

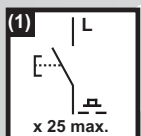

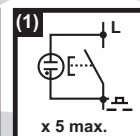

SCU10-DIN

- es** Regulador de voltaje para cargas fluorescentes con un estabilizador electrónico de 1-10V
- pt** Regulador de luz para cargas com reator eletrônico de 1-10 V
- it** Regolatore di intensità luminosa per circuiti fluorescenti con ballast elettronico 1-10 V
- gr** Ροοστάτης για λαμπτήρες φθορισμού με ηλεκτρονικό στραγγαλιστικό πηνίο 1-10 V

Instalación / Instalação / Installazione / Εγκατάσταση

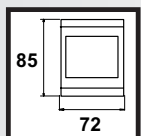
 x 25 max.	 x 5 max.	0.2- 100 mA	230 V ~ 50 Hz  3 W	 85 72	IP20 EN60669-2-1
--	---	-------------	---	---	---------------------

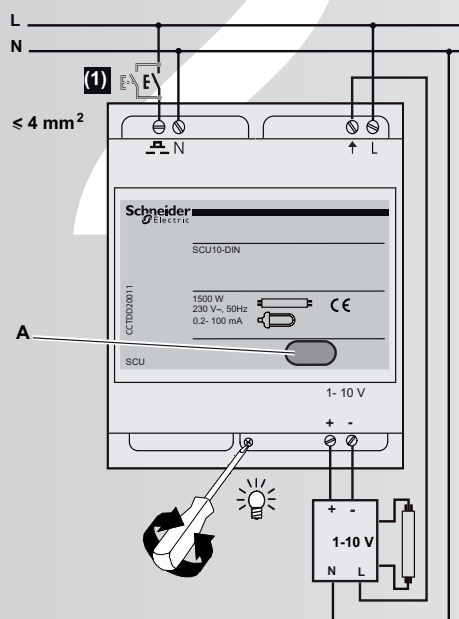

A: Pulsador frontal/ Botão de pressão frontal/ Pulsante frontale/ Μπροστινό πλήκτρο πίεσης

Cargas / Cargas / Carichi / Φορτία

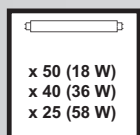
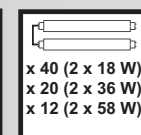
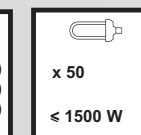
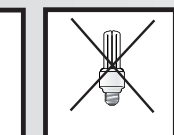
 x 50 (18 W) x 40 (36 W) x 25 (58 W)	 x 40 (2 x 18 W) x 20 (2 x 36 W) x 12 (2 x 58 W)	 x 50 ≤ 1500 W	
--	--	---	---

Lámpara fluocompacta con estabilizador electrónico integrado /
Lâmpada fluo-compacta com reator integrado /
Lampada a fluorescenza compatta con ballast integrato /
Συμπαγής λαμπτήρας φθορισμού με ενσωματωμένο στραγγαλιστικό πηνίο

Funcionamiento / Instruções / Messa in funzione / Λειτουργία

es **Pulsador frontal**
El televariador se enciende o se apaga mediante el pulsador frontal. Éste se ilumina en color azul cuando el televariador está encendido. Manténgalo pulsado para atenuar la luz más o menos. Deje de presionar cuando alcance la luminosidad deseada. Cuando vuelva a oprimir el pulsador, el proceso de reducción de luminosidad se invertirá. El televariador tiene memoria y guardará el nivel de luminosidad fijado antes de ser apagado. Cuando vuelva a encenderse, utilizará el mismo nivel fijado.

Fallo: destellos del pulsador frontal

El pulsador frontal parpadeará si se produce un fallo. Será indicativo de:

- Sobrecarga,
 - Temperatura de funcionamiento muy elevada.
- El televariador está protegido electrónicamente contra todas estas situaciones. Puede volver a encenderse mediante el pulsador frontal una vez se haya eliminado el fallo.

Pulsador (1) en terminal

Puede conectarse un pulsador auxiliar (1) al terminal. Funcionará exactamente igual que el pulsador frontal. La longitud máxima del cable será de 50 metros.

Nivel mínimo de intensidad luminosa

El nivel mínimo de luz puede ajustarse manteniendo apretado el pulsador frontal cuando el televariador esté funcionando en ON. Dicho pulsador empezará a parpadear para indicar que puede fijarse un nivel mínimo. Seleccione dicho nivel manteniendo apretado el pulsador. Si suelta y vuelve a apretado el pulsador, el proceso de ajuste se invertirá, y el nivel de luz puede aumentarse. Si dicho pulsador no se utiliza durante 20 segundos, dejará de parpadear y permanecerá encendido, indicando que el nivel mínimo de luz ha sido fijado.

Ajuste del nivel de luz máximo

Para un ajuste máximo del nivel la luz debe estar al nivel máximo. El nuevo nivel máximo se establece utilizando un destornillador en el punto de configuración localizado en la cara anterior.

pt Botão de pressão frontal

O dimmer/televariador é ligado ou desligado utilizando o botão de pressão frontal.

A luz azul do botão pressão indica que o dimmer está ligado. Mantenha o botão premido, para aumentar/diminuir o fluxo luminoso. Liberte-o quando estiver no nível de luz desejado. Quando o botão for pressionado novamente, o processo aumentar/diminuir será invertido. O dimmer tem uma memória que grava o nível de luz antes de ser desligado. Quando o dimmer é ligado novamente, activa o mesmo nível de iluminação e de configuração.

Em caso de falha: o botão de pressão frontal pisca.

O botão frontal pisca em caso de:

- Sobrecarga,
- Temperatura operacional demasiado elevada.

O dimmer é electronicamente protegido contra todas estas situações. Pode ser ligado novamente utilizando o botão de pressão frontal uma vez que a falha tenha sido removida.

Botão de pressão (1) no terminal

Um botão de pressão auxiliar (1) pode ser ligado ao terminal . Irá funcionar exactamente como o botão de pressão frontal. O comprimento máximo de cabo é de 50m.

Nível mínimo de luz

O nível mínimo luz pode ser ajustado pelo botão de pressão frontal quando o dimmer é ligado. O botão de pressão frontal começa a piscar para indicar que o nível mínimo luz pode ser ajustado. Seleccione o nível mínimo de luz mantendo premido o botão de pressão frontal. Se o botão de pressão frontal for libertado e premido novamente, o processo de ajuste é invertido e o nível de luz pode ser aumentado. Se o botão não for usado durante 20 s, pára de piscar e a luz permanecerá acesa, indicando que o nível mínimo de luz foi fixado.

Ajuste de nível máximo de iluminação

Para o ajuste de nível máximo de iluminação a luz deve estar no nível máximo. O novo nível máximo é definido usando uma chave de fenda no ponto de configuração localizado na face frontal.

it Pulsante frontale

Il dimmer si accende e si spegne premendo il pulsante frontale On/Off. Il pulsante frontale s'illumina di blu quando il dimmer è acceso.

Tenere premuto per regolare l'intensità luminosa. Rilasciare quando si raggiunge l'intensità desiderata. Premendo di nuovo il pulsante, il processo di regolazione luminosità s'inverte. Il dimmer possiede una memoria e salva l'impostazione del livello di luce prima di essere spento. Quando il dimmer viene riacceso, sarà impostato sullo stesso livello di luce.

Guasto: il pulsante frontale lampeggia

Der Frontschalter blinkt im Fehlerfall Dadurch wird folgendes angezeigt:

Il pulsante frontale lampeggia in caso di guasto. Ciò significa:

- sovraccarico,
- temperatura di funzionamento troppo elevata.

Il dimmer è protetto elettronicamente contro tutti questi casi. Può essere acceso di nuovo premendo il pulsante frontale dopo che il guasto è stato eliminato.

Pulsante (1) su terminale

Un pulsante alternativo (1) può essere collegato al terminale . Esso funzionerà esattamente come il pulsante frontale. La lunghezza del cavo non deve essere superiore ai 50 m.

Livello di luce minimo

Il livello di luce minimo può essere regolato tenendo premuto il pulsante quando il dimmer è acceso (On). Il pulsante frontale inizia a lampeggiare indicando che è possibile impostare il livello di luce minimo. Selezionare l'impostazione del livello di luce minimo tenendo premuto il pulsante frontale. Se si rilascia il pulsante frontale e poi lo si preme, il processo di regolazione si inverte ed è possibile aumentare il livello di luce. Se il pulsante frontale non viene utilizzato per 20 secondi, smetterà di lampeggiare e rimarrà acceso, indicando che è stato impostato il livello minimo di luce.

Massimo livello di regolazione della luce

Per ottenere il massimo livello di regolazione, la luce deve essere al livello massimo. Per impostare un nuovo livello massimo, agire con un cacciavite sul punto di regolazione situato sul lato frontale.

gr Μπροστινό πλήκτρο πίεσης

Ο ρυθμιστής φωτισμού (dimmer) μπορεί να ενεργοποιηθεί/απενεργοποιηθεί χρησιμοποιώντας το μπροστινό πλήκτρο πίεσης (μπουτόν). Το μπροστινό πλήκτρο πίεσης ανάβει μπλε όταν ο ρυθμιστής φωτισμού είναι ενεργοποιημένος. Κρατήστε το πιεσμένο για να μειώσετε/αυξήσετε τη φωτεινότητα. Αφήστε το όταν έχει επιτευχθεί η επιθυμητή στάθμη φωτός. Εάν πιεστεί πάλι το μπροστινό πλήκτρο πίεσης προς τα κάτω, τότε η διαδικασία ρύθμισης φωτισμού θα αντιστραφεί. Ο ρυθμιστής φωτισμού έχει μία μνήμη και θα αποθηκεύσει τη ρύθμιση επιπέδου φωτός προτού απενεργοποιηθεί. Όταν ο ρυθμιστής φωτισμού ενεργοποιηθεί πάλι, τότε θα χρησιμοποιήσει την ίδια ρύθμιση στάθμης φωτός.

Σφάλμα: το μπροστινό πλήκτρο πίεσης αναβοσβήνει

Το μπροστινό πλήκτρο πίεσης θα αναβοσβήσει εάν υπάρχει ένα σφάλμα.

Δείχνει:

- Υπερφόρτωση,
 - Πολύ υψηλή θερμοκρασία λειτουργίας.
- Ο ρυθμιστής φωτισμού είναι ηλεκτρονικά προστατευμένος έναντι όλων αυτών των καταστάσεων. Μπορεί να ενεργοποιηθεί πάλι χρησιμοποιώντας το μπροστινό πλήκτρο πίεσης αφού έχει εξαλειφθεί το σφάλμα.

Πλήκτρο πίεσης (1) στον ακροδέκτη

Ένα βοηθητικό πλήκτρο πίεσης (1) μπορεί να συνδεθεί στον ακροδέκτη . Θα λειτουργήσει ακριβώς όπως το μπροστινό πλήκτρο πίεσης. Το μέγιστο μήκος καλωδίου είναι 50 μ.

Χαμηλότερη ελάχιστη στάθμη φωτός

Η ελάχιστη στάθμη μπορεί να ρυθμιστεί πιέζοντας το μπροστινό πλήκτρο πίεσης όταν ο ρυθμιστής φωτισμού είναι ενεργοποιημένος. Το μπροστινό πλήκτρο πίεσης θα ξεκινήσει να αναβοσβήνει για να δείξει ότι μπορεί να ρυθμιστεί η ελάχιστη στάθμη φωτός. Επιλέξτε την ελάχιστη ρύθμιση στάθμης φωτός πιέζοντας το μπροστινό πλήκτρο πίεσης.

Εάν το μπροστινό πλήκτρο πίεσης απελευθερωθεί και πιεστεί, τότε η διαδικασία ρύθμισης αντιστρέφεται και η στάθμη φωτός μπορεί να αυξηθεί. Εάν το μπροστινό πλήκτρο πίεσης δεν έχει χρησιμοποιηθεί για 20 δευτερόλεπτα, θα σταματήσει να αναβοσβήνει και θα παραμείνει αναμμένο, για να δείξει ότι το ελάχιστο επίπεδο φωτός έχει ρυθμιστεί.

Προσαρμογή μέγιστου επιπέδου φωτισμού

Για την προσαρμογή του μέγιστου επιπέδου το φως πρέπει να βρίσκεται στο μέγιστο επίπεδο. Το νέο μέγιστο επίπεδο ρυθμίζεται με τη χρήση κατσαβιδίου στο σημείο ρύθμισης που βρίσκεται στην εμπρόσθια όψη.