

Οδηγός εγκατάστασης Smart-UPS™ On-Line APCRBC152/APCRBC141

Μηνύματα ασφαλείας

Διαβάστε τις οδηγίες προσεκτικά ώστε να εξοικειωθείτε με τον εξοπλισμό πριν προσπαθήσετε να τον εγκαταστήσετε, λειτουργήσετε, συντηρήσετε ή να κάνετε σέρβις σε αυτόν. Τα παρακάτω ειδικά μηνύματα ενδέχεται να εμφανίζονται σε ολόκληρο το παρόν εγχειρίδιο ή στον εξοπλισμό, για να προειδοποιούν σχετικά με δυνητικούς κινδύνους ή να εφιστούν την προσοχή σας σε πληροφορίες που αποσαφηνίζουν ή απλοποιούν μια διαδικασία.



Η προσθήκη αυτού του συμβόλου σε μία ετικέτα ασφαλείας Κινδύνου ή Προειδοποίηση υποδεικνύει ότι υπάρχει ένας ηλεκτρικός κίνδυνος οποίος θα οδηγήσει σε τραυματισμό αν δεν τηρούνται οι οδηγίες.



Πρόκειται για το σύμβολο προειδοποίησης ασφαλείας. Χρησιμοποιείται για να σας προειδοποιήσει για ενδεχόμενους κινδύνους τραυματισμού. Υπακούετε σε όλα τα μηνύματα ασφαλείας που ακολουθούν αυτό το σύμβολο για να αποφύγετε ενδεχόμενο τραυματισμό ή θάνατο.

ΠΡΟΣΟΧΗ

Το **ΠΡΟΣΟΧΗ** υποδεικνύει μία ενδεχόμενη επικίνδυνη κατάσταση, η οποία, εάν δεν την αποφύγετε, **μπορεί να προκαλέσει** ελαφρύ ή μέτριο τραυματισμό.

ΠΡΟΣΟΧΗ

Η **ΠΡΟΣΟΧΗ** αντιμετωπίζει πρακτικές που δεν σχετίζονται με σωματικό τραυματισμό συμπεριλαμβανομένων κάποιων περιβαλλοντικών κινδύνων, ενδεχόμενης ζημίας ή απώλειας δεδομένων.



Γενικές πληροφορίες και πληροφορίες για την ασφάλεια

Ελέγξτε τα περιεχόμενα κατά την παραλαβή τους.

Ειδοποιήστε τη μεταφορική εταιρεία και τον αντιπρόσωπο αν υπάρχει κάποια βλάβη.

- Να τηρείτε όλες τις οδηγίες των εθνικών και τοπικών αρχών σχετικά με τους ηλεκτρολογικούς κανόνες.
- Ανακυκλώνετε πάντα τις χρησιμοποιημένες μπαταρίες.
Για πληροφορίες σχετικά με την ανακύκλωση μονάδων χρησιμοποιημένων μπαταριών, ανατρέξτε στο φύλλο πληροφοριών απόρριψης μπαταριών που συνοδεύει τη μονάδα αντικατάστασης μπαταριών.
- Ανακυκλώστε τα υλικά συσκευασίας ή φυλάξτε τα για μελλοντική χρήση.

Ασφάλεια κατά το χειρισμό των μπαταριών

- Πριν από την τοποθέτηση ή αντικατάσταση των μπαταριών, αφαιρέστε κοσμήματα όπως ρολόγια και δαχτυλίδια.
Το βραχυκυκλωμένο ηλεκτρικό ρεύμα υψηλής έντασης που διέρχεται από αγωγίμα υλικά μπορεί να προκαλέσει σοβαρά εγκαύματα.
- Μην πετάτε τις μπαταρίες σε φωτιά. Μπορεί να εκραγούν.
- Μην ανοίξετε ή τρυπήσετε τις μπαταρίες. Ο ηλεκτρολύτης βλάπτει το δέρμα και τα μάτια και μπορεί να είναι τοξικός.

Αντικατάσταση μονάδων μπαταρίας

⚠ ΠΡΟΣΟΧΗ

ΖΗΜΙΑ ΣΤΟΝ ΕΞΟΠΛΙΣΜΟ Ή ΤΟ ΠΡΟΣΩΠΙΚΟ

- Ο εξοπλισμός είναι βαρύς. Κάθε μονάδα μπαταρίας APCRBC152 ζυγίζει 15,3 kg (33,7 λίμπρες) και κάθε μονάδα μπαταρίας APCRBC141 ζυγίζει 11,7 kg (25,8 λίμπρες).
- Να χρησιμοποιείτε πάντα ασφαλείς τεχνικές ανύψωσης, ανάλογα με το βάρος του εξοπλισμού.
- Να τηρείτε όλες τις οδηγίες των εθνικών και τοπικών αρχών σχετικά με τους ηλεκτρολογικούς κανόνες.
- Χρησιμοποιήστε τη λαβή του μοντέλου μπαταρίας για να ολισθήσετε τις μονάδες μπαταρίας μέσα και έξω από το UPS και τα εξωτερικά πακέτα μπαταριών (XLBP).
- Μην χρησιμοποιείτε τη λαβή για να ανασηκώσετε ή να μεταφέρετε τη μονάδα μπαταριών.
- Όταν αντικαθιστάτε τις μονάδες μπαταρίας, αντικαταστήστε με τον ίδιο τύπο μονάδων μπαταρίας.

Η μη τήρηση αυτών των οδηγιών μπορεί να οδηγήσει σε βλάβη στον εξοπλισμό και ελαφρύ ή μέτριο τραυματισμό.

Σημείωση: Οι μπαταρίες φορτίζονται έως το 90% της χωρητικότητάς τους κατά τις τρεις πρώτες ώρες λειτουργίας στο ηλεκτρικό δίκτυο παροχής.

Κατά την αρχική αυτή περίοδο φόρτισης, η μπαταρία δεν θα λειτουργεί σε πλήρη ισχύ.

Μονάδα μπαταρίας	UPS	XLBP
APCRBC152	SRT3000XLx/SRT3000RMLx	SRT96BP/SRT96RMBP
APCRBC141	SRT2200XLx/SRT2200RMLx	SRT72BP/SRT72RMBP

Μοντέλα UPS SRT2200XLx/SRT2200RMLx/SRT3000XLx/SRT3000RMLx

1

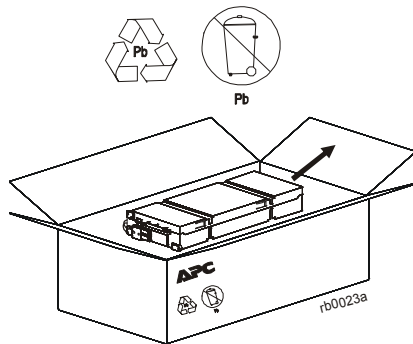

2

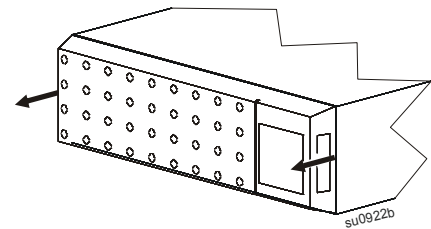

3

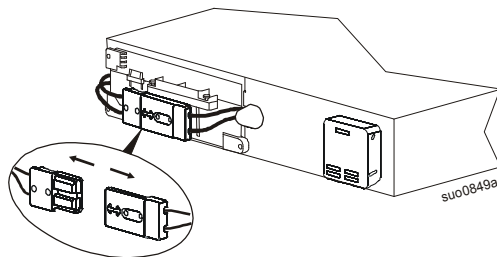

4

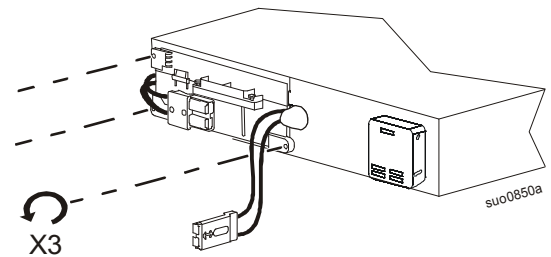

5 APCRBC141

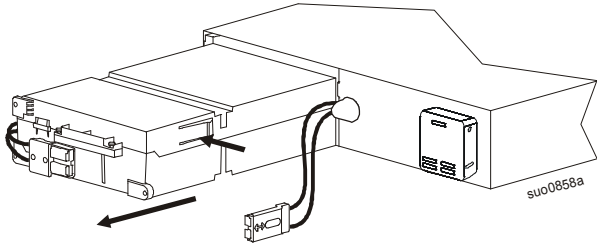

APCRBC152

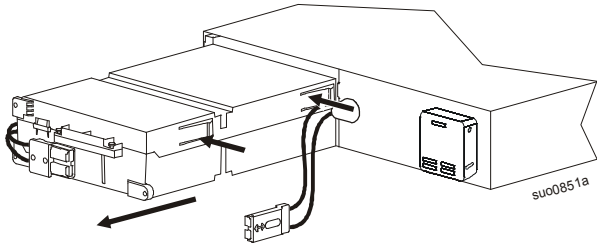

6

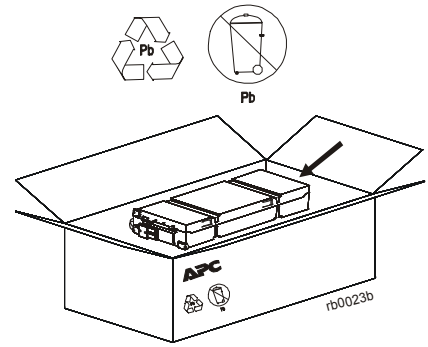

7 APCRBC141

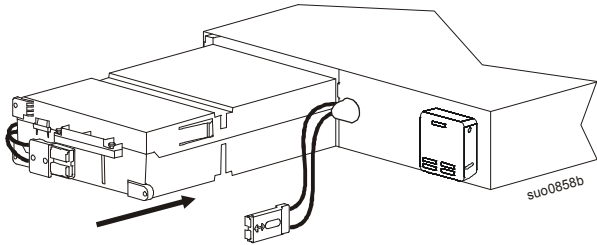

APCRBC152

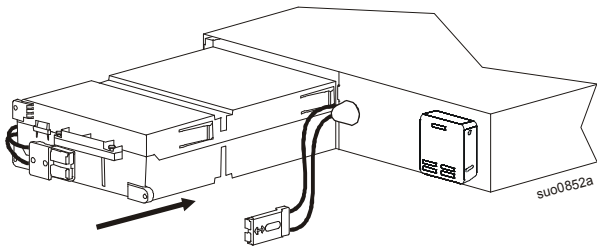

8

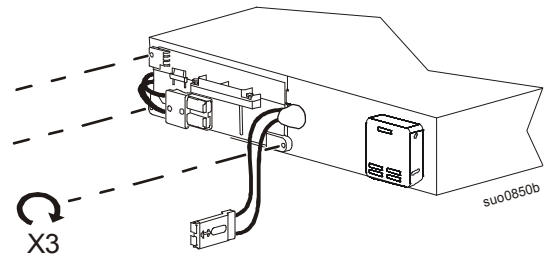

9

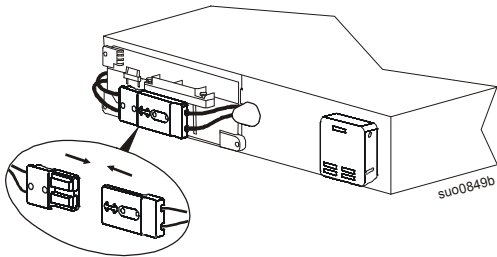

10

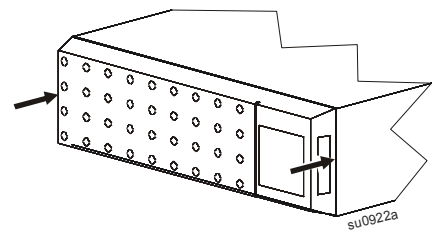

Εξωτερικά πακέτα μπαταρίας SRT72BP/SRT72RMBP/SRT96BP/SRT96RMBP

1

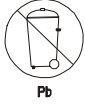

x2 κουτιά
x2 μονάδες μπαταρίας

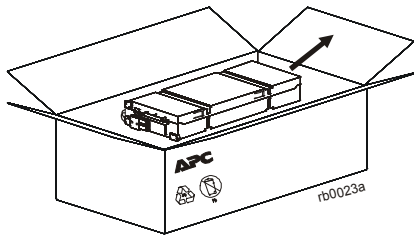

2

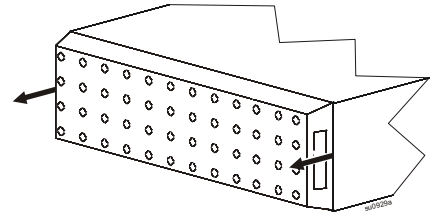

3

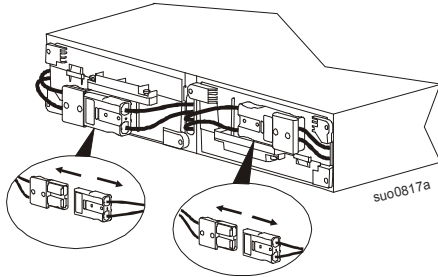

4

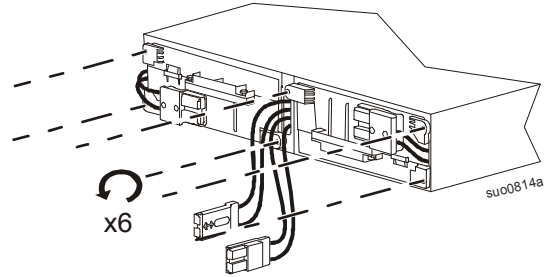

5

APCRBC141

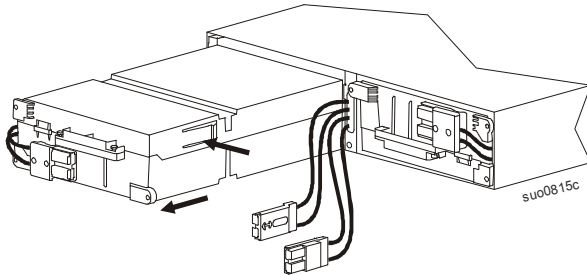

6

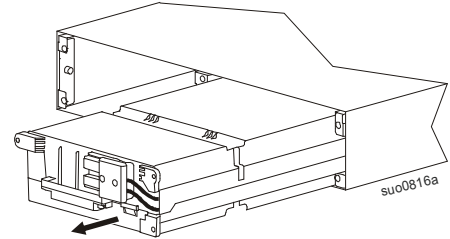

APCRBC152

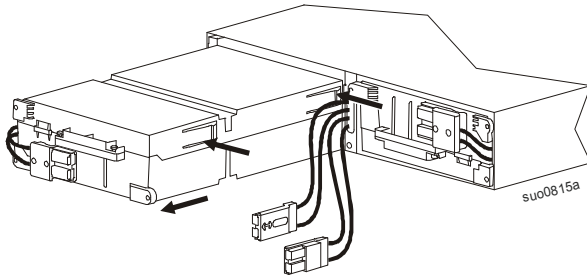

7



x2 κουτιά
x2 μονάδες μπαταρίας

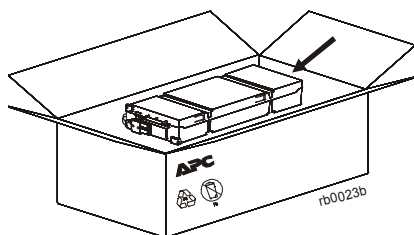

8

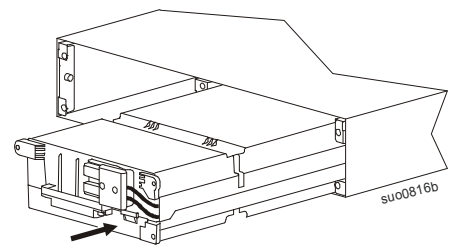

9 APCRBC141

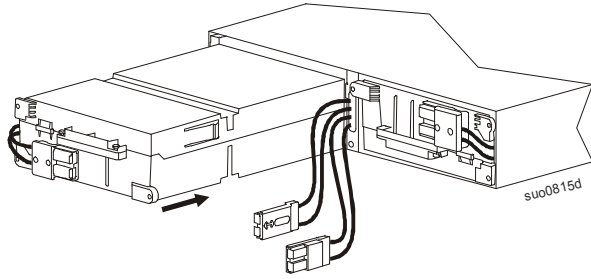

10

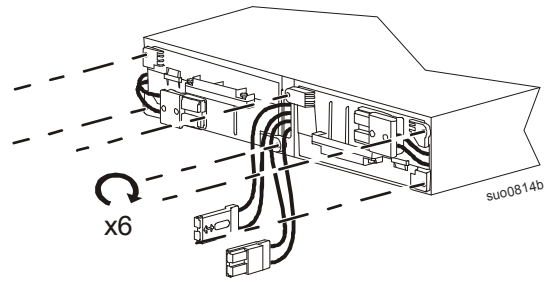

APCRBC152

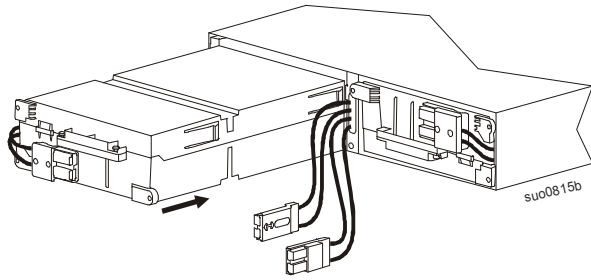

11

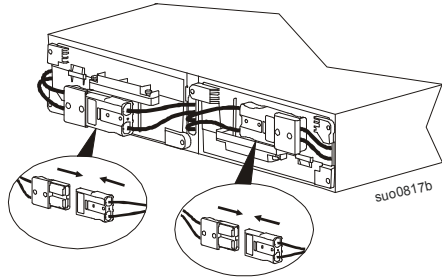

12

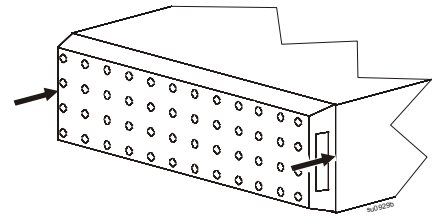

Επαναφορά της ημερομηνίας εγκατάστασης της μπαταρίας

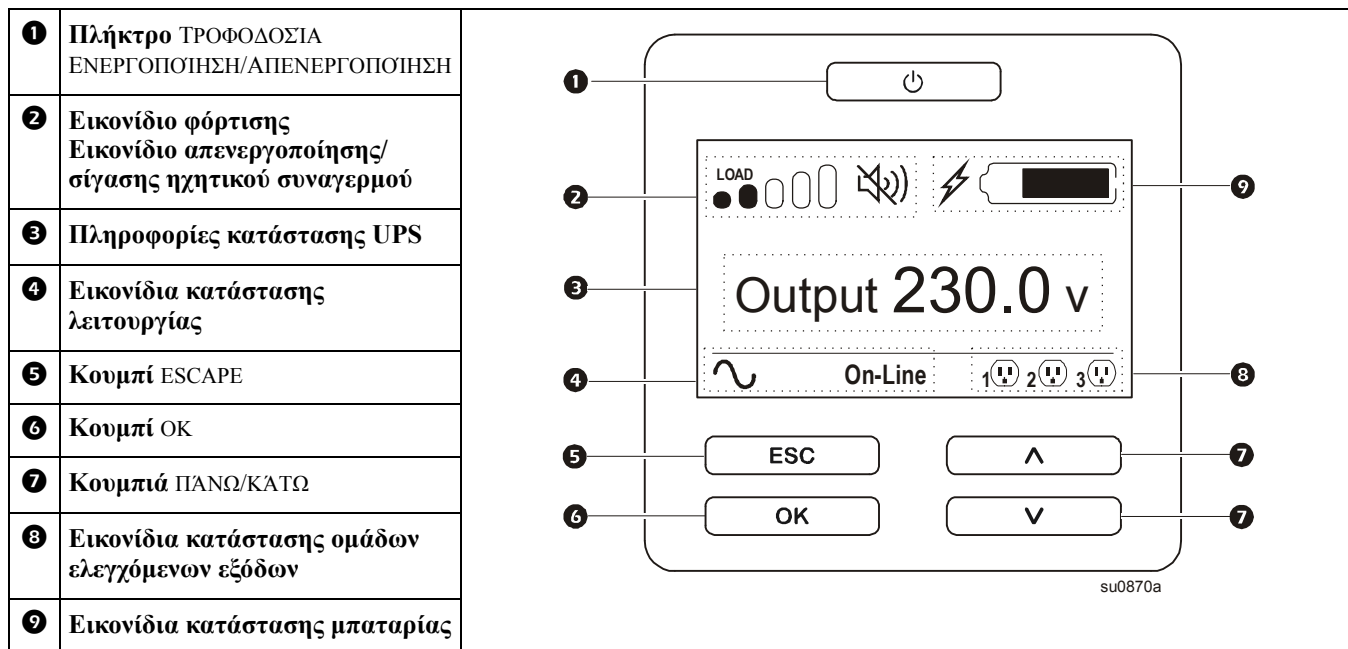

Η ημερομηνία εγκατάστασης της μπαταρίας θα εμφανιστεί στον πίνακα ενδείξεων μέσα σε δύο λεπτά από την εγκατάσταση της μπαταρίας. Εάν η ημερομηνία εγκατάστασης δεν εμφανίζεται στον πίνακα ενδείξεων, χρησιμοποιήστε τα κουμπιά με βέλη ΠΑΝΩ/ΚΑΤΩ για να πλοηγηθείτε στο **Μενού διαμόρφωσης > Μπαταρία** και να εισάγετε τη σωστή **Ημερομηνία εγκατάστασης**.

Όταν η μπαταρία αντικατάστασης (RBC) φορτιστεί πλήρως, πραγματοποιήστε έναν **Αυτοδιαγνωστικό έλεγχο** και έναν **Έλεγχο βαθμονόμησης αυτονομίας**.

Οι πληροφορίες εγγύησης και υποστήριξης πελατών είναι διαθέσιμες στον ιστότοπο της APC, www.apc.com.

© 2014 APC - Schneider Electric. Η επωνυμία APC, το λογότυπο APC και η επωνυμία Smart-UPS ανήκουν στην Schneider Electric Industries S.A.S. ή σε θυγατρικές της εταιρείας. Όλα τα άλλα εμπορικά σήματα αποτελούν ιδιοκτησία των αντίστοιχων κατόχων τους.

EL 990-5299
6/2014