

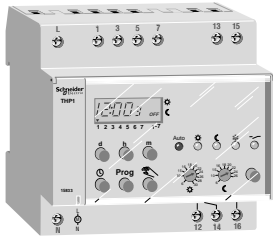

THP1 thermostat programmable



réf : 15833  (F)

un THP1 pour répondre à vos besoins

Par son utilisation

Adapté aux secteurs domestique et tertiaire, permet de piloter des périodes de fonctionnement de tous types de chauffage en contrôlant et régulant la température ambiante entre 6°C et 30°C par l'intermédiaire d'un programme pré-établi par l'utilisateur et gardé en mémoire.

Par son principe de fonctionnement

Contrôle et régule la température d'un local en comparant la température d'une sonde d'ambiance à la consigne affichée sur la face avant de votre THP1.

Sélection du mode de fonctionnement :

- par 1 bouton poussoir
- auto : par l'intermédiaire d'un programmeur
24 heures + 7 jours,
42 pas de programme (3 ON-OFF par jour),
1 même pas de programme utilisé sur plusieurs jours ne compte que pour 1 pas.
- confort : bouton de réglage température confort,
- réduit : bouton de réglage température réduite.
- hors gel : température fixée à 6,5°C.
- commande à distance :
- fermeture d'un contact marche confort,
- fermeture d'un contact marche hors gel.

découvrez votre THP1

Légende

- 1 - Indication jours : curseur sur 1 = lundi, sur 2 = mardi, etc....
- 2 - Indicateur heures, minutes.
- 3 - Dérogation vacances.
- 4 - Visualisation de l'état de commutation
ON : confort ☀
OFF : réduit. ☾
- 5 - Voyant jaune : position auto.
- 6 - Voyant jaune : position confort.
- 7 - Voyant jaune : position réduit.
- 8 - Voyant vert : position hors gel.
- 9 - Voyant rouge : état du contact de sortie.
- 10- Bouton de réglage régime : "confort".

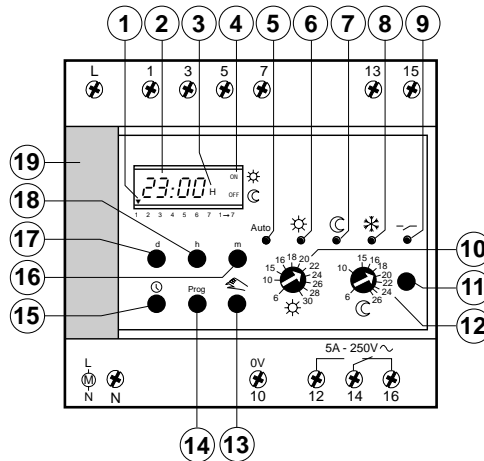

- 11- Bouton poussoir "commande locale".
- 12- Bouton de réglage régime : "réduit".
- 13- Touche d'anticipation de commutation et programmation sur 7 jours.
- 14- Touche de défilement des commutations et mise en mémoire.
- 15- Touche de fonction de mise à l'heure, au jour et retour à l'affichage heure.
- 16- Touche réglage minute.
- 17- Touche réglage jour.
- 18- Touche réglage heure.
- 19- Emplacement notice.

installez votre THP1

Sa fixation

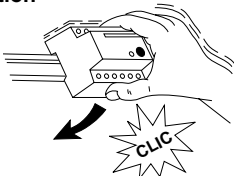

Recommandation d'installation

- de votre THP1 : nous vous conseillons de placer le THP1 en bas du tableau modulaire, ou à défaut à l'extrémité d'une rangée, éloigné des appareils de puissance (vibrations perturbatrices, température élevée).

■ de votre sonde d'ambiance :

elle doit être fixée :

- le plus au centre possible du local,
- à 1,50 m du sol,
- à l'abri des sources de chaleur (radiateurs, soleil, cheminée, machines, etc...) et des courants d'air.

Raccordement

Ne pas faire passer les câbles de liaison de la sonde et boucle de commande "hors gel" avec les conducteurs 230 Volts. Les liaisons avec le THP1 doivent être réalisées :

- avec du câble cuivre de 1,5 mm² de longueur inférieure à 50 m.

Branchement

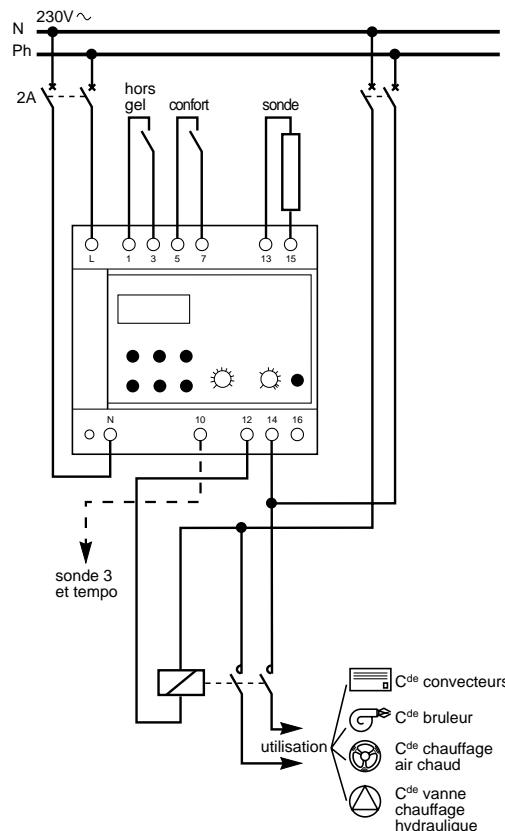

Test de fonctionnement

- appuyer sur 
- mettre l'afficheur sur ON ☀ en appuyant sur 
- régler les boutons  et 

- s'assurer que les contacts hors gel (1-3) et confort (5-7) sont en position.

- voyant  éteint 

- remplacer la sonde par la résistance.

état de l'appareil :

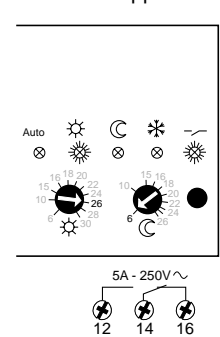

état du contact :

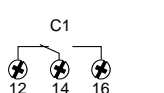

réglez vos températures

Réglez votre température "confort"

- afficher la température (5°C à 30°C).
bouton **10**.

Réglez votre température "réduit"





- afficher la température (5°C à 26°C),
bouton **12**.

Sécurité "hors gel"

- la température hors gel est réglée
d'origine à 6,5°C.



affichez votre heure

Préparez votre programmeur





- effectuer la remise à zéro des mémoires
programmes et date / heure.
Appuyer simultanément quelques secondes
sur les touches  
 

Mettez votre horloge à l'heure et au jour

- maintenir enfoncé  pendant :
l'appui permanent (défilement) ou impulsif
(pas à pas) :

- de
-  pour affichage du jour
 -  pour affichage de l'heure
 -  pour affichage des minutes

Basculez en heure d'été ou d'hiver

- pour passer de l'heure d'été + hiver
appui simultané  et  = + 1 heure
(passage heure d'été)
 et  = - 1 heure
(passage heure d'hiver)

sélectionnez vos commandes

| | | | |
|--|--------------------|---|--|
| commande à distance | interrupteur (1-3) | hors gel | prioritaire sur commande locale |
| | interrupteur (5-7) | confort | prioritaire sur commande locale et hors gel |
| commande locale La commande locale est activée par appui sur le BP repéré 11 sur la face avant. Cette commande est prioritaire sur le programme que vous avez établi. Elle vous permet de sélectionner à tout moment une position confort, réduit ou hors gel. Le retour au fonctionnement suivant le programme se fait manuellement par appuis successifs sur le BP 11 jusqu'à ce que la led auto 5 soit allumée. | BP 11 | auto confort réduit hors gel | programme (ON confort) (OFF réduit) priorité sur programme |

Nota :

Le voyant lumineux correspondant au mode de marche sélectionné est allumé.
En commande à distance la LED (hors gel ou confort) clignote.

programmez votre chauffage

■ Programmation de 6 commutations par jour sur 7 jours de la semaine

- préparer les commutations ON et OFF désirées (remplir le tableau)

| | Lundi 1 | Mardi 2 | Mercredi 3 | Jeudi 4 | Vendredi 5 | Samedi 6 | Dimanche 7 |
|---|------------|------------|---------------|------------|---------------|-------------|---------------|
| ON  | | | | | | | |
| OFF  | | | | | | | |
| ON  | | | | | | | |
| OFF  | | | | | | | |
| ON  | | | | | | | |
| OFF  | | | | | | | |

Attention : en mode "programme" le THP1 retourne en mode affichage "heure", si aucune touche n'est manœuvrée en 1 minute.

■ programmer :

- appuyer sur **Prog** apparaît sur l'écran

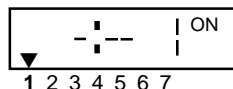

- vous êtes prêt pour la première programmation choisissez le jour par appui successif sur **d** lorsque la flèche est en face du jour désiré, appuyez sur **Prog** pour valider ce jour.

Ex. : lundi ▼ puis **Prog**

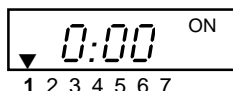

- introduire l'heure de la première commutation ON du lundi, touche **h** puis **m** puis validez **Prog**.
- l'horloge passe en commutation OFF.
- procédez de la même façon pour les commutations suivantes du même jour.
- jour suivant par appui sur **d** procédez de la même façon que précédemment.

programmez la même commutation sur la semaine

Programmez d'une façon répétitive des commutations, sur la semaine :

■ exemple :

| | | Lundi 1 | Mardi 2 | Mercredi 3 | Jeudi 4 | Vendredi 5 | Samedi 6 | Dimanche 7 |
|----|-----|------------|------------|---------------|------------|---------------|-------------|---------------|
| I | ON | 6h00 | 6h00 | 6h00 | 6h00 | 6h00 | 6h00 | 6h00 |
| | OFF | 8h00 | 8h00 | 8h00 | 8h00 | 8h00 | 8h00 | 8h00 |
| II | ON | 16h00 | 16h00 | 16h00 | 16h00 | 16h00 | 16h00 | 16h00 |
| | OFF | 18h00 | 18h00 | 18h00 | 18h00 | 18h00 | 18h00 | 18h00 |

I ■ programmez :

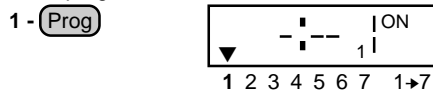

2 - Introduisez l'heure (h) puis (m)

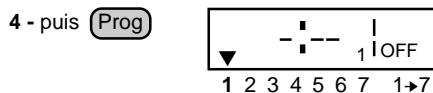

5 - Introduisez l'heure (h) puis (m)

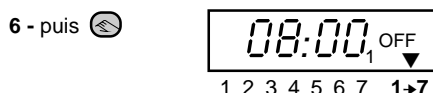

7 - (Prog) puis 

Nota :

Cette méthode permet d'augmenter les possibilités de la programmation.
Il est ainsi possible d'obtenir jusqu'à : 42 pas x 7 jours = 294 commutations par semaine.

II ■ programmez de la même façon que I.

sondes

3 types de sonde d'ambiance peuvent être associées au THP1 :

- 1 sonde non réglable.
- 1 sonde réglable $\pm 3^{\circ}\text{C}$.
- 1 sonde réglable $\pm 3^{\circ}\text{C}$ avec affichage de la température relance du chauffage par 1BP, pour une durée de 1 heure avec augmentation de la température de consigne de 3°C .

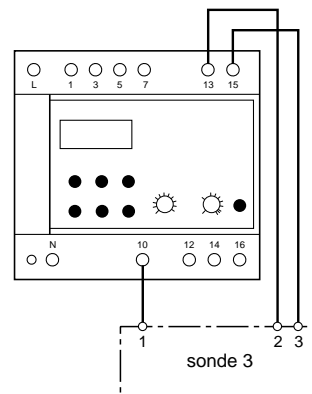

modifiez votre programme

Interrogez votre programme et modifiez-le

- visualisez les commutations programmées par appuis successifs (Prog)

Reprogrammez la commutation

- appuyer sur (h) puis (m) puis (Prog)
- annulez la commutation sélectionnée. appui simultané sur (h) et (m)

Provoquez une anticipation de marche

- anticipez une commutation
- appuyez sur , le programme continuant à se dérouler normalement jusqu'aux commutations suivantes.

Provoquez une marche forcée ou arrêt permanent

- marche forcée par un appui simultané sur  et (m)



- arrêt permanent par un 2^{ème} appui simultané sur  et (m)



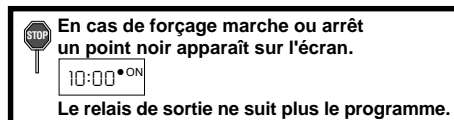

- retour marche programmé par un 3^{ème} appui sur  et (m) disparition des points ✕

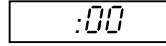
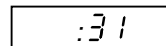

Programmez une dérogation vacances

La dérogation vacances permet une mise sur "arrêt" du contact pour une période réglable de 1 à 45 jours.

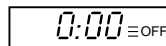
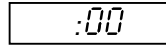
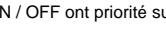
- appuyer sur (h) 
- maintenez enfoncé la touche (h) pendant tout le réglage 
- réglez votre nombre de jours de vacances par appuis successifs sur  x 31 par exemple : 
- la dérogation débutera à minuit du même jour 
- annulez votre dérogation vacances en programmant : 
- les commutations manuelles ON / OFF ont priorité sur la dérogation vacances.

découvrez ses caractéristiques

- tension d'alimentation : 230V $\pm 10\%$
- fréquence : 50/60Hz.
- calibre contact de sortie
- 5A/250V $\sim \cos \phi = 1$
- 1A/250V $\sim \cos \phi = 0,6$
- consommation : 1VA.
- base de temps : quartz.
- mémoire : 24 commutations en mémoire.
- temps mini entre 2 commutations : 1 minute.
- précision : 1 seconde / 24 heures.
- affichage par cristaux liquides.
- réserve de marche : 6 ans.
(conserve les mémoires et l'heure, mais n'effectue pas les commutations, en cas de coupure de courant).
- type de réglage = type 2B, suivant norme EN 60730-1:1991.
- température d'utilisation : -5°C à 55°C .
- capacité maxi des bornes de raccordement : 4 mm².
- encombrement : 90 mm.