

- en** Ultrasonic Sensor- Reflex mode
- fr** Détecteur ultrasonique - Mode reflex
- de** Ultraschall-Senso - Reflex-Modus
- es** Sensor ultrasónico - el modo de reflejo
- it** Sensore ad ultrasuoni - Modalità reflex
- pt** Sensor ultra-sônico - Modo reflex

GR	Green	Vert	Grün	Verde	Verde	Verde
YW	Yellow	Jaune	Gelb	Amarillo	Giallo	Amarelo

**Dimensions / Encombrements / Abmessungen**  
**Dimensiones / Dimensioni / Dimensões**

1mm = 0.0394 in.

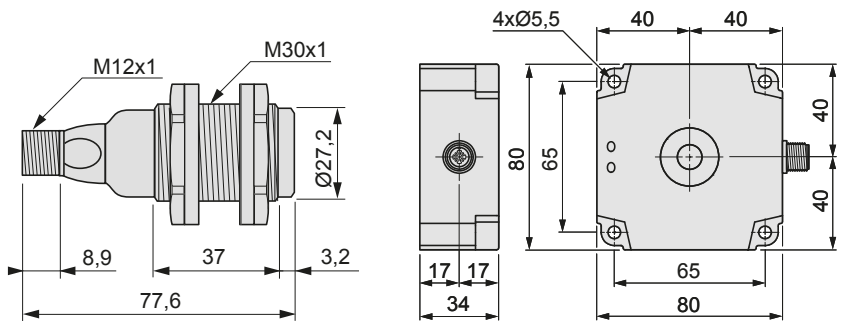

**Tightening torque / Couple de serrage**  
**Anziehdrehmoment / Par de apriete**  
**Coppia di serraggio / Binário de aperto**

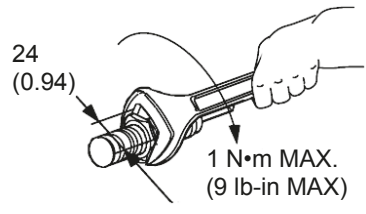

**Wiring diagram / Mise en oeuvre électrique / Elektrische Installation / Instalación eléctrica / Collegamenti elettrici**  
**Instalação eléctrica**

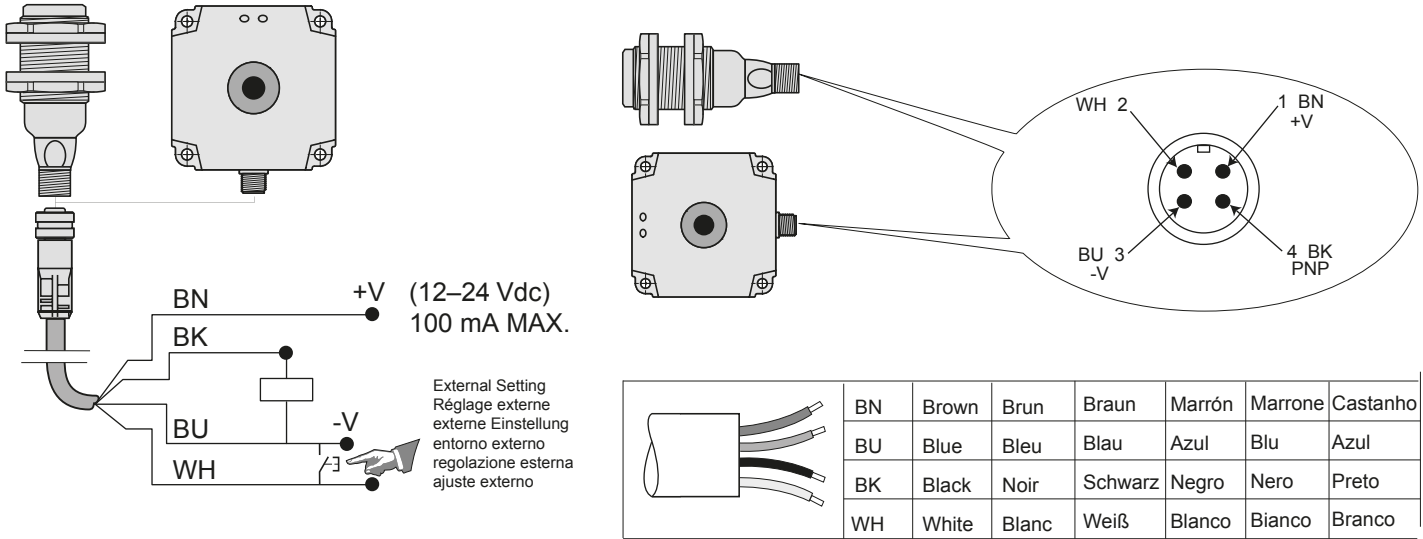

**en** Electrical equipment should be installed, operated and maintained only by qualified personnel. No responsibility is assumed by Schneider Electric for any consequences arising out of the use of this material.

**fr** Les équipements électriques doivent être installés, exploités et entretenus par un personnel qualifié. Schneider Electric décline toute responsabilité quant aux conséquences de l'utilisation de ce matériel.

**de** Elektrische Geräte dürfen nur von Fachpersonal installiert, betrieben, gewartet und instand gesetzt werden. Schneider Electric haftet nicht für Schäden, die aufgrund der Verwendung dieses Materials entstehen.

**es** Sólo el personal de servicio cualificado podrá instalar, utilizar, reparar y mantener el equipo eléctrico. Schneider Electric no asume las responsabilidades que pudieran surgir como consecuencia de la utilización de este material.

**it** Le apparecchiature elettriche devono essere installate, usate e riparate solo da personale qualificato. Schneider Electric non assume nessuna responsabilità per qualunque conseguenza derivante dall'uso di questo materiale.

**pt** A instalação, utilização e manutenção do equipamento eléctrico devem ser efectuadas exclusivamente por pessoal qualificado. A Schneider Electric não assume qualquer responsabilidade pelas consequências resultantes da utilização deste material.

© 2013 Schneider Electric. "All Rights Reserved."

**Reflex operating mode / Fonctionnement du mode Reflex / Funktionsweise des Reflex-Modus / Modalidad de funcionamiento de reflejo / Modalità operativa Reflex / Modo de funcionamiento Reflex**

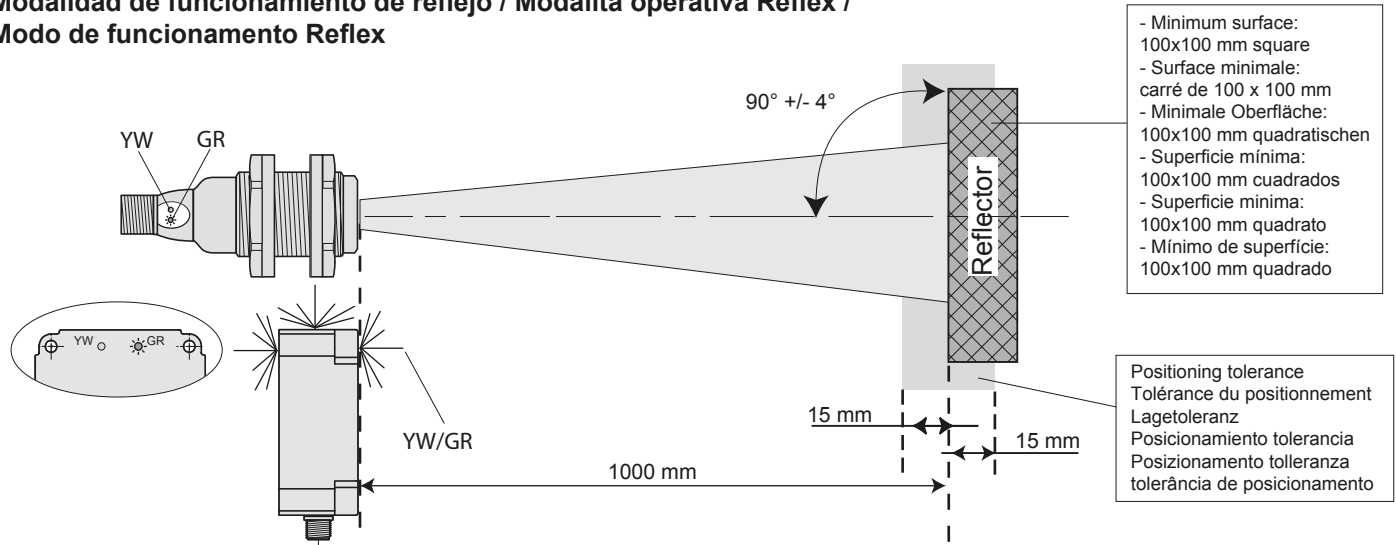

- Minimum surface: 100x100 mm square
- Surface minimale: carré de 100 x 100 mm
- Minimale Oberfläche: 100x100 mm quadratischen
- Superficie mínima: 100x100 mm cuadrados
- Superficie minima: 100x100 mm quadrato
- Mínimo de superficie: 100x100 mm quadrado

GR	☀	On / Allumée / Ein / Encendido / Acceso / Aceso
YW	⊗	Off / éteinte / Aus / Apagado / Spento / Apagado
OUTPUT (4) = 0		

1 mm = 0.0394 in.

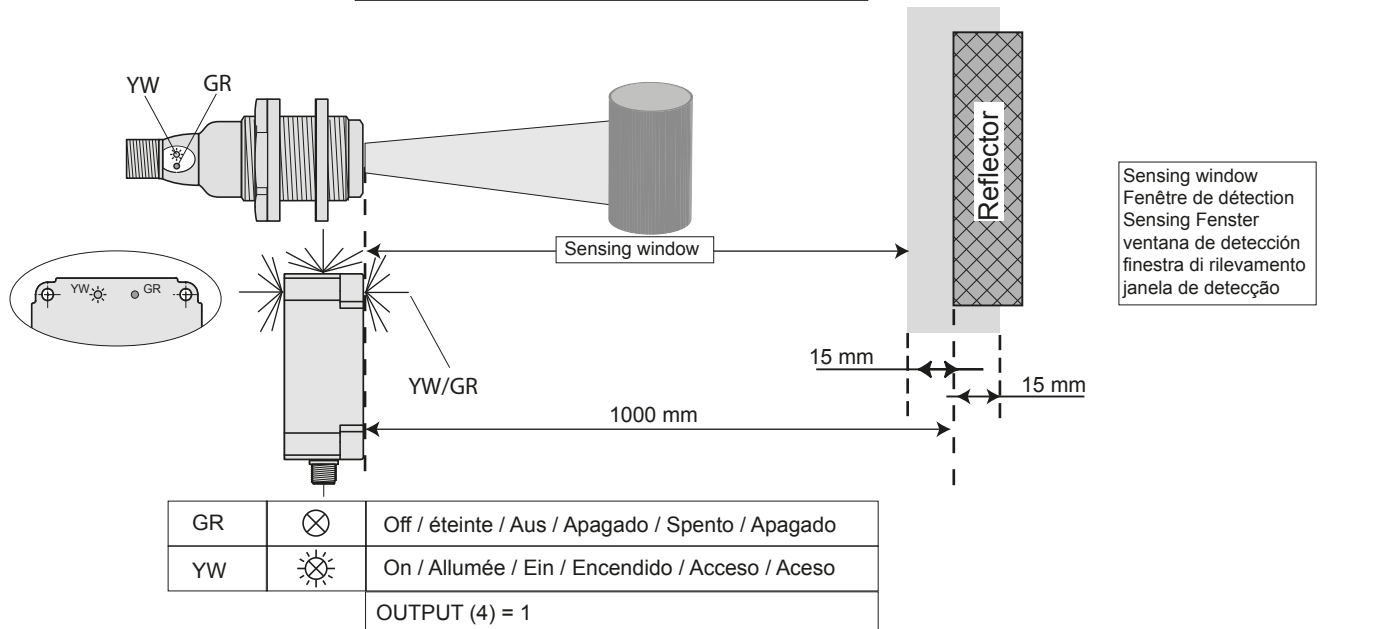

GR	⊗	Off / éteinte / Aus / Apagado / Spento / Apagado
YW	☀	On / Allumée / Ein / Encendido / Acceso / Aceso
OUTPUT (4) = 1		

**Operating data / Données de fonctionnement / Betriebsdaten / Datos de funcionamiento / Dati di funzionamento / Dados de funcionamento**

Operating Temperature / Température de fonctionnement / Betriebstemperatur / Temperatura de funcionamiento / Temperatura di funzionamento / Temperatura de Operação	0 ... 70 °C 32 ... 158 °F
Operating humidity / Taux d'humidité de fonctionnement / Luftfeuchtigkeit bei Betrieb / humedad operativa / umidità in funzionamento / humidade de funcionamento	Max. 70%

**▲ WARNING / AVERTISSEMENT / WARNUNG / ADVERTENCIA / AVVERTENZA / AVISO**

<p><b>UNINTENDED EQUIPMENT OPERATION</b></p> <p>Do not use this product to detect object outside the sensing window.</p> <p>Failure to follow these instructions can result in death, serious injury, or equipment damage.</p>	<p><b>COMPORTEMENT INATTENDU DE L'EQUIPEMENT</b></p> <p>N'utilisez pas ce produit pour détecter des objets en dehors de la zone active de détection.</p> <p>Le non-respect de ces instructions peut provoquer la mort, des blessures graves ou des dommages matériels.</p>	<p><b>UNBEABSICHTIGTER BETRIEBZUSTAND DES GERÄTS</b></p> <p>Verwenden Sie dieses Produkt Objekt außerhalb des Messbereichs zu detektieren.</p> <p>Die Nichtbeachtung dieser Anweisungen kann zu Tod, schwerer Körperverletzung oder Materialschäden führen.</p>
<p><b>FUNCIONAMIENTO INESPERADO DEL EQUIPO</b></p> <p>No utilice este producto para detectar objetos fuera de la ventana de detección.</p> <p>Si no se siguen estas instrucciones pueden producirse lesiones personales graves o mortales o daños en el equipo.</p>	<p><b>FUNZIONAMENTO ANOMALO DELL'APPARECCHIATURA</b></p> <p>Non utilizzare questo prodotto per rilevare oggetti fuori dalla finestra di rilevamento</p> <p>Il mancato rispetto di queste istruzioni può provocare morte, gravi infortuni o danni alle apparecchiature.</p>	<p><b>OPERAÇÃO DE EQUIPAMENTO NÃO DESEJADAS</b></p> <p>Não use este produto para detectar objetos para fora da janela de detecção.</p> <p>A não observância destas instruções pode provocar a morte, ferimentos graves, ou danos no equipamento.</p>

**Reflector positioning adjustment / Ajustement du positionnement du réflecteur / Einstellung der Reflektorlage / Ajuste de posicionamiento del reflector / Regolazione del posizionamento riflettore / Ajuste de posicionamento do reflector**

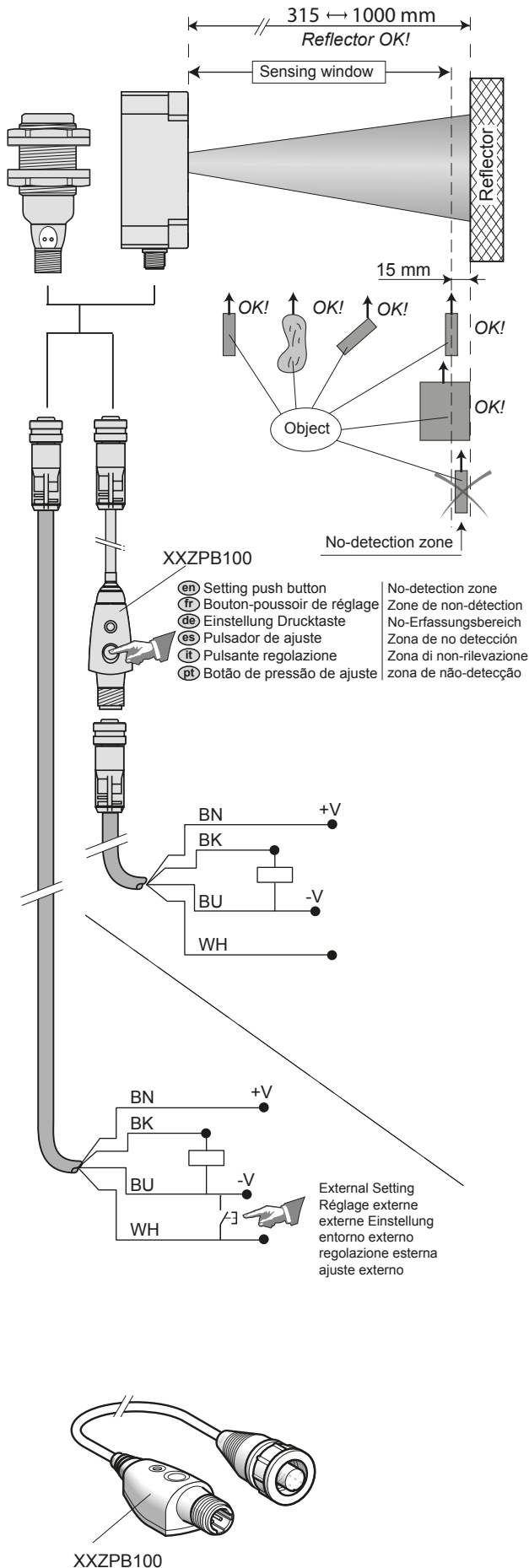

(en)

- 1) Plug XX sensor as described on the left (with or without the XXZPB100)
- 2) Place the XX sensor at the desired distance from the fixed part of the machine. Within a range of 315 and 1000 mm
- 3) Push and hold the XXZPB100 button or connect the white wire (2) to the blue wire (-/3) (the LED flashes green and yellow alternately) until one of the LED flashes green or yellow rapidly. Then release.  
 > 2 rapid green flashes indicate a successful set-up.  
 > 2 rapid yellow flashes indicate an unsuccessful set-up.  
 The distance between the XX sensor and the reflector might be outside the indicated range (too far or too close from the fixed part) or to the detection axis might not be perpendicular to fixed part.

(fr)

- 1) Raccorder le capteur XX comme indiqué ci-contre (avec ou sans l'accessoire XXZPB100)
- 2) Placer le capteur XX face à son réflecteur et à une distance de 315mm à 1000 mm.
- 3) Pousser et maintenir le bouton de l'accessoire XXZPB100 ou raccorder le fil blanc (2) au fil bleu (- / 3) (les DEL verte et jaune clignotent alternativement) jusqu'à ce que la DEL jaune ou verte clignote rapidement. Ensuite relâcher le bouton.  
 > 2 clignotements rapides de la DEL verte indiquent un apprentissage réalisé avec succès.  
 > 2 clignotements rapides de la DEL jaune indiquent un apprentissage qui n'a pas été réalisé avec succès.  
 La distance entre le capteur XX et le réflecteur peut être en dehors de la distance autorisée (trop prêt, trop loin) ou l'axe de du capteur XX n'est pas positionné perpendiculairement au réflecteur.

(de)

- 1) Schließen Sie den XX-Sensor wie beschrieben an der linken Seite an (mit oder ohne XXZPB100).
- 2) Positionieren Sie den XX-Sensor in der gewünschten Entfernung vom festen Teil des Geräts. Gültiger Bereich: 315 bis 1000 mm.
- 3) Drücken und halten Sie die XXZPB100-Taste gedrückt bzw. verbinden Sie den weißen Leiter (2) mit dem blauen Leiter (-/3) – die LED leuchtet abwechselnd grün und gelb auf –, bis die LED schnell grün oder gelb zu blinken beginnt. Lassen Sie die Taste dann wieder los.  
 > Ein 2-faches grünes Blinken verweist auf eine erfolgreiche Einrichtung.  
 > Ein 2-faches gelbes Blinken gibt an, dass die Einrichtung fehlgeschlagen ist.  
 In diesem Fall liegt die Entfernung zwischen XX-Sensor und Reflektor unter Umständen außerhalb des angegebenen Bereichs (d. h. Entfernung zum festen Geräteteil zu groß oder zu klein) oder die Messachse verläuft nicht senkrecht zum festen Geräteteil.

(es)

- 1) Conecte el sensor XX tal como se describe en la parte izquierda (con el módulo XXZPB100 o sin él)
- 2) Coloque el sensor XX a la distancia deseada respecto de la parte fija de la máquina (entre 315 y 1000 mm).
- 3) Mantenga pulsado el botón del módulo XXZPB100 o bien conecte el cable blanco (2) con el azul (-/3) (el indicador LED parpadeará en verde y amarillo de manera alternada) hasta que unos de los indicadores LED parpadee en verde o amarillo rápidamente. A continuación, suelte el botón.  
 > 2 parpadeos rápidos en verde indican que la configuración se ha realizado correctamente.  
 > 2 parpadeos rápidos en amarillo indican que la configuración no se ha realizado correctamente.  
 Es posible que la distancia entre el sensor XX y el reflector se encuentre fuera del rango indicado (demasiado lejos o demasiado cerca de la parte fija), o bien que el eje de detección no esté perpendicular a la parte fija.

(it)

- 1) Inserire il sensore XX come descritto a sinistra (con o senza l'XXZPB100)
- 2) Installare il sensore XX alla distanza desiderata dalla parte fissa della macchina. Entro un campo di escursione da 315 a 1000 mm
- 3) Premere e mantenere premuto il pulsante XXZPB100 o collegare il filo bianco (2) al filo blu (-/3) (l'indicatore a LED lampeggia alternativamente di colore verde e giallo) fino a quando uno dei due LED, verde o giallo, lampeggia rapidamente. A questo punto rilasciare il pulsante.  
 > 2 flash verdi in sequenza rapida indicano che l'installazione è riuscita.  
 > 2 flash gialli in sequenza rapida indicano che l'installazione NON è riuscita.  
 La distanza tra il sensore XX e il riflettore potrebbe essere fuori dalla portata indicata (troppo lontano o troppo vicino) o l'asse di rilevamento potrebbe non essere perpendicolare alla parte fissa.

(pt)

- 1) Ligar o sensor XX como descrito à esquerda (com ou sem o XXZPB100)
- 2) Colocar o sensor XX à distância pretendida da peça fixa da máquina. A uma distância entre 315 e 1000 mm
- 3) Manter premido o botão XXZPB100 ou ligar o fio branco (2) ao fio azul (-/3) (o LED pisca a verde e amarelo alternadamente) até um dos LED piscar a verde ou a amarelo rapidamente. Depois, soltar o botão.  
 > Se piscar 2 vezes a verde rapidamente, indica uma configuração com êxito.  
 > Se piscar 2 vezes a amarelo rapidamente, indica uma configuração sem êxito.  
 A distância entre o sensor XX e o reflector podem estar fora do intervalo indicado (demasiado afastado ou demasiado perto da peça fixa) ou o eixo de detecção pode não estar perpendicular em relação à peça fixa.

**Ultrasonic Beam Plot / Zone de détection / Ansprechkurve / Zona de detección / Curva di rilevamento / Esquema do Feixe**

Sonic pattern measured by moving a square metal plate 200 x 200 mm (7.87 x 7.87 ft) into the beam / Configuration acoustique mesurée en déplaçant une plaque de métal de 200 x 200 mm dans le faisceau / Gemessenes Ultraschallmuster bei Einführung einer quadratischen Metallplatte 200 x 200 mm in den Ansprechbereich / Patrón sónico medido al desplazar una placa metálica cuadrada de 200 x 200 mm en dirección al haz / La configurazione acustica misurata spostando una piastra di metallo 200 x 200 mm all'interno del fascio. / Padrão sónico medido movendo uma chapa metálica quadrada com 200 x 200 mm para dentro do feixe

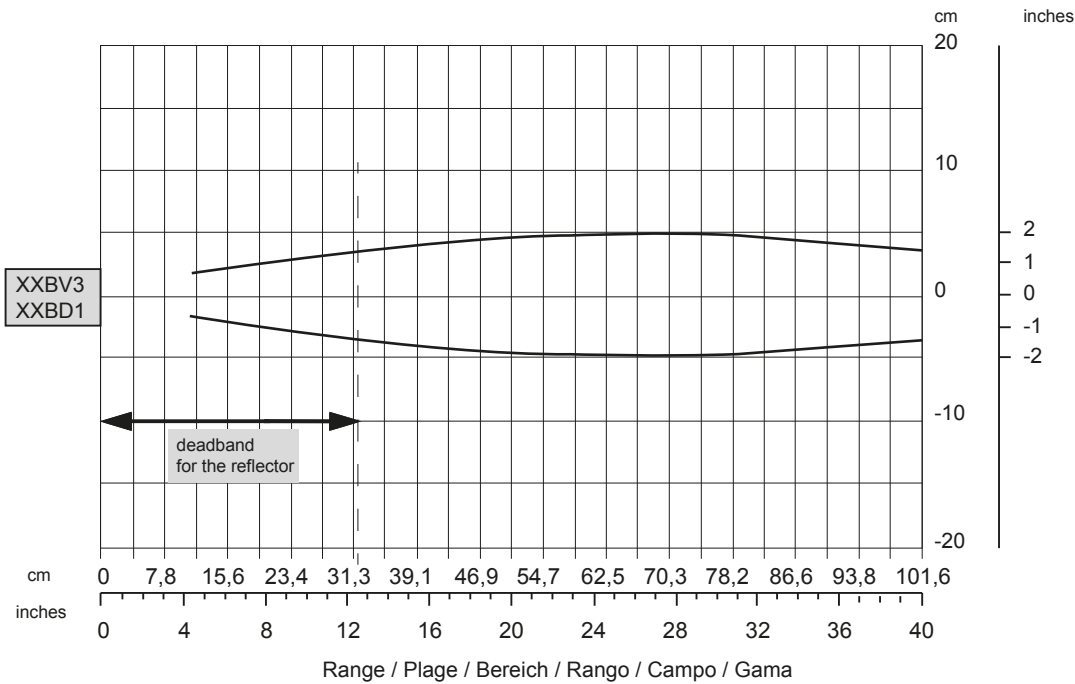

**Cabling Accessories / Accessoires de câblage / Anschlußzubehör / Accesorios de cableado / Accessori di cablaggio / Acessórios de cablagem**

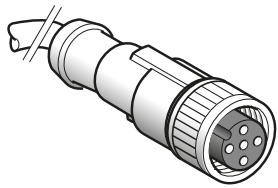

XZCP1141L2 (2 m / 6.6 ft)  
XZCP1141L5 (5 m / 16.4 ft)  
XZCP1141L10 (10 m / 32.8 ft)

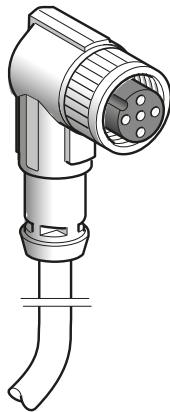

XZCP1241L2 (2 m / 6.6 ft)  
XZCP1241L5 (5 m / 16.4 ft)  
XZCP1241L10 (10 m / 32.8 ft)

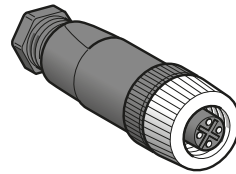
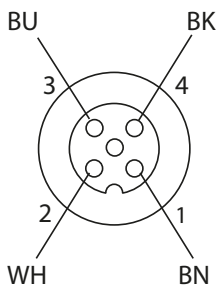

XZCC12FDM40B

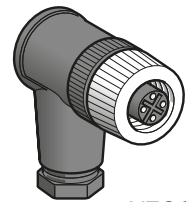

XZCC12FCM40B

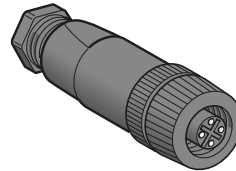

XZCC12FDP40B

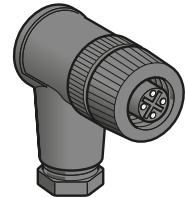

XZCC12FCP40B