

Bandeja do Ventilador do Teto para Gabinetes NetShelter™ SX

ACF501, ACF502, ACF503, ACF504

Componentes

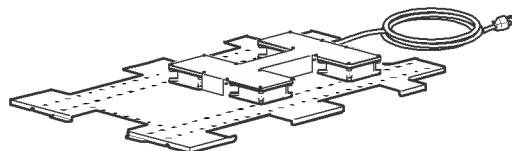

Conjunto do ventilador do teto (1)

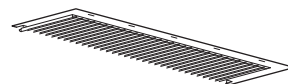

Lâmina com escova (5)

⚠ ⚠ PERIGO

RISCO DE CHOQUE ELÉTRICO, EXPLOSÃO OU ARCO ELÉTRICO

Aviso: instale a Bandeja de Ventilação da Parte Superior somente em um circuito que tenha proteção adequada contra sobrecorrente.

O não cumprimento dessas instruções resultará em morte ou ferimentos graves.

Instalação

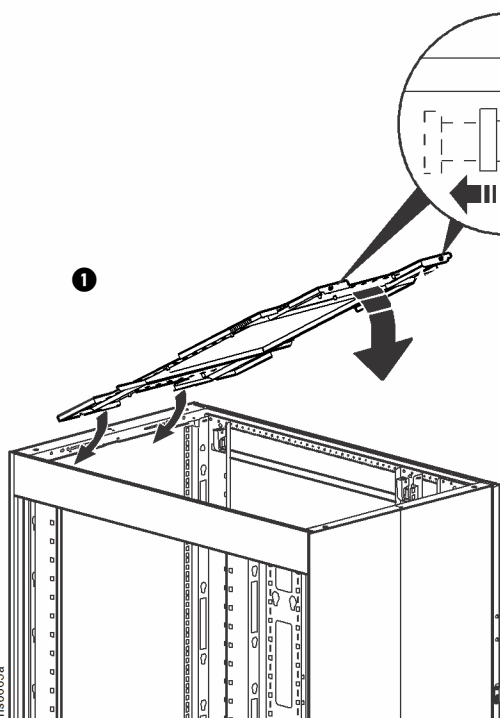

1. Instale o conjunto do ventilador do teto.
2. Com cuidado dobre os cantos e insira cinco (5) lâminas com escova nas aberturas do teto como mostrado.
3. Utilizando um dos cabos de alimentação fornecidos, conecte a extremidade fêmea a uma tomada de entrada na traseira da unidade. Conecte a extremidade macho a um no-break ou a outra tomada de energia protegida.

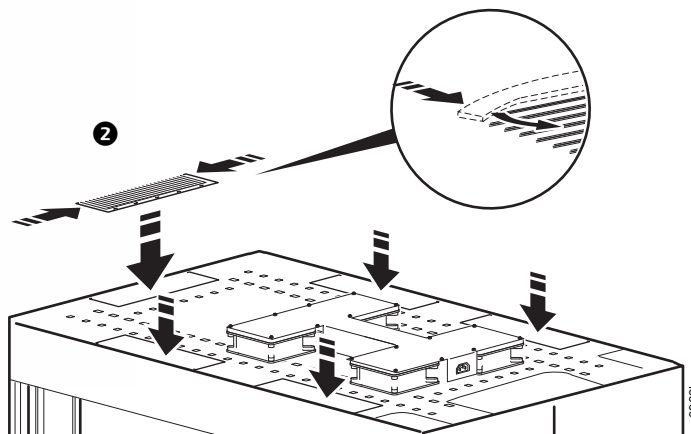

OBSERVAÇÃO: Os cabos podem ser agrupados e presos em uma abraçadeira para proporcionar espaço para outros componentes.

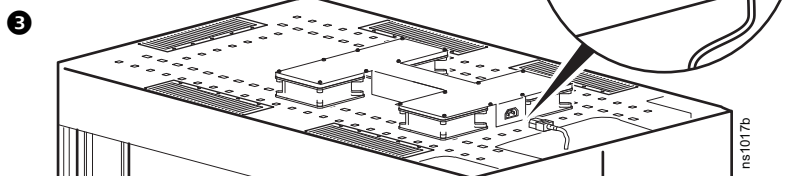

Bandeja do Ventilador do Teto do NetShelter SX

Bandeja do ventilador do teto	Descrição	Tensão (VCA)
ACF501	Bandeja do ventilador do teto de 600 mm	120
ACF502	Bandeja do ventilador do teto de 600 mm	230, 208
ACF503	Bandeja do ventilador do teto largo de 750 mm	120
ACF504	Bandeja do ventilador do teto largo de 750 mm	230, 208

Gabinetes NetShelter SX Compatíveis



Bandeja do ventilador do teto	Gabinete	Dimensões do Gabinete
ACF501, ACF502	AR3100	42U 600 mm x 1070 mm
	AR3104	24U 600 mm x 1070 mm
	AR3107	48U 600 mm x 1070 mm
ACF503, ACF504	AR3150	42U 750 mm x 1070 mm
	AR3157	48U 750 mm x 1070 mm

Especificação elétrica

ACF501, ACF503					
Tensão de entrada (VCA)	Frequência (Hz)	Corrente (A)	Ruído (dBA)	Fluxo de ar† (CFM)	Faixa de tensão operacional (VCA)
120	50	0,70	51	370	102 - 138
	60	0,85	51	440	102 - 138
ACF502, ACF504					
230	50	0,50	62	370	196 - 264
	60	0,40	62	440	196 - 264
208	50	0,40	62	370	196 - 264
	60	0,35	62	398	196 - 264

†Fluxo de ar fornecido na tensão de entrada nominal.

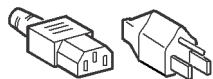
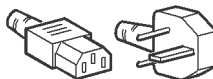
Cabos de Alimentação da Bandeja do Ventilador do Teto

Código	Quantidade	Descrição do Cabo	Comprimento em metros (pés)	Conectores
ACF501 ACF503	1	IEC-320-C13 para NEMA 5-15P	10 (3)	
ACF502 ACF504	1	IEC-320-C13 para BS 1363	8,2 (2,5)	
	1	IEC-320-C13 para IEC-320-C14	8,2 (2,5)	
	1	IEC-320-C13 para CEE 7/7	8,2 (2,5)	

Informações sobre o Serviço de Atendimento ao Cliente e sobre garantia estão disponíveis em www.schneider-electric.com.

© 2016 Schneider Electric. Todos os direitos reservados. NetShelter é uma marca comercial de propriedade da Schneider Electric, S.A.S.

990-2345C-024
5/2016