

# Telemecanique

## XVP Ø 50

Instruction Sheet  
Instruction de Service  
Instrucción de Servicio  
Bedienungsanweisung  
Istruzioni di Servizio  
Instrução de serviço  
06/2006

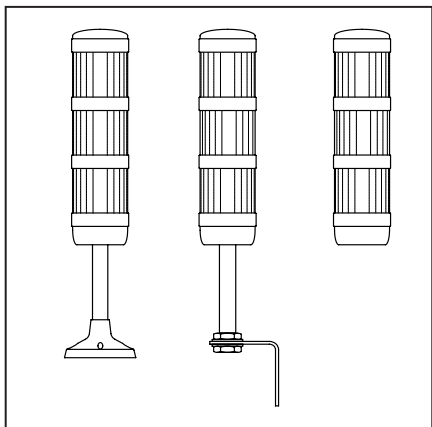

## **English** **Components**

- 1 Cover
- 2 Signal module\* versions: Steady light, strobe, audible.  
Lenses colors: red, yellow, orange, green, blue, transparent (clear)
- 3 Contact carrier
- 4 Support with flange
- 5 Seal for support assembly
- 6 Threaded support
- 7 Nut M16 (2x)
- 8 Washer (2x)
- 9 Support angle

## **Deutsch** **Übersicht der Bauteile**

- 1 Deckel
- 2 Signalmodul\* Ausführungen: Dauerlicht, Blitzlicht, Schallgeber.  
Haubenfarben: rot, gelb, orange, grün, blau, klar (weiß)
- 3 Kontakträger
- 4 Stativrohr mit Flansch
- 5 Dichtung für Stativmontage
- 6 Stativrohr mit Gewinde
- 7 Mutter M16 (2x)
- 8 Unterlegscheibe (2x)
- 9 Montagewinkel

## **Français** **Composition**

- 1 Couverture
- 2 Éléments lumineux\* à signalisation permanente, flash et élément sonore.  
Éléments lumineux de couleurs : rouge, jaune, orange, vert, bleu, transparent (blanc)
- 3 Embase
- 4 Tube avec pied
- 5 Joint pour montage sur tube avec pied
- 6 Tube fileté
- 7 Ecrou M16 (2x)
- 8 Rondelle (2x)
- 9 Equerre

## **Italiano** **Generalità dei componenti**

- 1 Coperchio
- 2 Modulo segnali\* Versioni: luce continua, a lampi brevi, sirena.  
Colori coperchio: rosso, giallo, arancione, verde, blu, trasparente, (bianco)
- 3 Attacco
- 4 Tubo di sostegno flangiato
- 5 Guarnizione di tenuta
- 6 Tubo di sostegno filettato
- 7 Dado M16 (2x)
- 8 Rondella (2x)
- 9 Angolare

# Telemecanique - XVP Ø 50

## Español

### Componentes

- 1 Tapa
- 2 Módulo de señales\* versiones del módulo de señales: Luz fija, luz de destellos (flash), sonora.  
Colores de las cubiertas: rojo, amarillo, naranja, verde, azul, incoloro, (blanco)
- 3 Bloque de contactos
- 4 Soporte con pestaña
- 5 Junta del soporte
- 6 Soporte roscado
- 7 Tuerca M16 (2x)
- 8 Arandela (2x)
- 9 Soporte en ángulo

## Português

### Componentes

- 1 Tampa
- 2 Módulo de sinalização\* Versões: luz permanente, flash, com sinal sonoro. Cores da tampa: vermelho, amarelo, cor-de-laranja, verde, azul, transparente (branco)
- 3 Suporte do contacto
- 4 Suporte com placa
- 5 Junta para montagem do suporte
- 6 Suporte roscado
- 7 Porca M16 (2x)
- 8 Anilha (2x)
- 9 Cantoneira

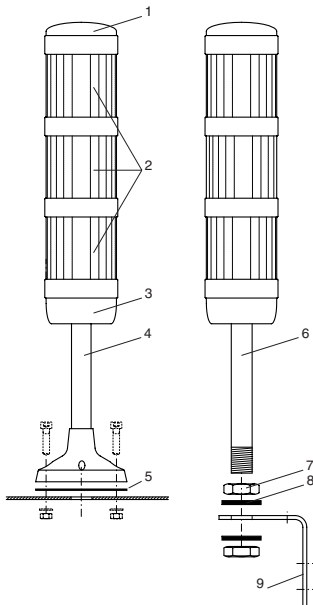

\* Figure shows design with three illuminated segments

\* Le croquis montre un modèle à trois éléments lumineux

\* La figura muestra el diseño con tres segmentos iluminados

\* Die Abbildung zeigt die Ausführung mit drei Signalmodulen

\* La figura ilustra la versión con 3 módulos de señales

\* A ilustração mostra um modelo com três segmentos luminosos

## English Installation

### DANGER

#### IMPROPER INSTALLATION WILL CAUSE EXPLOSION

Do not install the pilot lamp in areas where an explosion hazard exists.

**Failure to follow these instructions will result in death or serious injury.**

Temperature limits : - 25 °C to + 50 °C.

### DANGER

#### HAZARDOUS VOLTAGE

- Electrical equipment must be serviced only by qualified personnel.
- Turn off all power supplying this equipment before working on it.

**Failure to follow these instructions will result in death or serious injury.**

CAUTION : Please disconnect power before servicing!

All circuits must have a common disconnect and are to be connected to the same pole of the disconnect.

## Deutsch Installation



Gefahr!

Mehrfachsignalsäule nicht in explosionsgefährdeten Bereichen installieren!

Mehrfachsignalsäule nur bei Temperaturen zwischen - 25 °C und + 50°C.



Gefahr Elektrische Spannung!

Elektrischer Anschluß nur durch Elektrofachkraft!

Zuleitungen vor der Installation spannungsfrei schalten!

Nennspannung des jeweiligen Signal-moduls muß mit der Versorgungsspannung übereinstimmen!

Mehrfachsignalsäule extern gegen Überströme absichern!

## Français Installation

### DANGER

#### RISQUE D'EXPLOSION EN CAS D'INSTALLATION INCORRECTE

Ne pas monter la colonne de signalisation dans des endroits avec risque d'explosions.

**Si cette précaution n'est pas respectée, cela entraînera la mort ou des blessures graves.**

Limites de température : - 25 °C à + 50 °C.

### DANGER

#### TENSION DANGEREUSE

- L'entretien du matériel électrique ne doit être effectué que par du personnel qualifié.
- Couper toutes les alimentations à cet appareil avant d'y travailler.

**Si cette précaution n'est pas respectée, cela entraînera la mort ou des blessures graves.**

La tension indiquée sur l'appareil doit correspondre à celle du réseau!  
La colonne de signalisation doit être protégée contre d'éventuelles surcharges par un coupe-circuit externe.

Attention : mettre hors tension l'alimentation de l'appareil avant d'y travailler. Tous les circuits doivent avoir un dispositif de coupure commun et être raccordés sur le même pôle.

## Italiano Montaggio



Pericolo!

Non installare le lampade in ambienti contenenti sostanze deflagranti!

Utilizzare gli elementi multipli solo in ambienti a temperatura entro - 25 °C e + 50°C.



Pericolo - Parti elettriche!

L'allacciamento deve essere eseguito esclusivamente da personale specializzato!

Sempre interrompere l'alimentazione prima di procedere col montaggio!

Il voltaggio nominale della lampada deve corrispondere al voltaggio d'alimentazione!

Proteggere la lampada contro sovraccarichi esterni.

# Telemecanique - XVP Ø 50

Español

Instalación

## ⚠ PELIGRO

### RIESGO DE EXPLOSIÓN EN CASO DE INSTALACIÓN INCORRECTA

No instale la lámpara indicadora en zonas en las que exista riesgo de explosión.

El incumplimiento de esta instrucción causará la muerte o lesiones serias.

Temperaturas desde - 25 °C hasta + 50 °C.

## ⚠ PELIGRO

### TENSIÓN PELIGROSA

• Solamente el personal especializado deberá prestar servicio al equipo eléctrico.

• Desenergice el equipo antes de realizar cualquier trabajo en él.

El incumplimiento de esta instrucción causará la muerte o lesiones serias.

La tensión nominal de la lámpara indicadora debe corresponder a la tensión de la alimentación!

Instale una protección exterior de la lámpara indicadora contra sobrecarga de corriente.

Português

Instalação



Perigo!

Não proceda à montagem da lâmpada piloto em áreas onde possam existir riscos de explosão!

Utilize a lâmpada piloto apenas em locais com temperaturas incluídas entre - 25 °C e + 50 °C.



Perigo de electrocussão!

O sistema eléctrico só pode ser instalado por técnicos qualificados!

Desligue a linha de alimentação para que não haja passagem de corrente!

A tensão nominal do módulo de sinalização tem de corresponder à tensão de alimentação!

Proteja a lâmpada piloto exteriormente contra as sobrecargas de corrente.

Support installation / Montage sur socle / Instalación de soporte / Stativmontage / Versione a tubo flangiato / Montagem com suporte

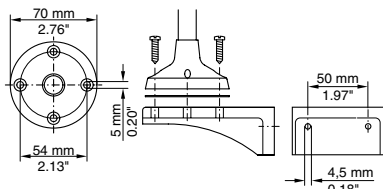

Pipe installation / Montage sur tube / Instalación en tuberías / Rohrmontage / Versione a tubo filettato / Montagem com tubo

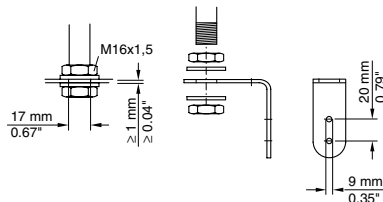

Direct assembly / Montage direct / Instalación directa / Direktmontage / Montaggio diretto / Montagem directa

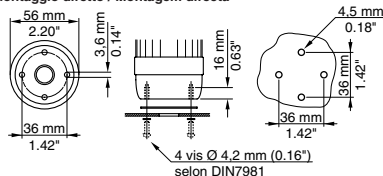

Terminal scheme / Schéma de raccordement / Esquema de terminales / Anschlußschema / Schema allacciamenti / Esquema de terminais

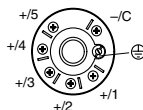

- Ø supply line max. 1,5 mm<sup>2</sup> / #16 AWG
- Ø Câbles d'alimentation : section max. 1,5 mm<sup>2</sup>
- Ø línea de alimentación max. 1,5 mm<sup>2</sup>
- Ø Zuleitung max. 1,5 mm<sup>2</sup>
- Ø Sezione cavo: 1,5 mm<sup>2</sup>, max.
- Ø Secção máx. do cabo de alimentação 1,5 mm<sup>2</sup>

## **English**

### **Mounting of signal modules**

- Five signal modules may be mounted as a maximum.
- Audible module can only be mounted at the top (replaces the cover).
  1. Turn locking ring in direction of arrow (markings A and B must coincide).
  2. Install signal module (markings A, B, and C must coincide).
  3. Turn locking ring in direction of arrow until it locks (ring must engage).
  4. Install additional signal modules or cover.

## **Français**

### **Montage des éléments lumineux.**

- Ne jamais monter plus de 5 éléments.
- L'élément sonore doit obligatoirement être monté en haut (à la place du couvercle de fermeture).
  1. Tourner l'anneau de fermeture à baïonnette dans le sens de la flèche jusqu'à ce que les marquages A et B coïncident.
  2. Monter l'élément de signalisation. Les marquages A, B et C doivent coïncider.
  3. Tourner l'anneau dans le sens de la flèche jusqu'au verrouillage.
  4. Au besoin, monter d'autres éléments et terminer avec le montage du couvercle.

## **Deutsch**

### **Signalmodul montieren**

- Es können maximal fünf Signalmodule montiert werden.
- Schallgebermodul muß ganz oben (statt des Deckels) montiert werden.
  1. Bajonettring in Pfeil-richtung drehen (Markierungen A und B müssen übereinstimmen).
  2. Signalmodul aufsetzen (Markierungen A, B und C müssen übereinstimmen).
  3. Bajonettring in Pfeil-richtung drehen (Ring muß einrasten).
  4. Nach Bedarf weitere Signalmodule oder Deckel montieren.

## **Italiano**

### **Montaggio del modulo segnale**

- Si possono montare fino a 5 moduli, massimo;
- Modulo sirena deve essere montato in cima (al posto del coperchio).
  1. Ruotare l'innesto a baionetta nella direzione della freccia (segnì A & B devono coincidere);
  2. Applicare il modulo segnale (i segnì A, B & C devono coincidere);
  3. Ruotare l'innesto a baionetta nella direzione della freccia (l'anello deve incastrarsi);
  4. Aggiungere altri moduli od il coperchio in base alle esigenze.

# Telemecanique - XVP Ø 50

## Español

### Montaje de los módulos de señal

- Se pueden montar cinco módulos de señal como máximo.
  - El módulo sonoro solamente se puede montar en la parte superior (en lugar de la tapa).
1. Gire el anillo de bayoneta en el sentido de la flecha (deben coincidir las marcas A y B).
  2. Instale el módulo de señal (deben coincidir las marcas A, B y C).
  3. Gire el anillo de bayoneta en el sentido de la flecha hasta que enganche (el anillo debe enganchar).
  4. Instale el resto de los módulos de señal o la tapa.

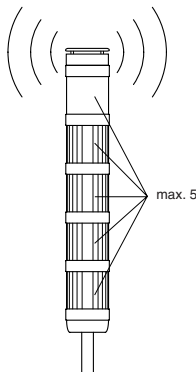

## Português

### Montagem dos módulos de sinalização

- É possível montar um máximo de cinco módulos de sinalização.
  - O módulo com sinal sonoro só pode ser montado na parte superior (no lugar da tampa).
1. Rode o anel com fecho de baioneta na direcção da seta (as indicações A e B têm de coincidir).
  2. Monte o módulo de sinalização (as indicações A, B e C têm de coincidir).
  3. Rode o anel com fecho de baioneta na direcção da seta até ficar engatado (o anel tem de ficar engatado).
  4. Monte outros módulos de sinalização ou a tampa.

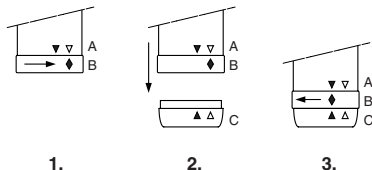

## English

### DANGER

#### HAZARDOUS VOLTAGE

Turn off all power supplying this equipment before working on it.

**Failure to follow these instructions will result in death or serious injury.**

### CAUTION

#### STORED ENERGY

After disconnecting power to modules, wait 2 minutes for capacitors to discharge before servicing.

**Failure to follow these instructions can result in injury or equipment damage.**

## Lamp Change

(only in case of steady light and flashing module)

1. Before dismantling, record sequence of signal modules
2. Loosen locking ring (turn in direction of arrow).
3. Remove signal module pulling in direction of arrow.
4. Slightly push down defective lamp, turn it counterclockwise, to remove.
5. Verify the rating of the new lamp matches the signal module and then install by pushing in and turning clockwise.
6. Assemble signal modules in the exact sequence recorded in step 1.
7. Check function.

## Deutsch

### Glühlampe wechseln

(nur bei Dauerlicht und Blinklicht)

1. Vor der Demontage Reihenfolge der Signalmodule notieren.
2. Bajonettring lösen (in Pfeilrichtung drehen).
3. Signalmodul in Pfeilrichtung abziehen.
4. Defekte Glühlampe etwas niederdrücken, nach links drehen und herausdrehen.
5. Neue Glühlampe einsetzen. Anschlußwerte beachten!
6. Mehrfachsignalsäule zusammenbauen. Auf Reihenfolge der Signalmodule achten!
7. Funktionskontrolle durchführen.

## Français

### DANGER

#### TENSION DANGEREUSE

Couper toutes les alimentations à cet appareil avant d'y travailler.

**Si cette précaution n'est pas respectée, cela entraînera la mort ou des blessures graves.**

### ATTENTION

#### ÉNERGIE ACCUMULÉE

Après avoir coupé l'alimentation ou mis le module hors tension, attendre 2 minutes pour permettre aux condensateurs de se décharger avant tout travail.

**Si cette précaution n'est pas respectée, cela peut entraîner des blessures ou des dommages matériels.**

## Remplacement de la lampe

(Cette consigne n'est applicable qu'aux éléments lumineux.)

1. Avant de procéder au démontage, prenez bien note de l'ordre exact des éléments lumineux.
2. Dévissez l'anneau de fermeture à baïonnette en le tournant dans le sens de la flèche.
3. Enlevez l'élément lumineux en le tirant dans le sens de la flèche.
4. Appuyez légèrement sur la lampe en la tournant vers la gauche et enlevez-la.
5. Vérifiez d'abord les données se trouvant sur la lampe de rechange (puissance et voltage), montez la lampe.
6. Remontez les pièces dans l'ordre inverse. Observez bien l'ordre exact des éléments lumineux!
7. Contrôlez le bon fonctionnement de l'ensemble.

## Italiano

### Sostituzione della lampada

(solo con lampade fisse e lampeggianti)

1. Prima di smontare il modulo, prendere nota della sequenza di posizionamento degli elementi componenti il modulo stesso;
2. Sganciare l'innesto a baionetta (ruotare l'anello in direzione della freccia);
3. Sollevare e rimuovere il modulo;
4. Premere leggermente sulla lampada difettosa, ruotarla a sinistra e sfilarla;
5. Inserire la nuova lampada. Fare attenzione ai valori di collegamento!
6. Assiemeare gli elementi che compongono il modulo. Rispettare la sequenza di montaggio degli elementi!
7. Eseguire una prova di funzionamento.



Español

## ⚠ PELIGRO

### TENSIÓN PELIGROSA

Desenergice el equipo antes de realizar cualquier trabajo en él.

**El incumplimiento de esta instrucción causará la muerte o lesiones serias.**

## ⚠ PRECAUCIÓN

### ENERGIA ALMACENADA

Después de desconectar la alimentación o del módulo, espere 2 minutos para que se descarguen los condensadores antes de prestar servicio.

**El incumplimiento de esta instrucción causará lesiones o daño al equipo.**

## Cambio de bombilla

(solamente en el caso del módulo de luz fija y del módulo intermitente)

1. Antes del desmontaje tome nota del orden de colocación de los módulos de señal.
2. Suelte el anillo de bayoneta (Gire en el sentido de la flecha).
3. Desmonte el módulo de señal tirando en el sentido de la flecha.
4. Presione ligeramente hacia abajo sobre la bombilla defectuosa, gírela a izquierdas y desmóntela.
5. Instale la bombilla nueva, respetando los valores de la potencia.
6. Monte la lámpara indicadora. Respete el orden de los módulos de señal!
7. Compruebe el funcionamiento.

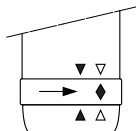

1.

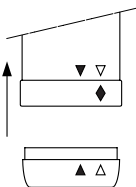

2.

Português

## Substituição da lâmpada

(apenas no caso do módulo de luz permanente e do módulo de luz intermitente)

1. Antes de proceder à desmontagem, anote a ordem dos módulos de sinalização
2. Desaperte o anel com fecho de baioneta (rode-o na direcção da seta).
3. Retire o módulo de sinalização puxando-o na direcção da seta.
4. Carregue ligeiramente na lâmpada defeituosa, rode-a no sentido contrário ao dos ponteiros de um relógio e retire-a.
5. Coloque uma lâmpada nova, tendo em conta as características de corrente.
6. Montagem da lâmpada piloto. Tenha em conta a ordem dos módulos de sinalização!
7. Verifique se funciona correctamente.

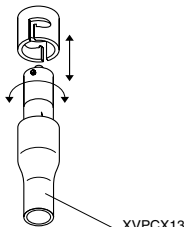

3.

## **English** **Audible module – selection of tone repetition rate**

Inside the audible module different tones may be set.

1. Remove audible module.
2. Set desired tone.
3. Install audible module.
4. Check function.

## **Cleaning**

- Do not use solvents, gasoline or similar liquids for cleaning!
- Clean surfaces using wet cloth.

## **Deutsch** **Schallgebermodul – Tonfolge wählen**

Am Schallgebermodul können verschiedene Signaltöne eingestellt werden. Die Einstellung erfolgt im Innern des Schallgebermoduls.

1. Schallgebermodul abnehmen.
2. Gewünschten Signalton einstellen.
3. Schallgebermodul montieren
4. Funktionskontrolle durchführen.

## **Reinigung**

- Zum Reinigen keine Lösungsmittel, Benzin oder ähnliches verwenden!
- Oberflächen mit feuchtem Lappen reinigen.

## **Français** **Choix des tonalités de l'élément sonore.**

L'élément sonore est capable de produire diverses tonalités.

1. Démontez l'élément sonore.
2. Choisissez la tonalité désirée.
3. Remontez l'élément sonore.
4. Contrôlez le bon fonctionnement de l'ensemble.

## **Nettoyage**

- N'utilisez jamais de solvants, d'essence ou produits similaires!
- Nettoyez les surfaces extérieures avec un chiffon légèrement humide.

## **Italiano** **Impostazione della frequenza della sirena**

Il modulo sirena può funzionare con diversi segnali. L'impostazione deve essere fatta sul modulo sirena:

1. Rimuovere il modulo
2. Impostare il tono desiderato
3. Rimettere il modulo
4. Eseguire una prova di funzionamento.

## **Pulizia**

- Non utilizzare solventi, benzina od altre sostanze simili;
- Pulire le superfici utilizzando un panno umido.

# Telemecanique - XVP Ø 50

## Español

### Módulo sonoro - selección de la frecuencia de repetición del tono

Los diferentes tonos se pueden seleccionar dentro del módulo de sonido.

1. Desmonte el módulo sonoro.
2. Seleccione el tono deseado.
3. Instale el módulo sonoro,
4. Compruebe el funcionamiento.

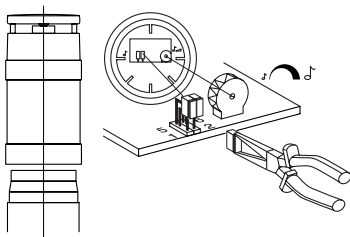

## Limpeza

- ¡No use disolventes, gasolina ni líquidos similares, para limpiarla!
- Limpie las superficies usando un paño humedecido.

## Português

### Módulo com sinal sonoro – seleção da frequência de repetição de tonalidades

É possível programar tonalidades diferentes no módulo com sinal sonoro.

1. Retire o módulo com sinal sonoro.
2. Programe a tonalidade pretendida.
3. Monte o módulo com sinal sonoro.
4. Verifique se funciona correctamente.

## Limpeza

- Não utilize dissolventes, gasolina nem líquidos semelhantes para efectuar a limpeza!
- Limpe as superfícies com um pano húmido.

1		
2		
3		
4		
5*		
6		
7		
8		
9		
10		

\* Factory setting / Réglage usine / Reglaje de fábrica / Werkseitige Einstellung / Regolazione di fabbrica / Regulação de fábrica

# Telemecanique - XVP Ø 50

## Technical Data / Caractéristiques techniques / Características técnicas / Technische Daten / Dati tecnici / Características técnicas

Signal module	Order version	Nominal voltage	Signal frequency	Installed load
Élément lumineux	Référence	Tension nominale	Fréquence du signal	Puissance maxi
Módulo de señal	Pida versión	Tensión nominal	Frecuencia de la señal	Potencia instalada
Signalmodul	Bestelltype	Nennspannung	Signal frequenz	Anschlußleistung
Módulo segnale	Codice d'ordine: n.	Tensione nominale	Frequenza del segnale	Assorbimento
Módulo de sinalização	Referência	Tensão nominal	Frequência de sinal	Potência instalada
Steady light Signalisation permanente Luz fija Dauerlicht A luce fissa Luz permanente	XVPC3*	Ue : 12...230V		7 W
Strobe light Flash Luz de destellos Blitzlicht A lampi Flash	XVPC6	B** 24 V ~	0,6...2 Hz	2,4 W
		G** 120 V ~ 50-60 Hz	0,6...2 Hz	2,5 VA
		M** 230 V ~ 50-60 Hz	0,6...2 Hz	2,5 VA
Audible Élément sonore Sonoro Schallgeber Sirena Sinal sonoro	XVPC09	B• 24 V ---	_	0,3 W
		G• 120 V ~ 50-60 Hz	_	1,8 VA
		M• 230 V ~ 50-60 Hz	_	3,5 VA

# Telemecanique - XVP Ø 50

Signal module Élément lumineux Módulo de señal	Total height* / Hauteur hors tout* / Altura total* / Gesamthöhe* / Altezza total* / Altura total*						
	*with audible module + 21 mm, (0.83") / *avec élément sonore + 21 mm, (0.83")/ *con módulo sonoro + 21 mm, (0.83") / *mit Schallgebermodul + 21 mm, (0.83")/ *con modulo sirena + 21 mm, (0.83") / *com módulo sonoro + 21 mm, (0.83")						
Signal-modul Modulo segnale Módulo de sinalização	Pipe installation / Montage sur tube avec pied / Instalación con pie / Rohrmontage / Versione a tubo filettato / Montagem com tubo			Support installation / Montage sur tube fileté et équerre / Instalación con soporte / Stativmontage / Versione a tubo flangiato / Montagem com suporte			Direct assembly Montage direct Instalación directa Direkt- montage Montaggio diretto Montagem directa
	Length of pipe / Hauteur du tube / Longitud de tubería / Rohrlänge / Lunghezza tubo / Comprimento de tubo			Length of pipe / Hauteur du tube fileté / Longitud de tubería / Rohrlänge / Lunghezza tubo / Comprimento de tubo			
	100 mm 3.94"	250 mm 9.84"	400 mm 15.75"	100 mm 3.94"	250 mm 9.84"	400 mm 15.75"	
1	183 mm 7.20"	333 mm 13.11"	483 mm 19.01"	209 mm 8.23"	359 mm 14.13"	509 mm 20.04"	107 mm 4.21"
2	246 mm 9.68"	396 mm 15.59"	546 mm 21.49"	272 mm 10.71"	422 mm 16.61"	572 mm 22.52"	170 mm 6.69"
3	309 mm 12.16"	459 mm 18.07"	609 mm 23.97"	335 mm 13.19"	485 mm 19.09"	635 mm 25.00"	233 mm 9.17"
4	372 mm 14.64"	522 mm 20.55"	672 mm 26.45"	398 mm 15.66"	584 mm 22.99"	698 mm 27.48"	296 mm 11.65"
5	435 mm 17.12"	585 mm 23.03"	735 mm 28.94"	461 mm 18.15"	611 mm 24.05"	761 mm 29.96"	359 mm 14.13"

# Telemecanique - XVP Ø 50

Cable connection / Câblage / Cableado / Kabelanschluß / Cablaggio / Cablagem

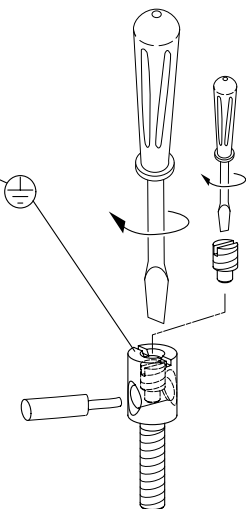
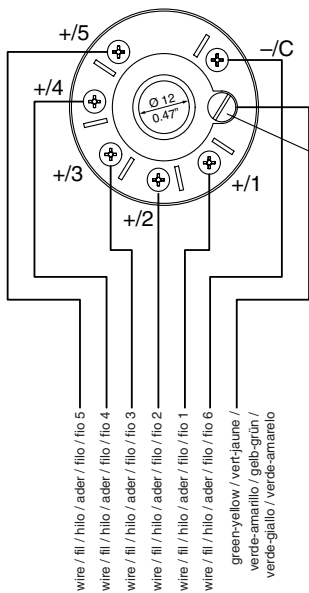

XVPC21  
XVPC21W

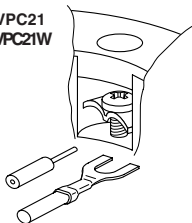

XVPC21WR

