

Life Is On

Schneider
Electric

Ta kontroll med Acti9

Ett normproduktsortiment för industri
och kommersiella byggnader



se.com/se/acti9





Green Premium™

Ekomärkning som triggat ekologiska produkter i industrin



Green Premium™

Green Premium är en unik miljömärkning som ger våra kunder möjlighet att aktivt främja en medveten miljöpolicy som även är bra för affärerna. Den garanterar inte bara överensstämmelse med gällande miljölagstiftning utan mycket mer än så...

Över 75% av de produkter som tillverkas av Schneider Electric finns representerade i vår unika Green Premium ekomärkning.

Schneider Electric's Green Premium ekomärkning erbjuder våra kunder ett unikt verktyg för att få fram tillförlitlig detaljinformation om våra produkters miljöpåverkan:

RoHS

Schneider Electric's produkter omfattas av RoHS-direktivet på global nivå även för merparten av de produkter som formellt sett hamnar utanför direktivet. På vår hemsida tillhandahåller vi försäkran om överensstämmelse med den europeiska delen av direktivet - allt i syfte att eliminera förekomsten av skadliga ämnen i våra produkter.

REACH

Schneider Electric tillämpar den strikta och världsomfattande REACH-förordningen på alla produkter och tillhandahåller all nödvändig information kring de så kallade "särskilt skadliga ämnen" (SVHC - Substances of Very High Concern) som omfattas i förordningen.

Miljödokument (PEP: Product Environmental Profile)

Schneider Electric publicerar komplett miljödata på produktnivå enligt standard ISO 14025 - EcoPassport. Våra miljödokument (PEP) omfattar bl a koldioxid- och energiutsläpp i produktens olika livscykler. Informationen i dokumentet är särskilt värdefull i arbetet med att redovisa produkternas miljöpåverkan och energianvändning i olika bruksskedan.

Destruering & återvinning (EoLI: End of Life Instructions)

"Endast en knapptryckning bort" hittar ni information om:

- Återvinningsgrad för Schneider Electric's produkter.
- Instruktioner för att minimera risker för person- och miljöskador vid produkt demontering före återvinning.
- Detaljidentifikation för att säkerställa hantering i enlighet med gällande återvinningsregler, om så skulle erfordras.



Upptäck vad vi menar med gröna produkter...

Kontrollera dina produkter här!



NYHET!



NYHET!



Inledning

Om Acti9 normprodukter 4

Dvärgbrytare

iC60 7
 Reflex iC60 20
 C60 DC 22
 C60PV-DC Solcellspaneler 23
 C120 24
 iC40 28
 Tillbehör 29
 Motordon, ARA återställningsmodul 31
 NG125 & tillbehör 33
 Fasskenor & tillbehör 38
 Distributionsblock LGY 39

Jordfelskydd

Jordfelsbrytare 40
 Jordfelsbrytare med självåterställning 44
 Personskydds brytare 45
 Jordfelsmoduler 50
 Ljusbågsdetektor AFDD 53

Överspänningsskydd

Typ 1, Typ 2 54
 Typ 1/2 Kombiskydd 55
 Typ 2/3 (finskydd), Teleskydd 56
 Tillbehör 57

Kommunikation

Acti9 Smartlink SI B 58
 PowerTag energisensor 59
 Gateway EcoStruxure Panel Server 59

Kontaktorer & Reläer

Normkontaktorer 60
 Impulsreläer 62
 Arbetsströmsreläer 63
 Tillbehör Normkontaktorer, Impulsreläer 64

Mätfunktioner

Energimätare 65
 Kombinationsinstrument PM3200 66
 Volt-/Ampere-/Frekvensmätare 66
 Impuls-/Timräknare 66

Strömställare/Signallampor/Uttag

Huvudbrytare 67
 Strömställare 68
 Omkopplare, Tryckknappar 69
 Signallampor, Uttag i normutförande 70

Tidstyrning

Kopplingsur elektroniska/ mekaniska 71
 Årskopplingsur, Ljusreläer 72
 Övervakningsreläer, Tidreläer 73

Transformatorer/Ljudenheter

Skyddstransformatorer 74
 Ringledningstransformatorer 74
 Strömtransformatorer 74
 Trappautomater, Ljudenheter 75

Ljusreglering

Dimmer i normutförande 76
 LED dimmer 76

Normkapslingar

Mini Opale, Resi9 & tillbehör 78
 Resi9 MP & tillbehör 81
 PrismaSeT XS & tillbehör 84
 PrismaSeT S & tillbehör 88
 Mini Mureva 91
 Mureva & tillbehör 92

Artikelnummerregister

95

Ta kontroll med Acti9

Acti9 är Schneider Electric's nya serie normprodukter med flera unika funktioner som ger dig säkra, enkla och mer effektiva installationer. Med momenttillslag av kontakterna, temperaturkompensering för 50° C samt egenskaperna för kaskad/ selektivitet med uppströms effektbrytare är dvärgbrytarserien både innovativ och installationsvänlig. Detta är några av de nyheter som vi nu kan erbjuda med Acti9-serien.

Snabb info om utlöst dvärgbrytare minimerar stilleståndstider

VisiTrip™



Både dvärgbrytare och jordfelsbrytare har dubbla anslutningsklämmor på båda sidorna. De är försedda med något vi kallar VisiTrip, en indikering ovanför vippan som visar rött om apparaten löst ut för elektriskt fel. I en rad av exempelvis dvärgbrytare kan du omedelbart identifiera den som löst ut av överström och kortslutning eller slagits från manuellt.



Estetiskt tilltalande design, hög kvalitet och finish.

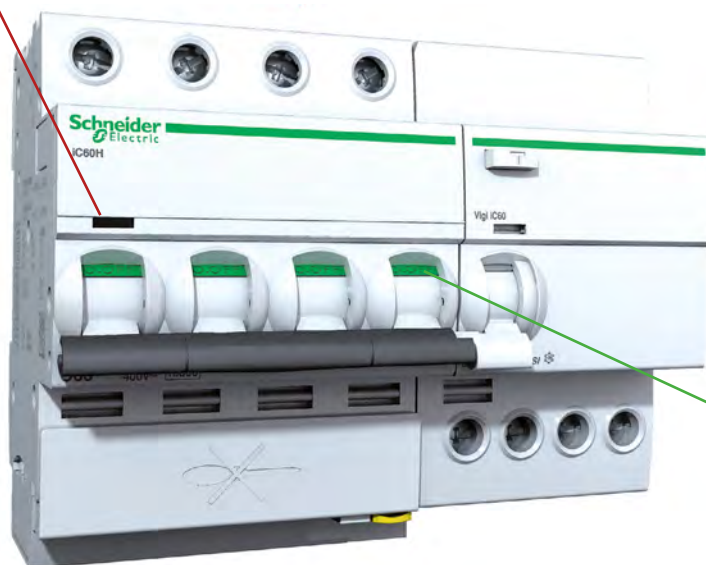

Garanterat beröringssäker på plats

VisiSafe™



En funktion som ger en helt säker indikation på att kontakterna verkligen är frånskilda och inte har bränt ihop. Alla dvärgbrytare och jordfelsbrytare har dessutom isolationsklass 2 framifrån.

Acti9

Det säkraste, enklaste och mest effektiva systemet för lågspänningsfördelningar.

100%

säker för installatörer och användare i de mest krävande miljöer

100%

koordination mellan dvärgbrytare och uppströms skydd.

100%

förebyggande underhåll

I många sammanhang är det viktigt att snabbt få information om vad som händer i installationen samt att kunna förebygga ofrivilliga avbrott. Med Smartlink finns nu möjlighet att få driftinformation på gruppnivå samt att via PLC kunna manövrera vissa kontrollapparater.



100% återvinningsbart material, uppfyller kraven enligt ROHS och REACH.

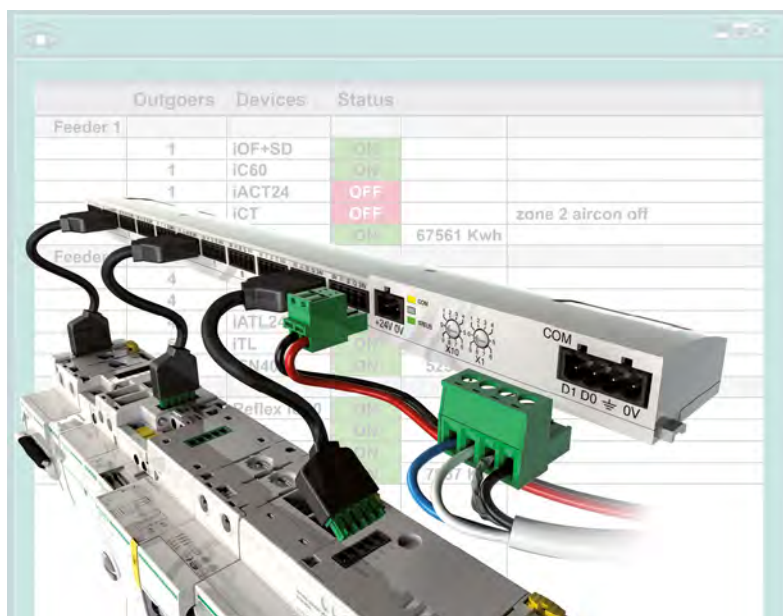

Smartlink för övervakning och kommunikation på gruppnivå

Acti9 Smartlink är en Modbus-skema avsedd att sättas mellan raderna i en fördelningscentral. Ansluter Acti9-apparater i ett moment med pre-fabricerade kablar för att integreras till överordnat system

Reflex - Acti9-systemets allt-i-ett-koncept.

PB106238



En kombination av dvärgbrytare och kontaktor med integrerad fjärrmanövrering i dvärgbrytaren. En produkt speciellt anpassad för belysningsgrupper. Reflex finns i olika märkströmmar 2-, 3-, 4-pol med brytförmåga 6kA respektive 10kA.

ARA

PB106256



En återställningsmodul för jordfelsbrytare och dvärgbrytare, monteras på valfri sådan.

15%

tidsbesparing vid konstruktion och installation

0%

spilltid



bästa valet för kontor, offentliga och industriella byggnader

iID, iC60, Vigi iC60, Reflex iC60, PRD, kontrollprodukter



Serie	Familj	Kod	Intern kod	Poltal	Kod	Märkström	Kod
Acti9 (A9)	iID	Z		0	0	0	00
	Vigi iC60	W		1P	1	0.5	70
	iC60	F		2P	2	0.75	71
	Personskydds brytare	D		3P	3	1	01
	Elektriska och mek. tillbehör	A		4P	4	1.6	72
	Strömställare	S		1N	5	2	02
	Reflex iC60, kontaktorer, impulsrelä	C		1P+N	6	2.5	73
	Kontrollprodukter	E		3P+N	7	3	03
	Överspänningsskydd	L				4	04
	Produkt som bytt färg	N				6.3	76
						8	08
						10	10
						12.5	82
						13	13
					16	16	
					20	20	
					25	25	
					32	32	
					40	40	
					50	50	
					63	63	
					80	80	
					100	91	
					125	92	

Fasskenor och tillbehör





Serie	Familj	Kod	Typ	Typ av installation	Antal poler	Dimensionering			
Acti9 (A9)	Fas-skenor	X	Fasskena		1P	1	Fasskena Antal 18 mm moduler		
			Gaffel	F	Horisontell	H	Tillbehör	Antal per förpackning	
			Pinne	P					
			Med hjälpkontakt	A			3P	3	
			Tillbehör				4P	4	
			Ändskydd	E	Dubbel anslutning	D	3P+N+OF/SD	5	
			Anslutningsskydd	T	Enkel anslutning	M	3P (1P+OF/SD)	6	
			Anslutningsklämma	C					

Dvärgbrytare för installation

Användningsområden:

- för bostadsinstallationer
- för kommersiella och industriella installationer.

	Art. Nr	Beskrivning	Modulbredd	E-nummer		
Dvärgbrytare						
Acti9						
<p>B-kurva: för skydd av kablar och laster med låg inkopplingsström. C-kurva: för skydd av belysnings- och värmekretsar samt motorer och större grupper av glödlampor eller lysrör. Tillåter kortvariga högre strömstötar. D-kurva: för skydd av apparater med hög startström, ex.vis motorer och transformatorer.</p> <p>Tekniska data: Märkström: 0,5 till 63A vid 50°C Märkspänning: 230/400V AC Brytförmåga: - enligt EN 60898: 6kA. - enligt IEC 947-2: 0,5 - 4A 50kA; 6-63A 10kA vid 240/415V AC Utlösningsskarakteristik: elektromagnetisk - B-kurva: mellan 3 och 5 x I_n - C-kurva: mellan 5 och 10 x I_n - D-kurva mellan 10 och 14 x I_n Anslutningar: dubbla tunnelanslutningar på båda sidorna, den övre för flexibel kabel max: - 16 mm² för märkströmmar t.o.m. 25A - 25 mm² för märkströmmar 32-63A.</p>						
PB107401		B-kurva	A9F03101	Dvärgbrytare iC60N 1P B1A	1	-
		A9F03102	Dvärgbrytare iC60N 1P B2A	1	2112000	
		A9F03104	Dvärgbrytare iC60N 1P B4A	1	2112001	
		A9F03106	Dvärgbrytare iC60N 1P B6A	1	2112002	
		A9F03110	Dvärgbrytare iC60N 1P B10A	1	2112003	
		A9F03113	Dvärgbrytare iC60N 1P B13A	1	2112004	
		A9F03116	Dvärgbrytare iC60N 1P B16A	1	2112005	
		A9F03120	Dvärgbrytare iC60N 1P B20A	1	2112006	
		A9F03125	Dvärgbrytare iC60N 1P B25A	1	2112007	
		A9F03132	Dvärgbrytare iC60N 1P B32A	1	2112008	
		A9F03140	Dvärgbrytare iC60N 1P B40A	1	2112009	
		A9F03150	Dvärgbrytare iC60N 1P B50A	1	2112010	
A9F03163	Dvärgbrytare iC60N 1P B63A	1	2112011			
PB107405		A9F03202	Dvärgbrytare iC60N 2P B2A	2	2112012	
		A9F03204	Dvärgbrytare iC60N 2P B4A	2	2112013	
		A9F03206	Dvärgbrytare iC60N 2P B6A	2	2112014	
		A9F03210	Dvärgbrytare iC60N 2P B10A	2	2112015	
		A9F03213	Dvärgbrytare iC60N 2P B13A	2	2112016	
		A9F03216	Dvärgbrytare iC60N 2P B16A	2	2112017	
		A9F03220	Dvärgbrytare iC60N 2P B20A	2	2112018	
		A9F03225	Dvärgbrytare iC60N 2P B25A	2	2112019	
		A9F03232	Dvärgbrytare iC60N 2P B32A	2	2112020	
		A9F03240	Dvärgbrytare iC60N 2P B40A	2	2112021	
		A9F03250	Dvärgbrytare iC60N 2P B50A	2	2112022	
		A9F03263	Dvärgbrytare iC60N 2P B63A	2	2112023	
PB107407		A9F03302	Dvärgbrytare iC60N 3P B2A	3	2112024	
		A9F03306	Dvärgbrytare iC60N 3P B6A	3	2112025	
		A9F03310	Dvärgbrytare iC60N 3P B10A	3	2112026	
		A9F03313	Dvärgbrytare iC60N 3P B13A	3	2112027	
		A9F03316	Dvärgbrytare iC60N 3P B16A	3	2112028	
		A9F03320	Dvärgbrytare iC60N 3P B20A	3	2112029	
A9F03325	Dvärgbrytare iC60N 3P B25A	3	2112030			

Dvärgbrytare för installation

Användningsområden:

- för bostadsinstallationer

- för kommersiella och industriella installationer.

	Art. Nr	Beskrivning	Modulbredd	E-nummer	
Dvärgbrytare					
Acti9					
PB107409	A9F03332	Dvärgbrytare iC60N 3P B32A	3	2112031	
	A9F03340	Dvärgbrytare iC60N 3P B40A	3	2112032	
	A9F03350	Dvärgbrytare iC60N 3P B50A	3	2112033	
	A9F03363	Dvärgbrytare iC60N 3P B63A	3	2112034	
	A9F03406	Dvärgbrytare iC60N 4P B6A	4	-	
	A9F03410	Dvärgbrytare iC60N 4P B10A	4	-	
	A9F03413	Dvärgbrytare iC60N 4P B13A	4	-	
	A9F03416	Dvärgbrytare iC60N 4P B16A	4	-	
	A9F03420	Dvärgbrytare iC60N 4P B20A	4	-	
	A9F03425	Dvärgbrytare iC60N 4P B25A	4	-	
	A9F03432	Dvärgbrytare iC60N 4P B32A	4	-	
	A9F03440	Dvärgbrytare iC60N 4P B40A	4	-	
	A9F03450	Dvärgbrytare iC60N 4P B50A	4	-	
	A9F03463	Dvärgbrytare iC60N 4P B63A	4	-	
	PB107401	C-kurva			
		A9F04170	Dvärgbrytare iC60N 1P C0,5A	1	2112035
A9F04101		Dvärgbrytare iC60N 1P C1A	1	2112036	
A9F04102		Dvärgbrytare iC60N 1P C2A	1	2112037	
A9F04103		Dvärgbrytare iC60N 1P C3A	1	2112038	
A9F04104		Dvärgbrytare iC60N 1P C4A	1	2112039	
A9F04106		Dvärgbrytare iC60N 1P C 6A	1	2112040	
A9F04110		Dvärgbrytare iC60N 1P C10A	1	2112041	
A9F04113		Dvärgbrytare iC60N 1P C13A	1	2112042	
A9F04116		Dvärgbrytare iC60N 1P C16A	1	2112043	
A9F04120		Dvärgbrytare iC60N 1P C20A	1	2112044	
A9F04125		Dvärgbrytare iC60N 1P C25A	1	2112045	
A9F04132		Dvärgbrytare iC60N 1P C32A	1	2112046	
A9F04140		Dvärgbrytare iC60N 1P C40A	1	2112047	
A9F04150		Dvärgbrytare iC60N 1P C50A	1	2112048	
A9F04163		Dvärgbrytare iC60N 1P C63A	1	2112049	
PB107405	A9F04270	Dvärgbrytare iC60N 2P C 0,5A	2	2112050	
	A9F04201	Dvärgbrytare iC60N 2P C1A	2	2112051	
	A9F04202	Dvärgbrytare iC60N 2P C2A	2	2112052	
	A9F04203	Dvärgbrytare iC60N 2P C3A	2	2112053	
	A9F04204	Dvärgbrytare iC60N 2P C4A	2	2112054	
	A9F04206	Dvärgbrytare iC60N 2P C6A	2	2112055	
	A9F04210	Dvärgbrytare iC60N 2P C10A	2	2112056	
	A9F04213	Dvärgbrytare iC60N 2P C13A	2	2112057	
	A9F04216	Dvärgbrytare iC60N 2P C16A	2	2112058	
	A9F04220	Dvärgbrytare iC60N 2P C20A	2	2112059	
	A9F04225	Dvärgbrytare iC60N 2P C25A	2	2112060	
	A9F04232	Dvärgbrytare iC60N 2P C32A	2	2112061	
	A9F04240	Dvärgbrytare iC60N 2P C40A	2	2112062	
	A9F04250	Dvärgbrytare iC60N 2P C50A	2	2112063	
	A9F04263	Dvärgbrytare iC60N 2P C63A	2	2112064	

Dvärgbrytare för installation

Användningsområden:

- för bostadsinstallationer
- för kommersiella och industriella installationer.

	Art. Nr	Beskrivning	Modulbredd	E-nummer	
Dvärgbrytare					
	Acti9				
PB107407	A9F04370	Dvärgbrytare iC60N 3P C0,5A	3	2112065	
	A9F04301	Dvärgbrytare iC60N 3P C1A	3	2112066	
	A9F04302	Dvärgbrytare iC60N 3P C2A	3	2112067	
	A9F04303	Dvärgbrytare iC60N 3P C3A	3	2112068	
	A9F04304	Dvärgbrytare iC60N 3P C4A	3	2112069	
	A9F04306	Dvärgbrytare iC60N 3P C6A	3	2112070	
	A9F04310	Dvärgbrytare iC60N 3P C10A	3	2112071	
	A9F04313	Dvärgbrytare iC60N 3P C13A	3	2112072	
	A9F04316	Dvärgbrytare iC60N 3P C16A	3	2112073	
	A9F04320	Dvärgbrytare iC60N 3P C20A	3	2112074	
	A9F04325	Dvärgbrytare iC60N 3P C25A	3	2112075	
	A9F04332	Dvärgbrytare iC60N 3P C32A	3	2112076	
	A9F04340	Dvärgbrytare iC60N 3P C40A	3	2112077	
	A9F04350	Dvärgbrytare iC60N 3P C50A	3	2112078	
A9F04363	Dvärgbrytare iC60N 3P C63A	3	2112079		
PB107409	A9F04470	Dvärgbrytare iC60N 4P C0,5A	4	-	
	A9F04401	Dvärgbrytare iC60N 4P C1A	4	-	
	A9F04402	Dvärgbrytare iC60N 4P C2A	4	-	
	A9F04403	Dvärgbrytare iC60N 4P C3A	4	-	
	A9F04404	Dvärgbrytare iC60N 4P C4A	4	-	
	A9F04406	Dvärgbrytare iC60N 4P C6A	4	-	
	A9F04410	Dvärgbrytare iC60N 4P C10A	4	2113828	
	A9F04413	Dvärgbrytare iC60N 4P C13A	4	2113829	
	A9F04416	Dvärgbrytare iC60N 4P C16A	4	2113830	
	A9F04420	Dvärgbrytare iC60N 4P C20A	4	-	
	A9F04425	Dvärgbrytare iC60N 4P C25A	4	-	
	A9F04432	Dvärgbrytare iC60N 4P C32A	4	-	
	A9F04440	Dvärgbrytare iC60N 4P C40A	4	-	
	A9F04450	Dvärgbrytare iC60N 4P C50A	4	-	
A9F04463	Dvärgbrytare iC60N 4P C63A	4	-		
PB107401	D-kurva	A9F05170	Dvärgbrytare iC60N 1P D0,5A	1	2112080
		A9F05101	Dvärgbrytare iC60N 1P D1A	1	2112081
		A9F05102	Dvärgbrytare iC60N 1P D2A	1	2112082
		A9F05103	Dvärgbrytare iC60N 1P D3A	1	2112083
		A9F05104	Dvärgbrytare iC60N 1P D4A	1	2112084
		A9F05106	Dvärgbrytare iC60N 1P D6A	1	2112085
		A9F05110	Dvärgbrytare iC60N 1P D10A	1	2112086
		A9F05113	Dvärgbrytare iC60N 1P D13A	1	2112087
		A9F05116	Dvärgbrytare iC60N 1P D16A	1	2112088
		A9F05120	Dvärgbrytare iC60N 1P D20A	1	2112089
		A9F05125	Dvärgbrytare iC60N 1P D25A	1	2112090
		A9F05132	Dvärgbrytare iC60N 1P D32A	1	2112091
		A9F05140	Dvärgbrytare iC60N 1P D40A	1	2112092
		A9F05150	Dvärgbrytare iC60N 1P D50A	1	2112093
	A9F05163	Dvärgbrytare iC60N 1P D63A	1	2112094	

Dvärgbrytare för installation

Användningsområden:

- för bostadsinstallationer

- för kommersiella och industriella installationer.



	Art. Nr	Beskrivning	Modulbredd	E-nummer
Dvärgbrytare				
Acti9				
PB107405	A9F05270	Dvärgbrytare iC60N 2P D0,5A	2	2112095
	A9F05201	Dvärgbrytare iC60N 2P D1A	2	2112175
	A9F05202	Dvärgbrytare iC60N 2P D2A	2	2112177
	A9F05203	Dvärgbrytare iC60N 2P D3A	2	2112179
	A9F05204	Dvärgbrytare iC60N 2P D4A	2	2112181
	A9F05206	Dvärgbrytare iC60N 2P D6A	2	2112183
	A9F05210	Dvärgbrytare iC60N 2P D10A	2	2112185
	A9F05213	Dvärgbrytare iC60N 2P D13A	2	2112187
	A9F05216	Dvärgbrytare iC60N 2P D16A	2	2112189
	A9F05220	Dvärgbrytare iC60N 2P D20A	2	2112191
	A9F05225	Dvärgbrytare iC60N 2P D25A	2	2112193
	A9F05232	Dvärgbrytare iC60N 2P D32A	2	2112194
A9F05240	Dvärgbrytare iC60N 2P D40A	2	2112195	
A9F05250	Dvärgbrytare iC60N 2P D50A	2	2112196	
A9F05263	Dvärgbrytare iC60N 2P D63A	2	2112197	
PB107407	A9F05370	Dvärgbrytare iC60N 3P D0,5A	3	2112198
	A9F05301	Dvärgbrytare iC60N 3P D1A	3	2112199
	A9F05302	Dvärgbrytare iC60N 3P D2A	3	2112201
	A9F05303	Dvärgbrytare iC60N 3P D3A	3	2112203
	A9F05304	Dvärgbrytare iC60N 3P D4A	3	2112204
	A9F05306	Dvärgbrytare iC60N 3P D6A	3	2112205
	A9F05310	Dvärgbrytare iC60N 3P D10A	3	2112207
	A9F05313	Dvärgbrytare iC60N 3P D13A	3	2112209
	A9F05316	Dvärgbrytare iC60N 3P D16A	3	2112211
	A9F05320	Dvärgbrytare iC60N 3P D20A	3	2112213
	A9F05325	Dvärgbrytare iC60N 3P D25A	3	2112214
	A9F05332	Dvärgbrytare iC60N 3P D32A	3	2112215
A9F05340	Dvärgbrytare iC60N 3P D40A	3	2112217	
A9F05350	Dvärgbrytare iC60N 3P D50A	3	2112219	
A9F05363	Dvärgbrytare iC60N 3P D63A	3	2112221	
PB107409	A9F05401	Dvärgbrytare iC60N 4P D1A	4	-
	A9F05402	Dvärgbrytare iC60N 4P D2A	4	-
	A9F05410	Dvärgbrytare iC60N 4P D10A	4	-
	A9F05416	Dvärgbrytare iC60N 4P D16A	4	-
	A9F05432	Dvärgbrytare iC60N 4P D32A	4	-
	A9F05440	Dvärgbrytare iC60N 4P D40A	4	-
	A9F05463	Dvärgbrytare iC60N 4P D63A	4	-



Dvärgbrytare för installation

Användningsområden:



- för kontor, skolor, kommersiella och industriella installationer.

	Art. Nr	Beskrivning	Modulbredd	E-nummer		
Dvärgbrytare						
Acti9						
B-kurva: för skydd av kablar och laster med låg inkopplingsström						
C-kurva: för skydd av belysnings- och värmekretsar samt motorer och större grupper av glödlampor eller lysrör. Tillåter kortvariga högre strömstötter.						
D-kurva: för skydd av apparater med hög startström, ex.vis motorer och transformatorer.						
Tekniska data:						
Märkström: 0,5 till 63A vid 50° C						
Märkspänning: 230/400V AC						
Brytförmåga:						
- enligt EN 60898: 10kA.						
- enligt IEC 947-2: 0,5 - 4A 70kA; 6-63A 15kA vid 240/415V AC						
Utlösningsskarakteristik: elektromagnetisk						
- B-kurva: mellan 3 och 5 x In						
- C-kurva: mellan 5 och 10 x In						
- D-kurva: mellan 10 och 14 x In						
Anslutningar: dubbla tunnelanslutningar på båda sidorna, den övre för flexibel kabel max:						
- 16 mm ² för märkströmmar t.o.m. 25A						
- 25 mm ² för märkströmmar 32-63A.						
PB107402		B-kurva	A9F06106	Dvärgbrytare iC60H 1P B6A	1	2112223
		A9F06110	Dvärgbrytare iC60H 1P B10A	1	2112225	
		A9F06113	Dvärgbrytare iC60H 1P B13A	1	2112227	
		A9F06116	Dvärgbrytare iC60H 1P B16A	1	2112229	
		A9F06120	Dvärgbrytare iC60H 1P B20A	1	2112231	
		A9F06125	Dvärgbrytare iC60H 1P B25A	1	2112233	
		A9F06132	Dvärgbrytare iC60H 1P B32A	1	2112235	
		A9F06140	Dvärgbrytare iC60H 1P B40A	1	2112237	
		A9F06150	Dvärgbrytare iC60H 1P B50A	1	2112238	
		A9F06163	Dvärgbrytare iC60H 1P B63A	1	2112239	
PB107406		A9F06206	Dvärgbrytare iC60H 2P B6A	2	2112241	
		A9F06210	Dvärgbrytare iC60H 2P B10A	2	2112243	
		A9F06213	Dvärgbrytare iC60H 2P B13A	2	2112244	
		A9F06216	Dvärgbrytare iC60H 2P B16A	2	2112245	
		A9F06220	Dvärgbrytare iC60H 2P B20A	2	2112247	
		A9F06225	Dvärgbrytare iC60H 2P B25A	2	2112249	
		A9F06232	Dvärgbrytare iC60H 2P B32A	2	2112251	
		A9F06240	Dvärgbrytare iC60H 2P B40A	2	2112096	
		A9F06250	Dvärgbrytare iC60H 2P B50A	2	2112097	
		A9F06263	Dvärgbrytare iC60H 2P B63A	2	2112098	
PB107408		A9F06306	Dvärgbrytare iC60H 3P B6A	3	2112099	
		A9F06310	Dvärgbrytare iC60H 3P B10A	3	2112101	
		A9F06313	Dvärgbrytare iC60H 3P B13A	3	2112103	
		A9F06316	Dvärgbrytare iC60H 3P B16A	3	2112105	
		A9F06320	Dvärgbrytare iC60H 3P B20A	3	2112107	
		A9F06325	Dvärgbrytare iC60H 3P B25A	3	2112108	
		A9F06332	Dvärgbrytare iC60H 3P B32A	3	2112109	
		A9F06340	Dvärgbrytare iC60H 3P B40A	3	2112111	
		A9F06350	Dvärgbrytare iC60H 3P B50A	3	2112113	
		A9F06363	Dvärgbrytare iC60H 3P B63A	3	2112115	

Dvärgbrytare för installation

Användningsområden:

- för kontor, skolor, kommersiella och industriella installationer.

	Art. Nr	Beskrivning	Modulbredd	E-nummer		
Dvärgbrytare						
Acti9						
	A9F06406	Dvärgbrytare iC60H 4P B6A	4	-		
	A9F06410	Dvärgbrytare iC60H 4P B10A	4	-		
	A9F06413	Dvärgbrytare iC60H 4P B13A	4	-		
	A9F06416	Dvärgbrytare iC60H 4P B16A	4	-		
	A9F06420	Dvärgbrytare iC60H 4P B20A	4	-		
	A9F06425	Dvärgbrytare iC60H 4P B25A	4	-		
	A9F06432	Dvärgbrytare iC60H 4P B32A	4	-		
	A9F06440	Dvärgbrytare iC60H 4P B40A	4	-		
	A9F06450	Dvärgbrytare iC60H 4P B50A	4	-		
A9F06463	Dvärgbrytare iC60H 4P B63A	4	-			
	C-kurva	A9F07170	Dvärgbrytare iC60H 1P C0,5A	1	2112117	
		A9F07101	Dvärgbrytare iC60H 1P C1A	1	2112119	
		A9F07102	Dvärgbrytare iC60H 1P C2A	1	2112121	
		A9F07103	Dvärgbrytare iC60H 1P C3A	1	2112123	
		A9F07104	Dvärgbrytare iC60H 1P C4A	1	2112125	
		A9F07106	Dvärgbrytare iC60H 1P C6A	1	2112127	
		A9F07110	Dvärgbrytare iC60H 1P C10A	1	2112128	
		A9F07113	Dvärgbrytare iC60H 1P C13A	1	2112129	
		A9F07116	Dvärgbrytare iC60H 1P C16A	1	2112130	
		A9F07120	Dvärgbrytare iC60H 1P C20A	1	2112131	
		A9F07125	Dvärgbrytare iC60H 1P C25A	1	2112132	
		A9F07132	Dvärgbrytare iC60H 1P C32A	1	2112133	
		A9F07140	Dvärgbrytare iC60H 1P C40A	1	2112135	
		A9F07150	Dvärgbrytare iC60H 1P C50A	1	2112137	
		A9F07163	Dvärgbrytare iC60H 1P C63A	1	2112138	
			A9F07270	Dvärgbrytare iC60H 2P 0,5A	2	2112139
			A9F07201	Dvärgbrytare iC60H 2P C1A	2	2112141
		A9F07202	Dvärgbrytare iC60H 2P C2A	2	2112143	
		A9F07203	Dvärgbrytare iC60H 2P C3A	2	2112145	
		A9F07204	Dvärgbrytare iC60H 2P C4A	2	2112147	
		A9F07206	Dvärgbrytare iC60H 2P C6A	2	2112149	
		A9F07210	Dvärgbrytare iC60H 2P C10A	2	2112151	
		A9F07213	Dvärgbrytare iC60H 2P C13A	2	2112153	
		A9F07216	Dvärgbrytare iC60H 2P C16A	2	2112155	
		A9F07220	Dvärgbrytare iC60H 2P C20A	2	2112157	
		A9F07225	Dvärgbrytare iC60H 2P C25A	2	2112158	
		A9F07232	Dvärgbrytare iC60H 2P C32A	2	2112159	
		A9F07240	Dvärgbrytare iC60H 2P C40A	2	2112160	
		A9F07250	Dvärgbrytare iC60H 2P C50A	2	2112161	
		A9F07263	Dvärgbrytare iC60H 2P C63A	2	2112162	
		A9F07370	Dvärgbrytare iC60H 3P C0,5A	3	2112163	
		A9F07301	Dvärgbrytare iC60H 3P C1A	3	2112165	
	A9F07302	Dvärgbrytare iC60H 3P C2A	3	2112167		
	A9F07303	Dvärgbrytare iC60H 3P C3A	3	2112168		

PB107410

PB107402

PB107406

Normapparater & Kapslingar **iC60H Ik 10kA**

Dvärgbrytare för installation

Användningsområden:

- för kontor, skolor, kommersiella och industriella installationer.

	Art. Nr	Beskrivning	Modulbredd	E-nummer	
Dvärgbrytare					
Acti9					
PB107408	A9F07304	Dvärgbrytare iC60H 3P C4A	3	2112169	
	A9F07306	Dvärgbrytare iC60H 3P C6A	3	2112171	
	A9F07310	Dvärgbrytare iC60H 3P C10A	3	2112173	
	A9F07313	Dvärgbrytare iC60H 3P C13A	3	2112253	
	A9F07316	Dvärgbrytare iC60H 3P C16A	3	2112254	
	A9F07320	Dvärgbrytare iC60H 3P C20A	3	2112255	
	A9F07325	Dvärgbrytare iC60H 3P C25A	3	2112257	
	A9F07332	Dvärgbrytare iC60H 3P C32A	3	2112259	
	A9F07340	Dvärgbrytare iC60H 3P C40A	3	2112261	
	A9F07350	Dvärgbrytare iC60H 3P C50A	3	2112263	
	A9F07363	Dvärgbrytare iC60H 3P C63A	3	2112265	
	PB107410	A9F07470	Dvärgbrytare iC60H 4P C0,5A	4	-
A9F07401		Dvärgbrytare iC60H 4P C1A	4	-	
A9F07402		Dvärgbrytare iC60H 4P C2A	4	-	
A9F07403		Dvärgbrytare iC60H 4P C3A	4	-	
A9F07404		Dvärgbrytare iC60H 4P C4A	4	-	
A9F07406		Dvärgbrytare iC60H 4P C6A	4	2112267	
A9F07410		Dvärgbrytare iC60H 4P C10A	4	2112269	
A9F07413		Dvärgbrytare iC60H 4P C13A	4	2112271	
A9F07416		Dvärgbrytare iC60H 4P C16A	4	2112273	
A9F07420		Dvärgbrytare iC60H 4P C20A	4	2112274	
A9F07425		Dvärgbrytare iC60H 4P C25A	4	2112275	
A9F07432		Dvärgbrytare iC60H 4P C32A	4	2112276	
A9F07440		Dvärgbrytare iC60H 4P C40A	4	2112277	
A9F07450		Dvärgbrytare iC60H 4P C50A	4	2112278	
A9F07463		Dvärgbrytare iC60H 4P C63A	4	2112279	
PB107402		D-kurva	A9F08170	Dvärgbrytare iC60H 1P D0,5A	1
		A9F08101	Dvärgbrytare iC60H 1P D1A	1	2112281
		A9F08102	Dvärgbrytare iC60H 1P D 2A	1	2112283
		A9F08103	Dvärgbrytare iC60H 1P D3A	1	2112284
		A9F08104	Dvärgbrytare iC60H 1P D4A	1	2112285
		A9F08106	Dvärgbrytare iC60H 1P D6A	1	2112287
		A9F08110	Dvärgbrytare iC60H 1P D10A	1	2112289
		A9F08113	Dvärgbrytare iC60H 1P D13A	1	2112291
		A9F08116	Dvärgbrytare iC60H 1P D16A	1	2112293
		A9F08120	Dvärgbrytare iC60H 1P D20A	1	2112294
		A9F08125	Dvärgbrytare iC60H 1P D25A	1	2112295
		A9F08132	Dvärgbrytare iC60H 1P D32A	1	2112297
		A9F08140	Dvärgbrytare iC60H 1P D40A	1	2112299
		A9F08150	Dvärgbrytare iC60H 1P D50A	1	2112301
		A9F08163	Dvärgbrytare iC60H 1P D63A	1	2112303
		A9F08270	Dvärgbrytare iC60H 2P D0,5A	2	2112305
		A9F08201	Dvärgbrytare iC60H 2P D1A	2	2112307
		A9F08202	Dvärgbrytare iC60H 2P D2A	2	2112309

Dvärgbrytare för installation

Användningsområden:



- för kontor, skolor, kommersiella och industriella installationer.

	Art. Nr	Beskrivning	Modulbredd	E-nummer
Dvärgbrytare				
Acti9				
PB107406	A9F08203	Dvärgbrytare iC60H 2P D3A	2	2112311
	A9F08204	Dvärgbrytare iC60H 2P D4A	2	2112313
	A9F08206	Dvärgbrytare iC60H 2P D6A	2	2112314
	A9F08210	Dvärgbrytare iC60H 2P D10A	2	2112315
	A9F08213	Dvärgbrytare iC60H 2P D13A	2	2112317
	A9F08216	Dvärgbrytare iC60H 2P D16A	2	2112321
	A9F08220	Dvärgbrytare iC60H 2P D20A	2	2112325
	A9F08225	Dvärgbrytare iC60H 2P D25A	2	2112363
	A9F08232	Dvärgbrytare iC60H 2P D32A	2	2112364
	A9F08240	Dvärgbrytare iC60H 2P D40A	2	2112365
	A9F08250	Dvärgbrytare iC60H 2P D50A	2	2112366
	A9F08263	Dvärgbrytare iC60H 2P D63A	2	2112367
PB107408	A9F08301	Dvärgbrytare iC60H 3P D1A	3	2112370
	A9F08302	Dvärgbrytare iC60H 3P D2A	3	2112371
	A9F08303	Dvärgbrytare iC60H 3P D3A	3	2112372
	A9F08304	Dvärgbrytare iC60H 3P D4A	3	2112373
	A9F08306	Dvärgbrytare iC60H 3P D6A	3	2112375
	A9F08310	Dvärgbrytare iC60H 3P D10A	3	2112377
	A9F08313	Dvärgbrytare iC60H 3P D13A	3	2112378
	A9F08316	Dvärgbrytare iC60H 3P D16A	3	2112379
	A9F08320	Dvärgbrytare iC60H 3P D20A	3	2112380
	A9F08325	Dvärgbrytare iC60H 3P D25A	3	2112381
	A9F08332	Dvärgbrytare iC60H 3P D32A	3	2112382
	A9F08340	Dvärgbrytare iC60H 3P D40A	3	2112383
A9F08350	Dvärgbrytare iC60H 3P D50A	3	2112384	
A9F08363	Dvärgbrytare iC60H 3P D63A	3	2112385	
PB107412	A9F08470	Dvärgbrytare iC60H 4P D0,5A	4	-
	A9F08403	Dvärgbrytare iC60H 4P D3A	4	-
	A9F08404	Dvärgbrytare iC60H 4P D4A	4	-
	A9F08406	Dvärgbrytare iC60H 4P D6A	4	-
	A9F08410	Dvärgbrytare iC60H 4P D10A	4	-
	A9F08413	Dvärgbrytare iC60H 4P D13A	4	-
	A9F08416	Dvärgbrytare iC60H 4P D16A	4	-
	A9F08420	Dvärgbrytare iC60H 4P D20A	4	-
	A9F08425	Dvärgbrytare iC60H 4P D25A	4	-
	A9F08432	Dvärgbrytare iC60H 4P D32A	4	2112647
	A9F08440	Dvärgbrytare iC60H 4P D40A	4	-
	A9F08450	Dvärgbrytare iC60H 4P D50A	4	-
A9F08463	Dvärgbrytare iC60H 4P D63A	4	2112578	

Dvärgbrytare för installation

Användningsområden:





- för kontors- och industriella installationer.

	Art. Nr	Beskrivning	Modulbredd	E-nummer		
Dvärgbrytare						
Acti9						
<p>B-kurva: för skydd av kablar och laster låg inkopplingsström. C-kurva: för skydd av belysnings- och värmekretsar samt motorer och större grupper av glödlampor eller lysrör. Tillåter kortvariga högre strömstötter. K-kurva: för skydd av apparater med hög startström, ex.vis motorer och transformatorer. Z-kurva: för skydd av elektronikkretsar</p> <p>Tekniska data: Märkström: 0,5 - 63A vid 50°C Märkspänning: 240/415V AC. Brytförmåga: enligt EN 60947-2 0,5 - 4A: 100kA; 6 - 25A: 25kA; 32 - 40A: 20kA; 50 - 63A: 15kA. Utlösningsskarakteristik: elektromagnetisk - B-kurva: mellan 3,2 och 4,8 x In - C-kurva: mellan 6,4 och 9,6 x In - K-kurva: mellan 9,6 och 14,4 x In - Z-kurva: mellan 2,4 och 3,6 x In</p> <p>Anslutningar: Anslutningar: tunnelanslutningar för flexibel kabel max: - 16 mm² för märkströmmar t.o.m. 25A - 25 mm² för märkströmmar 32-63A.</p>						
PB104436		B-kurva	A9F93170	Dvärgbrytare iC60L 1P B0,5A	1	-
		A9F93101	Dvärgbrytare iC60L 1P B1A	1	-	
		A9F93102	Dvärgbrytare iC60L 1P B2A	1	-	
		A9F93103	Dvärgbrytare iC60L 1P B3A	1	-	
		A9F93104	Dvärgbrytare iC60L 1P B4A	1	-	
		A9F93106	Dvärgbrytare iC60L 1P B6A	1	-	
		A9F93110	Dvärgbrytare iC60L 1P B10A	1	-	
		A9F93116	Dvärgbrytare iC60L 1P B16A	1	-	
		A9F93120	Dvärgbrytare iC60L 1P B20A	1	-	
		A9F93125	Dvärgbrytare iC60L 1P B25A	1	-	
		A9F93132	Dvärgbrytare iC60L 1P B32A	1	-	
		A9F93140	Dvärgbrytare iC60L 1P B40A	1	-	
		A9F93150	Dvärgbrytare iC60L 1P B50A	1	-	
A9F93163	Dvärgbrytare iC60L 1P B63A	1	-			
PB104447		A9F93270	Dvärgbrytare iC60L 2P B0,5A	2	-	
		A9F93201	Dvärgbrytare iC60L 2P B1A	2	-	
		A9F93202	Dvärgbrytare iC60L 2P B2A	2	-	
		A9F93203	Dvärgbrytare iC60L 2P B3A	2	-	
		A9F93204	Dvärgbrytare iC60L 2P B4A	2	-	
		A9F93206	Dvärgbrytare iC60L 2P B6A	2	-	
		A9F93210	Dvärgbrytare iC60L 2P B10A	2	-	
		A9F93216	Dvärgbrytare iC60L 2P B16A	2	-	
		A9F93220	Dvärgbrytare iC60L 2P B20A	2	-	
		A9F93225	Dvärgbrytare iC60L 2P B25A	2	-	
		A9F93232	Dvärgbrytare iC60L 2P B32A	2	-	
		A9F93240	Dvärgbrytare iC60L 2P B40A	2	-	
		A9F93250	Dvärgbrytare iC60L 2P B50A	2	-	
		A9F93263	Dvärgbrytare iC60L 2P B63A	2	-	
		A9F93301	Dvärgbrytare iC60L 3P B1A	3	-	
		A9F93302	Dvärgbrytare iC60L 3P B2A	3	-	
		A9F93303	Dvärgbrytare iC60L 3P B3A	3	-	

Dvärgbrytare för installation

Användningsområden:

- för kontors- och industriella installationer.





	Art. Nr	Beskrivning	Modulbredd	E-nummer				
Dvärgbrytare								
Acti9								
PB104447		A9F93304	Dvärgbrytare iC60L 3P B4A	3	-			
		A9F93306	Dvärgbrytare iC60L 3P B6A	3	-			
		A9F93310	Dvärgbrytare iC60L 3P B10A	3	-			
		A9F93316	Dvärgbrytare iC60L 3P B16A	3	-			
		A9F93320	Dvärgbrytare iC60L 3P B20A	3	-			
		A9F93325	Dvärgbrytare iC60L 3P B25A	3	-			
		A9F93332	Dvärgbrytare iC60L 3P B32A	3	-			
		A9F93340	Dvärgbrytare iC60L 3P B40A	3	-			
		A9F93350	Dvärgbrytare iC60L 3P B50A	3	-			
A9F93363	Dvärgbrytare iC60L 3P B63A	3	-					
PB104452		A9F93401	Dvärgbrytare iC60L 4P B1A	4	-			
		A9F93402	Dvärgbrytare iC60L 4P B2A	4	-			
		A9F93403	Dvärgbrytare iC60L 4P B3A	4	-			
		A9F93404	Dvärgbrytare iC60L 4P B4A	4	-			
		A9F93406	Dvärgbrytare iC60L 4P B6A	4	-			
		A9F93410	Dvärgbrytare iC60L 4P B10A	4	-			
		A9F93416	Dvärgbrytare iC60L 4P B16A	4	-			
		A9F93420	Dvärgbrytare iC60L 4P B20A	4	-			
		A9F93425	Dvärgbrytare iC60L 4P B25A	4	-			
		A9F93432	Dvärgbrytare iC60L 4P B32A	4	-			
		A9F93440	Dvärgbrytare iC60L 4P B40A	4	-			
		A9F93450	Dvärgbrytare iC60L 4P B50A	4	-			
		A9F93463	Dvärgbrytare iC60L 4P B63A	4	-			
		PB104436		C-kurva	A9F94170	Dvärgbrytare iC60L 1P C0,5A	1	-
				A9F94101	Dvärgbrytare iC60L 1P C1A	1	-	
A9F94102	Dvärgbrytare iC60L 1P C2A			1	-			
A9F94103	Dvärgbrytare iC60L 1P C3A			1	-			
A9F94104	Dvärgbrytare iC60L 1P C4A			1	-			
A9F94106	Dvärgbrytare iC60L 1P C6A			1	-			
A9F94110	Dvärgbrytare iC60L 1P C10A			1	2112386			
A9F94116	Dvärgbrytare iC60L 1P C16A			1	2112387			
A9F94120	Dvärgbrytare iC60L 1P C20A			1	-			
A9F94125	Dvärgbrytare iC60L 1P C25A			1	2112388			
A9F94132	Dvärgbrytare iC60L 1P C32A			1	2112389			
A9F94140	Dvärgbrytare iC60L 1P C40A			1	2112390			
A9F94150	Dvärgbrytare iC60L 1P C50A			1	2112391			
A9F94163	Dvärgbrytare iC60L 1P C63A			1	2112392			
PB104442				A9F94270	Dvärgbrytare iC60L 2P C0,5A	2	-	
				A9F94201	Dvärgbrytare iC60L 2P C1A	2	-	
				A9F94202	Dvärgbrytare iC60L 2P C2A	2	-	
		A9F94203	Dvärgbrytare iC60L 2P C3A	2	-			
		A9F94204	Dvärgbrytare iC60L 2P C4A	2	-			
		A9F94206	Dvärgbrytare iC60L 2P C6A	2	-			
		A9F94210	Dvärgbrytare iC60L 2P C10A	2	-			

Normapparater & Kapslingar **iC60L Ik 25kA**

Dvärgbrytare för installation

Användningsområden:





- för kontors- och industriella installationer.

	Art. Nr	Beskrivning	Modulbredd	E-nummer		
Dvärgbrytare						
Acti9						
PB104442		A9F94216	Dvärgbrytare iC60L 2P C16A	2	-	
		A9F94220	Dvärgbrytare iC60L 2P C20A	2	-	
		A9F94225	Dvärgbrytare iC60L 2P C25A	2	-	
		A9F94232	Dvärgbrytare iC60L 2P C32A	2	-	
		A9F94240	Dvärgbrytare iC60L 2P C40A	2	-	
		A9F94250	Dvärgbrytare iC60L 2P C50A	2	-	
		A9F94263	Dvärgbrytare iC60L 2P C63A	2	-	
PB104447		A9F94370	Dvärgbrytare iC60L 3P C0,5A	3	-	
		A9F94301	Dvärgbrytare iC60L 3P C1A	3	-	
		A9F94302	Dvärgbrytare iC60L 3P C2A	3	-	
		A9F94303	Dvärgbrytare iC60L 3P C3A	3	-	
		A9F94304	Dvärgbrytare iC60L 3P C4A	3	-	
		A9F94306	Dvärgbrytare iC60L 3P C6A	3	-	
		A9F94310	Dvärgbrytare iC60L 3P C10A	3	2112393	
		A9F94316	Dvärgbrytare iC60L 3P C16A	3	2112394	
		A9F94320	Dvärgbrytare iC60L 3P C20A	3	-	
		A9F94325	Dvärgbrytare iC60L 3P C25A	3	2112395	
		A9F94332	Dvärgbrytare iC60L 3P C32A	3	2112396	
		A9F94340	Dvärgbrytare iC60L 3P C40A	3	2112397	
		A9F94350	Dvärgbrytare iC60L 3P C50A	3	2112399	
		A9F94363	Dvärgbrytare iC60L 3P C63A	3	2112400	
PB104452		A9F94470	Dvärgbrytare iC60L 4P C0,5A	4	-	
		A9F94401	Dvärgbrytare iC60L 4P C1A	4	-	
		A9F94402	Dvärgbrytare iC60L 4P C2A	4	-	
		A9F94403	Dvärgbrytare iC60L 4P C3A	4	-	
		A9F94404	Dvärgbrytare iC60L 4P C4A	4	-	
		A9F94406	Dvärgbrytare iC60L 4P C6A	4	-	
		A9F94410	Dvärgbrytare iC60L 4P C10A	4	-	
		A9F94416	Dvärgbrytare iC60L 4P C16A	4	-	
		A9F94420	Dvärgbrytare iC60L 4P C20A	4	-	
		A9F94425	Dvärgbrytare iC60L 4P C25A	4	-	
		A9F94432	Dvärgbrytare iC60L 4P C32A	4	-	
		A9F94440	Dvärgbrytare iC60L 4P C40A	4	-	
		A9F94450	Dvärgbrytare iC60L 4P C50A	4	-	
		A9F94463	Dvärgbrytare iC60L 4P C63A	4	-	
PB104436		K-kurva	A9F95170	Dvärgbrytare iC60L 1P K0,5A	1	-
		A9F95101	Dvärgbrytare iC60L 1P K1A	1	-	
		A9F95172	Dvärgbrytare iC60L 1P K1,6A	1	-	
		A9F95102	Dvärgbrytare iC60L 1P K2A	1	-	
		A9F95103	Dvärgbrytare iC60L 1P K3A	1	-	
		A9F95104	Dvärgbrytare iC60L 1P K4A	1	-	
		A9F95106	Dvärgbrytare iC60L 1P K6A	1	-	
		A9F95110	Dvärgbrytare iC60L 1P K10A	1	-	
		A9F95116	Dvärgbrytare iC60L 1P K16A	1	-	
		A9F95120	Dvärgbrytare iC60L 1P K20A	1	-	

Dvärgbrytare för installation

Användningsområden:

- för kontors- och industriella installationer.



	Art. Nr	Beskrivning	Modulbredd	E-nummer			
Dvärgbrytare							
Acti9							
PB104436		A9F95125	Dvärgbrytare iC60L 1P K25A	1	-		
		A9F95132	Dvärgbrytare iC60L 1P K32A	1	-		
		A9F95140	Dvärgbrytare iC60L 1P K40A	1	-		
		A9F95150	Dvärgbrytare iC60L 1P K50A	1	-		
		A9F95163	Dvärgbrytare iC60L 1P K63A	1	-		
		A9F95270	Dvärgbrytare iC60L 2P K0,5A	2	-		
		A9F95201	Dvärgbrytare iC60L 2P K1A	2	-		
		A9F95272	Dvärgbrytare iC60L 2P K1,6A	2	-		
		A9F95202	Dvärgbrytare iC60L 2P K2A	2	-		
		A9F95203	Dvärgbrytare iC60L 2P K3A	2	-		
		A9F95204	Dvärgbrytare iC60L 2P K4A	2	-		
		A9F95206	Dvärgbrytare iC60L 2P K6A	2	-		
		A9F95210	Dvärgbrytare iC60L 2P K10A	2	-		
		A9F95216	Dvärgbrytare iC60L 2P K16A	2	-		
		A9F95220	Dvärgbrytare iC60L 2P K20A	2	-		
PB104442		A9F95225	Dvärgbrytare iC60L 2P K25A	2	-		
		A9F95232	Dvärgbrytare iC60L 2P K32A	2	-		
		A9F95240	Dvärgbrytare iC60L 2P K40A	2	-		
		A9F95250	Dvärgbrytare iC60L 2P K50A	2	-		
		A9F95263	Dvärgbrytare iC60L 2P K63A	2	-		
		A9F95370	Dvärgbrytare iC60L 3P K0,5A	3	-		
		A9F95301	Dvärgbrytare iC60L 3P K1A	3	-		
		A9F95372	Dvärgbrytare iC60L 3P K1,6A	3	-		
		A9F95302	Dvärgbrytare iC60L 3P K2A	3	-		
		A9F95303	Dvärgbrytare iC60L 3P K3A	3	-		
		A9F95304	Dvärgbrytare iC60L 3P K4A	3	-		
		A9F95306	Dvärgbrytare iC60L 3P K6A	3	-		
		A9F95310	Dvärgbrytare iC60L 3P K10A	3	-		
		A9F95316	Dvärgbrytare iC60L 3P K16A	3	-		
		A9F95320	Dvärgbrytare iC60L 3P K20A	3	-		
PB104447		A9F95325	Dvärgbrytare iC60L 3P K25A	3	-		
		A9F95332	Dvärgbrytare iC60L 3P K32A	3	-		
		A9F95340	Dvärgbrytare iC60L 3P K40A	3	-		
		A9F95350	Dvärgbrytare iC60L 3P K50A	3	-		
		A9F95363	Dvärgbrytare iC60L 3P K63A	3	-		
		Z-kurva					
		PB104436		A9F92170	Dvärgbrytare iC60L 1P Z0,5A	1	-
				A9F92101	Dvärgbrytare iC60L 1P Z1A	1	-
				A9F92172	Dvärgbrytare iC60L 1P Z1,6A	1	-
				A9F92102	Dvärgbrytare iC60L 1P Z2A	1	-
				A9F92103	Dvärgbrytare iC60L 1P Z3A	1	-
				A9F92104	Dvärgbrytare iC60L 1P Z4A	1	-
				A9F92106	Dvärgbrytare iC60L 1P Z6A	1	-
				A9F92110	Dvärgbrytare iC60L 1P Z10A	1	-
				A9F92116	Dvärgbrytare iC60L 1P Z16A	1	-
A9F92120	Dvärgbrytare iC60L 1P Z20A			1	-		

Normapparater & Kapslingar **iC60L Ik 25kA**

Dvärgbrytare för installation

Användningsområden:

- för kontors- och industriella installationer.

	Art. Nr	Beskrivning	Modulbredd	E-nummer		
Dvärgbrytare						
Acti9						
PB104436		A9F92125	Dvärgbrytare iC60L 1P Z25A	1	-	
		A9F92132	Dvärgbrytare iC60L 1P Z32A	1	-	
		A9F92140	Dvärgbrytare iC60L 1P Z40A	1	-	
		A9F92150	Dvärgbrytare iC60L 1P Z50A	1	-	
		A9F92163	Dvärgbrytare iC60L 1P Z63A	1	-	
		A9F92270	Dvärgbrytare iC60L 2P Z0,5A	2	-	
		A9F92201	Dvärgbrytare iC60L 2P Z1A	2	-	
		A9F92272	Dvärgbrytare iC60L 2P Z1,6A	2	-	
		A9F92202	Dvärgbrytare iC60L 2P Z2A	2	-	
		A9F92203	Dvärgbrytare iC60L 2P Z3A	2	-	
PB104442		A9F92204	Dvärgbrytare iC60L 2P Z4A	2	-	
		A9F92206	Dvärgbrytare iC60L 2P Z6A	2	-	
		A9F92210	Dvärgbrytare iC60L 2P Z10A	2	-	
		A9F92216	Dvärgbrytare iC60L 2P Z16A	2	-	
		A9F92220	Dvärgbrytare iC60L 2P Z20A	2	-	
		A9F92225	Dvärgbrytare iC60L 2P Z25A	2	-	
		A9F92232	Dvärgbrytare iC60L 2P Z32A	2	-	
		A9F92240	Dvärgbrytare iC60L 2P Z40A	2	-	
		A9F92370	Dvärgbrytare iC60L 3P Z0,5A	3	-	
		A9F92301	Dvärgbrytare iC60L 3P Z1A	3	-	
PB104447		A9F92372	Dvärgbrytare iC60L 3P Z1,6A	3	-	
		A9F92302	Dvärgbrytare iC60L 3P Z2A	3	-	
		A9F92303	Dvärgbrytare iC60L 3P Z3A	3	-	
		A9F92304	Dvärgbrytare iC60L 3P Z4A	3	-	
		A9F92306	Dvärgbrytare iC60L 3P Z6A	3	-	
		A9F92310	Dvärgbrytare iC60L 3P Z10A	3	-	
		A9F92316	Dvärgbrytare iC60L 3P Z16A	3	-	
		A9F92320	Dvärgbrytare iC60L 3P Z20A	3	-	
		A9F92325	Dvärgbrytare iC60L 3P Z25A	3	-	
		A9F92332	Dvärgbrytare iC60L 3P Z32A	3	-	
A9F92340	Dvärgbrytare iC60L 3P Z40A	3	-			
A9F92350	Dvärgbrytare iC60L 3P Z50A	3	-			
A9F92363	Dvärgbrytare iC60L 3P Z63A	3	-			
PB104447		iC60LMA	A9F90372	Dvärgbrytare iC60LMA 3P 1,6A	3	-
		A9F90373	Dvärgbrytare iC60LMA 3P 2,5A	3	-	
		A9F90304	Dvärgbrytare iC60LMA 3P 4A	3	-	
		A9F90376	Dvärgbrytare iC60LMA 3P 6,3A	3	-	
		A9F90310	Dvärgbrytare iC60LMA 3P 10A	3	-	
		A9F90382	Dvärgbrytare iC60LMA 3P 12.5A	3	-	
		A9F90316	Dvärgbrytare iC60LMA 3P 16A	3	-	
		A9F90325	Dvärgbrytare iC60LMA 3P 25A	3	-	
		A9F90340	Dvärgbrytare iC60LMA 3P 40A	3	-	

	Art. Nr	Beskrivning	Modulbredd	E-nummer
--	---------	-------------	------------	----------

Reflex iC60

Acti9

Reflex iC60, en kombination av dvärgbrytare och kontaktor, är en idealisk produkt för belysningsgrupper i större byggnader. Den kan manövreras på tre olika sätt: med fast signal, impuls samt med PLC via Smartlink. Reflex återställs manuellt om den löst ut för elektriskt fel.
Ansluten till Ti24 interface kan man med PLC manövrera kretsen till/från, få information om dvärgbrytarens kontaktstatus. Med tilläggsmodulen iMDU kan Reflex manövreras med 24/48V AC/DC.

Tekniska data:

Märkström: 10 till 63A vid 50°C

Märkspänning: 240/415V AC

Brytförmåga: Enligt EN 60947-2

iC60N: Icu 10kA, Ics 75% (10-40A) 50% för 63A

iC60H: Icu 15 kA

Utlösningsskarakteristik:

- B-kurva mellan 3,2 – 4,8 x In

- C-kurva mellan 6,4 – 9,6 x In

Manöverkrets:

Märkspänning: 230V AC 50Hz

Manöverspänning: ingång Y1/Y2 230V AC 5 mA (24/48V AC/DC med iMDU modul), ingång Y3 24V DC

Min. varaktighet av impuls: ≥ 250 mS

Anslutningar: dvärgbrytare, tunnelanslutningar för flexibel kabel max:

- 16 mm² för märkströmmar t.o.m. 25A

- 25 mm² för märkströmmar 32-63A

Manöverenheten: inkommande: 1 – 6 mm², utgående 1 – 2,5 mm².

Reflex iC60N för Smartlink

B-kurva



PB115437-40



A9C61210	Reflex iC60N Ti24 2P B10A	4,5	-
A9C61216	Reflex iC60N Ti24 2P B16A	4,5	-
A9C61225	Reflex iC60N Ti24 2P B25A	4,5	-
A9C61240	Reflex iC60N Ti24 2P B40A	4,5	-
A9C61263	Reflex iC60N Ti24 2P B63A	4,5	-
A9C61310	Reflex iC60N Ti24 3P B10A	5,5	-
A9C61316	Reflex iC60N Ti24 3P B16A	5,5	-
A9C61325	Reflex iC60N Ti24 3P B25A	5,5	-
A9C61340	Reflex iC60N Ti24 3P B40A	5,5	-
A9C61363	Reflex iC60N Ti24 3P B63A	5,5	-

C-kurva



PB115442-40

A9C62210	Reflex iC60N Ti24 2P C10A	4,5	2112414
A9C62216	Reflex iC60N Ti24 2P C16A	4,5	2112415
A9C62225	Reflex iC60N Ti24 2P C25A	4,5	2112417
A9C62240	Reflex iC60N Ti24 2P C40A	4,5	-
A9C62263	Reflex iC60N Ti24 2P C63A	4,5	-
A9C62310	Reflex iC60N Ti24 3P C10A	5,5	2112418
A9C62316	Reflex iC60N Ti24 3P C16A	5,5	2112419
A9C62325	Reflex iC60N Ti24 3P C25A	5,5	2112421
A9C62340	Reflex iC60N Ti24 3P C40A	5,5	-
A9C62363	Reflex iC60N Ti24 3P C63A	5,5	2112423
A9C62410	Reflex iC60N Ti24 4P C10A	6,5	-
A9C62416	Reflex iC60N Ti24 4P C16A	6,5	-
A9C62425	Reflex iC60N Ti24 4P C25A	6,5	-
A9C62440	Reflex iC60N Ti24 4P C40A	6,5	-
A9C62463	Reflex iC60N Ti24 4P C63A	6,5	-

	Art. Nr	Beskrivning	Modulbredd	E-nummer
Reflex iC60H för Smartlink				
Acti9				
B-kurva  PB115437-40	A9C64210	Reflex iC60H Ti24 2P B10A	4,5	-
	A9C64216	Reflex iC60H Ti24 2P B16A	4,5	-
	A9C64240	Reflex iC60H Ti24 2P B40A	4,5	-
	A9C64325	Reflex iC60H Ti24 3P B25A	5,5	-
	A9C64340	Reflex iC60H Ti24 3P B40A	5,5	-
	C-kurva  PB115442-40	A9C65210	Reflex iC60H Ti24 2P C10A	4,5
A9C65216		Reflex iC60H Ti24 2P C16A	4,5	2112427
A9C65225		Reflex iC60H Ti24 2P C25A	4,5	2112429
A9C65240		Reflex iC60H Ti24 2P C40A	4,5	-
A9C65316		Reflex iC60H Ti24 3P C16A	5,5	2112431
A9C65325		Reflex iC60H Ti24 3P C25A	5,5	2112432
A9C65340		Reflex iC60H Ti24 3P C40A	5,5	-
A9C65410		Reflex iC60H Ti24 4P C10A	6,5	-
A9C65416		Reflex iC60H Ti24 4P C16A	6,5	-
A9C65425		Reflex iC60H Ti24 4P C25A	6,5	-
A9C65440		Reflex iC60H Ti24 4P C40A	6,5	-
Tillbehör				
 PB106245	A9C18195	Spänningsadapter iMDU 24/48 V AC/DC	0,5	-

Dvärgbrytare avsedd för likspänningskretsar

Användningsområden:

- inom industri och automation, t ex för spårbundna transporter, nödbelysning osv.

	Art. Nr	Beskrivning	Modulbredd	E-nummer
Dvärgbrytare				
Acti9				
Dvärgbrytarna skyddar mot överström och kortslutning.				
Tekniska data:				
Märkspänning: 1P 250V, 2P 500V				
Märkström : 0,5 – 63A				
Brytförmåga Icu:				
1P: 20kA vid 110V DC, 10kA vid 220V DC, 6kA vid 250V DC				
2P: 20kA vid 220V DC, 10kA vid 440V DC, 6kA vid 500V DC				
Ics: 75%				
Standard: IEC 60947-2, EN 60947-2				
Utlösningsskarakteristik: elektromagnetisk				
- C-kurva mellan 6,8 och 10,2 x In				
Anslutningar: tunnelanslutningar för flexibel kabel max:				
- 16 mm ² för märkströmmar t.o.m. 25A				
- 25 mm ² för märkströmmar 32-63A.				
Elektriska tillbehör: A9N26924, A9N26927, A9N26929				
C-kurva	A9N61500	Dvärgbrytare C60H DC 1P C 0,5A	1	-
	A9N61501	Dvärgbrytare C60H DC 1P C1A	1	2112580
	A9N61502	Dvärgbrytare C60H DC 1P C2A	1	2112581
	A9N61503	Dvärgbrytare C60H DC 1P C3A	1	2112582
	A9N61504	Dvärgbrytare C60H DC 1P C4A	1	2112583
	A9N61505	Dvärgbrytare C60H DC 1P C5A	1	-
	A9N61506	Dvärgbrytare C60H DC 1P C6A	1	2112584
	A9N61508	Dvärgbrytare C60H DC 1P C10A	1	2112609
	A9N61509	Dvärgbrytare C60H DC 1P C13A	1	2112610
	A9N61510	Dvärgbrytare C60H DC 1P C15A	1	-
	A9N61511	Dvärgbrytare C60H DC 1P C16A	1	2112611
	A9N61512	Dvärgbrytare C60H DC 1P C20A	1	2112641
	A9N61513	Dvärgbrytare C60H DC 1P C25A	1	2112642
	A9N61514	Dvärgbrytare C60H DC 1P C30A	1	-
	A9N61515	Dvärgbrytare C60H DC 1P C32A	1	-
	A9N61517	Dvärgbrytare C60H DC 1P C40A	1	-
	A9N61518	Dvärgbrytare C60H DC 1P C50A	1	-
	A9N61519	Dvärgbrytare C60H DC 1P C63A	1	-
	A9N61520	Dvärgbrytare C60H DC 2P C0,5A	2	-
	A9N61521	Dvärgbrytare C60H DC 2P C1A	2	2112612
	A9N61522	Dvärgbrytare C60H DC 2P C2A	2	2112613
	A9N61523	Dvärgbrytare C60H DC 2P C3A	2	2112614
	A9N61524	Dvärgbrytare C60H DC 2P C4A	2	2112615
	A9N61525	Dvärgbrytare C60H DC 2P C5A	2	-
	A9N61526	Dvärgbrytare C60H DC 2P C6A	2	2112616
	A9N61528	Dvärgbrytare C60H DC 2P C10A	2	2112617
	A9N61529	Dvärgbrytare C60H DC 2P C13A	2	2112618
	A9N61530	Dvärgbrytare C60H DC 2P C15A	2	-
	A9N61531	Dvärgbrytare C60H DC 2P C16A	2	2112619
	A9N61532	Dvärgbrytare C60H DC 2P C20A	2	-
	A9N61533	Dvärgbrytare C60H DC 2P C25A	2	-
	A9N61534	Dvärgbrytare C60H DC 2P C30A	2	-
	A9N61535	Dvärgbrytare C60H DC 2P C32A	2	-
	A9N61537	Dvärgbrytare C60H DC 2P C40A	2	-
	A9N61538	Dvärgbrytare C60H DC 2P C50A	2	-
	A9N61539	Dvärgbrytare C60H DC 2P C63A	2	-

PB107193



PB107194







	Art. Nr	Beskrivning	Modulbredd	E-nummer
Dvärgbrytare				
C60PV-DC				
<p>C60PV-DC är en likströmsbrytare avsedd för solcellsinstallationer. Den är utformad för att skydda kablarna som finns mellan varje sträng av solcellsmoduler och växelriktaren mot överbelastning och kortslutning. I kombination med en brytare C60NA-DC samt SW60-DC installeras C60PV-DC i slutet av varje sträng. En felström kan flyta i motsatt riktning mot driftströmmen och C60PV-DC kan detektera och skydda mot all dubbelriktad ström. För komplett info om installation av solcellspaneler, se katalog EDCED112005EN.</p> <p>Tekniska data: Märkspänning: 2P 800V. Märkström: 1-25A. Brytförmåga Icu: 2P: 1,5kA vid 800V DC. Ics: 100% Standard: IEC / EN 60947-2. Utlösningsskarakteristik: elektromagnetisk 1-5A 8,5 x In ± 20%, motsvarar C-karakteristik 8-25A 5,7 x In ± 20%, motsvarar B-karakteristik Anslutningar: tunnelanslutningar för flexibel kabel max 16 mm² Elektriska och mekaniska tillbehör: A9Nxxxx se sidan 29.</p>				
PB108403	A9N61656	Dvärgbrytare C60PV-DC 2P 5A 800V	4	-
	A9N61657	Dvärgbrytare C60PV-DC 2P 8A 800V	4	-
	A9N61650	Dvärgbrytare C60PV-DC 2P 10A 800V	4	-
	A9N61658	Dvärgbrytare C60PV-DC 2P 13A 800V	4	-
	A9N61659	Dvärgbrytare C60PV-DC 2P 15A 800V	4	-
	A9N61651	Dvärgbrytare C60PV-DC 2P 16A 800V	4	-
	A9N61652	Dvärgbrytare C60PV-DC 2P 20A 800V	4	-
	A9N61660	Dvärgbrytare C60PV-DC 2P 25A 800V	4	-
	Huvudbrytare			
C60NA-DC och SW60-DC				
<p>Tekniska data: Märkström: 50A Standard: IEC / EN 60947-3 Max driftspänning A9N61690: 20A: 1000V DC 32A: 800V DC 50A: 700V DC Max driftspänning A9N61699: 50A: 1000V DC Anslutningar: tunnelanslutningar för flexibel kabel max 16 mm²</p>				
PB108404	A9N61690	Huvudbrytare C60NA-DC 2P 20A 1000V DC	4	-
	A9N61699	Huvudbrytare SW60-DC 2P 50A 1000V DC	4	-
PB108406				
Överspänningsskydd				
iPRD 40r				
<p>iPRD PV-DC är ett överspänningsskydd typ 2 designat för att skydda mot överspänningar vid DC-ingången mellan växelriktaren och solcellspanelerna på grund av ett blixtnedslag. Skyddet är försett med signalkontakt vid förbrukat skydd och har utbytbara patroner av plug-in typ.</p> <p>Tekniska data: Märkspänning U_c: 800 samt 1000V DC Restspänning U_p: 3 och 3,9kV</p>				
PB110283	A9L40271	Överspänningsskydd iPRD 40r PV-DC 800V DC 2P	3	-
	A9L40281	Överspänningsskydd iPRD 40r PV-DC 1000V DC 2P	3	-
PB110285	A9L40172	Utbytespatron för iPRD 40r PV-DV 800V DC	1	-
	A9L40182	Utbytespatron för iPRD 40r PC-DC 1000V DC	1	-

Dvärgbrytare för installation

Användningsområde:



För skydd av strömkretsar mot överbelastning och kortslutning i industriinstallationer.

	Art. Nr	Beskrivning	Modulbredd	E-nummer	
Dvärgbrytare					
Acti9					
Tekniska data:					
Märkspänning: 230/400V AC vid 50° C					
Märkström: 63 till 125A					
Max. driftspänning: 440V AC					
Brytförmåga:					
enl EN 60898 vid märkspänning C120N: 10kA,					
enl EN 60947-2 Icu 10kA, Ics 75%					
Utlösningsskarakteristik: elektromagnetisk					
- B-kurva mellan 3 och 5 x In					
- C-kurva mellan 5 och 10 x In					
- D-kurva mellan 10 och 14 x In					
Anslutningar: tunnelanslutningar för:					
-1,5 till 35 mm ² flexibel kabel					
-1 till 50 mm ² enledarkabel.					
Elektriska tillbehör: A9N26924, A9N26927, A9N26929					
PB107914		A9N18340	Dvärgbrytare C120N 1P B63A	1,5	-
		A9N18341	Dvärgbrytare C120N 1P B80A	1,5	-
		A9N18342	Dvärgbrytare C120N 1P B100A	1,5	-
		A9N18343	Dvärgbrytare C120N 1P B125A	1,5	-
		A9N18344	Dvärgbrytare C120N 2P B63A	3	-
		A9N18345	Dvärgbrytare C120N 2P B80A	3	-
		A9N18346	Dvärgbrytare C120N 2P B100A	3	-
		A9N18347	Dvärgbrytare C120N 2P B125A	3	-
PB107920		A9N18348	Dvärgbrytare C120N 3P B63A	4,5	-
		A9N18349	Dvärgbrytare C120N 3P B80A	4,5	-
		A9N18350	Dvärgbrytare C120N 3P B100A	4,5	-
		A9N18351	Dvärgbrytare C120N 3P B125A	4,5	-
		A9N18352	Dvärgbrytare C120N 4P B63A	6	-
		A9N18353	Dvärgbrytare C120N 4P B80A	6	-
		A9N18354	Dvärgbrytare C120N 4P B100A	6	-
		A9N18355	Dvärgbrytare C120N 4P B125A	6	-
PB107917		A9N18356	Dvärgbrytare C120N 1P C63A	1,5	-
		A9N18357	Dvärgbrytare C120N 1P C80A	1,5	-
		A9N18358	Dvärgbrytare C120N 1P C100A	1,5	-
		A9N18359	Dvärgbrytare C120N 1P C125A	1,5	2113784
		A9N18360	Dvärgbrytare C120N 2P C63A	3	-
		A9N18361	Dvärgbrytare C120N 2P C80A	3	-
		A9N18362	Dvärgbrytare C120N 2P C100A	3	-
		A9N18363	Dvärgbrytare C120N 2P C125A	3	-
		A9N18364	Dvärgbrytare C120N 3P C63A	4,5	2112401
		A9N18365	Dvärgbrytare C120N 3P C80A	4,5	2112403
PB107923		A9N18367	Dvärgbrytare C120N 3P C100A	4,5	2112404
		A9N18369	Dvärgbrytare C120N 3P C125A	4,5	2112405
		A9N18371	Dvärgbrytare C120N 4P C63A	6	-
		A9N18372	Dvärgbrytare C120N 4P C80A	6	-
		A9N18374	Dvärgbrytare C120N 4P C100A	6	-
		A9N18376	Dvärgbrytare C120N 4P C125A	6	2112648

Dvärgbrytare för installation

Användningsområde:

För skydd av strömkretsar mot överbelastning och kortslutning i industriinstallationer.

	Art. Nr	Beskrivning	Modulbredd	E-nummer	
Dvärgbrytare					
Acti9					
PB107914 	D-kurva	A9N18379	Dvärgbrytare C120N 1P D80A	1,5	-
		A9N18381	Dvärgbrytare C120N 1P D125A	1,5	-
		A9N18382	Dvärgbrytare C120N 2P D63A	3	-
		A9N18383	Dvärgbrytare C120N 2P D80A	3	-
		A9N18384	Dvärgbrytare C120N 2P D100A	3	-
		A9N18385	Dvärgbrytare C120N 2P D125A	3	-
PB107920 		A9N18386	Dvärgbrytare C120N 3P D63A	4,5	-
		A9N18387	Dvärgbrytare C120N 3P D80A	4,5	-
		A9N18388	Dvärgbrytare C120N 3P D100A	4,5	-
		A9N18389	Dvärgbrytare C120N 3P D125A	4,5	-
		A9N18390	Dvärgbrytare C120N 4P D63A	6	-
		A9N18391	Dvärgbrytare C120N 4P D80A	6	-
		A9N18392	Dvärgbrytare C120N 4P D100A	6	-
	A9N18393	Dvärgbrytare C120N 4P D125A	6	-	



Vill du prenumerera på vårt nyhetsbrev och få de senaste nyheterna en gång i månaden via e-post?





Anmäl dig då på vår hemsida:

www.se.com/se/nyhetsbrev

Dvärgbrytare för installation

Användningsområde:

För skydd av strömkretsar mot överbelastning och kortslutning i industriinstallationer där högre brytförmåga krävs.



	Art. Nr	Beskrivning	Modulbredd	E-nummer		
Dvärgbrytare						
Acti9						
Tekniska data:						
Märkspänning: 230/400V AC vid 50°						
Märkström: 63 till 125A						
Max. driftspänning: 440V AC						
Brytförmåga:						
enl EN 60898 vid märkspänning C120H: 15kA,						
enl EN 60947-2 Ics 15kA, Ics 50%						
Utlösningsskarakteristik: elektromagnetisk						
- B-kurva mellan 3 och 5 x I _n						
- C-kurva mellan 5 och 10 x I _n						
- D-kurva mellan 10 och 14 x I _n						
Anslutningar: tunnelanslutningar för:						
- 1,5 till 35 mm ² flexibel kabel						
- 1 till 50 mm ² enledarkabel.						
Elektriska tillbehör: A9N26924, A9N26927, A9N26929						
PB107913		B-kurva	A9N18401 Dvärgbrytare C120H 1P B63A	1,5	-	
		A9N18402 Dvärgbrytare C120H 1P B80A	1,5	-		
		A9N18403 Dvärgbrytare C120H 1P B100A	1,5	-		
		A9N18404 Dvärgbrytare C120H 1P B125A	1,5	-		
		A9N18412 Dvärgbrytare C120H 2P B63A	3	-		
		A9N18413 Dvärgbrytare C120H 2P B80A	3	-		
		A9N18414 Dvärgbrytare C120H 2P B100A	3	-		
		A9N18415 Dvärgbrytare C120H 2P B125AB	3	-		
		PB107919		A9N18423 Dvärgbrytare C120H 3P B63A	4,5	-
				A9N18424 Dvärgbrytare C120H 3P B80A	4,5	-
A9N18425 Dvärgbrytare C120H 3P B100A	4,5			-		
A9N18426 Dvärgbrytare C120H 3P B125A	4,5			-		
A9N18434 Dvärgbrytare C120H 4P B63A	6			-		
A9N18435 Dvärgbrytare C120H 4P B80A	6			-		
A9N18436 Dvärgbrytare C120H 4P B100A	6			-		
A9N18437 Dvärgbrytare C120H 4P B125A	6			-		
PB107916		C-kurva	A9N18445 Dvärgbrytare C120H 1P C63A	1,5	-	
		A9N18446 Dvärgbrytare C120H 1P C80A	1,5	-		
		A9N18447 Dvärgbrytare C120H 1P C100A	1,5	-		
		A9N18448 Dvärgbrytare C120H 1P C125A	1,5	-		
		A9N18456 Dvärgbrytare C120H 2P C63A	3	-		
		A9N18457 Dvärgbrytare C120H 2P C80A	3	-		
		A9N18458 Dvärgbrytare C120H 2P C100A	3	-		
		A9N18459 Dvärgbrytare C120H 2P C125A	3	-		
		PB107922		A9N18467 Dvärgbrytare C120H 3P C63A	4,5	-
				A9N18468 Dvärgbrytare C120H 3P C80A	4,5	-
A9N18469 Dvärgbrytare C120H 3P C100A	4,5			-		
A9N18470 Dvärgbrytare C120H 3P C125A	4,5			-		
A9N18478 Dvärgbrytare C120H 4P C63A	6			-		
A9N18479 Dvärgbrytare C120H 4P C80A	6			-		
A9N18480 Dvärgbrytare C120H 4P C100A	6			2113785		
A9N18481 Dvärgbrytare C120H 4P C125A	6			-		

Normapparater & Kapslingar **C120H Ik 15kA**

Dvärgbrytare för installation

Användningsområde:

För skydd av strömkretsar mot överbelastning och kortslutning i industriinstallationer där högre brytförmåga krävs.

	Art. Nr	Beskrivning	Modulbredd	E-nummer
Dvärgbrytare				
	Acti9			
D-kurva 	A9N18489	Dvärgbrytare C120H 1P D63A	1,5	-
	A9N18490	Dvärgbrytare C120H 1P D80A	1,5	-
	A9N18491	Dvärgbrytare C120H 1P D100A	1,5	-
	A9N18492	Dvärgbrytare C120H 1P D125A	1,5	-
	A9N18500	Dvärgbrytare C120H 2P D63A	3	-
	A9N18501	Dvärgbrytare C120H 2P D80A	3	-
	A9N18502	Dvärgbrytare C120H 2P D100A	3	-
	A9N18503	Dvärgbrytare C120H 2P D125A	3	-
	A9N18511	Dvärgbrytare C120H 3P D63A	4,5	-
	A9N18512	Dvärgbrytare C120H 3P D80A	4,5	-
	A9N18513	Dvärgbrytare C120H 3P D100A	4,5	-
	A9N18514	Dvärgbrytare C120H 3P D125A	4,5	-
	A9N18522	Dvärgbrytare C120H 4P D63A	6	-
	A9N18523	Dvärgbrytare C120H 4P D80A	6	-
	A9N18524	Dvärgbrytare C120H 4P D100A	6	-
	A9N18525	Dvärgbrytare C120H 4P D125A	6	-

PB107913

PB107919

Dvärgbrytare avsedd för 5-ledarsystem där man bryter bort både fas och nolledare. Apparaten finns i 1-fas utförande (1P+N) och 3-fas utförande (3P+N) med brytförmåga 6 och 10kA. Modulbredd 18 mm.

Art. Nr	Beskrivning	Modulbredd	E-nummer
---------	-------------	------------	----------

Dvärgbrytare

Acti9

iC40N kan förses med hjälpfunktioner för indikering (hjälp/signalkontakt) och fjärrutlösning (shunt/ underspänningsutlösare), samma tillbehör som till serien iC60 används. Då apparaten har två anslutningar med 9 mm mellanrum finns speciella fasskenor, se sidan 38.

Tekniska data:

Märkström: 2 till 40A vid 30°C

Märkspänning: 1P+N 230V AC, 3P+N 400V AC

Brytförmåga:

- enligt EN 60898: 6kA.

- enligt EN 60947-2: 10kA

Utlösningsskarakteristik: elektromagnetisk

- B-kurva: mellan 3 och 5 x I_n

- C-kurva: mellan 5 och 10 x I_n

- D-kurva: mellan 10 och 14 x I_n

Anslutningar: Tunnelanslutningar för kablar max: 10 mm².

Elektriska tillbehör: se sidan 30.

Fasskenor: se sidan 38.



PB119533

B-kurva



A9P44606	Dvärgbrytare iC40N 1P+N B6A	1	2113796
A9P44610	Dvärgbrytare iC40N 1P+N B10A	1	2113797
A9P44613	Dvärgbrytare iC40N 1P+N B13A	1	2113798
A9P44616	Dvärgbrytare iC40N 1P+N B16A	1	2113799
A9P44620	Dvärgbrytare iC40N 1P+N B20A	1	2113800
A9P44625	Dvärgbrytare iC40N 1P+N B25A	1	2113801
A9P44632	Dvärgbrytare iC40N 1P+N B32A	1	2113802
A9P44640	Dvärgbrytare iC40N 1P+N B40A	1	2113803

PB119533

C-kurva



A9P54602	Dvärgbrytare iC40N 1P+N C2A	1	2113804
A9P54604	Dvärgbrytare iC40N 1P+N C4A	1	2113805
A9P54606	Dvärgbrytare iC40N 1P+N C6A	1	2113806
A9P54610	Dvärgbrytare iC40N 1P+N C10A	1	2113807
A9P54613	Dvärgbrytare iC40N 1P+N C13A	1	2113808
A9P54616	Dvärgbrytare iC40N 1P+N C16A	1	2113809
A9P54620	Dvärgbrytare iC40N 1P+N C20A	1	2113810
A9P54625	Dvärgbrytare iC40N 1P+N C25A	1	2113811
A9P54632	Dvärgbrytare iC40N 1P+N C32A	1	2113812
A9P54640	Dvärgbrytare iC40N 1P+N C40A	1	2113813

PB119538

D-kurva



A9P54710	Dvärgbrytare iC40N 3P+N C10A	3	2113814
A9P54716	Dvärgbrytare iC40N 3P+N C16A	3	2113815
A9P54720	Dvärgbrytare iC40N 3P+N C20A	3	2113816
A9P54725	Dvärgbrytare iC40N 3P+N C25A	3	2113817
A9P54732	Dvärgbrytare iC40N 3P+N C32A	3	2113818
A9P64710	Dvärgbrytare iC40N 3P+N D10A	3	-
A9P64713	Dvärgbrytare iC40N 3P+N D13A	3	-
A9P64716	Dvärgbrytare iC40N 3P+N D16A	3	-
A9P64720	Dvärgbrytare iC40N 3P+N D20A	3	-
A9P64725	Dvärgbrytare iC40N 3P+N D25A	3	-
A9P64732	Dvärgbrytare iC40N 3P+N D32A	3	-
A9P64740	Dvärgbrytare iC40N 3P+N D40A	3	-



Elektriska och mekaniska tillbehör för dvärgbrytare iC40, iC60, personskyddsbrytare iCV40 och iC60, samt jordfelsbrytare iID.

Art. Nr	Beskrivning	Modulbredd	E-nummer
---------	-------------	------------	----------

Tillbehör dvärgbrytare, jordfelsbrytare, personskyddsbrytare

Acti9

Tillbehören finns både som mekaniska och elektriska. De mekaniska består av olika beröringsskydd, låsadapter, plug-in-sockel för synligt brytställe, vridhandtag samt mellanstycke för utfyllnad eller värmeavledning. De elektriska tillbehören finns för indikering respektive för att lösa ut dvärgbrytarna.

Hjälpkontakt OF indikerar huvudkontaktens status och följer de till- och frånmanövrar som görs med respektive apparat. Signalkontakt SD indikerar om dvärgbrytaren löst ut för elektriskt fel och reagerar inte då dvärgbrytaren slås till respektive från manuellt. Shuntutlösaren MX är en utlösningsspole som då den aktiveras med en puls, löser ut apparaten. Underspänningsutlösaren MN har konstant spänning och när spänningen faller löser apparaten ut. Samtliga elektriska tillbehör monteras på dvärgbrytarens vänstra sida. OF och SD samt kombinationen OF+OF/SD är 9 mm breda.

Utlösningsspolorna MX och MN har en modulbredd på 18 mm och monteras också på vänster sida. Man kan montera max följande kombinationer på en dvärgbrytare:

- 1 st utlösningsspole + 2 st indikeringsenheter
- 2 st utlösningsspolar + 1 st indikeringsenhet
- 3 st indikeringssspolar

Det finns 2 olika strömområden för hjälp samt signalkontakter:

0,1-6A används i de vanligaste fallen där inte extremt låga strömmar förekommer.

2-100mA används vid krävande applikationer med extremt låga strömmar som tex vid PLC-drift eller i fall där upp till 100 kontakter ligger i serie.

Hjälp och signalkontakter för 0,1A-6A:

A9A26904	Hjälpkontakt iOF 0,1-6A fasskenan över	0,5	2113849
A9A26907	Signalkontakt iSD 0,1-6A fasskenan över	0,5	2113850
A9A26909	Hjälp/signal kontakt iOF/SD+OF 0,1-6A	0,5	2113851
A9A26905	Hjälpkontakt iOF 0,1-6A fasskenan under	0,5	2113852
A9A26906	Signalkontakt iSD 0,1-6A fasskenan under	0,5	2113853

NYHET!

Hjälp och signalkontakter för låga strömmar mellan 2mA-100mA, tex PLC:

A9A26914	Hjälpkontakt iOF 2-100mA fasskenan över	0,5	2113860
A9A26917	Signalkontakt iSD 2-100mA fasskenan över	0,5	2113861
A9A26919	Hjälp/signal kontakt iSD+OF 2-100mA	0,5	2113862
A9A26915	Hjälpkontakt iOF 2-100mA fasskenan under	0,5	2113863
A9A26916	Signalkontakt iSD 2-100mA fasskena under	0,5	2113864
A9A26897	Hjälp-/signalkontakt iOF+SD24 Smartlink	0,5	2112437

NYHET!

Övriga tillbehör:

A9A26476	Shuntutlösare iMX 100-415VAC	1	2112440
A9A26477	Shuntutlösare iMX 48VAC	1	-
A9A26478	Shuntutlösare iMX 12-24VAC	1	2112681
A9A26946	Shuntutlösare iMX+OF 100-415VAC	1	2112630
A9A26947	Shuntutlösare iMX+OF 48VAC	1	-
A9A26948	Shuntutlösare iMX+OF 12-24VAC	1	2112631
A9A26959	Underspänningsutlösare iMN 115VAC	1	-
A9A26960	Underspänningsutlösare iMN 220-240VAC	1	2112441
A9A26961	Underspänningsutlösare iMN 48VAC	1	-
A9A26963	Underspänningsutlösare iMNs 220-240VAC	1	-
A9A26969	Underspänningsutlösare iMNx 220-240VAC	1	2112640
A9A26971	Underspänningsutlösare iMNx 380-415VAC	1	-
A9A27108	Underspänningsutlösare iMN 24V AC/DC	1	-
A9A26500	Översp. utlösare iMSU 230V	0,5	-
A9A27003	Plug-in-sockel för synl. brytställe iC60	1	2112443
A9A27062	Mellanstycke för iC60, iID, iCT, 5 st/fp	0,5	2112444
A9A26981	Ansl. skydd för iC60 iID, 20 st/fp (10 per sida)	-	-
A9A26982	Ansl. skydd för Vigi iC60, 12 st/fp	-	-
A9A26975	Beröringsskydd 18 mm iC60, 2 st/fp	-	-
A9A26976	Beröringsskydd 36 mm iC60, iID, 2 st/fp	-	-
A9A26970	Låsadapter för iC60, iID, 10 st/fp	-	2112541
A9A27005	Vridhandtag fast del + svart handtag iC60	-	-

A9A26897



PB107421



PB104481



Art. Nr	Beskrivning	Modulbredd	E-nummer
Tillbehör dvärgbrytare, jordfelsbrytare, personskyddsbrytare			
Acti9			
<p>Tillbehören finns både som mekaniska och elektriska. De mekaniska består av olika beröringsskydd, låsadapter, plug-in-sockel för synligt brytställe, vridhandtag samt mellanstycke för utfyllnad eller värmeavledning. De elektriska tillbehören finns för indikering respektive för att lösa ut dvärgbrytarna.</p> <p>Hjälpkontakt OF indikerar huvudkontaktens status och följer de till- och frånmanövrar som görs med respektive apparat. Signalkontakt SD indikerar om dvärgbrytaren löst ut för elektriskt fel och reagerar inte då dvärgbrytaren slås till respektive från manuellt. Shuntutlösaren MX är en utlösningsspole som då den aktiveras med en puls, löser ut apparaten. Underspänningsutlösaren MN har konstant spänning och när spänningen faller löser apparaten ut. Samtliga elektriska tillbehör monteras på dvärgbrytarens vänstra sida. OF och SD samt kombinationen OF+OF/SD är 9 mm breda.</p> <p>Utlösningsspolorna MX och MN har en modulbredd på 18 mm och monteras också på vänster sida. Man kan montera max följande kombinationer på en dvärgbrytare:</p> <ul style="list-style-type: none"> - 1 st utlösningsspole + 2 st indikeringsenheter - 2 st utlösningsspolar + 1 st indikeringsenhet - 3 st indikeringspolar <p>Det finns 2 olika strömområden för hjälp samt signalkontakter: 0,1-6A används i de vanligaste fallen där inte extremt låga strömmar förekommer. 2-100mA används vid krävande applikationer med extremt låga strömmar som tex vid PLC-drift eller i fall där upp till 100 kontakter ligger i serie.</p>			
Hjälp och signalkontakter för 0,1A-6A:			
A9N26904	Hjälpkontakt OF C120/C60H DC 0,1-6A	0,5	2113854
A9N26907	Signalkontakt SD C120/C60H DC 0,1-6A	0,5	2113855
A9N26909	Hjälp/signal OF+OF/SD C120/C60H 0,1-6A	0,5	2113856
Hjälp och signalkontakter för låga strömmar mellan 2mA-100mA, tex PLC:			
A9N26914	Hjälpkontakt OF C120/C60H DC 2-100mA	0,5	2113865
A9N26917	Signalkontakt SD C120/C60H DC 2-100mA	0,5	2113866
A9N26899	Hjälp/sign.kontakt OF+SD24 C120/C60H-DC	0,5	2112438
Övriga tillbehör:			
A9N26946	Shuntutlösare MX+OF 100-415VAC	1	2112649
A9N26947	Shuntutlösare MX+OF 48VAC	1	-
A9N26948	Shuntutlösare MX+OF 12-24VAC	1	2112682
A9N26959	Underspänningsutlösare iMN 115V AC	1	-
A9N26960	Underspänningsutlösare iMN 240V AC	1	-
A9N26961	Underspänningsutlösare iMN 48V AC/DC	1	-
A9N26963	Underspänningsutlösare fördröjd iMN240V AC	1	-
27145	Låsadapter för C120, 4 st/fp		-
26970	Låsadapter för C60H DC, 2 st/fp		2114610



NYHET!

NYHET!

Art. Nr	Beskrivning	Modulbredd	E-nummer
---------	-------------	------------	----------

Motordon RCA iC60**Acti9**

Motordon RCA iC60 används för att manövrera dvärgbrytare effektivt och säkert även på stora avstånd. RCA finns i två olika utföranden, med eller utan kommunikation. Den kan monteras på alla storlekar av iC60, även i kombination med andra elektriska tillbehör. På fronten finns möjlighet att välja mellan att återställa/ inte återställa vid utlöst dvärgbrytare. Manövrering kan ske både lokalt och centralt. Manöverspänningen är 230V AC och med tillbehör iMDU 24/48V AC/DC.

Tekniska data

Manöverspänning: 230V AC
 Min.tid för manöverorder: $\geq 200\text{mS}$
 Reaktionsid: $< 500\text{mS}$
 Egenförbrukning: $\leq 1\text{W}$
 Mekanisk hållfasthet (C-O): 10.000 cykler
 Omgivningstemperatur: $-25^{\circ}\text{C} - +60^{\circ}\text{C}$
 Anslutningsbar area:
 - Inkommande flexibel kabel 0,5 – 6 mm²
 - Utgående flexibel kabel 0,5 – 2,5 mm².

Konventionell manövrering

PB106250

**RCA**

A9C70112	Motordon RCA för iC60 1P-2P	3,5	2112445
A9C70114	Motordon RCA för iC60 3P-4P	3,5	2112447

Manövrering med Smartlink

PB106263

**RCA Ti24**

A9C70122	Motordon RCA Ti24 för iC60 1P-2P	3,5	2112449
A9C70124	Motordon RCA Ti24 för iC60 3P-4P	3,5	2112451

ARA

Automatisk återställning av dvärgbrytare och jordfelsbrytare vid elektriskt fel

Återställningsmodul ARA**ARA iC60, IID**

ARA är en återställningsmodul för dvärgbrytare upp t.o.m. 63A och jordfelsbrytare upp t.o.m. 100A, monteras på vänster sida.

Beroende på applikation och säkerhetskrav väljer man det program som passar bäst för ändamålet. Det finns fyra olika program för respektive typ, från ett återställningsförsök upp till fem stycken för dvärgbrytare och femton stycken för jordfelsbrytare. Första återställningsförsöket görs efter 60 sek. ARA har en integrerad hjälpkontakt OF samt en för indikering av permanent frånslag.

OBS: A9C70342 har endast ett program.

Tekniska data

Drift och manöverspänning: 230V AC
 Min. tid frånslagsorder: $\geq 200\text{mS}$
 Reaktionsid: $< 500\text{mS}$
 Elektrisk hållfasthet (C-O): 5000 cykler
 Drifttemp: -25°C till $+60^{\circ}\text{C}$
 Anslutningsbar area:
 - Inkommande flexibel kabel 0,5 – 6 mm²
 - Utgående flexibel kabel 0,5 – 2,5 mm².

PB106256



A9C70132	Automatisk återställning ARA iC60 1P-2P	3,5	2112453
A9C70134	Automatisk återställning ARA iC60 3P-4P	3,5	2112454
A9C70342	Automatisk återställning ARA för IID 1P-2P	3,5	2164935
A9C70344	Automatisk återställning ARA för IID 3P-4P	3,5	2165055

Tips vid installation av jordfelsbrytare

Om en jordfelsbrytare slår ifrån en hel anläggning kan olägenheter uppstå t ex med att värmesystem, kyl & frys och larm slutar att fungera i onödan. En jordfelsbrytare för personskydd löser ut vid mellan 15-30mA och eftersom det finns läckströmmar i alla elanläggningar bör hänsyn till detta tas redan vid planeringen.

Läckströmmarna ackumuleras och kommer ganska snart upp i 15mA, se tabell nedan. Det är därför en rekommendation att anläggningen förses med flera jordfelsbrytare och dessutom personskyddsbrytare för särskilt utsatta och viktiga laster som t ex värmepanna, kyl & frys samt vägguttag och belysning ute.



Produkt	Läckström i mA
Bastuaggregat	3-5
Diskmaskin	3-5
Elpanna	3-5
Elspis med tre plattor samt ugn	6-7
Element	0,75-1,5
Kyl, frys	1,5
Mikrovågsugn	5
Spisfläkt	3
Torktumlare, torkskåp	2-5
Tvättmaskin	3-5

Jordfelsbrytare finns i olika utföranden till olika användningsområden för att på bästa sätt skydda vid felströmmar till jord. Det viktiga är att den löser ut när det är befogat och att den inte gör det om det är obefogat. Det är därför viktigt att välja rätt jordfelsbrytare beroende på till vilken last den skall användas, se nedanstående bild för val av typ till olika laster.

Rätt jordfelsskydd för rätt miljö!

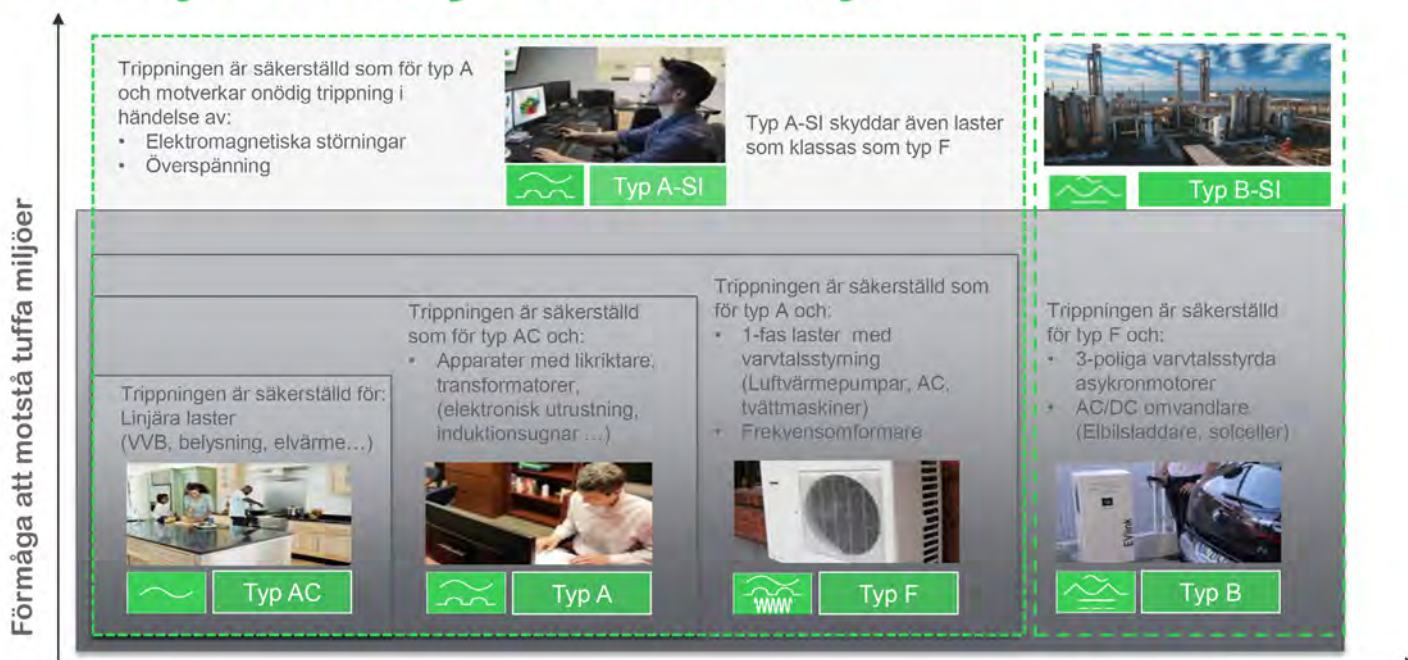

Dvärgbrytare anpassad för industri.

Användningsområde:

för skydd av strömkretsar mot överbelastning och kortslutning där hög brytförmåga erfordras.

	Art. Nr	Beskrivning	Modulbredd	E-nummer		
Dvärgbrytare industri						
Tekniska data:						
Märkström: 10-125A vid 40° C						
Märkspänning: 240/415V AC, max. driftspänning 500 V AC						
Brytförmåga: enl EN 60947-2, NG125N: 25kA vid 240/415V AC,						
Utlösningskaraktär: elektromagnetisk						
- B-kurva: mellan 3,2 och 4,8 x I _n						
- C-kurva: mellan 6,9 och 9,6 x I _n						
- D-kurva: mellan 9,6 och 14,4 x I _n						
Anslutningar:						
1,5 till 50 mm ² för 63A						
16 till 70 mm ² Cu kabel för 80 till 125A, dessa kan bytas ut mot anslutningar för Al eller kabelskor.						
PB103989_SE 	B-kurva	18663	Dvärgbrytare NG125N 3P B80A	4,5	-	
		18664	Dvärgbrytare NG125N 3P B100A	4,5	-	
		18665	Dvärgbrytare NG125N 3P B125A	4,5	-	
		18666	Dvärgbrytare NG125N 4P B80A	6	-	
		18667	Dvärgbrytare NG125N 4P B100A	6	-	
		18668	Dvärgbrytare NG125N 4P B125A	6	-	
	056915N_SE 	C-kurva	18610	Dvärgbrytare NG125N 1P C10A	1,5	2113720
		18611	Dvärgbrytare NG125N 1P C16A	1,5	2113721	
		18612	Dvärgbrytare NG125N 1P C20A	1,5	2113722	
		18613	Dvärgbrytare NG125N 1P C25A	1,5	2113723	
		18614	Dvärgbrytare NG125N 1P C32A	1,5	2113724	
		18615	Dvärgbrytare NG125N 1P C40A	1,5	2113725	
		18616	Dvärgbrytare NG125N 1P C50A	1,5	2113726	
		18617	Dvärgbrytare NG125N 1P C63A	1,5	2113727	
PB103987_SE 			18621	Dvärgbrytare NG125N 2P C10A	3	-
			18622	Dvärgbrytare NG125N 2P C16A	3	-
		18623	Dvärgbrytare NG125N 2P C20A	3	-	
		18624	Dvärgbrytare NG125N 2P C25A	3	-	
		18625	Dvärgbrytare NG125N 2P C32A	3	-	
		18626	Dvärgbrytare NG125N 2P C40A	3	-	
		18627	Dvärgbrytare NG125N 2P C50A	3	-	
		18628	Dvärgbrytare NG125N 2P C63A	3	-	
		18629	Dvärgbrytare NG125N 2P C80A	3	-	
	056904N_SE 		18632	Dvärgbrytare NG125N 3P C10A	4,5	2113729
			18633	Dvärgbrytare NG125N 3P C16A	4,5	2113730
		18634	Dvärgbrytare NG125N 3P C20A	4,5	2113731	
		18635	Dvärgbrytare NG125N 3P C25A	4,5	2113732	
		18636	Dvärgbrytare NG125N 3P C32A	4,5	2113733	
		18637	Dvärgbrytare NG125N 3P C40A	4,5	2113734	
		18638	Dvärgbrytare NG125N 3P C50A	4,5	2113735	
		18639	Dvärgbrytare NG125N 3P C63A	4,5	2113736	
		18640	Dvärgbrytare NG125N 3P C80A	4,5	2113737	
		18642	Dvärgbrytare NG125N 3P C100A	4,5	2113738	
		18644	Dvärgbrytare NG125N 3P C125A	4,5	2113739	

Dvärgbrytare anpassad för industri.

Användningsområde:

för skydd av strömkretsar mot överbelastning och kortslutning där hög brytförmåga erfordras.

Dvärgbrytare industri

PB103989_SE



Art. Nr	Beskrivning	Modulbredd	E-nummer
18649	Dvärgbrytare NG125N 4P C10A	6	-
18650	Dvärgbrytare NG125N 4P C16A	6	-
18651	Dvärgbrytare NG125N 4P C20A	6	-
18652	Dvärgbrytare NG125N 4P C25A	6	-
18653	Dvärgbrytare NG125N 4P C32A	6	-
18654	Dvärgbrytare NG125N 4P C40A	6	-
18655	Dvärgbrytare NG125N 4P C50A	6	-
18656	Dvärgbrytare NG125N 4P C63A	6	-
18658	Dvärgbrytare NG125N 4P C80A	6	-
18660	Dvärgbrytare NG125N 4P C100A	6	-
18662	Dvärgbrytare NG125N 4P C125A	6	2112398

056904N_SE



D-kurva

18669	Dvärgbrytare NG125N 3P D80A	4,5	-
18670	Dvärgbrytare NG125N 3P D100A	4,5	-
18671	Dvärgbrytare NG125N 3P D125A	4,5	-
18672	Dvärgbrytare NG125N 4P D80A	6	-
18673	Dvärgbrytare NG125N 4P D100A	6	-
18674	Dvärgbrytare NG125N 4P D125A	6	-

NG125L Ik 50kA

Dvärgbrytare anpassad för industri.

Användningsområde:

för skydd av strömkretsar mot överbelastning och kortslutning där hög brytförmåga erfordras.

Dvärgbrytare industri

Tekniska data:

Märkström: 10-80A 40° C

Märkspänning: 240/415V AC, max. driftspänning 500V AC

Brytförmåga: enl EN 60947-2, NG125L: 50kA vid 240/415V AC

Utlösningsskarakteristik: elektromagnetisk

- B-kurva: mellan 3,2 och 4,8 x I_n

- C-kurva: mellan 6,9 och 9,6 x I_n

- D-kurva: mellan 9,6 och 14,4 x I_n

Anslutningar:

1,5 till 50 mm² för 63 A

16 till 70 mm² Cu kabel för 80 till 125 A, dessa kan bytas ut mot anslutningar för Al eller kabelskor.

056915N_SE



B-kurva

18741	Dvärgbrytare NG125L 1P B10A	1,5	-
18742	Dvärgbrytare NG125L 1P B16A	1,5	-
18743	Dvärgbrytare NG125L 1P B20A	1,5	-
18744	Dvärgbrytare NG125L 1P B25A	1,5	-
18745	Dvärgbrytare NG125L 1P B32A	1,5	-
18746	Dvärgbrytare NG125L 1P B40A	1,5	-
18747	Dvärgbrytare NG125L 1P B50A	1,5	-
18748	Dvärgbrytare NG125L 1P B63A	1,5	-
18749	Dvärgbrytare NG125L 1P B80A	1,5	-

Dvärgbrytare anpassad för industri.

Användningsområde:

för skydd av strömkretsar mot överbelastning och kortslutning där hög brytförmåga erfordras.

	Art. Nr	Beskrivning	Modulbredd	E-nummer	
Dvärgbrytare industri					
PB103987_SE 	18750	Dvärgbrytare NG125L 2P B10A	3	-	
	18751	Dvärgbrytare NG125L 2P B16A	3	-	
	18752	Dvärgbrytare NG125L 2P B20A	3	-	
	18753	Dvärgbrytare NG125L 2P B25A	3	-	
	18754	Dvärgbrytare NG125L 2P B32A	3	-	
	18755	Dvärgbrytare NG125L 2P B40A	3	-	
	18756	Dvärgbrytare NG125L 2P B50A	3	-	
	18757	Dvärgbrytare NG125L 2P B63A	3	-	
	18758	Dvärgbrytare NG125L 2P B80A	3	-	
056904N_SE 	18759	Dvärgbrytare NG125L 3P B10A	4,5	-	
	18760	Dvärgbrytare NG125L 3P B16A	4,5	-	
	18761	Dvärgbrytare NG125L 3P B20A	4,5	-	
	18762	Dvärgbrytare NG125L 3P B25A	4,5	-	
	18763	Dvärgbrytare NG125L 3P B32A	4,5	-	
	18764	Dvärgbrytare NG125L 3P B40A	4,5	-	
	18765	Dvärgbrytare NG125L 3P B50A	4,5	-	
	18766	Dvärgbrytare NG125L 3P B63A	4,5	-	
	18767	Dvärgbrytare NG125L 3P B80A	4,5	-	
PB103989_SE 	18768	Dvärgbrytare NG125L 4P B10A	6	-	
	18769	Dvärgbrytare NG125L 4P B16A	6	-	
	18770	Dvärgbrytare NG125L 4P B20A	6	-	
	18771	Dvärgbrytare NG125L 4P B25A	6	-	
	18772	Dvärgbrytare NG125L 4P B32A	6	-	
	18773	Dvärgbrytare NG125L 4P B40A	6	-	
	18774	Dvärgbrytare NG125L 4P B50A	6	-	
	18775	Dvärgbrytare NG125L 4P B63A	6	-	
	18776	Dvärgbrytare NG125L 4P B80A	6	-	
056915N_SE 	C-kurva	18777	Dvärgbrytare NG125L 1P C10A	1,5	-
		18778	Dvärgbrytare NG125L 1P C16A	1,5	-
		18779	Dvärgbrytare NG125L 1P C20A	1,5	-
		18780	Dvärgbrytare NG125L 1P C25A	1,5	-
		18781	Dvärgbrytare NG125L 1P C32A	1,5	-
		18782	Dvärgbrytare NG125L 1P C40A	1,5	-
		18783	Dvärgbrytare NG125L 1P C50A	1,5	-
		18784	Dvärgbrytare NG125L 1P C63A	1,5	-
		18785	Dvärgbrytare NG125L 1P C80A	1,5	-
PB103987_SE 		18788	Dvärgbrytare NG125L 2P C10A	3	-
		18789	Dvärgbrytare NG125L 2P C16A	3	-
		18790	Dvärgbrytare NG125L 2P C20A	3	-
		18791	Dvärgbrytare NG125L 2P C25A	3	-
		18792	Dvärgbrytare NG125L 2P C32A	3	-
		18793	Dvärgbrytare NG125L 2P C40A	3	-
		18794	Dvärgbrytare NG125L 2P C50A	3	-
		18795	Dvärgbrytare NG125L 2P C63A	3	-
		18796	Dvärgbrytare NG125L 2P C80A	3	-

Dvärgbrytare anpassad för industri.

Användningsområde:

för skydd av strömkretsar mot överbelastning och kortslutning där hög brytförmåga erfordras.

	Art. Nr	Beskrivning	Modulbredd	E-nummer
Dvärgbrytare industri				
056904N_SE 	18799	Dvärgbrytare NG125L 3P C10A	4,5	-
	18800	Dvärgbrytare NG125L 3P C16A	4,5	-
	18801	Dvärgbrytare NG125L 3P C20A	4,5	-
	18802	Dvärgbrytare NG125L 3P C25A	4,5	-
	18803	Dvärgbrytare NG125L 3P C32A	4,5	-
	18804	Dvärgbrytare NG125L 3P C40A	4,5	-
	18805	Dvärgbrytare NG125L 3P C50A	4,5	-
	18806	Dvärgbrytare NG125L 3P C63A	4,5	2112575
	18807	Dvärgbrytare NG125L 3P C80A	4,5	-
	PB103989_SE 	18810	Dvärgbrytare NG125L 4P C10A	6
18811		Dvärgbrytare NG125L 4P C16A	6	-
18812		Dvärgbrytare NG125L 4P C20A	6	-
18813		Dvärgbrytare NG125L 4P C25A	6	-
18814		Dvärgbrytare NG125L 4P C32A	6	-
18815		Dvärgbrytare NG125L 4P C40A	6	-
18816		Dvärgbrytare NG125L 4P C50A	6	-
18817		Dvärgbrytare NG125L 4P C63A	6	2112576
18818		Dvärgbrytare NG125L 4P C80A	6	-
D-kurva 056915N_SE  PB103987_SE  056904N_SE 		18831	Dvärgbrytare NG125L 1P D16A	1,5
	18835	Dvärgbrytare NG125L 1P D40A	1,5	-
	18839	Dvärgbrytare NG125L 2P D10A	3	-
	18840	Dvärgbrytare NG125L 2P D16A	3	-
	18841	Dvärgbrytare NG125L 2P D20A	3	-
	18842	Dvärgbrytare NG125L 2P D25A	3	-
	18843	Dvärgbrytare NG125L 2P D32A	3	-
	18844	Dvärgbrytare NG125L 2P D40A	3	-
	18845	Dvärgbrytare NG125L 2P D50A	3	-
	18846	Dvärgbrytare NG125L 2P D63A	3	-
	18847	Dvärgbrytare NG125L 2P D80A	3	-
	18848	Dvärgbrytare NG125L 3P D10A	4,5	-
	18849	Dvärgbrytare NG125L 3P D16A	4,5	-
	18850	Dvärgbrytare NG125L 3P D20A	4,5	-
	18851	Dvärgbrytare NG125L 3P D25A	4,5	-
	18852	Dvärgbrytare NG125L 3P D32A	4,5	-
	18853	Dvärgbrytare NG125L 3P D40A	4,5	-
	18854	Dvärgbrytare NG125L 3P D50A	4,5	-
18855	Dvärgbrytare NG125L 3P D63A	4,5	-	
18856	Dvärgbrytare NG125L 3P D80A	4,5	-	

Dvärgbrytare anpassad för industri.

Användningsområde:

för skydd av strömkretsar mot överbelastning och kortslutning där hög brytförmåga erfordras.

	Art. Nr	Beskrivning	Modulbredd	E-nummer
Dvärgbrytare industri				
PB103989_SE 	18857	Dvärgbrytare NG125L 4P D10A	6	-
	18858	Dvärgbrytare NG125L 4P D16A	6	-
	18859	Dvärgbrytare NG125L 4P D20A	6	-
	18860	Dvärgbrytare NG125L 4P D25A	6	-
	18861	Dvärgbrytare NG125L 4P D32A	6	-
	18862	Dvärgbrytare NG125L 4P D40A	6	-
	18863	Dvärgbrytare NG125L 4P D50A	6	-
	18864	Dvärgbrytare NG125L 4P D63A	6	-
	18865	Dvärgbrytare NG125L 4P D80A	6	-

Tillbehör NG 125

Det finns ett stort sortiment av tillbehörsprodukter anpassat för industriapplikationer. Olika typer av anslutningar (både för koppar och aluminium), beröringsskydd, vridhandtag med förlängd axel, samt elektriska tillbehör för både indikering resp. för att lösa ut dvärgbrytarna.

Hjälpkontakt OF+OF indikerar huvudkontaktens status och följer de till- och frånmanövrar som görs med dvärgbrytaren.

Kombination hjälp/signalkontakt OF+SD som både visar kontaktstatus och indikerar om dvärgbrytaren löst ut för elektriskt fel och reagerar inte då dvärgbrytaren slås till resp. från.

Shuntutlösaren MX är en utlösningsspole som då den aktiveras med en puls löser ut dvärgbrytaren.

Underspanningsutlösaren MN har konstant spänning som när den faller löser ut dvärgbrytaren.

Samtliga elektriska tillbehör monteras på dvärgbrytarens vänstra sida.

OF+OF och SD+OF samt kombinationen OF+OF eller OF+SD är 9mm breda.

Utlösningsspolarna MX och MN har en modulbredd på 18 mm och monteras också på vänster sida.

Man kan montera max följande kombinationer på en dvärgbrytare:

2 st OF+OF eller 2 st OF+SD och en MX eller MN

B219003 	19071	OF+OF hjälpkontakt 220/240V AC 6A	0,5	2114614
	19072	OF+SD hjälp-/signalkontakt 220/240V 6A	0,5	2114616
	19064	MX+OF 230/415V AC, 110/130V DC	1	2114632
	19065	MX+OF 48/130V AC, 48V DC	1	-
	19066	MX+OF 24V AC, 24V DC	1	-
	19069	MN undersp.utlös. 48V AC	1	-
	19067	MN undersp.utlös. 220/240V AC	1	-
	19070	MN undersp.utlös. 48V DC	2	-
	19080	Beröringsskydd 1P NG125		-
	19081	Beröringsskydd 2P NG125		-
	19082	Beröringsskydd 3P NG125		-
	19083	Beröringsskydd 4P NG125		-
	19084	Anslutningsskydd 1P NG125		-
	19085	Anslutningsskydd 2P NG125		-
	19086	Anslutningsskydd 3P NG125		-
	19087	Anslutningsskydd 4P NG125		-
	19088	Vridhandtag NG125 svart		2114700
	19090	Låsadapter NG125, förpackning om 4st		-
	19094	Kabelskor 70mm NG125 80-125A		-
	19095	Kabelanslutning ALU. 70mm NG125 80-125		-
19091	Isol.förd.plint, förpackning om 4st		-	
19093	Skruv/mutter, förpackn. om 4st inkl. isol.skiva		-	

Används för att underlätta sammankopplingen av dvärgbrytarna på inkommandesidan. Samtliga fasskenor är av s.k. pinntyp.

	Art. Nr	Beskrivning	E-nummer
Fasskenor			
<p>Dvärgbrytarna iC60N och iC60H är försedda med dubbel anslutningsklämma, inkopplingsklämma behövs normalt inte. PÅ iC60L och iC60H DC ansluts mjukledare och fasskena i samma anslutning. Normalt behövs inte heller här någon speciell inkopplingsklämma. Dvärgbrytare med integrerad nolla (iC40) och personskyddsbrytare (iCV40) har en tätare poldelning (9 mm) än standarddvärgbrytarna, därför används speciella skenor för dem. De är av 1-fas och 3-fas typ och finns i längderna 12, 24 och 48 moduler. För dvärgbrytare med 18 mm mellan anslutningarna finns standardlängderna 12 respektive 24 moduler samt 1 meter, i 1 - 4 pol utförande med area 10 mm². Till dvärgbrytare med hjälp- eller signalkontakt finns speciella skenor enligt följande: 1 och 2 pol + hj, 3 pol för 1 pol med hj och för 3 pol med hj samt för 3 pol+N med hj, samtliga har längd 1 meter. Som tillbehör till skenorna finns anslutningar, anslutningsskydd och ändskydd.</p> <p>Märkström: Med mittmatning 80A. Med dubbel matning 100A. Se dokument CA908048E och CA907026E för mer teknisk information och valguide.</p>			
	A9XPH112	Fasskena 1-pol 10 mm ² 12 mod	2112433
	A9XPH124	Fasskena 1-pol 10 mm ² 24 mod	2112434
	A9XPH157	Fasskena 1-pol 10 mm ² 57 mod	2112542
	14811	Fasskena 1-pol 16 mm ² 16 mod NG125	2114672
A9XPH112	A9XPH212	Fasskena 2-pol 10 mm ² 12 mod	2112543
	A9XPH224	Fasskena 2-pol 10 mm ² 24 mod	2112544
	A9XPH257	Fasskena 2-pol 10 mm ² 57 mod	2112545
	14812	Fasskena 2-pol 16 mm ² 16 mod NG125	-
	A9XPH306	Fasskena 3-pol 10 mm ² 6 mod	2114706
	A9XPH309	Fasskena 3-pol 10 mm ² 9 mod	2114707
	A9XPH312	Fasskena 3-pol 10 mm ² 12 mod	2112546
	A9XPH324	Fasskena 3-pol 10 mm ² 24 mod	2112547
	A9XPH357	Fasskena 3-pol 10 mm ² 57 mod	2112548
A9XPH306	A9XPH557	Fasskena 3-pol+N 10 mm ² 57 mod	-
	14813	Fasskena 3-pol 16 mm ² 16 mod NG125	2114674
	A9XPH412	Fasskena 4-pol 10 mm ² 12 mod	2112549
	A9XPH424	Fasskena 4-pol 10 mm ² 24 mod	2112560
	A9XPH457	Fasskena 4-pol 10 mm ² 57 mod	2112561
	14814	Fasskena 4-pol 16 mm ² 16 mod NG125	-
A9XPH412	Fasskenor med plats för hjälpkontakter.		
	A9XAH157	Fasskena 1-pol 10 mm ² 57 mod 9 mm-L1-9 mm-L1 osv.	2112562
	A9XAH257	Fasskena 2-pol 10 mm ² 57 mod 9 mm-L1-L2-9 mm-L1-L2 osv.	2112563
	A9XAH357	Fasskena 3-pol 10 mm ² 57 mod 9 mm-L1-L2-L3-9 mm-L1-L2-L3 osv.	2112564
	A9XAH457	Fasskena 4-pol 10 mm ² 57 mod 9 mm-N-L1-L2-L3 osv.	2112565
	A9XAH657	Fasskena 3-pol 10 mm ² 57 mod 9 mm-L1-9 mm-L2-9 mm-L3 osv.	2112566
	A9XAH557	Fasskena 4-pol 10 mm ² 57 mod 9 mm-N-L1-9 mm-N-L2-9 mm-N-L3 osv.	2112567
A9XPH357	Fasskena med integrerad neutralledare för iC40, iCV40 och AFDD. Extra ändskydd samt 3 st beröringsskydd ingår.		
STENGER_ODA3	A9XPC612	Fasskena iC40, iCV40 och AFDD 1P+N 12 moduler	2113819
	A9XPC624	Fasskena iC40, iCV40 och AFDD 1P+N 24 moduler	2113820
	A9XPC648	Fasskena iC40, iCV40 och AFDD 1P+N 48 moduler	2113821
	A9XPC712	Fasskena iC40, iCV40 och AFDD 3P+N 12 moduler	2113822
	A9XPC724	Fasskena iC40, iCV40 och AFDD 3P+N 24 moduler	2113823
A9XPC712	A9XPC748	Fasskena iC40, iCV40 och AFDD 3P+N 48 moduler	2113824
	Fasskena med integrerad neutralledare och plats för hjälpkontakter.		
	A9XPA648	Fasskena iC40 2-pol (1P+N) 48 moduler 9mm+N+L	2113874
	A9XPA748	Fasskena iC40 4-pol (1P+N) 48 moduler 9mm+N+L1, 9mm-N-L2, 9mm-N-L3 osv.	2113875
A9XPA648	A9XPV748	Fasskena iCV40 och AFDD 4-pol (1P+N) 48 moduler 9mm-N-L1-18mm, 9mm-N-L2-18mm, 9mm-N-L3-18mm osv.	-

Som tillbehör till fasskenorna finns ändskydd, anslutningsskydd och anslutningar för flertrådig kabel upp till 25 mm²

Art. Nr	Beskrivning	E-nummer
Tillbehör fasskenor		
A9XPV3125	Vertikal flexibel treledare. Tillbehör bestående av 3 st flexibla 10 mm ² kablar med ändhylsor för vidarematning till raden över/ under. Längd 250 mm.	2112669
A9XPCM04	Isolerad anslutningsklämma f. dvärgbr. lång för fasskena, sats om 4 st	2112573
A9XPCD04	Isolerad anslutningsklämma f. dvärgbr. kort utan fasskena, sats om 4 st	2112574
A9XPE110	Ändskydd för 1-polig skena, sats om 10 st	2112568
A9XPE210	Ändskydd för 2-polig skena, sats om 10 st	2112569
A9XPE310	Ändskydd för 3-polig skena, sats om 10 st	2112570
A9XPE410	Ändskydd för 3-polig+N skena, sats om 10 st	2112571
A9X21094	Ändskydd för iC40, iCV40 och AFDD fasskena 1P+N, sats om 40 st	2113826
A9X21095	Ändskydd för iC40, iCV40 och AFDD fasskena 3P+N, sats om 40 st	2113827
A9XPT920	Anslutningsskydd, sats om 20 st	2112572
A9X21096	Anslutningsskydd för iC40, iCV40 och AFDD fasskena, sats om 12 st	2113825
Fördelningsblock		
LVS04040	Distribloc 4P 63A inkommande ovsidan	2113876
LVS04041	Distribloc 4P 63A inkommande underifrån	2113877
LVS04004	Multiclip 4P 80A 24 mod	-

A9XPV3125
PB110259
PB110258
PB110257
PB104499
PB104501



Distributionsblock LGY

IEC/EN 60947-7-1, IEC/EN 61439-1 & 2

Beskrivning

- Märkspänning 230/440V AC.
- 1- och 4-poliga fördelningsblock som kan monteras på DIN-skene eller på platta.
- Kompatibel med Prisma G och P, Pragma och Mini Pragma.
- Anslutningarna klarar både solida kablar samt mjukledare.

Fördelar

- Enkel och smidig fördelning av kraft internt i skåpet.
- Överskådlig och enkel fördelning för att undvika snedbelastning.
- Enkel kabelförläggning p g a hög tillgänglighet och åtkomlighet.
- Synlig förläggning och anslutning.
- Faserna är säkert åtskilda.

PB111244



Art. Nr	Beskrivning	Modulbredd	E-nummer
Fördelningsblock			
LGY			
LGY112510	Distributionsblock 1P 125A 10 anslutningar	1,5	2201039
LGY116013	Distributionsblock 1P 160A 13 anslutningar	2	2201040
LGY125014	Distributionsblock 1P 250A 14 anslutningar	2,5	2201041
LGY410028	Distributionsblock 4P 100A 4x7 anslutningar	4	2201042
LGY412548	Distributionsblock 4P 125A 4x12 anslutningar	7	2201043
LGY412560	Distributionsblock 4P 125A 4x15 anslutningar	10	2201044
LGY416048	Distributionsblock 4P 160A 4x12 anslutningar	9	2201045

PB111250
PB111251
PB111252
PB111243
PB111244
PB111246
PB111245

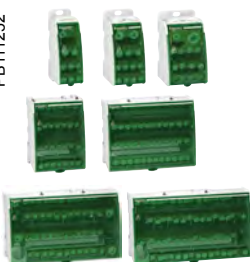

Teknisk information

Art. Nr	Mått (BxHxD)	Anslutningar	Angiven area avser mjukledare samt hylsor						
			1,5-10 mm ²	1,5-16 mm ²	4-25 mm ²	6-35 mm ²	1,5-35 mm ²	16-50 mm ²	25-95 mm ²
LGY112510	27x85x50,5	10	6	2		2			
LGY116013	36x85x50,5	13	8	3				2	
LGY125014	45x85x50,5	14	4	8			1		1
LGY410028	71x100x50,5	4x7	5	2					
LGY412548	126x100x50,5	4x12	4	7	1				
LGY412560	162x100x50,5	4x15	11		3	1			
LGY416048	174x100x50,5	4x12		8	3			1	

För kompletterande teknisk information se katalog LVCATM9OEM_EN.

Jordfelsbrytare iID är elektromagnetisk, fungerar utan yttre spänningskällor och är avsedd för fast montage på Din-skena i centraler.

Jordfelsbrytare iID

Jordfelsbrytarna finns både i momentant och selektivt utförande för klass A. I momentant utförande med märkfelström 10, 30, 100, 300, 500mA samt selektivt (märkt med **S**) 300mA.

A-klass finns i följande utföranden:

- standard

- Asi som är korttidsfördröjd 10mS och har förhöjd stötströmstålighet 3kA. De är även försedda med ett inre skydd som gör dem anpassade för fuktiga och aggressiva miljöer.

Samtliga typer kan förses med hjälpkontakt för att indikera att jordfelsbrytaren löst ut.

Tekniska data:

Norm: IEC/EN 61008-1

Märkspänning: 230/400V AC

Märkström 25 till 63A

Märkfelström: 10, 30, 100, 300, 500mA momentant och 300mA selektivt (**S**).

Till jordfelsbrytare iID 25-100A finns en återställningsmodul som monteras på vänster sida, se sid 27.

A-klass 25-63A

PB107413



Art. Nr	Beskrivning	Modulbredd	E-nummer
A9Z20216	Jordfelsbrytare iID 2P 16A 10mA A	2	-
A9Z20225	Jordfelsbrytare iID 2P 25A 10mA A	2	2164916
A9Z21225	Jordfelsbrytare iID 2P 25A 30mA A	2	2164925
A9Z24225	Jordfelsbrytare iID 2P 25A 300mA A	2	2164926
A9Z21240	Jordfelsbrytare iID 2P 40A 30mA A	2	2164928
A9Z24240	Jordfelsbrytare iID 2P 40A 300mA A	2	2164929
A9Z21263	Jordfelsbrytare iID 2P 63A 30mA A	2	2164930
A9Z24263	Jordfelsbrytare iID 2P 63A 300mA A	2	2164931

PB107414



A9Z21425	Jordfelsbrytare iID 4P 25A 30mA A	4	2164952
A9Z24425	Jordfelsbrytare iID 4P 25A 300mA A	4	2164954
A9Z21440	Jordfelsbrytare iID 4P 40A 30mA A	4	2164955
A9Z22440	Jordfelsbrytare iID 4P 40A 100mA A	4	2164956
A9Z24440	Jordfelsbrytare iID 4P 40A 300mA A	4	2164959
A9Z25440	Jordfelsbrytare iID 4P 40A 300mA S A	4	2164941
A9Z21463	Jordfelsbrytare iID 4P 63A 30mA A	4	2164970
A9Z22463	Jordfelsbrytare iID 4P 63A 100mA A	4	2164972
A9Z24463	Jordfelsbrytare iID 4P 63A 300mA A	4	2164974
A9Z25463	Jordfelsbrytare iID 4P 63A 300mA S A	4	2165245
A9Z26463	Jordfelsbrytare iID 4P 63A 500mA A	4	2165246

A-klass typ si 25-63A

PB107414



A9Z31225	Jordfelsbrytare iID 2P 25A 30mA Asi	2	2164934
A9Z31240	Jordfelsbrytare iID 2P 40A 30mA Asi	2	2164950
A9Z31263	Jordfelsbrytare iID 2P 63A 30mA Asi	2	2164951
A9Z31425	Jordfelsbrytare iID 4P 25A 30mA Asi	4	2164975
A9Z31440	Jordfelsbrytare iID 4P 40A 30mA Asi	4	2164976
A9Z31463	Jordfelsbrytare iID 4P 63A 30mA Asi	4	2164981
A9Z35463	Jordfelsbrytare iID 4P 63A 300mA S Asi	4	2165248

För tips och råd om dimensionering av anläggning med jordfelsbrytare samt personskyddsbrytare och val av olika typer, se sidan 32.

	Art. Nr	Beskrivning	Modulbredd	E-nummer
Jordfelsbrytare iID				

Jordfelsbrytarna finns både i momentant och selektivt utförande för klass A. I momentant utförande med märkfelström 30, 100, 300, 500mA samt selektivt (märkt med **[S]**) 300mA.

A-klass finns i följande utföranden:

- standard

- Asi som är korttidsfördröjd 10mS och har förhöjd stötströmstålighet 3kA. De är även försedda med ett inre skydd som gör dem anpassade för fuktiga och aggressiva miljöer.

Samtliga typer kan förses med hjälpkontakt för att indikera att jordfelsbrytaren löst ut.

Tekniska data:

Norm: IEC/EN 61008-1

Märkspänning: 230/400V AC

Märkström: 80 till 100A

Märkfelström: 30, 100, 300, 500mA momentant och 300mA selektivt (**[S]**)

Anslutningar: Märkström upp t.o.m 100A är försedda med dubbelanslutningar på bägge sidor

Anslutningsbar area. Flexibel kabel upp till max. 25mm².

Till jordfelsbrytare iID 25-100A finns en återställningsmodul som monteras på vänster sida, se sid 27.

A-klass 80-100A



A9Z24280	Jordfelsbrytare iID 2P 80A 300mA A	2	-
A9Z21291	Jordfelsbrytare iID 2P 100A 30mA A	2	-
A9Z24291	Jordfelsbrytare iID 2P 100A 300mA A	2	-
A9Z21480	Jordfelsbrytare iID 4P 80A 30mA A	4	2165022
A9Z22480	Jordfelsbrytare iID 4P 80A 100mA A	4	-
A9Z24480	Jordfelsbrytare iID 4P 80A 300mA A	4	-
A9Z25480	Jordfelsbrytare iID 4P 80A 300mA [S] A	4	-
A9Z21491	Jordfelsbrytare iID 4P 100A 30mA A	4	2165326
A9Z22491	Jordfelsbrytare iID 4P 100A 100mA A	4	-
A9Z24491	Jordfelsbrytare iID 4P 100A 300mA A	4	-
A9Z25491	Jordfelsbrytare iID 4P 100A 300mA [S] A	4	-

A-klass typ si 80-100A



A9Z31280	Jordfelsbrytare iID 2P 80A 30mA Asi	2	-
A9Z35280	Jordfelsbrytare iID 2P 80A 300mA Asi	2	-
A9Z31291	Jordfelsbrytare iID 2P 100A 30mA Asi	2	-
A9Z35291	Jordfelsbrytare iID 2P 100A 300mA Asi	2	-
A9Z35480	Jordfelsbrytare iID 4P 80A 300mA [S] Asi	4	-
A9Z32491	Jordfelsbrytare iID 4P 100A 100mA Asi	4	-

För tips och råd om dimensionering av anläggning med jordfelsbrytare samt personskydds brytare och val av olika typer, se sidan 32.

Jordfelsbrytare ID

Art. Nr	Beskrivning	Modulbredd	E-nummer
---------	-------------	------------	----------

Jordfelsbrytarna finns både i momentant och selektivt utförande för klass A. I momentant utförande med märkfelström 30, 300, 500mA samt selektivt (märkt med **[S]**) 300mA.
 A-klass finns i följande utföranden:
 - standard
 - Asi som är korttidsfördröjd 10mS och har förhöjd stötströmstålighet 3kA. De är även försedda med ett inre skydd som gör dem anpassade för fuktiga och aggressiva miljöer
 Samtliga typer kan förses med hjälpkontakt för att indikera att jordfelsbrytaren löst ut, se sidan 43.

Tekniska data:

Norm: IEC/EN 61008-1 IEC/EN 61008-2-1 IEC/EN 62423 VDE 0664
 Märkspänning: 400V AC
 Märkström: 125A
 Märkfelström: 30, 300, 500mA momentant och 300mA selektiv (**[S]**)
 Anslutningar: enkla tunnelanslutningar
 Anslutningsbar area: flexibel kabel upp till max. 35 mm².

NYHET!
 LANSERAS
 VÅREN 2024



A9R21492	Jordfelsbrytare 4P 125 30mA A	4	-
A9R24492	Jordfelsbrytare 4P 125A 300mA A	4	-
A9R25492	Jordfelsbrytare 4P 125A 300mA A Selektiv [S]	4	-
A9R26492	Jordfelsbrytare 4P 125A 500mA A	4	-
A9R31492	Jordfelsbrytare 4P 125A 30mA A-SI	4	-
A9R34492	Jordfelsbrytare 4P 125A 300mA A-SI	4	-

B-SI, B-EV

Jordfelsbrytare A9 iID

Jordfelsbrytarna i B-klass är avsedda för specialapplikationer såsom elbilsladdare, solceller, likriktare, batteriladdare och frekvensomformare. De reagerar och löser ut för felströmmar av både växel- och likspänningskaraktär. B-klass finns i 2- och 4-pol utförande, momentana och selektiva (märkt med **[S]**), med märkfelström 30, 300 och 500mA. De kan förses med hjälpkontakt för att indikera att jordfels brytaren löst ut. B-klass finns i följande utföranden:

B-SI som är korttidsfördröjd 10mS och har förhöjd stötströmstålighet 3kA. De är även försedda med ett inre skydd som gör dem anpassade för fuktiga och aggressiva miljöer.

B-EV betyder Electric Vehicle och är speciellt utvecklad för elbilsladdning. Om inte elbilsladdaren har inbyggt DC-skydd är det krav på att den skall skyddas med jordfelsbrytare typ B. Samtliga typer kan förses med hjälpkontakt för att indikera att jordfelsbrytaren löst ut.





Tekniska data:

Norm: IEC/EN 61008-2-1, IEC/EN 62423, IEC 61543, VDE 0664
 Märkspänning: 230/400V AC
 Märkström: 16-80A
 Stötströmstålighet: 3kA
 Anslutningsbar area: tunnelanslutningar för kabel upp till 25 mm².



B-SI	A9Z61225	Jordfelsbrytare A9 iID 2P 25A 30mA B-SI	4	2165212
	A9Z61240	Jordfelsbrytare A9 iID 2P 40A 30mA B-SI	4	2165214
	A9Z61263	Jordfelsbrytare A9 iID 2P 63A 30mA B-SI	4	2165224
	A9Z64225	Jordfelsbrytare A9 iID 2P 25A 300mA B-SI	4	2165240
	A9Z64240	Jordfelsbrytare A9 iID 2P 40A 300mA B-SI	4	2165241
	A9Z64263	Jordfelsbrytare A9 iID 2P 63A 300mA B-SI	4	2165242
	A9Z61425	Jordfelsbrytare A9 iID 4P 25A 30mA B-SI	4	2165204
	A9Z61440	Jordfelsbrytare A9 iID 4P 40A 30mA B-SI	4	2165208
	A9Z61463	Jordfelsbrytare A9 iID 4P 63A 30mA B-SI	4	2165210
	A9Z61480	Jordfelsbrytare A9 iID 4P 80A 30mA B-SI	4	2165211

För tips och råd om dimensionering av anläggning med jordfelsbrytare samt personskydds brytare och val av olika typer, se sidan 32.

	Art. Nr	Beskrivning	Modulbredd	E-nummer	
Jordfelsbrytare A9 iID					
 A9Z65480	B-SI	A9Z64425	Jordfelsbrytare A9 iID 4P 25A 300mA B-SI	4	2165230
		A9Z64440	Jordfelsbrytare A9 iID 4P 40A 300mA B-SI	4	2165231
		A9Z64463	Jordfelsbrytare A9 iID 4P 63A 300mA B-SI	4	2165232
		A9Z64480	Jordfelsbrytare A9 iID 4P 80A 300mA B-SI	4	2165233
		A9Z65440	Jordfelsbrytare A9 iID 4P40A 300mA  B-SI	4	2165234
		A9Z65463	Jordfelsbrytare A9 iID 4P63A 300mA  B-SI	4	2165235
		A9Z65480	Jordfelsbrytare A9 iID 4P80A 300mA  B-SI	4	2165236
		A9Z66440	Jordfelsbrytare A9 iID 4P 40A 500mA B-SI	4	2165237
		A9Z66463	Jordfelsbrytare A9 iID 4P 63A 500mA B-SI	4	2165238
		A9Z66480	Jordfelsbrytare A9 iID 4P 80A 500mA B-SI	4	2165239
 A9Z51216	B-EV	A9Z51216	Jordfelsbrytare A9 iID 2P 16A 30mA B EV	4	2165225
		A9Z51225	Jordfelsbrytare A9 iID 2P 25A 30mA B EV	4	2165226
		A9Z51240	Jordfelsbrytare A9 iID 2P 40A 30mA B EV	4	2165227
		A9Z51425	Jordfelsbrytare A9 iID 4P 25A 30mA B EV	4	2165340
		A9Z51440	Jordfelsbrytare A9 iID 4P 40A 30mA B EV	4	2165228
		A9Z51463	Jordfelsbrytare A9 iID 4P 63A 30mA B EV	4	2165229

B 125A

Jordfelsbrytare

NYHET!
LANSERAS
VÅREN 2024

Jordfelsbrytarna i B-klass är avsedda för specialapplikationer såsom likriktare, batteriladdare och frekvensomformare. De reagerar och löser ut för felströmmar av både växel- och likspänningskaraktär. B-klass finns i 4-pol utförande, momentana och selektiva (märkt med ), med märkfelström 30, 300 och 500mA. De kan förses med hjälpkontakt för att indikera att jordfelsbrytaren löst ut.

Tekniska data:

Norm: IEC/EN 61008-1 IEC/EN 61008-2-1 IEC/EN 62423 VDE 0664

Märkspänning: 400V AC

Märkström: 25 till 125A

Stötströmstålighet: 3kA

Anslutningsbar area: tunnelanslutningar för kabel upp till 35 mm².



A9R41492	Jordfelsbrytare 4P 125A 30mA B	4	-
A9R44492	Jordfelsbrytare 4P 125A 300mA B	4	-
A9R45492	Jordfelsbrytare 4P 125A 300mA B Selektiv 	4	-
A9R46492	Jordfelsbrytare 4P 125A 500mA B	4	-

För tips och råd om dimensionering av anläggning med jordfelsbrytare samt personskyddsbrytare och val av olika typer, se sidan 32.

Tillbehör jordfelsbrytare 125A, A, Asi samt B-typ

NYHET!
LANSERAS
VÅREN 2024

Hjälpkontakt OFsp, för 125AA, Asi och B-klass, har en växlande och en öppnande kontakt, monteras på jordfelsbrytarens vänstra sida. Anslutningar: 0,5 till 1,5 mm².
För övriga jordfelsbrytare, se sidan 29.



A9N16940	Hjälpkontakt OFSP för jordfelsbrytare 125A	0,5	-
16939	Beröringsskydd, Acti9 ID, för 4P jordfelsbrytare, 10 pack	4	2165096
27145	Låsadapter för hängglås, förpackning med 4 st	-	-

Exempel på användningsområden är industri, skolor, affärscentrum, kommersiella byggnader mm.

Jordfelsbrytare med självåterställning och självtest

Serien är speciellt lämpad för applikationer som är känsliga för driftavbrott, svåråtkomliga eller som är obemannade under längre perioder.

	Art. Nr	Beskrivning	Modulbredd	E-nummer
Jordfelsbrytare				
<p>Jordfelsbrytare i RED-serien finns i 2 och 4-poligt utförande och i olika varianter. RED Automatisk återställning vid jordfel. Vid jordfel görs 3 återställningsförsök, därefter måste återställning göras manuellt. REDs Automatisk återställning vid jordfel. Vid jordfel görs 3 återställningsförsök, därefter var 15:e minut. REDm Automatisk självtest varje månad. Ingen återställning vid jordfel som löst ut jordfelsbrytaren. REDtest Automatisk självtest varje månad. Vid jordfel görs 3 återställningsförsök, därefter var 15:e minut.</p> <p>Självtest: När självtestet görs sker en förbikoppling av kontakterna vilket gör att testet sker utan avbrott i huvudkretsen. Denna test görs regelbundet en gång i månaden. Jordfelsbrytarna är försedda med fjärrindikeringskontakt. (Ej RED samt 2P REDs).</p> <p>Återställningsfunktionen: Max. tid för en återstart: 2-pol 90 sekunder, 4-pol 10 sekunder. Max. antal återstarter efter varandra: 3 st RED gör max 3 återställningsförsök efter varandra. REDs och REDtest gör 3 återställningsförsök och därefter kontrollerar den var 15:e minut om jordfelet kvarstår. När jordfelet är avhjälp åtgärdar den i driftläge. REDm saknar funktion med automatisk återställning. Anslutningar: tunnelanslutning för kabel upp till 35 mm².</p> <p>Tekniska data: Märkspänning: 2P 230V AC, 4P 400V AC Märkström: RED 25-40A, 2P. REDs 25-40-63A, 2P och 4P. REDm 40A 4P. REDtest 25-40-63A 2P och 4P. Frekvens: 50Hz Stötströmställighet: 250A</p>				
A9CR4225	A9CR2225	Jordfelsbrytare RED 2P 25A 30mA A	3	2165250
	A9CR2240	Jordfelsbrytare RED 2P 40A 30mA A	3	2165251
	A9CR4225	Jordfelsbrytare REDs 2P 25A 30mA A	3	2165252
18280	A9CR4240	Jordfelsbrytare REDs 2P 40A 30mA A	3	2165253
	A9CR4263	Jordfelsbrytare REDs 2P 63A 30mA A	3	2165254
	18264	Jordfelsbrytare REDs 4P 25A 30mA A	7	2165166
	18265	Jordfelsbrytare REDs 4P 25A 300mA A	7	-
	18266	Jordfelsbrytare REDs 4P 40A 30mA A	7	2165167
	18267	Jordfelsbrytare REDs 4P 40A 300mA A	7	-
	18268	Jordfelsbrytare REDs 4P 63A 30mA A	7	2165168
A9CR6440	18269	Jordfelsbrytare REDs 4P 63A 300mA A	7	2165169
	A9CR8440	Jordfelsbrytare REDm 4P 40A 30mA A	7	2165338
	A9CR9440	Jordfelsbrytare REDm 4P 40A 300mA A	7	2165339
A9CR6440	18280	Jordfelsbrytare REDtest 2P 25A 30mA A	5	2165160
	18281	Jordfelsbrytare REDtest 2P 40A 30mA A	5	2165161
	A9CR6440	Jordfelsbrytare REDtest 4P 40A 30mA A	7	2165334
	A9CR6463	Jordfelsbrytare REDtest 4P 63A 30mA A	7	2165335
	A9CR7440	Jordfelsbrytare REDtest 4P 40A 300mA A	7	2165336
	A9CR7463	Jordfelsbrytare REDtest 4P 63A 300mA A	7	2165337

NYHET!

NYHET!

iCV40N och iCV40H

Avsedda att användas som skydd för 1- och 3-fasgrupper i normcentraler.



Art. Nr	Beskrivning	Modulbredd	E-nummer
---------	-------------	------------	----------

Personskyddsbrytare

iCV40N och iCV40H

iCV40 är en kombination av en dvärgbrytare och ett jordfelskydd, är av elektromekanisk typ och fungerar utan yttre spänningskällor. De finns i 1-fas och 3-fas i B- och C-kurva i A-klass samt i utförande Asi, dvs korttidsfördröjd med förhöjd stötströmstålighet och 6kA respektive 10kA brytförmåga.

iCV40 kan förses med hjälpfunktioner för indikering (hjälp-/signalkontakt) och fjärrutlösning (shunt/underspänningsutlösare), samma tillbehör som till iC60. Då apparaten har två anslutningar med 9 mm mellanrum finns speciella fasskenor för den här serien, se sidan 38.

Tekniska data:

Märkspänning: 1P+N 230V AC, 3P+N 400V AC.

Märkström: iCV40N 1P+N 6-40A, iCV40H 1P+N 6-32A, iCV40N 3P+N 10-40A.

Märkfelström: iCV40N 1P+N 30 och 300mA, iCV40N 3P+N 30mA, iCV40H 1P+N 30 och 300mA.

Brytförmåga: iCV40N 1P+N och 3P+N 6kA, iCV40H 1P+N och 3P+N 10kA.

Anslutningar: tunnelanslutningar upp till 10 mm². Tillbehör: Se sidan 30. Fasskenor: Se sidan 38.

iCV40N

1-pol+N 6kA

	Art. Nr	Beskrivning	Modulbredd	E-nummer
B-kurva	A9DG3606	Personskyddsbrytare iCV40N 1P+N B6A 30mA A	2	2165255
	A9DG3610	Personskyddsbrytare iCV40N 1P+N B10A 30mA A	2	2165256
	A9DG3613	Personskyddsbrytare iCV40N 1P+N B13A 30mA A	2	2165257
	A9DG3616	Personskyddsbrytare iCV40N 1P+N B16A 30mA A	2	2165258
C-kurva	A9DC3606	Personskyddsbrytare iCV40N 1P+N C6A 30mA A	2	2165259
	A9DC3610	Personskyddsbrytare iCV40N 1P+N C10A 30mA A	2	2165260
	A9DC3613	Personskyddsbrytare iCV40N 1P+N C13A 30mA A	2	2165261
	A9DC3616	Personskyddsbrytare iCV40N 1P+N C16A 30mA A	2	2165262
	A9DC3620	Personskyddsbrytare iCV40N 1P+N C20A 30mA A	2	2165263
	A9DC3625	Personskyddsbrytare iCV40N 1P+N C25A 30mA A	2	2165264
	A9DC3632	Personskyddsbrytare iCV40N 1P+N C32A 30mA A	2	2165265
	A9DC3640	Personskyddsbrytare iCV40N 1P+N C40A 30mA A	2	2165266
	A9DC7610	Personskyddsbrytare iCV40N 1P+N C10A 300mA A	2	2165267
	A9DC7613	Personskyddsbrytare iCV40N 1P+N C13A 300mA A	2	2165268
	A9DC7616	Personskyddsbrytare iCV40N 1P+N C16A 300mA A	2	2165269
	A9DF3606	Personskyddsbrytare iCV40N 1P+N C6A 30mA ASI	2	2165270
	A9DF3610	Personskyddsbrytare iCV40N 1P+N C10A 30mA ASI	2	2165271
	A9DF3613	Personskyddsbrytare iCV40N 1P+N C13A 30mA ASI	2	2165272
	A9DF3616	Personskyddsbrytare iCV40N 1P+N C16A 30mA ASI	2	2165273
	A9DF3620	Personskyddsbrytare iCV40N 1P+N C20A 30mA ASI	2	2165274
	A9DF3625	Personskyddsbrytare iCV40N 1P+N C25A 30mA ASI	2	2165275
	A9DF3632	Personskyddsbrytare iCV40N 1P+N C32A 30mA ASI	2	2165276
	A9DF3640	Personskyddsbrytare iCV40N 1P+N C40A 30mA ASI	2	2165277
	A9DF7606	Personskyddsbrytare iCV40N 1P+N C6A 300mA ASI	2	2165278
A9DF7610	Personskyddsbrytare iCV40N 1P+N C10A 300mA ASI	2	2165279	
A9DF7616	Personskyddsbrytare iCV40N 1P+N C16A 300mA ASI	2	2165280	
A9DF7620	Personskyddsbrytare iCV40N 1P+N C20A 300mA ASI	2	2165281	
A9DF7625	Personskyddsbrytare iCV40N 1P+N C25A 300mA ASI	2	2165282	
A9DF7632	Personskyddsbrytare iCV40N 1P+N C32A 300mA ASI	2	2165283	
A9DF7640	Personskyddsbrytare iCV40N 1P+N C40A 300mA ASI	2	2165284	



PB119575

För tips och råd om dimensionering av anläggning med jordfelsbrytare samt personskyddsbrytare och val av olika typer, se sidan 32.

iCV40N och iCV40H

Avsedda att användas som skydd för 1- och 3-fasgrupper i normcentraler.

	Art. Nr	Beskrivning	Modulbredd	E-nummer
iCV40N				
3-pol+N 6kA				
B-kurva	A9DG3710	Personskyddsbrytare iCV40N 3P+N B10A 30mAA	5	2165309
	A9DG3713	Personskyddsbrytare iCV40N 3P+N B13A 30mAA	5	2165310
	A9DG3716	Personskyddsbrytare iCV40N 3P+N B16A 30mAA	5	2165311
C-kurva	A9DC3710	Personskyddsbrytare iCV40N 3P+N C10A 30mAA	5	2165312
	A9DC3713	Personskyddsbrytare iCV40N 3P+N C13A 30mAA	5	2165313
	A9DC3716	Personskyddsbrytare iCV40N 3P+N C16A 30mAA	5	2165314
	A9DC3720	Personskyddsbrytare iCV40N 3P+N C20A 30mAA	5	2165315
	A9DC3725	Personskyddsbrytare iCV40N 3P+N C25A 30mAA	5	2165316
	A9DC3732	Personskyddsbrytare iCV40N 3P+N C32A 30mAA	5	2165317
	A9DC3740	Personskyddsbrytare iCV40N 3P+N C40A 30mAA	5	2165318
	A9DF3710	Personskyddsbrytare iCV40N 3P+N C10A 30mAASI	5	2165319
	A9DF3713	Personskyddsbrytare iCV40N 3P+N C13A 30mAASI	5	2165320
	A9DF3716	Personskyddsbrytare iCV40N 3P+N C16A 30mAASI	5	2165321
	A9DF3720	Personskyddsbrytare iCV40N 3P+N C20A 30mAASI	5	2165322
	A9DF3725	Personskyddsbrytare iCV40N 3P+N C25A 30mAASI	5	2165323
	A9DF3732	Personskyddsbrytare iCV40N 3P+N C32A 30mAASI	5	2165324
	A9DF3740	Personskyddsbrytare iCV40N 3P+N C40A 30mAASI	5	2165325

PB119559



Tillbehör: Se sidan 30.

Fasskenor: Se sidan 38.

För tips och råd om dimensionering av anläggning med jordfelsbrytare samt personskyddsbrytare och val av olika typer, se sidan 32.

iCV40N och iCV40H

Avsedda att användas som skydd för 1- och 3-fasgrupper i normcentraler.

	Art. Nr	Beskrivning	Modulbredd	E-nummer
iCV40H				
1-pol+N 10kA				
B-kurva	A9DG4606	Personskyddsbrytare iCV40H 1P+N B6A 30mA A	2	2165285
	A9DG4610	Personskyddsbrytare iCV40H 1P+N B10A 30mA A	2	2165286
	A9DG4616	Personskyddsbrytare iCV40H 1P+N B16A 30mA A	2	2165287
	A9DG4620	Personskyddsbrytare iCV40H 1P+N B20A 30mA A	2	2165288
	A9DG4625	Personskyddsbrytare iCV40H 1P+N B25A 30mA A	2	2165289
	A9DG4632	Personskyddsbrytare iCV40H 1P+N B32A 30mA A	2	2165291
C-kurva	A9DC4606	Personskyddsbrytare iCV40H 1P+N C6A 30mA A	2	2165292
	A9DC4610	Personskyddsbrytare iCV40H 1P+N C10A 30mA A	2	2165293
	A9DC4616	Personskyddsbrytare iCV40H 1P+N C16A 30mA A	2	2165294
	A9DC4620	Personskyddsbrytare iCV40H 1P+N C20A 30mA A	2	2165295
	A9DC4625	Personskyddsbrytare iCV40H 1P+N C25A 30mA A	2	2165296
	A9DC4632	Personskyddsbrytare iCV40H 1P+N C32A 30mA A	2	2165297
	A9DF4606	Personskyddsbrytare iCV40H 1P+N C6A 30mA ASI	2	2165298
	A9DF4610	Personskyddsbrytare iCV40H 1P+N C10A 30mA ASI	2	2165299
	A9DF4616	Personskyddsbrytare iCV40H 1P+N C16A 30mA ASI	2	2165300
	A9DF4620	Personskyddsbrytare iCV40H 1P+N C20A 30mA ASI	2	2165301
	A9DF4625	Personskyddsbrytare iCV40H 1P+N C25A 30mA ASI	2	2165302
	A9DF4632	Personskyddsbrytare iCV40H 1P+N C32A 30mA ASI	2	2165303
	A9DF8610	Personskyddsbrytare iCV40H 1P+N C10A 300mA ASI	2	2165304
	A9DF8616	Personskyddsbrytare iCV40H 1P+N C16A 300mA ASI	2	2165305
	A9DF8620	Personskyddsbrytare iCV40H 1P+N C20A 300mA ASI	2	2165306
	A9DF8625	Personskyddsbrytare iCV40H 1P+N C25A 300mA ASI	2	2165307
	A9DF8632	Personskyddsbrytare iCV40H 1P+N C32A 300mA ASI	2	2165308
	3P+N 10kA			
	A9DC4706	Personskyddsbrytare iCV40H 3 P+N, C6A 30 mA A	5	2165327
	A9DC4710	Personskyddsbrytare iCV40H 3 P+N C10A 30 mA A	5	2165328
	A9DC4713	Personskyddsbrytare iCV40H 3 P+N C13A 30 mA A	5	2165329
	A9DC4716	Personskyddsbrytare iCV40H 3 P+N C16A 30 mA A	5	2165330

PB119558



NYHET
DENNA SERIE
ERSÄTTER
IDPN H VIGI

PB119573



Tillbehör: Se sidan 30.

Fasskenor: Se sidan 38.

För tips och råd om dimensionering av anläggning med jordfelsbrytare samt personskyddsbrytare och val av olika typer, se sidan 32.

	Art. Nr	Beskrivning	Modulbredd	E-nummer
iC60 RCBO				
2-pol 10 kA				
		iC60 RCBO finns i A-klass samt utförande A-SI som är korttidsfördröjd med förhöjd stötströmsstålighet 3kA och bättre damm- och fuktskydd. De kan användas i alla typer av nät. Indikering på om de löst ut på grund av jordfel eller överström/kortslutning sker genom att vippan faller ned i fränläge. På fronten finns en testknapp med vilken man regelbundet bör kontrollera att personskyddsbrytaren fungerar på korrekt sätt.		
		Tekniska data: Norm: IEC/EN 61009-1 och IEC/EN 61009-2-1 Märkspänning: 230V AC Märkström: 10 till 32A Märkfelström: 30mA Brytförmåga: 10000A Utlösningskurva: B-(3-5xIn) och C-kurva (5-10xIn) Anslutningsbar area: tunnelanslutning för flerledarkabel 1-25 mm ² .		
	A9D37210	Personskyddsbrytare iC60 2P B10A 30mAA	2	2165078
	A9D37213	Personskyddsbrytare iC60 2P B13A 30mAA	2	-
	A9D37216	Personskyddsbrytare iC60 2P B16A 30mAA	2	2165079
	A9D37220	Personskyddsbrytare iC60 2P B20A 30mAA	2	-
	A9D37225	Personskyddsbrytare iC60 2P B25A 30mAA	2	-
	A9D37232	Personskyddsbrytare iC60 2P B32A 30mAA	2	-
	A9D17210	Personskyddsbrytare iC60 2P C10A 30mAA	2	2165072
	A9D17213	Personskyddsbrytare iC60 2P C13A 30mAA	2	2165073
	A9D17216	Personskyddsbrytare iC60 2P C16A 30mAA	2	2165074
	A9D17220	Personskyddsbrytare iC60 2P C20A 30mAA	2	2165075
	A9D17225	Personskyddsbrytare iC60 2P C25A 30mAA	2	2165076
	A9D17232	Personskyddsbrytare iC60 2P C32A 30mAA	2	2165077
	A9D47210	Personskyddsbrytare iC60 2P B10A 30mAA-SI	2	-
	A9D47213	Personskyddsbrytare iC60 2P B13A 30mAA-SI	2	-
	A9D47216	Personskyddsbrytare iC60 2P B16A 30mAA-SI	2	-
	A9D47220	Personskyddsbrytare iC60 2P B20A 30mAA-SI	2	-
	A9D47225	Personskyddsbrytare iC60 2P B25A 30mAA-SI	2	-
	A9D47232	Personskyddsbrytare iC60 2P B32A 30mAA-SI	2	-
	A9D27210	Personskyddsbrytare iC60 2P C10A 30mAA-SI	2	-
	A9D27213	Personskyddsbrytare iC60 2P C13A 30mAA-SI	2	-
	A9D27216	Personskyddsbrytare iC60 2P C16A 30mAA-SI	2	-
	A9D27220	Personskyddsbrytare iC60 2P C20A 30mAA-SI	2	-
	A9D27225	Personskyddsbrytare iC60 2P C25A 30mAA-SI	2	-
	A9D27232	Personskyddsbrytare iC60 2P C32A 30mAA-SI	2	-
		För tips och råd om dimensionering av anläggning med jordfelsbrytare samt personskyddsbrytare och val av olika typer, se sidan 32.		

PB116501-40



Elektriska tillbehör

För personskyddsbrytare iC60 RCBO.

Tillbehören ska användas tillsammans med Personskyddsbrytare iC60 RCBO.

De fjärrindikerar från/till/utlöst brytare då ett elektriskt fel uppstår.

Tillbehören snäpps fast på apparatens vänstra sida. OF/SD är en kombinerad hjälp och signalkontakt, med en omkopplare väljer man själv vilken funktion som önskas.

Tekniska data

Märkspänning: 230 – 400 V AC, 24 – 250 V DC. A9A19804 24V DC

Märkström: 24 V DC 6A, 60V DC 2A, 110V DC 1,5A, 250V DC 1A

230V AC 6A, 400V AC 3A

A9A19801	Hjälpkontakt OF - iC60 personskydds brytare	0,5	2165086
A9A19802	Signalkontakt SD - iC60 personskydds brytare	0,5	2165087
A9A19803	Hjälp/signal kontakt OF/SD - iC60 personskydds brytare	0,5	2165088
A9A19804	Hjälp/signal kontakt OF/SD - iC60 personskydds brytare Smartlink	0,5	-

Art. Nr	Beskrivning	Modulbredd	E-nummer
iC60 RCBO			
3-pol, 4-pol 6 kA			
<p>iC60 RCBO finns i A-klass samt utförande Asi som är korttidsfördröjd med förhöjd stötströmstålighet 3kA och bättre damm- och fuktskydd. De kan användas i alla typer av nät. Indikering på om den löst ut på grund av jordfel eller överström/kortslutning sker genom att vippan faller ned i frånläge. På fronten finns en testknapp med vilken man regelbundet bör kontrollera att personskyddsbrytaren fungerar på korrekt sätt.</p> <p>Tekniska data: Norm: IEC/EN 61009-1 och IEC/EN 61009-2-1 Märkspänning: 400V AC Märkström: 10 till 32A Märkfelström: 30mA Brytförmåga 6000A Utlösningsskurva: B- (3-5xIn) och C-kurva (5x10xIn) Anslutningsbar area: tunnelanslutning för flerledarkabel 1-25 mm².</p>			
3-pol			
A9D67310	Personskyddsbrytare iC60 3P C10A 30mA 6kAA	3	-
A9D67313	Personskyddsbrytare iC60 3P C13A 30mA 6kAA	3	-
A9D67316	Personskyddsbrytare iC60 3P C16A 30mA 6kAA	3	-
A9D67320	Personskyddsbrytare iC60 3P C20A 30mA 6kAA	3	-
A9D67325	Personskyddsbrytare iC60 3P C25A 30mA 6kAA	3	-
A9D67332	Personskyddsbrytare iC60 3P C32A 30mA 6kAA	3	-
4-pol			
A9D87410	Personskyddsbrytare iC60 4P B10A 30mAA	4	-
A9D87413	Personskyddsbrytare iC60 4P B13A 30mAA	4	-
A9D87416	Personskyddsbrytare iC60 4P B16A 30mAA	4	-
A9D87420	Personskyddsbrytare iC60 4P B20A 30mAA	4	-
A9D87425	Personskyddsbrytare iC60 4P B25A 30mAA	4	-
A9D87432	Personskyddsbrytare iC60 4P B32A 30mAA	4	-
A9D67410	Personskyddsbrytare iC60 4P C10A 30mAA	4	2165080
A9D67413	Personskyddsbrytare iC60 4P C13A 30mAA	4	2165081
A9D67416	Personskyddsbrytare iC60 4P C16A 30mAA	4	2165082
A9D67420	Personskyddsbrytare iC60 4P C20A 30mAA	4	2165083
A9D67425	Personskyddsbrytare iC60 4P C25A 30mAA	4	2165084
A9D67432	Personskyddsbrytare iC60 4P C32A 30mAA	4	2165085
A9D97410	Personskyddsbrytare iC60 4P B10A 30mA Asi	4	-
A9D97413	Personskyddsbrytare iC60 4P B13A 30mA Asi	4	-
A9D97416	Personskyddsbrytare iC60 4P B16A 30mA Asi	4	-
A9D97420	Personskyddsbrytare iC60 4P B20A 30mA Asi	4	-
A9D97425	Personskyddsbrytare iC60 4P B25A 30mA Asi	4	-
A9D97432	Personskyddsbrytare iC60 4P B32A 30mA Asi	4	-
A9D77410	Personskyddsbrytare iC60 4P C10A 30mA Asi	4	-
A9D77413	Personskyddsbrytare iC60 4P C13A 30mA Asi	4	-
A9D77416	Personskyddsbrytare iC60 4P C16A 30mA Asi	4	-
A9D77420	Personskyddsbrytare iC60 4P C20A 30mA Asi	4	-
A9D77425	Personskyddsbrytare iC60 4P C25A 30mA Asi	4	-
A9D77432	Personskyddsbrytare iC60 4P C32A 30mA Asi	4	-



DB116503-40

För tips och råd om dimensionering av anläggning med jordfelsbrytare samt personskyddsbrytare och val av olika typer, se sidan 32.

	Art. Nr	Beskrivning	Modulbredd	E-nummer
--	---------	-------------	------------	----------

Jordfelsmoduler

Jordfelsmodul Vigì iC60

Jordfelsmodulerna är elektromekaniska och fungerar utan yttre spänningskällor. De finns i 2-, 3- och 4-pol utförande med 2 storlekar, ≤ 25A och ≤ 63A, för samtliga dvärgbrytare i serie iC60.

Modulerna monteras på dvärgbrytarens högra sida och man får kombinationer för 1-och 3-pol gruppsskydd (både med och utan distribuerad nolla).

Vigimodulerna passar på iC60N och iC60H men inte på iC60L pga fästet till DIN-skenan.

Tekniska data:

Märkspänning: 240-415V AC

Brytförmåga: dvärgbrytarens

Anslutningar:

tunnelanslutningar för Vigimoduler ≤ 25A flexibel kabel 16 mm²

Vigimoduler ≤ 63A flexibel kabel 25mm²

PB107415



A9W21225	Jordfelsmodul iC60 2P 25A 30mAA	1,5	2165015
A9W22225	Jordfelsmodul iC60 2P 25A 100mAA	1,5	-
A9W24225	Jordfelsmodul iC60 2P 25A 300mAA	1,5	-
A9W21263	Jordfelsmodul iC60 2P 63A 30mAA	2	-
A9W24263	Jordfelsmodul iC60 2P 63A 300mAA	2	-

PB107417



A9W21325	Jordfelsmodul iC60 3P 25A 30mAA	3	-
A9W21363	Jordfelsmodul iC60 3P 63A 30mAA	3,5	-
A9W24363	Jordfelsmodul iC60 3P 63A 300mAA	3,5	-

PB107419



A9W21425	Jordfelsmodul iC60 4P 25A 30mAA	3	2165016
A9W22425	Jordfelsmodul iC60 4P 25A 100mAA	3	-
A9W24425	Jordfelsmodul iC60 4P 25A 300mAA	3	-
A9W21463	Jordfelsmodul iC60 4P 63A 30mAA	3,5	2165018
A9W22463	Jordfelsmodul iC60 4P 63A 100mAA	3,5	-
A9W24463	Jordfelsmodul iC60 4P 63A 300mAA	3,5	-

A9W31225	Jordfelsmodul iC60 2P 25A 30mA Asi	1,5	2165019
A9W31263	Jordfelsmodul iC60 2P 63A 30mA Asi	2	-

A9W31325	Jordfelsmodul iC60 3P 25A 30mA Asi	3	-
A9W31363	Jordfelsmodul iC60 3P 63A 30mA Asi	3,5	-

A9W31425	Jordfelsmodul iC60 3P 25A 30mA Asi	3	-
A9W31463	Jordfelsmodul iC60 4P 63A 30mA Asi	3,5	2165020

	Art. Nr	Beskrivning	Modulbredd	E-nummer
--	---------	-------------	------------	----------

Jordfelsmoduler

Jordfelsmodul Vigi C120

Jordfelsmodulerna är elektromekaniska och fungerar utan yttre spänningskällor. De finns i 2-, 3- och 4-pol utförande till samtliga märkströmmar för serie C120. Modulerna monteras på dvärgbrytarens högra sida och man får kombinationer för 1- och 3-pol gruppsskydd (både med och utan distribuerad nolla). Vigimodulerna finns i A-klass samt i utförande Asi, momentana 30-500mA och selektivt (S) 300-1000 mA.

Tekniska data:

Märkspänning: 230-415V AC

Brytförmåga: dvärgbrytarens

Anslutningar: tunnelanslutningar för flexibel kabel 35 mm².

PB107924



A9N18572	Jordfelsmodul C120 2P 30mAA	3,5	-
A9N18573	Jordfelsmodul C120 2P 300mAA	3,5	-
A9N18575	Jordfelsmodul C120 3P 30mAA	5	-
A9N18576	Jordfelsmodul C120 3P 300mAA	5	-

PB107925



A9N18578	Jordfelsmodul C120 4P 30mAA	5	-
A9N18579	Jordfelsmodul C120 4P 300mAA	5	-
A9N18587	Jordfelsmodul C120 4P 300mAA S	5	-
A9N18588	Jordfelsmodul C120 4P 500mAA S	5	-

PB107926



A9N18591	Jordfelsmodul C120 2P 30mA Asi	5	-
A9N18592	Jordfelsmodul C120 2P 300mA Asi	5	-
A9N18556	Jordfelsmodul C120 2P 300mA Asi S	5	-
A9N18594	Jordfelsmodul C120 3P 30mA Asi	5	-
A9N18595	Jordfelsmodul C120 3P 300mA Asi	5	-
A9N18558	Jordfelsmodul C120 3P 300mA Asi S	5	-
A9N18597	Jordfelsmodul C120 4P 30mA Asi	5	-
A9N18598	Jordfelsmodul C120 4P 300mA Asi	5	-
A9N18560	Jordfelsmodul C120 4P 300mA Asi S	5	-



Under fliken Produkter & Tjänster/ Eldistribution på vår hemsida hittar du de senaste produktnyheterna.

www.se.com/se

	Art. Nr	Beskrivning	Modulbredd	E-nummer
Jordfelsmoduler				
Jordfelsmodul Vigi NG125				
<p>Jordfelsmodulerna är elektromekaniska och fungerar utan yttre spänningskällor. De finns i 2-, 3- och 4-pol utförande till samtliga märkströmmar för serie NG125. Modulerna monteras på dvärgbrytarens högra sida och man får kombinationer för 1- och 3-pol gruppsskydd (både med och utan distribuerad nolla). Vigi-modulerna, som är industrianpassade, finns i A-klass med fasta värden 30-300mA, selektiva 300 och 1000mA samt inställbara 300-3000mA (momentant – selektivt – fördröjt). De 3- och 4-poliga har indikering för felström på fronten samt är försedda med förlarmsfunktion, inställbar mellan 10 och 50 % av I_{Δn}. Elektriska tillbehör för fjärrutlösning (MXV) och fjärrindikering (SDV).</p> <p>Tekniska data: Märkspänning: 230-415V AC Brytförmåga: dvärgbrytarens Stötströmstålighet: selektiva och inställbara 5kA, momentana 3kA Anslutningar: tunnelanslutningar för kopparkabel ≤ 63A 1,5 mm² till 50 mm² kopparkabel 80-125A 16 mm² till 70 mm².</p>				
PB103984	19010	Jordfelsmodul NG125 2P 63A 30mA A	2,5	2165135
	19008	Jordfelsmodul NG125 2P 63A 30mA A 110-220V AC	2,5	-
	19013	Jordfelsmodul NG125 3P 63A 30mA A	4,5	-
	19039	Jordfelsmodul NG125 3P 125A 30mA A	5,5	-
	19015	Jordfelsmodul NG125 4P 63A 30mA A	4,5	2165137
PB103985	19041	Jordfelsmodul NG125 4P 125A 30mA A	5,5	2165050
	19012	Jordfelsmodul NG125 2P 63A 300mA A	2,5	-
	19009	Jordfelsmodul NG125 2P 63A 300mA A 110-220V AC	2,5	-
	19030	Jordfelsmodul NG125 2P 63A 300mA A S	2,5	-
	19031	Jordfelsmodul NG125 2P 63A 1000mA A S	2,5	-
	19014	Jordfelsmodul NG125 3P 63A 300mA A	4,5	-
	19032	Jordfelsmodul NG125 3P 63A 300mA A S	4,5	-
	19033	Jordfelsmodul NG125 3P 63A 1000mA A S	4,5	-
	19036	Jordfelsmodul NG125 3P 63A 300-3000mA A 440-500V AC	5,5	-
	19053	Jordfelsmodul NG125 3P 63A 300-3000mA A	5,5	-
PB103986	19044	Jordfelsmodul NG125 3P 125A 300-1000mA A	5,5	-
	19047	Jordfelsmodul NG125 3P 125A 300-3000mA A	5,5	-
	19055	Jordfelsmodul NG125 3P 125A 300-3000mA A	5,5	2165110
	19016	Jordfelsmodul NG125 4P 63A 300mA A	4,5	2165139
	19034	Jordfelsmodul NG125 4P 63A 300mA A S	4,5	-
	19035	Jordfelsmodul NG125 4P 63A 1000mA A S	4,5	-
	19037	Jordfelsmodul NG125 4P 63A 300-3000mA A	5,5	-
	19054	Jordfelsmodul NG125 4P 63A 300-3000mA A 440-500V AC	5,5	-
	19042	Jordfelsmodul NG125 4P 125A 300mA A	5,5	-
	19046	Jordfelsmodul NG125 4P 125A 300-1000mA A	5,5	-
19049	Jordfelsmodul NG125 4P 125A 300-3000mA A	5,5	-	
19056	Jordfelsmodul NG125 4P 125A 300-3000mA A 440-500V AC	5,5	-	
Elektriska tillbehör				
	19058	SDV 1Ö indikering jordfel		-
	19059	SDV 1S indikering jordfel		-
	19060	MXV shuntutlösare 110-415V AC		-

Art. Nr	Beskrivning	Modulbredd	E-nummer
Ljusbågsdetektor			

AFDD

En ljusbågsdetektor, AFDD, känner av och löser ut för ljusbågar som kan orsaka brand i kablar och anslutningspunkter. Ljusbågarna orsakas oftast av försämrad isolation på kablar och dåligt åtdragna anslutningar. AFDD är användbar i följande 3 situationer som kan orsaka brand:

- Parallella ljusbågar: Ett isolationsfel har uppstått mellan två aktiva ledare, något som kan orsaka en kortslutning så liten att en dvärgbrytare inte reagerar och då det inte blir någon jordfelsström kommer en jordfelsbrytare inte heller att reagera.
- Seriella ljusbågar: En skadad ledare, anslutning eller glappkontakt som orsakar att en del av strömmen passerar och karboniserar isoleringen då området får en kraftig ökning av temperaturen.
- Överhettning av elektronikkomponenter orsakade av överspänningar som varat under flera sekunder.

Samtliga ljusbågsdetektorer kan matas uppifrån eller nerifrån men skall fasskena användas måste den monteras upptill. Ljusbågsdetektorerna skall monteras som sista skydd på gruppnivå, dvs den ersätter dvärgbrytare eller personskydds-brytare. Ljusbågsdetektor skall inte monteras i miljöer som kräver extremt hög tillgänglighet, tex nödkraft på sjukhus och liknande.

AFDD kombinerar följande funktioner:

- Skydd mot brandrisker genom att detektera onormala ljusbågar.
- Skyddar laster mot brandrisk som kan orsakas av långsamt ökande överspänningar.
- Är försedd med säker fränskiljning, är i fränsläge när den gröna indikeringen på vippan är synlig.
- Dubbla indikeringar på fronten som visar om den löst ut av ljusbåge eller av kortslutning / överström.
- Testknapp på fronten för att kontrollera den mekaniska funktionen.
- Jordfelskydd, se tabell nedan.

Översikt över ingående funktioner:

Funktion	A9TSB3625	A9TPE46xx	A9TDF36xx	A9TDFC6xx	A9TDFD6xx
Kortslutnings och överlastskydd	Nej	Ja	Ja	Ja	Ja
Jordfelsskydd 30mA klass A-SI	Nej	Nej	Ja	Ja	Ja
Trådlös kommunikation	Nej	Nej	Nej	Ja	Ja
Kortslutningsbrytförmåga 60898 / 60947-2	Nej	6000A / 10kA	6000A / 10kA	6000A / 10kA	10000A / 10kA

Märkspänning: 230V
 Frekvens: 50Hz
 Utlösningstid: 1S vid 2,5A, 0,5S vid 5A, 0,25S vid 10A, 0,15S vid 16A, 0,12S vid 40A
 Tillbehör: Samma som till iC60, iC40 och iCV40, se sidan 29.

Ljusbågsdetektor Acti9 Active har flera inbyggda funktioner och kommunicerar trådlöst med gateway EcoStruxure panel server Entry, Universal och Advanced, följande funktioner finns inbyggda:

OF/SD Open Close Trip/Fault
 Orsak till trippning Kortslutning – Överlast – Jordfel – Seriell eller parallell ljusbåge – Överspänning
 Förlarm / varning Överlast – Jordfel – Överspänning
 Energimätning U spänning ± 2% - I ström ± 2% - P effekt ± 5%
 Övervakningslogg Datum för första driftsättning – Datum för senaste provning av testknapp – Antal och orsaker för utlöst apparat



A9TSB3625



A9TDFC610



A9TSB3625	Ljusbågsdetektor iARC 1P+N 25A	2	2113873
A9TPE4610	Ljusbågsdetektor iCV40N 1P+N C10A	2	2113869
A9TPE4613	Ljusbågsdetektor iCV40N 1P+N C13A	2	2113870
A9TPE4616	Ljusbågsdetektor iCV40N 1P+N C16A	2	2113871
A9TPE4625	Ljusbågsdetektor iCV40N 1P+N C25A	2	2113872
A9TDF3606	Ljusbågsdetektor iCV40N 1P+N C6A 30mA	2	2165345
A9TDF3610	Ljusbågsdetektor iCV40N 1P+N C10A 30mA	2	2165346
A9TDF3613	Ljusbågsdetektor iCV40N 1P+N C13A 30mA	2	2165347
A9TDF3616	Ljusbågsdetektor iCV40N 1P+N C16A 30mA	2	2165348
A9TDF3625	Ljusbågsdetektor iCV40N 1P+N C25A 30mA	2	2165349
A9TDFC606	Ljusbågsdet iCV40N active 1P+N C6A 30mA	2	2165350
A9TDFC610	Ljusbågsdet iCV40N active 1P+N C10A 30mA	2	2165351
A9TDFC613	Ljusbågsdet iCV40N active 1P+N C13A 30mA	2	2165352
A9TDFC616	Ljusbågsdet iCV40N active 1P+N C16A 30mA	2	2165353
A9TDFC625	Ljusbågsdet iCV40N active 1P+N C25A 30mA	2	2165354
A9TDFD606	Ljusbågsdet iCV40H active 1P+N C6A 30mA	2	2165355
A9TDFD610	Ljusbågsdet iCV40H active 1P+N C10A 30mA	2	2165356
A9TDFD616	Ljusbågsdet iCV40H active 1P+N C13A 30mA	2	2165357
A9TDFD620	Ljusbågsdet iCV40H active 1P+N C16A 30mA	2	2165358
A9TDFD625	Ljusbågsdet iCV40H active 1P+N C25A 30mA	2	2165359

Överspänningskydd

PRD1 35r och PRD1 Master

Om byggnaden är försedd med åskledare, eller befinner sig inom en radie av ca 50 meter från sådan, finns risk för direkt nedslag. Förhöjd risk finns även i de fall då man har luftledning in i en byggnad. För att skydda mot detta installeras ett Typ 1-skydd på inkommande sidan av huvudfördelning eller elmätare. Omedelbart uppströms skyddet installeras ett kortslutningskydd (säkring eller effektbrytare) med en brytförmåga minst motsvarande den kortslutningsström som kan inträffa i den punkt där den sitter. Typ 1-skydden finns både i fast och i plug-in-utförande. De fasta skydden heter PRD1 35r som har I_{imp} 35kA och finns i 1P-utförande. PRD1 Master är ett plug-in-skydd med I_{imp} 25kA. De finns i utförande 1P, 1P+N, 3P och 3P+N. Typ 1-skydd ska alltid kombineras med ett Typ 2-skydd nedströms i installationen.

Tekniska data:

Märkspänning U_c : PRD1 35r 1P 440V AC
 PRD1 Master 1P, 1P+N, 3P, 3P+N 350V AC
 Nätspänning U_n : 230/400V AC
 Restspänning U_p : 1,5kV
 Anslutningar: PRD1 35r upp till 35 mm²
 PRD1 Master upp till 25 mm² flertrådig kabel.

Art. Nr	Beskrivning	I_{max} kA	Modulbredd	E-nummer
16649	Överspänningskydd PRD1 35r 1P 440V	50	2	5271194
16360	Överspänningskydd PRD1 Master 1P 350V	50	2	5271855
16361	Överspänningskydd PRD1 Master 1P+N 350V	50	4	-
16362	Överspänningskydd PRD1 Master 3P 350V	50	6	5271856
16363	Överspänningskydd PRD1 Master 3P+N 350V	50	8	5271857

DB408470



PB104264



Överspänningskydd Typ 2

iPRD

Används som skydd mot överspänningar från indirekta nedslag.

Överspänningskydd

iPRD

Skydd av typ 2 är avsedda att skydda mot överspänningar från indirekta nedslag som har en lägre energinivå, används i de fall där risk inte finns för direkta nedslag. I mindre installationer placeras skyddet i inkommande centralen, i större installationer placeras de i undercentraler eller fördelningscentraler nära utrustningen som ska skyddas. Dessa är av plug-in-typ och finns i 1P- till 4P-utförande med avledningskapacitet från 65-40-20 kA, med och utan signalkontakt. De finns även i utförande med integrerad frän-skiljare Quick iPRD. Fördelen med dessa är att frän-skiljaren är koordinerad med överspänningskyddet, man har allt i samma enhet. Skydden finns i 1P+N, 3P och 3P+N, med och utan signalkontakt.

Tekniska data

Märkspänning U_c : 1P 260V AC, 2P - 4P 350V AC
 Nätspänning U_n : 230/400V AC
 Restspänning U_p : PRD65 \leq 1,5kV, PRD40 och PRD20 \leq 1,4kV
 Anslutningar: tunnelanslutningar för kabel 2,5 till 16 mm².

Art. Nr	Beskrivning	I_{max} kA	Modulbredd	E-nummer
A9L65101	Överspänningskydd iPRD 65r 1P med sign kont	65	1	5270112
A9L65201	Överspänningskydd iPRD 65r 2P med sign.kont	65	2	5270113
A9L65301	Överspänningskydd iPRD 65r 3P med sign.kont	65	3	5270115
A9L65401	Överspänningskydd iPRD 65r 4P med sign.kont	65	4	5270116
A9L65501	Överspänningskydd iPRD 65r 1P+N med sign.kont	65	2	5271767
A9L65601	Överspänningskydd iPRD 65r 3P+N med sign.kont	65	4	5271768
A9L40101	Överspänningskydd iPRD 40r 1P med sign.kont	40	1	5270117
A9L40100	Överspänningskydd iPRD 40 1P	40	1	5270118
A9L40201	Överspänningskydd iPRD 40r 2P med sign.kont	40	2	5270119
A9L40200	Överspänningskydd iPRD 40 2P	40	2	5270121
A9L40301	Överspänningskydd iPRD 40r 3P med sign.kont	40	3	5270123
A9L40300	Överspänningskydd iPRD 40 3P	40	3	5270124
A9L40401	Överspänningskydd iPRD 40r 4P med sign.kont	40	4	5270126
A9L40400	Överspänningskydd iPRD 40 4P	40	4	5270127
A9L40501	Överspänningskydd iPRD 40r 1P+N med sign.kont	40	2	5271769
A9L40601	Överspänningskydd iPRD 40r 3P+N med sign.kont	40	4	5271782

PB110282



NYHET!

NYHET!





VALGUIDE

Välj rätt överspänningskydd, Acti9:



<https://www.se.com/se/sv/download/document/SE-overspanningskydd-valguide/>

iPRD

Används som skydd mot överspänningar från indirekta nedslag.

	Art. Nr	Beskrivning	I _{max} kA	Modul- bredd	E-nummer
Överspänningskydd					
iPRD					
PB110279 	A9L20100	Överspänningskydd iPRD 20 1P	20	1	5270129
	A9L20501	Överspänningskydd iPRD 20 r 1P+N m sign.kont	20	2	5270133
	A9L20200	Överspänningskydd iPRD 20 2P	20	2	5270134
	A9L20300	Överspänningskydd iPRD 20 3P	20	3	5270136
	A9L20601	Överspänningskydd iPRD 20 r 3P+N m sign.kont	20	4	5270137
	A9L20400	Överspänningskydd iPRD 20 4P	20	4	5270138
PB106430 	A9L16292	Överspänningskydd iQuick PRD 40r 1P+N	40	4	5270040
	A9L16293	Överspänningskydd iQuick PRD 40r 3P	40	6,5	5270041
	A9L16294	Överspänningskydd iQuick PRD 40r 3P+N	40	7,5	5270042
	A9L16295	Överspänningskydd iQuick PRD 20r 1P+N	20	4	5270043
	A9L16296	Överspänningskydd iQuick PRD 20r 3P	20	6,5	5270044
	A9L16297	Överspänningskydd iQuick PRD 20r 3P+N	20	7,5	5270045

Kombiskydd Typ 1+2



Kombiskydd					
Typ 1+2					
<p>I kombiskydden har vi kombinerat egenskaperna från de bägge typerna i samma apparat d v s förmågan att avleda höga energimängder samtidigt som skyddet har en låg restspänningsnivå. De är speciellt lämpliga då risken för direkta nedslag finns samtidigt som installationen är uppbyggd så att utrustningen är placerad nära centralen.</p> <p>De finns i både fast utförande iPRD1 12,5r och i plug-in PRD1 25r, är försedda med signalkontakt.</p> <p>Tekniska data Märkspänning U_c: 350V AC Nätspänning U_n: 230/400V AC Restspänning: ≤ 1,5kV Anslutningar: tunnelanslutningar för kabel iPRF1 12,5r 10 till 25 mm², PRD1 25r 2,5 till 25 mm².</p>					
A9L16382 	A9L16182	Överspänningskydd Acti9 iPRD1 12,5r 1P	50	1	5271509
	A9L16282	Överspänningskydd Acti9 iPRD1 12,5r 1P+N	50	2	5271521
	A9L16382	Överspänningskydd Acti9 iPRD1 12,5r 3P	50	3	5271545
	A9L16482	Överspänningskydd Acti9 iPRD1 12,5r 3P+N	50	4	5271546
PB104260 	16329	Överspänningskydd PRD1 25r 1P	40	2	-
	16330	Överspänningskydd PRD1 25r 1P+N	40	4	-
	16331	Överspänningskydd PRD1 25r 3P	40	6	5271851
	16332	Överspänningskydd PRD1 25r 3P+N	40	8	5271852



VALGUIDE

Välj rätt överspänningskydd, Acti9:

<https://www.se.com/se/sv/download/document/SE-overspanningskydd-valguide/>

	Art. Nr	Beskrivning	I _{max} kA	Modul- bredd	E-nummer	
Finskydd						
Typ 2+3						
Finskydd typ 2/3 är provade både för typ 2 och typ 3, används då avståndet mellan typ 2-skydd och skyddade lasterna överstiger 10 m. Skall installeras så nära utrustningen som möjligt.						
Skydden finns i 1- till 4-pol-utförande, med och utan signalkontakt, samt i utförande med integrerad fränskiljare iQuick PRD, finns i 1P+N, 3P och 3P+N med och utan signalkontakt. Fördelen med dessa är att fränskiljaren är koordinerad med överspänningskyddet, man har allt i samma enhet.						
Tekniska data						
Märkspänning U _c : 1P 260V AC, 2P-4P 350V AC						
Nätspänning U _n : 230/400V AC						
Restspänning: ≤ 1,4kV						
Anslutningar: tunnelanslutningar för kabel 2,5 till 25 mm ² .						
PB105274		A9L08100	Överspänningskydd iPRD 8 1P	8	1	5270139
		A9L08501	Överspänningskydd iPRD 8r 1P+N m sign.kont	8	2	5270140
		A9L08500	Överspänningskydd iPRD 8 1P+N	8	2	5270141
		A9L08200	Överspänningskydd iPRD 8 2P	8	2	5270142
		A9L08300	Överspänningskydd iPRD 8 3P	8	2	5271492
PB106428		A9L08601	Överspänningskydd iPRD 8r 3P+N m sign.kont	8	4	5270143
		A9L08400	Överspänningskydd iPRD 8 4P	8	4	5270144
		A9L16298	Överspänningskydd iQuick PRD 8r 1P+N	8	4	5270063
		A9L16299	Överspänningskydd iQuick PRD 8r 3P	8	6,5	5270064
		A9L16300	Överspänningskydd iQuick PRD 8r 3P+N	8	7,5	5270065

Teleskydd

Används som skydd för analoga och digitala telenät.

Teleskydd						
iPRC och iPRI						
iPRC-skydden är avsedda för analoga telenät.						
iPRI-skydden är anpassade för digitala telenät samt mätinstrument, datorer och spänningsaggregat.						
Tekniska data						
Märkspänning U _c : iPRC 180V DC, 130V AC. iPRI 53V DC, 37V AC						
Nätspänning U _n : iPRC < 130V AC, iPRI 48V DC						
Antal skyddade ledare: 2						
Restspänning U _p : iPRC 300V, iPRI 70V						
Anslutningar: tunnelanslutningar för kabel 0,2 till 2,5 mm ² .						
PB107182		A9L16337	Överspänningskydd iPRC analoga nät	10	1	5270001
		A9L16339	Överspänningskydd iPRI tele digitala nät	20	1	5270002
		A9L16441	Överspänningskydd RJ45	10	1	5271497



A9L16441



VALGUIDE

Välj rätt överspänningskydd, Acti9:

<https://www.se.com/se/sv/download/document/SE-overspanningskydd-valguide/>

	Art. Nr	Beskrivning	Modulbredd	E-nummer
Utbytespatroner				
Som tillbehör till överspänningskydden finns reservpatroner för de olika plug-in-typerna och överkopplingskenor till Typ 1-skydden.				
För Typ 1 och Typ 1+2				
PB104286	16314	Utbytespatron PRD1 Master		5271869
	16315	Utbytespatron PRD1 25r typ1		5271870
	16318	Utbytespatron PRD1 35r		-
	16317	Utbytespatron för neutralledare till samtliga		5271872
För Typ 2+3				
PB107102	A9L65102	Utbytespatron C65-350		5270145
	A9L40102	Utbytespatron C40-350		5270146
	A9L20102	Utbytespatron C20-350		5270147
	A9L08102	Utbytespatron C8-350		5270148
	A9L00002	Utbytespatron för neutralledare till samtliga		5270149
För iQuick PRD				
A9L16082	A9L16310	Utbytespatron C40-350		5270081
	A9L16311	Utbytespatron C20-350		5270082
	A9L16312	Utbytespatron C8-350		5270083
	A9L16313	Utbytespatron för neutralledare till samtliga		5270084
För iPRD1 12,5r				
	A9L16082	Utbytespatron Acti9 iPRD1 12,5r		5271547



Från vår hemsida, under fliken Support/ Downloads, kan du ladda hem en mängd olika dokument: kataloger, broschyrer, manualer, miljödokument etc.

www.se.com/se

	Art. Nr	Beskrivning	Modulbredd	E-nummer
--	---------	-------------	------------	----------

Smartlink

SI B



PB107797-47

Smartlink SI B är en gateway till vilken man trådlöst kan ansluta upp till 20 st PowerTag energisensorer. Med anslutning till ethernet och egen IP adress kan mätvärden och övervakningsinformation direkt överföras med modbus till överordnat system (Vissa funktioner som tex realtidsvärde och status går även att nås direkt med en smartphone). Med lastövervakningen får man information om spänningsbortfall, förlarm (50%, 80%) av de värden användaren sätter upp. Med SI B och tilläggsmoduler kan man manövrera apparater tex kontaktorer, information som kontaktstatus, antal till/frånslag, drifttid mm kan visas.

Tekniska data:

Överföring: Ethernet
 Matningsspänning: 24V DC +20%
 Max ingångsström: 1,5A
 Max inkopplingsström: 3A
 Omgivningstemperatur: -25°C - +60°C, vertikalt montage +50°C
 Skenornas längd: 359 mm.



PB107754
PB107755
PB107756

A9XCAS06	Anslutningskabel 100 mm	2112535
A9XCAM06	Anslutningskabel 160 mm	2112536
A9XCAL06	Anslutningskabel 870 mm	2112537
A9XCAU06	Anslutningskabel 870 mm med 1 anslutning	2112577
A9XCAC01	Anslutningskabel 4000 mm med 1 anslutning	2113763
A9XC2412	Anslutning för Ti24	2112538
A9XMFA04	Montagefästen för DIN-skena (sats om 4 st)	2112539

Anslutningsbara tillbehör

Tillbehör



PB107751
PB107750

Kontrollenheterna iACT24 och iATL24 monteras på kontaktors respektive impulsreläers vänstra sida för att ge information om antal till/ från och inkopplingstid samt att med PLC manövrera respektive apparat. iOF+SD, hjälp+ signalkontakt ger följande information om dvärgbrytaren: antal till/från, att en dvärgbrytare löst ut och hur många gånger samt den totala drifttiden för respektive apparat. Med motordonen kan dvärgbrytare manövreras (systemet kopplat till PLC).



PB106253

A9C15924	Kontrollenhet för kontaktorer iACT24	3290458
A9C15424	Kontrollenhet för impulsrelä iATL24	4001070
A9A26897	Hjälp-/signalkontakt iC60,iID iOF+SD24	2112437
A9N26899	Hälp-/signalkontakt OF+SD24	2112438
A9C70122	Motordon RCA Ti24 för iC60 1P-2P	2112449
A9C70124	Motordon RCA Ti24 för iC60 3P-4P	2112451

En energisensor som tillsammans med koncentratorn mäter elektriska storheter och överför dem trådlöst.

PowerTag för Acti9 med dubbla tunnelanslutningar F63

Energisensor



PowerTag är en energisensor för trådlös kommunikation och finns i utförande 1P+N, 3P och 3P+N. De har samma modulbredd som normprodukterna och kabeln till det objekt som skall mätas dras igenom sensorn. Kablarna på energisensorn ansluts sedan i samma klämma som objektet matas ifrån. PowerTag kan även monteras i befintliga installationer. Tillsammans med EcoStruxure Panel Server kan följande mätdata trådlöst överföras med modbus till överordnat system (Vissa funktioner som tex realtidsvärde och status går även att nås direkt med en smartphone). Förbrukad aktiv energi, totalt och uppdelat kWh

- RMS värde:
- Spänningen fas-noll samt fas-fas (V)
- Ström per fas (A)
- Aktiv effekt, totalt och per fas (W)
- Effektfaktor (PF)
- Spänningsfall
- Tekniska data PowerTag:**
- Märkspänning. 230/400V AC
- Märkström: Max 63A
- Mäter följande värden: Aktiv effekt P 9W - 63kW
- Aktiv energi: totalt och delat 0 – 99999999,9 kWh
- Ström: 2 – 63A
- Effektfaktor: 0 – 1

För kompletterande teknisk information, se dokument CA907029.

Art. Nr	Beskrivning	Modulbredd	E-nummer
A9MEM1560	Energisensor PowerTag Acti9 Flex 1P+N	1	4262826
A9MEM1570	Energisensor PowerTag Acti9 Flex 3P+N	3	4262827
A9MEM1573	Energisensor PowerTag Acti9 Flex 3P	3	4262884

PowerTag för dvärgbrytare Resi9 och Multi9 samt andra med enkelanslutning M63

Energisensor



PowerTag är en energisensor som kopplas in direkt på utgående anslutning till dvärgbrytare, finns i utförande 1P, 3P och 3P+N. De har samma modulbredd som normprodukterna och monteras direkt i anslutningarna på över- eller undersidan av den produkt som skall mätas.

Tekniska data PowerTag: Märkspänning. 230/400V AC. Märkström: Max 63A

A9MEM1520	Energisensor PowerTag 1P monteras på över- el. undersidan	1	4262737
A9MEM1540	Energisensor PowerTag 3P monteras på över- el. undersidan	3	4262738
A9MEM1541	Energisensor PowerTag 3P+N för montage på översidan	4	4262739
A9MEM1542	Energisensor PowerTag 3P+N för montage på undersidan	4	4262740

PowerTag Control

Styrenhet och mätingsamling



Med styrenheten kan man tillsammans med EcoStruxure Panel Server manövrera en kontaktor. Denna funktion gör att man t ex kan styra värme, vattenpump, fläkt, belysning mm. Det är även möjligt att samla in signaler från t ex utlöst säkring, nivåalarm mm och få larm om något inträffar. Med mätenheten kan signal från 2 olika enheter samlas in. Det kan vara tex hjälpkontakter, nivåalarm mm.

A9XMC1D3	Styrenhet PowerTag C IO 230VAC	1	4262836
A9XMC2D3	Mätenhet PowerTag C 2DI 230VAC	1	4262837

EcoStruxure Panel Server

Gateway och Energiserver



EcoStruxure Panel Server är en normanpassad koncentrator till vilken man trådlöst kan ansluta bland annat PowerTag energisensorer eller mätare med modbus via seriell RS485. Kommunikationen görs trådlöst med Zigbee eller bluetooth. Enkel konfigurering med inbyggda websidor.

PAS600L	Gateway med dataloggning upp till 1 mån. Ethernet, modbus och ZigBee. 2 dig ing. Matning 24VDC	4	4509186
PAS600	Gateway med dataloggning upp till 1 mån. Ethernet, modbus och ZigBee. Matning 110-277 V AC/DC	4	-
PAS800L	Energiserver med dataloggning upp till 3 år. Ethernet, Modbus och ZigBee. 2 dig ing. Matning: 24VDC	4	4509190
PAS800	Energiserver med dataloggning upp till 3 år. Ethernet, Modbus och ZigBee. Matning: 110-277VAC/DC	4	4509192
PAS800P	Energiserver med dataloggning upp till 3 år. Ethernet, Modbus och ZigBee. Matning: PoE	4	4509191



Normkontaktor iCT

- avsedd för elvärme och belysning.

	Art. Nr	Beskrivning	Modulbredd	E-nummer
Normkontaktorer				
iCT				
<p>Kontaktorerna är tystgående: mindre än 30dB för hela serien. Röd indikering på fronten visar att spolen är aktiverad. Tekniska data Märkspänning: 1P, 2P 250V AC, 3P, 4P 400V AC Märkström: 16 till 100A Frekvens: 50Hz Manöverspänning: 12V, 24V, 48V, 240V AC iCT+ är en högpresterande kontaktor som klarar upp till 5 000 000 till/frånslag. Användningsområde: För belysning och elvärmekretsar upp till 63A. Omkopplare med 3 lägen: Från- Automatik- Manuellt eller permanent Till. Röd indikering visar att spolen är aktiverad. Tekniska data Märkspänning: 1P, 2P 250V AC, 3P, 4P 400V AC Märkström: 16 till 63A Frekvens: 50Hz Manöverspänning: 24V resp. 240V AC Anslutningsbar area: Manöverkrets: tunnelanslutningar för flerledare 2x1,5mm² Effektkrets: 16 och 25A 1-4 mm² 40 och 63A 6-16 mm² 100A 6-35 mm² flexibel kabel.</p>				
PB106083	A9C22111	Kontaktör iCT 16A 1P 24V 1sl	1	-
	A9C22115	Kontaktör iCT 16A 2P 24V 1sl+1br	1	-
	A9C22711	Kontaktör iCT 16A 1P 240V 1sl	1	-
	A9C20731	Kontaktör iCT 25A 1P 240V 1sl	1	3290400
	A9C22015	Kontaktör iCT 16A 2P 12V 1sl+1br	1	-
	A9C22112	Kontaktör iCT 16A 2P 24V 2sl	1	-
	A9C22715	Kontaktör iCT 16A 2P 240V 1S+1Ö	1	3290401
	A9C22712	Kontaktör iCT 16A 2P 240V 2sl	1	-
	A9C20132	Kontaktör iCT 25A 2P 24V 2sl	1	3290403
	A9C20232	Kontaktör iCT 25A 2P 48V 2sl	1	-
A9C20732	Kontaktör iCT 25A 2P 240V 2sl	1	3290405	
A9C20736	Kontaktör iCT 25A 2P 240V 2br	1	3290409	
A9C20842	Kontaktör iCT 40A 2P 240V 2sl	2	3290411	
A9C20162	Kontaktör iCT 63A 2P 24V 2sl	2	-	
A9C20862	Kontaktör iCT 63A 2P 240V 2sl	2	-	
A9C20882	Kontaktör iCT 100A 2P 240V s2l	3	-	
A9C22813	Kontaktör iCT 16A 3P 240V 3sl	2	3290447	
A9C20833	Kontaktör iCT 25A 3P 240V 3sl	2	3290413	
A9C20843	Kontaktör iCT 40A 3P 240V 3sl	3	3290415	
A9C20863	Kontaktör iCT 63A 3P 240V 3sl	3	3290417	
A9C22814	Kontaktör iCT 16A 4P 240V 4sl	2	-	
A9C22818	Kontaktör iCT 16A 4P 240V 2sl+2br	2	3290419	
A9C20134	Kontaktör iCT 25A 4P 24V 4sl	2	3290421	
A9C20137	Kontaktör iCT 25A 4P 24V 4br	2	3290423	
A9C20834	Kontaktör iCT 25A 4P 240V 4sl	2	3290425	
A9C20837	Kontaktör iCT 25A 4P 240V 4br	2	3290427	
A9C20838	Kontaktör iCT 25A 4P 240V 2sl+2br	2	3290429	
A9C20844	Kontaktör iCT 40A 4P 240V 4sl	3	3290431	
A9C20847	Kontaktör iCT 40A 4P 240V 4br	3	-	
PB106100				

Normkontaktor iCT

- avsedd för elvärme och belysning.

	Art. Nr	Beskrivning	Modulbredd	E-nummer	
Normkontaktorer					
iCT					
PB106100		A9C20164	Kontaktor iCT 63A 4P 24V 4sl	3	3290432
		A9C20167	Kontaktor iCT 63A 4P 24V 4br	3	-
		A9C20864	Kontaktor iCT 63A 4P 240V 4sl	3	3290433
		A9C20867	Kontaktor iCT 63A 4P 240V 4br	3	-
		A9C20868	Kontaktor iCT 63A 4P 240V 2sl+2br	3	-
		A9C20869	Kontaktor iCT 63A 4P 240V 3sl+1br	3	-
		A9C20884	Kontaktor iCT 100A 4P 240V 4sl	6	3290435
Med omkopplare					
PB106113		A9C21132	Kontaktor iCT 25A 2P med omkopplare 24V 2sl	1	-
		A9C21732	Kontaktor iCT 25A 2P med omkopplare 240V 2sl	1	3290436
		A9C21842	Kontaktor iCT 40A 2P med omkopplare 240V 2sl	2	3290437
		A9C21862	Kontaktor iCT 63A 2P med omkopplare 240V 2sl	2	3290442
		A9C21833	Kontaktor iCT 25A 3P med omkopplare 240V 3sl	2	-
		A9C21134	Kontaktor iCT 25A 4P med omkopplare 24V 4sl	2	-
		A9C21834	Kontaktor iCT 25A 4P med omkopplare 240V 4sl	2	3290443
		A9C21144	Kontaktor iCT 40A 4P med omkopplare 24V 4sl	3	-
		A9C21844	Kontaktor iCT 40A 4P med omkopplare 240V 4sl	3	3290445
		A9C21164	Kontaktor iCT 63A 4P med omkopplare 24V 4sl	3	-
		A9C21864	Kontaktor iCT 63A 4P med omkopplare 240V 4sl	3	3290446
	iCT+				
	A9C15031	Kontaktor iCT+ 10 1P med omkopplare	1 (+0,5 för distansstycke)	-	



Visste du att under fliken Dina sidor på vår hemsida finns information för just dig som är installatör, grossist eller central- och ställverksbyggare?

www.se.com/se

Impulsrelä iTL

- används för styrning av belysningsgrupper.

	Art. Nr	Beskrivning	Modulbredd	E-nummer
Impulsreläer				
	iTL			
	<p>Impulsreläerna iTL finns i utförande för 16A med växlande eller slutande kontakt samt 32A med slutande kontakt och kan med tilläggsblock byggas ut till både 3P och 4P utförande. De används huvudsakligen för styrning av belysningsgrupper bestående av glödlampor eller lysrör. Fjärrstyrning erhålls med hjälp av en impuls med varaktighet 50mS, max antal växlingar/minut är 5 st. Med olika tilläggsfunktioner kan iTL 16A byggas ut för olika funktioner, eller så kan man välja någon av de reläer som har inbyggda hjälpfunktioner (se under tillbehör). iTLC, iTLM och iTLS har inbyggda tillbehörsfunktioner för central manövrering, fast signal samt fjärrindikering.</p> <p>Tekniska data för iTL 16A och iTLI 16A</p> <p>Effektkrets</p> <ul style="list-style-type: none"> - märkström: In 16A - märkspänning: iTL 1P, 2P 250V, 3P, 4P 415 V, 50/60 Hz <p>Kontrollkrets</p> <ul style="list-style-type: none"> - manöverspänning: 12 till 240V AC, 6 till 110V DC - hålleffekt: 1P, 2P, 3P 19VA, 4P 38VA - anslutningsbar area: effektkrets 1,5-4 mm², manöverkrets 1-4 mm² <p>Tekniska data för iTL 32A</p> <p>Effektkrets</p> <ul style="list-style-type: none"> - märkström: In 32A - märkspänning: 1P 250V, 2P, 3P, 4P 415V, 50/60 Hz <p>Kontrollkrets</p> <ul style="list-style-type: none"> - manöverspänning: 230 till 240V - hålleffekt: 1P 19VA, 2P 38VA, 3P 57VA, 4P 76VA - anslutningsbar area: effektkrets 10 mm², manöverkrets 0,5-4 mm². 			
	A9C30811	Impulsrelä iTL 16A 1P 230V AC/110V DC	1	4001039
	A9C30311	Impulsrelä iTL 16A 1P 130V AC/48V DC	1	4001040
	A9C30211	Impulsrelä iTL 16A 1P 48V AC/24V DC	1	4001041
	A9C30111	Impulsrelä iTL 16A 1P 24V AC/12V DC	1	4001042
	A9C30011	Impulsrelä iTL 16A 1P 12V AC/ 6V DC	1	4001043
	A9C30812	Impulsrelä iTL 16A 2P 230V AC/110V DC	1	4001044
	A9C30312	Impulsrelä iTL 16A 2P 130V AC/48V DC	1	4001045
	A9C30212	Impulsrelä iTL 16A 2P 48V AC/24V DC	1	4001046
	A9C30112	Impulsrelä iTL 16A 2P 24V AC/12V DC	1	4001047
	A9C30012	Impulsrelä iTL 16A 2P 12V AC/6V DC	1	4001048
	A9C30814	Impulsrelä iTL 16A 4P 230V AC/110VDC	2	4001049
	A9C30114	Impulsrelä iTL 16A 4P 24VAC/12VDC	2	4001050
	A9C30815	Impulsrelä iTLI 16A 2P 1sl+1br 230V AC/ 110V DC	1	4001051
	A9C30315	Impulsrelä iTLI 16A 2P 1sl+1br 130V AC/ 48V DC	1	4001052
	A9C30215	Impulsrelä iTLI 16A 2P 1sl+1br 48V AC/ 24V DC	1	4001053
	A9C30115	Impulsrelä iTLI 16A 2P 1sl+1br 24V AC/ 12V DC	1	4001054
	A9C30015	Impulsrelä iTLI 16A 2P 1sl+1br 12V AC/ 6V DC	1	4001055
	A9C33811	Impulsrelä iTLc 16A 1P central kontroll 230V AC	1	4001056
	A9C33211	Impulsrelä iTLc 16A 1P central kontroll 48V AC	1	4001057
	A9C33111	Impulsrelä iTLc 16A 1P central kontroll 24V AC	1	4001058
	A9C32811	Impulsrelä iTLS 16A 1P fjärrind. 230V AC/110V DC	1	4001059
	A9C32111	Impulsrelä iTLS 16A 1P fjärrind. 24V AC/12V DC	1	4001060
	A9C32211	Impulsrelä iTLS 16A 1P fjärrind. 48V AC/24V DC	1	4001061
	A9C34811	Impulsrelä iTLm 16A 1P för fast signal 230V AC	1	4001062
	A9C32816	Tilläggsblock iETL 16A 2P 230V AC/110V DC	1	4001063
	A9C32316	Tilläggsblock iETL 16A 2P 130V AC/48V DC	1	4001064
	A9C32216	Tilläggsblock iETL 16A 2P 48V AC/24V DC	1	4001065
	A9C32116	Tilläggsblock iETL 16A 2P 24V AC/12V DC	1	4001066
	A9C32016	Tilläggsblock iETL 16A 2P12V AC/ 6V DC	1	4001067
	A9C30831	Impulsrelä iTL 32A 1P 230V AC/110V DC	1	4001068
	A9C32836	Påbyggnadsblock iETL 32A 1P 230V AC/ 110V DC	1	4001069

PB106126



PB106128



	Art. Nr	Beskrivning	Modulbredd	E-nummer
Arbetsströmsreläer				
		<p>Relä iRLI och påbyggnadsblock iERL växlar mellan två kretsar när spolen spänningssätts. iRLI är ett 1-poligt relä med en växlande och en slutande kontakt. Påbyggnadsblocket iERL har samma kontaktfunktion.</p> <p>Tekniska data Märkspänning 250V AC Märkström 10A vid $\cos \varphi = 1$ Manöverkrets - märkspänning: 12-240V AC - frekvens: 50/60Hz Inkoppling och hålleffekt: 4VA, iRLI+iERL 8VA Anslutningsbar area: tunnelanslutningar för 0,5-6 mm²</p> <p>iRBN och iRTBT är interface-reläer för manövrering av låga strömmar.</p> <p>Tekniska data Effektkretsen - märkström: iRBN min 5mA vid 5V AC/DC, max 1A vid 24V DC och 5A vid 250V AC iRTBTmin 10mA vid 10V AC/DC, 1A vid 24V DC och 5A vid 250V AC</p> <p>Manöverkrets - märkspänning: iRBN 230V AC, iRTBT 12-24V AC/DC - inkopplingseffekt: iRBN 5VA, iRTBT 0,22W - hålleffekt: iRBN 2,5VA, iRTBT 0,11W Anslutningsbar area: tunnelanslutningar för 0,5-6 mm².</p>		
PB107109	A9E15535	Arb.strömrelä iRLI 10A 240V AC1 sl+1vx	1	4001079
	A9E15536	Arb.strömrelä iRLI 10A 48V AC1 sl+1vx	1	4001080
	A9E15537	Arb.strömrelä iRLI 10A 24V AC1 sl+1vx	1	4001081
	A9E15538	Arb.strömrelä iRLI 10A 12V AC1 sl+1vx	1	4001082
	A9E15539	Arb.strömrelä iERLI 10A 240V AC1 sl+1vx	1	4001083
	A9E15540	Arb.strömrelä iERLI 10A 48V AC1 sl+1vx	1	4001084
PB107164	A9A15393	Interface-relä iRBN 230VAC	1	4001087
	A9A15416	Interface-relä iRTBT 12-24V AC/DC	1	4001088

Tillbehör

Art. Nr	Beskrivning	Modulbredd	E-nummer
---------	-------------	------------	----------

Elektriska tillbehör för iCT normkontakter omfattar följande produkter:
 - Hjälpkontaktblock iACTo+f, monteras på kontaktorns högra sida och används för att fjärrindikera huvudkontaktens status (till eller från) med kontaktfunktion 1S+1Ö.
 Märkspänning: 24 till 240V AC/DC vid 50Hz
 Märkström: max 2A vid 240V AC/DC cosφ=1, min 10mA vid 24V AC/DC
 - iACT24 manöverenhet för Smartlink. Manöverspänning 24V DC, kontrollspänning 230V
 - Tidreläblock iATEt, monteras på kontaktorns vänstra sida.
 Märkspänning: 24 till 240V AC 50Hz
 Effektförbrukning: 5VA
 Hålleffekt: 0,2A
 Inställning: 4 olika tidsfördröjningar, 1 s till 10 tim
 - Störfilter iACTp är avsedd att skydda kontaktorspolen mot höga transienter.
 Den kan skydda 2 spolar och monteras mellan 2 kontakter.
 Märkspänning: 24V AC eller 230V AC
 Effektförbrukning: 3VA.
 Med iACTc har man möjlighet att manövrera en kontaktor med 2 olika signaler, impuls och fast signal.
 Den senast mottagna har alltid prioritet.
 Anslutningsbar area: tunnelanslutningar för 2x2,5 mm².



PB106125

A9C15419	Tidrelä iATEt 1S till 10 tim 24-240 V AC, 24-110V DC	1	4030098
A9C15914	Hjälpkontakt iACTs 1S+1Ö	0,5	3290448
A9C15915	Hjälpkontakt iACTs OF med växlande kontakt	0,5	3290449
A9C15916	Hjälpkontakt iACTs 2sl	0,5	3290450
A9C15918	Störfilter iACTp 48-127 V AC	1	3290452
A9C15919	Störfilter iACTp 12-48 V AC	1	3290453
A9C15920	Störfilter iACTp 220-240 V AC	1	3290455
A9C18308	Hjälpblock iACTc 240 V för impuls/fast signal	1	3290456
A9C18309	Hjälpblock iACTc 24V för impuls/fast signal	1	3290457
A9C15924	Manöverenhet iACT24 för Smartlink	1	3290458

Tillbehör impulsreläer

Tillbehör

Till iTL impulsreläer finns tillbehör med olika funktioner för att manövrera belysningskretsar i olika nivåer:
 - iATL24 manöverenhet för Smartlink. Manöverspänning 24V DC, kontrollspänning 230V
 - Tidreläblock iATEt monteras på kontaktorns vänstra sida.
 Märkspänning: 24 till 240V AC 50Hz. Effektförbrukning: 5VA, Hålleffekt: 0,2A.
 Inställning: 4 olika tidsfördröjningar, 1s till 10 tim
 Om glimlampslasten är större än vad iTL-reläet klarar kompletteras det med iATLz för att säkerställa funktionen. Med iATLc+s kan en grupp impulsreläer styras centralt.
 Finns önskemål om att centralt manövrera flera grupper av impulsreläer kompletteras med iATLc+c.
 Kombinerat med iATL4 kan impulsreläerna användas för stegkontroll.
 Anslutningsbar area: tunnelanslutningar huvudkontakter 1,5-4 mm², spolen 1-4 mm².



PB106140

A9C15419	Tidrelä iATEt 1S till 10 tim 24-240V AC, 24-110V DC	1	4030098
A9C15424	Manöverenhet iATL24 för Smartlink	1	4001070
A9C15404	Central kontroll iATLc 24-240V AC	0,5	4001072
A9C15405	Hjälpkontakt iATLs 24-240V AC/DC	0,5	4001073
A9C15409	Central kontroll + hjälpkont iATLc+s 24-240V AC	1	4001074
A9C15410	Central kontroll flera nivåer iATLc+c 24-240V AC	1	4001075
A9C15412	Stegkontroll iATL4 230V AC	2	4001076
A9C15413	Manövrering av tryckknappar iATLz 130-240V AC	1	4001077
A9C15414	Manövr.fast signal iATLm 12-240 V AC 6-110V DC	0,5	4001078

	Art. Nr	Beskrivning	Modulbredd	E-nummer
Energimätare				
iEM 2000				
PB108401	<p>Acti9 iEM2000-serien är kompakta energimätare för direktmätning av 1-fas upp till 40A. iEM2050 samt iEM2055 klarar 45A. Sortimentet omfattar bl.a. modeller med pulsutgång alternativt kommunikation med Modbus, samt MID-godkända mätare. Noggrannhet 1%.</p>			
	A9MEM2000	iEM2000 Energimätare utan pulsutgång med display,MID	1	0900027
	A9MEM2010	iEM2010 Energimätare med pulsutgång med display,MID	1	0900028
	A9MEM2000T	iEM2000T Energimätare med pulsutgång utan display	1	0900076
	A9MEM2050	iEM2050 Energimätare med Modbus med display	1	0900198
	A9MEM2055	iEM2055 Energimätare med Modbus med display,MID	1	0900199
iEM 2100				
PB115001	<p>Acti9 iEM2100-serien är kompakta energimätare för direktmätning av 1-fas upp till 63 A. Sortimentet omfattar bl.a. modeller med pulsutgång alternativt kommunikation med Modbus eller M-busprotokollen samt MID-godkända mätare. De är försedda med display och har en plomberbar lucka över alla anslutningar. Kommuniserande mätare är fullt kompatibla med EcoStruxure™ mjukvaruapplikationer. Noggrannhet 1%.</p>			
	A9MEM2100	iEM2100 Energimätare utan pulsutgång	2	0900137
	A9MEM2105	iEM2105 Energimätare med pulsutgång	2	0900138
	A9MEM2110	iEM2110 Energimätare med pulsutgång, MID	2	0900139
	A9MEM235	iEM235 Energimätare med M-Bus, MID, 100A	2	-
	A9MEM2455	iEM2455 Energimätare med Modbus, MID, 100A	2	-
iEM3000 kompakta 3-fas energimätare				
PB108410	<p>Acti9 iEM3000-serien är kompakta energimätare för direktmätning upp till 63 A alternativt för strömtransformatormätning. Sortimentet omfattar bl.a. modeller med pulsutgång alternativt kommunikation med Modbus, LON, BACnet eller M-busprotokollen samt MID-godkända mätare. Ett stort plus är att modeller med Modbus/LON/M-bus/BACnet kan kommunicera fler mätvärden än bara kWh (P, Q, S, 3 x I, V, PF, F!) Max area: iEm31xx 16mm², iEM32xx 6mm² (ström) och 4mm², (spänning), iEM33xx 50mm². Noggrannhet 1%. Strömtransformatorer se sidan 74.</p>			
	A9MEM3100	iEM3100 Energimätare 63A	5	0981774
	A9MEM3110	iEM3110 Energimätare 63A m. pulsutgång, MID	5	0981775
	A9MEM3115	iEM3115 Energimätare 63A multitariff, MID	5	0981776
	A9MEM3135	iEM3135 Energimätare 63A med M-bus +I/O, MID	5	0900057
	A9MEM3150	iEM3150 Energimätare 63A med Modbus	5	0981777
	A9MEM3155	iEM3155 Energimätare 63A med Modbus +I/O, MID	5	0981778
	A9MEM3165	iEM3165 Energimätare 63A med BACnet +I/O, MID	5	0900091
	A9MEM3175	iEM3175 Energimätare 63A med LON + digital I, MID	5	0900058
	A9MEM3200	iEM3200 Energimätare för CT	5	0981779
	A9MEM3210	iEM3210 Energimätare för CT med pulsutgång, MID	5	0981780
	A9MEM3215	iEM3215 Energimätare för CT multitariff, MID	5	0981781
	A9MEM3235	iEM3235 Energimätare för CT med M-bus +I/O, MID	5	0900059
	A9MEM3250	iEM3250 Energimätare för CT med Modbus	5	0981782
	A9MEM3255	iEM3255 Energimätare för CT med Modbus +I/O, MID	5	0981783
	A9MEM3265	iEM3265 Energimätare för CT med BACnet +I/O, MID	5	0900092
	A9MEM3275	iEM3275 Energimätare för CT med LON +digital I, MID	5	0900060
	A9MEM3300	iEM3300 Energimätare 125A	7	0900093
	A9MEM3310	iEM3310 Energimätare 125A m, pulsutgång, MID	7	0900094
	A9MEM3335	iEM3335 Energimätare 125A m, M-bus +I/O, MID	7	0900095
	A9MEM3350	iEM3350 Energimätare 125A m, Modbus	7	0900096
	A9MEM3355	iEM3355 Energimätare 125A m, Modbus +I/O, MID	7	0900097
	A9MEM3365	iEM3365 Energimätare 125A m, BACnet +I/O, MID	7	0900098
	A9MEM3375	iEM3375 Energimätare 125A m LON +digital I, MID	7	0900099

Kombinationsinstrument

PM3200

PowerLogic PM3200-serien är avancerade kombinationsinstrument i samma "Normutförande" som iEM3000-serien. Dessa mäter ett stort antal elektriska parametrar och kan fås med pulsutgång, Modbus-kommunikation, integrerad larmhantering, I/O för mätning av andra energislag mm. PM3200-serien är utförda för strömtransformatormätning 1A/5A. Kan användas med spänningstransformatörer i högspänningsnät. PM3200-serien mäter bl.a.

- Ström och Spänning, per fas och medelvärde
- Aktiv, reaktiv och skenbar effekt, totalt och per fas
- Effektfaktor, totalt och per fas
- Aktiv, reaktiv och skenbar energi, import och export
- Medelvärden i ström och effekt
- THD i ström och spänning (ej PM3200)
- Min/Max-värden för alla momentana mätvärden

PB108422



METSEPM3200	PM3200 kombinationsinstrument	5	0981784
METSEPM3210	PM3210 kombinationsinstrument m. pulsutgång	5	0981785
METSEPM3250	PM3250 kombinationsinstrument m. Modbus	5	0981786
METSEPM3255	PM3255 kombinationsinstrument m. Modbus +I/O	5	0981787

Impuls/timräknare

Impulsräknare CI, Timräknare CH

Art. Nr	Beskrivning	Modulbredd	E-nummer
---------	-------------	------------	----------

Impuls/Timräknare

CI, CH

Impulsräknare CI är av elektromekanisk typ och avsedd att räkna pulser från mätande apparater. I displayen visas det totala antalet uppmätta pulser, kan ej nollställas.

Tekniska data

Märk och mätspänning: 230V AC 50-60Hz

Min impulstid: 50mS. Min tid mellan två pulser: 50mS

Räkneverk: visar upp till 999,999 pulser. Egenförbrukning: 0,05W

Timräknare CH är av elektromekanisk typ och avsedd att användas för att mäta totala funktionstiden för en anläggningsdel.

Tekniska data

Märk och mätspänning: 230V AC 50Hz

Mätarkapacitet: 99,999,99 timmar.

15440	Timräknare CH	2	4222190
15443	Impulsräknare CI	2	-

DB119002



	Art. Nr	Beskrivning	Modulbredd	E-nummer
Huvudbrytare				
Resi9				
<p>Huvudbrytarna är avsedda som inkommande brytare i normcentraler. R9S24... är försedda med vred och kan låsas i frånslaget läge. R9S64340 är försedd med vippa och används främst när fasskena skall anslutas direkt på brytaren eller om en 3-polig PowerTag skall anslutas till brytaren. Låsning av R9S64340 sker genom att låsbygel 26970 används.</p> <p>Tekniska data: Med Vred Märkspänning: 415 V AC Märkström: 40A resp. 80A vid AC22 och AC23 Max anslutningsbar area: 40A 16mm², för 80A 50mm²</p> <p>Med vippa Märkspänning: 415V AC Märkström 40A vid AC22 Anslutningsbar area: 35mm²</p>				
R9S24340	R9S24340	Huvudbrytare 3P 40A med vred	2	2112663
R9S24380	R9S24380	Huvudbrytare 3P 80A med vred	3	2112664
R9S24540	R9S24540	Huvudbrytare 3P 40A med vred ,inkl kablage Kabellängd 200 mm	2	2112667
R9S24140	R9S24140	Extra huvudpole 40A	1	2112665
R9S64340	R9S64340	Huvudbrytare iSW 3-pol med Vippa 40A	3	2112668
26970	26970	Låsbygel till huvudbrytare R9S64340		2114610
Huvudbrytare för apparatskåp samt industri.				
<p>Huvudbrytare i 2 varianter för normutförande, båda är låsbara med hänglås som standard.</p> <p>Tekniska data: Märkström: 40A resp. 80A, AC 22 Märkspänning: 690V AC Standarder: IEC60947, UL60947-1, UL60947-4-1 och CSA C22</p>				
2114800	6419410200513	Huvudbrytare 40A 3P med låsbar vippa	3	2114800
2113762	6419410211519	Huvudbrytare 40A 4P med låsbart vred	4	2113762
	6419410212011	Huvudbrytare 80A 4P med låsbart vred	4	2112579

	Art. Nr	Beskrivning	Modulbredd	E-nummer
Strömställare				
iSW				
<p>Strömställare finns i 1-4 pol utförande från 20A upp till 125A. De finns även med signallampa i 1 och 2 pol utförande 20 resp. 32A. 40-125A uppfyller SSEN 60947-3 och har säker fränskiljning och kontaktindikering.</p> <p>Tekniska data Märkspänning: 415V AC, 48V DC. Driftkategori: AC22A Anslutningsbar area: 10 mm² för 20-32A, 35 mm² för 40-125A.</p>				
PB105264	A9S60120	Strömställare iSW 1P 20A	1	2112455
	A9S60220	Strömställare iSW 2P 20A	1	2112457
	A9S60320	Strömställare iSW 3P 20A	2	2112458
	A9S60420	Strömställare iSW 4P 20A	2	2112459
PB105267	A9S60132	Strömställare iSW 1P 32A	1	2112461
	A9S60232	Strömställare iSW 2P 32A	1	2112463
	A9S60332	Strömställare iSW 3P 32A	2	2112465
	A9S60432	Strömställare iSW 4P 32A	2	-
	A9S65140	Strömställare iSW 1P 40A	1	2112467
	A9S65240	Strömställare iSW 2P 40A	2	2112469
	A9S65340	Strömställare iSW 3P 40A	3	2112470
	A9S65440	Strömställare iSW 4P 40A	4	-
	A9S65163	Strömställare iSW 1P 63A	1	2112471
	A9S65263	strömställare iSW 2P 63A	2	2112472
	A9S65363	Strömställare iSW 3P 63A	3	2112475
	A9S65463	Strömställare iSW 4P 63A	4	-
PB105268	A9S65191	Strömställare iSW 1P 100A	1	-
	A9S65291	Strömställare iSW 2P 100A	2	-
	A9S65391	Strömställare iSW 3P 100A	3	-
	A9S65491	Strömställare iSW 4P 100A	4	-
	A9S65192	Strömställare iSW 1P 125A	1	-
	A9S65292	Strömställare iSW 2P 125A	2	-
	A9S65392	Strömställare iSW 3P 125A	3	-
	A9S65492	Strömställare iSW 4P 125A	4	-
	A9S61120	Strömställare iSW 1P 20A m röd lampa	1	2112476
	A9S61132	Strömställare iSW 1P 32A M röd lampa	1	2112478
	A9S61220	Strömställare iSW 2P 20A M röd lampa	1	2112477
	A9S61232	Strömställare iSW 2P 32A m röd lampa	1	2112479

	Art. Nr	Beskrivning	Modulbredd	E-nummer
--	---------	-------------	------------	----------

Omkopplare

iSSW

2-läges omkopplaren har 1 eller 2 växlande kontakter samt som 1S+1Ö.

3-läges omkopplaren har mittläge 0 och finns med 1 eller 2 växlande kontakter.

Tekniska data: Märkspänning: 250V AC. Märkström: 20A. Anslutningsbar area: 2x2,5 mm²

PB105262



A9E18073	Omkopplare 1P 20A 1-0-2	1	2112484
A9E18074	Omkopplare 2P 20A 2 kretsar 1-0-2	2	2112485
A9E18070	Omkopplare 1P 20A 1-växlande	1	2112480
A9E18071	Omkopplare 2P 20A 2-växlande	2	2112481
A9E18072	Omkopplare 2P 20A växlande 1S+1Ö	1	2112483

Reservkraftsomkopplare

iSSW

Reservkraftsomkopplare används som omkopplare mellan olika kraftkällor och det finns även andra benämningar som tex matningskopplare och Change-Over. Användningsområden är tex jordbruk för att skifta mellan nätdrift och generator eller för att skifta mellan nätdrift och UPS. Omkopplaren har 3 lägen, 1-0-2, och mellanläget är för att säkerställa en säker omkoppling. **Tekniska data:** Märkspänning: 1P 240, V AC, 2P och 4P 415 V AC. Märkström: Se nedan. Anslutningsbar area: 25-40A 10-16 mm², 63A 16-25 mm²

A9SCO125
A9SCO263
A9SCO440
A9ASCOPL1



A9SCO125	Reservkraftsomkopplare I-O-II 1P 25A	1	
A9SCO140	Reservkraftsomkopplare I-O-II 1P 40A	1	
A9SCO163	Reservkraftsomkopplare I-O-II 1P 63A	1,5	
A9SCO225	Reservkraftsomkopplare I-O-II 2P 25A	2	
A9SCO240	Reservkraftsomkopplare I-O-II 2P 40A	2	
A9SCO263	Reservkraftsomkopplare I-O-II 2P 63A	3	
A9SCO440	Reservkraftsomkopplare I-O-II 4P 40A	4	
A9SCO463	Reservkraftsomkopplare I-O-II 4P 63A	6	

NYHET!
LANSERAS
VÅREN 2024

A9ASCOPL1	Låsadapter reservkraftsomkopplare för 25-40 A, förpackning med 2 st		
A9ASCOPL2	Låsadapter reservkraftsomkopplare för 63 A förpackning med 2 st		

Tryckknappar iPB

Tryckknappar

iPB

iPB tryckknappar är impulstryckknappar som finns enkla med grå eller röd knapp, dubbla grön/röd eller grå/grå, samt med lampa grön eller röd. Lamporna är av LED typ med 110-230V AC eller 12-48V AC/DC. **Tekniska data:** Märkspänning: 250V AC. Märkström: 20A. Lampans förbrukning: 0,3W. Anslutningsbar area: 2x2,5 mm²

PB105260



A9E18030	Tryckknapp grå 1Ö	1	2112487
A9E18031	Tryckknapp röd 1Ö	1	2112489
A9E18032	Tryckknapp grå 1S	1	2112491
A9E18033	Tryckknapp grå 1S+1Ö	1	2112493
A9E18034	Tryckknapp dubbel grön/röd 1S+1Ö	1	2112494
A9E18035	Tryckknapp dubbel grå/grå 1S+1S	1	2112495
A9E18036	Tryckknapp grå m grön sign.lampa 1S 110-230V AC	1	2112497
A9E18037	Tryckknapp grå m röd sign.lampa 1Ö 110-230V AC	1	2112498
A9E18038	Tryckknapp grå m grön sign.lampa 1S 12-48V AC/DC	1	2112499
A9E18039	Tryckknapp grå m röd sign.lampa 1Ö 12-48V AC/DC	1	2112501

	Art. Nr	Beskrivning	Modulbredd	E-nummer
Signallampor				
iIL				
		iIL signallampor finns med en resp. två lampor, med blinkfunktion samt som 3-fas spänningsindikering. Lamporna är av LED typ och har 100.000 timmars brinn tid. De med en lampa finns i färgerna röd, grön, vit, blå och gul. Två lampor finns som grön/röd eller vit/vit. De för blink och spänningsindikering är röda. Signallamporna finns i två olika spänningsområden. Tekniska data Märkspänning: 110-230V AC och 12-48V AC/DC Frekvens: 50/60Hz Effektförbrukning: 0,3W, trefas spänningsindikator 0,5W Blinkfrekvens för 18326: 2Hz. Anslutningsbar area: 2x2,5 mm ²		
	A9E18320	Signallampa röd 110-230 VAC	1	2112503
	A9E18321	Signallampa grön 110-230 VAC	1	2112505
	A9E18322	Signallampa vit 110-230 VAC	1	2112507
	A9E18323	Signallampa blå 110-230 VAC	1	2112509
	A9E18324	Signallampa gul 110-230 VAC	1	2112511
	A9E18325	Signallampa dubbel grön/röd 110-230 VAC	1	2112513
	A9E18326	Signallampa röd blinkande 110-230 VAC	1	2112514
	A9E18327	Signallampa 3-fas spänningsindik. röd 230-400 VAC	1	2112515
	A9E18328	Signallampa dubbel vit/vit 110-230 VAC	1	2112516
	A9E18330	Signallampa röd 12-48 VAC/DC	1	2112517
	A9E18331	Signallampa grön 12-48 VAC/DC	1	2112518
	A9E18332	Signallampa vit 12-48 VAC/DC	1	2112519
	A9E18333	Signallampa blå 12-48 VAC/DC	1	2112523
	A9E18334	Signallampa gul 12-48 VAC/DC	1	2112524
	A9E18335	Signallampa dubbel grön/röd 12-48 VAC/DC	1	2112525

PB105257



Uttag i normutförande iPC

Uttag				
iPC				
		iPC är ett enkelt jordat uttag (2P+J) avsett för montage i normkapslingar. Modulbredd: 2,5. Artikel A9A15035 är försedd med indikeringsdiod av LED typ. Tekniska data Märkspänning: 250V AC Märkström: 16A Anslutningsbar area: 6 mm ²		
	A9A15310	Uttag 2P+J	2,5	2112526
	A9A15035	Uttag 2P+J m indikeringslampa	2,5	2112528

PB107161



Adapter för 22 mm tryckknappar

Adapter				
		Adapter A9A15151 kan monteras på DIN-skena tillsammans med normprodukter. Den är avsedd för tryckknappar, signallampor och dyl med diameter 22,3 mm. Universaladaptern A9A15252 är avsedd för apparater med annan diameter, man tar själv hål efter storlek på apparaten.		
	A9A15151	Normadapter för 22 mm tryckknappar	2,5	2112529
	A9A15152	Normadapter universal	2,5	2112530

PB107183



- Används till en mängd olika applikationer såsom belysning, värme, ventilation, passerkontroller, hushållsapplikationer etc. i bostäder, kontor, affärer, offentliga lokaler osv.

Kopplingsur

IHP

IHP 1 kanal 18 mm finns med och utan impulsfunktion, har ett kompakt utförande och är lätt att integrera i olika applikationer. Båda har en växlande kontakt samt omkoppling av sommar-/vintertid. CCT15838 har dessutom slumpprogram, semesteruppehåll och bakgrundsutlyst display.

IHP modulbredd 2,5 finns i 4 varianter: 1 och 2 kanaler med och utan impulsfunktion.

Samtliga har automatisk omställning av sommar/vintertid.

Bruksanvisning finns i ett fack integrerat i kopplingsuren.

IHP har växlande kontakt(er) med märkström 16A.

IHP+1 och IHP+2 har impulsfunktion, slumpprogram och semesteruppehåll samt är försedda med extern ingång på fronten.

BT innebär att de är förberedda för programmering med Bluetooth.

De är även programmerbara med PC och programvara CCT15860 samt minneskort CCT15861.

Tekniska data:

Märkspänning: 230V AC

Frekvens: 50/60Hz

Märkström: 16A vid $\cos \varphi = 1$

10A vid $\cos \varphi = 0,6$

Anslutningar: 2 st/anslutning 0,5-2,5 mm².

Programplatser

Art. Nr	Beskrivning	Modulbredd	E-nummer
CCT15854	Kopplingsur IHP 1 kanal 18 mm	56	1338015
CCT15838	Kopplingsur IHP 1 kanal Impulsfunktion	84	-
CCT15441	Kopplingsur IHP 1 kanal	56	1330559
CCT15443	Kopplingsur IHP 2 kanaler	56	1330560
CCT15551	Kopplingsur IHP+ 1 kanal BT	84	1330561
CCT15553	Kopplingsur IHP+ 2 kanaler BT	84	1330562
CCT15860	Programmeringssats		1338017
CCT15861	Minneskort för att spara och kopiera programmering		1338018

P131535



CCT15553



Kopplingsur mekaniska

Kopplingsur

IH

Uren är av mekanisk typ och ställs in med hjälp av ryttare på en programmerings skiva. 15335 och 15336 är 1 mod breda och har 24 tim programmering.

Tekniska data

Märkström: 16A $\cos \varphi = 1$

Märkspänning: 230V AC

Frekvens: 45/60Hz

CCT15365 har 1 kanal och 15337 har 2 kanaler med 24 tim programmering.

15366 har 1 kanal med veckoprogram.

Tekniska data

Märkspänning: 230V AC

Märkström: 15366 och 15337 10A och CCT15365 16A vid $\cos \varphi = 1$

Anslutningsbar area: 6 mm².

Art. Nr	Beskrivning	Modulbredd	E-nummer
15335	Kopplingsur IH 24 tim utan gångres	1	1338003
CCT15365	Kopplingsur IH 1 kanal 24 tim gångres	3	1338050
15336	Kopplingsur IH 24 tim gångres	1	1338052
15337	Kopplingsur IH 2 kanaler 24 tim gångres	3	1338001

P116862



Årskopplingsur

Art. Nr Beskrivning Modulbredd E-nummer

ITA

ITA finns i 2 varianter, 1 och 4 kanaler, kan programmeras 24 tim, 7 dagar och för hela året. De har automatisk omställning av sommar-/vintertid (kan även göras manuellt). Uren har bakgrundsupplyst display och är försedda med pulsfunktion, 300 programplatser, textbaserad meny med självinstruerande symboler. 4-kanaluret har 2 externa ingångar för yttre manövrering med tryckknapp eller omkopplare.

Tillbehör:

Programmeringssats med USB kabel, minneskort för att överföra program till flera ur samt GPS-antenn, som kan kopplas till max 10 st ur. Den matas med extern spänningskälla 12 – 30 V DC.

Tekniska data:

Märkspänning: 230V AC 50/60Hz, Märkström: 1 kanal 16A, 4 kanal 10A vid $\cos\phi=1$
 Antal programplatser: 300 st, Back up : med batteri 10 år, Omgivningstemp: -30° C till +55° C
 Externa ingångar 4 kanal: Ingång 1, 230V AC, ingång 2 är potentialfri
 Egenförbrukning: 1 kanal 1,4 – 1,9 W, 4 kanal 1,2 – 3,2 W
 Anslutningsbar area: tunnelanslutning för kabel upp till 6mm²
 Åtdragningmoment: 1,2 Nm



P140489

CCT15910	Årskopplingsur ITA 1C 1 kanal	2	1330214
CCT15940	Årskopplingsur ITA 4C 4 kanaler	4	1330215
CCT15950	Progr.sats för ITA 1C-4C		1330216
CCT15955	Minneskort för ITA 1C-4C		1330217
CCT15970	GPS antenn för ITA 1C-4C		1330218

Ljusreläer

Ljusreglering

IC

Med ett ljusrelä manövreras belysningen till/från efter ljusets intensitet. I kombination med ett ur kan man spara mycket energi då den bara är tänd när den behövs. IC100 och IC2000 levereras med ljussensor som öppnar eller sluter en kontakt när den känner att det inställda värdet uppnåtts. IC100 har en fördröjningstid på 80 s, IC2000 har fördröjning 60 s.

IC100 levereras med sensor för utomhusbruk IP54 (väggmontage). IC2000 finns med sensor för både väggmontage (CCT15263) och panelmontage inomhus (CCT15262).

Max kabellängd för väggmontage IC100 25 m, IC2000 100 m.

IC2000p+ är ett ljusrelä med ljussensor för väggmontage (IP55) kombinerat med ett 1-kanals kopplingsur. Fördröjning 80 s, max kabellängd för ljussensor 100 m.

IC Astro, som finns med 1 resp. 2 kanaler, styrs efter solens upp- och nedgång utan att använda en ljussensor. De ställs in för den plats där de ska installeras, antingen genom att välja land/stad eller med de geografiska koordinaterna (latitud och longitud). Tiden för solens uppgång/nedgång kan justeras ± 120 minuter efter de lokala förutsättningarna. Möjlighet finns att lägga in individuellt program för varje dag, att programmera för semesteruppehåll samt att med extern omkopplare manuellt överstyra inprogrammerade tider. IC Astro har automatisk omställning för sommar-/vintertid samt bakgrundsupplyst display.

BT innebär att de är förberedda för programmering med Bluetooth. De är även programmerbara med PC och programvara CCT15860 samt minneskort CCT15861.

Tekniska data

Märkspänning: 230V AC+10% -15% 50/60Hz

Märkström: 16A $\cos\phi=1$

Minne: IC2000P+ 42 platser, IC Astro 84 platser

Anslutningar: Skruvanslutning

Egenförbrukning: IC100, IC2000, IC Astro 2C 6VA, IC2000P+ och IC Astro 1C 3VA.



CCT15245



CCT15285_CCT15262



CCT15369_CCT15263

		Programplatser		
CCT15225	Ljusrelä IC Astro 1 kanal BT	84	2,5	1301037
CCT15245	Ljusrelä IC Astro 2 kanaler BT	84	2,5	1301038
CCT15262	Ljussensor inomhus panelmontage	-	-	1301045
CCT15263	Ljussensor utomhus väggmontage	-	-	1301046
CCT15285	Ljusrelä IC2000d med inomhussensor	-	1	1301043
CCT15369	Ljusrelä IC2000d med utomhussensor	-	1	1301044
CCT15482	Ljusrelä IC100d med utomhussensor	-	1	1301042
CCT15483	Ljusrelä IC2000p+ med utomhussensor o ur	56	2,5	1301041
CCT15494	Ljusrelä IC100kp+1k BT med utomhussensor o ur	84	2,5	1301039
CCT15495	Ljusrelä IC100kp+2k BT med utomhussensor o ur	84	2,5	1301040
CCT15858	Kopplingsur IHP DCF BT	84	2,5	1330563
CCT15860	Programmeringssats	-	-	1338017
CCT15861	Minneskort för att spara och kopiera programmering	-	-	1338018

Övervakningsreläer

PB107124



iRC

Reläerna övervakar potentialskillnaden i en krets och indikerar om inställda gränsvärden överskrids.

- **iRCP** övervakar spänningsnivån på de tre faserna i en motorgrupp och indikerar spänningsbortfall och fasfel.

Märkspänning: 400V AC \pm 15%

Inställbar nivå för obalans: 5 till 25%

Fasrotation i ordningsföljd

Tidsfördröjning: 0,3 sek

- **iRCI** 1-fasrelä övervakar strömmen i en AC- eller DC- krets och indikerar för överlast

Märkspänning: 230V AC -15%, +10%

Mätområde: 0,15 -10A

- **iRCU** 1-fasrelä övervakar spänningsnivån och indikerar onormala variationer såsom över- och under-spänning samt spänningsbortfall.

Märkspänning: 230V AC \pm 15%

Mätområde: 10 till 50V och 50 till 500V, mäter både AC och DC

Gemensamma tekniska data

Frekvens: 50-60 Hz

Drifttemp: -5°C till + 55°C

Egenförbrukning: 3VA

Tidsfördröjning av tröskelvärde: 0,1 – 10 sek

Art. Nr	Beskrivning	Modulbredd	E-nummer
A9E21180	Faskontrollrelä iRCP	2	-
A9E21181	Strömövervakningsrelä iRCI	2	-
A9E21182	Spänningsövervakningsrelä iRCU	2	-

Tidreläer

Tidreläer

PB107134



iRT

Med iRT tidreläer kan man tidsfördröja till och frånslag av olika kretsar. De finns i utförande fördröjt tillslag resp. frånslag, blinkrelä, timer och multifunktion. Fördröjningsintervallet är 0,1 sek till 100 tim.

iRTA: fördröjt inkoppling, fördröjningen startar då reläet spänningssätts.

iRTB: fördröjt frånslag, tiden startar då en extern tryckknapp sluter kretsen.

iRTC: fördröjt frånslag, tiden startar då en tryckknapp slår ifrån kretsen.

iRTH: kopplar in lasten under en inställd tid. Då tiden gått ut kopplas lasten bort.

iRTL: blinkrelä, kopplar in och ur lasten efter de inställda tiderna.

iRTMF: multifunktionsrelä, beroende på hur omkopplaren ställs in kan de olika funktionerna iRTA, iRTB, iRTC, iRTH, iRTL kopplas in.

Tekniska data

Märkspänning: 24V DC, 24 till 240V AC. För iRTMF: 12 till 240V AC/DC.

Frekvens: 50/60Hz, Anslutningar: 2x1,5 mm² med ändhylsa.

Art. Nr	Beskrivning	Modulbredd	E-nummer
A9E16065	iRTA tidrelä tillslagsfördröjt	1	4030116
A9E16066	iRTB tidrelä frånslagsfördröjt	1	4030117
A9E16067	iRTC tidrelä frånslagsfördröjt	1	4030118
A9E16068	iRTH tidrelä timer	1	4030119
A9E16069	iRTL tidrelä blinkrelä	1	4030120
A9E16070	iRTMF tidrelä multifunktion	1	4030121

	Art. Nr	Beskrivning	Modulbredd	E-nummer
--	---------	-------------	------------	----------

Transformatorer

iTR

Transformatorerna har primärspänning 230V AC och sekundärspänning på 12- 24V AC. Samtliga har inbyggt kortslutningsskydd. Frekvens: 50/60Hz.

PB107158



A9A15218	Skyddstransformator 16VA 12-24V AC	5	5203043
A9A15219	Skyddstransformator 25VA 12-24V AC	5	5203047
A9A15220	Skyddstransformator 40VA 12-24V AC	5	5203048
A9A15222	Skyddstransformator 63VA 12-24V AC	5	5203049

Ringledningstransformatörer

Transformatorer

iTR

Transformatorerna har primärspänning 230V AC och sekundärspänning på 8-12-24V AC. Samtliga har inbyggt kortslutningsskydd. Frekvens: 50/60Hz.

PB107156



R9C15408	Ringledningstrafo Resi9 iTR 4VA 8VAC		5332099
R9C15412	Ringledningstrafo Resi9 iTR 4VA 8-12VAC		5332086
R9C15812	Ringledningstrafo Resi9 iTR 8VA 8-12VAC		5332101
A9A15212	Ringledningstransformator 16VA 8-12 V AC	2	5332053
A9A15215	Ringledningstransformator 25VA 12-24V AC	3	5332056

Strömtransformatorer

Strömtransformatorer

Omsättning Ip/5, är avsedda för mätutrustning (amperemetrar, energimätare), lastfördelningskydd och olika typer av övervakningsreläer.

Tekniska data

Sekundärström: 5A
 Max driftspänning Ue: 720V
 Frekvens: 50/60Hz
 Säkerhetsfaktor: 40-4000A: sf ≤ 5
 Beröringsskydd: IP20
 Mått i mm: Br 70, H 65, Dj 30

PB112446



Art. Nr	Beskrivning	Kabelarea max mm	Effekt VA			E-nummer
			Noggrannhetsklass	1	2	
METSECT5CC004	Strömtransformator DIN mont 40/5A	Ø21	-	-	1	-
METSECT5CC005	Strömtransformator DIN mont 50/5A	Ø21	-	1,25	1,5	-
METSECT5CC006	Strömtransformator DIN mont 60/5A	Ø21	-	1,25	2	-
METSECT5CC008	Strömtransformator DIN mont 75/5A	Ø21	-	1,5	2,5	-
METSECT5CC010	Strömtransformator DIN mont 100/5A	Ø21	2	2,5	3,5	-
METSECT5CC013	Strömtransformator DIN mont 125/5A	Ø21	2,5	3,5	4	-
METSECT5CC015	Strömtransformator DIN mont 150/5A	Ø21	3	4	5	-
METSECT5CC020	Strömtransformator DIN mont 200/5A	Ø21	4	5,5	6	-
METSECT5CC025	Strömtransformator DIN mont 250/5A	Ø21	5	6	7	-

	Art. Nr	Beskrivning	Modulbredd	E-nummer
Trappautomater				
MIN				
<p>MIN trappautomater är av mekanisk typ med inställbar tid 1 till 7 min. Max glimlampslast: 50mA. MINs, MINt och MINp är elektroniska med inställbar tid 1 till 20 min. (kan förlängas till 1 tim om knappen hålls inne mer än 2 sek). MINt har manuell fränslagsfunktion. Max glimlampslast: 150mA. Tekniska data: Märkspänning: 230V AC, Märkström: 16A vid $\cos \varphi = 1$. Max effekt: 2300W, glödljus, halogen och lysrör (okomp. eller seriekomp).</p>				
	15363	MIN trappautomat	1	1338040
	CCT15232	MINs trappautomat	1	1338045
	CCT15233	MINp trappautomat	1	1338046
	CCT15234	MINt trappautomat	1	1338047

P.111648



Ljudenheter

	Ljudenheter			
iSO, iRO				
<p>Ringklocka och summer finns för 230/240V AC och 8-12V AC. Ljudnivån är för iRO (ringklocka) 70dBA och för iSO (summer) 80dBA på ett avstånd av 60 cm. Tekniska data Frekvens: 50/60Hz. Effektförbrukning: 8-12V: 3,6VA. 230/240V: 5VA Anslutningsbar area: 4 mm²</p>				
	A9A15322	Summer 230V AC	1	5332058
	A9A15320	Ringklocka 230V AC	1	-

PB107163



STD och SCU dimmer anpassar nivån för ljuskällor från 40 till 1500W med en eller flera tryckknappar.

Dimmer

P112245



P112248



Art. Nr	Beskrivning	Modulbredd	E-nummer
---------	-------------	------------	----------

Ljuskällorna styrs antingen med knappen på apparatens front eller med externa tryckknappar. De har mjukt till/från som ökar resp. minskar ljuset successivt till den tidigare inställda nivån (minnesfunktion), bägge har dessutom inställbar mininivå.

Tryckknappens funktion: kort tryck till/från, hålls knappen inne ändras ljuset upp/ned.

Antal externa knappar: upp till 25 utan och 5 med indikeringslampa. Serien finns i två utföranden:

SAE med och DIN utan digitala ingångar i storlekar 400W, 1000W samt 1-10V 1500W.

Tekniska data

Max kabel längd: 50 m, inställbar min. nivå, elektroniskt överlast-, kortslutnings- och temperaturskydd

Matningsspänning: 230V AC + 10% 50Hz

Effektförbrukning: 3W

Drift temp: 0 till +40°C, +40 till +70°C med -6W korrigering/°C

Anslutningsbar area: max 4mm²

Specifika data för SAE-typen

Dessa har 4 digitala ingångar:

Ingång 1: Till/från och reglera upp/ned eller endast till och reglera upp.

Ingång 2: Från och reglera ned eller endast från

Ingång 3: Inställning av minne för ljusnivå 1 (50%)

Ingång 4: inställning av minne för ljusnivå 2 (100%)

Matningsspänning: 12-30V AC/DC, Max kabellängd: 50 m

Anslutningsbar area: digitala utgångar max 2,5 mm².

CCTDD20001	STD400RC/RL-DIN	2	1370691
CCTDD20002	STD400RC/RL-SAE digitala ing.	2	1370692
CCTDD20003	STD1000RL-DIN	4	1370693
CCTDD20011	SCU10-DIN	4	1370695
CCTDD20012	SCU10-SAE digitala ing.	4	1370696

STD LED

LED dimmer

DB406995



Med STD 400 LED dimmern kan följande ljuskällor regleras:

Glödlampor, halogen, (konventionella och med elektronisk trafo), fluocompact och LED 230V.

Ljuset ställs in med en tryckknapp ansluten till dimmern. De har mjukt till/från, minnesfunktion och inställbart min. värde.

STD LED+ kan även användas för rörelse- och närvarodetektorer eller till programmerbart kopplingsur.

De kan manövreras med tryckknapp eller strömställare och de är försedda med fränslagsvarning och snooze funktion.

Tekniska data:

Märkspänning 230V AC

Effektförbrukning: 0,3W

Max kabellängd: 100 m inställbar min. nivå, elektroniskt överlast-, kortslutnings- och temperaturskydd.

Dimbar last: glödljus, halogen 400W, elektronisk trafo 300W, fluocompact 80W, Led 60W.

Min. last: ingen.

CCTDD20016	Universaldimmer STD 400 LED	1	1360220
CCTDD20017	Universaldimmer STD 400 LED+	1	1360221



Minikapslingar

B219321



Mini Opale

Utanpåliggande kapsling IP30 utan dörr. Består av en bottenplatta med montageskena samt en kåpa med förpräglade utbrytningar för kabelinföringar.

Art. Nr	Beskrivning	Mått i mm			E-nummer
		H	Br	Dj	
13392	Kapsling Mini Opale 2 mod	130	44	57	2184842
13394	Kapsling Mini Opale 4 mod	130	80	57	2184844
13396	Kapsling Mini Opale 6 mod	160	119	65	2184846
13398	Kapsling Mini Opale 8 mod	160	155	65	2184848

Resi9 CX kapslingar

Utanpåliggande kapslingar i plast för lägenheter och villor.

Standardkapslingar

PB11507
PB11506
PB11505
PB11504



Resi9 CX

Kapslingsserien Resi9 CX finns för utanpåliggande montage med 13 och 18 moduler/rad, 1-4 rader. Bakom DIN-skenorna, som enkelt kan tas bort, finns gott om utrymme som underlättar kabeldragning och montage. De skruvlösa noll- och jordplintarna kan placeras antingen i övre eller undre delen av kapslingen och kan kompletteras i efterhand. Både 13 och 18 mod bredd har N- och PE- plintar enligt följande: 1 och 2 rad, 1 st N och 1 st PE med 15 anslutningar 3 och 4 rad, 2 st N med 15 anslutningar vardera samt 1 st PE med 24 anslutningar. I 3 och 4-radiga ingår även en huvudnollplint, R9H13405N, E2201037. Brandtålighet: 650° C. Halogenfri. Färg: Exxact Vit RAL 9003
Kapslingsklass: utan dörr IP30, med dörr IP40.
Kortslutningshållfasthet: 10 kA/1s.

R9H13481	Normkapsling Resi9 CX 1 rad 13 mod	2200826
R9H13482	Normkapsling Resi9 CX 2 rad 13 mod	2200827
R9H13483	Normkapsling Resi9 CX 3 rad 13 mod	2200828
R9H13484	Normkapsling Resi9 CX 4 rad 13 mod	2200829
R9H18481	Normkapsling Resi9 CX 1 rad 18 mod	2200830
R9H18482	Normkapsling Resi9 CX 2 rad 18 mod	2200831
R9H18483	Normkapsling Resi9 CX 3 rad 18 mod	2200841
R9H18484	Normkapsling Resi9 CX 4 rad 18 mod	2200843

PB11511
PB11510
PB11509
PB11508



Dörrar till Resi9 CX kapslingar

Standardkapslingar

Resi9

Till samtliga kapslingar finns antingen vit eller transparent vändbar dörr som kan monteras i efterhand. Dörrarna är försedda med magnetlås men kan även förses med nyckellås som monteras i övre eller nedre kanten på dörren.

R9H13421	Exxact Vit dörr för Resi9 CX 13 mod 1 rad	2200844
R9H13422	Exxact Vit dörr för Resi9 CX 13 mod 2 rad	2200845
R9H13423	Exxact Vit dörr för Resi9 CX 13 mod 3 rad	2200846
R9H13424	Exxact Vit dörr för Resi9 CX 13 mod 4 rad	2200847
R9H18421	Exxact Vit dörr för Resi9 CX 18 mod 1 rad	2200852
R9H18422	Exxact Vit dörr för Resi9 CX 18 mod 2 rad	2200853
R9H18423	Exxact Vit dörr för Resi9 CX 18 mod 3 rad	2200854
R9H18424	Exxact Vit dörr för Resi9 CX 18 mod 4 rad	2200855
R9H13425	Transparent dörr för Resi9 CX 13 mod 1 rad	2200848
R9H13426	Transparent dörr för Resi9 CX 13 mod 2 rad	2200849
R9H13427	Transparent dörr för Resi9 CX 13 mod 3 rad	2200850
R9H13428	Transparent dörr för Resi9 CX 13 mod 4 rad	2200851
R9H18425	Transparent dörr för Resi9 CX 18 mod 1 rad	2200856
R9H18426	Transparent dörr för Resi9 CX 18 mod 2 rad	2200857
R9H18427	Transparent dörr för Resi9 CX 18 mod 3 rad	2200858
R9H18428	Transparent dörr för Resi9 CX 18 mod 4 rad	2200859

R9H13422_image



R9H13426_image



	Art. Nr	Beskrivning	E-nummer
Standardkapslingar Resi9 CX			
Som komplement till kapslingarna finns en hel del olika tillbehör såsom bakplatta för skydd bakifrån då kapslingen monteras på distans, universal montageplatta, mått motsvarande en modulrad, för montage av produkter som inte är normanpassade, blindbrickor, lås och plomberingssats. Det finns även en isolerad bottenplatta "Plus" som kan monteras i ett tidigt skede under byggtiden. När centralen skall monteras görs det enkelt med 4 st vridfästen. Montageplatta används om annat än normapparater skall monteras.			
R9H13383_image	R9H13382	Isolerad bakplatta för Resi9 CX 13 mod 1 rad	2200860
	R9H13383	Isolerad bakplatta för Resi9 CX 13 mod 2 rad	2200861
	R9H13384	Isolerad bakplatta för Resi9 CX 13 mod 3 rad	2200862
	R9H13385	Isolerad bakplatta för Resi9 CX 13 mod 4 rad	2200863
	R9H18385	Isolerad bakplatta för Resi9 CX 18 mod 4 rad	2200867
R9H13420_image15 R9H13391_image20 R9H13388_image	R9H13420	Dokumentficka för Resi9 CX kapsling	2200872
	R9H13388	Dörrlås med nyckel för Resi9 CX utv. kapsling	2200873
R9H13399_image R9H13001_image	R9H13399	Nummerlisthållare för kapsling 13 mod bred (1 montageplatta täcker en modulrad, 13 resp. 18 moduler)	2200883
	Neutral och jordplintar LGYTxxxx passar till kapslingar Resi9 CX, MIP och Pragma.		
LGYT1E14	LGYT1E05	Jordplint med 5 anslutningar	2201345
	LGYT1E14	Jordplint med 14 anslutningar	2201346
	LGYT1E24	Jordplint med 24 anslutningar	2201347
	LGYT1N05	Nollplint med 5 anslutningar	2201348
LGYT1N14	LGYT1N14	Nollplint med 14 anslutningar	2201349
	LGYT1N24	Nollplint med 24 anslutningar	2201350
	LGYT4A01	Plintbygel för plint LGYT N+J	2201351
LGYT601R	LGYT601R	Plinthållare LGYT för DINskena	2201352
	R9H13387	Täckbricka 10 st á 5 mod	2200882

Standardkapslingar

Resi9 CX

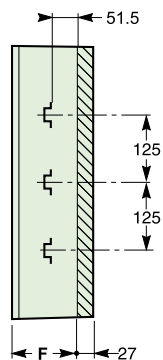
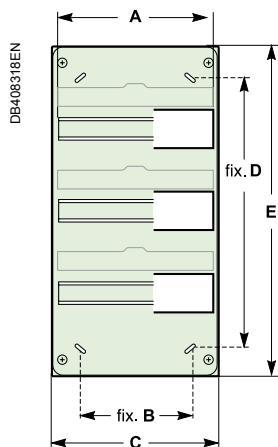

Antal rader	A	B	C	D	E	F
13 moduler						
1	235	222	252	201	250	108
2	235	222	252	326	375	
3	235	222	252	451	500	
4	235	222	252	576	625	
18 moduler						
1	325	327	357	201	250	108
2	325	327	357	326	375	
3	325	327	357	451	500	
4	325	327	357	576	625	

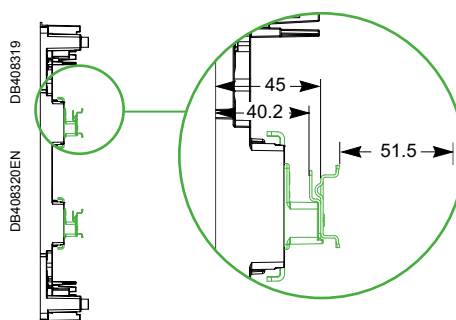

Kapsling monterad på vägg

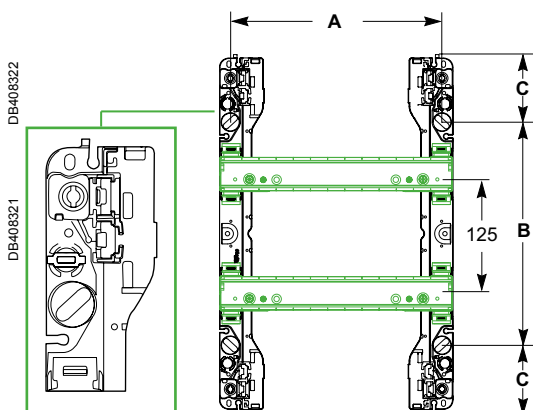

Antal rader	A	B	C
13 moduler			
1	222	109	70,8
2	222	234	70,8
3	222	359	70,8
4	222	484	70,8
18 moduler			
1	327	109	70,8
2	327	234	70,8
3	327	359	70,8
4	327	484	70,8

- en serie kapslingar avsedda att användas som gruppcentraler i bostäder.

Art. Nr	Beskrivning	E-nummer
---------	-------------	----------

Minikapslingar

Mini Pragma
har bytt namn till
Resi9 MP

Resi9 MP Normkapslingar

De finns för både infällt och utanpåliggande montage i storlekar från 4 moduler upp till 18 moduler i en rad samt 2 och 3 rader med 12 moduler/rad. Samtliga har dörr som standard, vit eller transparent. Kapslingarna är försedda med noll + jordplint enl. följande:

4 och 6 mod 2x4 hål, 8 och 12 mod 2x8 hål, 18 och 24 mod 16 hål, 36 mod 2x20 hål

Tekniska data

Märkström: 4 moduler 50A, 6 till 36 mod 63A

Kapslingsklass: IP40

Färg: Exxact Vit RAL9003

MIP12104	Normkapsling Resi9 MP utvändig med vit dörr 4 moduler	2288000
MIP12106	Normkapsling Resi9 MP utvändig med vit dörr 6 moduler	2288001
MIP12108	Normkapsling Resi9 MP utvändig med vit dörr 8 moduler	2288002
MIP12112	Normkapsling Resi9 MP utvändig med vit dörr 12 moduler	2288003
MIP12118	Normkapsling Resi9 MP utvändig med vit dörr 18 moduler	2288004
MIP12212	Normkapsling Resi9 MP utvändig med vit dörr 2 x 12 moduler	2288005
MIP12312	Normkapsling Resi9 MP utvändig med vit dörr 3x 12 moduler	2288006
MIP12104T	Normkapsling Resi9 MP utvändig med transparent dörr 4 moduler	2288007
MIP12106T	Normkapsling Resi9 MP utvändig med transparent dörr 6 moduler	2288008
MIP12108T	Normkapsling Resi9 MP utvändig med transparent dörr 8 moduler	2288009
MIP12112T	Normkapsling Resi9 MP utvändig med transparent dörr 12 moduler	2288010
MIP12118T	Normkapsling Resi9 MP utvändig med transparent dörr 18 moduler	2288011
MIP12212T	Normkapsling Resi9 MP utvändig med transparent dörr 2 x 12 moduler	2288012
MIP12312T	Normkapsling Resi9 MP utvändig med transparent dörr 3 x 12 moduler	2288013
MIP22104	Normkapsling Resi9 MP infälld med vit dörr 4 moduler	2288014
MIP22106	Normkapsling Resi9 MP infälld med vit dörr 6 moduler	2288015
MIP22108	Normkapsling Resi9 MP infälld med vit dörr 8 moduler	2288016
MIP22112	Normkapsling Resi9 MP infälld med vit dörr 12 moduler	2288017
MIP22118	Normkapsling Resi9 MP infälld med vit dörr 18 moduler	2288018
MIP22212	Normkapsling Resi9 MP infälld med vit dörr 2 x 12 moduler	2288019
MIP22312	Normkapsling Resi9 MP infälld med vit dörr 3 x 12 moduler	2288020
MIP22104T	Normkapsling Resi9 MP infälld med transparent dörr 4 moduler	2288021
MIP22106T	Normkapsling Resi9 MP infälld med transparent dörr	2288022
MIP22108T	Normkapsling Resi9 MP infälld med transparent dörr 8 moduler	2288023
MIP22112T	Normkapsling Resi9 MP infälld med transparent dörr 12 moduler	2288024
MIP22118T	Normkapsling Resi9 MP infälld med transparent dörr 18 moduler	2288025
MIP22212T	Normkapsling Resi9 MP infälld med transparent dörr 2 x 12 moduler	2288026
MIP22312T	Normkapsling Resi9 MP infälld med transparent dörr 3 x 12 moduler	2288027

PB104065



PB104069



Tillbehör Resi9 MP

Minikapslingar

Som tillbehör finns nyckellås, N/PE plintar och sats för att höja kapslingsklassen till IP41.

MIP99034	Sats för IP41 utanpåliggande kapsling	-
MIP99035	Sats för IP41 infälld kapsling	-
MIP99036	Plint support 18 mod (sats om 2 st)	2288028
MIP99037	Plint 4 hål	2288029
MIP99038	Plint 8 hål	2288030
MIP99039	Plint 16 hål	2288031
MIP99040	Plint 20 hål	2288032
MIP99046	Nyckellås	2288033
MIP99047	Montagefäste för infälld kapsling	2200419

PB104118



Utanpåliggande kapslingar

Mini Pragma

DE122738

Framifrån

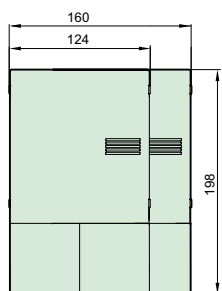

4, 6 moduler

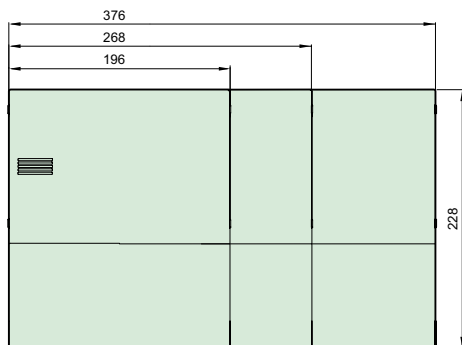

8, 12, 18 moduler

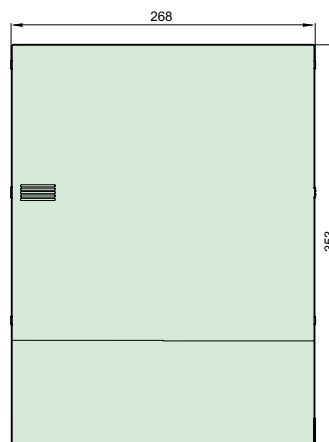

24 moduler

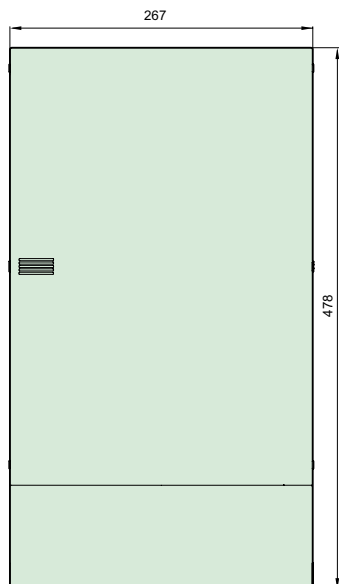

36 moduler

Från sidan

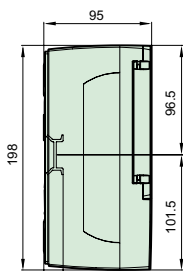

4, 6 moduler

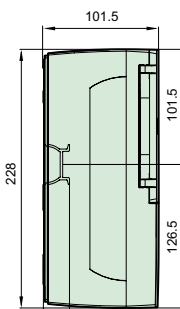

8, 12, 18 moduler

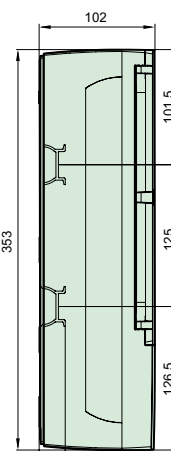

24 moduler

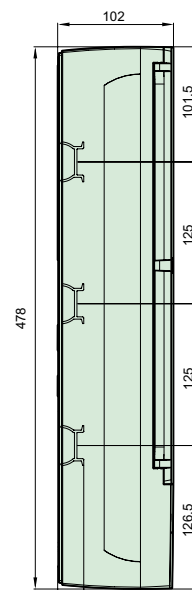

36 moduler

Infällda kapslingar

Resi9 MP

DB123283

Framifrån

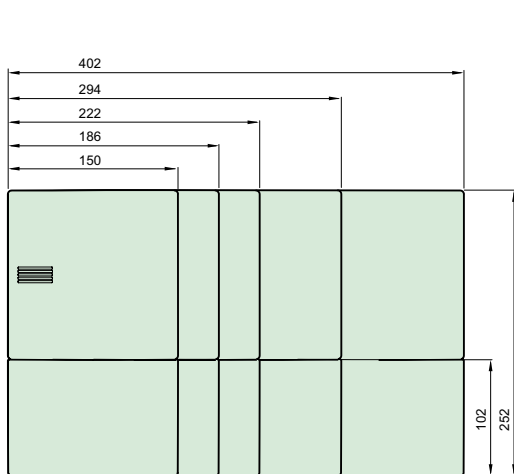

4, 6, 8, 12, 18 moduler

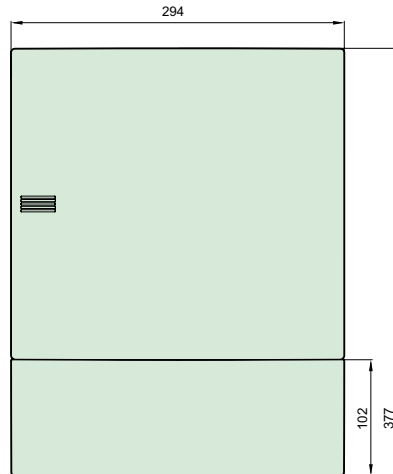

24 moduler

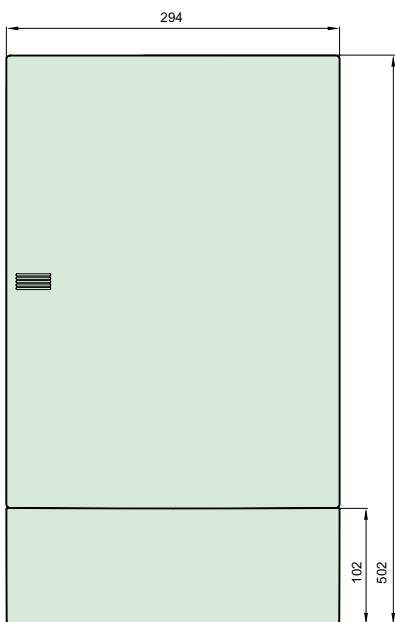

36 moduler

Från sidan

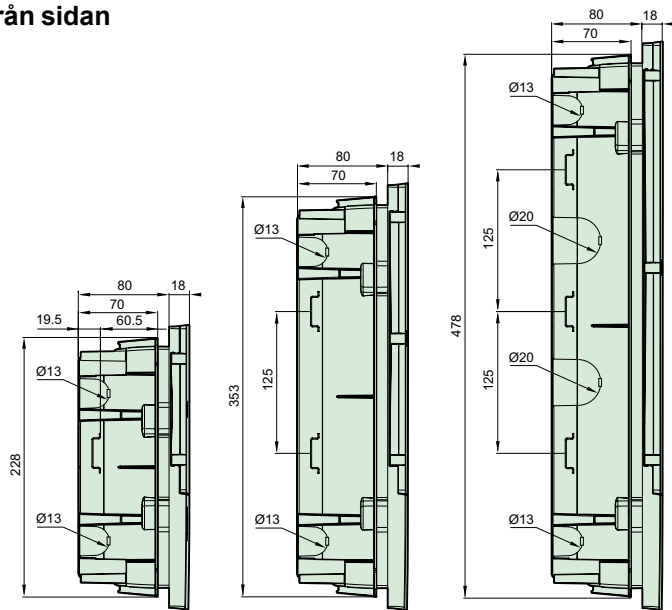

4, 6, 8, 12, 18 moduler

24 moduler

36 moduler

Ovanifrån

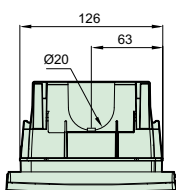

4 moduler

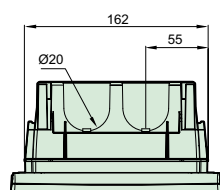

6 moduler

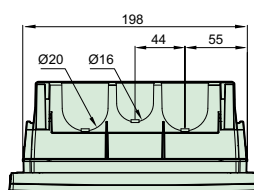

8 moduler

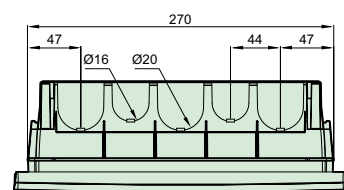

12, 24, 36 moduler

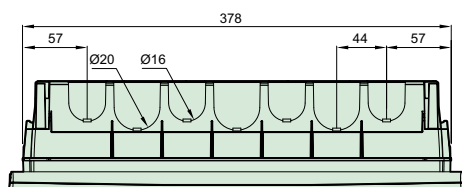

18 moduler

Utvändig normkapsling

PrismaSeT XS -ersätter Pragma

NYHET!

PrismaSeT XS är en robust kapsling med snygg design, används för utanpåliggande montage och finns i 3 olika bredder, 13-18-24 moduler /rad. Det stora antalet varianter, från 1rad 13 moduler till 6 rader 24 moduler, gör att det alltid finns en variant som passar den aktuella installationen. Kapslingarna har löstagbart chassi vilket underlättar både kabeldragning och montage av komponenter. DIN-skenorna kan justeras med 2 olika djup och 3 möjliga radavstånd, 125, 150 samt 15mm. I 24-modulers kapsling är DIN-skenorna enkelt avtagbara för att underlätta kabeldragning och installation. I 13 och 18 modulers kapsling kan man svänga ut chassit för maximal åtkomlighet.

Plintar för jord samt neutralledare ingår och är med skruvanslutning för 13 och 18 moduler samt med snabbanslutning för 24 modulers kapsling.

Färg: Exxactvit RAL 9003

Dörr ingår som standard, välj mellan vit eller transparent / rökfärgad

Kapslingsklass med dörr är IP40.



LVSXQ318



LVXR624



Art. Nr	Beskrivning	E-nummer
LVSXQ113	Normkapsling PrismaSeT XS utvändig vit 1x13	2201992
LVSXQ213	Normkapsling PrismaSeT XS utvändig vit 2x13	2201993
LVSXQ313	Normkapsling PrismaSeT XS utvändig vit 3x13	2201994
LVSXQ413	Normkapsling PrismaSeT XS utvändig vit 4x13	2201995
LVSXQ118	Normkapsling PrismaSeT XS utvändig vit 1x18	2201996
LVSXQ218	Normkapsling PrismaSeT XS utvändig vit 2x18	2201997
LVSXQ318	Normkapsling PrismaSeT XS utvändig vit 3x18	2201998
LVSXQ418	Normkapsling PrismaSeT XS utvändig vit 4x18	2201999
LVSXQ224	Normkapsling PrismaSeT XS utvändig vit 2x24	2202000
LVSXQ324	Normkapsling PrismaSeT XS utvändig vit 3x24	2202001
LVSXQ424	Normkapsling PrismaSeT XS utvändig vit 4x24	2202002
LVSXQ524	Normkapsling PrismaSeT XS utvändig vit 5x24	2202003
LVSXQ624	Normkapsling PrismaSeT XS utvändig vit 6x24	2202004
LVXR113	Normkapsling PrismaSeT XS utvändig rökfärgad 1x13	2202005
LVXR213	Normkapsling PrismaSeT XS utvändig rökfärgad 2x13	2202006
LVXR313	Normkapsling PrismaSeT XS utvändig rökfärgad 3x13	2202007
LVXR413	Normkapsling PrismaSeT XS utvändig rökfärgad 4x13	2202008
LVXR118	Normkapsling PrismaSeT XS utvändig rökfärgad 1x18	2202009
LVXR218	Normkapsling PrismaSeT XS utvändig rökfärgad 2x18	2202010
LVXR318	Normkapsling PrismaSeT XS utvändig rökfärgad 3x18	2202011
LVXR418	Normkapsling PrismaSeT XS utvändig rökfärgad 4x18	2202012
LVXR224	Normkapsling PrismaSeT XS utvändig transparent 2x24	2202013
LVXR324	Normkapsling PrismaSeT XS utvändig transparent 3x24	2202014
LVXR424	Normkapsling PrismaSeT XS utvändig transparent 4x24	2202015
LVXR524	Normkapsling PrismaSeT XS utvändig transparent 5x24	2202016
LVXR624	Normkapsling PrismaSeT XS utvändig transparent 6x24	2202017

	Art. Nr	Beskrivning	E-nummer
Infälld normkapsling			
PrismaSeT XS -ersätter Pragma			
<p>PrismaSeT XS är en robust kapsling med snygg design, används för infällt montage och finns i 3 olika bredder, 13-18-24 moduler /rad. Det stora antalet varianter, från 1rad 13 moduler till 6 rader 24 moduler, gör att det alltid finns en variant som passar den aktuella installationen. Kapslingarna har löstagbart chassi vilket underlättar både kabeldragning och montage av komponenter. DIN-skenan kan justeras med 2 olika djup. Plintar för jord samt neutralledare ingår och är med skruvanslutning för 13 och 18 moduler samt med snabbanslutning för 24 modulers kapsling. Färg: Exxactvit RAL 9003</p> <p>Dörr ingår som standard, välj mellan vit eller transparent / rökfärgad.</p> <p>Kapslingsklass med dörr är IP40.</p>			
<p>LVSXN313</p> 	LVSXN113	Normkapsling PrismaSeT XS infälld vit 1x13	2201958
	LVSXN213	Normkapsling PrismaSeT XS infälld vit 2x13	2201959
	LVSXN313	Normkapsling PrismaSeT XS infälld vit 3x13	2201962
	LVSXN413	Normkapsling PrismaSeT XS infälld vit 4x13	2201963
	LVSXN118	Normkapsling PrismaSeT XS infälld vit 1x18	2201964
	LVSXN218	Normkapsling PrismaSeT XS infälld vit 2x18	2201965
	LVSXN318	Normkapsling PrismaSeT XS infälld vit 3x18	2201966
	LVSXN418	Normkapsling PrismaSeT XS infälld vit 4x18	2201967
	LVSXN224	Normkapsling PrismaSeT XS infälld vit 2x24	2201968
	LVSXN324	Normkapsling PrismaSeT XS infälld vit 3x24	2201969
	LVSXN424	Normkapsling PrismaSeT XS infälld vit 4x24	2201976
	LVSXN524	Normkapsling PrismaSeT XS infälld vit 5x24	2201977
LVSXN624	Normkapsling PrismaSeT XS infälld vit 6x24	2201978	
<p>LVSXP524</p> 	LVSXP113	Normkapsling PrismaSeT XS infälld rökfärgad 1x13	2201979
	LVSXP213	Normkapsling PrismaSeT XS infälld rökfärgad 2x13	2201980
	LVSXP313	Normkapsling PrismaSeT XS infälld rökfärgad 3x13	2201981
	LVSXP413	Normkapsling PrismaSeT XS infälld rökfärgad 4x13	2201982
	LVSXP118	Normkapsling PrismaSeT XS infälld rökfärgad 1x18	2201983
	LVSXP218	Normkapsling PrismaSeT XS infälld rökfärgad 2x18	2201984
	LVSXP318	Normkapsling PrismaSeT XS infälld rökfärgad 3x18	2201985
	LVSXP418	Normkapsling PrismaSeT XS infälld rökfärgad 4x18	2201986
	LVSXP224	Normkapsling PrismaSeT XS infälld transparent 2x24	2201987
	LVSXP324	Normkapsling PrismaSeT XS infälld transparent 3x24	2201988
	LVSXP424	Normkapsling PrismaSeT XS infälld transparent 4x24	2201989
	LVSXP524	Normkapsling PrismaSeT XS infälld transparent 5x24	2201990
LVSXP624	Normkapsling PrismaSeT XS infälld transparent 6x24	2201991	



	Art. Nr	Beskrivning	E-nummer
Dörrar till normkapsling			
PrismaSeT XS -ersätter Pragma			
Dörrar till PrismaSeT XS ingår som standard men finns ändå som tillbehör om man behöver byta ut befintlig dörr eller komplettera med dörr till den gamla serien Pragma som har samma mått. Dörr finns som exxact-vit RAL9003 eller transparent / rökfärgad. Kapslingsklass med dörr är IP40.			
LVXDP318	LVXDP113	Dörr PrismaSeT XS vit RAL9003 1x13 moduler	2201913
	LVXDP213	Dörr PrismaSeT XS vit RAL9003 2x13 moduler	2201914
	LVXDP313	Dörr PrismaSeT XS vit RAL9003 3x13 moduler	2201915
	LVXDP413	Dörr PrismaSeT XS vit RAL9003 4x13 moduler	2201916
	LVXDP118	Dörr PrismaSeT XS vit RAL9003 1x18 moduler	2201917
	LVXDP218	Dörr PrismaSeT XS vit RAL9003 2x18 moduler	2201918
	LVXDP318	Dörr PrismaSeT XS vit RAL9003 3x18 moduler	2201919
	LVXDP418	Dörr PrismaSeT XS vit RAL9003 4x18 moduler	2201920
	LVXDP124	Dörr PrismaSeT XS vit RAL9003 1x24 moduler	2201921
	LVXDP224	Dörr PrismaSeT XS vit RAL9003 2x24 moduler	2201922
	LVXDP324	Dörr PrismaSeT XS vit RAL9003 3x24 moduler	2201927
	LVXDP424	Dörr PrismaSeT XS vit RAL9003 4x24 moduler	2201928
LVXDP318	LVXDP524	Dörr PrismaSeT XS vit RAL9003 5x24 moduler	2201936
	LVXDP624	Dörr PrismaSeT XS vit RAL9003 6x24 moduler	2201937
	LVXDS113	Dörr PrismaSeT XS rökfärgad 1x13 moduler	2201938
	LVXDS213	Dörr PrismaSeT XS rökfärgad 2x13 moduler	2201939
	LVXDS313	Dörr PrismaSeT XS rökfärgad 3x13 moduler	2201940
	LVXDS413	Dörr PrismaSeT XS rökfärgad 4x13 moduler	2201941
	LVXDS118	Dörr PrismaSeT XS rökfärgad 1x18 moduler	2201942
	LVXDS218	Dörr PrismaSeT XS rökfärgad 2x18 moduler	2201947
LVXDT524	LVXDS318	Dörr PrismaSeT XS rökfärgad 3x18 moduler	2201948
	LVXDS418	Dörr PrismaSeT XS rökfärgad 4x18 moduler	2201950
	LVXDT124	Dörr PrismaSeT XS transparent 1x24 moduler	2201951
	LVXDT224	Dörr PrismaSeT XS transparent 2x24 moduler	2201953
	LVXDT324	Dörr PrismaSeT XS transparent 3x24 moduler	2201954
	LVXDT424	Dörr PrismaSeT XS transparent 4x24 moduler	2201955
	LVXDT524	Dörr PrismaSeT XS transparent 5x24 moduler	2201956
	LVXDT624	Dörr PrismaSeT XS transparent 6x24 moduler	2201957

NYHET!



	Art. Nr	Beskrivning	E-nummer
Tillbehör till normkapsling			
PrismaSeT XS -ersätter Pragma			
<p>Plintar för jord och neutralledare ingår som standard i kapslingarna. För komplettering i 13 och 18-modulers kapslingar används plint för jord och neutralledare med skruvanslutning, LGYT2A04 till -32. Dessa levereras med blå och grön kåpa. För komplettering i 24-modulers kapslingar används samma plintar som till Resi9 CX och Resi9 MP, se sidan 79.</p>			
	LVSXX5	Väggmonteringssats PrismaSeT XS hålvägg	2202020
	LVSXK1	Plinthållare PrismaSeT XS 13 och 18 mod	2202021
	LVSXK2	Plinthållare PrismaSeT S-XS 24 moduler*	2201684
	LVSXF4	Täckbricka PrismaSeT S-XS 24 moduler*	2201682
	LVSXS2	Dörrlås 405 PrismaSet S och XS 2 nycklar*	2201685
	LVSXX7	Montagefästen PrismaSeT S och XS 4 st*	2201686
	A9XPK707	Fördeln. block Acti9 VDIS 3P+N 125A kort*	2201689
	LGYT2A04	Plint PrismaSeT XS 2x16mm ² + 2x10mm ²	
	LGYT2A08	Plint PrismaSeT XS 4x16mm ² + 4x10mm ²	
	LGYT2A16	Plint PrismaSeT XS 8x16mm ² + 8x10mm ²	
	LGYT2A22	Plint PrismaSeT XS 11x16mm ² + 11x10mm ²	
	LGYT2A32	Plint PrismaSeT XS 16x16mm ² + 16x10mm ²	
* Är även kompatibelt med PrismaSeT S			



A9XPK707



LGYT2A16



Utvändig normkapsling

PrismaSeT S

PrismaSeT S är en robust hybridkapsling i metall och plast med snygg design som tar vid när inte PrismaSeT XS räcker till. Varje rad rymmer 24 normmoduler och den finns i 4-8 rader, dvs mellan 96 till 192 moduler. 6-8 rader går även att få med ett extra 300 mm brett fack för plintar. Kapslingarna har löstagbart chassi vilket underlättar både kabeldragning och montage av komponenter. DIN-skenorna kan justeras med 2 olika djup och 3 möjliga radavstånd, 125, 150 samt 15mm. De är även enkelt avtagbara med ett klickfäste för att underlätta kabeldragning och installation. Plintar för jord samt neutralledare ingår och är med snabbanslutning. Dörr finns som tillval, välj mellan vit eller transparent. Den är kompatibel med effektbrytare NSXm och NSX. Färg: Exxactvit RAL 9003. Kapslingsklass är IP30 utan dörr och IP41 med dörr.

LVSS624



LVSS824



Art. Nr	Beskrivning	E-nummer
LVSS424	Väggkapsling PrismaSeT S 4x24 IP30	2201656
LVSS524	Väggkapsling PrismaSeT S 5x24 IP30	2201657
LVSS624	Väggkapsling PrismaSeT S 6x24 IP30	2201658
LVSS724	Väggkapsling PrismaSeT S 7x24 IP30	2201659
LVSS824	Väggkapsling PrismaSeT S 8x24 IP30	2201660
LVSSD624	Väggkapsling PrismaSeT S 6x24 kanal IP30	2201661
LVSSD724	Väggkapsling PrismaSeT S 7x24 kanal IP30	2201662
LVSSD824	Väggkapsling PrismaSeT S 8x24 kanal IP30	2201663

NYHET!

Tillbehör

PrismaSeT S

Dörr finns som tillval i exxactvit RAL9003 eller transparent med vit ram. Med dörr höjs IP-klassen från IP30 till IP41. Med fördelningsblocket som finns i 3 varianter görs enkelt och snyggt kraftfördelningen till varje rad, tex om man använder en jordfelsbrytare per rad. För 160A block medföljer även mjukledare för anslutning till inkommande huvudbrytare.

LVSSDP624



R9H24001

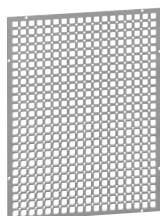

LVSSDP424	Dörr vit PrismaSeT S 4 rader B600	2201664
LVSSDP524	Dörr vit PrismaSeT S 5 rader B600	2201666
LVSSDP624	Dörr vit PrismaSeT S 6 rader B600	2201669
LVSSDP724	Dörr vit PrismaSeT S 7 rader B600	2201670
LVSSDP824	Dörr vit PrismaSeT S 8 rader B600	2201671
LVSSDD6	Dörr vit PrismaSeT S 6 rader kanal B300	2201672
LVSSDD7	Dörr vit PrismaSeT S 7 rader kanal B300	2201673
LVSSDD8	Dörr vit PrismaSeT S 8 rader kanal B300	2201674
LVSSDT424	Dörr transparent PrismaSeT S 4 rad B600	2201675
LVSSDT524	Dörr transparent PrismaSeT S 5 rad B600	2201676
LVSSDT624	Dörr transparent PrismaSeT S 6 rad B600	2201677
LVSSDT724	Dörr transparent PrismaSeT S 7 rad B600	2201678
LVSSDT824	Dörr transparent PrismaSeT S 8 rad B600	2201679
LVSSY801	Montageplåt PrismaSeT S för NSXm i panel	2201680
LVSSY802	Montageplåt PrismaSeT S för NSXm i kanal	2201681
LVXF4	Täckbricka PrismaSeT S-XS 24 moduler*	2201682
LVXK6	Plint för överspänningsskydd PrismaSeT	2201683
LVXK2	Plinthållare PrismaSeT S-XS 24 moduler*	2201684
LVXS2	Dörrlås 405 PrismaSeT S och XS 2 nycklar*	2201685
LVXX7	Montagefästen PrismaSeT S och XS 4 st*	2201686
LVXY1124	Montageplatta universal PrismaSeT S	2201687
A9XPK715	Fördelningsblock Acti9 VDIS 3P+N 160A	2201688
A9XPK707	Fördelningsblock Acti9 VDIS 3P+N 125A kort*	2201689
A9XPK714	Fördelningsblock Acti9 VDIS 3P+N 125A lång	2201690
A9XPKV04	Montagefäste för Acti9 VDIS 2 st	2201691

NYHET!

A9XPK715



Extra plintar för neutral och jordledare, se sidan 79.

* Är även kompatibelt med PrismaSeT XS

Utanpåliggande kapslingar

Pragma

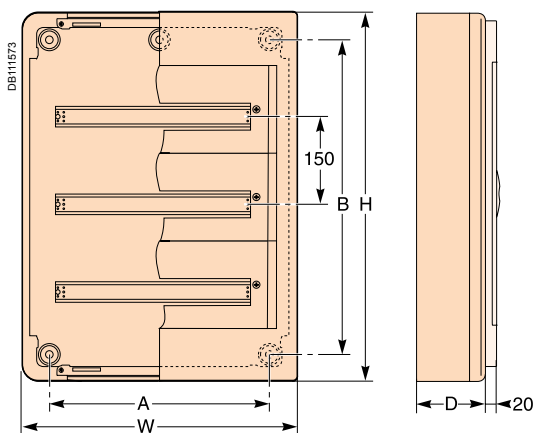

Utanpåliggande montage

Kapslingar		Mått (mm)								
		H	W	D	A	B	E	F	G	J
13 moduler	1 R	300	336	123 (115)	160	200	73	253	149	
	2 R	450				350				
	3 R	600				500				
	4 R	750				650				
18 moduler	1 R	300	426	125 (115)	250	200	73	343	149	
	2 R	450				350				
	3 R	600				500				
	4 R	750				650				
24 moduler	1 R	300	550	148 (136)	340	150	84			121
	2 R	450				300				271
	3 R	600				450				421
	4 R	750				600				571
	5 R	900				750				721
	6 R	1050				900				871

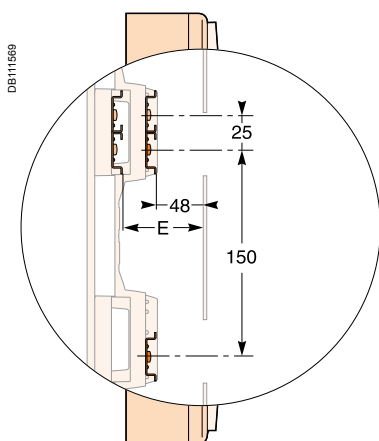

DIN-skenans olika positioner i höjd och djup

Storlek på kundanpassad bild i de transparenta dörrarna

13 och 18 moduler

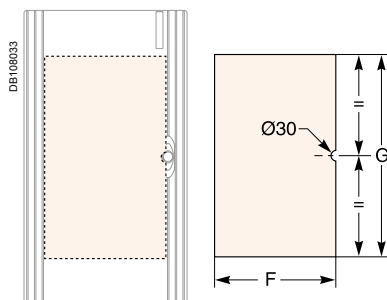

Papperstjocklek max 0,5 mm

24 moduler

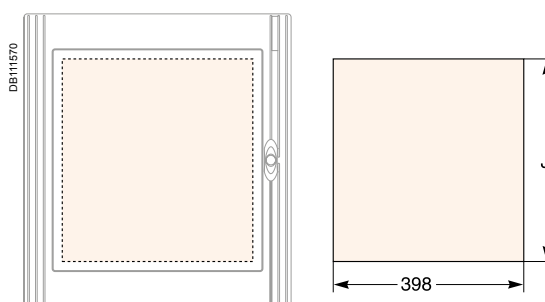

Papperstjocklek max 0,5 mm

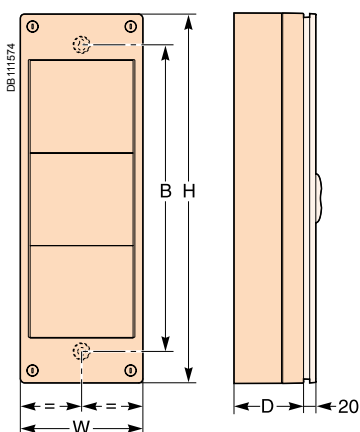

Universell tilläggs-kapsling

Kopplingsbox	Kombineras med kapsling	Mått (mm)			
		H	W	D	B
1 R	13 moduler	300	200	115	206
2 R	18 moduler	450			356
3 R		600			506
1 R	24 moduler	300	200	136	175
2 R		450			325
3 R		600			475

Infällda kapslingar

Pragma

Infällda montage

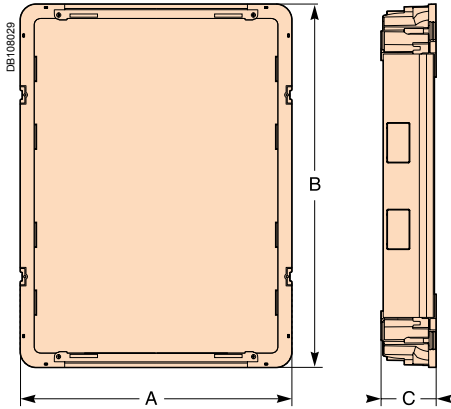

Infällnadsdel

Kapslingar		Mått (mm)									
		H	W	D	A	B	C	E	F	G	J
13 moduler	1 R	360	396	21	366	330	86	67	253	149	
	2 R	510				480				299	
	3 R	660				630				449	
	4 R	810				780				599	
18 moduler	1 R	360	486	23	456	330	86	67	343	149	
	2 R	510				480				299	
	3 R	660				630				449	
	4 R	810				780				599	
24 moduler	1 R	360	610	30	570	330	95	73			121
	2 R	510				480				271	
	3 R	660				630				421	
	4 R	810				780				571	
	5 R	960				930				721	
	6 R	1110				1080				871	

Storlek på kundanpassad bild i de transparenta dörrarna

13 och 18 moduler

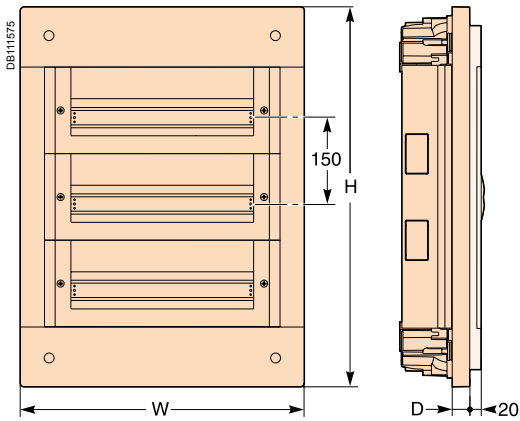

Frontdel

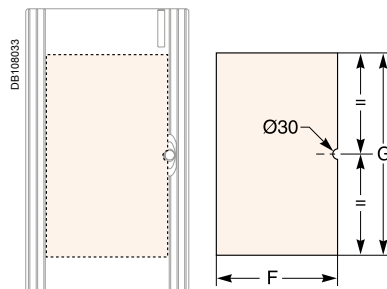

Papperstjocklek max 0,5 mm

24 moduler

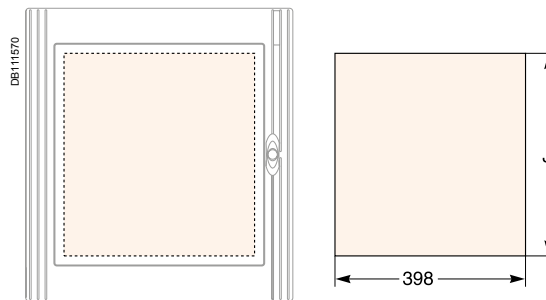

Papperstjocklek max 0,5 mm

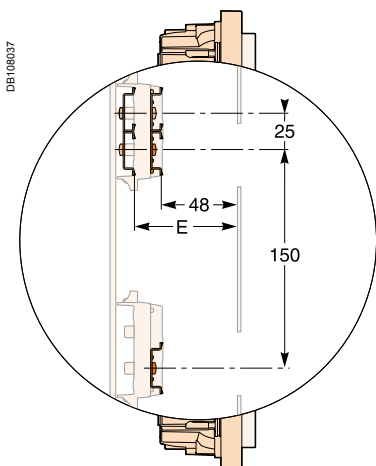

DIN-skenans olika positioner i höjd och djup

Montage sida vid sida, horisontellt eller vertikalt

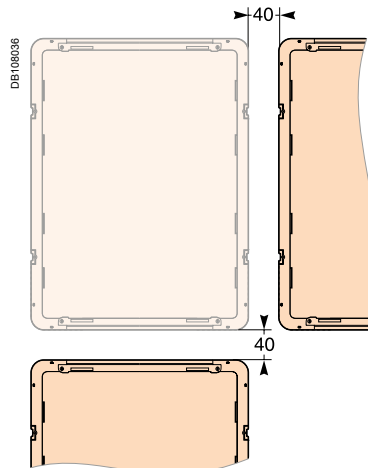

Normapparater & Kapslingar **Mini Mureva**

Mini Mureva IP65 är en kapsling tillverkad i polystyren med lucka av polykarbonat. Den är speciellt lämpad för små undercentraler och kompletteringar i utrymmen där det krävs en hög kapslingsklass.

Kapslingar IP65

Mini Mureva

Kapslingsklass: IP 65 enl. IEC 60529. Temperaturområde: -25°C till +60°C. UV-beständig. Färg: Ljusgrå RAL 7035 med grön lucka. Samtliga kapslingar har dubbel isolation Klass 2 som standard. De är försedda med N och PE skenor (gäller ej 13974). UV-beständig. Kabelgenomföringar finns både på ovan och undersidan av kapslingarna enligt följande:
3 mod 1x25mm, **4 mod** 2x20mm + 1x25mm, **6 mod** 1x16mm + 1x20mm + 1x25mm
8 mod 2x16mm + 2x20mm + 1x25mm, **12 mod** 2x16mm + 2x10mm + 2x25mm + 1x32mm

059451N



Art. Nr	Beskrivning	E-nummer
13975	Mini Mureva 3 mod IP65	2289100
13441	Mini Mureva 4 mod IP65	2289101
13442	Mini Mureva 6 mod IP65	2289102
13443	Mini Mureva 8 mod IP65	2289103
13444	Mini Mureva 12 mod IP65	2289104

Mått (mm)

Kapslingar IP65

Mini Mureva

3 moduler

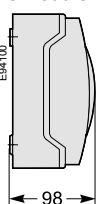

4, 6, 8 och 12 moduler

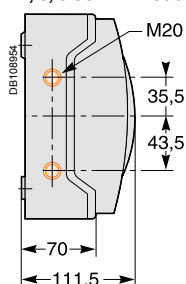

3 moduler

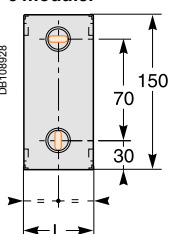

4 och 6 moduler

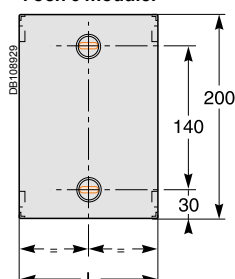

8 och 12 moduler

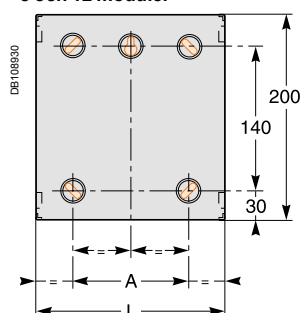

Antal moduler	A	L	Vikt (g)
3	-	80	300
4	-	123	500
6	-	159	650
8	88	195	850
12	160	267	1050

3 moduler

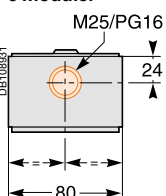

4 moduler

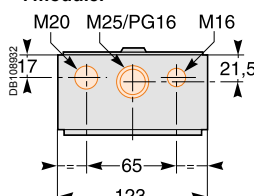

6 moduler

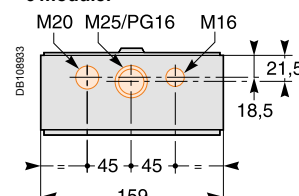

8 moduler

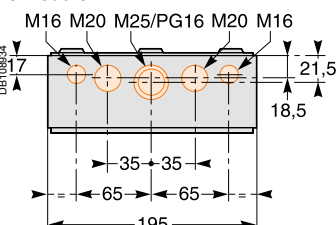

12 moduler

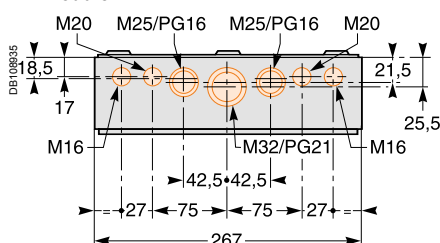

Mureva IP65 är en flexibel serie kapslingar med 12 och 18 modulers bredd. De är tillverkade av polystyren med dörrar av polykarbonat och är lämpade för applikationer i miljöer där det krävs hög kapslingsklass, som exempelvis industri- och kommersiella lokaler.

Kapslingar IP65

Art. Nr **Beskrivning** **E-nummer**

Mureva

Kapslingarna finns i utförande med enbart normsliits eller med normsliits och plats för manöverapparater vid sidan om som är direkt åtkomliga utifrån. Komponenter som inte är normanpassade kan monteras in i separat kapsling eller integreras i normkapslingen, frontplattan byts då ut mot en bottenplatta. Kapslingar med normsliits finns med 12 mod 1 till 3 rader och 18 mod 1 till 4 rader. De som har plats för manöverapparater finns med normsliits 12 mod 1 till 3 rader. Apparatlådan finns i 5 storlekar som motsvarar dem för 12 respektive 18 moduler. Samtliga kan kombineras med varandra. Kabelgenomföringar finns både på ovan och undersidan. Färg: ljusgrå RAL 7035. Dörr över normsliits grön. Kapslingsklass: IP65 enl IEC 60529. Temperaturområde: -25°C till + 60°C. UV-beständig. Med neutral och jordplint.

059168N



059452N



ODAPG133021



13431	Mureva 1x12 IP65	2289105
13433	Mureva 2x12 IP65	2289107
13435	Mureva 3x12 IP65	2289109
13432	Mureva 1x18 IP65	2289106
13434	Mureva 2x18 IP65	2289108
13436	Mureva 3x18 IP65	2289110
13437	Mureva 4x18 IP65	2289111
13189	Mureva apparatlåda 5 mod 138x460 IP65	-
13190	Mureva apparatlåda 8 mod 460x160 IP65	-
13191	Mureva apparatlåda 12+1 mod 340x335 IP65	-
13192	Mureva apparatlåda 12+1 mod 340x460 IP65	-
13193	Mureva apparatlåda 18+1 mod 448x460 IP65	-
13195	Mureva apparatlåda 460x340mm IP65	2289115
13196	Mureva apparatlåda 610x340mm IP65	2289116
13197	Mureva apparatlåda 480x448mm IP65	2289117
13198	Mureva apparatlåda 610x448mm IP65	2289118
13438	Mureva 1 rad 12M 1 pl. man.app IP65	2289112
13439	Mureva 2 rad 12M 3 pl. man.app IP65	2289113
13440	Mureva 3 rad 36M 4 pl. man.app IP65	2289114

Tillbehör Mureva

Till Mureva-serien finns ett stort antal tillbehör. Kapslingarna kan kompletteras med både noll- och jordplintar, hållare+plint från 4 anslutningar upp till 32 anslutningar.

PB100391



13364	Plinthållare Mini Mureva 12 mod	2184688
13599	Plinthållare för kapsling IP65 12 mod på chassit	-
13925	Mureva skenhållare 8 mod	2201049
13575	Noll/Jordskena 4 hål: 2x10mm ² +2x16mm ²	2184702
13576	Noll/Jordskena 8 hål: 4x10mm ² +4x16mm ²	2184704
13577	Noll/Jordskena 16 hål: 8x10mm ² +8x16mm ²	2184708
13579	Noll/Jordskena 32 hål	2184716
13582	Beröringsskydd grön 4-8 hål	2184722
13583	Beröringsskydd grön 16-32 hål	2184723
13586	Beröringsskydd blå 4-8 hål	2184726
13587	Beröringsskydd blå 16-32 hål	2184727
13940	Täckbrickor 10 st X 5 mod	2289122
13934	Sammanbyggnadssats 2st Mureva	2289120
13944	Frontplatta slät 12 mod Mureva	2289123
13945	Frontplatta slät 18 mod Mureva	2289124
14190	Kabelgenomföring Mini Mureva	2184852
13948	Dörrlås för Mureva/Mini Mureva	2289126
13935	Fästöglor 4 st Mureva	2289121

Kapslingar IP65

Mureva

5 moduler

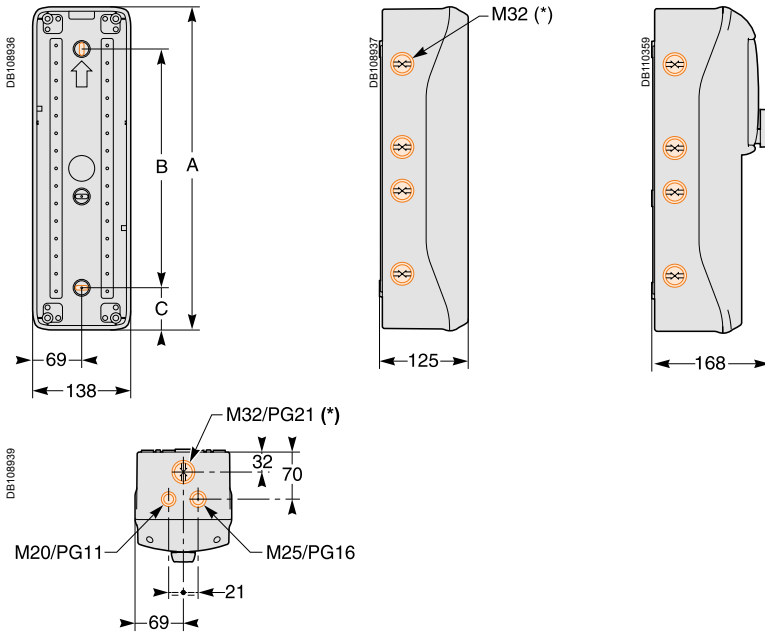

A	B	C	Vikt (g)
460	251	104.5	1450
460	251	104.5	1250
460	251	104.5	1400
460	251	104.5	1400
610	490	60	1650

Art. Nr	Rader	Totalt antal moduler	Bredd	Höjd	Djup
13189	1	5	138	460	160

8 moduler

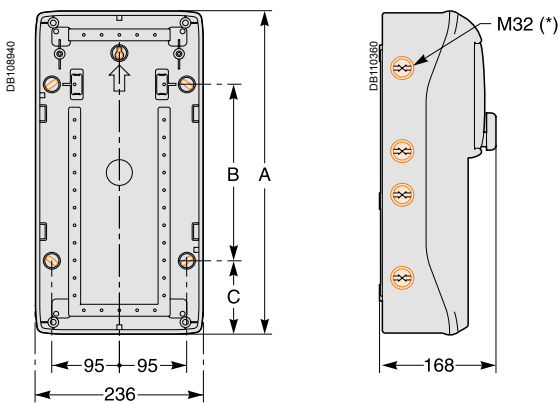

A	B	C	Vikt (g)
460	251	104.5	2050
460	251	104.5	1900
460	251	104.5	1900

Art. Nr	Rader	Totalt antal moduler	Bredd	Höjd	Djup
13190	1	8	236	460	160

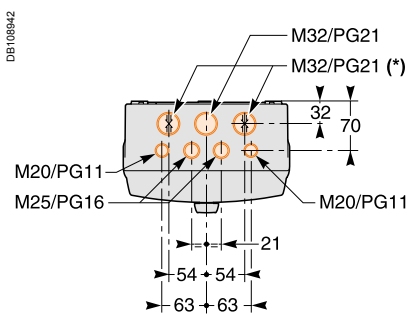

Kapslingar IP65

Mureva

12-13 moduler

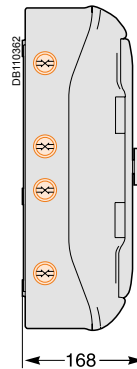
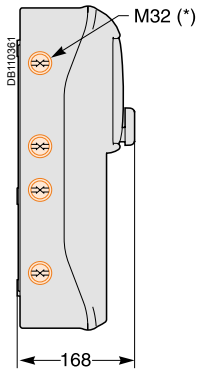
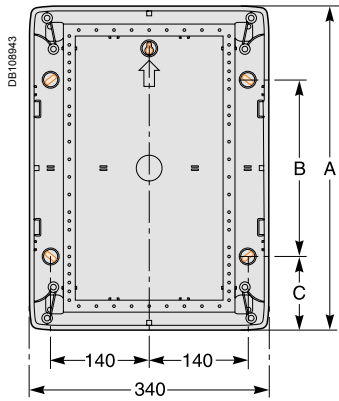

A	B	C	Vikt (g)
280	118	81	1900
335	170	82.5	2200
335	170	82.5	2150
460	251	104.5	3100
460	251	104.5	2850
460	251	104.5	3300
460	251	104.5	2650
460	251	104.5	2700
610	401	104.5	4100
460	251	104.5	4550

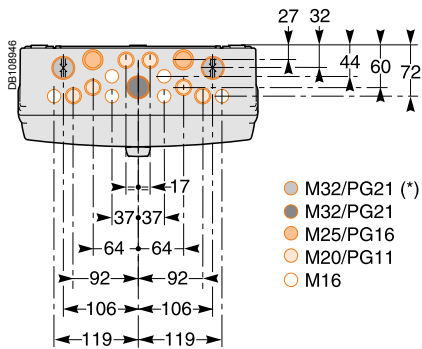

Art. Nr	Rader	Totalt antal moduler	Bredd	Höjd	Djup
13431	1	12	340	280	160
13433	2	24	340	460	160
13435	3	36	340	610	160

18-19 moduler

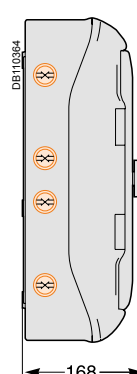
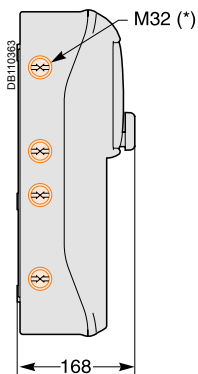
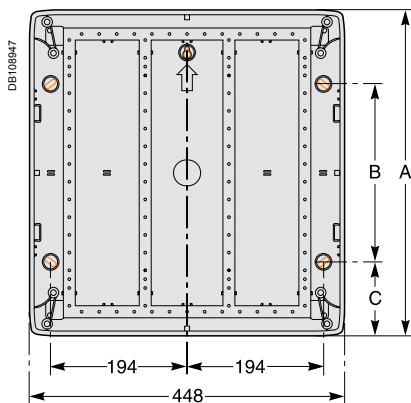

A	B	C	Vikt (g)
280	118	81	2400
280	118	81	1950
460	251	104.5	3850
460	251	104.5	3550
460	251	104.5	4150
460	251	104.5	3200
460	251	104.5	3150
460	251	104.5	3300
610	401	104.5	3150
610	401	104.5	5600
610	401	104.5	4050
842	633	104.5	6500
842	633	104.5	6600

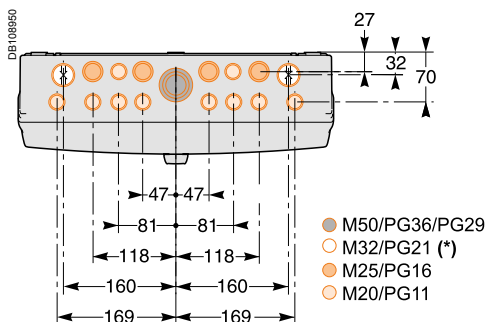

Art. Nr	Rader	Totalt antal moduler	Bredd	Höjd	Djup
13432	1	18	448	280	160
13434	2	36	448	460	160
13436	3	54	448	610	160
13437	4	72	448	842	160

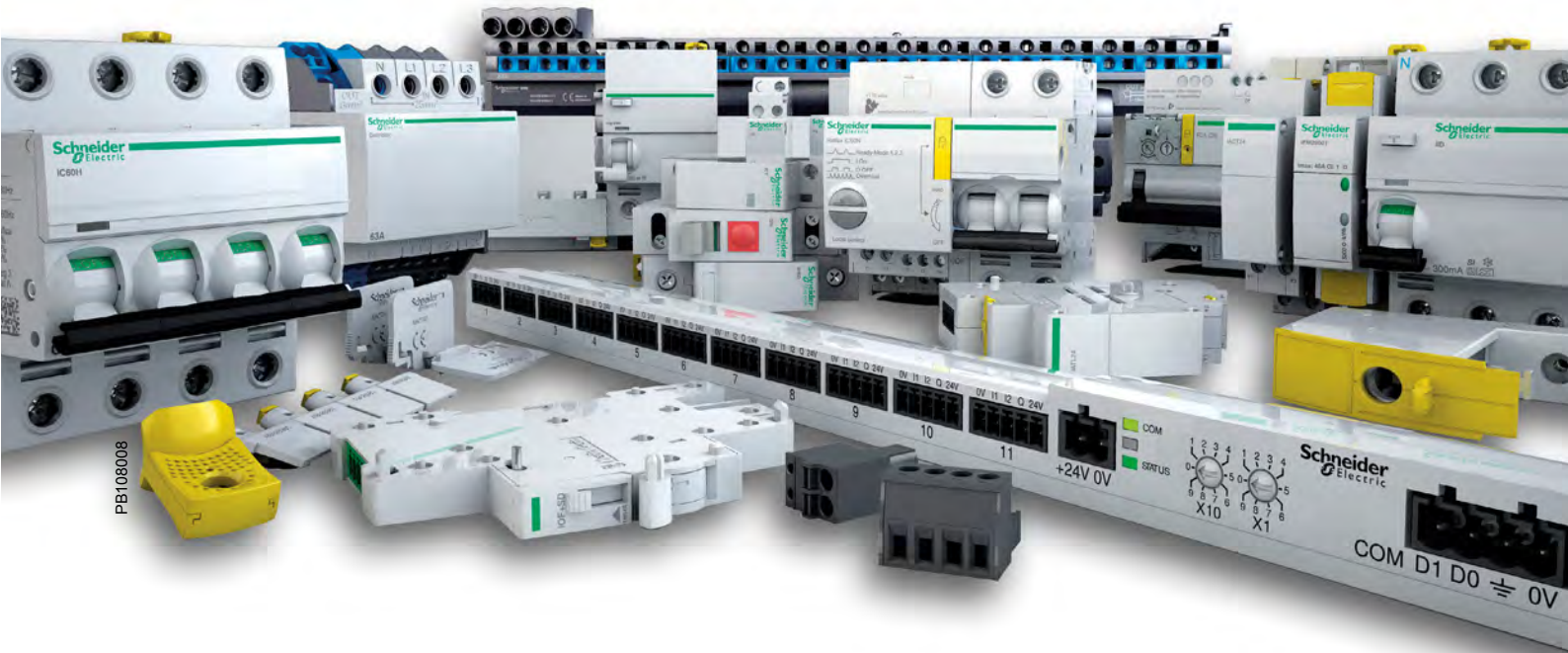

PB108008



Artikelnummerregister

Artikelnummerregister

Art.nr	E-nr.	Sida	Art.nr	E-nr.	Sida	Art.nr	E-nr.	Sida	Art.nr	E-nr.	Sida
13189	-	92	18266	2165167	44	18756	-	35	18852	-	36
13190	-	92	18267	-	44	18757	-	35	18853	-	36
13191	-	92	18268	2165168	44	18758	-	35	18854	-	36
13192	-	92	18269	2165169	44	18759	-	35	18855	-	36
13193	-	92	18280	2165160	44	18760	-	35	18856	-	36
13195	2289115	92	18281	2165161	44	18761	-	35	18857	-	37
13196	2289116	92	18610	2113720	33	18762	-	35	18858	-	37
13197	2289117	92	18611	2113721	33	18763	-	35	18859	-	37
13198	2289118	92	18612	2113722	33	18764	-	35	18860	-	37
13364	2184688	92	18613	2113723	33	18765	-	35	18861	-	37
13392	2184842	78	18614	2113724	33	18766	-	35	18862	-	37
13394	2184844	78	18615	2113725	33	18767	-	35	18863	-	37
13396	2184846	78	18616	2113726	33	18768	-	35	18864	-	37
13398	2184848	78	18617	2113727	33	18769	-	35	18865	-	37
13431	2289105	92	18621	-	33	18770	-	35	19008	-	52
13432	2289106	92	18622	-	33	18771	-	35	19009	-	52
13433	2289107	92	18623	-	33	18772	-	35	19010	2165135	52
13434	2289108	92	18624	-	33	18773	-	35	19012	-	52
13435	2289109	92	18625	-	33	18774	-	35	19013	-	52
13436	2289110	92	18626	-	33	18775	-	35	19014	-	52
13437	2289111	92	18627	-	33	18776	-	35	19015	2165137	52
13438	2289112	92	18628	-	33	18777	-	35	19016	2165139	52
13439	2289113	92	18629	-	33	18778	-	35	19030	-	52
13440	2289114	92	18632	2113729	33	18779	-	35	19031	-	52
13441	2289101	91	18633	2113730	33	18780	-	35	19032	-	52
13442	2289102	91	18634	2113731	33	18781	-	35	19033	-	52
13443	2289103	91	18635	2113732	33	18782	-	35	19034	-	52
13444	2289104	91	18636	2113733	33	18783	-	35	19035	-	52
13575	2184702	92	18637	2113734	33	18784	-	35	19036	-	52
13576	2184704	92	18638	2113735	33	18785	-	35	19037	-	52
13577	2184708	92	18639	2113736	33	18788	-	35	19039	-	52
13579	2184716	92	18640	2113737	33	18789	-	35	19041	2165050	52
13582	2184722	92	18642	2113738	33	18790	-	35	19042	-	52
13583	2184723	92	18644	2113739	33	18791	-	35	19044	-	52
13586	2184726	92	18649	-	34	18792	-	35	19046	-	52
13587	2184727	92	18650	-	34	18793	-	35	19047	-	52
13599	-	92	18651	-	34	18794	-	35	19049	-	52
13925	2201049	92	18652	-	34	18795	-	35	19053	-	52
13934	2289120	92	18653	-	34	18796	-	35	19054	-	52
13935	2289121	92	18654	-	34	18799	-	36	19055	2165110	52
13940	2289122	92	18655	-	34	18800	-	36	19056	-	52
13944	2289123	92	18656	-	34	18801	-	36	19058	-	52
13945	2289124	92	18658	-	34	18802	-	36	19059	-	52
13948	2289126	92	18660	-	34	18803	-	36	19060	-	52
13975	2289100	91	18662	2112398	34	18804	-	36	19064	2114632	37
14190	2184852	92	18663	-	33	18805	-	36	19065	-	37
14811	2114672	38	18664	-	33	18806	2112575	36	19066	-	37
14812	-	38	18665	-	33	18807	-	36	19067	-	37
14813	2114674	38	18666	-	33	18810	-	36	19069	-	37
14814	-	38	18667	-	33	18811	-	36	19070	-	37
15335	1338003	71	18668	-	33	18812	-	36	19071	2114614	37
15336	1338052	71	18669	-	34	18813	-	36	19072	2114616	37
15337	1338001	71	18670	-	34	18814	-	36	19080	-	37
15363	1338040	75	18671	-	34	18815	-	36	19081	-	37
15440	4222190	66	18672	-	34	18816	-	36	19082	-	37
15443	-	66	18673	-	34	18817	2112576	36	19083	-	37
16314	5271869	57	18674	-	34	18818	-	36	19084	-	37
16315	5271870	57	18741	-	34	18831	-	36	19085	-	37
16317	5271872	57	18742	-	34	18835	-	36	19086	-	37
16318	-	57	18743	-	34	18839	-	36	19087	-	37
16329	-	55	18744	-	34	18840	-	36	19088	2114700	37
16330	-	55	18745	-	34	18841	-	36	19090	-	37
16331	5271851	55	18746	-	34	18842	-	36	19091	-	37
16332	5271852	55	18747	-	34	18843	-	36	19093	-	37
16360	5271855	54	18748	-	34	18844	-	36	19094	-	37
16361	-	54	18749	-	34	18845	-	36	19095	-	37
16362	5271856	54	18750	-	35	18846	-	36	26970	2114610	30, 67
16363	5271857	54	18751	-	35	18847	-	36	27145	-	43
16649	5271194	54	18752	-	35	18848	-	36	27145	-	30
16939	2165096	43	18753	-	35	18849	-	36	6419410200513	2114800	67
18264	2165166	44	18754	-	35	18850	-	36	6419410211519	2113762	67
18265	-	44	18755	-	35	18851	-	36	6419410212011	2112579	67

Artikelnummerregister

Art.nr	E-nr.	Sida	Art.nr	E-nr.	Sida	Art.nr	E-nr.	Sida	Art.nr	E-nr.	Sida
A			A9C18195	-	21	A9C32216	4001065	62	A9D17220	2165075	48
			A9C18308	3290456	64	A9C32316	4001064	62	A9D17225	2165076	48
A9A15035	2112528	70	A9C18309	3290457	64	A9C32811	4001059	62	A9D17232	2165077	48
A9A15151	2112529	70	A9C20132	3290403	60	A9C32816	4001063	62	A9D27210	-	48
A9A15152	2112530	70	A9C20134	3290421	60	A9C32836	4001069	62	A9D27213	-	48
A9A15212	5332053	74	A9C20137	3290423	60	A9C33111	4001058	62	A9D27216	-	48
A9A15215	5332056	74	A9C20162	-	60	A9C33211	4001057	62	A9D27220	-	48
A9A15218	5203043	74	A9C20164	3290432	61	A9C33811	4001056	62	A9D27225	-	48
A9A15219	5203047	74	A9C20167	-	61	A9C34811	4001062	62	A9D27232	-	48
A9A15220	5203048	74	A9C20232	-	60	A9C61210	-	20	A9D37210	2165078	48
A9A15222	5203049	74	A9C20731	3290400	60	A9C61216	-	20	A9D37213	-	48
A9A15310	2112526	70	A9C20732	3290405	60	A9C61225	-	20	A9D37216	2165079	48
A9A15320	-	75	A9C20736	3290409	60	A9C61240	-	20	A9D37220	-	48
A9A15322	5332058	75	A9C20833	3290413	60	A9C61263	-	20	A9D37225	-	48
A9A15393	4001087	63	A9C20834	3290425	60	A9C61310	-	20	A9D37232	-	48
A9A15416	4001088	63	A9C20837	3290427	60	A9C61316	-	20	A9D47210	-	48
A9A19801	-	48	A9C20838	3290429	60	A9C61325	-	20	A9D47213	-	48
A9A19802	2165087	48	A9C20842	3290411	60	A9C61340	-	20	A9D47216	-	48
A9A19803	2165088	48	A9C20843	3290415	60	A9C61363	-	20	A9D47220	-	48
A9A19804	-	48	A9C20844	3290431	60	A9C62210	2112414	20	A9D47225	-	48
A9A26476	2112440	29	A9C20847	-	60	A9C62216	2112415	20	A9D47232	-	48
A9A26477	-	29	A9C20862	-	60	A9C62225	2112417	20	A9D67310	-	49
A9A26478	2112681	29	A9C20863	3290417	60	A9C62240	-	20	A9D67313	-	49
A9A26500	-	29	A9C20864	3290433	61	A9C62263	-	20	A9D67316	-	49
A9A26897	2112437	29, 58	A9C20867	-	61	A9C62310	2112418	20	A9D67320	-	49
A9A26904	2113849	29	A9C20868	-	61	A9C62316	2112419	20	A9D67325	-	49
A9A26905	2113852	29	A9C20869	-	61	A9C62325	2112421	20	A9D67332	-	49
A9A26906	2113853	29	A9C20882	-	60	A9C62340	-	20	A9D67410	2165080	49
A9A26907	2113850	29	A9C20884	3290435	61	A9C62363	2112423	20	A9D67413	2165081	49
A9A26909	2113851	29	A9C21132	-	61	A9C62410	-	20	A9D67416	2165082	49
A9A26914	2113860	29	A9C21134	-	61	A9C62416	-	20	A9D67420	2165083	49
A9A26915	2113863	29	A9C21144	-	61	A9C62425	-	20	A9D67425	2165084	49
A9A26916	2113864	29	A9C21164	-	61	A9C62440	-	20	A9D67432	2165085	49
A9A26917	2113861	29	A9C21732	3290436	61	A9C62463	-	20	A9D77410	-	49
A9A26919	2113862	29	A9C21833	-	61	A9C64210	-	21	A9D77413	-	49
A9A26946	2112630	29	A9C21834	3290443	61	A9C64216	-	21	A9D77416	-	49
A9A26947	-	29	A9C21842	3290437	61	A9C64240	-	21	A9D77420	-	49
A9A26948	2112631	29	A9C21844	3290445	61	A9C64325	-	21	A9D77425	-	49
A9A26959	-	29	A9C21862	3290442	61	A9C64340	-	21	A9D77432	-	49
A9A26960	2112441	29	A9C21864	3290446	61	A9C65210	2112425	21	A9D87410	-	49
A9A26961	-	29	A9C22015	-	60	A9C65216	2112427	21	A9D87413	-	49
A9A26963	-	29	A9C22111	-	60	A9C65225	2112429	21	A9D87416	-	49
A9A26969	2112640	29	A9C22112	-	60	A9C65240	-	21	A9D87420	-	49
A9A26970	2112541	29	A9C22115	-	60	A9C65316	2112431	21	A9D87425	-	49
A9A26971	-	29	A9C22711	-	60	A9C65325	2112432	21	A9D87432	-	49
A9A26975	-	29	A9C22712	-	60	A9C65340	-	21	A9D97410	-	49
A9A26976	-	29	A9C22715	3290401	60	A9C65410	-	21	A9D97413	-	49
A9A26981	-	29	A9C22813	3290447	60	A9C65416	-	21	A9D97416	-	49
A9A26982	-	29	A9C22814	-	60	A9C65425	-	21	A9D97420	-	49
A9A27003	2112443	29	A9C22818	3290419	60	A9C65440	-	21	A9D97425	-	49
A9A27005	-	29	A9C30011	4001043	62	A9C70112	2112445	31	A9D97432	-	49
A9A27062	2112444	29	A9C30012	4001048	62	A9C70114	2112447	31	A9DC3606	2165259	45
A9A27108	-	29	A9C30015	4001055	62	A9C70122	2112449	31, 58	A9DC3610	2165260	45
A9ASCOPL1	-	69	A9C30111	4001042	62	A9C70124	2112451	31, 58	A9DC3613	2165261	45
A9ASCOPL2	-	69	A9C30112	4001047	62	A9C70132	2112453	31	A9DC3616	2165262	45
A9C15031	-	61	A9C30114	4001050	62	A9C70134	2112453	31	A9DC3620	2165263	45
A9C15404	4001072	64	A9C30115	4001054	62	A9C70342	2164935	31	A9DC3625	2165264	45
A9C15405	4001073	64	A9C30211	4001041	62	A9C70344	2165055	31	A9DC3632	2165265	45
A9C15409	4001074	64	A9C30212	4001046	62	A9CR2225	2165250	44	A9DC3640	2165266	45
A9C15410	4001075	64	A9C30215	4001053	62	A9CR2240	2165251	44	A9DC3710	2165312	46
A9C15412	4001076	64	A9C30311	4001040	62	A9CR4225	2165253	44	A9DC3713	2165313	46
A9C15413	4001077	64	A9C30312	4001045	62	A9CR4240	2165253	44	A9DC3716	2165314	46
A9C15414	4001078	64	A9C30315	4001052	62	A9CR4263	2165254	44	A9DC3720	2165315	46
A9C15419	4030098	64	A9C30811	4001039	62	A9CR6440	2165334	44	A9DC3725	2165316	46
A9C15424	4001070	58, 64	A9C30812	4001044	62	A9CR6463	2165335	44	A9DC3732	2165317	46
A9C15914	3290448	64	A9C30814	4001049	62	A9CR7440	2165336	44	A9DC3740	2165318	46
A9C15915	3290449	64	A9C30815	4001051	62	A9CR7463	2165337	44	A9DC4606	2165292	47
A9C15916	3290450	64	A9C30831	4001068	62	A9CR8440	2165338	44	A9DC4610	2165293	47
A9C15918	3290452	64	A9C32016	4001067	62	A9CR9440	2165339	44	A9DC4616	2165294	47
A9C15919	3290453	64	A9C32111	4001060	62	A9D17210	2165072	48	A9DC4620	2165295	47
A9C15920	3290455	64	A9C32116	4001066	62	A9D17213	2165073	48	A9DC4625	2165297	47
A9C15924	3290458	58, 64	A9C32211	4001061	62	A9D17216	2165074	48	A9DC4632	2165297	47

Artikelnummerregister

Art.nr	E-nr.	Sida	Art.nr	E-nr.	Sida	Art.nr	E-nr.	Sida	Art.nr	E-nr.	Sida
A9DC4706	2165327	47	A9E18037	2112498	69	A9F04101	2112036	8	A9F05150	2112093	9
A9DC4710	2165328	47	A9E18038	2112499	69	A9F04102	2112037	8	A9F05163	2112094	9
A9DC4713	2165329	47	A9E18039	2112501	69	A9F04103	2112038	8	A9F05170	2112080	9
A9DC4716	2165330	47	A9E18070	2112480	69	A9F04104	2112039	8	A9F05201	2112175	10
A9DC7610	2165267	45	A9E18071	2112481	69	A9F04106	2112040	8	A9F05202	2112177	10
A9DC7613	2165268	45	A9E18072	2112483	69	A9F04110	2112041	8	A9F05203	2112179	10
A9DC7616	2165269	45	A9E18073	2112484	69	A9F04113	2112042	8	A9F05204	2112181	10
A9DF3606	2165270	45	A9E18074	2112485	69	A9F04116	2112043	8	A9F05206	2112183	10
A9DF3610	2165271	45	A9E18320	2112503	70	A9F04120	2112044	8	A9F05210	2112185	10
A9DF3613	2165272	45	A9E18321	2112505	70	A9F04125	2112045	8	A9F05213	2112187	10
A9DF3616	2165273	45	A9E18322	2112507	70	A9F04132	2112046	8	A9F05216	2112189	10
A9DF3620	2165274	45	A9E18323	2112509	70	A9F04140	2112047	8	A9F05220	2112191	10
A9DF3625	2165275	45	A9E18324	2112511	70	A9F04150	2112048	8	A9F05225	2112193	10
A9DF3632	2165276	45	A9E18325	2112513	70	A9F04163	2112049	8	A9F05232	2112194	10
A9DF3640	2165277	45	A9E18326	2112514	70	A9F04170	2112035	8	A9F05240	2112195	10
A9DF3710	2165319	46	A9E18327	2112515	70	A9F04201	2112051	8	A9F05250	2112196	10
A9DF3713	2165320	46	A9E18328	2112516	70	A9F04202	2112052	8	A9F05263	2112197	10
A9DF3716	2165321	46	A9E18330	2112517	70	A9F04203	2112053	8	A9F05270	2112095	10
A9DF3720	2165322	46	A9E18331	2112518	70	A9F04204	2112054	8	A9F05301	2112199	10
A9DF3725	2165323	46	A9E18332	2112519	70	A9F04206	2112055	8	A9F05302	2112201	10
A9DF3732	2165324	46	A9E18333	2112523	70	A9F04210	2112056	8	A9F05303	2112203	10
A9DF3740	2165325	46	A9E18334	2112524	70	A9F04213	2112057	8	A9F05304	2112204	10
A9DF4606	2165298	47	A9E18335	2112525	70	A9F04216	2112058	8	A9F05306	2112205	10
A9DF4610	2165299	47	A9E21180	-	73	A9F04220	2112059	8	A9F05310	2112207	10
A9DF4616	2165300	47	A9E21181	-	73	A9F04225	2112060	8	A9F05313	2112209	10
A9DF4620	2165301	47	A9E21182	-	73	A9F04232	2112061	8	A9F05316	2112211	10
A9DF4625	2165302	47	A9F03101	-	7	A9F04240	2112062	8	A9F05320	2112213	10
A9DF4632	2165303	47	A9F03102	2112000	7	A9F04250	2112063	8	A9F05325	2112214	10
A9DF7606	2165278	45	A9F03104	2112001	7	A9F04263	2112064	8	A9F05332	2112215	10
A9DF7610	2165279	45	A9F03106	2112002	7	A9F04270	2112050	8	A9F05340	2112217	10
A9DF7616	2165280	45	A9F03110	2112003	7	A9F04301	2112066	9	A9F05350	2112219	10
A9DF7620	2165281	45	A9F03113	2112004	7	A9F04302	2112067	9	A9F05363	2112221	10
A9DF7625	2165282	45	A9F03116	2112005	7	A9F04303	2112068	9	A9F05370	2112198	10
A9DF7632	2165283	45	A9F03120	2112006	7	A9F04304	2112069	9	A9F05401	-	10
A9DF7640	2165284	45	A9F03125	2112007	7	A9F04306	2112070	9	A9F05402	-	10
A9DF8610	2165304	47	A9F03132	2112008	7	A9F04310	2112071	9	A9F05410	-	10
A9DF8616	2165305	47	A9F03140	2112009	7	A9F04313	2112072	9	A9F05416	-	10
A9DF8620	2165306	47	A9F03150	2112010	7	A9F04316	2112073	9	A9F05432	-	10
A9DF8625	2165307	47	A9F03163	2112011	7	A9F04320	2112074	9	A9F05440	-	10
A9DF8632	2165308	47	A9F03202	2112012	7	A9F04325	2112075	9	A9F05463	-	10
A9DG3606	2165255	45	A9F03204	2112013	7	A9F04332	2112076	9	A9F06106	2112223	11
A9DG3610	2165256	45	A9F03206	2112014	7	A9F04340	2112077	9	A9F06110	2112225	11
A9DG3613	2165257	45	A9F03210	2112015	7	A9F04350	2112078	9	A9F06113	2112227	11
A9DG3616	2165258	45	A9F03213	2112016	7	A9F04363	2112079	9	A9F06116	2112229	11
A9DG3710	2165309	46	A9F03216	2112017	7	A9F04370	2112065	9	A9F06120	2112231	11
A9DG3713	2165310	46	A9F03220	2112018	7	A9F04401	-	9	A9F06125	2112233	11
A9DG3716	2165311	46	A9F03225	2112019	7	A9F04402	-	9	A9F06132	2112235	11
A9DG4606	2165285	47	A9F03232	2112020	7	A9F04403	-	9	A9F06140	2112237	11
A9DG4610	2165286	47	A9F03240	2112021	7	A9F04404	-	9	A9F06150	2112238	11
A9DG4616	2165287	47	A9F03250	2112022	7	A9F04406	-	9	A9F06163	2112239	11
A9DG4620	2165288	47	A9F03263	2112023	7	A9F04410	2113828	9	A9F06206	2112241	11
A9DG4625	2165289	47	A9F03302	2112024	7	A9F04413	2113829	9	A9F06210	2112243	11
A9DG4632	2165291	47	A9F03306	2112025	7	A9F04416	2113830	9	A9F06213	2112244	11
A9E15535	4001079	63	A9F03310	2112026	7	A9F04420	-	9	A9F06216	2112245	11
A9E15536	4001080	63	A9F03313	2112027	7	A9F04425	-	9	A9F06220	2112247	11
A9E15537	4001081	63	A9F03316	2112028	7	A9F04432	-	9	A9F06225	2112249	11
A9E15538	4001082	63	A9F03320	2112029	7	A9F04440	-	9	A9F06232	2112251	11
A9E15539	4001083	63	A9F03325	2112030	7	A9F04450	-	9	A9F06240	2112096	11
A9E15540	4001084	63	A9F03332	2112031	8	A9F04463	-	9	A9F06250	2112097	11
A9E16065	4030116	73	A9F03340	2112032	8	A9F04470	-	9	A9F06263	2112098	11
A9E16066	4030117	73	A9F03350	2112033	8	A9F05101	2112081	9	A9F06306	2112099	11
A9E16067	4030118	73	A9F03363	2112034	8	A9F05102	2112082	9	A9F06310	2112101	11
A9E16068	4030119	73	A9F03406	-	8	A9F05103	2112083	9	A9F06313	2112103	11
A9E16069	4030120	73	A9F03410	-	8	A9F05104	2112084	9	A9F06316	2112105	11
A9E16070	4030121	73	A9F03413	-	8	A9F05106	2112085	9	A9F06320	2112107	11
A9E18030	2112487	69	A9F03416	-	8	A9F05110	2112086	9	A9F06325	2112108	11
A9E18031	2112489	69	A9F03420	-	8	A9F05113	2112087	9	A9F06332	2112109	11
A9E18032	2112491	69	A9F03425	-	8	A9F05116	2112088	9	A9F06340	2112111	11
A9E18033	2112493	69	A9F03432	-	8	A9F05120	2112089	9	A9F06350	2112113	11
A9E18034	2112494	69	A9F03440	-	8	A9F05125	2112090	9	A9F06363	2112115	11
A9E18035	2112495	69	A9F03450	-	8	A9F05132	2112091	9	A9F06406	-	12
A9E18036	2112497	69	A9F03463	-	8	A9F05140	2112092	9	A9F06410	-	12

Artikelnummerregister

Art.nr	E-nr.	Sida	Art.nr	E-nr.	Sida	Art.nr	E-nr.	Sida	Art.nr	E-nr.	Sida
A9F06413	-	12	A9F08106	2112287	13	A9F92140	-	19	A9F93350	-	16
A9F06416	-	12	A9F08110	2112289	13	A9F92150	-	19	A9F93363	-	16
A9F06420	-	12	A9F08113	2112291	13	A9F92163	-	19	A9F93401	-	16
A9F06425	-	12	A9F08116	2112293	13	A9F92170	-	18	A9F93402	-	16
A9F06432	-	12	A9F08120	2112294	13	A9F92172	-	18	A9F93403	-	16
A9F06440	-	12	A9F08125	2112295	13	A9F92201	-	19	A9F93404	-	16
A9F06450	-	12	A9F08132	2112297	13	A9F92202	-	19	A9F93406	-	16
A9F06463	-	12	A9F08140	2112299	13	A9F92203	-	19	A9F93410	-	16
A9F07101	2112119	12	A9F08150	2112301	13	A9F92204	-	19	A9F93416	-	16
A9F07102	2112121	12	A9F08163	2112303	13	A9F92206	-	19	A9F93420	-	16
A9F07103	2112123	12	A9F08170	2112280	13	A9F92210	-	19	A9F93425	-	16
A9F07104	2112125	12	A9F08201	2112307	13	A9F92216	-	19	A9F93432	-	16
A9F07106	2112127	12	A9F08202	2112309	13	A9F92220	-	19	A9F93440	-	16
A9F07110	2112128	12	A9F08203	2112311	14	A9F92225	-	19	A9F93450	-	16
A9F07113	2112129	12	A9F08204	2112313	14	A9F92232	-	19	A9F93463	-	16
A9F07116	2112130	12	A9F08206	2112314	14	A9F92240	-	19	A9F94101	-	16
A9F07120	2112131	12	A9F08210	2112315	14	A9F92270	-	19	A9F94102	-	16
A9F07125	2112132	12	A9F08213	2112317	14	A9F92272	-	19	A9F94103	-	16
A9F07132	2112133	12	A9F08216	2112321	14	A9F92301	-	19	A9F94104	-	16
A9F07140	2112135	12	A9F08220	2112325	14	A9F92302	-	19	A9F94106	-	16
A9F07150	2112137	12	A9F08225	2112363	14	A9F92303	-	19	A9F94110	2112386	16
A9F07163	2112138	12	A9F08232	2112364	14	A9F92304	-	19	A9F94116	2112387	16
A9F07170	2112117	12	A9F08240	2112365	14	A9F92306	-	19	A9F94120	-	16
A9F07201	2112141	12	A9F08250	2112366	14	A9F92310	-	19	A9F94125	2112388	16
A9F07202	2112143	12	A9F08263	2112367	14	A9F92316	-	19	A9F94132	2112389	16
A9F07203	2112145	12	A9F08270	2112305	13	A9F92320	-	19	A9F94140	2112390	16
A9F07204	2112147	12	A9F08301	2112370	14	A9F92325	-	19	A9F94150	2112391	16
A9F07206	2112149	12	A9F08302	2112371	14	A9F92332	-	19	A9F94163	2112392	16
A9F07210	2112151	12	A9F08303	2112372	14	A9F92340	-	19	A9F94170	-	16
A9F07213	2112153	12	A9F08304	2112373	14	A9F92350	-	19	A9F94201	-	16
A9F07216	2112155	12	A9F08306	2112375	14	A9F92363	-	19	A9F94202	-	16
A9F07220	2112157	12	A9F08310	2112377	14	A9F92370	-	19	A9F94203	-	16
A9F07225	2112158	12	A9F08313	2112378	14	A9F92372	-	19	A9F94204	-	16
A9F07232	2112159	12	A9F08316	2112379	14	A9F93101	-	15	A9F94206	-	16
A9F07240	2112160	12	A9F08320	2112380	14	A9F93102	-	15	A9F94210	-	16
A9F07250	2112161	12	A9F08325	2112381	14	A9F93103	-	15	A9F94216	-	17
A9F07263	2112162	12	A9F08332	2112382	14	A9F93104	-	15	A9F94220	-	17
A9F07270	2112139	12	A9F08340	2112383	14	A9F93106	-	15	A9F94225	-	17
A9F07301	2112165	12	A9F08350	2112384	14	A9F93110	-	15	A9F94232	-	17
A9F07302	2112167	12	A9F08363	2112385	14	A9F93116	-	15	A9F94240	-	17
A9F07303	2112168	12	A9F08403	-	14	A9F93120	-	15	A9F94250	-	17
A9F07304	2112169	13	A9F08404	-	14	A9F93125	-	15	A9F94263	-	17
A9F07306	2112171	13	A9F08406	-	14	A9F93132	-	15	A9F94270	-	16
A9F07310	2112173	13	A9F08410	-	14	A9F93140	-	15	A9F94301	-	17
A9F07313	2112253	13	A9F08413	-	14	A9F93150	-	15	A9F94302	-	17
A9F07316	2112254	13	A9F08416	-	14	A9F93163	-	15	A9F94303	-	17
A9F07320	2112255	13	A9F08420	-	14	A9F93170	-	15	A9F94304	-	17
A9F07325	2112257	13	A9F08425	-	14	A9F93201	-	15	A9F94306	-	17
A9F07332	2112259	13	A9F08432	2112647	14	A9F93202	-	15	A9F94310	2112393	17
A9F07340	2112261	13	A9F08440	-	14	A9F93203	-	15	A9F94316	2112394	17
A9F07350	2112263	13	A9F08450	-	14	A9F93204	-	15	A9F94320	-	17
A9F07363	2112265	13	A9F08463	2112578	14	A9F93206	-	15	A9F94325	2112395	17
A9F07370	2112163	12	A9F08470	-	14	A9F93210	-	15	A9F94332	2112396	17
A9F07401	-	13	A9F90304	-	19	A9F93216	-	15	A9F94340	2112397	17
A9F07402	-	13	A9F90310	-	19	A9F93220	-	15	A9F94350	2112399	17
A9F07403	-	13	A9F90316	-	19	A9F93225	-	15	A9F94363	2112400	17
A9F07404	-	13	A9F90325	-	19	A9F93232	-	15	A9F94370	-	17
A9F07406	2112267	13	A9F90340	-	19	A9F93240	-	15	A9F94401	-	17
A9F07410	2112269	13	A9F90372	-	19	A9F93250	-	15	A9F94402	-	17
A9F07413	2112271	13	A9F90373	-	19	A9F93263	-	15	A9F94403	-	17
A9F07416	2112273	13	A9F90376	-	19	A9F93270	-	15	A9F94404	-	17
A9F07420	2112274	13	A9F90382	-	19	A9F93301	-	15	A9F94406	-	17
A9F07425	2112275	13	A9F92101	-	18	A9F93302	-	15	A9F94410	-	17
A9F07432	2112276	13	A9F92102	-	18	A9F93303	-	15	A9F94416	-	17
A9F07440	2112277	13	A9F92103	-	18	A9F93304	-	16	A9F94420	-	17
A9F07450	2112278	13	A9F92104	-	18	A9F93306	-	16	A9F94425	-	17
A9F07463	2112279	13	A9F92106	-	18	A9F93310	-	16	A9F94432	-	17
A9F07470	-	13	A9F92110	-	18	A9F93316	-	16	A9F94440	-	17
A9F08101	2112281	13	A9F92116	-	18	A9F93320	-	16	A9F94450	-	17
A9F08102	2112283	13	A9F92120	-	18	A9F93325	-	16	A9F94463	-	17
A9F08103	2112284	13	A9F92125	-	18	A9F93332	-	16	A9F94470	-	17
A9F08104	2112285	13	A9F92132	-	19	A9F93340	-	16	A9F95101	-	17

Artikelnummerregister

Art.nr	E-nr.	Sida	Art.nr	E-nr.	Sida	Art.nr	E-nr.	Sida	Art.nr	E-nr.	Sida
A9F95102	-	17	A9L16441	5271497	56	A9N18340	-	24	A9N18469	-	26
A9F95103	-	17	A9L16482	5271546	55	A9N18341	-	24	A9N18470	-	26
A9F95104	-	17	A9L20100	5270129	55	A9N18342	-	24	A9N18478	-	26
A9F95106	-	17	A9L20102	5270147	57	A9N18343	-	24	A9N18479	-	26
A9F95110	-	17	A9L20200	5270134	55	A9N18344	-	24	A9N18480	2113785	26
A9F95116	-	17	A9L20300	5270136	55	A9N18345	-	24	A9N18481	-	26
A9F95120	-	17	A9L20400	5270138	55	A9N18346	-	24	A9N18489	-	27
A9F95125	-	18	A9L20501	5270133	55	A9N18347	-	24	A9N18490	-	27
A9F95132	-	18	A9L20601	5270137	55	A9N18348	-	24	A9N18491	-	27
A9F95140	-	18	A9L40100	5270118	54	A9N18349	-	24	A9N18492	-	27
A9F95150	-	18	A9L40101	5270117	54	A9N18350	-	24	A9N18500	-	27
A9F95163	-	18	A9L40102	5270146	57	A9N18351	-	24	A9N18501	-	27
A9F95170	-	17	A9L40172	-	23	A9N18352	-	24	A9N18502	-	27
A9F95172	-	17	A9L40182	-	23	A9N18353	-	24	A9N18503	-	27
A9F95201	-	18	A9L40200	5270121	54	A9N18354	-	24	A9N18511	-	27
A9F95202	-	18	A9L40201	5270119	54	A9N18355	-	24	A9N18512	-	27
A9F95203	-	18	A9L40271	-	23	A9N18356	-	24	A9N18513	-	27
A9F95204	-	18	A9L40281	-	23	A9N18357	-	24	A9N18514	-	27
A9F95206	-	18	A9L40300	5270124	54	A9N18358	-	24	A9N18522	-	27
A9F95210	-	18	A9L40301	5270123	54	A9N18359	2113784	24	A9N18523	-	27
A9F95216	-	18	A9L40400	5270127	54	A9N18360	-	24	A9N18524	-	27
A9F95220	-	18	A9L40401	5270126	54	A9N18361	-	24	A9N18525	-	27
A9F95225	-	18	A9L40501	5271769	54	A9N18362	-	24	A9N18556	-	51
A9F95232	-	18	A9L40601	5271782	54	A9N18363	-	24	A9N18558	-	51
A9F95240	-	18	A9L65101	5270112	54	A9N18364	2112401	24	A9N18560	-	51
A9F95250	-	18	A9L65102	5270145	57	A9N18365	2112403	24	A9N18572	-	51
A9F95263	-	18	A9L65201	5270113	54	A9N18367	2112404	24	A9N18573	-	51
A9F95270	-	18	A9L65301	5270115	54	A9N18369	2112405	24	A9N18575	-	51
A9F95272	-	18	A9L65401	5270116	54	A9N18371	-	24	A9N18576	-	51
A9F95301	-	18	A9L65501	5271767	54	A9N18372	-	24	A9N18578	-	51
A9F95302	-	18	A9L65601	5271768	54	A9N18374	-	24	A9N18579	-	51
A9F95303	-	18	A9MEM235	-	65	A9N18376	2112648	24	A9N18587	-	51
A9F95304	-	18	A9MEM1520	4262737	59	A9N18379	-	25	A9N18588	-	51
A9F95306	-	18	A9MEM1540	4262738	59	A9N18381	-	25	A9N18591	-	51
A9F95310	-	18	A9MEM1541	4262739	59	A9N18382	-	25	A9N18592	-	51
A9F95316	-	18	A9MEM1542	4262740	59	A9N18383	-	25	A9N18594	-	51
A9F95320	-	18	A9MEM1560	4262826	59	A9N18384	-	25	A9N18595	-	51
A9F95325	-	18	A9MEM1570	4262827	59	A9N18385	-	25	A9N18597	-	51
A9F95332	-	18	A9MEM1573	4262884	59	A9N18386	-	25	A9N18598	-	51
A9F95340	-	18	A9MEM2000	0900027	65	A9N18387	-	25	A9N26899	2112438	30, 58
A9F95350	-	18	A9MEM2000T	0900076	65	A9N18388	-	25	A9N26904	2113854	30
A9F95363	-	18	A9MEM2010	0900028	65	A9N18389	-	25	A9N26907	2113855	30
A9F95370	-	18	A9MEM2050	0900198	65	A9N18390	-	25	A9N26909	2113856	30
A9F95372	-	18	A9MEM2055	0900199	65	A9N18391	-	25	A9N26914	2113865	30
A9L00002	5270149	57	A9MEM2100	0900137	65	A9N18392	-	25	A9N26917	2113866	30
A9L08100	5270139	56	A9MEM2105	0900138	65	A9N18393	-	25	A9N26946	2112649	30
A9L08102	5270148	57	A9MEM2110	0900139	65	A9N18401	-	26	A9N26947	-	30
A9L08200	5270142	56	A9MEM2455	-	65	A9N18402	-	26	A9N26948	2112682	30
A9L08300	5271492	56	A9MEM3100	0981774	65	A9N18403	-	26	A9N26959	-	30
A9L08400	5270144	56	A9MEM3110	0981775	65	A9N18404	-	26	A9N26960	-	30
A9L08500	5270141	56	A9MEM3115	0981776	65	A9N18412	-	26	A9N26961	-	30
A9L08501	5270140	56	A9MEM3135	0900057	65	A9N18413	-	26	A9N26963	-	30
A9L08601	5270143	56	A9MEM3150	0981777	65	A9N18414	-	26	A9N61500	-	22
A9L16082	5271547	57	A9MEM3155	0981778	65	A9N18415	-	26	A9N61501	2112580	22
A9L16182	5271509	55	A9MEM3165	0900091	65	A9N18423	-	26	A9N61502	2112581	22
A9L16282	5271521	55	A9MEM3175	0900058	65	A9N18424	-	26	A9N61503	2112582	22
A9L16292	5270040	55	A9MEM3200	0981779	65	A9N18425	-	26	A9N61504	2112583	22
A9L16293	5270041	55	A9MEM3210	0981780	65	A9N18426	-	26	A9N61505	-	22
A9L16294	5270042	55	A9MEM3215	0981781	65	A9N18434	-	26	A9N61506	2112584	22
A9L16295	5270043	55	A9MEM3235	0900059	65	A9N18435	-	26	A9N61508	2112609	22
A9L16296	5270044	55	A9MEM3250	0981782	65	A9N18436	-	26	A9N61509	2112610	22
A9L16297	5270045	55	A9MEM3255	0981783	65	A9N18437	-	26	A9N61510	-	22
A9L16298	5270063	56	A9MEM3265	0900092	65	A9N18445	-	26	A9N61511	2112611	22
A9L16299	5270064	56	A9MEM3275	0900060	65	A9N18446	-	26	A9N61512	2112641	22
A9L16300	5270065	56	A9MEM3300	0900093	65	A9N18447	-	26	A9N61513	2112642	22
A9L16310	5270081	57	A9MEM3310	0900094	65	A9N18448	-	26	A9N61514	-	22
A9L16311	5270082	57	A9MEM3335	0900095	65	A9N18456	-	26	A9N61515	-	22
A9L16312	5270083	57	A9MEM3350	0900096	65	A9N18457	-	26	A9N61517	-	22
A9L16313	5270084	57	A9MEM3355	0900097	65	A9N18458	-	26	A9N61518	-	22
A9L16337	5270001	56	A9MEM3365	0900098	65	A9N18459	-	26	A9N61519	-	22
A9L16339	5270002	56	A9MEM3375	0900099	65	A9N18467	-	26	A9N61520	-	22
A9L16382	5271545	55	A9N16940	-	43	A9N18468	-	26	A9N61521	2112612	22

Artikelnummerregister

Art.nr	E-nr.	Sida	Art.nr	E-nr.	Sida	Art.nr	E-nr.	Sida	Art.nr	E-nr.	Sida
A9N61522.....	2112613.....	22	A9S60420.....	2112459.....	68	A9X21096.....	2113825.....	39	A9Z24425.....	2164954.....	40
A9N61523.....	2112614.....	22	A9S60432.....	-.....	68	A9XAH157.....	2112562.....	38	A9Z24440.....	2164959.....	40
A9N61524.....	2112615.....	22	A9S61120.....	2112476.....	68	A9XAH257.....	2112563.....	38	A9Z24463.....	2164974.....	40
A9N61525.....	-.....	22	A9S61132.....	2112478.....	68	A9XAH357.....	2112564.....	38	A9Z24480.....	-.....	41
A9N61526.....	2112616.....	22	A9S61220.....	2112477.....	68	A9XAH457.....	2112565.....	38	A9Z24491.....	-.....	41
A9N61528.....	2112617.....	22	A9S61232.....	2112479.....	68	A9XAH557.....	2112567.....	38	A9Z25440.....	2164941.....	40
A9N61529.....	2112618.....	22	A9S65140.....	2112467.....	68	A9XAH657.....	2112566.....	38	A9Z25463.....	2165245.....	40
A9N61530.....	-.....	22	A9S65163.....	2112471.....	68	A9XC2412.....	2112538.....	58	A9Z25480.....	-.....	41
A9N61531.....	2112619.....	22	A9S65191.....	-.....	68	A9XCAC01.....	2113763.....	58	A9Z25491.....	-.....	41
A9N61532.....	-.....	22	A9S65192.....	-.....	68	A9XCAL06.....	2112537.....	58	A9Z26463.....	2165246.....	40
A9N61533.....	-.....	22	A9S65240.....	2112469.....	68	A9XCAM06.....	2112535.....	58	A9Z31225.....	2164934.....	40
A9N61534.....	-.....	22	A9S65263.....	2112472.....	68	A9XCAS06.....	2112535.....	58	A9Z31240.....	2164950.....	40
A9N61535.....	-.....	22	A9S65291.....	-.....	68	A9XCAU06.....	2112577.....	58	A9Z31263.....	2164951.....	40
A9N61537.....	-.....	22	A9S65292.....	-.....	68	A9XMC1D3.....	4262836.....	59	A9Z31280.....	-.....	41
A9N61538.....	-.....	22	A9S65340.....	2112470.....	68	A9XMC2D3.....	4262837.....	59	A9Z31291.....	-.....	41
A9N61539.....	-.....	22	A9S65363.....	2112475.....	68	A9XMFA04.....	2112539.....	58	A9Z31425.....	2164975.....	40
A9N61650.....	-.....	23	A9S65391.....	-.....	68	A9XPA648.....	2113874.....	38	A9Z31440.....	2164976.....	40
A9N61651.....	-.....	23	A9S65392.....	-.....	68	A9XPA748.....	2113875.....	38	A9Z31463.....	2164981.....	40
A9N61652.....	-.....	23	A9S65440.....	-.....	68	A9XPC612.....	2113819.....	38	A9Z32491.....	-.....	41
A9N61656.....	-.....	23	A9S65463.....	-.....	68	A9XPC624.....	2113820.....	38	A9Z35280.....	-.....	41
A9N61657.....	-.....	23	A9S65491.....	-.....	68	A9XPC648.....	2113821.....	38	A9Z35291.....	-.....	41
A9N61658.....	-.....	23	A9S65492.....	-.....	68	A9XPC712.....	2113822.....	38	A9Z35463.....	2165248.....	40
A9N61659.....	-.....	23	A9SCO125.....	-.....	69	A9XPC724.....	2113823.....	38	A9Z35480.....	-.....	41
A9N61660.....	-.....	23	A9SCO140.....	-.....	69	A9XPC748.....	2113824.....	38	A9Z51216.....	2165225.....	43
A9N61690.....	-.....	23	A9SCO163.....	-.....	69	A9XPCD04.....	2112574.....	39	A9Z51225.....	2165226.....	43
A9N61699.....	-.....	23	A9SCO225.....	-.....	69	A9XPCM04.....	2112573.....	39	A9Z51240.....	2165227.....	43
A9P44606.....	2113796.....	28	A9SCO240.....	-.....	69	A9XPE110.....	2112568.....	39	A9Z51425.....	2165340.....	43
A9P44610.....	2113797.....	28	A9SCO263.....	-.....	69	A9XPE210.....	2112569.....	39	A9Z51440.....	2165228.....	43
A9P44613.....	2113798.....	28	A9SCO440.....	-.....	69	A9XPE310.....	2112570.....	39	A9Z51463.....	2165229.....	43
A9P44616.....	2113799.....	28	A9SCO463.....	-.....	69	A9XPE410.....	2112571.....	39	A9Z61225.....	2165212.....	42
A9P44620.....	2113800.....	28	A9TDF3606.....	2165345.....	53	A9XPH112.....	2112433.....	38	A9Z61240.....	2165214.....	42
A9P44625.....	2113801.....	28	A9TDF3610.....	2165346.....	53	A9XPH124.....	2112434.....	38	A9Z61263.....	2165224.....	42
A9P44632.....	2113802.....	28	A9TDF3613.....	2165347.....	53	A9XPH157.....	2112542.....	38	A9Z61425.....	2165204.....	42
A9P44640.....	2113803.....	28	A9TDF3616.....	2165348.....	53	A9XPH212.....	2112543.....	38	A9Z61440.....	2165208.....	42
A9P54602.....	2113804.....	28	A9TDF3625.....	2165349.....	53	A9XPH224.....	2112544.....	38	A9Z61463.....	2165210.....	42
A9P54604.....	2113805.....	28	A9TDFC606.....	2165350.....	53	A9XPH257.....	2112545.....	38	A9Z61480.....	2165211.....	42
A9P54606.....	2113806.....	28	A9TDFC610.....	2165351.....	53	A9XPH306.....	2114706.....	38	A9Z64225.....	2165240.....	42
A9P54610.....	2113807.....	28	A9TDFC613.....	2165352.....	53	A9XPH309.....	2114707.....	38	A9Z64240.....	2165241.....	42
A9P54613.....	2113808.....	28	A9TDFC616.....	2165353.....	53	A9XPH312.....	2112546.....	38	A9Z64263.....	2165242.....	42
A9P54616.....	2113809.....	28	A9TDFC625.....	2165354.....	53	A9XPH324.....	2112547.....	38	A9Z64425.....	2165230.....	43
A9P54620.....	2113810.....	28	A9TDFD606.....	2165355.....	53	A9XPH357.....	2112548.....	38	A9Z64440.....	2165231.....	43
A9P54625.....	2113811.....	28	A9TDFD610.....	2165356.....	53	A9XPH412.....	2112549.....	38	A9Z64463.....	2165232.....	43
A9P54632.....	2113812.....	28	A9TDFD616.....	2165357.....	53	A9XPH424.....	2112560.....	38	A9Z64480.....	2165233.....	43
A9P54640.....	2113813.....	28	A9TDFD620.....	2165358.....	53	A9XPH457.....	2112561.....	38	A9Z65440.....	2165234.....	43
A9P54710.....	2113814.....	28	A9TDFD625.....	2165359.....	53	A9XPH557.....	-.....	38	A9Z65463.....	2165235.....	43
A9P54716.....	2113815.....	28	A9TPE4610.....	2113869.....	53	A9XPK707.....	2201689.....	87, 88	A9Z65480.....	2165236.....	43
A9P54720.....	2113816.....	28	A9TPE4613.....	2113870.....	53	A9XPK714.....	2201690.....	88	A9Z66440.....	2165237.....	43
A9P54725.....	2113817.....	28	A9TPE4616.....	2113871.....	53	A9XPK715.....	2201688.....	88	A9Z66463.....	2165238.....	43
A9P54732.....	2113818.....	28	A9TPE4625.....	2113872.....	53	A9XPKV04.....	2201691.....	88	A9Z66480.....	2165239.....	43
A9P64710.....	-.....	28	A9TSB3625.....	2113873.....	53	A9XPT920.....	2112572.....	39			
A9P64713.....	-.....	28	A9W21225.....	2165015.....	50	A9XPV748.....	38				
A9P64716.....	-.....	28	A9W21263.....	-.....	50	A9XPV3125.....	2112669.....	39			
A9P64720.....	-.....	28	A9W21325.....	-.....	50	A9Z20216.....	-.....	40			
A9P64725.....	-.....	28	A9W21363.....	-.....	50	A9Z20225.....	2164916.....	40			
A9P64732.....	-.....	28	A9W21425.....	2165016.....	50	A9Z21225.....	2164925.....	40			
A9P64740.....	-.....	28	A9W21463.....	2165018.....	50	A9Z21240.....	2164928.....	40			
A9R21492.....	-.....	42	A9W22225.....	-.....	50	A9Z21263.....	2164930.....	40			
A9R24492.....	-.....	42	A9W22425.....	-.....	50	A9Z21291.....	-.....	41			
A9R25492.....	-.....	42	A9W22463.....	-.....	50	A9Z21425.....	2164952.....	40			
A9R26492.....	-.....	42	A9W24225.....	-.....	50	A9Z21440.....	2164955.....	40			
A9R31492.....	-.....	42	A9W24263.....	-.....	50	A9Z21463.....	2164970.....	40			
A9R34492.....	-.....	42	A9W24363.....	-.....	50	A9Z21480.....	2165022.....	41			
A9R41492.....	-.....	43	A9W24425.....	-.....	50	A9Z21491.....	2165326.....	41			
A9R44492.....	-.....	43	A9W24463.....	-.....	50	A9Z22440.....	2164956.....	40			
A9R45492.....	-.....	43	A9W31225.....	2165019.....	50	A9Z22463.....	2164972.....	40			
A9R46492.....	-.....	43	A9W31263.....	-.....	50	A9Z22480.....	-.....	41			
A9S60120.....	2112455.....	68	A9W31325.....	-.....	50	A9Z22491.....	-.....	41			
A9S60132.....	2112461.....	68	A9W31363.....	-.....	50	A9Z24225.....	2164926.....	40			
A9S60220.....	2112457.....	68	A9W31425.....	-.....	50	A9Z24240.....	2164929.....	40			
A9S60232.....	2112463.....	68	A9W31463.....	2165020.....	50	A9Z24263.....	2164931.....	40			
A9S60320.....	2112458.....	68	A9X21094.....	2113826.....	39	A9Z24280.....	-.....	41			
A9S60332.....	2112465.....	68	A9X21095.....	2113827.....	39	A9Z24291.....	-.....	41			

C

CCT15225.....	1301037.....	72
CCT15232.....	1338045.....	75
CCT15233.....	1338046.....	75
CCT15234.....	1338047.....	75
CCT15245.....	1301038.....	72
CCT15262.....	1301045.....	72
CCT15263.....	1301046.....	72
CCT15285.....	1301043.....	72
CCT15365.....	1338050.....	71
CCT15369.....	1301044.....	72
CCT15441.....	1330559.....	71
CCT15443.....	1330560.....	71
CCT15482.....	1301042.....	72
CCT15483.....	1301041.....	72
CCT15494.....	1301039.....	72
CCT15495.....	1301040.....	72
CCT15551.....	1330561.....	71
CCT15553.....	1330562.....	71

Artikelnummerregister

Art.nr	E-nr.	Sida	Art.nr	E-nr.	Sida	Art.nr	E-nr.	Sida	Art.nr	E-nr.	Sida
CCT15838	-	71	LVXDP413	2201916	86	LVXR424	2202015	84	P		
CCT15854	1338015	71	LVXDP418	2201920	86	LVXR524	2202016	84	PAS600	-	59
CCT15858	1330563	72	LVXDP424	2201928	86	LVXR624	2202017	84	PAS600L	4509186	59
CCT15860	1338017	71, 72	LVXDP524	2201936	86	LVXS2	2201685	87, 88	PAS800	4509192	59
CCT15861	1338018	71, 72	LVXDP624	2201937	86	LVSXX5	2202020	87	PAS800L	4509190	59
CCT15910	1330214	72	LVXDS113	2201938	86	LVSXX7	2201686	87, 88	PAS800P	4509191	59
CCT15940	1330215	72	LVXDS118	2201942	86	LVXXY1124	2201687	88			
CCT15950	1330216	72	LVXDS213	2201939	86						
CCT15955	1330217	72	LVXDS218	2201947	86						
CCT15970	1330218	72	LVXDS313	2201940	86						
CCTDD20001	1370691	76	LVXDS318	2201948	86						
CCTDD20002	1370692	76	LVXDS413	2201941	86	M			R		
CCTDD20003	1370693	76	LVXDS418	2201950	86	METSECT5CC004	-	74	R9C15408	5332099	74
CCTDD20011	1370695	76	LVXDT124	2201951	86	METSECT5CC005	-	74	R9C15412	5332086	74
CCTDD20012	1370696	76	LVXDT224	2201953	86	METSECT5CC006	-	74	R9C15812	5332101	74
CCTDD20016	1360220	76	LVXDT324	2201954	86	METSECT5CC008	-	74	R9H13382	2200860	79
CCTDD20017	1360221	76	LVXDT424	2201955	86	METSECT5CC010	-	74	R9H13383	2200861	79
			LVXDT524	2201956	86	METSECT5CC013	-	74	R9H13384	2200862	79
			LVXDT624	2201957	86	METSECT5CC015	-	74	R9H13385	2200863	79
			LVXDF4	2201682	87, 88	METSECT5CC020	-	74	R9H13387	2200882	79
			LVXK1	2202021	87	METSECT5CC025	-	74	R9H13388	2200873	79
			LVXK2	2201684	87, 88	METSEPM3200	0981784	66	R9H13399	2200883	79
			LVXK6	2201683	88	METSEPM3210	0981785	66	R9H13420	2200872	79
			LVXN113	2201958	85	METSEPM3250	0981786	66	R9H13421	2200844	78
			LVXN118	2201964	85	METSEPM3255	0981787	66	R9H13422	2200845	78
			LVXN213	2201959	85	MIP12104	2288000	81	R9H13423	2200846	78
			LVXN218	2201965	85	MIP12104T	2288007	81	R9H13424	2200847	78
			LVXN224	2201968	85	MIP12106	2288001	81	R9H13425	2200848	78
			LVXN313	2201962	85	MIP12106T	2288008	81	R9H13426	2200849	78
			LVXN318	2201966	85	MIP12108	2288002	81	R9H13427	2200850	78
			LVXN324	2201969	85	MIP12108T	2288009	81	R9H13428	2200851	78
			LVXN413	2201963	85	MIP12112	2288003	81	R9H13481	2200826	78
			LVXN418	2201967	85	MIP12112T	2288010	81	R9H13482	2200827	78
			LVXN424	2201976	85	MIP12118	2288004	81	R9H13483	2200828	78
			LVXN524	2201977	85	MIP12118T	2288011	81	R9H13484	2200829	78
			LVXN624	2201978	85	MIP12212	2288005	81	R9H18385	2200867	79
			LVXP113	2201979	85	MIP12212T	2288012	81	R9H18421	2200852	78
			LVXP118	2201983	85	MIP12312	2288006	81	R9H18422	2200853	78
			LVXP213	2201980	85	MIP12312T	2288013	81	R9H18423	2200854	78
			LVXP218	2201984	85	MIP22104	2288014	81	R9H18424	2200855	78
			LVXP224	2201987	85	MIP22104T	2288021	81	R9H18425	2200856	78
			LVXP313	2201981	85	MIP22106	2288015	81	R9H18426	2200857	78
			LVXP318	2201985	85	MIP22106T	2288022	81	R9H18427	2200858	78
			LVXP324	2201988	85	MIP22108	2288016	81	R9H18428	2200859	78
			LVXP413	2201982	85	MIP22108T	2288023	81	R9H18481	2200830	78
			LVXP418	2201986	85	MIP22112	2288017	81	R9H18482	2200831	78
			LVXP424	2201989	85	MIP22112T	2288024	81	R9H18483	2200841	78
			LVXP524	2201990	85	MIP22118	2288018	81	R9H18484	2200843	78
			LVXP624	2201991	85	MIP22118	2288019	81	R9S24140	2112665	67
			LVXQ113	2201992	84	MIP22118T	2288025	81	R9S24340	2112663	67
			LVXQ118	2201996	84	MIP22212	2288020	81	R9S24380	2112664	67
			LVXQ213	2201993	84	MIP22212T	2288026	81	R9S24540	2112667	67
			LVXQ218	2201997	84	MIP22312	2288021	81	R9S64340	2112668	67
			LVXQ224	2202000	84	MIP22312T	2288027	81			
			LVXQ313	2201994	84	MIP99034	-	81			
			LVXQ318	2201998	84	MIP99035	-	81			
			LVXQ324	2202001	84	MIP99036	2288028	81			
			LVXQ413	2201995	84	MIP99037	2288029	81			
			LVXQ418	2201999	84	MIP99038	2288030	81			
			LVXQ424	2202002	84	MIP99039	2288031	81			
			LVXQ524	2202003	84	MIP99040	2288032	81			
			LVXQ624	2202004	84	MIP99046	2288033	81			
			LVXR113	2202005	84	MIP99047	2200419	81			
			LVXR118	2202009	84						
			LVXR213	2202006	84						
			LVXR218	2202010	84						
			LVXR224	2202013	84						
			LVXR313	2202007	84						
			LVXR318	2202011	84						
			LVXR324	2202014	84						
			LVXR413	2202008	84						
			LVXR418	2202012	84						

Med Acti9 har du allt som behövs

Acti9 är en komplett serie av både elektriska och mekaniska tillbehör som tillsammans med våra kontroll- och manöverapparater löser de flesta applikationer i lågspänningsfördelningar.

Indikering av kontaktstatus och elektriskt fel, shunt och underspänningsutlösare, plug-in sockel, låsadapter och beröringskydd är bara några exempel.



PB106043



100% återvinningsbart material, uppfyller kraven enligt ROHS och REACH



PB104581



PB105241



PB106331



PB104579



Estetiskt tilltalande design, hög kvalitet och finish

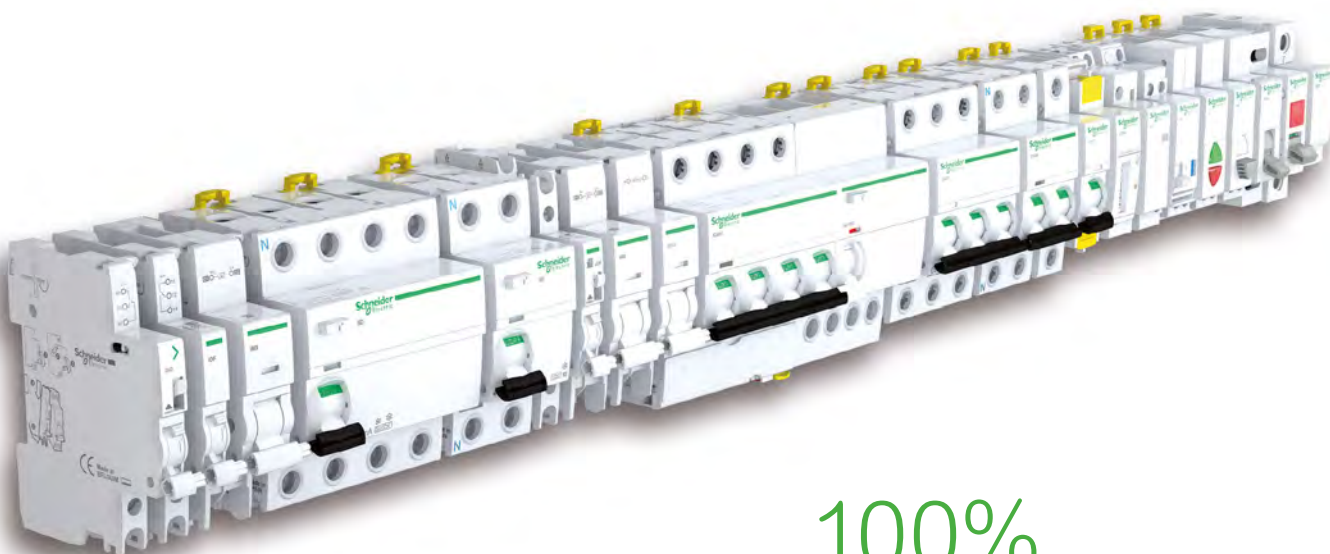

PB105971

100%
förebyggande
underhåll

Life Is On

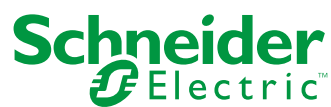

Kundanpassade tjänster dygnet runt
– **mySchneider App**
Produktkatalog – Support – FAQ – Dokumentation



Vi ger dig nyheter du inte vill missa
– **få vårt nyhetsbrev**

Schneider Electric Sverige AB
Frösundaviks Allé 1
169 70 Solna
Tel: 077-136 03 70
kundcenter.se@se.com

se.com/se/acti9

