



## Universal Enclosure und Wärmemanagement

### Katalog 2023/24

Panel**SeT**, Spacial, Thalassa  
Actassi, ClimaSys

Mehr als 60 Jahre Schutz Ihrer Geräte.



[se.com/de](https://se.com/de)

Life Is On

**Schneider**  
Electric

Life Is On

# Inhalt

<b>Übersicht</b>	<b>3</b>
Schneider Electric Gehäuse- und Schranksystem-Baureihen	6
Ein Material für jede Umgebung	7
Auswahlhilfen	8
Kundenspezifische Lösungen	9
<b>Spacial</b>	
<b>1</b> Industriegehäuse aus Stahl	11
<b>2</b> Wandschränke aus Stahl	23
<b>3</b> Stand- und Anreiheschränke aus Stahl	59
<b>4</b> Industriegehäuse aus Edelstahl	97
<b>5</b> Wandschränke aus Edelstahl	109
<b>6</b> Standschränke aus Edelstahl	121
<b>Thalassa</b>	
<b>7</b> Isolierende Industriegehäuse	131
<b>8</b> Isolierende Wandgehäuse	157
<b>9</b> Isolierende Standschränke	175
<b>Zubehör</b>	
<b>10</b> Zubehör	203
<b>Kundenspezifische Lösungen</b>	
<b>11</b> Kundenspezifische Lösungen	279
<b>Maßgeschneiderte Lösungen</b>	
<b>12</b> Maßgeschneiderte Lösungen	469
<b>Actassi</b>	
<b>13</b> Actassi	481
<b>ClimaSys</b>	
<b>14</b> Klimatisierungssysteme	559
<b>Anhänge und Ersatzteile</b>	
<b>15</b> Anhänge und Ersatzteile	633
<b>Index</b>	
<b>16</b> Suchregister	660



# Green Premium™

Mehr als 75 % unserer Produktverkäufe bieten überragende Transparenz in Bezug auf den Materialinhalt, gesetzliche Informationen und die Umweltverträglichkeit unserer Produkte:

- RoHS-Konformität
- REACh-Substanzinformationen
- Branchenführende Anzahl von PEPs\*
- Circularity-Anweisungen

\* PEP: Produktumweltprofil (d. h. Umweltproduktdeklaration)



Erfahren Sie, was wir unter „Grün“ verstehen. Überprüfen Sie Ihre Produkte!

Das Green Premium-Programm steht für unser Bestreben, unseren Kunden nachhaltige Leistung zu bieten. Es wurde durch anerkannte Umweltangaben aufgewertet und so erweitert, dass es alle anderen Angebote einschließlich Produkte, Dienstleistungen und Lösungen abdeckt.

#### CO<sub>2</sub>- und P&L-Auswirkungen durch ... Ressourcenleistung.

Green Premium sorgt für eine verbesserte Ressourceneffizienz während des gesamten Lebenszyklus einer Anlage. Dazu gehören die effiziente Nutzung von Energie und natürlichen Ressourcen sowie die Minimierung von CO<sub>2</sub>-Emissionen.

#### Optimierung der Betriebskosten durch ... kreislaufwirtschaftstaugliche Leistung.

Wir unterstützen unsere Kunden bei der Optimierung der Gesamtbetriebskosten ihrer Anlagen. Dazu bieten wir IoT-fähige Lösungen sowie Modernisierungs-, Reparatur-, Nachrüstungs- und Wiederaufbereitungsdienste.

#### Höchstmögliche Sicherheit durch ... Wohlgefühl.

Die Green Premium-Produkte sind RoHS- und REACH-konform. Wir gehen über die Einhaltung von Gesetzen und Vorschriften hinaus und ersetzen schrittweise bestimmte Materialien und Substanzen in unseren Produkten.

#### Verbesserter Umsatz durch ... Differenzierung.

Green Premium bietet starke Wertversprechen durch Kennzeichnungen und Dienste von Drittanbietern. Durch die Zusammenarbeit mit unabhängigen Unternehmen können wir unsere Kunden dabei unterstützen, ihre Nachhaltigkeitsziele, wie z. B. Zertifizierungen für umweltfreundliche Gebäude, zu erreichen.

# Wie kann eine Gehäuselösung definiert werden?

## Invariablen

Schaltgeräte und Steuergeräte sind die Eckpfeiler des gesamten elektrischen Systems. Industrie, Infrastruktur, Gebäude, Energie, Transport, jedes Segment. Die richtige Auswahl von Gehäuse und Wärmemanagement ist entscheidend, um die angestrebte Leistung zu gewährleisten. Schutzvorrichtungen für im Inneren installierte Geräte und somit Betriebskontinuität.



## Die richtige Auswahl von Gehäuse und thermischer Lösung

Bei der Definition eines Gehäusesystems müssen viele Einflüsse berücksichtigt werden. Sie können in drei Gruppen unterteilt werden:

- **Schutz (Anlagen und Personen)**
- **Wärmemanagement**
- **Rentabilität der Lösung**

## Umgebung und Gehäuse

Die nachstehende Tabelle ist nur als Richtgröße anzusehen und nicht verpflichtend. Sie zeigt in einem allgemeinen Konzept die optimierte Leistung der Universalgehäuse-Baureihen nach Umgebungsbedingungen unter Berücksichtigung technischer und kommerzieller Kriterien:

- **Stark empfohlen**
- **Empfohlen**
- **Nicht empfohlen**

Umgebung	Gehäusematerial						
	Stahl	Hochleistungsstahl	Edelstahl 304L	Edelstahl 316L	Edelstahl 316L Lackierung	Polyester	Hochleistungs-polyester
Saubere Umgebung im Innenbereich <sup>(1)</sup>	■■■	■	■	■	■	■	■
Schwierige Reinigung <sup>(2)</sup>	-	-	■■■	■■■	-	-	-
Außenbereich (kein öffentlicher Zugang)	-	■■■	■	■	■	■■■	■■■
Außenbereich (öffentlicher Zugang)	-	■	■	■	■	■	■■■
Aggressive Chemikalien	-	■	■■■	■■■	■■■	■■■	■■■
Sonneneinstrahlung	-	■■■	-	■ <sup>(4)</sup>	■ <sup>(4)</sup>	■■■	■■■
Sandsturm	-	-	■■■	■■■	-	■	■
Temperatur > 40 °C	■■■	■■■	■■■	■■■	■■■	■■■	■■■
Temperatur < 5 °C	■■■	■■■	■■■	■■■	■■■	■■■	■■■
Salzhaltige Umgebung	-	-	-	■■■	■■■	■■■	■■■
Meerwasserspritzer	-	-	-	■■■	■■■	■■■	■■■
Luftfeuchtigkeit > 70 %	-	■■■	■■■	■■■	■■■	■■■	■■■
Stöße	■■■	■■■	■■■	■■■	■■■	■■■	■■■
Vandalismus	-	■■■	■	■	■	■	■■■
Einbruch	-	■■■	■	■	■	■	■■■
Starke Verschmutzung	■	■■■	■■■	■■■	■■■	■■■	■■■
Vibration (Marine-Anwendung)	■■■	-	■■■	■■■	■■■	■■■	-
Seismologisch	■■■	-	-	-	-	-	-
Elektromagnetische Störung	■■■	-	-	-	-	-	-

<sup>(1)</sup> Keine Berücksichtigung von F&B-Prozessen

<sup>(2)</sup> z. B. F&B-Prozesse

<sup>(3)</sup> Immer mit ClimaSys-Lösungen

<sup>(4)</sup> Marine-Solaranlagen

## Wärmemanagement

Das Wärmemanagementsystem muss die im Inneren des Gehäuses geregelte Temperatur und Luftfeuchtigkeit gewährleisten. Die richtige Lösung muss auf einem stabilen Prozess basieren, der mit der Umgebungsdiagnose beginnt, die Parameterkalkulationen durchführt und die beste Architektur festlegt (Gehäuse + installierte Geräte + thermische Lösung). ClimaSys ist die ultimative Lösung basierend auf ClimaSys DT/EffiClima/ProClima.

# Schneider Electric

Unsere Gehäuse- und Schranksystem-Baureihen,  
Lösungen für jede Anwendung

## PanelSeT und Spacial



### Schaltschränke und Gehäuse aus Metall

Die Produktreihe Spacial reicht von Kleingehäusen bis hin zu großen Schaltschränken. Somit finden Sie immer die für Ihre Anforderungen optimal geeignete Lösung. Mit Hilfe unseres umfangreichen Angebotes an anwenderfreundlichen Zubehörteilen gewinnen Sie Zeit während der Durchführung Ihrer Projekte. Sie können zwischen Stahl und Edelstahl wählen, um Ihre Anlage optimal an die entsprechende Umgebung anzupassen. Dank unseres Angebotes an Edelstahlprodukten finden Sie auch für korrosive Umgebungen oder Umgebungen mit höchsten Ansprüchen an die Sauberkeit die optimale Lösung.

## Thalassa



### Isolierschränke

Unter schwierigen Umgebungsbedingungen ist Ihre Anlage möglicherweise chemischen oder aggressiven Substanzen ausgesetzt, wenn sie nicht über entsprechende Schutzvorrichtungen verfügt. Unsere Produktreihe Thalassa wurde mit dem Ziel konzipiert, Ihre Anlage effizient zu schützen. Sie besteht aus Schaltschränken und Gehäusen aus glasfaserverstärktem Polyester und hält auch den schwierigsten Umgebungsbedingungen stand. Unsere industriellen Gehäuse der Serie Thalassa aus ABS oder Polycarbonat sind widerstandsfähig, einfach zu montieren und für den Einsatz unter anspruchsvollen Umgebungsbedingungen konzipiert.

## ClimaSys



### Klimatisierung

Eine effiziente Temperaturregelung innerhalb Ihres Schaltschranks oder Gehäuses ist für die Optimierung der Lebensdauer Ihrer Betriebsmittel unerlässlich. Mit unserer ClimaSys-Produktreihe finden Sie die für Sie passende Lösung: Belüftungs-, Kühl- oder Heizsysteme sowie Regulierungseinrichtungen für Wärme und Feuchtigkeit und vieles mehr.

## Actassi



### 19"-Gehäuse für alle Verkabelungs- und Netzwerkanwendungen

Mit dem Actassi-System können Sie eine nahtlose End-to-End-Netzwerk-konnektivitätslösung für alle Anforderungen schaffen. Installationen in kleinen, mittleren oder kritischen Gebäuden, für Edge Computing (Mikro-Rechenzentren) oder kleine Büros haben spezifische Anforderungen und stellen unterschiedliche Betriebsbedingungen dar. Zu diesem Zweck bietet das Actassi-System eine Vielzahl von Größen von Wand- und Standgehäusen, von 6 bis 47 Einheiten in verschiedenen Breiten, Tiefen und Farben, mit kundenspezifischen Konfigurationen. Sie können immer ein Actassi Gehäuse mit ästhetischem Design und Zubehör finden, das für alle Verkabelungs- und Netzwerkanwendungen einfach zu verwenden ist.

# Ein Material für jede Umgebung

## Unser Angebot für Industrie- und Infrastrukturanwendungen

### Stahl



#### Verschmutzte industrielle Umgebung im Innenbereich

Die industrielle Umgebung in Fabrikhallen ist besonders anspruchsvoll, vor allem in Hinblick auf den Schutz der elektrischen und elektronischen Bauteile gegen das Eindringen von Staub und Öl sowie vor Stößen. Somit erfordert diese Umgebung eine entsprechend widerstandsfähige Produktreihe und eine einfache Inbetriebnahme.

- Universalgehäuse für den Einsatz in der Industrie.
- E.M.C. für Wandgehäuse (S3HF) verfügbar.
- ATEX-Gehäuse für explosionsgefährdete Umgebungen.

#### Die Lösung:

Die Produktreihe Spacial aus Edelstahl (Wandschränke, Monobloc-Schränke und passende Stand- und Anreiheschränke).

### Edelstahl 304L - 316L



#### Anspruchsvolle industrielle Umgebung

Industrielle Anwendungen in den Bereichen Lebensmittelindustrie, Pharmazie, Petrochemie und Infrastruktur haben hinsichtlich Hygiene und Korrosionsbeständigkeit besonders hohe Anforderungen zu erfüllen. Mit zwei Edelstahlqualitäten:

- Edelstahl 304L: Korrosionsbeständigkeit und Reinigungsfreundlichkeit (wird häufig in der Nahrungsmittelindustrie verwendet).
- Edelstahl 316L, auch unter dem Begriff „Marineedelstahl“ bekannt: Sehr hohe Korrosionsbeständigkeit (salz- oder chlorhaltige Umgebung)

#### Die Lösung:

Die Produktreihe Spacial aus Edelstahl (Wandschränke, Monobloc-Schränke und passende Stand- und Anreiheschränke).

### Isolierende Polyester- und Kunststoffwerkstoffe (ABS, Polycarbonat)

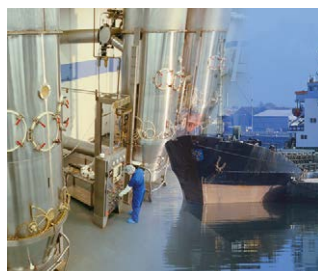

#### Schwierige Umgebung in den Bereichen Industrie und Infrastruktur

Anlagen im Bereich Infrastruktur und elektrische Anlagen im Außenbereich sind Faktoren wie Sonnenstrahlen, Regen, Salzsprühnebel, extremen Temperaturen, Ölspritzer, Chemikalien und korrosiven Stoffen ausgesetzt.

- Universalgehäuse für den Einsatz in Industrie und Infrastruktur.

#### Die Lösung:

Die Produktreihe Thalassa (Boxen, Wand- und Standgehäuse).

### Materialien für extreme Beanspruchung



#### Schwierige Außenverhältnisse, im Allgemeinen von OEMs und für Telekommunikation, Wasseraufbereitung und Transport gefordert.

Polyester für extreme Beanspruchung ist aufgrund seiner vielfältigen Vorteile für öffentliche Außenbereiche geeignet:

- Druck- und Stoßfestigkeit (IEC 61439-5: 2010),
  - Plakatierschutz dank spezieller Tür mit gerippter Oberfläche,
  - isoliert (bereit für Klasse II nach IEC 61439-1: 2011).
- Stahlgehäuse für extreme Beanspruchung sind für nicht öffentliche Außenbereiche geeignet:
- sie sind auf Beständigkeit gegen aggressive Umgebungen ausgelegt (Korrosionsschutz der Zertifizierungsstufe C4H, ISO 12944:2018).

#### Die Lösung:

Die Produktreihen Thalassa PHD und Spacial S3HD und SFHD (wandmontiert und bodenstehend).



# Auswahlhilfen

[www.se.com](http://www.se.com)

Auf unserer Website finden Sie mit wenigen Klicks detaillierte Informationen zu allen Schneider Electric-Produkten:

- Eine komplette Sammlung an technischen Dokumenten, Katalogen, FAQ, Broschüren usw.
- Zertifikate.
- 2D- und 3D-Grafiken.
- Elektronische Auswahlhilfen.
- Detaillierte Produktübersichten.

Sie finden dort zusätzlich viele illustrierte Übersichten, Newsletter, die Sie abonnieren können, eine Liste mit Ansprechpartnern in Ihrem Land und viele weitere nützliche Informationen.



Scannen oder anklicken

## Schnellauswahl

Die Schnellauswahl ist eine übersichtliche Alternative zum Katalog und bietet einen Überblick über die Universal-Gehäuse und eine Tabelle mit den am häufigsten verwendeten Produkt Referenzen.



Scannen oder anklicken

## Unsere Tools für Produktauswahl und Konfiguration

### ProClima

**Finden Sie die beste Klimatisierungslösung für Ihren Schaltschrank**

Bestimmen Sie die passende Klimatisierungslösung für Ihre Umgebungsbedingungen und die in Ihrem Schaltschrank montierten elektrischen/elektronischen Komponenten.

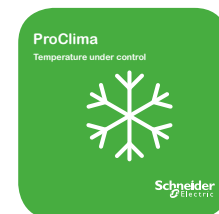

### Gehäusesелеktor

**Finden Sie das passende Zubehör für Ihren Schaltschrank**

Mit dem Gehäusesелеktor können Sie die optimalen Bauteile aus unserer aktuellen Produktreihe auswählen. Sie können dabei keine Fehler machen, da Produkte und Zubehör automatisch ausgewählt werden. Dadurch sparen Sie Zeit und Geld.



### Gehäuse-Konfigurator (CEC)

**Lassen Sie sich Ihr Gehäuse für Ihre speziellen Anforderungen vorkonfigurieren.**

Die Software Custom Enclosure Configurator gibt Ihnen völlige Gehäuse mit Dienstleistungen (Ausschnitte, Lackierung (Aussparungen, Lackierung, Montage von Zubehör) in weniger als 3 Minuten. Der Gehäusesелеktor wurde entwickelt, um Aufträge schnell und bequem zu erstellen, ohne dass Fehler auftreten. (siehe [Seite 477](#))





# Kundenspezifische Lösungen

## Die Vorbereitung des Gehäuses nimmt wertvolle Zeit vom eigentlichen Schaltschrankbau

Die Vorbereitung Ihres Gehäuses kann einen erheblichen Zeitaufwand und viel Handarbeit erfordern. Darüber hinaus kann es eine Herausforderung sein, ein qualitativ hochwertiges Endergebnis zu erzielen. Diese Arbeit kann dazu führen, dass Sie Zeit für Aufgaben wie folgende verlieren:

- Bohren von Aussparungen für Drucktasten, Leuchtanzeigen und Kabeleinführungen
- Hinzufügen von Geräteeinbauplatten und Kabelverschraubungen
- Fräsen
- Entgraten
- Lackieren

Hier kommen Schneider Electric's PanelSeT-, Spacial- und Thalassa-Gehäuseanpassungs Dienstleistungen. Wir können die geringwertigen Anpassungsarbeiten in Auftrag geben und sie schnell für Sie erledigen.

Auf diese Weise sind Ihre Gehäuse bei ihrer Ankunft bereits betriebsbereit, was Ihnen Zeit spart und Kosten senkt, während Sie gleichzeitig die Qualität Ihrer Schaltschränke verbessern.



### Zeitgewinn

Lieferung mit Aussparungen und Lackierung: kein Zeitverlust



### Logistik

- Flexibles Management Ihrer Logistikoptionen (termin-gerechter Lieferservice für bestehende Aufträge),
- Spezialverpackung



### Vereinfachte Installation

Schaltschränke werden mit Aussparungen geliefert: Sie benötigen keine Spezialwerkzeuge



### Ergonomisches Design

Kundenspezifisches Projekt für Ihre persönlichen Bedürfnisse



### Längere Lebensdauer

- Vorgefertigte Aussparungen, Lackierung garantiert verbesserten Korrosionsschutz / Dichtigkeit
- Lackierservice für erhöhten Schutz



### Verbesserte Qualität

- Keine Grate an den Kanten der Aussparungen
- Garantierte Bearbeitungstoleranzen



### Ästhetik

- Große Farbauswahl
- Außenseiten ohne Oberflächenkratzer



### Verbesserte Leistungsmerkmale

- Angepasste Klimatisierung
- Höherwertige Edelstahlarten

**Verbesserte Qualität**  
Ausschnitte vor der Lackierung

**Zeitgewinn**  
Werksseitig zusammengestellte Baugruppen

**Leichtere Handhabung**  
Heben

**Effizienz**  
Montiertes Zubehör in unserer Fabrik

**Verlängerte Lebensdauer**  
Thermisches Management

**Ästhetik**  
Farben

**Sicherheit**  
Spezifische Verpackung

**Effizienz und Ergonomie**  
Oberflächengüte

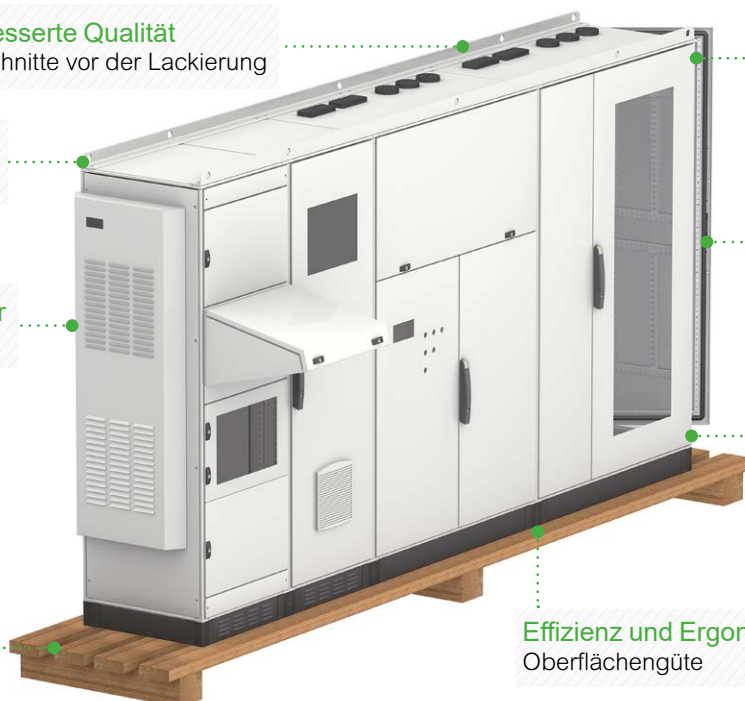

Technische Änderungen vorbehalten. Angaben ohne Gewähr. Abbildungen dienen nur zur Veranschaulichung.

# Industriegehäuse aus Stahl

Spacial SBM Metallanschlussgehäuse



Spacial SBM Industriegehäuse



## Spacial SDB

---

Metallanschlussgehäuse	12
------------------------	----

## Spacial SBM

---

Einleitung	14
Technische Daten	15
Übersicht Auswahlhilfe	16
Montagezubehör	19

## Technik

---

Abmessungen	21
-------------	----

## Metallanschlussgehäuse

- PVC-Dichtungen bei Größen bis 20/15 und Gummidichtung ab Größe 25/20.
- Rückseite ausgestattet mit Gewindebohrungen zur Gerätemontage.
- Ab der Größe 15/10 sind vier M4-Gewindebohrungen mit abnehmbaren Stopfen für direktes Befestigen der Montageplatte vorhanden.
- Material: Stahlblech
- Oberfläche: Innen- und Außenseite beschichtet mit Epoxy-Polyester-Strukturlack
- Farbe: RAL 7035 Grau
- Schutzgrad: IP55 gemäß IEC 60529, Mechanische Schutzart: IK07
- Installation: Montage in Räumen: direkte Wandmontage mithilfe von Bohrungen mit Kunststoffkappen zur Abdichtung.  
Montage im Freien: entspricht der Norm IEC 62208 über Bauartprüfungen vorgeschrieben in § 9.12 (UV-Beständigkeit) und § 9.13 (Korrosionsbeständigkeit). Es sollte ein Regendach angebracht werden, um zu verhindern, dass sich im oberen Bereich des Gehäuses Wasser sammelt.
- Die SDB-Serie besteht aus 4 Basismodellen:
  - Ohne Aussparungen: **NSYDB●●●**
  - Mit Aussparungen: **NSYDB●●●M**

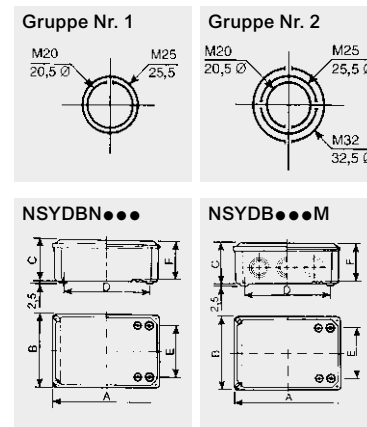

## Modelle ohne Vorprägungen, mit flachem Deckel



NSYDBN1510

Außenabmessungen (mm)			Abmessungen (mm)			Gewicht (kg)	Artikel-Nr.
Höhe (A)	Breite (B)	Tiefe (C)	D	E	F		
85	85	49	58	58	-	0,18	<b>NSYDBN88</b>
105	105	49	76	76	-	0,25	<b>NSYDBN1010</b>
155	105	61	124	74	56	0,38	<b>NSYDBN1510</b>
206	156	83	172	122	78	1,00	<b>NSYDBN2015</b>
256	206	93	220	170	88	1,5	<b>NSYDBN2520</b>
307	257	116	268	218	110	3,3	<b>NSYDBN3025</b>

## Modelle mit Vorprägungen, mit flachem Deckel



NSYDB2015M

Außenabmessungen (mm)			Abmessungen (mm)			Vorprägungen		Gewicht (kg)	Artikel-Nr.
Höhe (A)	Breite (B)	Tiefe (C)	D	E	F	Höhe (A)	Breite (B)		
85	85	49	58	58	-	1 Nr. 1	1 Nr. 1	0,18	<b>NSYDB88M</b>
105	105	49	76	76	-	2 Nr. 1	1 Nr. 1	0,25	<b>NSYDB1010M</b>
155	105	61	124	74	56	3 Nr. 1	1 Nr. 1	0,38	<b>NSYDB1510M</b>
206	156	83	172	122	78	3 Nr. 2	2 Nr. 2	1,00	<b>NSYDB2015M</b>

# Metallanschlussgehäuse

Spacial SDB

## Montageplatten für SBM Gehäuse

Passend für Modelle ohne Vorprägungen	Passend für Modelle mit Vorprägungen	Artikel-Nr.
NSYDBN1510	NSYDB1510M	<b>NSYPMD1510</b>
NSYDBN2015	NSYDB2015M	<b>NSYPMD2015</b>
NSYDBN2520	-	<b>NSYPMD2520</b>
NSYDBN3025	-	<b>NSYPMD3025</b>

Technische Änderungen vorbehalten. Angaben ohne Gewähr. Abbildungen dienen nur zur Veranschaulichung.

## Klarheit, Ergonomie und Vielseitigkeit – alles in einem Gehäuse

Diese Baureihe kann nach Ihren Anforderungen konfiguriert werden

4 verschiedene Dienstleistungen werden angeboten:



Montage nach Bestellung



Montage von Standard-zubehör



Lackierung



Bearbeitung



### Modularer Aufbau

- 28 verfügbare Größen.
- Bis zu 42 mögliche Größen dank optionalem Zubehör zur Gehäuseerweiterung.

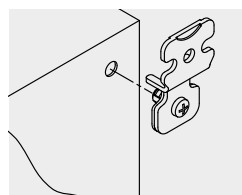

### Einfache Montage

- Direkte Befestigung durch die Rückwand.
- Montage mit unterschiedlichen externen Laschen.



### Mehrwert für Ihre Arbeit

- Qualität und Ästhetik.

### Stabilität und zuverlässiger Schutz

- Mechanische Schutzart bis zu IK10.
- Schutz gegen Eindringen bis zu IP66.



### Ergonomie

- Öffnen der Abdeckung und Anbringen von Zubehör mit nur einem Schraubendreher.
- Besserer Zugang dank Zubehör für die Gehäuseerweiterung.



<b>Ausführung</b>	<b>Spacial SBM Flache Gehäuse, Gehäuse mit Volldeckel.</b>
<b>Gehäusekörper</b>	Einteiliger Gehäusekörper (rechteckige Struktur). Vorderseite mit gefalteten Kanten. Flache Rückseite. 2 (oder 3 Profile für eine Breite von 800 mm) gebohrte Profile für Montageplatten und DIN-Schienen mit einem Lochabstand von 12,5 mm.
<b>Gehäusedeckel</b>	Ausgestattet mit 4 oder 6 Gewindeschrauben mit halber Umdrehung, abhängig von der Version (6 Schrauben bei einer Breite über 400 mm), für maximale Dichtigkeit. Dichtung aus Polyurethan.
<b>Personenschutz</b>	Erdleiter vorgeschrieben für alle Gehäuse: Die Stahlblechgehäuse der Serie Spacial SBM sind zum Anschluss an einen Potentialausgleich mit einer am Gehäuse festgeschweißten Erdungsschraube Typ M6 x 16 ausgestattet. Erdungsbänder separat erhältlich (Klemme mit Ø 6,4 mm).
<b>Material</b>	Stahlblech
<b>Oberfläche</b>	Strukturiert
<b>Farbe</b>	RAL 7035 Grau
<b>Schutzgrad</b>	<ul style="list-style-type: none"> <li>• IP66 gemäß IEC 60529</li> <li>• Types 4, 4X according to UL50E</li> </ul>
<b>Mechanische Schutzart</b>	IK10 gemäß IEC 62262
<b>Standard</b>	Entspricht der Norm für Gehäuse IEC 62208 und der RoHS-Richtlinie
<b>Zertifizierungen</b> (siehe <a href="#">Seite 634</a> )	<ul style="list-style-type: none"> <li>• UL (cULus), BVM, LR, DNV, TUV</li> </ul>
<b>Montage in Räumen</b>	Direkte Wandbefestigung (4 x Ø 10 mm Bohrungen mit Abdichtstopfen zur Sicherung der Schutzart) oder mit Befestigungslaschen zur Befestigung von außen (separat unter Zubehör erhältlich). Der Abstand zwischen den Befestigungslöchern ermöglicht die Montage des Gehäuses an Montageorten von bereits existierenden Gehäusen. Markierungen an der Rückseite des Gehäuses zeigen die Befestigungspunkte von älteren Modellen von Schneider Electric. Seitliche Markierungen helfen beim Bohren zur Montage von Scharnieren
<b>Max. Belastung</b>	Belastbarkeit des Gehäusekörpers: 50 kg/m <sup>2</sup>
<b>Vibrationsanforderungen</b>	Spezieller Aufbau des Spacial SBM - einteiliger Gehäusekörper (rechteckige Struktur). Die Rückseite des Gehäuses ist flach, ohne zusätzliche Teile. Auf diese Weise werden einige spezielle Anforderungen für Vibrationen erfüllt. Die Tests wurden entsprechend der Marineanwendungen „Det Norske Veritas“ durchgeführt. Mit „DNV“ gekennzeichnete Gehäuse haben diese Tests bestanden und die Klassifizierung „A“ erhalten
<b>Seismologische Beschränkungen</b>	Das seismologische Verhalten der Industriegehäuse Spacial SBM wurde gemäß den MRI-Spektren „Big Material gemäß der Norm IEC 60068-2-6 und IEC 60068-2-57 qualifiziert (siehe <a href="#">Seite 386</a> für weitere Einzelheiten). Getestete Gehäusekonfiguration: <ul style="list-style-type: none"> <li>• Volltür,</li> <li>• Vollmontageplatte mit einer Last von 200 kg/m<sup>2</sup>, gleichmäßig verteilt auf die Montageplatte,</li> <li>• Wandbefestigung mit M8-Schrauben (Anzugsmoment: 12 Nm ± 1 Nm).</li> </ul> Erreichtes seismologisches Verhalten: <ul style="list-style-type: none"> <li>• 2,5 G für Kisten mit einer Höhe und Breite (beide) von höchstens 400 mm und einer Tiefe von höchstens 200 mm,</li> <li>• 1G für andere Abmessungen</li> </ul>

# Industriegehäuse aus Stahl







## SBM



Serienmäßig  
in Busgehäusen

Abmessungen mm			Deckelschrauben Halber Wert für Busgehäuse	Flaches Gehäuse	Montageplatte ohne Schrauben	DIN-Schiene 10 Schienen, ohne Schrauben	Mastbefestigung
Höhe	Breite	Tiefe					
150	150	80	4	NSYSBM15158	NSYMM11SB	NSYAMRD15357SB	-
150	150	120	4	NSYSBM151512	NSYMM11SB	NSYAMRD15357SB	-
150	200	80	4	NSYSBM15208	NSYMM12SB	NSYAMRD20357SB	-
150	200	120	4	NSYSBM152012	NSYMM12SB	NSYAMRD20357SB	-
150	300	80	4	NSYSBM15308	NSYMM13SB	NSYAMRD30357SB	NSYSFPSC30
150	300	120	4	NSYSBM153012	NSYMM13SB	NSYAMRD30357SB	NSYSFPSC30
150	400	80	4	NSYSBM15408	NSYMM14SB	NSYAMRD40357SB	NSYSFPSC40
150	400	120	4	NSYSBM154012	NSYMM14SB	NSYAMRD40357SB	NSYSFPSC40
200	200	80	4	NSYSBM20208	NSYMM22SB	NSYAMRD20357SB	-
200	200	120	4	NSYSBM202012	NSYMM22SB	NSYAMRD20357SB	-
200	300	80	4	NSYSBM20308	NSYMM23SB	NSYAMRD30357SB	NSYSFPSC30
200	300	120	4	NSYSBM203012	NSYMM23SB	NSYAMRD30357SB	NSYSFPSC30
200	400	80	4	NSYSBM20408	NSYMM24SB	NSYAMRD40357SB	NSYSFPSC40
200	400	120	4	NSYSBM204012	NSYMM24SB	NSYAMRD40357SB	NSYSFPSC40
200	500	80	6	NSYSBM20508	NSYMM25SB	NSYAMRD50357SB	NSYSFPSC50
200	500	120	6	NSYSBM205012	NSYMM25SB	NSYAMRD50357SB	NSYSFPSC50
200	600	80	6	NSYSBM20608	NSYMM26SB	NSYAMRD60357SB	NSYSFPSC60
200	600	120	6	NSYSBM206012	NSYMM26SB	NSYAMRD60357SB	NSYSFPSC60
200	800	120	6	NSYSBM208012	NSYMM28SB	NSYAMRD80357SB	NSYSFPSC80
300	300	120	4	NSYSBM303012	NSYMM33SB	NSYAMRD30357SB	NSYSFPSC30
300	400	120	4	NSYSBM304012	NSYMM34SB	NSYAMRD40357SB	NSYSFPSC40
300	500	120	6	NSYSBM305012	NSYMM35SB	NSYAMRD50357SB	NSYSFPSC50
300	600	120	6	NSYSBM306012	NSYMM36SB	NSYAMRD60357SB	NSYSFPSC60
300	800	120	6	NSYSBM308012	NSYMM38SB	NSYAMRD80357SB	NSYSFPSC80
400	400	120	4	NSYSBM404012	NSYMM44SB	NSYAMRD40357SB	NSYSFPSC40
400	500	120	6	NSYSBM405012	NSYMM45SB	NSYAMRD50357SB	NSYSFPSC50
400	600	120	6	NSYSBM406012	NSYMM46SB	NSYAMRD60357SB	NSYSFPSC60
400	800	120	6	NSYSBM408012	NSYMM48SB	NSYAMRD80357SB	NSYSFPSC80



	Kopfschrauben					
						
	Befestigungs-laschen	Selbsschneidende Pozidriv-Blebschrauben	Scharniere	Doppelbart	Dreieck	Dichtungssatz
NSYAEFPFSB	NSYAMFSB	NSYAEDHSB	NSYAEDSBSB	NSYAEDSTSB	NSYPPSB	
NSYAEFPFSB	NSYAMFSB	NSYAEDHSB	NSYAEDSBSB	NSYAEDSTSB	NSYPPSB	
NSYAEFPFSB	NSYAMFSB	NSYAEDHSB	NSYAEDSBSB	NSYAEDSTSB	NSYPPSB	
NSYAEFPFSB	NSYAMFSB	NSYAEDHSB	NSYAEDSBSB	NSYAEDSTSB	NSYPPSB	
NSYAEFPFSB	NSYAMFSB	NSYAEDHSB	NSYAEDSBSB	NSYAEDSTSB	NSYPPSB	
NSYAEFPFSB	NSYAMFSB	NSYAEDHSB	NSYAEDSBSB	NSYAEDSTSB	NSYPPSB	
NSYAEFPFSB	NSYAMFSB	NSYAEDHSB	NSYAEDSBSB	NSYAEDSTSB	NSYPPSB	
NSYAEFPFSB	NSYAMFSB	NSYAEDHSB	NSYAEDSBSB	NSYAEDSTSB	NSYPPSB	
NSYAEFPFSB	NSYAMFSB	NSYAEDHSB	NSYAEDSBSB	NSYAEDSTSB	NSYPPSB	
NSYAEFPFSB	NSYAMFSB	NSYAEDHSB	NSYAEDSBSB	NSYAEDSTSB	NSYPPSB	
NSYAEFPFSB	NSYAMFSB	NSYAEDHSB	NSYAEDSBSB	NSYAEDSTSB	NSYPPSB	
NSYAEFPFSB	NSYAMFSB	NSYAEDHSB	NSYAEDSBSB	NSYAEDSTSB	NSYPPSB	
NSYAEFPFSB	NSYAMFSB	NSYAEDHSB	NSYAEDSBSB	NSYAEDSTSB	NSYPPSB	
NSYAEFPFSB	NSYAMFSB	NSYAEDHSB	NSYAEDSBSB	NSYAEDSTSB	NSYPPSB	
NSYAEFPFSB	NSYAMFSB	NSYAEDHSB	NSYAEDSBSB	NSYAEDSTSB	NSYPPSB	
NSYAEFPFSB	NSYAMFSB	NSYAEDHSB	NSYAEDSBSB	NSYAEDSTSB	NSYPPSB	
NSYAEFPFSB	NSYAMFSB	NSYAEDHSB	NSYAEDSBSB	NSYAEDSTSB	NSYPPSB	
NSYAEFPFSB	NSYAMFSB	NSYAEDHSB	NSYAEDSBSB	NSYAEDSTSB	NSYPPSB	
NSYAEFPFSB	NSYAMFSB	NSYAEDHSB	NSYAEDSBSB	NSYAEDSTSB	NSYPPSB	
NSYAEFPFSB	NSYAMFSB	NSYAEDHSB	NSYAEDSBSB	NSYAEDSTSB	NSYPPSB	
NSYAEFPFSB	NSYAMFSB	NSYAEDHSB	NSYAEDSBSB	NSYAEDSTSB	NSYPPSB	
NSYAEFPFSB	NSYAMFSB	NSYAEDHSB	NSYAEDSBSB	NSYAEDSTSB	NSYPPSB	
NSYAEFPFSB	NSYAMFSB	NSYAEDHSB	NSYAEDSBSB	NSYAEDSTSB	NSYPPSB	
NSYAEFPFSB	NSYAMFSB	NSYAEDHSB	NSYAEDSBSB	NSYAEDSTSB	NSYPPSB	
NSYAEFPFSB	NSYAMFSB	NSYAEDHSB	NSYAEDSBSB	NSYAEDSTSB	NSYPPSB	
NSYAEFPFSB	NSYAMFSB	NSYAEDHSB	NSYAEDSBSB	NSYAEDSTSB	NSYPPSB	
NSYAEFPFSB	NSYAMFSB	NSYAEDHSB	NSYAEDSBSB	NSYAEDSTSB	NSYPPSB	
NSYAEFPFSB	NSYAMFSB	NSYAEDHSB	NSYAEDSBSB	NSYAEDSTSB	NSYPPSB	
NSYAEFPFSB	NSYAMFSB	NSYAEDHSB	NSYAEDSBSB	NSYAEDSTSB	NSYPPSB	
NSYAEFPFSB	NSYAMFSB	NSYAEDHSB	NSYAEDSBSB	NSYAEDSTSB	NSYPPSB	

Technische Änderungen vorbehalten. Angaben ohne Gewähr. Abbildungen dienen nur zur Veranschaulichung.

## Flache Gehäuse (SBM)



NSYSBM15158

Ausführung	Höhe (mm)	Breite (mm)	Tiefe (mm)	Verlustleistung	Blechstärke	Artikel-Nr.
Flache Gehäuse IP66 IK10 RAL 7035, 4 Schrauben f. Deckel	150	150	80	13,5	10/10°	NSYSBM15158
Flache Gehäuse IP66 IK10 RAL 7035, 4 Schrauben f. Deckel	150	150	120	17,2	10/10°	NSYSBM151512
Flache Gehäuse IP66 IK10 RAL 7035, 4 Schrauben f. Deckel	150	200	80	16,6	10/10°	NSYSBM15208
Flache Gehäuse IP66 IK10 RAL 7035, 4 Schrauben f. Deckel	150	200	120	20,8	10/10°	NSYSBM152012
Flache Gehäuse IP66 IK10 RAL 7035, 4 Schrauben f. Deckel	150	300	80	22,8	10/10°	NSYSBM15308
Flache Gehäuse IP66 IK10 RAL 7035, 4 Schrauben f. Deckel	150	300	120	28,1	10/10°	NSYSBM153012
Flache Gehäuse IP66 IK10 RAL 7035, 4 Schrauben f. Deckel	150	400	80	29,0	10/10°	NSYSBM15408
Flache Gehäuse IP66 IK10 RAL 7035, 4 Schrauben f. Deckel	150	400	120	35,3	10/10°	NSYSBM154012
Flache Gehäuse IP66 IK10 RAL 7035, 4 Schrauben f. Deckel	200	200	80	20,6	10/10°	NSYSBM20208
Flache Gehäuse IP66 IK10 RAL 7035, 4 Schrauben f. Deckel	200	200	120	25,6	10/10°	NSYSBM202012
Flache Gehäuse IP66 IK10 RAL 7035, 4 Schrauben f. Deckel	200	300	80	28,2	10/10°	NSYSBM20308
Flache Gehäuse IP66 IK10 RAL 7035, 4 Schrauben f. Deckel	200	300	120	34,2	10/10°	NSYSBM203012
Flache Gehäuse IP66 IK10 RAL 7035, 4 Schrauben f. Deckel	200	400	80	35,7	10/10°	NSYSBM20408
Flache Gehäuse IP66 IK10 RAL 7035, 4 Schrauben f. Deckel	200	400	120	42,8	10/10°	NSYSBM204012
Flache Gehäuse IP66 IK10 RAL 7035, 6 Schrauben f. Deckel	200	500	80	43,3	12/10°	NSYSBM20508
Flache Gehäuse IP66 IK10 RAL 7035, 6 Schrauben f. Deckel	200	500	120	51,4	12/10°	NSYSBM205012
Flache Gehäuse IP66 IK10 RAL 7035, 6 Schrauben f. Deckel	200	600	80	50,8	12/10°	NSYSBM20608
Flache Gehäuse IP66 IK10 RAL 7035, 6 Schrauben f. Deckel	200	600	120	60,1	12/10°	NSYSBM206012
Flache Gehäuse IP66 IK10 RAL 7035, 6 Schrauben f. Deckel	200	800	120	77,3	12/10°	NSYSBM208012
Flache Gehäuse IP66 IK10 RAL 7035, 4 Schrauben f. Deckel	300	300	120	46,4	10/10°	NSYSBM303012
Flache Gehäuse IP66 IK10 RAL 7035, 4 Schrauben f. Deckel	300	400	120	57,8	10/10°	NSYSBM304012
Flache Gehäuse IP66 IK10 RAL 7035, 6 Schrauben f. Deckel	300	500	120	69,1	12/10°	NSYSBM305012
Flache Gehäuse IP66 IK10 RAL 7035, 6 Schrauben f. Deckel	300	600	120	80,4	12/10°	NSYSBM306012
Flache Gehäuse IP66 IK10 RAL 7035, 6 Schrauben f. Deckel	300	800	120	103,0	12/10°	NSYSBM308012
Flache Gehäuse IP66 IK10 RAL 7035, 4 Schrauben f. Deckel	400	400	120	72,7	10/10°	NSYSBM404012
Flache Gehäuse IP66 IK10 RAL 7035, 6 Schrauben f. Deckel	400	500	120	86,7	12/10°	NSYSBM405012
Flache Gehäuse IP66 IK10 RAL 7035, 6 Schrauben f. Deckel	400	600	120	100,7	12/10°	NSYSBM406012
Flache Gehäuse IP66 IK10 RAL 7035, 6 Schrauben f. Deckel	400	800	120	128,7	12/10°	NSYSBM408012

## Montageplatte

- Material: Stahlblech, verzinkt
- Installation: Befestigung durch 2\* oder 4 Pozidriv-Blechschräuben Ø 5, Artikel-Nr.: **NSYAMFSB**
- Montageplatten mit einer Höhe von 150 mm benötigen nur 2 Schrauben
- Die Befestigungspunkte der Montageplatte sind mit vielen anderen Zubehörteilen kompatibel.

### Lieferumfang:

1 Einheit, ohne Schrauben



NSYMM11SB

Ausführung	Höhe (mm)	Breite (mm)	Artikel-Nr.
Montageplatte	125	135	NSYMM11SB
Montageplatte	125	185	NSYMM12SB
Montageplatte	125	285	NSYMM13SB
Montageplatte	125	385	NSYMM14SB
Montageplatte	175	185	NSYMM22SB
Montageplatte	175	265	NSYMM23SB
Montageplatte	175	385	NSYMM24SB
Montageplatte	175	485	NSYMM25SB
Montageplatte	175	585	NSYMM26SB
Montageplatte	175	785	NSYMM28SB
Montageplatte	175	285	NSYMM33SB
Montageplatte	275	385	NSYMM34SB
Montageplatte	275	485	NSYMM35SB
Montageplatte	275	585	NSYMM36SB
Montageplatte	275	785	NSYMM38SB
Montageplatte	375	385	NSYMM44SB
Montageplatte	375	485	NSYMM45SB
Montageplatte	375	585	NSYMM46SB
Montageplatte	375	785	NSYMM48SB

# Industriegehäuse aus Stahl

Spacial SBM Montagezubehör

## Symmetrische DIN-Schienen 35 x 7,5 mm

- Material: Stahlblech, verzinkt
- Installation: Befestigung durch 2 Pozidriv-Blebschrauben Ø 5, Bestellnr.: **NSYAMFSB**
- Alle Gehäuse werden mit 5 Pozidriv-Blebschrauben Ø 5 geliefert

**Lieferumfang:**  
10 Schienen, ohne Schrauben



NSYAMRD15357SB

Ausführung	Höhe (mm)	Breite (mm)	Artikel-Nr.
Symmetrische DIN-Schienen	35	150	<b>NSYAMRD15357SB</b>
Symmetrische DIN-Schienen	35	200	<b>NSYAMRD20357SB</b>
Symmetrische DIN-Schienen	35	300	<b>NSYAMRD30357SB</b>
Symmetrische DIN-Schienen	35	400	<b>NSYAMRD40357SB</b>
Symmetrische DIN-Schienen	35	200	<b>NSYAMRD20357SB</b>
Symmetrische DIN-Schienen	35	300	<b>NSYAMRD30357SB</b>
Symmetrische DIN-Schienen	35	400	<b>NSYAMRD40357SB</b>
Symmetrische DIN-Schienen	35	500	<b>NSYAMRD50357SB</b>
Symmetrische DIN-Schienen	35	600	<b>NSYAMRD60357SB</b>
Symmetrische DIN-Schienen	35	800	<b>NSYAMRD80357SB</b>
Symmetrische DIN-Schienen	35	300	<b>NSYAMRD30357SB</b>
Symmetrische DIN-Schienen	35	400	<b>NSYAMRD40357SB</b>
Symmetrische DIN-Schienen	35	500	<b>NSYAMRD50357SB</b>
Symmetrische DIN-Schienen	35	600	<b>NSYAMRD60357SB</b>
Symmetrische DIN-Schienen	35	800	<b>NSYAMRD80357SB</b>
Symmetrische DIN-Schienen	35	400	<b>NSYAMRD40357SB</b>
Symmetrische DIN-Schienen	35	500	<b>NSYAMRD50357SB</b>
Symmetrische DIN-Schienen	35	600	<b>NSYAMRD60357SB</b>
Symmetrische DIN-Schienen	35	800	<b>NSYAMRD80357SB</b>

## Mastbefestigung

- Material: Verzinkter Stahl
- Schiene zur Montage an Masten mit einem Durchmesser zwischen 150 mm und 215 mm, die außen an der Gehäuserückseite mit 8 mm Schrauben befestigt wird.
- Für Stahlgehäuse mit einer Breite von 150, 200, 300, 400, 500, 600 oder 800 mm
- Max. Belastung: 100 kg

**Lieferumfang:**  
1 Einheit



NSYSFPSC30

Ausführung	Höhe (mm)	Breite (mm)	Artikel-Nr.
Mastbefestigung	45	300	<b>NSYSFPSC30</b>
Mastbefestigung	45	400	<b>NSYSFPSC40</b>
Mastbefestigung	45	500	<b>NSYSFPSC50</b>
Mastbefestigung	45	600	<b>NSYSFPSC60</b>
Mastbefestigung	45	800	<b>NSYSFPSC80</b>

Technische Änderungen vorbehalten. Angaben ohne Gewähr. Abbildungen dienen nur zur Veranschaulichung.

## Befestigungslaschen

- Wandbefestigungslaschen zur horizontalen oder vertikalen Montage direkt an der Rückseite des Gehäuses.
- Diese vielseitigen Laschen eignen sich zur Montage vieler anderer Gehäuse mit unterschiedlichen Abmessungen.
- Installation: Horizontal oder vertikal; Abstand zwischen Wand und Gehäuse: 10 mm; man benötigt nur einen Schraubenzieher
- Max. Belastung: 70 kg
- Eine Artikel-Nr. für alle Gehäusegrößen

**Lieferumfang:**

4 Wandbefestigungslaschen, Schrauben und vormontierte Dichtungen



NSYAEFFFSB

Ausführung	Artikel-Nr.
Wandbefestigungslaschen Satz 4 St.	NSYAEFFFSB

## Selbstschneidende Pozidriv-Blechschraben Ø 5 mm

- Selbstschneidend, Pozidriv Kopf, Schrauben, für Ø 5 mm Löcher.
- Eine Artikel-Nr. für alle Gehäusegrößen

**Lieferumfang:**

100 Einheiten



NSYAMFSB

Ausführung	Artikel-Nr.
Selbstschneidende Schrauben 100 St.	NSYAMFSB

## Scharniere

- Mit Hilfe der Scharniere kann der Deckel um mehr als 180° geöffnet werden.
- Sie können an allen Deckeln der Serie montiert werden.
- Schutzgrad: IP66

**Installation:**

- Vor der Montage der beiden Scharniere am Gehäuse müssen zwei Bohrungen gesetzt werden. Für Gehäuse mit einer Breite über 500 mm sind drei Scharniere notwendig.
- Eine Markierung am Gehäuse hilft, die richtige Position für die Bohrungen zu ermitteln.
- Max. Belastung: 30 kg/m<sup>2</sup> auf den mit Scharnieren befestigten Deckeln
- Eine Artikel-Nr. für alle Gehäusegrößen

**Lieferumfang:**

6 Scharniere mit Befestigungen



NSYAEHDSB

Ausführung	Artikel-Nr.
Scharniere SBM	NSYAEHDSB

## Kopfschrauben

- Die standardmäßigen Pozidriv-Blechschraben können durch doppelbartförmige oder dreieckige Kopfschrauben ersetzt werden, um ein nicht autorisiertes Öffnen der Abdeckung mit normalen Schraubenziehern zu verhindern.
- Schutzgrad: IP66
- Installation: Einfach Standardschraube am Gehäuse ersetzen
- Eine Artikel-Nr. für alle Gehäusegrößen

**Lieferumfang:**

1 Einheit



NSYAEBSB

NSYAE DSTB

Ausführung	Artikel-Nr.
Doppelbartförmige Kopfschraube 3 mm	NSYAEBSB
Dreieckige Kopfschraube 6,5 mm	NSYAE DSTB

## Dichtungssatz

- Mit dem Dichtungssatz kann zu Sicherheitszwecken ein verplombter Draht an der Abdeckung angebracht werden.
- Farbe: Grün
- Schutzgrad: IP66
- Installation: Ersetzt den Standarddichtungsring am Gehäuse
- Eine Artikel-Nr. für alle Gehäusegrößen

**Lieferumfang:**

1 Einheit



NSYPPSB

Ausführung	Artikel-Nr.
Dichtungssatz SBM	NSYPPSB

Sektion A-A

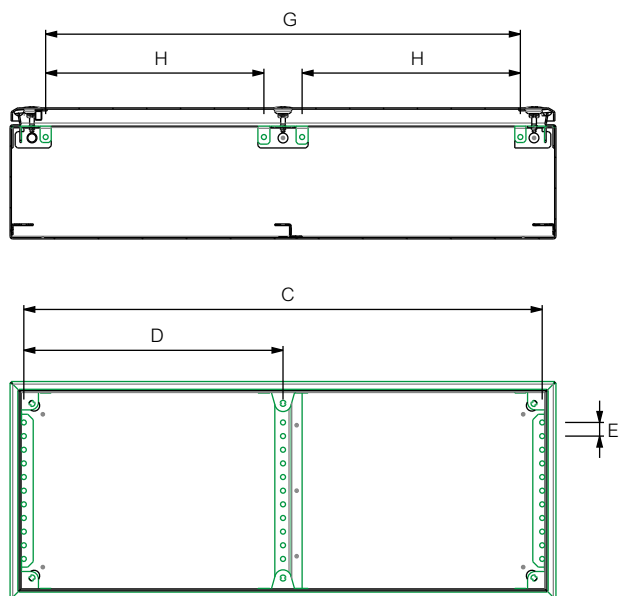

Sektion B-B

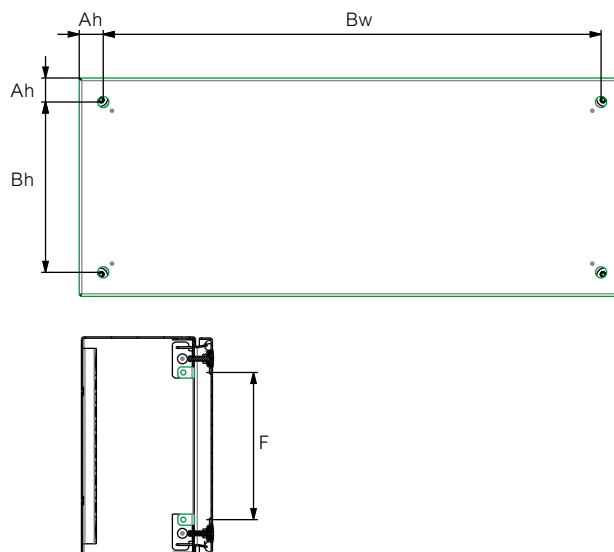

## Befestigungspunkte am Gehäuse und Montagezubehör

Gehäuse		Befestigung			Montage					
Höhe	Breite	Ah	Bh	Bw	C	D	E	F	G	H
150 mm	150 mm	20,5 mm	109 mm	109 mm	125 mm	-	12,5 mm	85 mm	85 mm	-
	200 mm	20,5 mm	109 mm	159 mm	175 mm	-	12,5 mm	85 mm	135 mm	-
	300 mm	20,5 mm	109 mm	259 mm	275 mm	-	12,5 mm	85 mm	235 mm	-
	400 mm	20,5 mm	109 mm	359 mm	375 mm	-	12,5 mm	85 mm	335 mm	-
200 mm	200 mm	20,5 mm	159 mm	159 mm	175 mm	-	12,5 mm	135 mm	135 mm	-
	300 mm	20,5 mm	159 mm	259 mm	275 mm	-	12,5 mm	135 mm	235 mm	-
	400 mm	20,5 mm	159 mm	359 mm	375 mm	-	12,5 mm	135 mm	335 mm	-
	500 mm	20,5 mm	159 mm	459 mm	475 mm	-	12,5 mm	135 mm	435 mm	200 mm
	600 mm	20,5 mm	159 mm	559 mm	575 mm	-	12,5 mm	135 mm	535 mm	250 mm
	800 mm	20,5 mm	159 mm	759 mm	775 mm	387,5 mm	12,5 mm	135 mm	735 mm	350 mm
300 mm	300 mm	20,5 mm	259 mm	259 mm	275 mm	-	12,5 mm	235 mm	235 mm	-
	400 mm	20,5 mm	259 mm	359 mm	375 mm	-	12,5 mm	235 mm	335 mm	-
	500 mm	20,5 mm	259 mm	459 mm	475 mm	-	12,5 mm	235 mm	435 mm	200 mm
	600 mm	20,5 mm	259 mm	559 mm	575 mm	-	12,5 mm	235 mm	535 mm	250 mm
	800 mm	20,5 mm	259 mm	759 mm	775 mm	387,5 mm	12,5 mm	235 mm	735 mm	350 mm
400 mm	400 mm	20,5 mm	359 mm	359 mm	375 mm	-	12,5 mm	335 mm	335 mm	-
	500 mm	20,5 mm	359 mm	459 mm	475 mm	-	12,5 mm	335 mm	435 mm	200 mm
	600 mm	20,5 mm	359 mm	559 mm	575 mm	-	12,5 mm	335 mm	535 mm	250 mm
	800 mm	20,5 mm	359 mm	759 mm	775 mm	387,5 mm	12,5 mm	335 mm	735 mm	350 mm

# Wandschränke aus Stahl

Das Stahlgehäuse mit der größten Auswahl an verfügbaren Abmessungen auf dem Markt!



## Spacial S3D

---

Einleitung	24
Technische Daten	25
Übersicht	26
Befestigung	31
Sockel	34
Anreihung	35
Regenschutzdächer	36
Griffe	37
Schlösser	38
Kabeleinführungsplatten	40
Kabeleinführungen	41
Zubehör	47
Abmessungen	50
Technischer Anhang	52

## Das Stahlgehäuse mit der größten Auswahl an verfügbaren Abmessungen auf dem Markt!

Diese Baureihe kann nach Ihren Anforderungen konfiguriert werden

4 verschiedene Dienstleistungen werden angeboten:



Montage nach Bestellung



Montage von Standardzubehör



Lackierung



Bearbeitung



### Lebensdauer

- Schweiß- und Beschichtungsqualität



### Personensicherheit

- An Korpus und Tür angeschweißte Erdungsbolzen
- 3-Punkt-Schloss ab einer Höhe von 600 mm



### Bauteilsicherheit

- Wasser- und Staubdichtigkeit sowie Stoßfestigkeit
- EMV- und ATEX-Angebot



### Mehrwert für Ihre Arbeit

- Qualität und Ästhetik



### Erweiterte Auswahl

- Umfangreiche Auswahl an universellen Größen
- Angebot an Anwendungen mit speziellen Abmessungen



### Einfache Bestückung

- Vier Schweißbolzen mit 10 mm Auflagefläche für Montageplatte
- Breites Sortiment an Montageplatten
- Breites Sortiment an Kabeinführungsplatten
- Ab einer Höhe von 400 mm werden Lochleisten an die Tür geschweißt.

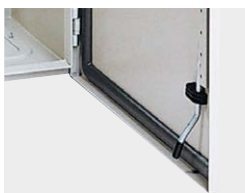

### Wartungsfreundlich

- Abnehmbare Scharniere
- 1 Schloss ab einer Höhe von 600 mm erforderlich

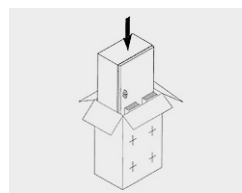

### Problemloser Transport

- Wiederverwendbare umweltfreundliche Verpackung
- Keine scharfen Ecken

Nähere Informationen finden Sie auf [Seite 468](#) oder auf unserer Website unter [www.se.com](http://www.se.com)





S3D

<b>Ausführung</b>	<b>Spacial S3D</b>
	Drei Ausführungen sind erhältlich: <ul style="list-style-type: none"> <li>• Schrank mit Volltür</li> <li>• Schrank mit Volltür und verzinkter Vollmontageplatte (separat verpackt).</li> <li>• Schrank mit Sichttür aus 4 mm starkem Securit®-Glas.</li> </ul>
<b>Personenschutz</b>	<ul style="list-style-type: none"> <li>• Masseanschluss: Die Stahlschränke Spacial S3D sind mit geschweißten Erdungsschrauben M6 x 16 für Erdungsverbinding zwischen Tür und Schrankkorpus ausgestattet. Erdungsband bitte separat bestellen (siehe <a href="#">Seite 260</a>).</li> <li>• Schließen des Schrankes: Die Schränke sind ab einer Höhe von 600 mm mit 3-Punkt-Schloss und Gestänge sowie mit einem einzigen Betätigungsgriff ausgestattet, um ein Offenstehen der Schränke zu vermeiden. Schösser und Einsätze, <a href="#">Seite 37</a>.</li> </ul>
<b>Material</b>	Stahl
<b>Oberfläche</b>	Oberfläche: strukturiert, Epoxy-Polyester-Pulver
<b>Farbe</b>	RAL 7035 Grau
<b>Schutzart</b>	<ul style="list-style-type: none"> <li>• IP 66 bei Schränken mit einer Tür und IP 55 bei Schränken mit Doppeltüren, gemäß IEC 60529</li> <li>• cUL : Typen 4, 4x und 13 für eintürige Gehäuse und 12 und 13</li> </ul>
<b>Mechanische Schutzart</b>	IK 10 bei Schränken mit Volltür, gemäß IEC 62262 und IK 08 bei Schränken mit Sicherheits-Sichttür gemäß IEC 62262
<b>Normen</b>	Konformität mit Schranknormen IEC 62208 Die Wandschränke Spacial S3D erfüllen die RoHS-Richtlinie
<b>Zertifizierungen</b> (siehe <a href="#">Seite 634</a> )	<ul style="list-style-type: none"> <li>• UL (cULus), BVM, DNV, LR. Für Atex, siehe <a href="#">Seite 424</a></li> <li>• Nema Typ 4, 4X bei Schränken mit einer Tür und Nema Typ 12, 12K, 13 bei Schränken mit Doppeltüren, gemäß UL508A.</li> </ul> <p>Information zu NEMA und UL-Klassifizierung auf den <a href="#">Seite 634</a> und <a href="#">635</a>.</p> <p><b>Nukleare Dekontamination: RAL 7035 Grau und AFNOR A550-Tests auf Anfrage erhältlich.</b> Weitere Informationen zu den Beschichtungseigenschaften finden Sie auf den <a href="#">Seite 640</a> und <a href="#">641</a>.</p>
<b>Befestigung</b>	4 (oder 6**) Schweißbolzen M8 x 25 an der Rückwand zur Montage der Montageplatten und Tiefenverstellungsschienen. Schweißbolzen mit Auflagefläche in 10 mm Abstand zur Rückwand.
<b>Lieferumfang</b>	<p><b>Schrankkorpus:</b></p> <ul style="list-style-type: none"> <li>• Korpus aus einem Stück gefertigt (Kreuzfaltung). Korpusfront zweifach gekantet als Regentrinnenprofil. Glatte Rückseite.</li> <li>• Erdungsschraube M6 x 16 für Erdungsverbinding zwischen Tür und Schrankkorpus.</li> <li>• Vorgekörnte Kabeleinführungsplatten zur leichteren Montage und für maximalen Zugang. Die Platte schließt mit dem Korpus bündig ab (Details und weitere Optionen auf <a href="#">Seite 40</a>).</li> <li>• Direkte Wandmontage (4 Bohrungen Ø 10 mm für Dichtstopfen zur Gewährleistung der IP-Schutzart) oder mit Befestigungsglaschen, die von außen montiert werden (separat zu bestellen, siehe <a href="#">Seite 31</a>).</li> </ul> <p><b>Schranktür:</b></p> <ul style="list-style-type: none"> <li>• Schranktür serienmäßig mit 3 mm-Doppelbartschloss.</li> <li>• Türdichtung aus Polyurethan.</li> <li>• Erdungsschraube M6 x 16 für Erdungsverbinding zwischen Tür und Schrankkorpus.</li> <li>• Problemlos aushängbare Tür. Türanschlag variabel rechts oder links. Mit umlaufendem 20 mm Verstärkungsrahmen in doppelter Blechstärke für maximale Stabilität. Türöffnung 120°, mit 2 oder 3 verdeckten Scharnieren.</li> <li>• Türöffnung bis 180° mit optionalen Scharnieren (<a href="#">Seite 31</a>).</li> <li>• Dreipunktverschlussystem mit nur einem Betätigungselement ab Bauhöhe 600 mm mit Gestänge. Problemloser Gestängeumbau. Maximale Traglast: 50 kg/m².</li> <li>• Ebenfalls im Lieferumfang enthalten ist ein Handgriff zum: <ul style="list-style-type: none"> <li>- Öffnen des Schrankes.</li> <li>- Entfernen der Schutzkappen auf den Gewindebolzen. Dieser Handgriff kann mit einem unverlierbaren Element am Verriegelungssystem befestigt werden.</li> </ul> </li> <li>• Tür mit Lochleisten mit 4,2 mm Bohrungen im Rastermaß 25 mm. <ul style="list-style-type: none"> <li>- 2 Vertikalprofile ab Bauhöhe 400 mm.</li> <li>- 2 Vertikal- und 2 Horizontalprofile ab Bauhöhe 800 mm.</li> </ul> </li> </ul>

Technische Änderungen vorbehalten. Angaben ohne Gewähr. Abbildungen dienen nur zur Veranschaulichung.

• Schutzklasse: IP 66 bei Schränken mit einer Tür und IP 55 bei Schränken mit Doppeltüren, gemäß IEC 60529

• Einstufung nach UL50E: Typen 4, 4X und 13 für eintürige Gehäuse und Typen 12 und 13 für zweitürige Gehäuse.

Abmessungen <sup>(1)</sup>			Schränke							Montageplatten	
Höhe (mm)	Breite (mm)	Tiefe (mm)	Türen	IP	Gewicht (kg) <sup>(2)</sup>	mit Volltür, ohne Montageplatte	mit Volltür, mit Montageplatte	mit Sichttür, ohne Montageplatte	Standard	mikroperforiert	
300	200	150	1	66	3,02	NSYS3D3215	NSYS3D3215P	-	NSYMM32	NSYMF32	
300	250	150	1	66	3,48	NSYS3D32515	NSYS3D32515P	NSYS3D32515T	NSYMM3025	-	
300	300	150	1	66	3,90	NSYS3D3315	NSYS3D3315P	NSYS3D3315T	NSYMM33	NSYMF33	
300	300	200	1	66	4,50	NSYS3D3320	NSYS3D3320P	NSYS3D3320T	NSYMM33	NSYMF33	
300	400	150	1	66	4,82	NSYS3D3415	NSYS3D3415P	NSYS3D3415T	NSYMM43	NSYMF43	
300	400	200	1	66	5,60	NSYS3D3420	NSYS3D3420P	NSYS3D3420T	NSYMM43	NSYMF43	
400	300	150	1	66	4,90	NSYS3D4315	NSYS3D4315P	NSYS3D4315T	NSYMM43	NSYMF43	
400	300	200	1	66	5,00	NSYS3D4320	NSYS3D4320P	NSYS3D4320T	NSYMM43	NSYMF43	
400	400	200	1	66	6,50	NSYS3D4420	NSYS3D4420P	NSYS3D4420T	NSYMM44	NSYMF44	
400	600	200	1	66	10,50	NSYS3D4620	NSYS3D4620P	NSYS3D4620T	NSYMM64	NSYMF64	
400	600	250	1	66	12,00	NSYS3D4625	NSYS3D4625P	NSYS3D4625T	NSYMM64	NSYMF64	
500	300	200	1	66	7,50	NSYS3D5320	NSYS3D5320P	NSYS3D5320T	NSYMM53	NSYMF53	
500	400	200	1	66	9,30	NSYS3D5420	NSYS3D5420P	NSYS3D5420T	NSYMM54	NSYMF54	
500	400	250	1	66	10,20	NSYS3D5425	NSYS3D5425P	NSYS3D5425T	NSYMM54	NSYMF54	
500	500	200	1	66	11,18	NSYS3D5520	NSYS3D5520P	NSYS3D5520T	NSYMM55	NSYMF55	
500	500	250	1	66	12,06	NSYS3D5525	NSYS3D5525P	NSYS3D5525T	NSYMM55	NSYMF55	
600	400	200	1	66	11,00	NSYS3D6420	NSYS3D6420P	NSYS3D6420T	NSYMM64	NSYMF64	
600	400	250	1	66	12,00	NSYS3D6425	NSYS3D6425P	NSYS3D6425T	NSYMM64	NSYMF64	
600	500	250	1	66	16,20	NSYS3D6525	NSYS3D6525P	NSYS3D6525T	NSYMM65	NSYMF65	
600	600	200	1	66	14,00	NSYS3D6620	NSYS3D6620P	NSYS3D6620T	NSYMM66	NSYMF66	
600	600	250	1	66	15,00	NSYS3D6625	NSYS3D6625P	NSYS3D6625T	NSYMM66	NSYMF66	
600	600	300	1	66	17,00	NSYS3D6630	NSYS3D6630P	NSYS3D6630T	NSYMM66	NSYMF66	
600	600	400	1	66	19,00	NSYS3D6640	NSYS3D6640P	NSYS3D6640T	NSYMM66	NSYMF66	
600	800	300	1	66	25,50	NSYS3D6830	NSYS3D6830P	NSYS3D6830T	NSYMM86	NSYMF86	
700	500	250	1	66	15,00	NSYS3D7525	NSYS3D7525P	NSYS3D7525T	NSYMM75	NSYMF75	
800	600	200	1	66	21,00	NSYS3D8620	NSYS3D8620P	NSYS3D8620T	NSYMM86	NSYMF86	
800	600	250	1	66	23,00	NSYS3D8625	NSYS3D8625P	NSYS3D8625T	NSYMM86	NSYMF86	
800	600	300	1	66	25,00	NSYS3D8630	NSYS3D8630P	NSYS3D8630T	NSYMM86	NSYMF86	
800	600	400	1	66	29,00	NSYS3D8640	NSYS3D8640P	NSYS3D8640T	NSYMM86	NSYMF86	
800	800	250	1	66	30,00	NSYS3D8825	NSYS3D8825P	NSYS3D8825T	NSYMM88	NSYMF88	
800	800	300	1	66	32,00	NSYS3D8830	NSYS3D8830P	NSYS3D8830T	NSYMM88	NSYMF88	
800	1000	300	1	66	38,00	NSYS3D81030	NSYS3D81030P	-	NSYMM108	NSYMF108	
800	1000	300	2	55	43,50	NSYS3D81030D	NSYS3D81030DP	-	NSYMM108	NSYMF108	
800	1200	300	2	55	46,00	NSYS3D81230D	NSYS3D81230DP	-	NSYMM128	NSYMF128	
1000	600	250	1	66	28,00	NSYS3D10625	NSYS3D10625P	NSYS3D10625T	NSYMM106	NSYMF106	
1000	600	300	1	66	30,60	NSYS3D10630	NSYS3D10630P	NSYS3D10630T	NSYMM106	NSYMF106	
1000	600	400	1	66	33,00	NSYS3D10640	NSYS3D10640P	NSYS3D10640T	NSYMM106	NSYMF106	
1000	800	250	1	66	35,00	NSYS3D10825	NSYS3D10825P	NSYS3D10825T	NSYMM108	NSYMF108	
1000	800	300	1	66	38,00	NSYS3D10830	NSYS3D10830P	NSYS3D10830T	NSYMM108	NSYMF108	
1000	800	400	1	66	42,00	NSYS3D10840	NSYS3D10840P	NSYS3D10840T	NSYMM108	NSYMF108	
1000	1000	300	1	66	46,00	NSYS3D101030	NSYS3D101030P	NSYS3D101030T	NSYMM1010	NSYMF1010	
1000	1000	300	2	55	46,00	NSYS3D101030D	NSYS3D101030DP	NSYS3D101030DT	NSYMM1010	NSYMF1010	
1000	1200	300	2	55	53,00	NSYS3D101230D	NSYS3D101230DP	-	NSYMM1210	NSYMF1210	
1000	1200	400	2	55	60,00	NSYS3D101240D	NSYS3D101240DP	-	NSYMM1210	NSYMF1210	
1200	600	300	1	66	37,00	NSYS3D12630	NSYS3D12630P	NSYS3D12630T	NSYMM126	NSYMF126	
1200	600	400	1	66	42,00	NSYS3D12640	NSYS3D12640P	NSYS3D12640T	NSYMM126	NSYMF126	
1200	800	300	1	66	45,00	NSYS3D12830	NSYS3D12830P	NSYS3D12830T	NSYMM128	NSYMF128	
1200	800	400	1	66	49,00	NSYS3D12840	NSYS3D12840P	NSYS3D12840T	NSYMM128	NSYMF128	
1200	1000	300	1	66	53,00	NSYS3D121030	NSYS3D121030P	NSYS3D121030T	NSYMM1210	NSYMF1210	
1200	1000	300	2	55	54,00	NSYS3D121030D	NSYS3D121030DP	NSYS3D121030DT	NSYMM1210	NSYMF1210	
1200	1000	400	2	55	61,00	NSYS3D121040D	NSYS3D121040DP	-	NSYMM1210	NSYMF1210	
1200	1200	300	2	55	64,00	NSYS3D121230D	NSYS3D121230DP	-	NSYMM1212	2x NSYMF126 <sup>(4)</sup>	
1200	1200	400	2	55	90,00	NSYS3D121240D	NSYS3D121240DP	-	NSYMM1212	2x NSYMF126 <sup>(4)</sup>	
1400	1000	300	2	55	80,00	NSYS3D141030D	NSYS3D141030DP	-	NSYMM1410	-	

(1) Weitere Abmessungen finden Sie in unserem Anwendungsangebot, [Seite 278](#).

(2) Gehäuse ohne Montageplatte.

(3) Bei seitenverkehrter Verwendung ist die Markierung ebenfalls seitenverkehrt.

(4) Bestellen Sie **NSYCRNGSDR** für die doppelte Montage der Montageplatten.

(5) Bestellen Sie Muttern, Artikel-Nr. **NSYAMCSF**.









Stahl-Seitenschiene Artikel-Nr. **NSYMDVR12**.

(6) Bei einer Breite von  $\geq 1000$  ist die Artikel-Nr. **NSYEMR** obligatorisch (siehe [Seite 52](#)).

(7) Montage an Artikel-Nr. **NSYDLM84** oder **NSYDLM112** möglich.

- Für andere Abmessungen siehe kundenspezifisches Angebot.
- Gewichtsangaben der Gehäuse ohne Montageplatte.

- Bei umgedrehter Verwendung der Rasterdruck-Montageplatten ist auch die Kennzeichnung umgedreht.

				Modulrahmen			Quertraversen	
								
Telequick	Bakelite	Module	DLM-Stahl	DLA-isoliert	DIN Profil-schienensystem	Typ	Tür-Quertraversen	
NSYMR32	NSYMB32	-	-	-	-	-	-	-
NSYMR3025	NSYMB3025	-	-	-	-	-	-	-
NSYMR33	-	-	-	-	NSYMD33	B	-	-
NSYMR33	-	-	-	-	NSYMD33	B	-	-
NSYMR34	NSYMB43	-	-	-	-	-	-	-
NSYMR34	NSYMB43	-	-	-	-	-	-	-
NSYMR43	NSYMB43	24	NSYDLM24	-	NSYMD43	B	-	-
NSYMR43	NSYMB43	24	NSYDLM24	NSYDLA24G	NSYMD43	B	-	-
NSYMR44	-	-	-	-	-	-	-	NSYTFPCR4
NSYMR46	NSYMB64	-	-	-	-	-	-	NSYTFPCR6
NSYMR46	NSYMB64	-	-	-	-	-	-	NSYTFPCR6
NSYMR53	-	-	-	-	-	-	-	-
NSYMR54	NSYMB54	48	NSYDLM48	NSYDLA48G	NSYMD54	B	-	NSYTFPCR4
NSYMR54	NSYMB54	48	NSYDLM48	-	NSYMD54	B	-	NSYTFPCR4
NSYMR55	-	-	-	-	-	-	-	NSYTFPCR5
NSYMR55	-	-	-	-	-	-	-	NSYTFPCR5
NSYMR64	NSYMB64	48	NSYDLM48P	NSYDLA48PG	NSYMD64	B	-	NSYTFPCR4
NSYMR64	NSYMB64	48	NSYDLM48P	NSYDLA48PG	NSYMD64	B	-	NSYTFPCR4
NSYMR65	NSYMB65	-	-	-	-	-	-	-
NSYMR66	-	84	NSYDLM84P	-	NSYMD66	A	-	NSYTFPCR6
NSYMR66	-	84	NSYDLM84P	-	NSYMD66	A	-	NSYTFPCR6
NSYMR66	-	84	NSYDLM84P	-	NSYMD66	A	-	NSYTFPCR6
NSYMR66	-	84	NSYDLM84P	-	NSYMD66	A	-	NSYTFPCR6
NSYMR68	NSYMB86	-	-	-	NSYMD86	A	-	NSYTFPCR8
NSYMR75	NSYMB75	66	NSYDLM66	NSYDLA66G	NSYMD75	B	-	NSYTFPCR5
NSYMR86	NSYMB86	84 (7)	NSYDLM84	NSYDLA84G / NSYDLA112G	NSYMD86	A	-	NSYTFPCR6
NSYMR86	NSYMB86	112 (7)	NSYDLM112	NSYDLA84G / NSYDLA112G	NSYMD86	A	-	NSYTFPCR6
NSYMR86	NSYMB86	112 (7)	NSYDLM112	NSYDLA84G / NSYDLA112G	NSYMD86	A	-	NSYTFPCR6
NSYMR86	NSYMB86	112 (7)	NSYDLM112	NSYDLA84G / NSYDLA112G	NSYMD86	A	-	NSYTFPCR6
NSYMR88	-	-	-	-	-	-	-	NSYTFPCR8
NSYMR88	-	-	-	-	-	-	-	NSYTFPCR8
NSYMR810	NSYMB108	-	-	-	-	-	-	NSYTFPCR10
NSYMR810	NSYMB108	-	-	-	-	-	-	-
2x NSYMR86 (4)	2x NSYMB86 (4)	-	-	-	2x NSYMD86 (4)	A	-	-
NSYMR106	-	168	NSYDLM168	-	-	-	-	NSYTFPCR6
NSYMR106	-	168	NSYDLM168	-	-	-	-	NSYTFPCR6
NSYMR106	-	168	NSYDLM168	-	-	-	-	NSYTFPCR6
NSYMR108	NSYMB108	234	NSYDLM240	NSYDLA234G	NSYMD108	A	-	NSYTFPCR8
NSYMR108	NSYMB108	234	NSYDLM240	NSYDLA234G	NSYMD108	A	-	NSYTFPCR8
NSYMR108	NSYMB108	234	NSYDLM240	NSYDLA234G	NSYMD108	A	-	NSYTFPCR8
NSYMR1012 (6)	-	-	-	-	-	-	-	NSYTFPCR10
NSYMR1012 (6)	-	-	-	-	-	-	-	-
NSYMR1012 (6)	NSYMB1210	-	-	-	-	-	-	-
NSYMR1012 (6)	NSYMB1210	-	-	-	-	-	-	-
-	-	-	-	-	-	-	-	-
-	-	-	-	-	-	-	-	-
NSYMR128	-	-	-	-	NSYMD128	A	-	NSYTFPCR8
NSYMR128	-	-	-	-	NSYMD128	A	-	NSYTFPCR8
NSYMR1210 (6)	NSYMB1210	-	-	-	-	-	-	NSYTFPCR10
NSYMR1210 (6)	NSYMB1210	-	-	-	-	-	-	-
NSYMR1210 (6)	NSYMB1210	-	-	-	-	-	-	-
2x NSYMR126 (4)	-	-	-	-	-	-	-	-
2x NSYMR126 (4)	-	-	-	-	-	-	-	-
NSYMR1410 (6)	-	-	-	-	-	-	-	-

Wandbefestigungslaschen: [Seite 31](#)  
 Stahl: **NSYAEFPFSC**  
 Edelstahl: **NSYAEFPFXSC**

Verstärkungen bei schweren Lasten: [Seite 31](#)  
**NSYAEFAHLBSC**  
 Verriegelungszubehör: [Seite 38](#)

Türzubehör: [Seite 255](#)  
 Aufsteckbare Muttern: [Seite 230](#)  
 Selbstschneidende Schrauben: **NSYS13M5HS** / [Seite 231](#)

- Schutzklasse: IP 66 bei Schränken mit einer Tür und IP 55 bei Schränken mit Doppeltüren, gemäß IEC 60529
- Für andere Abmessungen siehe kundenspezifisches Angebot.

- Gewichtsangaben der Gehäuse ohne Montageplatte.
- Bei umgedrehter Verwendung der Rasterdruck-Montageplatten ist auch die Kennzeichnung umgedreht.

Abmessungen <sup>(1)</sup>			Rahmenprofile 19"				Zubehör für Kabeleinführungen, Kabeleinführungsplatten					
Höhe (mm)	Breite (mm)	Tiefe (mm)	Fest		Schwenkbar		Einführungstyp	Stahlblech Standard	Aluminium	Stahlblech mit Ausschnitt für FL-Membran <sup>(2)</sup>	FlexiCable <sup>(6)</sup>	
			Anz.	Anz.	Anz.	Anz.						
300	200	150	-	-	-	-	A	NSYTLA	-	-	-	
300	250	150	-	-	-	-	A	NSYTLA	-	-	-	
300	300	150	-	-	-	-	B	NSYTLB	NSYTLBU	NSYTLBFL	-	
300	300	200	-	-	-	-	C	NSYTLA	-	NSYTLAFL	NSYTLAFL	
300	400	150	-	-	-	-	B	NSYTLB	NSYTLBU	NSYTLBFL	-	
300	400	200	-	-	-	-	D	NSYTLD	-	NSYTLDFL	NSYTLDFL	
400	300	150	-	-	-	-	B	NSYTLB	NSYTLBU	NSYTLBFL	-	
400	300	200	-	-	-	-	C	NSYTLA	-	NSYTLAFL	NSYTLAFL	
400	400	200	-	-	-	-	D	NSYTLD	-	NSYTLDFL	NSYTLDFL	
400	600	200	NSYVDM8UF	8	-	-	F	NSYTLF	NSYTLFU	NSYTLFFL	NSYTLFFL	
400	600	250	NSYVDM8UF	8	-	-	F	NSYTLF	NSYTLFU	NSYTLFFL	NSYTLFFL	
500	300	200	-	-	-	-	C	NSYTLA	-	NSYTLAFL	NSYTLAFL	
500	400	200	-	-	-	-	D	NSYTLD	-	NSYTLDFL	NSYTLDFL	
500	400	250	-	-	-	-	D	NSYTLD	-	NSYTLDFL	NSYTLDFL	
500	500	200	-	-	-	-	E	NSYTLE	-	NSYTLEFL	NSYTLEFL	
500	500	250	-	-	-	-	E	NSYTLE	-	NSYTLEFL	NSYTLEFL	
600	400	200	-	-	-	-	D	NSYTLD	-	NSYTLDFL	NSYTLDFL	
600	400	250	-	-	-	-	D	NSYTLD	-	NSYTLDFL	NSYTLDFL	
600	500	250	-	-	-	-	E	NSYTLE	-	NSYTLEFL	NSYTLEFL	
600	600	200	NSYVDM12UF	12	NSYVDM11UP	11	F	NSYTLF	NSYTLFU	NSYTLFFL	NSYTLFFL	
600	600	250	NSYVDM12UF	12	NSYVDM11UP	11	F	NSYTLF	NSYTLFU	NSYTLFFL	NSYTLFFL	
600	600	300	NSYVDM12UF	12	NSYVDM11UP	11	G	NSYTLG	NSYTLGU	NSYTLG2FL <sup>(5)</sup>	NSYTLG2FL <sup>(5)</sup>	
600	600	400	NSYVDM12UF	12	NSYVDM11UP	11	G	NSYTLG	NSYTLGU	NSYTLG2FL <sup>(5)</sup>	NSYTLG2FL <sup>(5)</sup>	
600	800	300	-	-	-	-	D <sup>(4)</sup>	NSYTLD	-	NSYTLDFL	2x NSYTLDFL	
700	500	250	-	-	-	-	E	NSYTLE	-	NSYTLEFL	NSYTLEFL	
800	600	200	NSYVDM17UF	17	NSYVDM16UP	16	F	NSYTLF	NSYTLFU	NSYTLFFL	NSYTLFFL	
800	600	250	NSYVDM17UF	17	NSYVDM16UP	16	F	NSYTLF	NSYTLFU	NSYTLFFL	NSYTLFFL	
800	600	300	NSYVDM17UF	17	NSYVDM16UP	16	G	NSYTLG	NSYTLGU	NSYTLG2FL <sup>(5)</sup>	NSYTLG2FL <sup>(5)</sup>	
800	600	400	NSYVDM17UF	17	NSYVDM16UP	16	G	NSYTLG	NSYTLGU	NSYTLG2FL <sup>(5)</sup>	NSYTLG2FL <sup>(5)</sup>	
800	800	250	-	-	-	-	D <sup>(4)</sup>	NSYTLD	-	NSYTLDFL	2x NSYTLDFL	
800	800	300	-	-	-	-	D <sup>(4)</sup>	NSYTLD	-	NSYTLDFL	2x NSYTLDFL	
800	1000	300	-	-	-	-	E <sup>(4)</sup>	NSYTLE	-	NSYTLEFL	2x NSYTLEFL	
800	1000	300	-	-	-	-	E <sup>(4)</sup>	NSYTLE	-	NSYTLEFL	2x NSYTLEFL	
800	1200	300	-	-	-	-	E <sup>(4)</sup>	NSYTLE	-	NSYTLEFL	2x NSYTLEFL	
1000	600	250	NSYVDM21UF	21	NSYVDM20UP	20	F	NSYTLF	NSYTLFU	NSYTLFFL	NSYTLFFL	
1000	600	300	NSYVDM21UF	21	NSYVDM20UP	20	G	NSYTLG	NSYTLGU	NSYTLG2FL <sup>(5)</sup>	NSYTLG2FL <sup>(5)</sup>	
1000	600	400	NSYVDM21UF	21	NSYVDM20UP	20	G	NSYTLG	NSYTLGU	NSYTLG2FL <sup>(5)</sup>	NSYTLG2FL <sup>(5)</sup>	
1000	800	250	-	-	NSYVDM20U8P	20	D <sup>(4)</sup>	NSYTLD	-	NSYTLDFL	2x NSYTLDFL	
1000	800	300	-	-	NSYVDM20U8P	20	D <sup>(4)</sup>	NSYTLD	-	NSYTLDFL	2x NSYTLDFL	
1000	800	400	-	-	NSYVDM20U8P	20	D <sup>(4)</sup>	NSYTLD	-	NSYTLDFL	2x NSYTLDFL	
1000	1000	300	-	-	-	-	E <sup>(4)</sup>	NSYTLE	-	NSYTLEFL	2x NSYTLEFL	
1000	1000	300	-	-	-	-	E <sup>(4)</sup>	NSYTLE	-	NSYTLEFL	2x NSYTLEFL	
1000	1200	300	-	-	-	-	E <sup>(4)</sup>	NSYTLE	-	NSYTLEFL	2x NSYTLEFL	
1000	1200	400	-	-	-	-	E <sup>(4)</sup>	NSYTLE	-	NSYTLEFL	2x NSYTLEFL	
1200	600	300	-	-	-	-	G	NSYTLG	NSYTLGU	NSYTLG2FL <sup>(5)</sup>	NSYTLG2FL <sup>(5)</sup>	
1200	600	400	-	-	-	-	G	NSYTLG	NSYTLGU	NSYTLG2FL <sup>(5)</sup>	NSYTLG2FL <sup>(5)</sup>	
1200	800	300	-	-	NSYVDM25U8P	25	D <sup>(4)</sup>	NSYTLD	-	NSYTLDFL	2x NSYTLDFL	
1200	800	400	-	-	NSYVDM25U8P	25	D <sup>(4)</sup>	NSYTLD	-	NSYTLDFL	2x NSYTLDFL	
1200	1000	300	-	-	-	-	E <sup>(4)</sup>	NSYTLE	-	NSYTLEFL	2x NSYTLEFL	
1200	1000	300	-	-	-	-	E <sup>(4)</sup>	NSYTLE	-	NSYTLEFL	2x NSYTLEFL	
1200	1000	400	-	-	-	-	E <sup>(4)</sup>	NSYTLE	-	NSYTLEFL	2x NSYTLEFL	
1200	1200	300	-	-	-	-	E <sup>(4)</sup>	NSYTLE	-	NSYTLEFL	2x NSYTLEFL	
1200	1200	400	-	-	-	-	E <sup>(4)</sup>	NSYTLE	-	NSYTLEFL	2x NSYTLEFL	
1400	1000	300	-	-	-	-	E <sup>(4)</sup>	NSYTLE	-	NSYTLEFL	2x NSYTLEFL	

<sup>(1)</sup> Weitere Abmessungen finden Sie in unserem Anwendungsangebot, Seite 278.

<sup>(2)</sup> FL13 für die Einführungen Typ A und B, FL21 für alle anderen Einführungen.

<sup>(3)</sup> Zur Anpassung der Tiefe der Innentür sind Tiefenverstellungsschienen erhältlich.

<sup>(4)</sup> 2 Platten.

<sup>(5)</sup> Vorhanden mit 1 Ausschnitt NSYTLGFL.



<sup>(6)</sup> Kabeleinführung FlexiCable IP55

Zubehör					Sockel					
Innentüren <sup>(3)</sup>	Tiefenverstellschienen	Regendach	Mastbefestigung	Vollbreite Wandbefestigungslaschen	100 mm	200 mm	Flache Sockelfront <sup>(6)</sup>	Seitenteile <sup>(6)</sup>	Seitenteile <sup>(7) (6)</sup>	Seitenteile <sup>(7) (6)</sup>
-	-	NSYTJ2015	-	NSYAEFPFS3DW20	-	-	-	-	-	-
-	-	-	-	-	-	-	-	-	-	-
-	-	NSYTJ3015	NSYSFPSC30	NSYAEFPFS3DW30	-	-	-	-	-	-
-	NSYSDCR200	NSYTJ3020	NSYSFPSC30	NSYAEFPFS3DW30	-	-	-	-	-	-
-	-	NSYTJ4015	NSYSFPSC40	NSYAEFPFS3DW40	-	-	-	-	-	-
-	NSYSDCR200	NSYTJ4020	NSYSFPSC40	NSYAEFPFS3DW40	-	-	-	-	-	-
NSYPIN43	-	NSYTJ3015	NSYSFPSC30	NSYAEFPFS3DW30	-	-	-	-	-	-
NSYPIN43	NSYSDCR200	NSYTJ3020	NSYSFPSC30	NSYAEFPFS3DW30	-	-	-	-	-	-
-	NSYSDCR200	NSYTJ4020	NSYSFPSC40	NSYAEFPFS3DW40	-	-	-	-	-	-
-	NSYSDCR200	NSYTJ6020	NSYSFPSC60	NSYAEFPFS3DW60	-	-	-	-	-	-
-	NSYSDCR250	NSYTJ6025	NSYSFPSC60	NSYAEFPFS3DW60	-	-	-	-	-	-
-	NSYSDCR200	NSYTJ3020	NSYSFPSC30	NSYAEFPFS3DW30	-	-	-	-	-	-
NSYPIN54	NSYSDCR200	NSYTJ4020	NSYSFPSC40	NSYAEFPFS3DW40	-	-	-	-	-	-
NSYPIN54	NSYSDCR250	NSYTJ4025	NSYSFPSC40	NSYAEFPFS3DW40	-	-	-	-	-	-
-	NSYSDCR200	NSYTJ5020	NSYSFPSC50	NSYAEFPFS3DW50	-	-	-	-	-	-
-	NSYSDCR250	NSYTJ5025	NSYSFPSC50	NSYAEFPFS3DW50	-	-	-	-	-	-
NSYPIN64	NSYSDCR200	NSYTJ4020	NSYSFPSC40	NSYAEFPFS3DW40	-	-	-	-	-	-
NSYPIN64	NSYSDCR250	NSYTJ4025	NSYSFPSC40	NSYAEFPFS3DW40	-	-	-	-	-	-
-	NSYSDCR250	NSYTJ5025	NSYSFPSC50	NSYAEFPFS3DW50	-	-	-	-	-	-
-	NSYSDCR200	NSYTJ6020	NSYSFPSC60	NSYAEFPFS3DW60	-	-	-	-	-	-
-	NSYSDCR250	NSYTJ6025	NSYSFPSC60	NSYAEFPFS3DW60	-	-	-	-	-	-
-	NSYSDCR300	NSYTJ6030	NSYSFPSC60	NSYAEFPFS3DW60	NSYSPPF6100	NSYSPPF6200	NSYSPPF6100	NSYSPPF6200	NSYSPPF6100	NSYSPPF6200
-	NSYSDCR400	NSYTJ6040	NSYSFPSC60	NSYAEFPFS3DW60	NSYSPPF6100	NSYSPPF6200	NSYSPPF6100	NSYSPPF6200	NSYSPPF6100	NSYSPPF6200
-	NSYSDCR300	NSYTJ8030	NSYSFPSC80	NSYAEFPFS3DW80	NSYSPPF8100	NSYSPPF8200	NSYSPPF8100	NSYSPPF8200	NSYSPPF8100	NSYSPPF8200
NSYPIN75	NSYSDCR250	NSYTJ5025	NSYSFPSC50	NSYAEFPFS3DW50	-	-	-	-	-	-
NSYPIN86	NSYSDCR200	NSYTJ6020	NSYSFPSC60	NSYAEFPFS3DW60	-	-	-	-	-	-
NSYPIN86	NSYSDCR250	NSYTJ6025	NSYSFPSC60	NSYAEFPFS3DW60	-	-	-	-	-	-
NSYPIN86	NSYSDCR300	NSYTJ6030	NSYSFPSC60	NSYAEFPFS3DW60	NSYSPPF6100	NSYSPPF6200	NSYSPPF6100	NSYSPPF6200	NSYSPPF6100	NSYSPPF6200
NSYPIN86	NSYSDCR400	NSYTJ6040	NSYSFPSC60	NSYAEFPFS3DW60	NSYSPPF6100	NSYSPPF6200	NSYSPPF6100	NSYSPPF6200	NSYSPPF6100	NSYSPPF6200
-	NSYSDCR250	NSYTJ8025	NSYSFPSC80	NSYAEFPFS3DW80	-	-	-	-	-	-
-	NSYSDCR300	NSYTJ8030	NSYSFPSC80	NSYAEFPFS3DW80	NSYSPPF8100	NSYSPPF8200	NSYSPPF8100	NSYSPPF8200	NSYSPPF8100	NSYSPPF8200
-	NSYSDCR300	NSYTJ10030	-	NSYAEFPFS3DW100	NSYSPPF10100	NSYSPPF10200	NSYSPPF10100	NSYSPPF10200	NSYSPPF10100	NSYSPPF10200
-	NSYSDCR300	NSYTJ10030	-	NSYAEFPFS3DW100	NSYSPPF10100	NSYSPPF10200	NSYSPPF10100	NSYSPPF10200	NSYSPPF10100	NSYSPPF10200
-	NSYSDCR300 <sup>(7)</sup>	NSYTJ12030	-	NSYAEFPFS3DW120	-	-	-	-	-	-
NSYPIN106	NSYSDCR250	NSYTJ6025	-	NSYAEFPFS3DW60	-	-	-	-	-	-
NSYPIN106	NSYSDCR300	NSYTJ6030	-	NSYAEFPFS3DW60	NSYSPPF6100	NSYSPPF6200	NSYSPPF6100	NSYSPPF6200	NSYSPPF6100	NSYSPPF6200
NSYPIN106	NSYSDCR400	NSYTJ6040	-	NSYAEFPFS3DW60	NSYSPPF6100	NSYSPPF6200	NSYSPPF6100	NSYSPPF6200	NSYSPPF6100	NSYSPPF6200
NSYPIN108	NSYSDCR250	NSYTJ8025	-	NSYAEFPFS3DW80	-	-	-	-	-	-
NSYPIN108	NSYSDCR300	NSYTJ8030	-	NSYAEFPFS3DW80	NSYSPPF8100	NSYSPPF8200	NSYSPPF8100	NSYSPPF8200	NSYSPPF8100	NSYSPPF8200
NSYPIN108	NSYSDCR400	NSYTJ8040	-	NSYAEFPFS3DW80	NSYSPPF8100	NSYSPPF8200	NSYSPPF8100	NSYSPPF8200	NSYSPPF8100	NSYSPPF8200
-	NSYSDCR300	NSYTJ10030	-	NSYAEFPFS3DW100	NSYSPPF10100	NSYSPPF10200	NSYSPPF10100	NSYSPPF10200	NSYSPPF10100	NSYSPPF10200
-	NSYSDCR300	NSYTJ10030	-	NSYAEFPFS3DW100	NSYSPPF10100	NSYSPPF10200	NSYSPPF10100	NSYSPPF10200	NSYSPPF10100	NSYSPPF10200
-	NSYSDCR300 <sup>(7)</sup>	NSYTJ12030	-	NSYAEFPFS3DW120	NSYSPPF12100	NSYSPPF12200	NSYSPPF12100	NSYSPPF12200	NSYSPPF12100	NSYSPPF12200
-	NSYSDCR400 <sup>(7)</sup>	NSYTJ12040	-	NSYAEFPFS3DW120	NSYSPPF12100	NSYSPPF12200	NSYSPPF12100	NSYSPPF12200	NSYSPPF12100	NSYSPPF12200
NSYPIN126	NSYSDCR300	NSYTJ6030	-	NSYAEFPFS3DW60	NSYSPPF6100	NSYSPPF6200	NSYSPPF6100	NSYSPPF6200	NSYSPPF6100	NSYSPPF6200
NSYPIN126	NSYSDCR400	NSYTJ6040	-	NSYAEFPFS3DW60	NSYSPPF6100	NSYSPPF6200	NSYSPPF6100	NSYSPPF6200	NSYSPPF6100	NSYSPPF6200
NSYPIN128	NSYSDCR300	NSYTJ8030	-	NSYAEFPFS3DW80	NSYSPPF8100	NSYSPPF8200	NSYSPPF8100	NSYSPPF8200	NSYSPPF8100	NSYSPPF8200
NSYPIN128	NSYSDCR400	NSYTJ8040	-	NSYAEFPFS3DW80	NSYSPPF8100	NSYSPPF8200	NSYSPPF8100	NSYSPPF8200	NSYSPPF8100	NSYSPPF8200
-	NSYSDCR300	NSYTJ10030	-	NSYAEFPFS3DW100	NSYSPPF10100	NSYSPPF10200	NSYSPPF10100	NSYSPPF10200	NSYSPPF10100	NSYSPPF10200
-	NSYSDCR300	NSYTJ10030	-	NSYAEFPFS3DW100	NSYSPPF10100	NSYSPPF10200	NSYSPPF10100	NSYSPPF10200	NSYSPPF10100	NSYSPPF10200
-	NSYSDCR400	NSYTJ10040	-	NSYAEFPFS3DW100	NSYSPPF10100	NSYSPPF10200	NSYSPPF10100	NSYSPPF10200	NSYSPPF10100	NSYSPPF10200
-	NSYSDCR300 <sup>(7)</sup>	NSYTJ12030	-	NSYAEFPFS3DW120	NSYSPPF12100	NSYSPPF12200	NSYSPPF12100	NSYSPPF12200	NSYSPPF12100	NSYSPPF12200
-	NSYSDCR400 <sup>(7)</sup>	NSYTJ12040	-	NSYAEFPFS3DW120	NSYSPPF12100	NSYSPPF12200	NSYSPPF12100	NSYSPPF12200	NSYSPPF12100	NSYSPPF12200
-	NSYSDCR300	NSYTJ10030	-	NSYAEFPFS3DW100	NSYSPPF10100	NSYSPPF10200	NSYSPPF10100	NSYSPPF10200	NSYSPPF10100	NSYSPPF10200

<sup>(7)</sup> Auch erhältlich in belüfteter Ausführung mit Kabelverschraubung für Breiten von 600 und 800, siehe Seite 74.

<sup>(6)</sup> Zur Montage des Sockels an einem wandmontierten Gehäuse, Artikel-Nr. NSYAPFWM.

Zubehör

Abmessungen					
Höhe (mm)	Breite (mm)	Tiefe (mm)	Adapterplatte für Stützpfiler	Stützpfiler	für Gehäuse mit Kippenschutzbausatz und Verstärkung, 1400 mm <sup>(1)</sup>
300	200	150	-	-	NSYCOCNS1400
300	250	150	-	-	NSYCOCNS1400
300	300	150	NSYAEFP315S3D	NSYCOCN80	NSYCOCNS1400
300	300	200	NSYAEFP32S3D	NSYCOCN80	NSYCOCNS1400
300	400	150	NSYAEFP315S3D	NSYCOCN80	NSYCOCNS1400
300	400	200	NSYAEFP42S3D	NSYCOCN80	NSYCOCNS1400
400	300	150	NSYAEFP315S3D	NSYCOCN80	NSYCOCNS1400
400	300	200	NSYAEFP32S3D	NSYCOCN80	NSYCOCNS1400
400	400	200	NSYAEFP42S3D	NSYCOCN80	NSYCOCNS1400
400	600	200	-	-	NSYCOCNS1400
400	600	250	-	-	NSYCOCNS1400
500	300	200	NSYAEFP32S3D	NSYCOCN80	NSYCOCNS1400
500	400	200	NSYAEFP42S3D	NSYCOCN80	NSYCOCNS1400
500	400	250	NSYAEFP42S3D	NSYCOCN80	NSYCOCNS1400
500	500	200	-	-	NSYCOCNS1400
500	500	250	-	-	NSYCOCNS1400
600	400	200	NSYAEFP42S3D	NSYCOCN80	NSYCOCNS1400
600	400	250	NSYAEFP42S3D	NSYCOCN80	NSYCOCNS1400
600	500	250	-	-	NSYCOCNS1400
600	600	200	-	-	NSYCOCNS1400
600	600	250	-	-	NSYCOCNS1400
600	600	300	-	-	NSYCOCNS1400
600	600	400	-	-	NSYCOCNS1400
600	800	300	-	-	NSYCOCNS1400
700	500	250	-	-	NSYCOCNS1400
800	600	200	-	-	NSYCOCNS1400
800	600	250	-	-	NSYCOCNS1400
800	600	300	-	-	NSYCOCNS1400
800	600	400	-	-	NSYCOCNS1400
800	800	250	-	-	NSYCOCNS1400
800	800	300	-	-	NSYCOCNS1400
800	1000	300	-	-	NSYCOCNS1400
800	1000	300	-	-	NSYCOCNS1400
800	1200	300	-	-	NSYCOCNS1400
1000	600	250	-	-	NSYCOCNS1400
1000	600	300	-	-	NSYCOCNS1400
1000	600	400	-	-	NSYCOCNS1400
1000	800	250	-	-	NSYCOCNS1400
1000	800	300	-	-	NSYCOCNS1400
1000	800	400	-	-	-
1000	1000	300	-	-	-
1000	1000	300	-	-	-
1000	1200	300	-	-	-
1000	1200	400	-	-	-

<sup>(1)</sup> Als 1800 mm Version lieferbar:  
Artikel-Nr. NSYCOCNS1800.

**Hinweis:**

Die Gewichtsangaben für Spacial S3D Schränke ohne Montageplatte finden Sie in der Übersicht auf [Seite 26](#).

## Wandbefestigungslaschen für Gehäuse Spacial S3D

- Satz mit 4 Wandbefestigungslaschen (Zwei verschiedene Typen für Wandabstand von 12 mm)
- Direkte Montage an der Schrankrückseite in horizontaler oder vertikaler Lage.
- Material: Stahl/Edelstahl
- Maximale Last: 250 kg
- Anwendungen: Nicht für dynamische Lasten verwenden. Die Gewichtsangaben für Spacial S3D Schränke ohne Montageplatte finden Sie in der Übersicht.

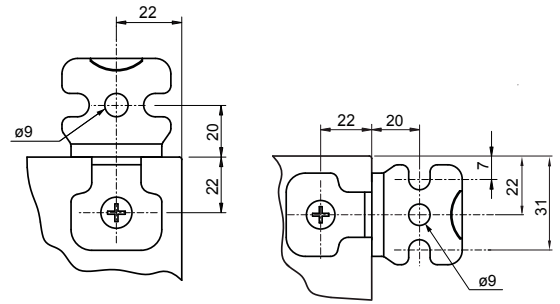

**Lieferumfang:**  
Lieferung mit Befestigungsschrauben und vormontierten Dichtungen



NSYAEFFFC

Ausführung	Artikel-Nr.
Set, 4 Wandbefestigungslaschen aus Stahl. für Geh. Spacial S3D	<b>NSYAEFFFC</b>
Set, 4 Wandbefestigungslaschen aus Edelstahl. für Geh. Spacial S3D	<b>NSYAEFFFXSC</b>



NSYAEFFFC2

**Lieferumfang:**  
4 Befestigungswinkel + Abdeckungen

Ausführung	Artikel-Nr.
Wandbefestigungslaschen + Abdeckung, passivierter verzinkter Stahl + PA	<b>NSYAEFFFC2</b>

## Abdeckung für Wandbefestigungslaschen



NSYCAEFPF

**Lieferumfang:**  
4er-Satz Abdeckungen

Ausführung	Artikel-Nr.
Abdeckung für Wandbefestigungswinkel, PA	<b>NSYCAEFPF</b>

## Verstärkung für schwere Lasten

- Satz aus 2 Verstärkungselementen aus Stahlblech.
- Vor dem Einbau der Montageplatte montieren, in Kombination mit den Standard-Wandbefestigungslaschen (separat zu bestellen).
- Dieser Bausatz ist obligatorisch für wandmontierte Gehäuse, die größer als 800 x 800 mm sind.
- Material: Stahl
- Maximale Last: 400 kg



NSYAEFAHLBSC

Ausführung	Artikel-Nr.
Set für schwere Lasten bestehend aus 2 Halterungen. Max. Last 400 kg	<b>NSYAEFAHLBSC</b>

## Wandmontagelaschen mit Abstandswinkel

- Satz mit 4 Wandmontagelaschen.
- Abstand 40 mm von der Wand zur Rückseite des Schrankes.
- Um ein Verdrehen der Montagelasche zu verhindern, muss ein zusätzliches Loch gebohrt werden.
- Material: Stahl
- Maximale Last: 100 kg



NSYAEFFP40SC

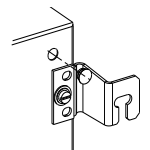

Ausführung	Artikel-Nr.
Wandlaschen, Stahl, 40 mm (4) für Gehäuse Spacial 3D	<b>NSYAEFFP40SC</b>

## Wandbefestigungslaschen über die gesamte Breite

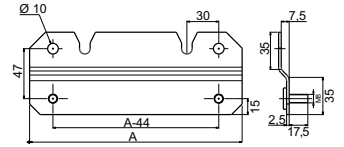

- Zweiteiliger Bausatz (Oberteil und Unterteil).
- Von innen angeschraubt.
- Material: Passivierter verzinkter Stahl
- Maximale Last: 350 kg

**Hinweis:**  
Für weitere Information, siehe [Seite 55](#)



NSYAEFPFS3DW20

Ausführung	Breite (mm)	A (mm)	Artikel-Nr.
Verstärkung für schwere Last. Set mit 2 Halterungen. Maximallast 400 kg	200	-	<b>NSYAEFPFS3DW20</b>
Verstärkung für schwere Last. Set mit 2 Halterungen. Maximallast 400 kg	300	295	<b>NSYAEFPFS3DW30</b>
Verstärkung für schwere Last. Set mit 2 Halterungen. Maximallast 400 kg	400	395	<b>NSYAEFPFS3DW40</b>
Verstärkung für schwere Last. Set mit 2 Halterungen. Maximallast 400 kg	500	495	<b>NSYAEFPFS3DW50</b>
Verstärkung für schwere Last. Set mit 2 Halterungen. Maximallast 400 kg	600	595	<b>NSYAEFPFS3DW60</b>
Verstärkung für schwere Last. Set mit 2 Halterungen. Maximallast 400 kg	800	795	<b>NSYAEFPFS3DW80</b>
Verstärkung für schwere Last. Set mit 2 Halterungen. Maximallast 400 kg	1000	-	<b>NSYAEFPFS3DW100</b>
Verstärkung für schwere Last. Set mit 2 Halterungen. Maximallast 400 kg	1200	-	<b>NSYAEFPFS3DW120</b>

## Mastbefestigung für Wandschränke Spacial

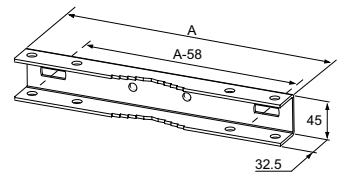

- Für Innenraumaufstellung bei einem maximalen Mastumfang von 675 mm (min. Durchmesser: 150 mm und max. Durchmesser: 215 mm).
- Befestigung an der Gehäuserückseite mit 8 mm-Schrauben.
- Ermöglicht die Montage von Regenschutzdächern.
- Material: Passivierter verzinkter Stahl
- Max. Last: 100 kg

**Lieferumfang:**  
2 Stück

**Hinweis:**  
Für weitere Information, siehe [Seite 55](#)



NSYSFPSC30

Ausführung	Breite (mm)	A (mm)	Artikel-Nr.
Mastbefestigung WM Spacial, Länge 300, für Mast max. 675, max. Last: 100 kg	300	295	<b>NSYSFPSC30</b>
Mastbefestigung WM Spacial, Länge 400, für Mast max. 675, max. Last: 100 kg	400	395	<b>NSYSFPSC40</b>
Mastbefestigung WM Spacial, Länge 500, für Mast max. 675, max. Last: 100 kg	500	495	<b>NSYSFPSC50</b>
Mastbefestigung WM Spacial, Länge 600, für Mast max. 675, max. Last: 100 kg	600	595	<b>NSYSFPSC60</b>
Mastbefestigung WM Spacial, Länge 800, für Mast max. 675, max. Last: 100 kg	800	795	<b>NSYSFPSC80</b>

## Stützpfiler

- Der Sockel wird mit einer Adapterplatte direkt an der Schrankunterseite befestigt.
- Die separat zum Sockel zu bestellende Adapterplatte wird anstelle der Kabeleinführungsplatte montiert.
- Gesamthöhe des Sockels: 800 mm
- Geeignet für alle Schrankgrößen bis 600 x 400 x 250 mm (außer Schrank 200 x 200 x 150 mm und 250 x 200 x 150 mm).
- Material: stranggepresstes Alu
- Oberfläche: Pulverbeschichtung Polyester
- Farbe: RAL 7035 Grau

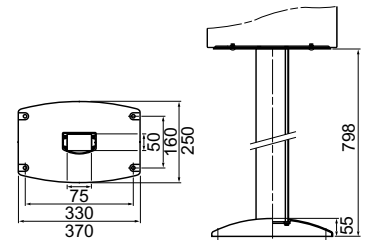

NSYCOCN80

Ausführung	Höhe (mm)	Artikel-Nr.
Montagesockel für Gehäuse	800	<b>NSYCOCN80</b>

## Adapterplatte

- Beschreibung: Platte zur Befestigung des Sockels am Schrank. Die Platte wird anstelle der mit dem Schrank gelieferten Kabeleinführungsplatte montiert.
- Material: Stahl
- Oberfläche: Pulverbeschichtung Polyester
- Farbe: RAL 7035 Grau



NSYCHCOA

Ausführung	Für Schrank Breite (mm)	Für Schrank Tiefe (mm)	Artikel-Nr.
Adapterplatte, für Gehäuse Spacial S3D B400xT250	400	200-250	<b>NSYAEFP42S3D</b>



## Halterungsbügel für Gehäuse mit Kippschutzbausatz und Verstärkung



NSYCOCNS1400

- Die Halterungsbügel für die Stahlschränke Spacial S3D und Spacial CRN werden verwendet, wenn eine Wand- bzw. Pfostenmontage des Schrankes nicht möglich ist. Geeignet für Außenanwendungen. Kompatibel mit anderen Schaltschrankserien: S3X (Edelstahl), S3HF (EMV), Thalassa (Polyester).
- Max. Schrankgröße: 1000 x 800 x 300 mm.
- Befestigung am Boden mit Standard-M12-Befestigungselementen.
- Material: Stahl
- Oberfläche: Lackiert
- Farbe: RAL 7035 Grau
- Max. Belastung: 120 kg

Ausführung	Höhe (mm)	Artikel-Nr.
Spacial – Halterungsbügel für Gehäuse T300 max. mit Kippschutzbausatz H 1400 mm	1400	<b>NSYCOCNS1400</b>
Spacial – Halterungsbügel für Gehäuse T300 max. mit Kippschutzbausatz H 1800 mm	1800	<b>NSYCOCNS1800</b>

## Vorder- und rückseitige Sockel

- Die Sockelfront und die Sockelrückseite besteht aus 4 Eckprofilen und 2 oder 4 Wandteilen.
- Material: Stahlblech, gefalzt, Ecken mit einer Stärke 2,5 mm
- Oberfläche: Beschichtung aus Epoxid-Polyesterpulver
- Farbe: RAL 7022 grau
- Schutzart: IP30, IK10



Ausführung	Breite (mm)	Höhe (mm)	Artikel-Nr.
Sockel-Frontteile für Spacial	600	100	<b>NSYSPF6100</b>
Sockel-Frontteile für Spacial	800	100	<b>NSYSPF8100</b>
Sockel-Frontteile für Spacial	1000	100	<b>NSYSPF10100</b>
Sockel-Frontteile für Spacial	1200	100	<b>NSYSPF12100</b>
Sockel-Frontteile für Spacial	600	200	<b>NSYSPF6200</b>
Sockel-Frontteile für Spacial	800	200	<b>NSYSPF8200</b>
Sockel-Frontteile für Spacial	1000	200	<b>NSYSPF10200</b>
Sockel-Frontteile für Spacial	1200	200	<b>NSYSPF12200</b>

### Installation:

Der Sockelbefestigungsbausatz bestehend aus Befestigungsschrauben und Bohrvorrichtung muss separat bestellt werden (Artikel-Nr. **NSYAPFWM**)

### Hinweis:

Für weitere Informationen, siehe [Seite 73](#)

### Lieferumfang:

Höhe 100 mm: 4 Eckprofile, 2 Wände (ein Front- und ein Rückteil), 4 Eckabdeckungen und Befestigungsmaterial. Höhe 200 mm: 4 Eckprofile, 4 Wände (2 Front- und 2 Rückteile), 4 Eckabdeckungen und Befestigungsmaterial

## Sockelseitenwände

- Montage an den Sockelecken mit Hilfe von 2 Befestigungsschrauben
- Material: Stahlblech, gefalzt
- Oberfläche: Beschichtung aus Epoxid-Polyesterpulver
- Farbe: RAL 7022 grau
- Schutzart: IP30, IK10



Ausführung	Tiefe (mm)	Höhe (mm)	Artikel-Nr.
2 Seitenwände f. Sockel	300	100	<b>NSYSPS3100SD</b>
2 Seitenwände f. Sockel	400	100	<b>NSYSPS4100SD</b>
2 Seitenwände f. Sockel	300	200	<b>NSYSPS3200SD</b>
2 Seitenwände f. Sockel	400	200	<b>NSYSPS4200SD</b>

### Lieferumfang:

Höhe 100 mm: 2 Seitenwände, 4 Eckabdeckungen und Befestigungsmaterial. Höhe 200 mm: 4 Seitenwände (Höhe 100 mm, 2 für jede Seite), 4 Eckabdeckungen und Befestigungsmaterial.



Edelstahlsockel (Standardsockel [Seite 115](#), belüftete Sockel [Seite 377](#)) sind mit S3D-Stahlgehäusen zur Wandmontage kompatibel, die ein separat zu bestellendes Erdungskabel, Artikel-Nr. **NSYEL226D13**, verwenden (Beschreibung [Seite 260](#)).

## Anreihung von Wandschränken Spacial

- 2 Ausführungen verfügbar:
  - Ausführung ohne Kabeldurchführung.
  - Ausführung mit Montagerahmen zur Kabeldurchführung.
- Der Abstand von 17 mm zwischen 2 aneinandergereihten Schränken ermöglicht das vollständige Öffnen der Türen.
- Für die seitliche Anreihung von 2 Gehäusen.
- Diese Montagerahmen ermöglichen einen Türöffnungswinkel von 120°.
- Material: glasfaserverstärktes Polyester, selbstverlöschend
- Schutzart: IP66

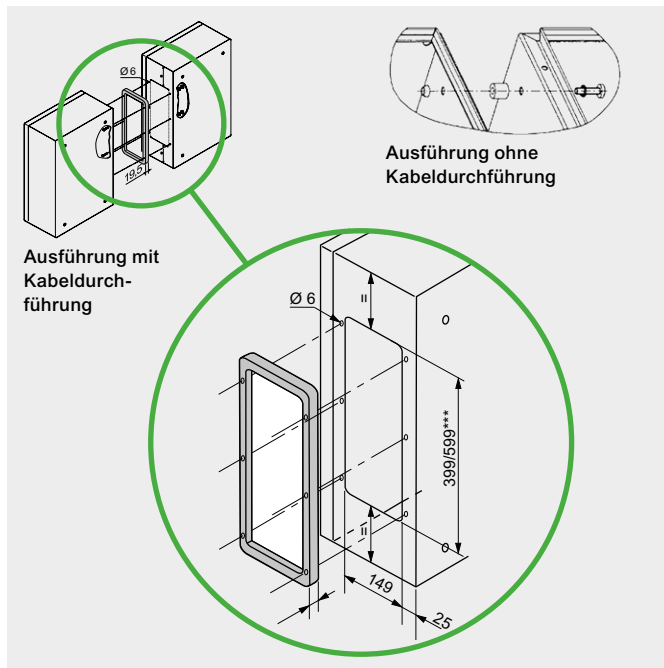

**Lieferumfang:**  
Der Bausatz besteht aus 4 Abstandsbolzen und Befestigungsmaterial Montage durch mitgeliefertes Befestigungsmaterial

## Anreihung ohne Kabeldurchführung



NSYAEUBUSC

Ausführung	Artikel-Nr.
Anreihung mit 4 Abstandsbolzen	NSYAEUBUSC

## Anreihung mit Montagerahmen zur Kabeldurchführung



NSYAEUBU41SC

Ausführung	Artikel-Nr.
Montagerahmen, 435 x 185 mm	NSYAEUBU41SC
Montagerahmen, 635 x 185 mm	NSYAEUBU61SC

## Kranösen



NSYAELYTCRG8

- Satz mit 2 Ösen. Gewinde: M8. Direkte Montage auf dem Schrank.
- Montage bei aufgesetztem Regendach nicht möglich.
- Material: Stahlguss, verzinkt
- Max. Belastung: 200 kg pro Schrank bei 60° Zugwinkel

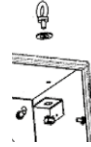

### Lieferumfang:

An den Ringen befestigte Verstärkungswinkel (diese Winkel dienen auch als Bohrschablone)

### Ausführung

Set, 2 Hebeösen M8. Maximale Last: 200 kg

### Artikel-Nr.

NSYAELYTCRG8

## Regenschutzdach



NSYTJ2015

- Direkte Befestigung am Schrankkorpus mit Hilfe von 4 Schrauben M6. Zusätzlicher Schutz bei Außenanwendungen.
- Material: Stahlblech
- Oberfläche: Lackierter verzinkter Stahl, strukturierte Oberfläche
- Farbe: RAL 7035 Grau

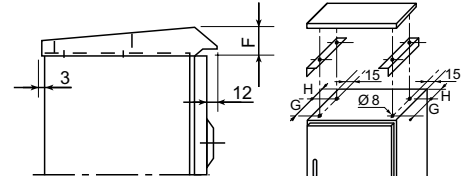

### Lieferumfang:

Befestigungsmaterial im Lieferumfang enthalten

Ausführung	Breite (mm)	Tiefe (mm)	F (mm)	G (mm)	H (mm)	Artikel-Nr.
Spacial-WM-Gehäuseabdeckung	200	150	36	75	23	NSYTJ2015
Spacial-WM-Gehäuseabdeckung	300	150	36	75	23	NSYTJ3015
Spacial-WM-Gehäuseabdeckung	400	150	36	75	23	NSYTJ4015
Spacial-WM-Gehäuseabdeckung	500	150	36	75	23	NSYTJ5015
Spacial-WM-Gehäuseabdeckung	500	200	36	130	23	NSYTJ5020
Spacial-WM-Gehäuseabdeckung	600	200	36	130	23	NSYTJ6020
Spacial-WM-Gehäuseabdeckung	250	200	36	130	23	NSYTJ2520
Spacial-WM-Gehäuseabdeckung	300	200	36	130	23	NSYTJ3020
Spacial-WM-Gehäuseabdeckung	400	200	36	130	23	NSYTJ4020
Spacial-WM-Gehäuseabdeckung	800	200	36	130	23	NSYTJ8020
Spacial-WM-Gehäuseabdeckung	400	250	42	150	48	NSYTJ4025
Spacial-WM-Gehäuseabdeckung	500	250	42	150	48	NSYTJ5025
Spacial-WM-Gehäuseabdeckung	600	250	42	150	48	NSYTJ6025
Spacial-WM-Gehäuseabdeckung	800	250	42	150	48	NSYTJ8025
Spacial-WM-Gehäuseabdeckung	600	300	42	200	48	NSYTJ6030
Spacial-WM-Gehäuseabdeckung	800	300	42	200	48	NSYTJ8030
Spacial-WM-Gehäuseabdeckung	1000	300	42	200	48	NSYTJ10030
Spacial-WM-Gehäuseabdeckung	1200	300	42	200	48	NSYTJ12030
Spacial-WM-Gehäuseabdeckung	600	400	42	300	48	NSYTJ6040
Spacial-WM-Gehäuseabdeckung	800	400	42	300	48	NSYTJ8040
Spacial-WM-Gehäuseabdeckung	1000	400	42	300	48	NSYTJ10040
Spacial-WM-Gehäuseabdeckung	1200	400	42	300	48	NSYTJ12040

## Montageschiene

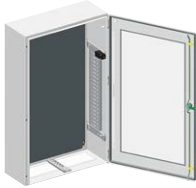

NSYSUCR200WM

- Zubehör zur Optimierung des verfügbaren Raums im Schaltfeld konzipiert.
- Bestimmt für die Montage von Schaltanlagen als Ergänzung des Chassis.
- Montage nach der Installation der Montageplatte möglich.
- Horizontale Montage mit einer einzigen Schraube an den Seitenwänden.
- Möglichkeit zur Montage von Türschaltern.
- Es ist möglich, **NSYSLCR●●** leichte Quertraversen (Beschreibung auf [Seite 220](#)) und **NSYSQCR●●** Schnellbefestigungsquertraversen (Beschreibung auf [Seite 218](#)) vertikal anzubringen.
- Material: Verzinkter Stahl
- Maximale Last: Statische Last: 6 kg (seitlich) und 1,5 kg (oben); Dynamische Last (horizontal übertragen): 2 kg gemäß ASTM D-4169-16
- Montage: Um den elektrischen Durchgang in allen Fällen zu gewährleisten, empfehlen wir die Verwendung eines Erdungskabels **NSYEL●●●D6** oder **NSYEL●●●D8**, siehe [Seite 260](#)."



### Lieferumfang:

Satz bestehend aus 2 Quertraversen

Ausführung	Schaltfeldtiefe (mm)	Artikel-Nr.
Montageschiene für wandmontierte Gehäuse S3D/CRN	200	NSYSUCR200WM
Montageschiene für wandmontierte Gehäuse S3D/CRN	250	NSYSUCR250WM
Montageschiene für wandmontierte Gehäuse S3D/CRN	300	NSYSUCR300WM
Montageschiene für wandmontierte Gehäuse S3D/CRN	400	NSYSUCR400WM

## Standardgriffe



NSYAEDLS3DKDB3

- Handgriff wird zusammen mit dem Schrank geliefert.
- Dieser Handgriff kann mit einem unverlierbaren Element am Verriegelungssystem befestigt werden.
- Er kann außerdem zum Lösen der Bolzenschutzkappen vor dem Lackieren verwendet werden.

Ausführung	Artikel-Nr.
Standardgriff	NSYAEDLS3DKDB3

## Griff mit Schlüssel



NSYAEDL1242S3D

- Eleganter Griff aus zwei Materialien mit ansprechendem, ergonomischen Design.
- Große Auswahl an Zylindern für die verschiedensten Anforderungen.
- Standard-Nocke (siehe Abbildung oben).
- Für die Montage des Standardgriffs muss die Abdeckung nicht entfernt werden.
- Lieferumfang: Lieferung mit 2 Schlüsseln

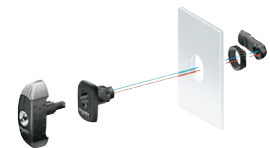

Ausführung	Artikel-Nr.
405	NSYAEDL405S3D
421	NSYAEDL421S3D
455	NSYAEDL455S3D
520	NSYAEDL520S3D
601	NSYAEDL601S3D
610E	NSYAEDL610S3D
1242	NSYAEDL1242S3D
1332E	NSYAEDL1332S3D
2124E	NSYAEDL2124S3D
2131A	NSYAEDL2131S3D
2132A	NSYAEDL2132S3D
2133A	NSYAEDL2133S3D
2241A	NSYAEDL2241S3D
2331A	NSYAEDL2331S3D
2432E	NSYAEDL2432S3D
2433A	NSYAEDL2433S3D
3113A	NSYAEDL3113S3D
3123E	NSYAEDL3123S3D
3131A	NSYAEDL3131AS3D
3132A	NSYAEDL3132S3D
3432E	NSYAEDL3432S3D
3524E	NSYAEDL3524S3D
4322A	NSYAEDL4322S3D
4324E	NSYAEDL4324S3D
5124A	NSYAEDL5124S3D

## Standardschlösser

- Die Schränke der Serie Spacial 3D werden standardmäßig mit 3 mm-Doppelbartschloss geliefert.
- Ersatzschloss: Artikel-Nr. **NSYAEDLS3DRL** (Schlossschild + Vorreiber + Scheibe).
- Große Auswahl an Schlosseinsätzen für die verschiedensten Anforderungen.
- Einfache und schnelle Befestigung mit nur einer Schraube.
- Material: Zamak + Polyamid
- Ingress protection rating: IP66 according to IEC 60529

**Lieferumfang:**  
1 Kunststoffschlüssel im Lieferumfang



NSYAEDLS6S3D

Ausführung	Artikel-Nr.
Schlosseinsatz, vierkant, 6 mm, für die Gehäuse Spacial S3D	<b>NSYAEDLS6S3D</b>
Schlosseinsatz, vierkant, 7 mm, für die Gehäuse Spacial S3D	<b>NSYAEDLS7S3D</b>
Schlosseinsatz, vierkant, 8 mm, für die Gehäuse Spacial S3D	<b>NSYAEDLS8S3D</b>
Schlosseinsatz, Doppelbart, 3 mm, für die Gehäuse Spacial S3D	<b>NSYAEDLB3S3D</b>
Schlosseinsatz, Doppelbart, 5 mm, für die Gehäuse Spacial S3D	<b>NSYAEDLB5S3D</b>
Dreikant-Schlosseinsatz 6,5 CNOMO für Gehäuse Spacial S3D.	<b>NSYAEDLT6S3D</b>
Dreikant-Schlosseinsatz 8 mm für Spacial S3D-Gehäuse	<b>NSYAEDLT8S3D</b>

## Barrel DIN kit

- Montage des Halbzylinders gemäß DIN 18252 (EN 1303). Nocke kann im 45°-Raster gedreht werden.
- Problemlose Montage anstelle des Standardverschlusses.
- Kompatibel mit dem Angebot an PLM-Zylindern. Siehe [Seite 148](#). (Beispiel: **NSYTL1242EME**).
- Material: Glasfaserverstärktes Polyamid
- Schutzklasse: IP66 gemäß IEC 60529

**Lieferumfang:**  
Lieferung mit 1-Punkt-Metallnocke und 3-Punkt-Metallnocke



NSYAEDDINS3D

Ausführung	Artikel-Nr.
Halb-zylindrisches DIN-Verschlussystem für Gehäuse Spacial S3D	<b>NSYAEDDINS3D</b>

## Doppelbart 3 mm Metallverschluss

- Problemlose Montage anstelle des Standardverschlusses.
- Material: Zamack
- Schutzklasse: IP66 gemäß IEC 60529

**Lieferumfang:**  
Lieferung mit 1-Punkt-Metallnocke und 3-Punkt-Metallnocke



NSYAEDLB3MS3D

Ausführung	Artikel-Nr.
Double bar 3 mm metal lock	<b>NSYAEDLB3MS3D</b>

## 1-Punkt- und 3-Punkt-Metallvorreiber

- Zur Anpassung anderer Schlösser. Material: Verzinktes Metall"

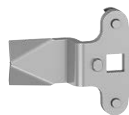

NSYAEDLMETS3D

Ausführung	Artikel-Nr.
1-Punkt- und 3-Punkt-Metallnockengarnitur	<b>NSYAEDLMETS3D</b>

## Doppeltes Schloss



NSYAEDLPADS3D

- Problemlose Montage anstelle des Standardschlusses.
- Verriegelbar, Durchmesser 8 mm
- Material: Zamack
- Schutzklasse: IP66 (IEC 60529)

**Lieferumfang:**  
Lieferung mit Metallschlüssel

Ausführung	Artikel-Nr.
Schließsystem mit Vorhängeschloss für Gehäuse Spacial S3D, Ø 8 mm	<b>NSYAEDLPADS3D</b>

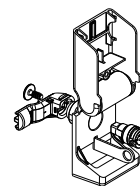

## Weitere Schlösser mit Schlüssel

- Material: Zamack
- Schutzklasse: IP66 (IEC 60529)

**Lieferumfang:**  
Metallnocke im Lieferumfang enthalten



NSYAEDLEDF13S3D

Ausführung	Artikel-Nr.
Griff mit Schlüssel EDF 900 für Gehäuse Spacial S3D.	<b>NSYAEDLEDF9S3D</b>
Griff mit Schlüssel EDF 1300 für Gehäuse Spacial S3D.	<b>NSYAEDLEDF13S3D</b>
Griff mit Schlüssel EDF 1400 für Gehäuse Spacial S3D.	<b>NSYAEDLEDF14S3D</b>

## Türscharniere



- Unverlierbarer Scharnierstift, mit Federklemmung
- Material: Korpus aus Zinklegierung für Artikel-Nr. **NSYAEDH180S3D**, aus vergütetem Stahlblech für Artikel-Nr. **NSYAEDH120S3D**, Scharnierstift aus Aluminium
- Max. Traglast: Beim 180°-Scharnier beträgt die maximal zulässige Traglast 20 kg/m<sup>2</sup>, beim 120°-Scharnier beträgt die maximal zulässige Traglast 50 kg/m<sup>2</sup>.

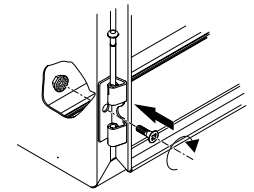

**Lieferumfang:**  
Satz mit 1 Scharnier. Lieferung mit Schrauben

Ausführung	Artikel-Nr.
Türöffnung 180° für S3D Gehäuse	<b>NSYAEDH180S3D</b>
Standard Türöffnung 120° für S3D	<b>NSYAEDH120S3D</b>

## Türkontaktschalter für Wandschränke



- Schalter/Umschaltereinheit mit Halterung und Befestigungen für die direkte Befestigung am Schaltschrank.
- Zur Steuerung der Beleuchtung, Klimaanlage, etc.
- Nicht kompatibel mit der Installation eines schwenkbaren 19"-Modulträgers und der Innentür.
- Schließer-/Öffnerkontakt, 10 A/500 V.

**Lieferumfang:**  
1 Türkontaktschalter und Befestigungselemente

Ausführung	Artikel-Nr.
Türschalter für SPACIAL WM Gehäuse. Öffnerkontakt (auf Schloss) 10 A/500 V	<b>NSYINLCRN</b>

## Wandmontage Türhalter Stahl



- Arretierung der Tür in offener Position.
- Montierbar ab einer Schrankhöhe von 400 mm und einer Schrankbreite von 300 mm.
- Erdungsanschlüsse des Schrankes über das Verstärkungsprofil.
- Erdungszubehör im Lieferumfang des Schrankes enthalten (Erdungsleiter ist separat zu bestellen), siehe [Seite 260](#).
- Material: Stahl

**Hinweis:**  
Montage nicht möglich bei 19"-Schränken und Schränken mit Innentür.

Ausführung	Artikel-Nr.
Türarretierung für Geh. Spacial WM Montage auf Geh. mit Höhe >400	<b>NSYAEDRSCST</b>

## Wandmontage Türhalter Polyamide



- Arretierung der Tür in offener Position.
- Montage direkt auf den Lochleisten der Schranktür in gewünschter Höhe.
- Material: Polyamide 6 (PA6)

**Hinweis:**  
Nur für Schrankhöhen ab 400 mm (keine Lochleisten bei kleineren Schränken).

Ausführung	Artikel-Nr.
Türhaltesystem für Geh. Spacial S3D, nicht montierbar auf Geh. <400	<b>NSYAEDRS3DPA6</b>

## Innentüren

- Verschluss mit 3 mm-Doppelbartschloss
- Bitte beachten: Innentüren können nicht mit Türarretierungen und Türkontaktschaltern kombiniert werden. Für weitere Details sprechen Sie uns bitte an.
- Material: Stahlblech
- Farbe: RAL 7035 Grau
- Installation: Die Innentür kann direkt an der Vorderseite des Schrankes oder mit Tiefenverstellschienen (nicht im Lieferumfang) montiert werden. Die gleichzeitige Montage einer Innentür und einer Montageplatte an den Tiefenverstellschienen ist standardmäßig möglich.
- Max. Belastung: 30 kg/m<sup>2</sup>

**Hinweis:**  
Für weitere Information, siehe [Seite 57](#)  
(<sup>1</sup>) Ausgestattet mit angeschweißten vertikalen Profilen zum leichteren Kabelmanagement.



Ausführung	Höhe (mm)	Breite (mm)	Artikel-Nr.
Innentür für Gehäuse Spacial WM	400	300	<b>NSYPIN43</b>
Innentür für Gehäuse Spacial WM	500	400	<b>NSYPIN54</b>
Innentür für Gehäuse Spacial WM	600	400	<b>NSYPIN64</b>
Innentür für Gehäuse Spacial WM	700	500	<b>NSYPIN75</b>
Innentür für Gehäuse Spacial WM	800	600	<b>NSYPIN86</b>
Innentür für Gehäuse Spacial WM	1000	600	<b>NSYPIN106</b> <sup>(1)</sup>
Innentür für Gehäuse Spacial WM	1000	800	<b>NSYPIN108</b> <sup>(1)</sup>
Innentür für Gehäuse Spacial WM	1200	600	<b>NSYPIN126</b> <sup>(1)</sup>
Innentür für Gehäuse Spacial WM	1200	800	<b>NSYPIN128</b> <sup>(1)</sup>

## Standard-Kabeleinführungsplatten

- Diese Platte wird standardmäßig mit Universaltschrank Spacial S3D ausgeliefert.
- Oberfläche mit Markierungen im Rastermaß 25 mm für einfaches Bohren.
- Material: Stahl, strukturierte Oberfläche RAL 7035 Grau
- Stärke: 1,5 mm
- Schutzklasse: IP66 gemäß IEC 60529
- Befestigung: mit 4, 6, 8, 10 oder 12 Schrauben, je nach Modell
- Ab Schaltschrankbreite von 800 mm 2 Kabeleinführungsplatten bestellen

**Hinweis:**  
Für weitere Information, siehe [Seite 57](#)

**Lieferumfang:**  
Lieferung mit Dichtung  
und Befestigungsmaterial



NSYTLA

Ausführung	Schrankbreite (mm)	Schranktiefe (mm)	Typ	Breite (A)	Tiefe (B)	Markierungen	Löcher Ø 6	Artikel-Nr.
Standard	200-250	150	A	140	80	4	4	NSYTLA
Standard	300-400	150	B	245	80	7	4	NSYTLB
Standard	300	200	C	245	130	21	6	NSYTLC
Standard	400	200-250	D	345	130	33	8	NSYTLD
Standard	500	200-250	E	445	130	45	8	NSYTLE
Standard	600	200-250	F	545	130	57	10	NSYTLF
Standard	600	300-400	G	495	220	102	12	NSYTLG
Standard	800	250-300-400	D	345	130	-	-	2x NSYTLD
Standard	1000-1200	300-400	E	445	130	-	-	2x NSYTLE

## Aluminium-Kabeleinführungsplatten

- Geeignet für nicht magnetische Anwendungen.
- Material: Aluminium, gebürstet
- Stärke: 3 mm
- Schutzklasse: IP66 gemäß IEC 60529
- Befestigung: mit 4, 6, 8, 10 oder 12 Schrauben, je nach Modell
- Ab Schaltschrankbreite von 800 mm 2 Kabeleinführungsplatten bestellen

**Lieferumfang:**  
Lieferung mit Dichtung  
und Befestigungsmaterial



NSYTLBU

Ausführung	Schrankbreite (mm)	Schranktiefe (mm)	Typ	Breite (A)	Tiefe (B)	Markierungen	Löcher Ø 6	Artikel-Nr.
Aluminium	300-400	150	B	245	80		4	NSYTLBU
Aluminium	600	200-250	F	545	130		10	NSYTLFU
Aluminium	600	300-400	G	495	220		12	NSYTLGU

## Kabeleinführungsplatten mit Typ FL für Ausschnitt für Membran-Dichtung

- Einbau statt Spacial-S3D-Standardplatte
- Ausschnitt FL13 für eine Tiefe von 150 mm und Ausschnitt FL21 für andere Tiefen, [Seite 244](#)
- Material: Stahl, strukturierte Oberfläche RAL 7035 Grau
- Stärke: 1,5 mm
- Befestigung: mit 4, 6, 8, 10 oder 12 Schrauben, je nach Modell
- **NSYTLG2FL** mit 2 Ausschnitten FL21;
- **NSYTLG4FL** mit 4 Ausschnitten FL21
- **NSYTLAFL** kann nicht auf Schrankbreite 200 und Schranktiefe 150 montiert werden
- **NSYTLBFL** mit Ausschnitt FL13
- Ab Schaltschrankbreite von 800 mm 2 Kabeleinführungsplatten bestellen

**Hinweis:**  
Für weitere Information, siehe [Seite 57](#)

**Lieferumfang:**  
Lieferung mit Dichtung  
und Befestigungsmaterial



NSYTLAFL

Ausführung	Schrankbreite (mm)	Schranktiefe (mm)	Typ	Breite (A)	Tiefe (B)	Markierungen	Löcher Ø 6	Artikel-Nr.
Cut-out	200-250	150	A	140	80	4	4	NSYTLAFL
Cut-out	300	200	C	245	130	21	6	NSYTLCFL
Cut-out	400	200-250	D	345	130	33	8	NSYTLDFL
Cut-out	500	200-250	E	445	130	45	9	NSYTLEFL
Cut-out	600	200-250	F	545	130	57	10	NSYTLFFL
Cut-out	600	200-250	F	545	130	57	10	NSYTLF2FL
Cut-out	600	300-400	G	495	220	102	12	NSYTLGFL
Cut-out	600	300-400	G	495	220	102	12	NSYTLG2FL
Cut-out	800	250-300-400	D	345	130	-	-	2x NSYTLDFL
Cut-out	1000-1200	300-400	E	445	130	-	-	2x NSYTLEFL



## FlexiCable Kabeleinführungen

- Das FlexiCable ist eine innovative Kabeleinführungsplatte für die einfache und schnelle Kabeldurchführung. Es müssen keine Löcher gebohrt werden. Kabeleingänge entstehen in wenigen Sekunden.
- Installationsmöglichkeiten: als Ersatz von Kabeleinführungsplatten (S3D oder CRN-G) oder direkt auf den Schrank,
- Kabeldurchmesser: bis zu 26 mm.
- Schutzart: IP55
- Befestigung: Mit 4, 6, 8, 10 oder 12 Schrauben, je nach Modell
- In 5 Größen lieferbar, passend für 46 Größen (132 Modelle) von Spacial S3D Wandschränken aus Stahl
- Zertifizierungen: Feuerbeständig bis 650 °C gemäß IEC 60695-2-11,
- auf Kurzschlussauswirkungen bei 250 A, 25 kA gemäß IEC 61439-1 getestet

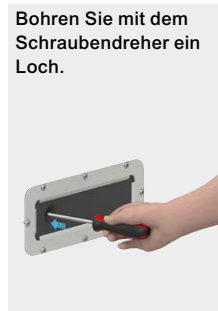

## FlexiCable Kabeleinführungen



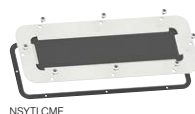

- Ab Schaltschrankbreite von 800 mm 2 Kabeleinführungsplatten bestellen





**Lieferumfang:**  
1 Metallrahmen mit vormontierter Membran,  
1 Dichtung, Hardware

Ausführung	Schrankbreite (mm)	Schranktiefe (mm)	Typ	Breite (A)	Tiefe (B)	Effektive Abmessungen des Kabeleingangs (mm)	Artikel-Nr.
Standard	300	200	C	245	130	178 x 63	NSYTLME
Standard	400	200-250	D	345	130	278 x 63	NSYTLME
Standard	500	200-250	E	445	130	378 x 63	NSYTLME
Standard	600	200-250	F	545	130	478 x 63	NSYTLME
Standard	600	300-400	G	495	220	428 x 153	NSYTLME
Standard	800	250-300-400	D	345	130	-	NSYTLME
Standard	1000-1200	300-400	E	445	130	-	NSYTLME

• Für weitere Informationen müssen Sie die Artikelnummer in die Suchmaschine von [www.se.com](http://www.se.com) eingeben.

Multi-A	Multi-C	Multi-R	Multi-CS	Multi-T
				
FL13 und FL21 Membrane	Runde Kabeleinführungen ohne Steckverbinder	Rechteckige Kabeleinführungen ohne Steckverbinder	Modulare Kabeleinführung für die Durchführung von bis zu 48 vorkonfektionierten Kabeln.	FL21 Membrane
NSYAECPFLA7		NSYTSA2414SE	NSYDCD2412	NSYAECPFLBP <sup>(1)</sup>
NSYAECPFLA10	NSYTSAM508SE	NSYTSA2417SE	NSYDCD244	NSYAECPFLT7
NSYAECPFLA25	NSYTSAM638SE	NSYTSA2422SE	NSYDCD248	NSYAECPFLT25
NSYAECPFLA33		NSYTSA2423SE	NSYDCD249	NSYAECPFLT35
		NSYTSA2429SE		

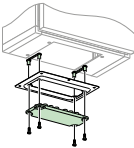
<sup>(1)</sup> Metallicplatte

PrismaSet	Multi-H
	
FL21 oder rechteckig	FL21 isolierter Flansch mit ISO-Vorprägungen
LVS08881	NSYTSAKFL
LVS08892	
LVS08895	
LVS08897	
LVS08898	
LVS08899	

Simple-1	Simple-2	Simple-3	Simple-5	Kabelverschraubung mit synthetischem Einschnapp	Kabelverschraubung aus Edelstahl mit Lamellareinsatz	
						
Gemischte Membraneinführungen für Schränke mit einer Stärke von 2 - 3,2 mm	Verstellbare konische Einführungen aus PVC für Schränke mit einer Stärke von 3 - 3,2 mm	Schnelle Kabeleinführungen für Schränke mit einer Stärke von 1 - 4 mm	ISO-Kabelverschraubung	Ohne Gewinde. Einfache Montage und Demontage. Geeignet für Wände mit einer Stärke von 0,5 bis 4 mm.	Die Lamellar-Technologie bietet eine hervorragende Zugfestigkeit sowie einen ausgezeichneten Torsionsschutz. Für den Außeneinsatz oder für aggressive Umgebungsbedingungen.	
ISM71071	NSYECPC3	IMT36179	ISM71501	NSYCGSP16	NSYCGX12	NSYCGX12H
ISM71072	NSYECPC5	IMT36180	ISM71502	NSYCGSP20	NSYCGX16	NSYCGX16H
ISM71073	NSYECPC6	IMT36181	ISM71503	NSYCGSP25	NSYCGX20	NSYCGX20H
ISM71074	NSYECPC9	IMT36182	ISM71504	NSYCGSP32	NSYCGX25	NSYCGX25H
IMT36172	NSYECPC15	IMT36183	ISM71505	NSYCGSP40	NSYCGX32	NSYCGX32H
IMT36173		IMT36184	ISM71506		NSYCGX40	NSYCGX40H
		IMT36185	IMT36150			

## Multi-A

- Material: TPE, SBS, SEBS und PP-Copolymer – halogenfrei
- Farbe: RAL 7035 Grau
- Kabeleinführungsmaterial: Kombiniert
- Kabelverschraubungen zum Einbau: Optional: spezifische Kabelklemme, Artikel-Nr. **NSYAECPFLACA●●** muss verwendet werden
- Montagemöglichkeiten: Auf Adapter für Kabelverschraubungsplatten oder direkt auf dem Gehäuse
- Flexibilität der Installation: Mittel
- Umkehrbarkeit: Mittel
- Schutzklasse: IP55 gemäß IEC 60529
- Kabelhaltevermögen: Hoch mit Kabelklemme (bis 18 daN)
- Kabeldurchmesser (mm): Von 13 bis 30
- Kabelmontagezeit: Durchschnittlich
- Anzahl der Kabel, die für eine bestimmte Oberfläche angebracht werden sollen: ++
- Kabeleinführungen für Kabel mit Steckverbindern: Nein
- Abmessungen des Ausschnitts (mm): 134 x 52 (FL13); 214 x 90 (FL21)
- Außenabmessungen (mm): 216 x 84
- Zertifikate: Zugprüfung der Kabelverankerung: EN 50262. Langfristige UV-Beständigkeit: ASTM G 154-06
- Flammbeständigkeit: 750 °C
- Temperaturbereich: -40 °C bis +85 °C



NSYAECPFLA33

Ausführung	Höhe (mm)	Breite (mm)	Tiefe (mm)	Kabeleinführung (Ø mm)								Artikel-Nr.
				Anz	13	14	15	16	18	21	30	
Membranplatte für Kabeleinführung FL21	25	215	86	25	-	16	-	-	6	-	3	<b>NSYAECPFLA25</b>
Membranplatte für Kabeleinführung FL21	25	215	86	33	-	24	-	-	9	-	-	<b>NSYAECPFLA33</b>

## Multi-C

- Bestellung in 10er-Mengen (10, 20, 30 usw.)
- Material: Polyamid
- Kabeleinführungsmaterial: Weiche Membran
- Kabelverschraubungen zum Einbau: Nein
- Montagemöglichkeiten: Auf modifizierten Kabelverschraubungsplatten oder direkt auf dem Gehäuse
- Flexibilität der Installation: Mittel
- Umkehrbarkeit: Voll
- Schutzklasse: IP55 gemäß IEC 60529
- Kabelhaltevermögen: Mittel
- Kabeldurchmesser (mm): Von 3 bis 15,9
- Kabelmontagezeit: Schnell
- Menge an Kabeln, die für eine bestimmte Oberfläche angebracht werden sollen: ++
- Kabeleinführungen für Kabel mit Steckverbindern: Nein
- Abmessungen des Ausschnitts (mm): Ø 50,5; Ø 63,5
- Außenabmessungen (mm): Ø 58; Ø 71
- Zertifikate: UL 94 V-0
- Flammbeständigkeit: 650 °C



NSYTSAM508SE

Ausführung	Ausschnitt Ø (mm)	Anz	Durchmesser der Kabeleinführung (Ø mm)							Artikel-Nr.
			3-5,5	3-6,5	3,6-6,5	5-9,2	6-10	9,6-15,9		
Kabeldurchführungen IP65	50,5	8	-	-	7	-	1	-	<b>NSYTSAM508SE</b>	
Kabeldurchführungen IP65	63,5	8	-	2	-	4	-	2	<b>NSYTSAM638SE</b>	

## Multi-R

- Material: Polyamid
- Kabeleinführungsmaterial: Weiche Membran
- Kabelverschraubungen zum Einbau: Nein
- Montagemöglichkeiten: Auf Kabelverschraubungsplatte mit speziellem Ausschnitt oder direkt auf dem Gehäuse
- Flexibilität der Installation: Mittel
- Umkehrbarkeit: Voll
- Schutzklasse: IP55 gemäß IEC 60529
- Kabelhaltevermögen: Mittel
- Kabeldurchmesser (mm): Von 4,3 bis 15,9
- Kabelmontagezeit: Schnell
- Menge an Kabeln, die für eine bestimmte Oberfläche angebracht werden sollen: ++
- Kabeleinführungen für Kabel mit Steckverbindern: Nein
- Abmessungen des Ausschnitts (mm): 112 x 36
- Außenabmessungen (mm): 146 x 14 x 58
- Zertifikate: UL 94 V-0
- Flammbeständigkeit: 650 °C

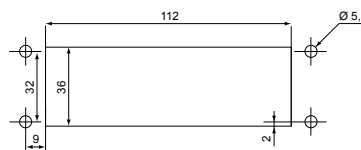

Lieferumfang:  
1 Einheit



NSY TSA2414SE

Ausführung	Ausschnitt Ø (mm)	Anz	Durchmesser der Kabeleinführung (Ø mm)					Artikel-Nr.
			4,3-8,1	3-6,5	5-9,2	8-12,5	9,6-15,9	
Kabeldurchführungen IP65	112 x 36	14	-	6	4	-	-	<b>NSY TSA2414SE</b>
Kabeldurchführungen IP65	112 x 36	17	-	-	17	-	-	<b>NSY TSA2417SE</b>
Kabeldurchführungen IP65	112 x 36	22	-	16	4	2	-	<b>NSY TSA2422SE</b>
Kabeldurchführungen IP65	112 x 36	23	23	-	-	-	-	<b>NSY TSA2423SE</b>
Kabeldurchführungen IP65	112 x 36	29	-	29	-	-	-	<b>NSY TSA2429SE</b>

## Multi-CS

- Material: Verstärktes Polypropylen und TPE. Halogenfrei
- Farbe: Schwarz
- Kabeleinführungsmaterial: Weiche Membran
- Kabelverschraubungen zum Einbau: Nein
- Montagemöglichkeiten: Auf Adapter für Kabelverschraubungsplatten oder direkt auf dem Gehäuse
- Flexibilität der Installation: Voll
- Umkehrbarkeit: Voll
- Schutzklasse: IP55 gemäß IEC 60529
- Kabelhaltevermögen: Mittel
- Kabeldurchmesser (mm): Bis zu 22
- Kabelmontagezeit: Schnell
- Menge an Kabeln, die für eine bestimmte Oberfläche angebracht werden sollen: +++
- Kabeleinführungen für Kabel mit Steckverbindern: Ja
- Abmessungen des Ausschnitts (mm): 112 x 36
- Außenabmessungen (mm): 148 x 58 x 15; 148 x 58 x 18
- Zertifikate: UL 94 V-0, Feuerbeständigkeit: V0
- Temperaturbereich: -30 °C bis +100 °C

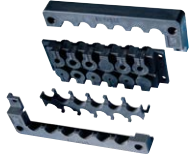

NSYDCD2412

Ausführung	Artikel-Nr.
Modulare Kabeleinführung für die Durchführung von bis zu 48 vorkonfektionierten Kabeln	<b>NSYDCD2412</b>
Modulare Kabeleinführung für die Durchführung von bis zu 48 vorkonfektionierten Kabeln	<b>NSYDCD244</b>
Modulare Kabeleinführung für die Durchführung von bis zu 48 vorkonfektionierten Kabeln	<b>NSYDCD248</b>
Modulare Kabeleinführung für die Durchführung von bis zu 48 vorkonfektionierten Kabeln	<b>NSYDCD249</b>

## Multi-T

- Material: TPE
- Farbe: RAL 7035 Grau
- Kabeleinführungsmaterial: Weiche Membran
- Kabelverschraubungen zum Einbau: Nein
- Montagemöglichkeiten: Auf Adapter für Kabelverschraubungsplatten oder direkt auf dem Gehäuse
- Flexibilität der Installation: Mittel
- Umkehrbarkeit: Mittel
- Schutzklasse: IP65 gemäß IEC 60529
- Kabelhaltevermögen: Niedrig
- Kabeldurchmesser (mm): von 5 bis 60
- Kabelmontagezeit: Schnell
- Menge an Kabeln, die für eine bestimmte Oberfläche angebracht werden sollen: ++
- Kabeleinführungen für Kabel mit Steckverbindern: Nein
- Abmessungen des Ausschnitts (mm): 214 x 90 (FL21)
- Außenabmessungen (mm): 214 x 88
- Zertifikate: UL 94 V-0, Feuerbeständigkeit: UL 94 V-0
- Flammbeständigkeit: 650 °C
- Temperaturbereich: -40 °C bis +100 °C



NSYAECPFLT25

Ausführung	Durchmesser der Kabeleinführung (Ø mm)												Artikel-Nr.
	Anz	5-7	6-10	8-12	8-16	10-14	12-18	14-20	17-32	20-26	24-54	30-60	
Abdeckplatte, Metallplatte	0	-	-	-	-	-	-	-	-	-	-	-	<b>NSYAECPFLBP</b>
Kabeleinführungsplatte, FL21 membran	7	-	-	-	4	-	-	-	-	-	2	1	<b>NSYAECPFLT7</b>
Kabeleinführungsplatte, FL21 membran	27	4	-	4	-	13	-	4	-	2	-	-	<b>NSYAECPFLT25</b>
Kabeleinführungsplatte, FL21 membran	37	-	4	14	-	16	2	-	1	-	-	-	<b>NSYAECPFLT35</b>

## PrismaSeT

- Material: Isoliermaterial
- Farbe: RAL 9001
- Kabeleinführungsmaterial: Weiche Membran
- Kabelverschraubungen zum Einbau: Nein
- Montagemöglichkeiten: Auf Adapter für Kabelverschraubungsplatten oder direkt auf dem Gehäuse
- Flexibilität der Installation: Mittel
- Umkehrbarkeit: Mittel
- Schutzklasse: IP55 gemäß IEC 60529
- Kabelhaltevermögen: Niedrig
- Kabeldurchmesser (mm): Von 28 bis 60 (FL21), Von 7 bis 72 (rechteckig)
- Kabelmontagezeit: Schnell
- Menge an Kabeln, die für eine bestimmte Oberfläche angebracht werden sollen: ++
- Kabeleinführungen für Kabel mit Steckverbindern: Nein
- Abmessungen des Ausschnitts (mm): 214 x 90 (FL21)
- Außenabmessungen (mm): 216 x 84

## PrismaSeT, ohne Ausschnitt

- Massive Kabeleinführungsplatten

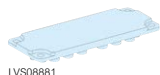

LVS08881

Ausführung	Typ	Artikel-Nr.
Massive Kabeleinführungsplatte	FL21	LVS08881

## PrismaSeT, vorgebohrt

- Geeignet für Kabelverschraubungen mit metrischem Raster



LVS08892

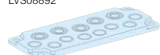

LVS08895

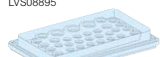

LVS08898



LVS08899

Ausführung	Typ	Artikel-Nr.
Kabeleinführungsplatte mit 4 Auswerfern, 2 x M20 oder M32 + 2 x M25 oder M40	FL21	LVS08892
Kabeleinführungsplatte mit 13 Auswerfern, 5 x M16 oder M25 + 8 x M20	FL21	LVS08895
Kabeleinführungsplatte mit 39 Auswerfern, 39 x Ø 7 - 26 mm	Öffnung 225 x 137 mm	LVS08898
Kabeleinführungsplatte mit 2 Auswerfern, 2 x Ø 33 - 72 mm	Öffnung 225 x 137 mm	LVS08899

## PrismaSeT, Membran

- Die Membran muss je nach erforderlichem Durchmesser gebohrt werden

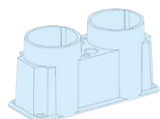

LVS08897

Ausführung	Typ	Artikel-Nr.
Membran-Kabeleinführungsplatte, 2 Eingänge, 2 x Ø 28 - 60 mm	FL21	LVS08897

## Multi-H

- Material: Glasfaserverstärktes Polycarbonat
- Farbe: RAL 7035 Grau
- Kabeleinführungsmaterial: Harter Kunststoff
- Kabelverschraubungen zum Einbau: Ja
- Montagemöglichkeiten: Auf Adapter für Kabelverschraubungsplatten oder direkt auf dem Gehäuse
- Flexibilität der Installation: Niedrig
- Umkehrbarkeit: Mittel
- Schutzklasse: IP65 gemäß IEC 60529
- Kabelhaltevermögen: Hoch (mit Kabelklemme)
- Kabeldurchmesser (mm): Von 12 bis 25
- Kabelmontagezeit: Langsam
- Anzahl der Kabel, die für eine bestimmte Oberfläche angebracht werden sollen: ++
- Kabeleinführungen für Kabel mit Steckverbindern: Nein
- Abmessungen des Ausschnitts (mm): 214 x 90 (FL21)
- Außenabmessungen (mm): 215 x 85
- Zertifikate: UL 94 V-1
- Flammbeständigkeit: 750 °C
- Temperaturbereich: Für den Normalbetrieb: -40 °C bis +80 °C; Für kurze Zeit: -40 °C bis +120 °C



NSYTSKFL

Ausführung	Höhe (mm)	Breite (mm)	Tiefe (mm)	Durchmesser der Kabeleinführung(Ø mm)				Artikel-Nr.
				No.	M12	M12 or M20	M16 oder M25	
Isolierte Kabeldurchführungsplatte	10	215	85	12	4	4	4	NSYTSKFL

## Simple-1

- Gemischte Membraneinführungen für Gehäuse mit einer Stärke von 20/10e – 32/10e mm.
- Material: SBS
- Farbe: RAL 7035 Grau oder RAL 9010 Weiß
- Kabeleinführungsmaterial: Weiche Membran
- Kabelverschraubungen zum Einbau: Nicht zutreffend
- Montagemöglichkeiten: Auf Kabelverschraubungsplatte oder direkt auf dem Gehäuse
- Flexibilität der Installation: Niedrig
- Umkehrbarkeit: Mittel
- Schutzklasse: IP55 gemäß IEC 60529
- Kabelhaltevermögen: Niedrig
- Kabeldurchmesser (mm): Von 20 bis 40
- Kabelmontagezeit: Schnell
- Menge an Kabeln, die für eine bestimmte Oberfläche angebracht werden sollen: +
- Kabeleinführungen für Kabel mit Steckverbindern: Nein
- Abmessungen des Ausschnitts (mm): Verschiedene Rundlochdurchmesser je nach Kabeldurchmesser
- Außenabmessungen (mm): Von Ø 23 bis 44
- Flammbeständigkeit: 750 °C

**Lieferumfang:**  
Kleinpackung 10 Kabeleinführungen



ISM71074

Ausführung	Bohrung Ø (mm)	Kabel/Rohr Ø (mm)	Artikel-Nr.
Mureva BOX, Tülle, RAL 7035 Grau, Durchmesser 4 bis 20	23	4 - 20	ISM71071
Mureva BOX, Tülle, RAL 7035 Grau, Durchmesser 4 bis 25	29	4 - 25	ISM71072
Mureva BOX, Tülle, RAL 7035 Grau, Durchmesser 4 bis 32	36	4 - 32	ISM71073
Mureva BOX, Tülle, RAL 7035 Grau, Durchmesser 4 bis 40	44	4 - 40	ISM71074

## Simple-2

- Anpassbare kegelförmige Einführungen aus PVC für Gehäuse mit einer Stärke von 30/10e – 32/10e mm.
- Material: PVC
- Kabeleinführungsmaterial: Weiche Membran
- Kabelverschraubungen zum Einbau: Nicht zutreffend
- Montagemöglichkeiten: Auf Kabelverschraubungsplatte oder direkt auf dem Gehäuse
- Flexibilität der Installation: Niedrig
- Umkehrbarkeit: Mittel
- Schutzklasse: IP55 gemäß IEC 60529
- Kabelhaltevermögen: Niedrig
- Kabeldurchmesser (mm): Von 5 bis 87
- Kabelmontagezeit: Schnell
- Menge an Kabeln, die für eine gegebene Oberfläche angebracht werden sollen: +
- Kabeleinführungen für Kabel mit Steckverbindern: Nein
- Abmessungen des Ausschnitts (mm): Verschiedene Rundlochdurchmesser je nach Kabeldurchmesser
- Außenabmessungen (mm): Von Ø 25 bis 98

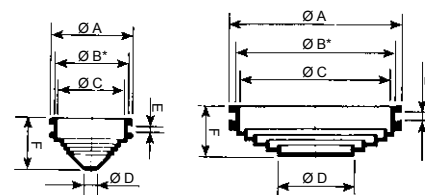

**Lieferumfang:**  
NSYECPC3 je 50 Kabeleinführungen,  
NSYECPC5 und NSYECPC6  
je 25 Kabeleinführungen, NSYECPC9  
und NSYECPC15 je 10 Kabeleinführungen



NSYECPC15

Ausführung	Abmessungen (mm)							Kapazität		Artikel-Nr.
	Ø A	Ø B	Ø C	Ø D	E	F	Kabel (Ø mm)	Rohr		
Anpassbare, kegelförmige PVC-Eingänge 25x3 mm	25	21,5	18	5	3,2	13	5-18	PG 9-11	NSYECPC3	
Anpassbare, kegelförmige PVC-Eingänge 32x3 mm	33	29,5	26	5	3,2	20	5-26	PG 9-16	NSYECPC5	
Anpassbare, kegelförmige PVC-Eingänge 43x3 mm	43	38,5	36	5	3,2	22	5-36	PG 9-21	NSYECPC6	
Anpassbare, kegelförmige PVC-Eingänge 70x3 mm	70	63	60	28	3	20	28-60	PG 21-48	NSYECPC9	
Anpassbare, kegelförmige PVC-Eingänge 98x3 mm	98	90	87	28	3	23	28-87	PG 21-48	NSYECPC15	

## Simple-3

- Schnelle Kabeleinführungen für Gehäuse mit einer Stärke von 10/10e – 40/10e mm (5/10e – 20/10e mm für Artikel-Nr. **IMT36179**).
- Material: EPDM-Kunststoff
- Farbe: Graue Kabeleinführungen: NCS 5500; Schwarze Kabeleinführungen: NCS 9000
- Kabeleinführungsmaterial: Kombiniert
- Kabelverschraubungen zum Einbau: Nicht zutreffend
- Montagemöglichkeiten: Auf Kabelverschraubungsplatte oder direkt auf dem Gehäuse
- Flexibilität der Installation: Niedrig
- Umkehrbarkeit: Mittel
- Schutzklasse: IP67 gemäß IEC 60529
- Kabelhaltevermögen: Mittel
- Kabeldurchmesser (mm): Von 12 bis 50
- Kabelmontagezeit: Schnell
- Menge an Kabeln, die für eine bestimmte Oberfläche angebracht werden sollen: +
- Kabeleinführungen für Kabel mit Steckverbindern: Nein
- Abmessungen des Ausschnitts (mm): Verschiedene Rundlochdurchmesser je nach Kabeldurchmesser
- Außenabmessungen (mm): Von Ø 12,5 bis 50,7
- Flammbeständigkeit: 750 °C

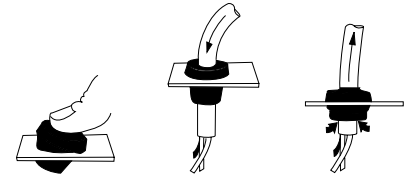

**Lieferumfang:**  
50 (M12 bis M32),  
25 (M40 und M50)



IMT36179

Ausführung	Abmessungen			Artikel-Nr.
	ISO	Bohrung (Ø mm)	Kabel (Ø mm)	
Kabeleinführung, ISO M12	M12	12,5	3 - 5	<b>IMT36179</b>
Kabeleinführung, ISO M16	M16	16	5 - 7	<b>IMT36180</b>
Kabeleinführung, ISO M20	M20	20,3	7 - 10	<b>IMT36181</b>
Kabeleinführung, ISO M25	M25	25,3	10 - 14	<b>IMT36182</b>
Kabeleinführung, ISO M32	M32	32,4	14 - 20	<b>IMT36183</b>
Kabeleinführung, ISO M40	M40	40,7	20 - 26	<b>IMT36184</b>
Kabeleinführung, ISO M50	M50	50,7	26 - 35	<b>IMT36185</b>

## Simple-5

- Stopfbuchse ISO
- Material: Polyamid PA 6, Neoprendichtung
- Farbe: RAL 7035 Grau
- Kabeleinführungsmaterial: Kombiniert
- Montagemöglichkeiten: Auf Kabelverschraubungsplatte oder direkt auf dem Gehäuse
- Flexibilität der Installation: Niedrig
- Umkehrbarkeit: Mittel
- Schutzklasse: IP68
- Kabelhaltevermögen: Hoch
- Kabeldurchmesser (mm): Von 12 bis 40
- Kabelmontagezeit: Langsam
- Anzahl der Kabel, die für eine bestimmte Oberfläche angebracht werden sollen: +
- Kabeleinführungen für Kabel mit Steckverbindern: Nein
- Abmessungen des Ausschnitts (mm): Verschiedene Rundlochdurchmesser je nach Kabeldurchmesser
- Außenabmessungen (mm): Von Ø 15 bis 46
- Zertifikate: Glühdrahtbeständigkeit: 960 °C
- Standard: Konformität mit VDE, UL und CSA
- Flammbeständigkeit: 750 °C

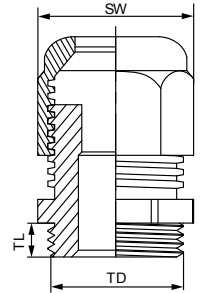

### Lieferumfang:

Die Kabelverschraubungen werden mit Muttern geliefert, Satz mit 20 (M12 bis M20), 10 (M25 und M32), 5 (M40)



ISM71503

Ausführung	Abmessungen					Artikel-Nr.
	Kabel (Ø mm)	Bohrung (Ø mm)	TD	TL	SW	
Kabelverschraubung M12, RAL 7035 Grau	3 / 6,5	12,2 (0 + 0,2)	12	6	15	<b>ISM71501</b>
Kabelverschraubung M16, RAL 7035 Grau	4 / 8	16,2 (0 + 0,2)	16	8	19	<b>ISM71502</b>
Kabelverschraubung M20, RAL 7035 Grau	6 / 12	20,2 (0 + 0,2)	20	10	24	<b>ISM71503</b>
Sicherheits-Kabelverschraubung M20, RAL 3000	6 / 12	20,2 (0 + 0,2)	20	10	24	<b>IMT36150</b>
Kabelverschraubung M25, RAL 7035 Grau	11 / 17	25,2 (0 + 0,2)	25	8	29	<b>ISM71504</b>
Kabelverschraubung M32, RAL 7035 Grau	15 / 21	32,2 (0 + 0,3)	32	10	36	<b>ISM71505</b>
Kabelverschraubung M40, RAL 7035 Grau	19 / 28	40,5 (0 + 0,3)	40	10	46	<b>ISM71506</b>

## Kabelverschraubung mit synthetischem Einschnapp

- Ohne Gewinde.
- Einfache Montage und Demontage.
- Geeignet für Wände mit einer Stärke von 0,5 bis 4 mm.
- Material: Polyamid PA 6, Neoprendichtung
- Farbe: RAL 7035 Grau, RAL 7001, RAL 9005. Andere Farben auf Anfrage
- Kabeleinführungsmaterial: Nicht gepanzert
- Montagemöglichkeiten: Auf Kabelverschraubungsplatte oder direkt auf dem Gehäuse
- Flexibilität der Installation: Niedrig
- Umkehrbarkeit: Mittel
- Schutzklasse: IP66
- Kabelhaltevermögen: Hoch
- Kabeldurchmesser (mm): Von 16 bis 40
- Kabelmontagezeit: Langsam
- Anzahl der Kabel, die für eine bestimmte Oberfläche angebracht werden sollen: +
- Kabeleinführungen für Kabel mit Steckverbindern: Nein
- Gewindetyp: Metrisch EN 60423  
Andere Typen sind auf Anfrage erhältlich
- Abmessungen des Ausschnitts (mm): Verschiedene Rundlochdurchmesser je nach Kabeldurchmesser
- Außenabmessungen (mm): Von Ø 22 bis 46
- Zertifikate: UL 94 V-2 (außer für Baugröße M40)
- Standard: DIN EN 62444, UL 514B, UL 514B § 8.26.7
- Temperaturbereich: -20 °C bis +100 °C"

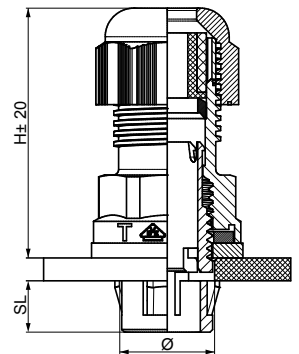

### Lieferung:

Die Kabelverschraubungen werden mit Muttern in Packungen zu 20 Stück (M16 und M20), 10 Stück (M25 und M32) und 5 Stück (M40) geliefert."



NSYCGSP16

Characteristics	Abmessungen							Artikel-Nr.
	Ø	Ø min / max	Bohrung Ø	SL	SD	H		
Kabelverschraubung mit synthetischem Einschnapp	M16	5/10	16,2 bis 16,4	9	15,9	42,5	22	<b>NSYCGSP16</b>
Kabelverschraubung mit synthetischem Einschnapp	M20	6/12	20,2 bis 20,4	9	19,9	41,5	24	<b>NSYCGSP20</b>
Kabelverschraubung mit synthetischem Einschnapp	M25	11/17	25,2 bis 25,4	9	24,9	43,5	29	<b>NSYCGSP25</b>
Kabelverschraubung mit synthetischem Einschnapp	M32	15/21	32,2 bis 32,4	9	31,9	49,5	36	<b>NSYCGSP32</b>
Kabelverschraubung mit synthetischem Einschnapp	M40	19/28	40,2 bis 40,4	11,5	39,9	56	46	<b>NSYCGSP40</b>



## Kabelverschraubung aus Edelstahl mit Lamellareinsatz

- Die Lamellar-Technologie bietet eine hervorragende Zugfestigkeit sowie einen ausgezeichneten Torsionsschutz. Für den Außeneinsatz oder für aggressive Umgebungsbedingungen.
- Material: Edelstahl AISI 304L oder AISI 316L, Neoprendichtung
- Kabeleinführungsmaterial: Nicht gepanzert
- Montagemöglichkeiten: Auf Kabelverschraubungsplatte oder direkt auf dem Gehäuse
- Flexibilität der Installation: Niedrig
- Umkehrbarkeit: Mittel
- Schutzklasse: IP68
- Kabelhaltevermögen: Hoch
- Kabeldurchmesser (mm): Von 12 bis 40
- Kabelmontagezeit: Langsam
- Anzahl der Kabel, die für eine bestimmte Oberfläche angebracht werden sollen: +
- Kabeleinführungen für Kabel mit Steckverbindern: Nein
- Gewindetyp: Metrisch EN 60423
- Abmessungen des Ausschnitts (mm):
  - Verschiedene Rundlochdurchmesser je nach Kabeldurchmesser
- Außenabmessungen (mm): Von Ø 14 bis 43
- Zertifikate: UL 94 V-2
- Standard: DIN EN 62444, UL 514
- Temperaturbereich: -20 °C bis +100 °C

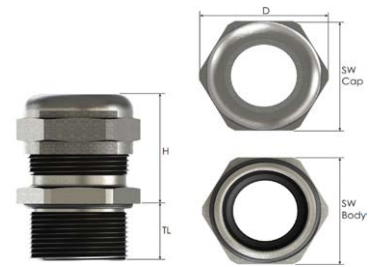

### Lieferumfang:

Die Kabelverschraubungen werden mit Muttern in Packungen zu 5 Stück (M12 und M16), 4 Stück (M20 und M25) und 2 Stück (M32 und M40) geliefert.



NSYCGX12

Ausführung	Abmessungen							Artikel-Nr.
	Ø	Ø min-max mm	Gewinde Länge TL mm	SW Kappe mm	SW Körper mm	Äußerer Ø D mm	max. Höhe H mm	
AISI 304L	M12x1,5	3,0 - 6,5	6	14	14	15,5	24	NSYCGX12
AISI 304L	M16x1,5	4,0 - 8,0	7	17	19	21	25,5	NSYCGX16
AISI 304L	M20x1,5	10,0 - 14,0	8	24	24	26,5	30	NSYCGX20
AISI 304L	M25x1,5	10,0 - 14,0	8	24	27	30	30	NSYCGX25
AISI 304L	M32x1,5	13,0 - 18,0	9	30	36	39,8	35	NSYCGX32
AISI 304L	M40x1,5	18,0 - 25,0	9	41	46	51,4	40,5	NSYCGX40
AISI 316L	M12x1,5	3,0 - 6,5	6	14	14	15,5	24	NSYCGX12H
AISI 316L	M16x1,5	4,0 - 8,0	7	17	19	21	25,5	NSYCGX16H
AISI 316L	M20x1,5	10,0 - 14,0	8	24	24	26,5	30	NSYCGX20H
AISI 316L	M25x1,5	10,0 - 14,0	8	24	27	30	30	NSYCGX25H
AISI 316L	M32x1,5	13,0 - 18,0	9	30	36	39,8	35	NSYCGX32H
AISI 316L	M40x1,5	18,0 - 25,0	9	41	46	51,4	40,5	NSYCGX40H

## 1-Tür Schrank

## 2-Tür Schrank

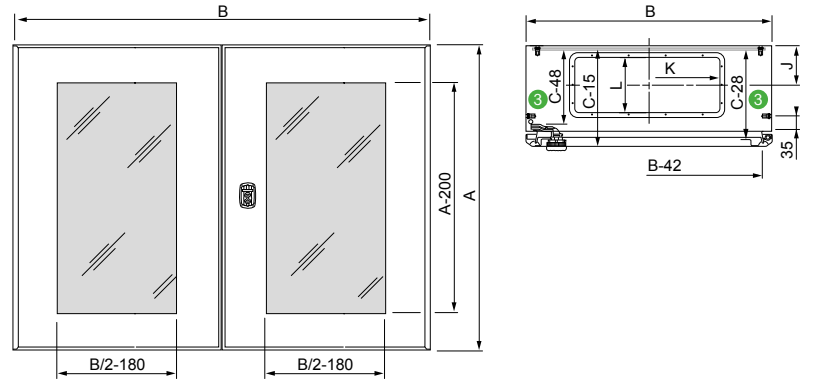
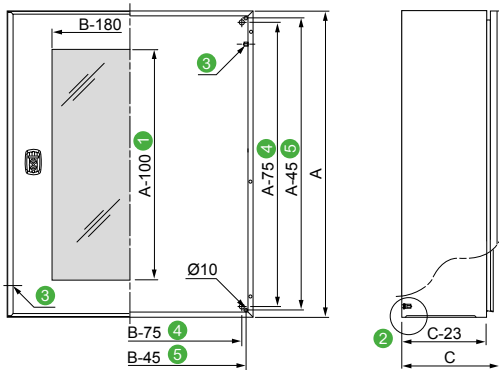

**A:** Schrank Höhe  
**B:** Schrank Breite  
**C:** Schrank Tiefe

- 1 A-200 ab einer Höhe von 800 mm.
- 2 4 oder 6 Stiftschrauben (Breiten 1000–1200 mm) M8 x 25 mm.
- 3 2 Erdungsbolzen (M6 x 17,5 mm)
- 4 Mittenabstand Bolzen.
- 5 Mittenabstand der Bohrungen zur direkten Befestigung.

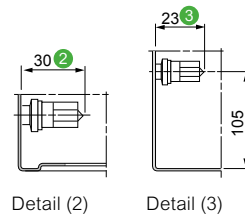

**Hinweis:**

Die DXF-Diagramme können von unseren Websites heruntergeladen werden.

Schränke		Kabelverschraubungsplatte						
Breite (mm)	Tiefe (mm)	Abm. (mm)	Typ	Anz.	J	K	L	Artikelnummer
200 - 250	150 - 250	140 x 80	A	1	57	115	55	NSYTLA
300 - 400	150	245 x 80	B	1	57	220	55	NSYTLB
300	200	245 x 130	C	1	80	220	105	NSYTLC
400	200 - 250	345 x 130	D	1	80	320	105	NSYTLD
500	200 - 250	445 x 130	E	1	80	420	105	NSYTLE
600	200 - 250	545 x 130	F	1	80	520	105	NSYTLF
600	300 - 400	495 x 220	G	1	126*	470	195	NSYTLG
800	250 - 300 - 400	345 x 130	D	2	95**	320	105	2 x NSYTLD
1000 - 1200	300 - 400	445 x 130	E	2	95	420	105	2 x NSYTLE

\* Außer Gehäuse 1000 x 600 x 400 mm, J = 140 mm.

\*\* Außer Gehäuse 600 x 800 x 300 mm, J = 80 mm.

## Perforierte Schienen an Volltür\*

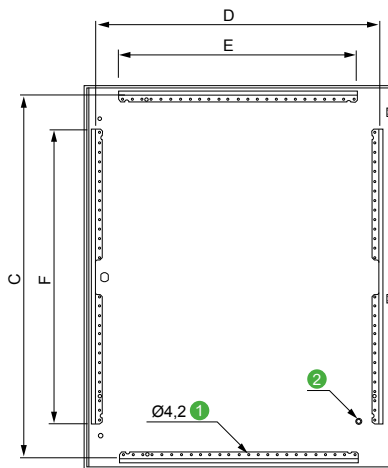

- 1 Perforationen in Schritten von 25 mm.
- 2 1 Erdungsbolzen (M6 x 17,5 mm)

\* Die Glastüren sind mit einer vertikale Kabelführung, auf der Scharnierseite ausgestattet

Schränke**		Perforierte Schienen an der Tür				Perforierte Schienen an der Doppeltür				Perforierte Schienen an der Innentür			
Höhe (mm)	Breite (mm)	Vertikal (mm)		Horizontal (mm)		Vertikal (mm)		Horizontal (mm)		Vertikal (mm)		Horizontal (mm)	
		F	D	E	C	F	D	E	C	F	D	E	C
400	300	320	237	-	-	-	-	-	-	-	-	-	-
400	400	320	337	-	-	-	-	-	-	-	-	-	-
400	600	320	537	-	-	-	-	-	-	-	-	-	-
500	300	370	237	-	-	-	-	-	-	-	-	-	-
500	400	370	337	-	-	-	-	-	-	-	-	-	-
500	500	370	437	-	-	-	-	-	-	-	-	-	-
600	400	370	337	-	-	-	-	-	-	-	-	-	-
600	500	370	437	-	-	-	-	-	-	-	-	-	-
600	600	370	537	-	-	-	-	-	-	-	-	-	-
600	800	370	737	-	-	-	-	-	-	-	-	-	-
700	500	470	437	-	-	-	-	-	-	-	-	-	-
800	600	570	537	-	-	-	-	-	-	-	-	-	-
800	800	570	737	620	749	-	-	-	-	-	-	-	-
800	1000	570	937	820	749	570	437	320	749	620	437	320	749
800	1200	-	-	-	-	570	537	420	749	620	537	420	749
1000	600	770	537	420	949	-	-	-	-	-	-	-	-
1000	800	770	737	620	949	-	-	-	-	-	-	-	-
1000	1000	770	937	820	949	770	437	320	949	820	437	320	949
1000	1200	-	-	-	-	770	537	420	949	820	537	420	949
1200	600	970	537	420	1149	-	-	-	-	-	-	-	-
1200	800	970	737	620	1149	-	-	-	-	-	-	-	-
1200	1000	970	937	820	1149	970	437	320	1149	1020	437	320	1149
1200	1200	-	-	-	-	970	537	420	1149	1020	537	420	1149
1400	1000	-	-	-	-	970	437	320	1349	1020	437	320	1349

\*\* Die Türen von Gehäusen mit Abmessungen von weniger als 800 x 600 mm verfügen nicht über horizontale Kabelführungen.



Laden Sie die Konfigurationsblätter und DXF-Diagramme von [www.se.com](http://www.se.com) herunter. Schicken Sie sie zurück an Ihr lokales Schneider Electric-Büro. Profitieren Sie von einer kürzeren Lieferzeit!

## Montage von 2 Montageplatten in den Schränken mit einer Breite von 1000 oder 1200 mm und einer Tiefe von 300 oder 400 mm

Tiefenverstellschienen



1 Auf 6 Schweißbolzen an der Rückwand

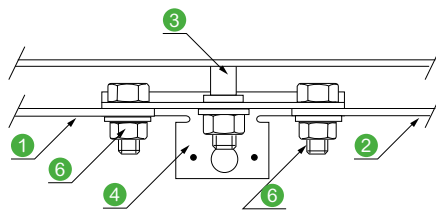

2 Zwei versetzte Montageplatten mit Tiefenverstellung

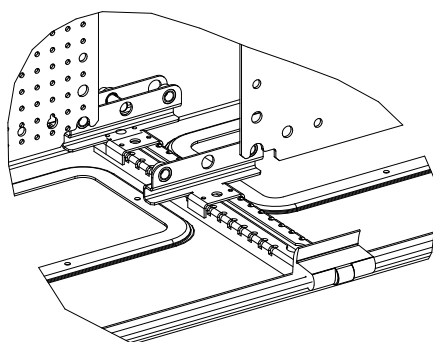
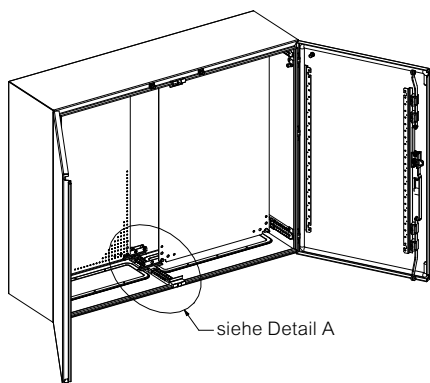
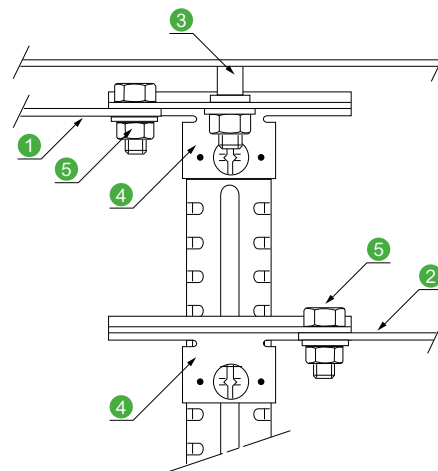

Detail A

- 1 Linke Montageplatte
- 2 Rechte Montageplatte
- 3 Mittige Schweißbolzen
- 4 Winkel, Artikel-Nr. **NSYCRNGSDR** mit 2 Schrauben M8 x 20 mm
- 5 Schraube M8 x 20 mm

## Montage der Telequick Lochplatten

Tiefenverstellschienen

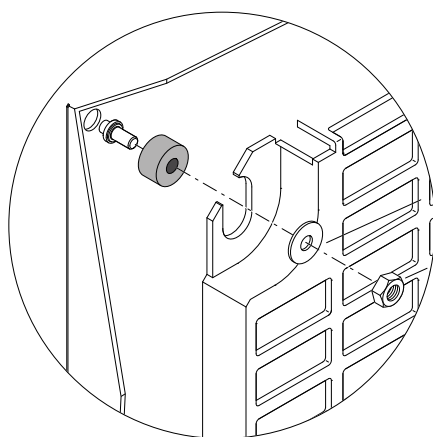
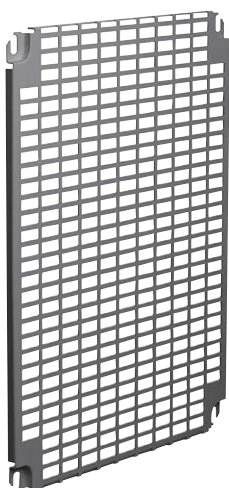

Artikel-Nr. **NSYEMR**

## Max. Belastung auf Montageplatten, Sockeln und Türen



Wandschränke Spacial 3D

Max. Belastung (kg)					
Auf Montageplatten ohne Aussparung	Auf dem Sockel	Auf der Tür *	Auf vertikalen Laschen	Auf horizontalen Laschen	Artikel-Nr.
60	135	50	350	190	NSYS3D3215 bis NSYS3D5320
90	135	50	350	190	NSYS3D5420 bis NSYS3D6425
135	135	50	350	190	NSYS3D6620 bis NSYS3D8630
150	135	50	350	190	NSYS3D10625 bis NSYS3D10830
180	135	50	350	190	NSYS3D101030D bis NSYS-3D141030D

\* Auf Stahlblechtüren mit einer Stärke von 20/10 mm: 60 kg maximale Belastung (bitte fragen Sie uns).

## Flächen ohne Ausschnitte

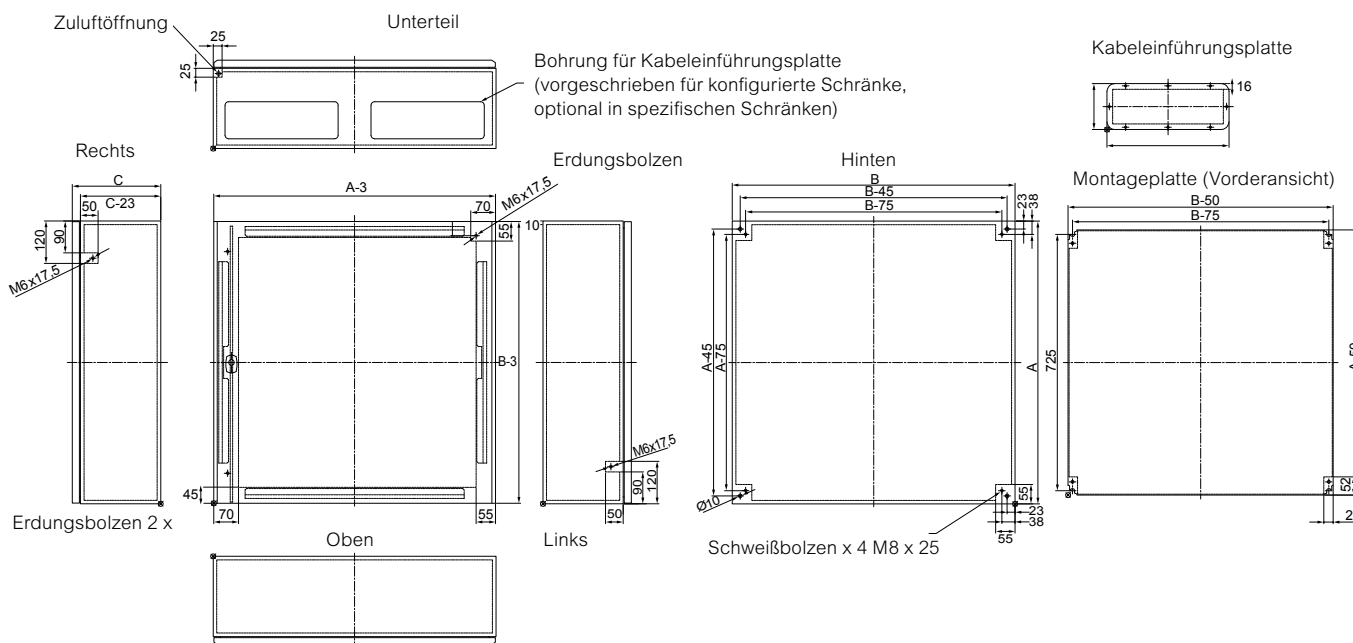

- Für Breiten von 800, 1000 und 1200 mm, 2 Kabeleinführungsplatten
- Vertikale Kabelführungen ab einer Höhe von 400 mm.
- Horizontale Kabelführungen ab einer Breite von 800 mm.
- Die DXF-Diagramme können von unseren Websites heruntergeladen werden.

## EMV-Schutz

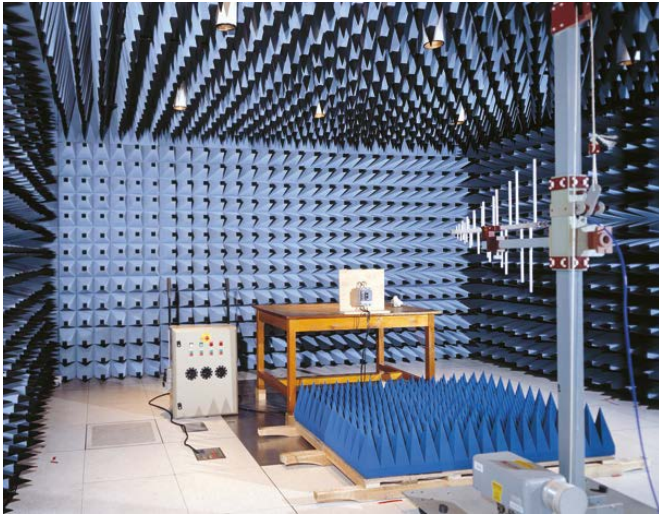

Die Standard-Spacial S3D Wandschränke werden auf elektromagnetisch Störungen getestet.

Da der Schrank im leeren Zustand getestet wird, ist es empfehlenswert, die Tests nochmal mit vollständig eingerichteten Schrank mit endgültiger Konfiguration zu wiederholen. Erdungslitzen sind separat zu bestellen, siehe [Seite 260](#).

Weitere Lösungen und Hinweise zur elektromagnetischen Verträglichkeit: Spacial S3HF-Schrank, [Seite 420](#).

### Dämpfungskurve von Spacial S3D im Vergleich zu Spacial S3HF

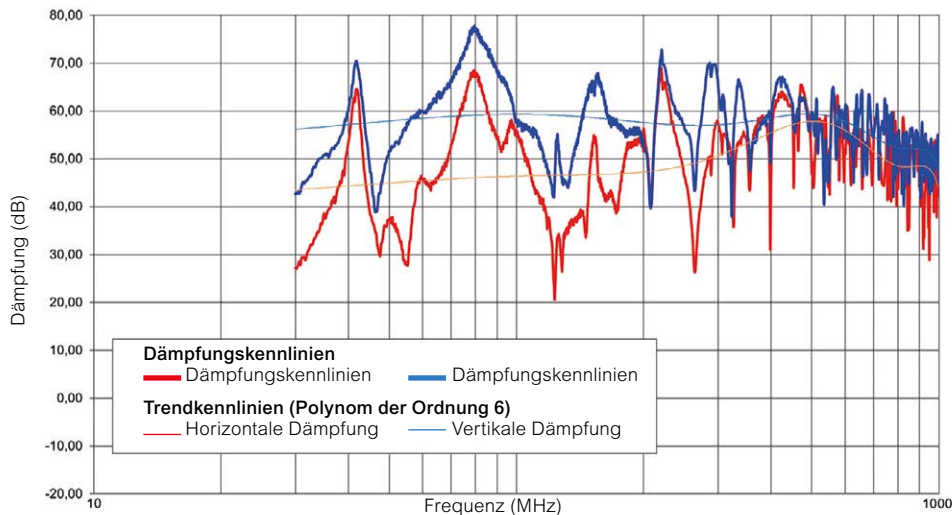

Frequenz: 3 - 13,2 Hz  
 Amplitude: 1 mm/s unter 22 Hz  
 Frequenz: 3 - 100 Hz  
 Beschleunigung: 0,7 g über 30 Hz

### Vibrationsbeschränkungen

Durch die spezielle Konstruktion (Korpus mit Kreuzfaltung aus einem Stück gefertigt) und die glatte Rückseite ohne Anbauteile sind Wandschränke Spacial S3D optimal für spezielle Vibrationsbelastungen. Tests wurden gemäß den „Regeln für Schiffe“ von „Det Norske Veritas“ durchgeführt. Schränke mit der Bezeichnung „DNV“ haben diese Tests mit der Klassifizierung „A“ erfolgreich absolviert. Da der Schrank im leeren Zustand getestet wird, ist es empfehlenswert, die Tests nochmal mit vollständig eingerichteten Schrank mit endgültiger Konfiguration zu wiederholen.

### Seismologische Beschränkung

Das seismologische Verhalten des wandmontierten Gehäuses Spacial S3D wurde gemäß den in den Normen IEC 60068-2-6 und IEC 60068-2-57 vorgegebenen MRI-Spektren „Big Material“ qualifiziert (weitere Einzelheiten siehe [Seite 386](#)).

Getestete Gehäusekonfiguration:

- Volltür,
- Vollmontageplatte mit einer Last von 250 kg/m<sup>2</sup>, gleichmäßig verteilt auf die Montageplatte,
- Wandbefestigung mit M8-Schrauben (Anzugsmoment: 12 Nm ± 1 Nm).

### ATEX-Konformität

Wandschränke Spacial S3D (mit Anpassung) wurden einer ATEX-Zertifizierung durch LCIE unterzogen. Wandschrank Spacial S3DEX, [Seite 428](#) auf Anfrage.

### Umweltverträglichkeit

Konformität mit der RoHS-Norm.



## Mastbefestigung für Wandschränke Special

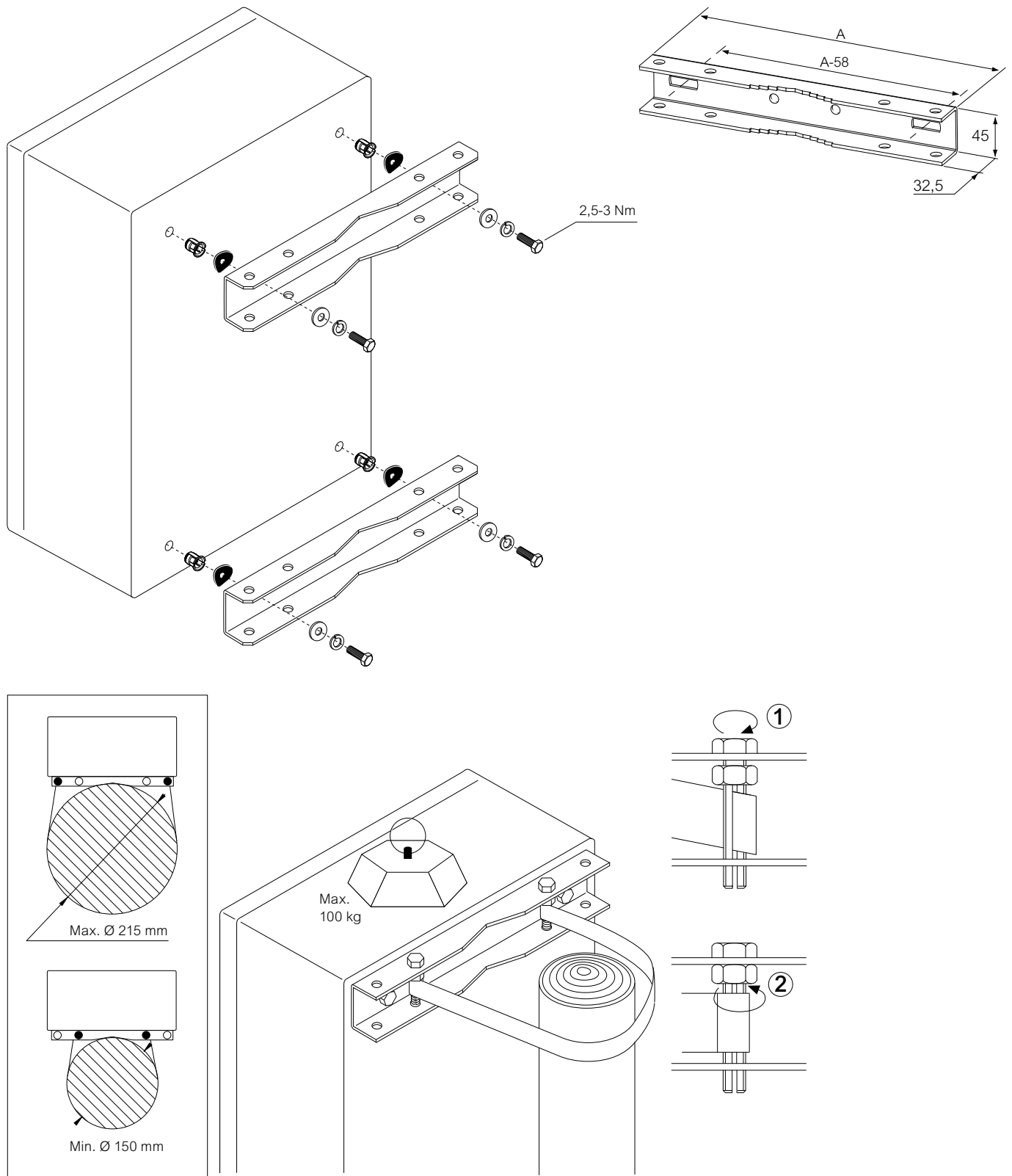

## Montageschiene



### Mit Schnellbefestigungsquertraversen

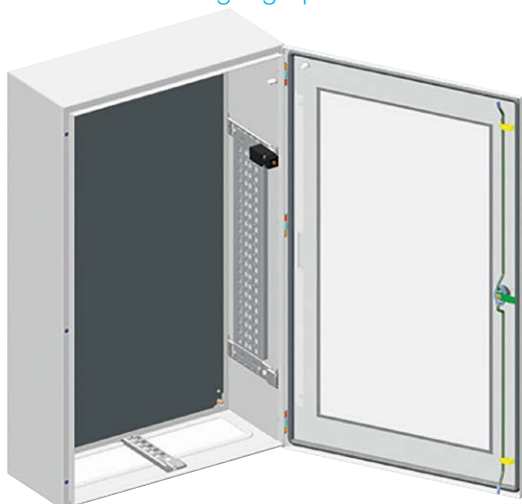

### Einfache Installation



### Montage eines Türkontaktschalters möglich

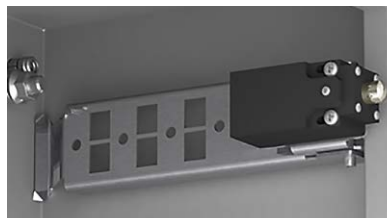

### Mit DIN-Schiene

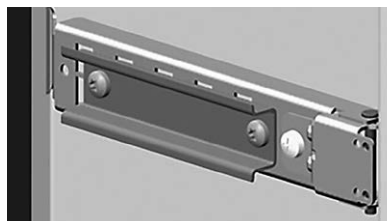

### Mit leichten Quertraversen und Käfigmutter





## Standard-Kabeleinführungsplatten

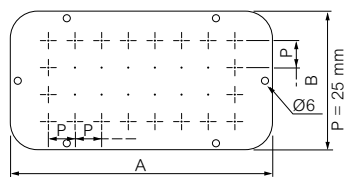

Breite (A)	Tiefe (B)	Standard Artikel-Nr.	Aluminium Artikel-Nr.
245	80	NSYTLB	NSYTLBU
545	130	NSYTLF	NSYTLFU
495	220	NSYTLG	NSYTLGU

## Kabeleinführungsplatten mit Typ FL für Ausschnitt für Membran-Dichtung

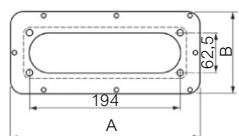

NSYTLBFL, NSYTLCLFL,  
NSYTLDFL, NSYTLLEFL,  
NSYTLFFL, NSYTLGBFL,

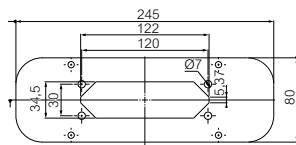

NSYTLBFL

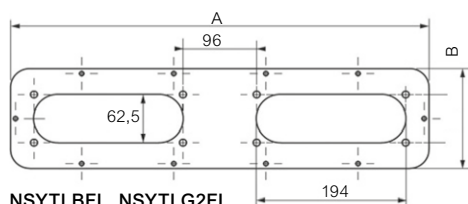

NSYTLBFL, NSYTLG2FL

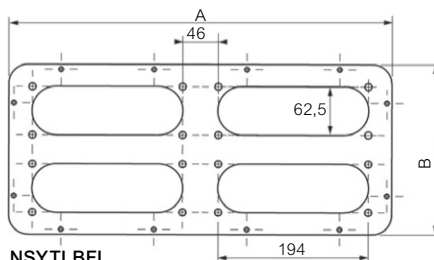

NSYTLBFL

Breite (A)	Tiefe (B)	Artikel-Nr.
140	80	NSYTLAFL
245	80	NSYTLBFL
245	130	NSYTLCLFL
345	130	NSYTLDFL
445	130	NSYTLLEFL
545	130	NSYTLFFL
545	130	NSYTLF2FL
495	220	NSYTLGFL
495	220	NSYTLG2FL
495	220	NSYTLG4FL
345	130	2x NSYTLDFL
445	130	2x NSYTLLEFL

## Innentür

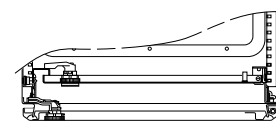
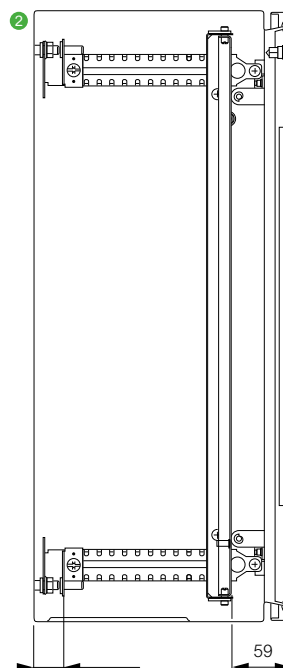
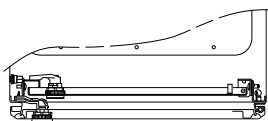
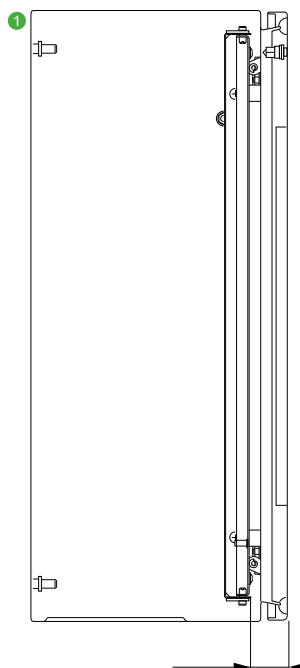
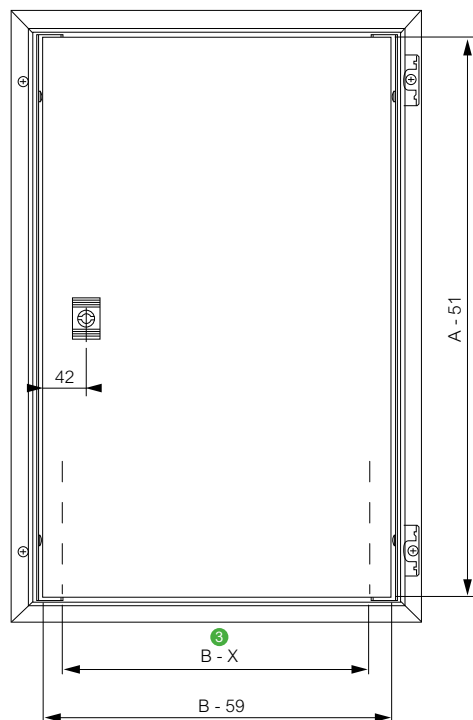

1 Montage an der Schrankvorderseite oder

2 Montage mit Tiefenverstellschienen

3 Die Abmessungen resultieren aus der Montage auf tiefenverstellbare Schienen: B-83 mm.

Die Abmessungen resultieren aus der direkten Montage (ohne Tiefenverstellschiene): B-91 mm.

# Stand- und Anreiheschränke aus Stahl

3

Kompaktschrank Spacial SM



Passender Schrank PanelSet SFN - Lieferung vormontiert



## Spacial SM - PanelSeT SFN

---

Einleitung	60
Technische Daten	62
Übersicht	64
Zubehör	70
Abmessungen	94

## Mehrzweck-Kompaktstahlschrank der Schutzklasse IP55 für schnelle und einfache Lösungen.

3

Diese Baureihe kann nach Ihren Anforderungen konfiguriert werden

4 verschiedene Dienstleistungen werden angeboten:



Montage nach Bestellung



Montage von Standardzubehör



Lackierung



Bearbeitung



SM



### Stabilität

- Korpus in Monobloc-Bauweise mit geschweißter Rückwand.
- Der Frontbereich bildet einen versteiften Rahmen mit geschweißten Ecken.



### Schutz

- Die IP-Schutzart wird durch die Stabilität des Schanks, die geschäumte Polyurethan-Dichtung und das abschließende Schweißen gewährleistet.
- Bei Doppeltür-Schränken ist die linke Tür mit einem inneren Verriegelungssystem ausgestattet.



### Praktisch

- Zwei höhenverstellbare und zum Fixieren von Kabeln verwendbare Türstege.
- Das an der Schrankvorderseite montierte Adapterprofil sowie die 40 mm breite Universal-Traverse (einreihig) an der Rückseite bieten identische Befestigungspunkte wie die entsprechenden Schränke



### Komfortabel

- Stabil ausgelegter Handgriff zur problemlosen Betätigung des Verriegelungssystems; mit beliebigen Profil- oder Zylindereinsätzen bestückbar.
- Leicht und schnell auswechselbarer Schließeinsatz.

Nähere Informationen finden Sie auf [Seite 468](#) oder auf unserer Website unter [www.se.com](http://www.se.com)

## PanelSeT SFN Modulares bodenständiges dekarbonisiertes Stahl-Gehäuse



### Nachhaltig

Struktur enthält recycelten Stahl, der mit erneuerbaren Energiequellen zur deutlichen Reduzierung der CO<sub>2</sub>-Emissionen beiträgt.

Wiederverwendbare, umweltfreundliche Verpackung, die hauptsächlich aus Karton besteht.



### Robust

Neues, patentiertes Rahmen- und Eckbefestigungssystem mit einer verschraubten Struktur. Die Stützen werden mit 8 Schrauben befestigt, eine an jeder Ecke des Gehäuses.

Diese sind geeignet für eine statische Belastung von bis zu 1500 kg über das gesamte Volumen.

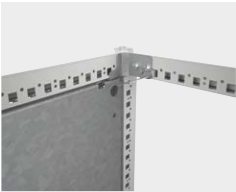

### Effizient

- Schnelles System für die Montageplatte für eine schnellere Montage.
- Die meisten Zubehörteile lassen sich mit den gleichen Torx T30 Schrauben oder Muttern montieren.



- Einfache Montage durch schnellen Aus- und Einbau der Tür.



- Zweiter Türgriff für einfaches und ergonomisches Öffnen und Schließen.



- Paneele mit selbstzentrierendem Element und festen Schrauben für eine leichtere Montage und Demontage.



### Ästhetik

- Verlängertes Dach und Paneele geben ein neues, glatteres Aussehen mit weniger Befestigungspunkten.



- Ergonomischer und praktischer Hauptgriff, der mit einem Etikett versehen ist, auf dem eine individuelle Unterschrift verfasst werden kann.



### Flexibel

- Wird montiert geliefert, mit oder ohne Platte, mit glatter oder verglaster Tür, als Bausatz oder nach Maß, um sich an alle Räume und Bedürfnisse anzupassen.



### Kompatibel

- Vollständig koppelbar mit der vorherigen Spacial SF Version und kompatibel mit deren Zubehör.



### Modular

- Das Design ermöglicht die Kopplung von Gehäusen in jeder Richtung und Anordnung, die sich an alle Installationsflächen anpassen.

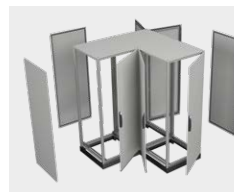

### Zugänglich

- Der symmetrische Aufbau des Profils ermöglicht den Einbau von Türen auf jeder Seite des Gehäuses, die nach rechts oder links öffnen und den vollen Zugang zum Gehäuse ermöglichen.

Technische Änderungen vorbehalten. Angaben ohne Gewähr. Abbildungen dienen nur zur Veranschaulichung.



SM

<b>Ausführung</b>	<b>Kompaktschrank Spacial SM</b> <ul style="list-style-type: none"> <li>• Kompakter Korpus mit versteiftem Frontrahmen und geschweißten Ecken und Rückwand, Wandbefestigungslaschen in der Tiefe montiert zur Ausrichtung und Befestigung mit einem Raster von 25 mm</li> </ul>
<b>Grundausrüstung</b>	<ul style="list-style-type: none"> <li>• Vordertür mit Verstärkungsrahmen (horizontale Schienen höhenverstellbar)</li> <li>• Überlappende Doppeltüren, mit Anordnung zur Befestigung der linken Tür</li> <li>• Schranktür drehbar, 120°-Öffnung</li> <li>• Geschweißte Rückwand</li> <li>• Verriegelungssystem mit 4 Verriegelungspunkten und Griff mit einem 5 mm-Doppelbarteinsatz</li> <li>• Kabeleinführungsplatte mit 1 Kabeldurchführungsöffnung</li> <li>• Stützwinkel für Montageplatte</li> </ul>
<b>Versionen / Konfigurationen</b>	<ul style="list-style-type: none"> <li>• Kompaktschrank mit Volltür und Montageplatte</li> <li>• Kompaktschrank mit Volltür ohne Montageplatte</li> <li>• Kompaktschrank mit transparenter Securit® Glastür ohne Montageplatte</li> </ul>
<b>Schutz von Personen</b>	Das Erdungszubehör muss eine kontinuierliche Erdung garantieren, <a href="#">Seite 260</a>
<b>Material</b>	Stahlblech
<b>Oberfläche</b>	Strukturierte Oberfläche mit Epoxid-Polyester-Pulverbeschichtung
<b>Farbe</b>	RAL 7035 Grau
<b>Schutzart</b>	IP55 gemäß IEC 60529
<b>Mechanische Schutzart</b>	IK10 für Volltür und IK08 für Sichttür gemäß IEC 62262
<b>Normen</b>	Entspricht der Norm für Gehäuse IEC 62208 und der RoHS-Richtlinie
<b>Zertifizierungen</b>	BV, DNV, UL * und cUL, *1 Tür: 1, 2, 3R, 4, 5 und 13, * 2 Türen: 1, 12
<b>Installation</b>	Für Innen- oder Außenanwendung* * entspricht der Norm IEC 62208 über Bauartprüfungen vorgeschrieben in § 9.12 (UV-Beständigkeit) und § 9.13 (Korrosionsbeständigkeit) Außenanwendung: Es muss ein Regendach angebracht werden, um zu verhindern, dass sich im oberen Bereich des Gehäuses Wasser sammelt; auf <a href="#">Seite 84</a>
<b>Max. Belastung</b>	500 kg
<b>Optionen</b>	<ul style="list-style-type: none"> <li>• Innentür, <a href="#">Seite 75</a></li> <li>• Kranösen, <a href="#">Seite 83</a></li> <li>• Sockel, Höhen 100 mm und 200 mm, <a href="#">Seite 87</a></li> <li>• Türzubehör, <a href="#">Seite 89</a></li> <li>• Weitere Verriegelungsoptionen, <a href="#">Seite 92</a></li> <li>• Montageplatte und Telequick-System, <a href="#">Seite 209</a></li> </ul>



SFN

SFN  
kit

## Geeignete Gehäuse PanelSeT SFN - Lieferung montiert

- Die Struktur besteht aus vertikalen Pfosten, die mit oberen und unteren Rahmen verbunden sind.
- In die Struktur eingebaute Paneele und Türen
- Geformt aus einem einzigen Abschnitt und einer perforierten Struktur mit einer Teilung von 25 mm
- Vordertür mit Verstärkungsrahmen (horizontale Schienen in der Höhe verstellbar) und unterer Verkleidung
- Die Doppeltüren sind überlappend, mit einem zentralen Griff an der linken Tür
- Tür umkehrbar, 120° Öffnung
- Verlängerte Rückwand mit festen Schrauben verschraubt
- Abnehmbares verlängertes Dach
- System mit 4 Verriegelungspunkten mit Griff und 5-mm-Doppelstabeinlage
- Montageplattenhalterungen (für Breiten ab 600 mm) und Schnellbefestigungssystem
- Gleitschienen für die Montageplatte (für Breiten ab 600 mm)

- Modulgehäuse mit glatter Tür und Montageplatte
- Modulgehäuse mit glatter Tür und ohne Montageplatte
- Modulgehäuse mit transparenter Securit®-Glastür und ohne Montageplatte

Erforderliches Erdungszubehör zur Gewährleistung der Kontinuität der Erdung

Dekarbonisierter Stahl

Strukturierte Oberfläche, Epoxid-Polyesterpulver

RAL 7035 grau

IP55 gemäß IEC 60529 (mit Seitenwänden und glatter Kabeldurchführungsplatte mit Dichtung)

IK10 für einfache Tür und IK08 für transparente Tür gemäß IEC 62262

Einhaltung der Gehäusenorm IEC 62208 sowie der RoHS- und REACH-Richtlinie

BV, DNV, UL (cULus) Bewertung gemäß UL50E: Typen 1, 3R, 12

1500 kg

- Seitenwand-Optionen, [Seite 71](#)
- Optionen für das Gehäuse, [Seite 72](#)
- Sockel, Höhen 100 mm und 200 mm, [Seite 73](#)
- Kabeleinführungsplatten, [Seite 79](#)
- Hebesysteme, [Seite 83](#)
- Dachoptionen, [Seite 85](#)
- Türzubehör, [Seite 89](#)
- Weitere Verriegelungsoptionen, [Seite 92](#)
- Montageplatte und Telequick-System, [Seite 209](#)

## Geeignete Gehäuse PanelSeT SFN - Lieferung als Bausatz

- Separate Tür, Paneele, Rahmen und vertikale Pfosten







- Fronttür mit Verstärkungsrahmen (horizontale Schienen höhenverstellbar) und Bodenverkleidung
- Die Doppeltüren sind überlappend, mit einem zentralen Griff an der linken Tür
- Tür wendbar, 120° Öffnung
- Verlängerte Rückwand zum Anschrauben mit unverlierbaren Schrauben
- Abnehmbares, verlängertes Dach, geliefert mit oberem und unterem Rahmen
- System mit 4 Verriegelungspunkten mit Griff und 5-mm-Doppelstabeinlage
- Halterungen für die Montageplatte werden mit dem oberen und unteren Rahmensatz geliefert (für Breiten ab 600 mm) und Schnellbefestigungssystem
- Gleitschienen für die Montageplatte werden mit dem oberen und unteren Rahmensatz geliefert für Breiten ab 600 mm)

- Bausatz Standfüße
- Bausatz Rahmen oben und unten
- Bausatz Rückwand
- Bausatz Tür (glatt oder transparent)

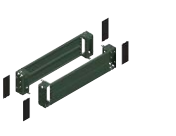
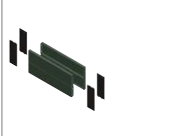
- Seitenwand-Optionen, [Seite 71](#)
- Optionen für das Gehäuse, [Seite 72](#)
- Sockel, Höhen 100 mm und 200 mm, [Seite 73](#)
- Kabeleinführungsplatten, [Seite 79](#)
- Hebesysteme, [Seite 83](#)
- Dachoptionen, [Seite 85](#)
- Weitere Verriegelungsoptionen, [Seite 92](#)
- Montageplatte und Telequick-System, [Seite 209](#)

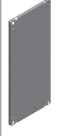
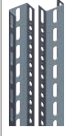
Abmessungen			Türen	Schränke			Sockel (Höhe 100 mm)	
Höhe (mm)	Breite (mm)	Tiefe (mm)		mit Volltür, ohne Montageplatte	mit Volltür, mit Montageplatte	mit Sichttür, ohne Montageplatte	Fronteinbausatz (Eckpr. + Frontpl.)	Seitenteile, 2 Teile
1200	800	300	1	NSYSM12830	NSYSM12830P	-	NSYSPPF8100	NSYSPS3100
1200	1000	300	2	NSYSM1210302D	NSYSM1210302DP	-	NSYSPPF10100	NSYSPS3100
1200	1200	400	2	NSYSM1212402D	NSYSM1212402DP	-	NSYSPPF12100	NSYSPS4100
1400	600	300	1	NSYSM14630	NSYSM14630P	-	NSYSPPF6100	NSYSPS3100
1400	600	400	1	NSYSM14640	NSYSM14640P	-	NSYSPPF6100	NSYSPS4100
1400	800	300	1	NSYSM14830	NSYSM14830P	-	NSYSPPF8100	NSYSPS3100
1400	800	400	1	NSYSM14840	NSYSM14840P	NSYSM14840T	NSYSPPF8100	NSYSPS4100
1400	1000	400	2	NSYSM1410402D	NSYSM1410402DP	-	NSYSPPF10100	NSYSPS4100
1400	1200	400	2	NSYSM1412402D	NSYSM1412402DP	-	NSYSPPF12100	NSYSPS4100
1600	600	300	1	NSYSM16630	NSYSM16630P	-	NSYSPPF6100	NSYSPS3100
1600	600	400	1	NSYSM16640	NSYSM16640P	NSYSM16640T	NSYSPPF6100	NSYSPS4100
1600	800	300	1	NSYSM16830	NSYSM16830P	-	NSYSPPF8100	NSYSPS3100
1600	800	400	1	NSYSM16840	NSYSM16840P	NSYSM16840T	NSYSPPF8100	NSYSPS4100
1600	1000	300	2	NSYSM1610302D	NSYSM1610302DP	-	NSYSPPF10100	NSYSPS3100
1600	1000	400	2	NSYSM1610402D	NSYSM1610402DP	-	NSYSPPF10100	NSYSPS4100
1600	1200	300	2	NSYSM1612302D	NSYSM1612302DP	-	NSYSPPF12100	NSYSPS3100
1600	1200	400	2	NSYSM1612402D	NSYSM1612402DP	-	NSYSPPF12100	NSYSPS4100
1800	600	300	1	NSYSM18630	NSYSM18630P	-	NSYSPPF6100	NSYSPS3100
1800	600	400	1	NSYSM18640	NSYSM18640P	NSYSM18640T	NSYSPPF6100	NSYSPS4100
1800	600	500	1	NSYSM18650	NSYSM18650P	-	NSYSPPF6100	NSYSPS5100
1800	800	300	1	NSYSM18830	NSYSM18830P	NSYSM18830T	NSYSPPF8100	NSYSPS3100
1800	800	400	1	NSYSM18840	NSYSM18840P	NSYSM18840T	NSYSPPF8100	NSYSPS4100
1800	800	500	1	NSYSM18850	NSYSM18850P	NSYSM18850T	NSYSPPF8100	NSYSPS5100
1800	800	600	1	NSYSM18860	NSYSM18860P	-	NSYSPPF8100	NSYSPS6100
1800	1000	400	1	NSYSM181040	NSYSM181040P	-	NSYSPPF10100	NSYSPS4100
1800	1000	400	2	NSYSM1810402D	NSYSM1810402DP	-	NSYSPPF10100	NSYSPS4100
1800	1000	500	2	NSYSM1810502D	NSYSM1810502DP	-	NSYSPPF10100	NSYSPS5100
1800	1200	400	2	NSYSM1812402D	NSYSM1812402DP	-	NSYSPPF12100	NSYSPS4100
1800	1200	500	2	NSYSM1812502D	NSYSM1812502DP	-	NSYSPPF12100	NSYSPS5100
1800	1600	400	2	NSYSM1816402D	NSYSM1816402DP	-	NSYSPPF16100	NSYSPS4100
1800	1600	500	2	NSYSM1816502D	NSYSM1816502DP	-	NSYSPPF16100	NSYSPS5100
2000	600	300	1	NSYSM20630	NSYSM20630P	-	NSYSPPF6100	NSYSPS3100
2000	600	400	1	NSYSM20640	NSYSM20640P	NSYSM20640T	NSYSPPF6100	NSYSPS4100
2000	600	500	1	NSYSM20650	NSYSM20650P	-	NSYSPPF6100	NSYSPS5100
2000	800	300	1	NSYSM20830	NSYSM20830P	NSYSM20830T	NSYSPPF8100	NSYSPS3100
2000	800	400	1	NSYSM20840	NSYSM20840P	NSYSM20840T	NSYSPPF8100	NSYSPS4100
2000	800	500	1	NSYSM20850	NSYSM20850P	NSYSM20850T	NSYSPPF8100	NSYSPS5100
2000	800	600	1	NSYSM20860	NSYSM20860P	NSYSM20860T	NSYSPPF8100	NSYSPS6100
2000	1000	400	2	NSYSM2010402D	NSYSM2010402DP	-	NSYSPPF10100	NSYSPS4100
2000	1000	500	2	NSYSM2010502D	NSYSM2010502DP	-	NSYSPPF10100	NSYSPS5100
2000	1200	400	2	NSYSM2012402D	NSYSM2012402DP	-	NSYSPPF12100	NSYSPS4100
2000	1200	500	2	NSYSM2012502D	NSYSM2012502DP	-	NSYSPPF12100	NSYSPS5100
2000	1200	600	2	NSYSM2012602D	NSYSM2012602DP	-	NSYSPPF12100	NSYSPS6100
2000	1600	400	2	NSYSM2016402D	NSYSM2016402DP	-	NSYSPPF16100	NSYSPS4100
2000	1600	500	2	NSYSM2016502D	NSYSM2016502DP	-	NSYSPPF16100	NSYSPS5100
2000	1600	600	2	NSYSM2016602D	NSYSM2016602DP	-	NSYSPPF16100	NSYSPS6100



Sockel (Höhe 200 mm)		Innentür	Montageplatte	Rahmenprofile		Schwenkrahmen 19"	
							
Fronteinbausatz (Eckpr. + Frontpl.)	Seitenteile, 2 Teile	Volltür	verzinkt	Standard	technisch	asymmetrisch	symmetrisch
NSYSPF8200	NSYSPS3200	-	NSYMP128	-	NSYTVR12	-	-
NSYSPF10200	NSYSPS3200	-	NSYMP1210	-	NSYTVR12	-	-
NSYSPF12200	NSYSPS4200	-	NSYMP1212	-	NSYTVR12	-	-
NSYSPF6200	NSYSPS3200	-	NSYMP146	-	NSYTVR14	-	-
NSYSPF6200	NSYSPS4200	-	NSYMP146	-	NSYTVR14	-	-
NSYSPF8200	NSYSPS3200	-	NSYMP148	-	NSYTVR14	NSYRSW27	-
NSYSPF8200	NSYSPS4200	-	NSYMP148	-	NSYTVR14	NSYRSW27	-
NSYSPF10200	NSYSPS4200	-	NSYMP1410	-	NSYTVR14	-	-
NSYSPF12200	NSYSPS4200	-	NSYMP1412	-	NSYTVR14	-	-
NSYSPF6200	NSYSPS3200	NSYID166	NSYMP166	-	NSYTVR16	-	-
NSYSPF6200	NSYSPS4200	NSYID166	NSYMP166	-	NSYTVR16	-	-
NSYSPF8200	NSYSPS3200	NSYID168	NSYMP168	-	NSYTVR16	NSYRSW31	-
NSYSPF8200	NSYSPS4200	NSYID168	NSYMP168	-	NSYTVR16	NSYRSW31	-
NSYSPF10200	NSYSPS3200	-	NSYMP1610	-	NSYTVR16	-	-
NSYSPF10200	NSYSPS4200	-	NSYMP1610	-	NSYTVR16	-	-
NSYSPF12200	NSYSPS3200	-	NSYMP1612	-	NSYTVR16	-	-
NSYSPF12200	NSYSPS4200	-	NSYMP1612	-	NSYTVR16	-	-
NSYSPF6200	NSYSPS3200	NSYID186	NSYMP186	NSYVR18	NSYTVR18	-	-
NSYSPF6200	NSYSPS4200	NSYID186	NSYMP186	NSYVR18	NSYTVR18	-	-
NSYSPF6200	NSYSPS5200	NSYID186	NSYMP186	NSYVR18	NSYTVR18	-	-
NSYSPF8200	NSYSPS3200	NSYID188	NSYMP188	NSYVR18	NSYTVR18	NSYRSW36	NSYRSWC36
NSYSPF8200	NSYSPS4200	NSYID188	NSYMP188	NSYVR18	NSYTVR18	NSYRSW36	NSYRSWC36
NSYSPF8200	NSYSPS5200	NSYID188	NSYMP188	NSYVR18	NSYTVR18	NSYRSW36	NSYRSWC36
NSYSPF8200	NSYSPS6200	NSYID188	NSYMP188	NSYVR18	NSYTVR18	NSYRSW36	NSYRSWC36
NSYSPF10200	NSYSPS4200	NSYID1810	NSYMP1810	NSYVR18	NSYTVR18	-	-
NSYSPF10200	NSYSPS4200	NSYID1810	NSYMP1810	NSYVR18	NSYTVR18	-	-
NSYSPF10200	NSYSPS5200	NSYID1810	NSYMP1810	NSYVR18	NSYTVR18	-	-
NSYSPF12200	NSYSPS4200	-	NSYMP1812	NSYVR18	NSYTVR18	-	-
NSYSPF12200	NSYSPS5200	-	NSYMP1812	NSYVR18	NSYTVR18	-	-
NSYSPF16200	NSYSPS4200	-	NSYMP1816	NSYVR18	NSYTVR18	-	-
NSYSPF16200	NSYSPS5200	-	NSYMP1816	NSYVR18	NSYTVR18	-	-
NSYSPF6200	NSYSPS3200	NSYID206	NSYMP206	NSYVR20	NSYTVR20	-	-
NSYSPF6200	NSYSPS4200	NSYID206	NSYMP206	NSYVR20	NSYTVR20	-	-
NSYSPF6200	NSYSPS5200	NSYID206	NSYMP206	NSYVR20	NSYTVR20	-	-
NSYSPF8200	NSYSPS3200	NSYID208	NSYMP208	NSYVR20	NSYTVR20	NSYRSW40	NSYRSWC40
NSYSPF8200	NSYSPS4200	NSYID208	NSYMP208	NSYVR20	NSYTVR20	NSYRSW40	NSYRSWC40
NSYSPF8200	NSYSPS5200	NSYID208	NSYMP208	NSYVR20	NSYTVR20	NSYRSW40	NSYRSWC40
NSYSPF8200	NSYSPS6200	NSYID208	NSYMP208	NSYVR20	NSYTVR20	NSYRSW40	NSYRSWC40
NSYSPF10200	NSYSPS4200	NSYID2010	NSYMP2010	NSYVR20	NSYTVR20	-	-
NSYSPF10200	NSYSPS5200	NSYID2010	NSYMP2010	NSYVR20	NSYTVR20	-	-
NSYSPF12200	NSYSPS4200	-	NSYMP2012	NSYVR20	NSYTVR20	-	-
NSYSPF12200	NSYSPS5200	-	NSYMP2012	NSYVR20	NSYTVR20	-	-
NSYSPF12200	NSYSPS6200	-	NSYMP2012	NSYVR20	NSYTVR20	-	-
NSYSPF16200	NSYSPS4200	-	NSYMP2016	NSYVR20	NSYTVR20	-	-
NSYSPF16200	NSYSPS5200	-	NSYMP2016	NSYVR20	NSYTVR20	-	-
NSYSPF16200	NSYSPS6200	-	NSYMP2016	NSYVR20	NSYTVR20	-	-

Technische Änderungen vorbehalten. Angaben ohne Gewähr. Abbildungen dienen nur zur Veranschaulichung.



Sockel (H 100 mm)		Sockel (H 200 mm)		Montageplatten		Rahmenprofile	
Fronteinbausatz (Eckpr. + Frontpl.)	Seitenteile, 2 Teile	Fronteinbausatz (Eckpr. + Frontpl.)	Seitenteile, 2 Teile	Montageplatte	Zwischenplatte	Standard	technisch
NSYSPF6100	NSYSPS4100	NSYSPF6200	NSYSPS4200	NSYMP126	NSYSIMP12	-	NSYTVR12
NSYSPF6100	NSYSPS6100	NSYSPF6200	NSYSPS6200	NSYMP126	NSYSIMP12	-	NSYTVR12
NSYSPF8100	NSYSPS4100	NSYSPF8200	NSYSPS4200	NSYMP128	NSYSIMP12	-	NSYTVR12
NSYSPF8100	NSYSPS6100	NSYSPF8200	NSYSPS6200	NSYMP128	NSYSIMP12	-	NSYTVR12
NSYSPF6100	NSYSPS4100	NSYSPF6200	NSYSPS4200	NSYMP146	NSYSIMP14	-	NSYTVR14
NSYSPF8100	NSYSPS4100	NSYSPF8200	NSYSPS4200	NSYMP148	NSYSIMP14	-	NSYTVR14
NSYSPF6100	NSYSPS6100	NSYSPF6200	NSYSPS6200	NSYMP166	NSYSIMP16	-	NSYTVR16
NSYSPF6100	NSYSPS8100	NSYSPF6200	NSYSPS8200	NSYMP166	NSYSIMP16	-	NSYTVR16
NSYSPF8100	NSYSPS6100	NSYSPF8200	NSYSPS6200	NSYMP168	NSYSIMP16	-	NSYTVR16
NSYSPF8100	NSYSPS8100	NSYSPF8200	NSYSPS8200	NSYMP168	NSYSIMP16	-	NSYTVR16
NSYSPF4100	NSYSPS4100	NSYSPF4200	NSYSPS4200	NSYMP184	NSYSIMP18	NSYVR18	NSYTVR18
NSYSPF4100	NSYSPS5100	NSYSPF4200	NSYSPS5200	NSYMP184	NSYSIMP18	NSYVR18	NSYTVR18
NSYSPF4100	NSYSPS6100	NSYSPF4200	NSYSPS6200	NSYMP184	NSYSIMP18	NSYVR18	NSYTVR18
NSYSPF6100	NSYSPS4100	NSYSPF6200	NSYSPS4200	NSYMP186	NSYSIMP18	NSYVR18	NSYTVR18
NSYSPF6100	NSYSPS5100	NSYSPF6200	NSYSPS5200	NSYMP186	NSYSIMP18	NSYVR18	NSYTVR18
NSYSPF6100	NSYSPS6100	NSYSPF6200	NSYSPS6200	NSYMP186	NSYSIMP18	NSYVR18	NSYTVR18
NSYSPF6100	NSYSPS8100	NSYSPF6200	NSYSPS8200	NSYMP186	NSYSIMP18	NSYVR18	NSYTVR18
NSYSPF8100	NSYSPS4100	NSYSPF8200	NSYSPS4200	NSYMP188	NSYSIMP18	NSYVR18	NSYTVR18
NSYSPF8100	NSYSPS5100	NSYSPF8200	NSYSPS5200	NSYMP188	NSYSIMP18	NSYVR18	NSYTVR18
NSYSPF8100	NSYSPS6100	NSYSPF8200	NSYSPS6200	NSYMP188	NSYSIMP18	NSYVR18	NSYTVR18
NSYSPF8100	NSYSPS8100	NSYSPF8200	NSYSPS8200	NSYMP188	NSYSIMP18	NSYVR18	NSYTVR18
NSYSPF10100	NSYSPS4100	NSYSPF10200	NSYSPS4200	NSYMP1810	NSYSIMP18	NSYVR18	NSYTVR18
NSYSPF10100	NSYSPS4100	NSYSPF10200	NSYSPS4200	NSYMP1810	NSYSIMP18	NSYVR18	NSYTVR18
NSYSPF10100	NSYSPS5100	NSYSPF10200	NSYSPS5200	NSYMP1810	NSYSIMP18	NSYVR18	NSYTVR18
NSYSPF10100	NSYSPS6100	NSYSPF10200	NSYSPS6200	NSYMP1810	NSYSIMP18	NSYVR18	NSYTVR18
NSYSPF10100	NSYSPS8100	NSYSPF10200	NSYSPS8200	NSYMP1810	NSYSIMP18	NSYVR18	NSYTVR18
NSYSPF12100	NSYSPS4100	NSYSPF12200	NSYSPS4200	NSYMP1812	NSYSIMP18	NSYVR18	NSYTVR18
NSYSPF12100	NSYSPS5100	NSYSPF12200	NSYSPS5200	NSYMP1812	NSYSIMP18	NSYVR18	NSYTVR18
NSYSPF12100	NSYSPS6100	NSYSPF12200	NSYSPS6200	NSYMP1812	NSYSIMP18	NSYVR18	NSYTVR18
NSYSPF3100	NSYSPS5100	NSYSPF3200	NSYSPS5200	-	-	NSYVR20	NSYTVR20
NSYSPF3100	NSYSPS6100	NSYSPF3200	NSYSPS6200	-	-	NSYVR20	NSYTVR20
NSYSPF3100	NSYSPS8100	NSYSPF3200	NSYSPS8200	-	-	NSYVR20	NSYTVR20
NSYSPF4100	NSYSPS4100	NSYSPF4200	NSYSPS4200	NSYMP204	NSYSIMP20	NSYVR20	NSYTVR20
NSYSPF4100	NSYSPS5100	NSYSPF4200	NSYSPS5200	NSYMP204	NSYSIMP20	NSYVR20	NSYTVR20
NSYSPF4100	NSYSPS6100	NSYSPF4200	NSYSPS6200	NSYMP204	NSYSIMP20	NSYVR20	NSYTVR20
NSYSPF4100	NSYSPS8100	NSYSPF4200	NSYSPS8200	NSYMP204	NSYSIMP20	NSYVR20	NSYTVR20
NSYSPF6100	NSYSPS4100	NSYSPF6200	NSYSPS4200	NSYMP206	NSYSIMP20	NSYVR20	NSYTVR20
NSYSPF6100	NSYSPS5100	NSYSPF6200	NSYSPS5200	NSYMP206	NSYSIMP20	NSYVR20	NSYTVR20
NSYSPF6100	NSYSPS6100	NSYSPF6200	NSYSPS6200	NSYMP206	NSYSIMP20	NSYVR20	NSYTVR20
NSYSPF6100	NSYSPS8100	NSYSPF6200	NSYSPS8200	NSYMP206	NSYSIMP20	NSYVR20	NSYTVR20
NSYSPF8100	NSYSPS4100	NSYSPF8200	NSYSPS4200	NSYMP208	NSYSIMP20	NSYVR20	NSYTVR20
NSYSPF8100	NSYSPS5100	NSYSPF8200	NSYSPS5200	NSYMP208	NSYSIMP20	NSYVR20	NSYTVR20
NSYSPF8100	NSYSPS6100	NSYSPF8200	NSYSPS6200	NSYMP208	NSYSIMP20	NSYVR20	NSYTVR20
NSYSPF8100	NSYSPS8100	NSYSPF8200	NSYSPS8200	NSYMP208	NSYSIMP20	NSYVR20	NSYTVR20
NSYSPF10100	NSYSPS4100	NSYSPF10200	NSYSPS4200	NSYMP2010	NSYSIMP20	NSYVR20	NSYTVR20
NSYSPF10100	NSYSPS4100	NSYSPF10200	NSYSPS4200	NSYMP2010	NSYSIMP20	NSYVR20	NSYTVR20
NSYSPF10100	NSYSPS5100	NSYSPF10200	NSYSPS5200	NSYMP2010	NSYSIMP20	NSYVR20	NSYTVR20
NSYSPF10100	NSYSPS6100	NSYSPF10200	NSYSPS6200	NSYMP2010	NSYSIMP20	NSYVR20	NSYTVR20
NSYSPF10100	NSYSPS8100	NSYSPF10200	NSYSPS8200	NSYMP2010	NSYSIMP20	NSYVR20	NSYTVR20
NSYSPF12100	NSYSPS4100	NSYSPF12200	NSYSPS4200	NSYMP2012	NSYSIMP20	NSYVR20	NSYTVR20
NSYSPF12100	NSYSPS5100	NSYSPF12200	NSYSPS5200	NSYMP2012	NSYSIMP20	NSYVR20	NSYTVR20
NSYSPF12100	NSYSPS6100	NSYSPF12200	NSYSPS6200	NSYMP2012	NSYSIMP20	NSYVR20	NSYTVR20
NSYSPF12100	NSYSPS8100	NSYSPF12200	NSYSPS8200	NSYMP2012	NSYSIMP20	NSYVR20	NSYTVR20
NSYSPF16100	NSYSPS4100	NSYSPF16200	NSYSPS4200	NSYMP2016	NSYSIMP20	NSYVR20	NSYTVR20
NSYSPF16100	NSYSPS5100	NSYSPF16200	NSYSPS5200	NSYMP2016	NSYSIMP20	NSYVR20	NSYTVR20
NSYSPF16100	NSYSPS6100	NSYSPF16200	NSYSPS6200	NSYMP2016	NSYSIMP20	NSYVR20	NSYTVR20
NSYSPF4100	NSYSPS6100	NSYSPF4200	NSYSPS6200	NSYMP224	NSYSIMP22	NSYVR22	NSYTVR22
NSYSPF6100	NSYSPS6100	NSYSPF6200	NSYSPS6200	NSYMP226	NSYSIMP22	NSYVR22	NSYTVR22
NSYSPF6100	NSYSPS8100	NSYSPF6200	NSYSPS8200	NSYMP226	NSYSIMP22	NSYVR22	NSYTVR22
NSYSPF8100	NSYSPS6100	NSYSPF8200	NSYSPS6200	NSYMP228	NSYSIMP22	NSYVR22	NSYTVR22
NSYSPF8100	NSYSPS8100	NSYSPF8200	NSYSPS8200	NSYMP228	NSYSIMP22	NSYVR22	NSYTVR22
NSYSPF10100	NSYSPS6100	NSYSPF10200	NSYSPS6200	NSYMP2210	NSYSIMP22	NSYVR22	NSYTVR22
NSYSPF12100	NSYSPS6100	NSYSPF12200	NSYSPS6200	NSYMP2212	NSYSIMP22	NSYVR22	NSYTVR22
NSYSPF12100	NSYSPS8100	NSYSPF12200	NSYSPS8200	NSYMP2212	NSYSIMP22	NSYVR22	NSYTVR22

Technische Änderungen vorbehalten. Angaben ohne Gewähr. Abbildungen dienen nur zur Veranschaulichung.

Abmessungen			Türen	Rahmenprofile	Boderahmen und Dachrahmen mit Dach	Wände		Türen		Montageplatte
(A) Höhe (mm)	(B) Breite (mm)	(C) Tiefe (mm)		Standard	Rahmen	Rückwand	Seitenwände	Volltür	Sichttür	Standard
1200	600	400	1	NSYSFNV12	NSYSFNC64	NSYBPN126	NSY2SPN124	NSYSFND126	NSYSFND126T	NSYMP126
1200	600	500	1	NSYSFNV12	NSYSFNC65	NSYBPN126	NSY2SPN125	NSYSFND126	NSYSFND126T	NSYMP126
1200	600	600	1	NSYSFNV12	NSYSFNC66	NSYBPN126	NSY2SPN126	NSYSFND126	NSYSFND126T	NSYMP126
1200	600	800	1	NSYSFNV12	NSYSFNC68	NSYBPN126	NSY2SPN128	NSYSFND126	NSYSFND126T	NSYMP126
1200	800	400	1	NSYSFNV12	NSYSFNC84	NSYBPN128	NSY2SPN124	NSYSFND128	NSYSFND128T	NSYMP128
1200	800	500	1	NSYSFNV12	NSYSFNC85	NSYBPN128	NSY2SPN125	NSYSFND128	NSYSFND128T	NSYMP128
1200	800	600	1	NSYSFNV12	NSYSFNC86	NSYBPN128	NSY2SPN126	NSYSFND128	NSYSFND128T	NSYMP128
1200	800	800	1	NSYSFNV12	NSYSFNC88	NSYBPN128	NSY2SPN128	NSYSFND128	NSYSFND128T	NSYMP128
1400	600	400	1	NSYSFNV14	NSYSFNC64	NSYBPN146	NSY2SPN144	NSYSFND146	NSYSFND146T	NSYMP146
1400	600	500	1	NSYSFNV14	NSYSFNC65	NSYBPN146	NSY2SPN145	NSYSFND146	NSYSFND146T	NSYMP146
1400	600	600	1	NSYSFNV14	NSYSFNC66	NSYBPN146	NSY2SPN146	NSYSFND146	NSYSFND146T	NSYMP146
1400	600	800	1	NSYSFNV14	NSYSFNC68	NSYBPN146	NSY2SPN148	NSYSFND146	NSYSFND146T	NSYMP146
1400	800	400	1	NSYSFNV14	NSYSFNC84	NSYBPN148	NSY2SPN144	NSYSFND148	NSYSFND148T	NSYMP148
1400	800	500	1	NSYSFNV14	NSYSFNC85	NSYBPN148	NSY2SPN145	NSYSFND148	NSYSFND148T	NSYMP148
1400	800	600	1	NSYSFNV14	NSYSFNC86	NSYBPN148	NSY2SPN146	NSYSFND148	NSYSFND148T	NSYMP148
1400	800	800	1	NSYSFNV14	NSYSFNC88	NSYBPN148	NSY2SPN148	NSYSFND148	NSYSFND148T	NSYMP148
1600	600	400	1	NSYSFNV16	NSYSFNC64	NSYBPN166	NSY2SPN164	NSYSFND166	NSYSFND166T	NSYMP166
1600	600	500	1	NSYSFNV16	NSYSFNC65	NSYBPN166	NSY2SPN165	NSYSFND166	NSYSFND166T	NSYMP166
1600	600	600	1	NSYSFNV16	NSYSFNC66	NSYBPN166	NSY2SPN166	NSYSFND166	NSYSFND166T	NSYMP166
1600	600	800	1	NSYSFNV16	NSYSFNC68	NSYBPN166	NSY2SPN168	NSYSFND166	NSYSFND166T	NSYMP166
1600	800	400	1	NSYSFNV16	NSYSFNC84	NSYBPN168	NSY2SPN164	NSYSFND168	NSYSFND168T	NSYMP168
1600	800	500	1	NSYSFNV16	NSYSFNC85	NSYBPN168	NSY2SPN165	NSYSFND168	NSYSFND168T	NSYMP168
1600	800	600	1	NSYSFNV16	NSYSFNC86	NSYBPN168	NSY2SPN166	NSYSFND168	NSYSFND168T	NSYMP168
1600	800	800	1	NSYSFNV16	NSYSFNC88	NSYBPN168	NSY2SPN168	NSYSFND168	NSYSFND168T	NSYMP168
1800	400	400	1	NSYSFNV18	NSYSFNC44	NSYBPN184	NSY2SPN184	NSYSFND184	-	NSYMP184
1800	400	500	1	NSYSFNV18	NSYSFNC45	NSYBPN184	NSY2SPN185	NSYSFND184	-	NSYMP184
1800	400	600	1	NSYSFNV18	NSYSFNC46	NSYBPN184	NSY2SPN186	NSYSFND184	-	NSYMP184
1800	400	800	1	NSYSFNV18	NSYSFNC48	NSYBPN184	NSY2SPN188	NSYSFND184	-	NSYMP184
1800	600	400	1	NSYSFNV18	NSYSFNC64	NSYBPN186	NSY2SPN184	NSYSFND186	NSYSFND186T	NSYMP186
1800	600	500	1	NSYSFNV18	NSYSFNC65	NSYBPN186	NSY2SPN185	NSYSFND186	NSYSFND186T	NSYMP186
1800	600	600	1	NSYSFNV18	NSYSFNC66	NSYBPN186	NSY2SPN186	NSYSFND186	NSYSFND186T	NSYMP186
1800	600	800	1	NSYSFNV18	NSYSFNC68	NSYBPN186	NSY2SPN188	NSYSFND186	NSYSFND186T	NSYMP186
1800	800	400	1	NSYSFNV18	NSYSFNC84	NSYBPN188	NSY2SPN184	NSYSFND188	NSYSFND188T	NSYMP188
1800	800	500	1	NSYSFNV18	NSYSFNC85	NSYBPN188	NSY2SPN185	NSYSFND188	NSYSFND188T	NSYMP188
1800	800	600	1	NSYSFNV18	NSYSFNC86	NSYBPN188	NSY2SPN186	NSYSFND188	NSYSFND188T	NSYMP188
1800	800	600	2	NSYSFNV18	NSYSFNC86	NSYBPN188	NSY2SPN186	NSYSFND1882D	-	NSYMP188
1800	800	800	1	NSYSFNV18	NSYSFNC88	NSYBPN188	NSY2SPN188	NSYSFND188	NSYSFND188T	NSYMP188
1800	800	800	2	NSYSFNV18	NSYSFNC88	NSYBPN188	NSY2SPN188	NSYSFND1882D	-	NSYMP188
1800	1000	400	1	NSYSFNV18	NSYSFNC104	NSYBPN1810	NSY2SPN184	NSYSFND1810	NSYSFND1810T	NSYMP1810
1800	1000	400	2	NSYSFNV18	NSYSFNC104	NSYBPN1810	NSY2SPN184	NSYSFND18102D	-	NSYMP1810
1800	1000	500	1	NSYSFNV18	NSYSFNC105	NSYBPN1810	NSY2SPN185	NSYSFND1810	NSYSFND1810T	NSYMP1810
1800	1000	600	1	NSYSFNV18	NSYSFNC106	NSYBPN1810	NSY2SPN186	NSYSFND1810	NSYSFND1810T	NSYMP1810
1800	1000	600	2	NSYSFNV18	NSYSFNC106	NSYBPN1810	NSY2SPN186	NSYSFND18102D	-	NSYMP1810
1800	1000	800	1	NSYSFNV18	NSYSFNC108	NSYBPN1810	NSY2SPN188	NSYSFND1810	NSYSFND1810T	NSYMP1810
1800	1000	800	2	NSYSFNV18	NSYSFNC108	NSYBPN1810	NSY2SPN188	NSYSFND18102D	-	NSYMP1810
1800	1200	400	2	NSYSFNV18	NSYSFNC124	NSYBPN1812	NSY2SPN184	NSYSFND18122D	NSYSFND18122DT	NSYMP1812
1800	1200	500	2	NSYSFNV18	NSYSFNC125	NSYBPN1812	NSY2SPN185	NSYSFND18122D	NSYSFND18122DT	NSYMP1812
1800	1200	600	2	NSYSFNV18	NSYSFNC126	NSYBPN1812	NSY2SPN186	NSYSFND18122D	NSYSFND18122DT	NSYMP1812
1800	1200	800	2	NSYSFNV18	NSYSFNC128	NSYBPN1812	NSY2SPN188	NSYSFND18122D	NSYSFND18122DT	NSYMP1812

Technische Änderungen vorbehalten. Angaben ohne Gewähr. Abbildungen dienen nur zur Veranschaulichung. ■ = Neu

Abmessungen			Türen	Rahmenprofile	Boderahmen und Dachrahmen mit Dach	Wände		Türen		Montageplatte
(A) Höhe (mm)	(B) Breite (mm)	(C) Tiefe (mm)		Standard	Rahmen	Rückwand	Seitenwände	Volltür	Sichttür	Standard
2000	300	500	1	NSYSFNV20	NSYSFNC35	NSYBPN203	NSY2SPN205	NSYSFND203	-	-
2000	300	600	1	NSYSFNV20	NSYSFNC36	NSYBPN203	NSY2SPN206	NSYSFND203	-	-
2000	300	800	1	NSYSFNV20	NSYSFNC38	NSYBPN203	NSY2SPN208	NSYSFND203	-	-
2000	400	400	1	NSYSFNV20	NSYSFNC44	NSYBPN204	NSY2SPN204	NSYSFND204	-	NSYMP204
2000	400	500	1	NSYSFNV20	NSYSFNC45	NSYBPN204	NSY2SPN205	NSYSFND204	-	NSYMP204
2000	400	600	1	NSYSFNV20	NSYSFNC46	NSYBPN204	NSY2SPN206	NSYSFND204	-	NSYMP204
2000	400	800	1	NSYSFNV20	NSYSFNC48	NSYBPN204	NSY2SPN208	NSYSFND204	-	NSYMP204
2000	600	400	1	NSYSFNV20	NSYSFNC64	NSYBPN206	NSY2SPN204	NSYSFND206	NSYSFND206T	NSYMP206
2000	600	500	1	NSYSFNV20	NSYSFNC65	NSYBPN206	NSY2SPN205	NSYSFND206	NSYSFND206T	NSYMP206
2000	600	600	1	NSYSFNV20	NSYSFNC66	NSYBPN206	NSY2SPN206	NSYSFND206	NSYSFND206T	NSYMP206
2000	600	800	1	NSYSFNV20	NSYSFNC68	NSYBPN206	NSY2SPN208	NSYSFND206	NSYSFND206T	NSYMP206
2000	800	400	1	NSYSFNV20	NSYSFNC84	NSYBPN208	NSY2SPN204	NSYSFND208	NSYSFND208T	NSYMP208
2000	800	500	1	NSYSFNV20	NSYSFNC85	NSYBPN208	NSY2SPN205	NSYSFND208	NSYSFND208T	NSYMP208
2000	800	600	1	NSYSFNV20	NSYSFNC86	NSYBPN208	NSY2SPN206	NSYSFND208	NSYSFND208T	NSYMP208
2000	800	600	2	NSYSFNV20	NSYSFNC86	NSYBPN208	NSY2SPN206	NSYSFND2082D	-	NSYMP208
2000	800	800	1	NSYSFNV20	NSYSFNC88	NSYBPN208	NSY2SPN208	NSYSFND208	NSYSFND208T	NSYMP208
2000	800	800	2	NSYSFNV20	NSYSFNC88	NSYBPN208	NSY2SPN208	NSYSFND2082D	-	NSYMP208
2000	1000	400	1	NSYSFNV20	NSYSFNC104	NSYBPN2010	NSY2SPN204	NSYSFND2010	NSYSFND2010T	NSYMP2010
2000	1000	400	2	NSYSFNV20	NSYSFNC104	NSYBPN2010	NSY2SPN204	NSYSFND20102D	-	NSYMP2010
2000	1000	500	1	NSYSFNV20	NSYSFNC105	NSYBPN2010	NSY2SPN205	NSYSFND2010	NSYSFND2010T	NSYMP2010
2000	1000	500	2	NSYSFNV20	NSYSFNC105	NSYBPN2010	NSY2SPN205	NSYSFND20102D	-	NSYMP2010
2000	1000	600	1	NSYSFNV20	NSYSFNC106	NSYBPN2010	NSY2SPN206	NSYSFND2010	NSYSFND2010T	NSYMP2010
2000	1000	600	2	NSYSFNV20	NSYSFNC106	NSYBPN2010	NSY2SPN206	NSYSFND20102D	-	NSYMP2010
2000	1000	800	1	NSYSFNV20	NSYSFNC108	NSYBPN2010	NSY2SPN208	NSYSFND2010	NSYSFND2010T	NSYMP2010
2000	1000	800	2	NSYSFNV20	NSYSFNC108	NSYBPN2010	NSY2SPN208	NSYSFND20102D	-	NSYMP2010
2000	1200	400	2	NSYSFNV20	NSYSFNC124	NSYBPN2012	NSY2SPN204	NSYSFND20122D	NSYSFND20122DT	NSYMP2012
2000	1200	500	2	NSYSFNV20	NSYSFNC125	NSYBPN2012	NSY2SPN205	NSYSFND20122D	NSYSFND20122DT	NSYMP2012
2000	1200	600	2	NSYSFNV20	NSYSFNC126	NSYBPN2012	NSY2SPN206	NSYSFND20122D	NSYSFND20122DT	NSYMP2012
2000	1200	800	2	NSYSFNV20	NSYSFNC128	NSYBPN2012	NSY2SPN208	NSYSFND20122D	NSYSFND20122DT	NSYMP2012
2000	1600	400	2	NSYSFNV20	NSYSFNC164	NSYBPN2016	NSY2SPN204	NSYSFND20162D	-	NSYMP2016
2000	1600	500	2	NSYSFNV20	NSYSFNC165	NSYBPN2016	NSY2SPN205	NSYSFND20162D	-	NSYMP2016
2000	1600	600	2	NSYSFNV20	NSYSFNC166	NSYBPN2016	NSY2SPN206	NSYSFND20162D	-	NSYMP2016
2200	400	400	1	NSYSFNV22	NSYSFNC44	NSYBPN224	NSY2SPN224	NSYSFND224	-	NSYMP224
2200	400	500	1	NSYSFNV22	NSYSFNC45	NSYBPN224	NSY2SPN225	NSYSFND224	-	NSYMP224
2200	400	600	1	NSYSFNV22	NSYSFNC46	NSYBPN224	NSY2SPN226	NSYSFND224	-	NSYMP224
2200	400	800	1	NSYSFNV22	NSYSFNC48	NSYBPN224	NSY2SPN228	NSYSFND224	-	NSYMP224
2200	600	400	1	NSYSFNV22	NSYSFNC64	NSYBPN226	NSY2SPN224	NSYSFND226	NSYSFND226T	NSYMP226
2200	600	500	1	NSYSFNV22	NSYSFNC65	NSYBPN226	NSY2SPN225	NSYSFND226	NSYSFND226T	NSYMP226
2200	600	600	1	NSYSFNV22	NSYSFNC66	NSYBPN226	NSY2SPN226	NSYSFND226	NSYSFND226T	NSYMP226
2200	600	800	1	NSYSFNV22	NSYSFNC68	NSYBPN226	NSY2SPN228	NSYSFND226	NSYSFND226T	NSYMP226
2200	800	400	1	NSYSFNV22	NSYSFNC84	NSYBPN228	NSY2SPN224	NSYSFND228	NSYSFND228T	NSYMP228
2200	800	500	1	NSYSFNV22	NSYSFNC85	NSYBPN228	NSY2SPN225	NSYSFND228	NSYSFND228T	NSYMP228
2200	800	600	1	NSYSFNV22	NSYSFNC86	NSYBPN228	NSY2SPN226	NSYSFND228	NSYSFND228T	NSYMP228
2200	800	800	1	NSYSFNV22	NSYSFNC88	NSYBPN228	NSY2SPN228	NSYSFND228	NSYSFND228T	NSYMP228
2200	1000	400	1	NSYSFNV22	NSYSFNC104	NSYBPN2210	NSY2SPN224	NSYSFND2210	NSYSFND2210T	NSYMP2210
2200	1000	500	1	NSYSFNV22	NSYSFNC105	NSYBPN2210	NSY2SPN225	NSYSFND2210	NSYSFND2210T	NSYMP2210
2200	1000	600	1	NSYSFNV22	NSYSFNC106	NSYBPN2210	NSY2SPN226	NSYSFND2210	NSYSFND2210T	NSYMP2210
2200	1000	800	1	NSYSFNV22	NSYSFNC108	NSYBPN2210	NSY2SPN228	NSYSFND2210	NSYSFND2210T	NSYMP2210
2200	1200	400	2	NSYSFNV22	NSYSFNC124	NSYBPN2212	NSY2SPN224	NSYSFND22122D	NSYSFND22122DT	NSYMP2212
2200	1200	500	2	NSYSFNV22	NSYSFNC125	NSYBPN2212	NSY2SPN225	NSYSFND22122D	NSYSFND22122DT	NSYMP2212
2200	1200	600	2	NSYSFNV22	NSYSFNC126	NSYBPN2212	NSY2SPN226	NSYSFND22122D	NSYSFND22122DT	NSYMP2212
2200	1200	800	2	NSYSFNV22	NSYSFNC128	NSYBPN2212	NSY2SPN228	NSYSFND22122D	NSYSFND22122DT	NSYMP2212

Technische Änderungen vorbehalten. Angaben ohne Gewähr. Abbildungen dienen nur zur Veranschaulichung. ■ = Neu

## Seitentüren

3

- Schrankseitentür als Ersatz für die Seitenwand
- Montage direkt am Schrankgerüst
- Öffnungswinkel 120°
- Schließung mit Handhebelgriff und Doppelbarteinsatz 5 mm. 4-fach-Verriegelung
- Verstärkungsrahmen, Ausschnitt im 25 mm-Raster
- Türanschlag rechts oder links.
- Material: Stahlblech
- Oberfläche: Strukturierte Oberfläche, Epoxid-Polyesterpulver
- Farbe: RAL 7035 Grau
- Schutzart gegen Eindringen: IP55 gemäß IEC 60529



**Lieferumfang:**  
eine Seitentür, vier Scharniere,  
vier Beschläge und Griffschloss



NSYSFND188

Ausführung	Höhe (mm)	Tiefe (mm)	Artikel-Nr.	
Panel <b>SeT</b> SFN Seitentür	1200	600	NSYSFND126	Neu
Panel <b>SeT</b> SFN Seitentür	1200	800	NSYSFND128	Neu
Panel <b>SeT</b> SFN Seitentür	1400	600	NSYSFND146	Neu
Panel <b>SeT</b> SFN Seitentür	1400	800	NSYSFND148	Neu
Panel <b>SeT</b> SFN Seitentür	1600	600	NSYSFND166	Neu
Panel <b>SeT</b> SFN Seitentür	1600	800	NSYSFND168	Neu
Panel <b>SeT</b> SFN Seitentür	1800	400	NSYSFND184	Neu
Panel <b>SeT</b> SFN Seitentür	1800	500	NSYSFND185	Neu
Panel <b>SeT</b> SFN Seitentür	1800	600	NSYSFND186	Neu
Panel <b>SeT</b> SFN Seitentür	1800	800	NSYSFND188	Neu
Panel <b>SeT</b> SFN Seitentür	2000	400	NSYSFND204	Neu
Panel <b>SeT</b> SFN Seitentür	2000	500	NSYSFND205	Neu
Panel <b>SeT</b> SFN Seitentür	2000	600	NSYSFND206	Neu
Panel <b>SeT</b> SFN Seitentür	2000	800	NSYSFND208	Neu
Panel <b>SeT</b> SFN Seitentür	2200	400	NSYSFND224	Neu
Panel <b>SeT</b> SFN Seitentür	2200	500	NSYSFND225	Neu
Panel <b>SeT</b> SFN Seitentür	2200	600	NSYSFND226	Neu
Panel <b>SeT</b> SFN Seitentür	2200	800	NSYSFND228	Neu

## Außenbefestigung

- 2-er-Satz Seitenwände zur Befestigung von der Schrankaußenseite
- Material: Stahlblech
- Oberfläche: Strukturierte Oberfläche, Epoxid-Polyesterpulver
- Farbe: RAL 7035 Grau
- Schutzart gegen Eindringen: IP55 gemäß IEC 60529

**Lieferumfang:**  
2 Seitenwände, Dichtung und Befestigungsmaterial



NSY2SPN124

Ausführung	Höhe (mm)	Tiefe (mm)	Artikel-Nr.
2er-Satz Seitenwände, Außenbefestigung	1200	400	NSY2SPN124
2er-Satz Seitenwände, Außenbefestigung	1200	500	NSY2SPN125
2er-Satz Seitenwände, Außenbefestigung	1200	600	NSY2SPN126
2er-Satz Seitenwände, Außenbefestigung	1200	800	NSY2SPN128
2er-Satz Seitenwände, Außenbefestigung	1400	400	NSY2SPN144
2er-Satz Seitenwände, Außenbefestigung	1400	500	NSY2SPN145
2er-Satz Seitenwände, Außenbefestigung	1400	600	NSY2SPN146
2er-Satz Seitenwände, Außenbefestigung	1400	800	NSY2SPN148
2er-Satz Seitenwände, Außenbefestigung	1600	400	NSY2SPN164
2er-Satz Seitenwände, Außenbefestigung	1600	500	NSY2SPN165
2er-Satz Seitenwände, Außenbefestigung	1600	600	NSY2SPN166
2er-Satz Seitenwände, Außenbefestigung	1600	800	NSY2SPN168
2er-Satz Seitenwände, Außenbefestigung	1800	400	NSY2SPN184
2er-Satz Seitenwände, Außenbefestigung	1800	500	NSY2SPN185
2er-Satz Seitenwände, Außenbefestigung	1800	600	NSY2SPN186
2er-Satz Seitenwände, Außenbefestigung	1800	800	NSY2SPN188
2er-Satz Seitenwände, Außenbefestigung	2000	400	NSY2SPN204
2er-Satz Seitenwände, Außenbefestigung	2000	500	NSY2SPN205
2er-Satz Seitenwände, Außenbefestigung	2000	600	NSY2SPN206
2er-Satz Seitenwände, Außenbefestigung	2000	800	NSY2SPN208
2er-Satz Seitenwände, Außenbefestigung	2200	400	NSY2SPN224
2er-Satz Seitenwände, Außenbefestigung	2200	500	NSY2SPN225
2er-Satz Seitenwände, Außenbefestigung	2200	600	NSY2SPN226
2er-Satz Seitenwände, Außenbefestigung	2200	800	NSY2SPN228

## Trennwand

- Abschottung zur Direktbefestigung am Rahmenwerk zur Gewährleistung der Staub- und Wasserdichtigkeit zwischen den Schrankinnenräumen nach IP10.
- Material: Stahlblech, verzinkt

**Lieferumfang:**  
Trennwand, Dichtung und Befestigungsmaterial



NSYPPS184

Ausführung	Höhe (mm)	Tiefe (mm)	Artikel-Nr.
PanelSeT SFN Trennwand	1800	400	NSYPPS184 <b>Neu</b>
PanelSeT SFN Trennwand	1800	500	NSYPPS185 <b>Neu</b>
PanelSeT SFN Trennwand	1800	600	NSYPPS186 <b>Neu</b>
PanelSeT SFN Trennwand	2000	400	NSYPPS204 <b>Neu</b>
PanelSeT SFN Trennwand	2000	500	NSYPPS205 <b>Neu</b>
PanelSeT SFN Trennwand	2000	600	NSYPPS206 <b>Neu</b>
PanelSeT SFN Trennwand	2000	800	NSYPPS208 <b>Neu</b>

## Zubehör

- Zierkappen für Wände mit Außenbefestigung
- Material: Polyamid 6
- Farbe: RAL 7035 Grau

**Lieferumfang:**  
50 Stück



NSYCSP

Ausführung	Artikel-Nr.
Zierkappen für Wände mit Außenbefestigung	NSYCSP

## SFN Standard-Anreihesatz



NSYSFBK

- Bausatz zum seitlichen oder rückwärtigen Anreihen von Schaltschränken. Befestigung an der Schrankinnenseite.
- Material: Flache Verbindungsstücke und Montagewinkel: Stahlblech, verzinkt. Dichtung: EPDM
- Schutzart gegen Eindringen: IP55 gemäß IEC 60529

### Lieferumfang:

4 Montagewinkel, 2 flache Verbindungsstücke, Dichtung, Befestigungsmaterial

### Ausführung

PanelSeT SFN Standardanreihesatz, IP 55

### Artikel-Nr.

NSYSFBK

## SFN Anreihesatz für 19"-Schwenkrahmen der PrismaSet HD



NSYSFBK19

- Bausatz zum seitlichen oder rückwärtigen Anreihen von Schränken mit 19"-Schwenkrahmen. Befestigung an der Schrankinnenseite.
- Material: Flache Verbindungsstücke: Stahlblech, verzinkt. Dichtung: EPDM
- Schutzart gegen Eindringen: IP55 gemäß IEC 60529

### Lieferumfang:

8 flache Verbindungsstücke, Dichtung, Befestigungsmaterial

### Ausführung

PanelSeT SFN 19"-Schwenkrahmen-Anreihesatz

### Artikel-Nr.

NSYSFBK19

## SFN Verstärkungssatz



NSYSFBKR

- Wird in Verbindung mit dem Anreihesatz zum Versteifen der Verbindung zwischen 2 Schränken eingesetzt, wenn sich schwere Lasten darin befinden. Befestigung an der Schrankinnenseite.
- Material: Stahlblech, verzinkt

### Lieferumfang:

4 verstärkte Verbindungsstücke und Befestigungsmaterial.

### Ausführung

PanelSeT SFN Verstärkungs-Anreihesatz

### Artikel-Nr.

NSYSFBKR

## SFN Schnellmontage-Anreihesatz

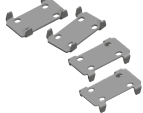

NSYSFBKF

- Dient zum schnellen Anreihen von 2 Schränken. Befestigung an der Schrankinnenseite.
- Material: Stahlblech, verzinkt

### Lieferumfang:

4 flache Verbindungsstücke und Befestigungsmaterial.

### Ausführung

PanelSeT SFN Schnellmontage-Anreihesatz, IP 40

### Artikel-Nr.

NSYSFBKF

## SFN Externer Anreihesatz



NSYSFBKE

- Ermöglicht die Anreihung von 2 Schränken von außen. Muss dann zusammen mit dem Standard-Kupplungsbausatz verwendet werden, wenn die vorderen und hinteren Rahmenprofile nicht zugänglich sind. Montierte Montageplatten oder Rahmenprofile schützen die montierten Teile, beziehungsweise verhindern die Demontage. Kombinierbar mit dem Verstärkungssatz oder dem Schnellmontage-Anreihesatz.
- Material: Externe Anschlussstücke: Stahlblech, verzinkt.

### Lieferumfang:

4 externe Anschlussstücke und Befestigungsmaterial

### Ausführung

PanelSeT SFN Externer Anreihesatz

### Artikel-Nr.

NSYSFBKE

## SM Anreihesatz für Monobloc- Standschränke Spacial SM

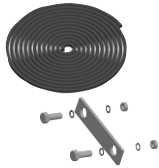

NSYSMBK

- Zur seitlichen Anreihung von Schränken.
- Anreihung der Schränke von innen.
- Material: 3 x 10 mm Dichtung: EPDM
- Schutzart gegen Eindringen: IP55 gemäß IEC 60529

### Lieferumfang:

1 Dichtung und Befestigungsmaterial

### Ausführung

Spacial SM Anreihesatz für Monobloc- Standschränke Spacial SM

### Artikel-Nr.

NSYSMBK



## Sockel als Bausatz

Der komplette Sockel besteht aus zwei Komponenten, zum einen dem vorderen und hinteren Sockelprofil, deren Länge durch die Schranklänge vorgegeben ist, und zum anderen den Seitenteilen, die die Tiefe des Schranks festlegen. Wieviele Seitenteile erforderlich sind, richtet sich nach der jeweils gewünschten Sockelkombination.

- + Stabile Konstruktion
- + Durch das modular aufgebaute Sockelsystem müssen weniger Typenvarianten am Lager vorgehalten werden.

Ausführung	Vorderes und hinteres Sockelprofil	Seitenteile	Kompletter Sockel
Sockelhöhe 100 mm			
Sockelhöhe 200 mm			

## Sockel

### Lösungsbeispiele

Sockeltraversen in Position B befestigt, zur Befestigung in Position A sind 2 Sockeltraversen erforderlich

- Sowohl die universellen als auch die schnell zu montierenden Schränke werden an den Sockeltraversen befestigt.
- Ihre Tiefe ist im 25 mm-Raster tiefenverstellbar.

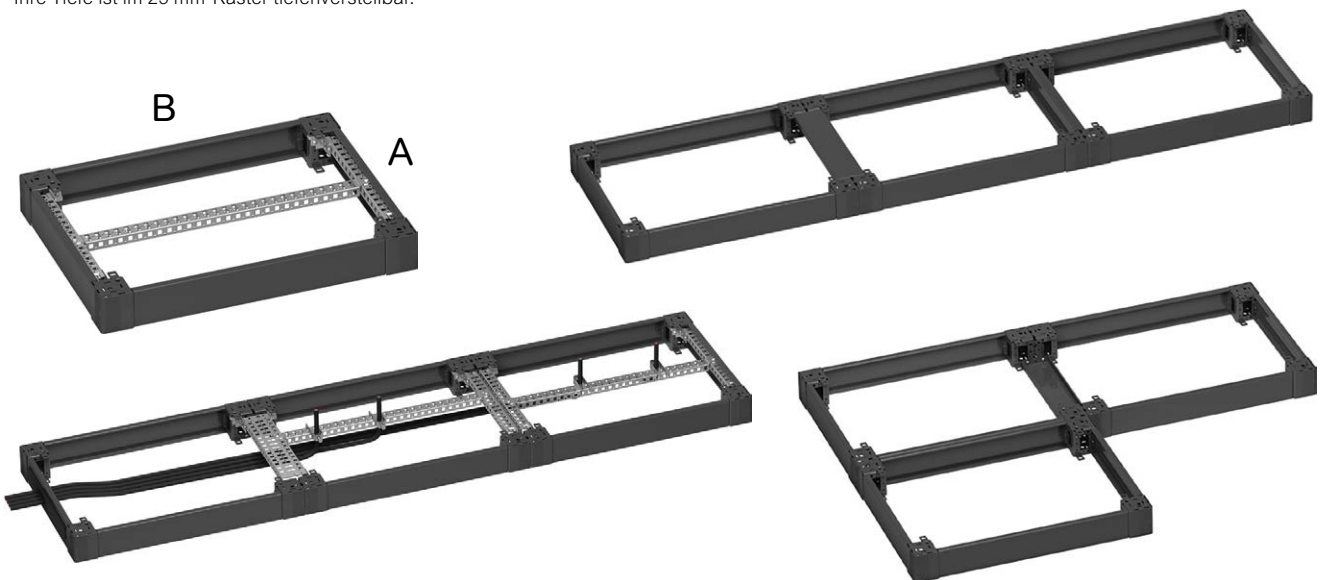

Hinweis: universelle und schnell zu montierende Traversen, Seite 218

## Anreihung mehrerer Sockel

3

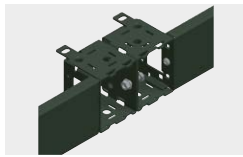

### Die Kantenflächen berühren sich dauerhaft

Verschraubung mit M8-Schraube und Mutter; im Standard-Lieferumfang nicht enthalten

- + Freiraum in Längsrichtung zum Durchführen von Kabeln.
- + Größere Stabilität der fertig montierten Einheit.

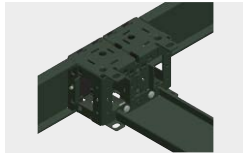
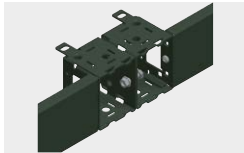

### Durch Seitenwände

Die M6-Schrauben und Käfigmuttern (im Standard- Lieferumfang nicht enthalten) Artikel-Nr. **NSYSPM6** und **NSYCN9M625** können wahlweise von oben oder unten am Eckteil montiert werden

- + Bessere Tiefenstabilität beim Transport.

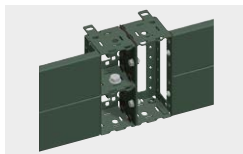

### Vertikale Sockelbaugruppe

mit M12-Schrauben und Muttern (im Standard- Lieferumfang nicht enthalten).

- + Beide Kantenhöhen sind beliebig miteinander kombinierbar.

## Für Schrankbefestigung auf Sockel geeignet



### Befestigung von der Schrankinnenseite

mit einer M12-Schraube, die direkt in die Sockellecke geschraubt wird

- + Montagekomfort und -zeit



### Befestigung von der Schrankaußenseite

mit einer M12-Schraube, die direkt in die Rahmenprofile geschraubt wird.

- + Maximale Stabilität der Schrank-Sockel-Baugruppe

## Für Sockelbefestigung am Boden geeignet

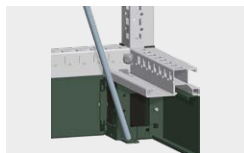

### Befestigung von der Schrankinnenseite.

Der Winkel richtet sich nach dem Sockeltyp:

- Sockelhöhe 100 mm  $\varphi = 18^\circ$
- Sockelhöhe 200 mm  $\varphi = 9^\circ$

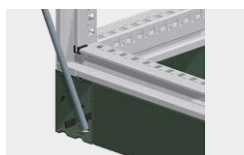

### Befestigung von der Schrankaußenseite aus, optimal für die Stabilität der gesamten Baugruppe.

Der Winkel richtet sich nach dem Sockeltyp:

- Sockelhöhe 100 mm  $\varphi = 22^\circ$
- Sockelhöhe 200 mm  $\varphi = 11^\circ$

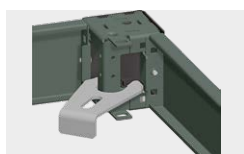

### Zur bodenseitigen Befestigung der Eckteile oder der Eck- und Seitenteile

- eignet sich auch der Bodenbefestigungsatz mit der Artikel-Nr. **NSYSGF**.

Die Eckteile können bei Bedarf gedreht werden um die Seitenteile des Sockels abzunehmen und/oder um zu den Befestigungspunkten zu gelangen wenn die Schränke an einer Wand montiert werden.

## Schrankbefestigung auf dem Sockel

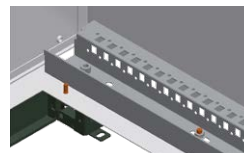

### Befestigung von der Schrankinnenseite aus

mit einer M12-Schraube, die direkt in die Sockellecke geschraubt wird

- + Bedienerfreundlichkeit und Geschwindigkeit.

## Schaltschrank an der Wand



### Schaltschrank an der Wand

Bei Wandmontage des Standschranks bestehen wegen der Gestaltung der Eckprofile folgende Möglichkeiten:

- Nachträgliche Demontage der Sockel-Seitenelemente (verdrehte Montage der Eckprofile notwendig).
- Zugang zur bodenseitigen Befestigung außerhalb des Sockels.

Zur bodenseitigen Befestigung der Eckprofile oder Seitenteile eignet sich auch der Bodenbefestigungsatz mit der Artikel-Nr. **NSYSGF**.

## Montage der Sockelseitenwände



### Befestigung der Sockelseitenwände an den Sockelleckprofilen

erfolgt mit M6-Schrauben, die im Standard-Lieferumfang der Seitenwände enthalten sind.

- Die front- und rückseitigen Sockelwände sind im Lieferzustand auf beiden Seiten jeweils mit den Sockelleckprofilen montiert

## Sockel-Front- und Rückteile

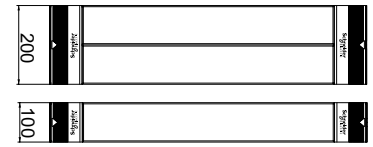
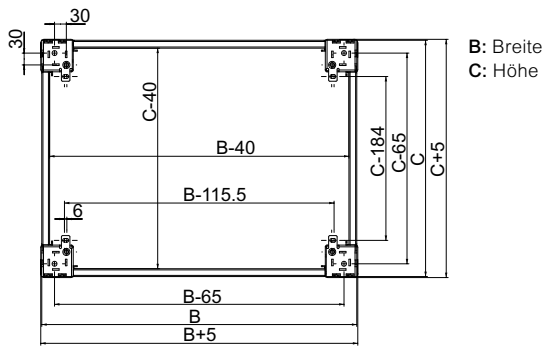

3

- Material: Stahlblech, gefalzt, Ecken mit einer Stärke 2,5 mm
- Oberfläche: Beschichtung aus Epoxid-Polyesterpulver
- Farbe: RAL 7022 grau
- Schutzart: IP20 gemäß IEC 60529
- Mechanische Schutzart: IK10 gemäß IEC 62262

### Lieferumfang:

Höhe 100 mm: 4 Eckprofile, 2 Wände (ein Front- und ein Rückteil), 4 Eckprofilabdeckungen und Befestigungsmaterial.  
 Höhe 200 mm: 4 Eckprofile, 4 Wände (2 Front- und 2 Rückteile), 4 Eckprofilabdeckungen und Befestigungsmaterial



Ausführung	Höhe (mm)	Breite (mm)	Artikel-Nr.
Sockel-Frontteile für Spacial	100	300	NSYSPF3100
Sockel-Frontteile für Spacial	100	400	NSYSPF4100
Sockel-Frontteile für Spacial	100	600	NSYSPF6100
Sockel-Frontteile für Spacial	100	800	NSYSPF8100
Sockel-Frontteile für Spacial	100	1000	NSYSPF10100
Sockel-Frontteile für Spacial	100	1200	NSYSPF12100
Sockel-Frontteile für Spacial	100	1600	NSYSPF16100
Sockel-Frontteile für Spacial	200	300	NSYSPF3200
Sockel-Frontteile für Spacial	200	400	NSYSPF4200
Sockel-Frontteile für Spacial	200	600	NSYSPF6200
Sockel-Frontteile für Spacial	200	800	NSYSPF8200
Sockel-Frontteile für Spacial	200	1000	NSYSPF10200
Sockel-Frontteile für Spacial	200	1200	NSYSPF12200
Sockel-Frontteile für Spacial	200	1600	NSYSPF16200

## Sockel-Seitenteile

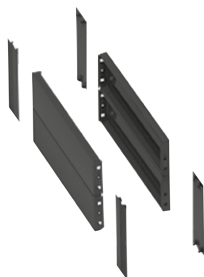

- Einfache Befestigung durch Verschrauben mit den Eckprofilen (2 Schrauben).
- Material: Stahlblech, gefalzt
- Oberfläche: Beschichtung aus Epoxid-Polyesterpulver
- Farbe: RAL 7022 grau
- Schutzart: IP20 gemäß IEC 60529
- Mechanische Schutzart: IK10 gemäß IEC 62262

### Lieferumfang:

Höhe 100 mm: 2 Seitenteile, 4 Eckprofilabdeckungen und Befestigungsmaterial.  
 Höhe 200 mm: 4 Seitenteile (Höhe 100 mm, 2 pro Seite), 4 Eckprofilabdeckungen und Befestigungsmaterial.

Ausführung	Höhe (mm)	Tiefe (mm)	Artikel-Nr.
Sockel-Seitenteile für Spacial	100	300	NSYS3100
Sockel-Seitenteile für Spacial	100	400	NSYS34100
Sockel-Seitenteile für Spacial	100	500	NSYS35100
Sockel-Seitenteile für Spacial	100	600	NSYS36100
Sockel-Seitenteile für Spacial	100	800	NSYS38100
Sockel-Seitenteile für Spacial	200	300	NSYS3200
Sockel-Seitenteile für Spacial	200	400	NSYS34200
Sockel-Seitenteile für Spacial	200	500	NSYS35200
Sockel-Seitenteile für Spacial	200	600	NSYS36200
Sockel-Seitenteile für Spacial	200	800	NSYS38200

3

## Sockel-Frontelemente mit Lüftungsschlitzen



NSYSPFV6100

- Material: Stahlblech, gefalzt, Ecken mit einer Stärke 2,5 mm
- Oberfläche: Beschichtung aus Epoxid-Polyesterpulver
- Farbe: RAL 7022 grau
- Schutzart: IP20 gemäß IEC 60529
- Mechanische Schutzart: IK10 gemäß IEC 62262

### Lieferumfang:

Höhe 100 mm: 4 Eckprofilabdeckungen, 2 Wände mit Lüftungsschlitzen (ein Front- und ein Rückteil), 4 Eckprofilabdeckungen und Befestigungsmaterial.

Ausführung	Höhe (mm)	Tiefe (mm)	Artikel-Nr.
Sockel-Frontteile mit Lüftungsschlitzen für PanelSeT SFN-Spacial SM	100	600	<b>NSYSPFV6100</b>
Sockel-Frontteile mit Lüftungsschlitzen für PanelSeT SFN-Spacial SM	100	800	<b>NSYSPFV8100</b>

## Sockel-Seitenelemente mit Lüftungsschlitzen



NSYSPV6100

- Einfache Befestigung durch Verschrauben mit den Eckprofilen.
- Material: Stahlblech, gefalzt
- Oberfläche: Beschichtung aus Epoxid-Polyesterpulver
- Farbe: RAL 7022 grau
- Schutzart: IP20 gemäß IEC 60529
- Mechanische Schutzart: IK10 gemäß IEC 62262

### Lieferumfang:

Höhe 100 mm: 2 Seitenwände mit Luftzirkulationsöffnungen, 4 Eckprofilabdeckungen und Befestigungsmaterial.

Ausführung	Höhe (mm)	Tiefe (mm)	Artikel-Nr.
Sockel-Seitenelemente mit Lüftungsschlitzen für PanelSeT SFN-Spacial SM	100	600	<b>NSYSPV6100</b>
Sockel-Seitenelemente mit Lüftungsschlitzen für PanelSeT SFN-Spacial SM	100	800	<b>NSYSPV8100</b>

## Sockelelemente mit Bürstendichtung



NSYSPB6100

- Zum Einführen und Fixieren von Kabeln durch den Sockel.
- Material: Stahlblech, gefalzt
- Oberfläche: Beschichtung aus Epoxid-Polyesterpulver
- Farbe: RAL 7022 grau
- Schutzart: IP20 gemäß IEC 60529
- Mechanische Schutzart: IK10 gemäß IEC 62262

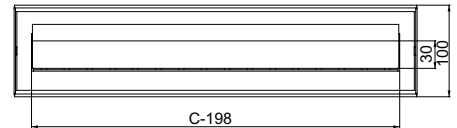

### Lieferumfang:

Höhe 100 mm: 2 Seitenelemente mit Bürstendichtung, 4 Eckprofile und Befestigungsmaterial.

Ausführung	Höhe (mm)	Tiefe (mm)	Artikel-Nr.
Sockelelemente mit Bürstendichtung für PanelSeT SFN-Spacial SM	100	600	<b>NSYSPB6100</b>
Sockelelemente mit Bürstendichtung für PanelSeT SFN-Spacial SM	100	800	<b>NSYSPB8100</b>



Edelstahlsockel (Standardsockel [Seite 124](#) belüftete Sockel [Seite 377](#)) sind mit SM- und SFN-Stahlgehäusen zur Bodenmontage kompatibel, die ein separat zu bestellendes Erdungskabel, Artikel-Nr. **NSYEL226D13**, verwenden (Beschreibung [Seite 260](#)).

## Befestigung am Boden



NSYSGF

- Montagewinkel zur bodenseitigen Befestigung des Sockels, wenn die bestehenden Löcher im Sockel nicht benutzt werden können.
- Material: Stahlblech
- Oberfläche: verzinkt

### Ausführung

PanelSeT SFN-Winkel zur Befestigung am Boden

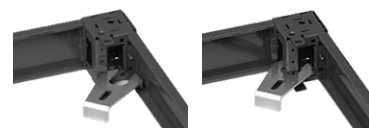

### Lieferumfang:

4 Winkel,  
Befestigungsmaterial nicht enthalten.

### Artikel-Nr.

NSYSGF

## Sockeltraversenhalterung



NSYSPCR

- Halterung zur Befestigung einer Quertraverse auf der Sockelinnenseite.
- Material: Stahlblech
- Oberfläche: verzinkt

### Ausführung

PanelSeT SFN-Sockel-Traversehalterungen, 100 mm



### Hinweis:

Artikel-Nr. nach Einheit, Bestellung in 12er-Mengen (12, 24, 36 usw.)

### Lieferumfang:

12 Halterungen und Befestigungs-  
material.

### Artikel-Nr.

NSYSPCR

## Sockeltraversen

3

- Sie werden über die Breite und/oder Tiefe zwischen den Ecken des Sockels befestigt.
- Für die Montage sind Sockeltraversenhalterungen erforderlich.
- Material: Stahlblech
- Oberfläche: verzinkt

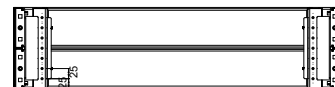

**Lieferumfang:**  
2 Sockeltraversen  
und Befestigungsmaterial.



NSYSUCR4030

Ausführung	Quertraversen	Breite (mm)	Tiefe (mm)	Artikel-Nr.
Universal-Traverse für PanelSeT SFN-Spacial SM	1 Reihe (40)	400	-	NSYSUCR4030
Universal-Traverse für PanelSeT SFN-Spacial SM	1 Reihe (40)	600	-	NSYSUCR4050
Universal-Traverse für PanelSeT SFN-Spacial SM	1 Reihe (40)	800	-	NSYSUCR4070
Universal-Traverse für PanelSeT SFN-Spacial SM	1 Reihe (40)	1000	-	NSYSUCR4090
Universal-Traverse für PanelSeT SFN-Spacial SM	1 Reihe (40)	1200	-	NSYSUCR40110
Universal-Traverse für PanelSeT SFN-Spacial SM	3 Reihe (90)	400	-	NSYSUCR9030
Universal-Traverse für PanelSeT SFN-Spacial SM	3 Reihe (90)	600	-	NSYSUCR9050
Universal-Traverse für PanelSeT SFN-Spacial SM	3 Reihe (90)	800	-	NSYSUCR9070
Universal-Traverse für PanelSeT SFN-Spacial SM	1 Reihe (40)	-	500	NSYSUCR4040
Universal-Traverse für PanelSeT SFN-Spacial SM	3 Reihe (90)	-	500	NSYSUCR9040

## Befestigungsoptionen, Schraube M6



NSYSPM6

- Torx Schraube T30 M6 x 10

**Lieferumfang:**  
50 Schrauben

Ausführung	Artikel-Nr.
Schraube M6	NSYSPM6

## Befestigungsoptionen, Käfigmuttern



NSYCN9M625

- M6-Käfigmuttern.

**Lieferumfang:**  
100 Käfigmuttern.

Ausführung	Artikel-Nr.
Käfigmuttern	NSYCN9M625

## Befestigungsoptionen, Nivellierung des Sockels

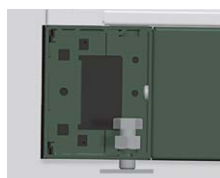

NSYSPLK

- Der Sockel ermöglicht eine Nivellierung mittels M12-Schraube.

Ausführung	Artikel-Nr.
Nivellierung des Sockels	NSYSPLK

## Kabeleinführungsplatte, einteilig

- Kompakte, wasser- und staubdichte Ausführung.
- Material: Stahlblech
- Oberfläche: Beschichtung aus Epoxid-Polyesterharz
- Farbe: RAL 7035 Grau
- Stärken: 1 mm

### Lieferumfang:

Platte einteilig und Befestigungsmaterial.

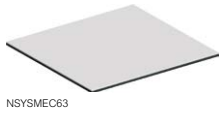

NSYSMEC63

Ausführung	Breite (mm)	Tiefe (mm)	Artikel-Nr.
Spacial SM-Kabeleinführungsplatte	600	300	<b>NSYSMEC63</b>
Spacial SM-Kabeleinführungsplatte	600	400	<b>NSYSMEC64</b>
Spacial SM-Kabeleinführungsplatte	600	500	<b>NSYSMEC65</b>
Spacial SM-Kabeleinführungsplatte	800	300	<b>NSYSMEC83</b>
Spacial SM-Kabeleinführungsplatte	800	400	<b>NSYSMEC84</b>
Spacial SM-Kabeleinführungsplatte	800	500	<b>NSYSMEC85</b>
Spacial SM-Kabeleinführungsplatte	800	600	<b>NSYSMEC86</b>
Spacial SM-Kabeleinführungsplatte	1000	400	<b>NSYSMEC104</b>
Spacial SM-Kabeleinführungsplatte	1200	300	2x <b>NSYSMEC63</b>
Spacial SM-Kabeleinführungsplatte	1200	400	2x <b>NSYSMEC64</b>
Spacial SM-Kabeleinführungsplatte	1200	500	2x <b>NSYSMEC65</b>
Spacial SM-Kabeleinführungsplatte	1600	400	2x <b>NSYSMEC84</b>
Spacial SM-Kabeleinführungsplatte	1600	500	2x <b>NSYSMEC85</b>
Spacial SM-Kabeleinführungsplatte	1600	600	2x <b>NSYSMEC86</b>

## Kabeleinführungen

3

### Möglichkeiten der Einstellung der Kabelverschraubungsplatte

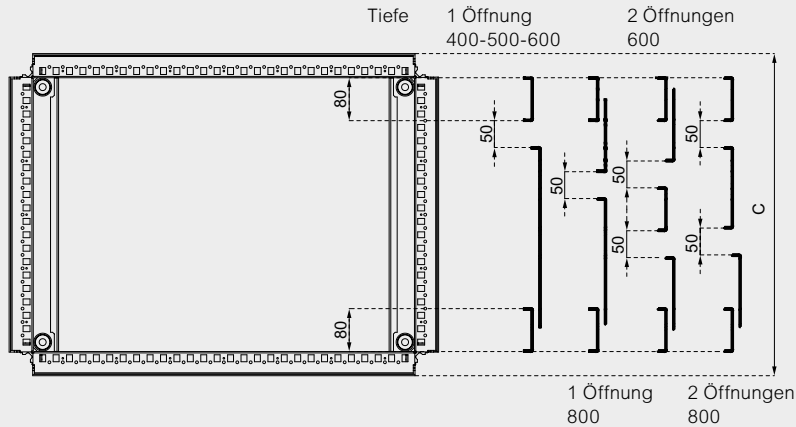

### Kabeleinführungsplatte, einteilig

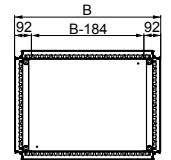

- Kompakte, wasser- und staubdichte Ausführung.
- Material: Stahlblech, verzinkt
- Stärken: 1,5 mm
- Schutzart: IP55 gemäß IEC 60529 (mit der Dichtung)

#### Lieferumfang:

Platte einteilig und Befestigungsmaterial.



Ausführung	(B) Breite (mm)	(C) Tiefe (mm)	Artikel-Nr.
PanelSeT SFN-Kabeleinführungsplatte	300	500	NSYEC35
PanelSeT SFN-Kabeleinführungsplatte	300	600	NSYEC36
PanelSeT SFN-Kabeleinführungsplatte	400	400	NSYEC44
PanelSeT SFN-Kabeleinführungsplatte	400	500	NSYEC45
PanelSeT SFN-Kabeleinführungsplatte	400	600	NSYEC64
PanelSeT SFN-Kabeleinführungsplatte	400	800	NSYEC84
PanelSeT SFN-Kabeleinführungsplatte	600	400	NSYEC64
PanelSeT SFN-Kabeleinführungsplatte	600	500	NSYEC65
PanelSeT SFN-Kabeleinführungsplatte	600	600	NSYEC66
PanelSeT SFN-Kabeleinführungsplatte	600	800	NSYEC68
PanelSeT SFN-Kabeleinführungsplatte	800	400	NSYEC84
PanelSeT SFN-Kabeleinführungsplatte	800	500	NSYEC85
PanelSeT SFN-Kabeleinführungsplatte	800	600	NSYEC86
PanelSeT SFN-Kabeleinführungsplatte	800	800	NSYEC88
PanelSeT SFN-Kabeleinführungsplatte	1000	400	NSYEC104
PanelSeT SFN-Kabeleinführungsplatte	1000	500	NSYEC105
PanelSeT SFN-Kabeleinführungsplatte	1000	600	NSYEC106
PanelSeT SFN-Kabeleinführungsplatte	1000	800	NSYEC108
PanelSeT SFN-Kabeleinführungsplatte	1200	400	NSYEC124
PanelSeT SFN-Kabeleinführungsplatte	1200	500	NSYEC125
PanelSeT SFN-Kabeleinführungsplatte	1200	600	NSYEC126
PanelSeT SFN-Kabeleinführungsplatte	1200	800	NSYEC128
PanelSeT SFN-Kabeleinführungsplatte	1600	400	NSYEC164
PanelSeT SFN-Kabeleinführungsplatte	1600	500	NSYEC165
PanelSeT SFN-Kabeleinführungsplatte	1600	600	NSYEC166



## Platte mit 1 Kabeldurchführungsöffnung

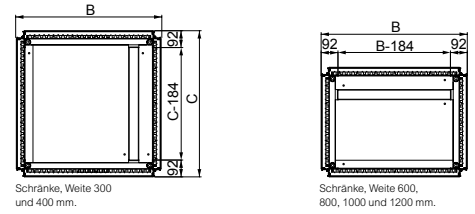

Schränke, Weite 300 und 400 mm.

Schränke, Weite 600, 800, 1000 und 1200 mm.

### Lieferumfang:

Kabeleinführungsplatte mit einer Kabeldurchführungsöffnung, selbstklebende Dichtung aus selbstverlöschendem Polyurethan mit einem Querschnitt von 15x25 mm (gewährleistet eine gute Abdichtung) und Befestigungsmaterial.

- Längsöffnung erleichtert das Durchführen der Kabel.
- Material: Stahlblech, verzinkt
- Stärken: 1,5 mm



NSYEC351

Ausführung	(B) Breite (mm)	(C) Tiefe (mm)	Artikel-Nr.
PanelSeT SFN Kabeleinführungsplatte, 1 Kabeldurchführungsöffnung	300	500	NSYEC351
PanelSeT SFN Kabeleinführungsplatte, 1 Kabeldurchführungsöffnung	300	600	NSYEC361
PanelSeT SFN Kabeleinführungsplatte, 1 Kabeldurchführungsöffnung	400	400	NSYEC441
PanelSeT SFN Kabeleinführungsplatte, 1 Kabeldurchführungsöffnung	400	500	NSYEC451
PanelSeT SFN Kabeleinführungsplatte, 1 Kabeldurchführungsöffnung	400	600	NSYEC461
PanelSeT SFN Kabeleinführungsplatte, 1 Kabeldurchführungsöffnung	400	800	NSYEC481
PanelSeT SFN Kabeleinführungsplatte, 1 Kabeldurchführungsöffnung	600	400	NSYEC641
PanelSeT SFN Kabeleinführungsplatte, 1 Kabeldurchführungsöffnung	600	500	NSYEC651
PanelSeT SFN Kabeleinführungsplatte, 1 Kabeldurchführungsöffnung	600	600	NSYEC661
PanelSeT SFN Kabeleinführungsplatte, 1 Kabeldurchführungsöffnung	600	800	NSYEC681
PanelSeT SFN Kabeleinführungsplatte, 1 Kabeldurchführungsöffnung	800	400	NSYEC841
PanelSeT SFN Kabeleinführungsplatte, 1 Kabeldurchführungsöffnung	800	500	NSYEC851
PanelSeT SFN Kabeleinführungsplatte, 1 Kabeldurchführungsöffnung	800	600	NSYEC861
PanelSeT SFN Kabeleinführungsplatte, 1 Kabeldurchführungsöffnung	800	800	NSYEC881
PanelSeT SFN Kabeleinführungsplatte, 1 Kabeldurchführungsöffnung	1000	400	NSYEC1041
PanelSeT SFN Kabeleinführungsplatte, 1 Kabeldurchführungsöffnung	1000	500	NSYEC1051
PanelSeT SFN Kabeleinführungsplatte, 1 Kabeldurchführungsöffnung	1000	600	NSYEC1061
PanelSeT SFN Kabeleinführungsplatte, 1 Kabeldurchführungsöffnung	1000	800	NSYEC1081
PanelSeT SFN Kabeleinführungsplatte, 1 Kabeldurchführungsöffnung	1200	400	NSYEC1241
PanelSeT SFN Kabeleinführungsplatte, 1 Kabeldurchführungsöffnung	1200	500	NSYEC1251
PanelSeT SFN Kabeleinführungsplatte, 1 Kabeldurchführungsöffnung	1200	600	NSYEC1261
PanelSeT SFN Kabeleinführungsplatte, 1 Kabeldurchführungsöffnung	1200	800	NSYEC1281
PanelSeT SFN Kabeleinführungsplatte, 1 Kabeldurchführungsöffnung	1600	400	NSYEC1641
PanelSeT SFN Kabeleinführungsplatte, 1 Kabeldurchführungsöffnung	1600	500	NSYEC1651
PanelSeT SFN Kabeleinführungsplatte, 1 Kabeldurchführungsöffnung	1600	600	NSYEC1661

## Platte mit 2 Kabeldurchführungsöffnungen

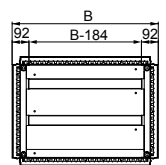

### Lieferumfang:

Kabeleinführungsplatte mit zwei Kabeldurchführungsöffnungen, selbstklebende Dichtung aus selbstverlöschendem Polyurethan mit einem Querschnitt von 15 x 25 mm (gewährleistet eine gute Abdichtung) und Befestigungsmaterial.

- Kabeleinführung für sehr tiefe Schränke (600 und 800 mm). Zwei Längsöffnungen bieten genügend Platz zum Durchführen vieler Kabel.
- Material: Stahlblech, verzinkt
- Stärken: 1,5 mm



NSYEC662

Ausführung	(B) Breite (mm)	(C) Tiefe (mm)	Artikel-Nr.
PanelSeT SFN Kabeleinführungsplatte, 2 Kabeldurchführungsöffnung	400	600	NSYEC462
PanelSeT SFN Kabeleinführungsplatte, 2 Kabeldurchführungsöffnung	400	800	NSYEC482
PanelSeT SFN Kabeleinführungsplatte, 2 Kabeldurchführungsöffnung	600	600	NSYEC662
PanelSeT SFN Kabeleinführungsplatte, 2 Kabeldurchführungsöffnung	600	800	NSYEC682
PanelSeT SFN Kabeleinführungsplatte, 2 Kabeldurchführungsöffnung	800	600	NSYEC862
PanelSeT SFN Kabeleinführungsplatte, 2 Kabeldurchführungsöffnung	800	800	NSYEC882
PanelSeT SFN Kabeleinführungsplatte, 2 Kabeldurchführungsöffnung	1000	600	NSYEC1062
PanelSeT SFN Kabeleinführungsplatte, 2 Kabeldurchführungsöffnung	1000	800	NSYEC1082
PanelSeT SFN Kabeleinführungsplatte, 2 Kabeldurchführungsöffnung	1200	600	NSYEC1262
PanelSeT SFN Kabeleinführungsplatte, 2 Kabeldurchführungsöffnung	1200	800	NSYEC1282
PanelSeT SFN Kabeleinführungsplatte, 2 Kabeldurchführungsöffnung	1600	600	NSYEC1662

Technische Änderungen vorbehalten. Angaben ohne Gewähr. Abbildungen dienen nur zur Veranschaulichung.

3

## SFN Bürstendichtungen für Kabeleinführungen

- Für Platten mit 1 oder 2 Kabeldurchführungsöffnungen.
- Die Kabel können verschiedene Durchmesser haben.



Ausführung	Breite (mm)	Artikel-Nr.
Panel <b>SeT</b> SFN Bürstendichtungen für Kabeleinführungen	400	<b>NSYBCE4</b>
Panel <b>SeT</b> SFN Bürstendichtungen für Kabeleinführungen	600	<b>NSYBCE6</b>
Panel <b>SeT</b> SFN Bürstendichtungen für Kabeleinführungen	800	<b>NSYBCE8</b>
Panel <b>SeT</b> SFN Bürstendichtungen für Kabeleinführungen	1000	<b>NSYBCE10</b>
Panel <b>SeT</b> SFN Bürstendichtungen für Kabeleinführungen	1200	<b>NSYBCE12</b>
Panel <b>SeT</b> SFN Bürstendichtungen für Kabeleinführungen	1600	<b>NSYBCE16</b>

## SM Bürstendichtungen für Kabeleinführungen

- Bürstendichtung für Montage auf Kabeleinführungsplatten.
- Die Kabel können verschiedene Durchmesser haben.



Ausführung	Width (mm)	Artikel-Nr.
Spacial SM-Bürstendichtungen für Kabeleinführungen	600	<b>NSYSMBCE6</b>
Spacial SM-Bürstendichtungen für Kabeleinführungen	800	<b>NSYSMBCE8</b>
Spacial SM-Bürstendichtungen für Kabeleinführungen	1000	<b>NSYSMBCE10</b>
Spacial SM-Bürstendichtungen für Kabeleinführungen	1200	2x <b>NSYSMBCE6</b>
Spacial SM-Bürstendichtungen für Kabeleinführungen	1600	2x <b>NSYSMBCE8</b>

## SFN Kabeleinführungsdichtung aus Schaumstoff

- Ersatzdichtung aus selbstverlöschendem Polyurethan mit einem Querschnitt von 15 x 25 mm zur Montage auf Kabeleinführungsplatten.



Ausführung	Artikel-Nr.
Panel <b>SeT</b> SFN-Schaumstoffdichtungen für Kabeleinführungen	<b>NSYCEJ</b>

## SFN Dichtung

- Dichtung aus Ethylen- Propylen mit einem Querschnitt von 3 x 10 mm zur Montage an der Außenkante von Kabeleinführungsplatten.Selbstklebend, daher hervorragende Abdichtung.



Ausführung	Artikel-Nr.
Panel <b>SeT</b> SFN-Dichtung	<b>NSYCEK</b>

## Tragsysteme

### SFN Kranösen



NSYSFEB

- Satz M12-Kranösen, die in der Achse der Stützen direkt in die Gehäusestruktur hineingeschraubt werden.
- Material: Verzinkter Gussstahl
- Maximale Last: 340 kg bei 90° pro Kranöse
- Maximale Anzahl von anzuhebenden montierten Gehäusen: 1

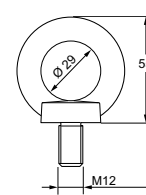

**Lieferumfang:**  
4 Kranösen

Ausführung	Anzuhebende Gehäuse	Max. Last (kg)	Artikel-Nr.
PanelSeT SFN Kranösen	1	340	NSYSFEB

### SM Kranösen



NSYSMEB

- Satz M12-Kranösen, die durch Befestigungsmuttern am Gehäuse befestigt sind.
- Material: Verzinkter Gussstahl
- Maximale Last: 340 kg bei 90° pro Kranöse
- Maximale Anzahl von anzuhebenden montierten Gehäusen: 1

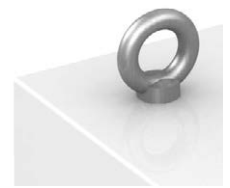
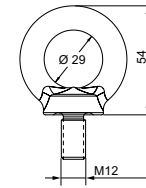

**Supply:**  
4 Kranösen und  
4 Befestigungsmuttern

Ausführung	Anzuhebende Gehäuse	Max. Last (kg)	Artikel-Nr.
Spacial SM Kranösen	1	340	NSYSMEB

### SFN Anschlagwinkel



NSYSFELB

- Hebe- und Transporthalterungen, die an der Konstruktion zwischen zwei aneinandergereihten Gehäusen in der Achse der Stützen befestigt sind.
- Material: Verzinkter Stahl
- Maximale Last: 500 kg bei 90° pro Kranöse
- Maximale Anzahl von anzuhebenden montierten Gehäusen: 2

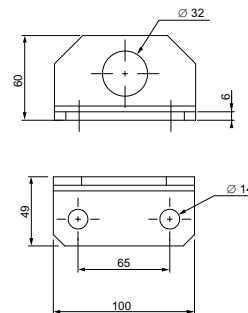

**Lieferumfang:**  
4 Anschlagwinkel  
und Befestigungs-  
elemente  
(M12-Schrauben)

Ausführung	Anzuhebende Gehäuse	Max. Last (kg)	Artikel-Nr.
PanelSeT SFN Anschlagwinkel	2	500	NSYSFELB

### SFN Transportschiene



NSYSFTB16

- Sammelschienensatz für Hebe- und Transportsysteme für Gehäusepaletten.
- Sie werden an der Gehäusestruktur in der Achse der Stützen befestigt.
- Material: Verzinkter Stahl

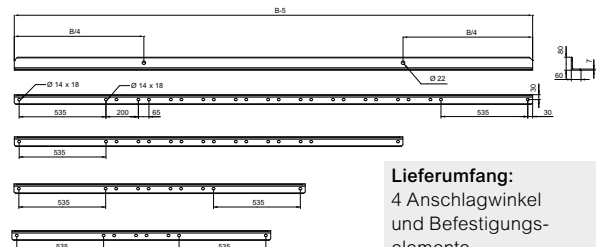

**Lieferumfang:**  
4 Anschlagwinkel  
und Befestigungs-  
elemente  
(M12-Schrauben)

Ausführung	Länge (mm)	Anzuhebende Gehäuse	Max. Last (kg)	Artikel-Nr.
PanelSeT SFN Transportschiene	1600	2	2000	NSYSFTB16
PanelSeT SFN Transportschiene	1800	3	3000	NSYSFTB18
PanelSeT SFN Transportschiene	2400	4	3000	NSYSFTB24
PanelSeT SFN Transportschiene	3200	5	4000	NSYSFTB32

## Regendach

3

- Bietet hervorragenden Schutz vor Regenwasserspritzern.
- Empfohlen für Außenanwendungen.
- Bei gleichzeitiger Verwendung von Transportvorrichtungen nicht montierbar.
- PanelSeT SFN: Einzelnes Regendach für Anreiheschränke verwendbar (z.B. 1.600 mm breites Regendach für zwei 800 mm breite Anreiheschränke).
- Material: Stahlblech, verzinkt
- Oberfläche: Beschichtung aus Epoxid-Polyesterharz
- Farbe: RAL 7035 Grau

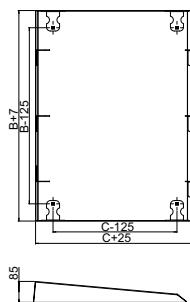

### Befestigung:

PanelSeT SFN: Befestigung in anzubringenden Dachbefestigungsbohrungen. Spacial SM: Befestigung in vorhandenen Dachbefestigungsbohrungen.

### Lieferumfang:

ein Regendach, Bohrschablone und Befestigungsmaterial.



NSYSC630

Ausführung	(B) Breite (mm)	(C) Tiefe (mm)	Artikel-Nr.
PanelSeT SFN/Spacial SM Regendach	600	300	NSYSC630
PanelSeT SFN/Spacial SM Regendach	600	400	NSYSC640
PanelSeT SFN/Spacial SM Regendach	600	600	NSYSC660
PanelSeT SFN/Spacial SM Regendach	800	300	NSYSC830
PanelSeT SFN/Spacial SM Regendach	800	400	NSYSC840
PanelSeT SFN/Spacial SM Regendach	800	500	NSYSC850
PanelSeT SFN/Spacial SM Regendach	800	600	NSYSC860
PanelSeT SFN/Spacial SM Regendach	1000	300	NSYSC1030
PanelSeT SFN/Spacial SM Regendach	1000	400	NSYSC1040
PanelSeT SFN/Spacial SM Regendach	1000	500	NSYSC1050
PanelSeT SFN/Spacial SM Regendach	1000	600	NSYSC1060
PanelSeT SFN/Spacial SM Regendach	1200	300	NSYSC1230
PanelSeT SFN/Spacial SM Regendach	1200	400	NSYSC1240
PanelSeT SFN/Spacial SM Regendach	1200	500	NSYSC1250
PanelSeT SFN/Spacial SM Regendach	1200	600	NSYSC1260
PanelSeT SFN/Spacial SM Regendach	1600	400	NSYSC1640
PanelSeT SFN/Spacial SM Regendach	1600	500	NSYSC1650

## Belüftungshebeanlage für das Dach



- Ermöglichen das Anheben des Dachs zur Gewährleistung einer natürlichen Luftzirkulation.
- Befestigung zwischen Dachrahmenprofil und Dachblech.
- Material: Stahlblech, verzinkt

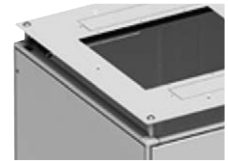
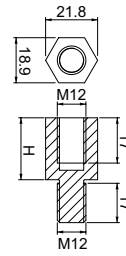

**Lieferumfang:**  
4 Dachabstands-  
bolzen

Ausführung	(H) Höhe (mm)	IP	Artikel-Nr.
PanelSeT SFN Dachabstandsbolzen	23	10	<b>NSYRE26</b>
PanelSeT SFN Dachabstandsbolzen	60	00	<b>NSYRE60</b>

## FL21 Kabeleinführungsplatte

- Membranplatte für wasserdichte Kabeleinführungen aus Isoliermaterial (Feuerbeständigkeitsniveau UL 94 V-0).
- Direkte Installation im FL21-Adapter für Kabeleinführungsplatten.
- 4 Modelle: Massive Platte und Membranplatten von 7 bis 37 Kabeleinführungen.
- Material: grauer Kunststoff
- Schutzklasse: IP55 gemäß IEC 60529

**Hinweis:**  
Weitere Informationen finden Sie auf [Seite 244](#)

**Lieferumfang:**  
Membranplatte und Befestigungselemente.



Ausführung	Anzahl der Öffnungen	Artikel-Nr.
FL21 Abdeckplatte	0	<b>NSYAECPFLBP</b>
FL21 Kabeleinführungsplatte	7	<b>NSYAECPFLT7</b>
FL21 Kabeleinführungsplatte	27	<b>NSYAECPFLT25</b>
FL21Kabeleinführungsplatte	37	<b>NSYAECPFLT35</b>

## Standard-Kabeleinführungsplatten

- Stärke: 1,5 mm

**Hinweis:**  
Weitere Informationen finden Sie auf [Seite 244](#)



Ausführung	Artikel-Nr.
Standard-Kabeleinführungsplatten	<b>NSYTL</b>

## FlexiCable

Ausführung	Artikel-Nr.
FlexiCable	<b>NSYTLME</b>



## Kabeleinführungsplatten mit Typ FL für Ausschnitt für Membran-Dichtung

- Stärke: 1,5 mm

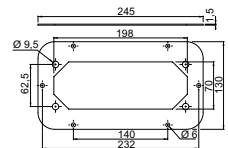

Ausführung	Artikel-Nr.
Kabeleinführungsplatten mit Typ FL für Ausschnitt für Membran-Dichtung	<b>NSYTLCL</b>

## Wandbefestigung

### SFN Wandbefestigungslaschen

3



NSYSFWFIX

- Wandbefestigungslaschen zur Wandmontage des Anreiheschranks PanelSeT SFN und als Kippschutz.
- Nicht als Schrankaufhängung nutzbar.
- Die Montage erfolgt mit den Dachbefestigungsschrauben.
- Material: Stahlblech, verzinkt

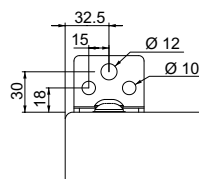

**Lieferumfang:**  
2 Wandbefestigungslaschen.

#### Ausführung

PanelSeT SFN Wandbefestigungslaschen

#### Artikel-Nr.

NSYSFWFIX

### SM Wandbefestigungslaschen



NSYSMWFIX

- Wandbefestigungslaschen zur Wandmontage des Monobloc- Schranks Spacial SM und als Kippschutz.
- Montage in den vorhandenen Befestigungsbohrungen in der Schrankrückwand.
- Schrankbefestigung von außen.
- Material: Stahlblech, verzinkt

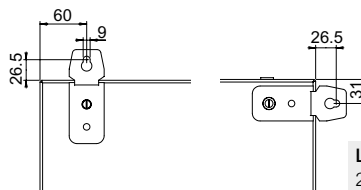

**Lieferumfang:**  
2 Wandbefestigungslaschen.

#### Ausführung

Spacial SM Wandbefestigungslaschen

#### Artikel-Nr.

NSYSMWFIX

Türen **SFN** **SM**

Innentür

**SFN**



NSYID166

- Tür für zusätzlichen Schutz. Verhindert, dass die Schaltanlage von unbefugtem Personal bedient wird.
- Ermöglicht die Installation von Schaltanlagen, die direkt an der Tür montiert werden.
- Montage am oberen und unteren Rahmen des Gehäuses.
- Tiefenverstellbar mit einem Rastermaß von 25 mm ab dem ersten Befestigungspunkt.
- Öffnen nach rechts oder links, mit zwei Schlössern, 3 mm-Doppelschiene, mit zentralem Griff.
- Verstärkungsrahmen auf der Rückseite, Ausschnitte mit einem 25 mm-Raster, zur Ausstattung der Tür.
- Maximal zulässige Last: 15 kg
- Innentüren können in unseren bodenmontierten Edelstahlgehäusen (SFX und SMX) montiert werden.
- Material: Stahl
- Oberfläche: Strukturierte Oberfläche, Epoxy-Polyester-Pulver
- Farbe: RAL 7035 Grau

**SFN**

min. 59

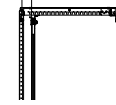

**SM**

min. 55

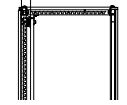

**Hinweis:**

Maße, siehe [Seite 64](#)

**Lieferumfang:**

Eine Innentür und Befestigungselemente

**SM**



NSYID166

Ausführung	Höhe (mm)	Breite (mm)	Artikel-Nr.
PanelSeT SFN/Spacial SM Innentür	1600	600	<b>NSYID166</b>
PanelSeT SFN/Spacial SM Innentür	1600	800	<b>NSYID168</b>
PanelSeT SFN/Spacial SM Innentür	1800	600	<b>NSYID186</b>
PanelSeT SFN/Spacial SM Innentür	1800	800	<b>NSYID188</b>
PanelSeT SFN/Spacial SM Innentür	1800	1000	<b>NSYID1810</b>
PanelSeT SFN/Spacial SM Innentür	2000	600	<b>NSYID206</b>
PanelSeT SFN/Spacial SM Innentür	2000	800	<b>NSYID208</b>
PanelSeT SFN/Spacial SM Innentür	2000	1000	<b>NSYID2010</b>

**SFN** Seitentüren



NSYSFND126

- Tür für alle Seiten des Gehäuses, ersetzt die Seitenwand.
- Direkte Montage an der Gehäusestruktur mit einer Öffnung von 120°.
- Verriegelung mit Griff und 5 mm-Doppelbarteinsatz.
- 4 Verriegelungspunkte.
- Verstärkungsrahmen, Ausschnitt mit einem Rastermaß von 25 mm.
- Öffnen nach rechts oder links.
- Material: Stahl
- Oberfläche: Strukturierte Oberfläche, Epoxy-Polyester-Pulver
- Farbe: RAL 7035 Grau

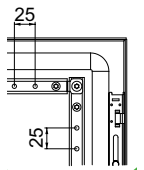

**Hinweis:**

Maße, siehe [Seite 68](#)

**Lieferumfang:**

Eine Seitentür, vier Scharniere, vier Fänge und Griffschloss

Ausführung	Höhe (mm)	Breite (mm)	Artikel-Nr.
PanelSeT SFN Seitentüren	1200	600	<b>NSYSFND126</b> <b>Neu</b>
PanelSeT SFN Seitentüren	1200	800	<b>NSYSFND128</b> <b>Neu</b>
PanelSeT SFN Seitentüren	1400	600	<b>NSYSFND146</b> <b>Neu</b>
PanelSeT SFN Seitentüren	1400	800	<b>NSYSFND148</b> <b>Neu</b>
PanelSeT SFN Seitentüren	1600	600	<b>NSYSFND166</b> <b>Neu</b>
PanelSeT SFN Seitentüren	1600	800	<b>NSYSFND168</b> <b>Neu</b>
PanelSeT SFN Seitentüren	1800	400	<b>NSYSFND184</b> <b>Neu</b>
PanelSeT SFN Seitentüren	1800	500	<b>NSYSFND185</b> <b>Neu</b>
PanelSeT SFN Seitentüren	1800	600	<b>NSYSFND186</b> <b>Neu</b>
PanelSeT SFN Seitentüren	1800	800	<b>NSYSFND188</b> <b>Neu</b>
PanelSeT SFN Seitentüren	2000	300	<b>NSYSFND203</b> <b>Neu</b>
PanelSeT SFN Seitentüren	2000	400	<b>NSYSFND204</b> <b>Neu</b>
PanelSeT SFN Seitentüren	2000	500	<b>NSYSFND205</b> <b>Neu</b>
PanelSeT SFN Seitentüren	2000	600	<b>NSYSFND206</b> <b>Neu</b>
PanelSeT SFN Seitentüren	2000	700	<b>NSYSFND207</b> <b>Neu</b>
PanelSeT SFN Seitentüren	2000	800	<b>NSYSFND208</b> <b>Neu</b>
PanelSeT SFN Seitentüren	2200	400	<b>NSYSFND224</b> <b>Neu</b>
PanelSeT SFN Seitentüren	2200	500	<b>NSYSFND225</b> <b>Neu</b>
PanelSeT SFN Seitentüren	2200	600	<b>NSYSFND226</b> <b>Neu</b>
PanelSeT SFN Seitentüren	2200	800	<b>NSYSFND228</b> <b>Neu</b>



Die Schutzart des Gehäuses sinkt auf IP54 gemäß IEC 60529, wenn eine beliebige Art von Teiltür eingebaut wird.

## Teiltüren

### Feste Frontplatte für Modularität

- Fest angebrachte Dach- und Bodenplatte zur Gewährleistung der Modularität, erforderlich für die Montage der Teiltüren.
- Der Kauf von **NSYMIC6** und **NSYMIC8** ist erforderlich.
- Befestigungsplatten (Höhe 100 mm) sind standardmäßig im Lieferumfang des unterteilten Gehäuses Spacial SFM enthalten.
- Können separat als Bausatz für den Rahmen PanelSeT SFN bestellt werden.
- Verfügbar in 2 Höhen (mm).
- Schutzklasse: IP54 gemäß IEC 60529



NSYMFP2M6

Ausführung	Höhe (mm)	Breite (mm)	Artikel-Nr.
Feste Frontplatte für Modularität	100	600	<b>NSYMFP2M6</b>
Feste Frontplatte für Modularität	250	600	<b>NSYMFP5M6</b>
Feste Frontplatte für Modularität	100	800	<b>NSYMFP2M8</b>
Feste Frontplatte für Modularität	250	800	<b>NSYMFP5M8</b>

### Teiltüren, vorne

- Teiltür ohne Aussparung mit 5 mm-Doppelbarteinsatz-Verschluss.
- Mit Scharnieren an den Stützen des Gerüsts montiert.
- Bohrschablone für Stützen, Artikel-Nr. **NSYMDT** (Es wird nur 1 Bohrschablone pro Bestellung benötigt).
- Öffnen nach rechts oder links.
- 1, 2 oder 4 Verriegelungspunkte, je nach Höhe.
- Möglichkeit zum Auswechseln des Verriegelungseinsatzes.
- Verfügbar in folgenden Höhen (mm).
- Schutzklasse: IP54 gemäß IEC 60529



NSYMPD3M6

Ausführung	Höhe (mm)	Breite (mm)	Artikel-Nr.
Volltürflügel	150	600	<b>NSYMPD3M6</b>
Volltürflügel	200	600	<b>NSYMPD4M6</b>
Volltürflügel	250	600	<b>NSYMPD5M6</b>
Volltürflügel	300	600	<b>NSYMPD6M6</b>
Volltürflügel	400	600	<b>NSYMPD8M6</b>
Volltürflügel	450	600	<b>NSYMPD9M6</b>
Volltürflügel	600	600	<b>NSYMPD12M6</b>
Volltürflügel	800	600	<b>NSYMPD16M6</b>
Volltürflügel	900	600	<b>NSYMPD18M6</b>
Volltürflügel	1000	600	<b>NSYMPD20M6</b>
Volltürflügel	1200	600	<b>NSYMPD24M6</b>
Volltürflügel	150	800	<b>NSYMPD3M8</b>
Volltürflügel	200	800	<b>NSYMPD4M8</b>
Volltürflügel	250	800	<b>NSYMPD5M8</b>
Volltürflügel	300	800	<b>NSYMPD6M8</b>
Volltürflügel	400	800	<b>NSYMPD8M8</b>
Volltürflügel	450	800	<b>NSYMPD9M8</b>
Volltürflügel	600	800	<b>NSYMPD12M8</b>
Volltürflügel	800	800	<b>NSYMPD16M8</b>
Volltürflügel	900	800	<b>NSYMPD18M8</b>
Volltürflügel	1000	800	<b>NSYMPD20M8</b>
Volltürflügel	1200	800	<b>NSYMPD24M8</b>

### Transparente Teiltüren, vorne

- Satinierte Teiltür (Sicherheitsglas) mit 5 mm-Doppelbarteinsatz-Verschluss.
- Mit Scharnieren an den Stützen des Gerüsts montiert.
- Öffnen nach rechts oder links.
- 1 oder 2 Verriegelungspunkte, je nach Höhe.
- Verfügbar in folgenden Höhen (mm).
- Schutzklasse: IP54 gemäß IEC 60529



NSYT

Ausführung	Höhe (mm)	Breite (mm)	Artikel-Nr.
Sicht-Teiltür	400	600	<b>NSYMPD46T</b>
Sicht-Teiltür	600	600	<b>NSYMPD66T</b>
Sicht-Teiltür	800	600	<b>NSYMPD86T</b>
Sicht-Teiltür	1000	600	<b>NSYMPD106T</b>
Sicht-Teiltür	400	800	<b>NSYMPD48T</b>
Sicht-Teiltür	600	800	<b>NSYMPD68T</b>
Sicht-Teiltür	800	800	<b>NSYMPD88T</b>
Sicht-Teiltür	1000	800	<b>NSYMPD108T</b>

Technische Änderungen vorbehalten. Angaben ohne Gewähr. Abbildungen dienen nur zur Veranschaulichung.



## Quertraverse



- Montage zwischen Teiltüren oder zwischen Türen und Steuerpult, für IP54 gemäß IEC 60529.
- Quertraverse zur Direktbefestigung an der Konstruktion.
- Verfügbar in 2 Breiten (mm).
- Farbe: RAL 7035 Grau
- Oberfläche: Beschichtung aus Epoxid-Polyesterharz



**Lieferumfang:**  
2 Querträger mit Befestigungselementen.

Ausführung	Breite (mm)	Artikel-Nr.
PanelSeT SFN Quertraverse	600	<b>NSYMICN6</b>
PanelSeT SFN Quertraverse	800	<b>NSYMICN8</b>

## Schaltplantasche aus Stahlblech



- Direktbefestigung am Verstärkungsrahmen der Tür.
- Tiefenverstellbar im 25 mm-Raster.
- Material: Stahlblech
- Oberfläche: Beschichtung aus Epoxid-Polyesterharz
- Farbe: RAL 7035 Grau

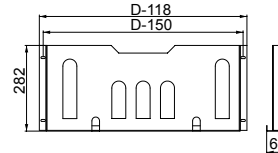

**Lieferumfang:**  
eine Schaltplantasche aus Stahlblech und Befestigungsmaterial

Ausführung	(D) Breite (mm)	Artikel-Nr.
PanelSeT SFN/Spacial SM Schaltplantasche aus Stahlblech	600	<b>NSYSDP6M</b>
PanelSeT SFN/Spacial SM Schaltplantasche aus Stahlblech	800	<b>NSYSDP8M</b>

## Schaltplantasche aus Kunststoff



- Befestigung mit Klebeband
- Material: Styropor (PS)
- Farbe: RAL 7035 Grau (**NSYDPA4**: RAL 9001 Weiß)

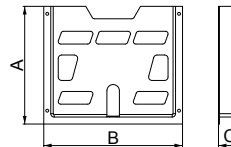

**Hinweis:**  
**NSYDPA44** nicht kompatibel mit 19"-Chassis oder modularer Verteilung

**Lieferumfang:**  
eine Schaltplantasche aus Kunststoff

Ausführung	Dok. Format	A (mm)	B (mm)	C (mm)	Artikel-Nr.
PanelSeT SFN/Spacial SM Schaltplantasche aus Kunststoff	A5	174	188	22	<b>NSYDPA5</b>
PanelSeT SFN/Spacial SM Schaltplantasche aus Kunststoff	A4	230	247	23	<b>NSYDPA4</b>
PanelSeT SFN/Spacial SM Schaltplantasche aus Kunststoff	A4	234	278	40	<b>NSYDPA44</b>
PanelSeT SFN/Spacial SM Schaltplantasche aus Kunststoff	A3	285	476	35	<b>NSYDPA3</b>

3

## Schreibpult



NSYSDT5

- Einklappbare Ablageplatte für Laptops, Dokumente, Messgeräte, ...
- Schraubbefestigung direkt auf dem Türverstärkungsrahmen.
- Kann auch an die Türstege montiert werden.
- 4 Stellungen: 45°, 60°, 75° und 90°.
- Material: Stahl
- Oberfläche: Beschichtung aus Epoxid-Polyesterharz
- Farbe: RAL 7035 Grau
- Höchstlast: 30 kg

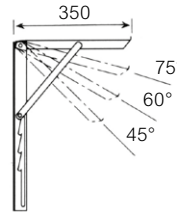

**Lieferumfang:**  
1 Schreibpult und Befestigungsmaterial



NSYSDT8

Ausführung	Breite (mm)	Artikel-Nr.
PanelSeT SFN/ Spacial SM-Ablagepult, verstellbar	500	NSYSDT5
PanelSeT SFN/ Spacial SM-Ablagepult, verstellbar	600	NSYSDT6
PanelSeT SFN/ Spacial SM-Ablagepult, verstellbar	800	NSYSDT8

## Scharniere 180°



NSYSH180NC

- Scharnier mit einem Öffnungswinkel von 180°. Montage im Austausch für die standardmäßig installierten 120°-Scharniere.
- Für Sichttüren geeignet, auch bei Anreiheschränken montierbar.
- Material: Aluminium und Zamak
- Oberfläche: RAL 9005 schwarz lackiert
- Höchstlast: 60 kg
- UL-zertifiziert (cULus):
  - SFN: Typ 1, 3R und 12 gemäß UL50E
  - SM Einzeltür: Typ 1, 2, 3, 3R, 5, 12 und 13

**Lieferumfang:**  
4 Scharniere

Ausführung	Artikel-Nr.
PanelSeT SFN/ Spacial SM 180°-Scharniere	NSYSH180NC

## Türlaufrolle

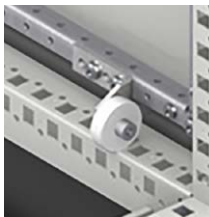

NSYSDRC

- Zum Anheben der Tür beim Schließen.
- Direktbefestigung am Verstärkungsrahmen.
- Höchstlast: 90 kg

**Lieferumfang:**  
eine Türlaufrolle und Befestigungsmaterial

Ausführung	Artikel-Nr.
PanelSeT SFN/ Spacial SM Türlaufrolle	NSYSDRC

## Türkontaktschalter



NSYDCM20

- Der Schalter ist an der Gehäusestruktur befestigt.
- Gebohrte M20-Kabeleinführung für Kabelverschraubung.
- Öffner- + Schließerkontakt, 240 V AC / 3 A (IEC 60947-5-1) 250 V DC / 0,1 A ( IEC 60947-5-1)

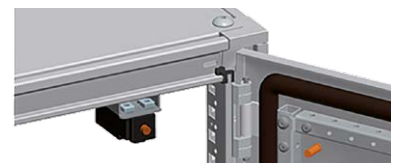

**Lieferumfang:**  
1 Türschalter und Befestigungselemente

Ausführung	Artikel-Nr.
PanelSeT SFN/ Spacial SFX Türkontaktschalter	NSYDCM20
Spacial SM Türkontaktschalter	NSYDCM20

## Verriegelungssystem Verriegelung mit Vorhängeschloss

Bald erhältlich



NSYBLKHN123

- Verriegelungssystem mit Vorhängeschlossern zur Montage an allen Griffen der Schranktypen PanelSeT SFN und Spacial SM.
- Bolzen mit Bohrung 7,5 mm.

**Lieferumfang:**  
ein Griff mit Ausschnitt,  
Bolzen für Vorhängeschloss und  
Bolzenbefestigungsschraube.

Ausführung	Artikel-Nr.
PanelSeT SFN/Spacial SM Verriegelung mit Vorhängeschloss, Schlossbohrung 7,5 mm	NSYBLKHN123

## CNOMO-Satz



NSYCNOH123

- Verriegelungssystem zur Montage auf der mittleren Verriegelungsschiene der Tür.
- Es sperrt die Schließung und verhindert das Schließen des Griffs, solange die Tür noch geöffnet ist.
- Mit allen Varianten der Handhebelschließungen kompatibel, außer Flachschränken und Flachschränken in Miniaturausführung.



**Lieferumfang:**  
ein Schließmechanismus, ohne  
Einsatz und Befestigungsmaterial

Ausführung	Artikel-Nr.
PanelSeT SFN/Spacial SM CNOMO-Satz, Schloss mit 6,5 mm-Dreieckseinsatz	NSYCNOH123

## Griff für Profileinsätze und Schließzylinder



NSYSFNHS1

- Durch die symmetrische Auslegung des Verriegelungssystem kann der Türanschlag problemlos von rechts auf links oder umgekehrt gewechselt werden.
- Einfache Schraubbefestigung.
- Platzreserve für Typenschild, 21 x 27 mm, durch Schildrahmen geschützt.
- Material: Griff: Polyamid 6 mit 30%-igem Glasfaseranteil
- Farbe: RAL 9005
- Mechanische Schutzart: IK10 gemäß IEC 62262
- Feuerbeständigkeit: 650 °C

**Lieferumfang:**  
Handhebelgriff und Befestigungs-  
material (Einsatz nicht im  
Lieferumfang enthalten).

Ausführung	Artikel-Nr.
PanelSeT SFN/Spacial SM-Griff	NSYSFNHS1

## Drucktaste



NSYINPULS1

Ausführung	Artikel-Nr.
Drucktaste	NSYINPULS1

## Profileinsätze

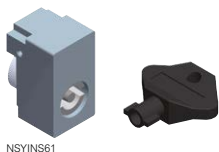

NSYINS61

Ausführung	Artikel-Nr.
PanelSeT SFN/Spacial SM-Profileinsatz, Schloss mit 6 mm-Vierkanteinsatz	NSYINS61
PanelSeT SFN/Spacial SM-Profileinsatz, Schloss mit 7 mm-Vierkanteinsatz	NSYINS71
PanelSeT SFN/Spacial SM-Profileinsatz, Schloss mit 8 mm-Vierkanteinsatz	NSYINS81
PanelSeT SFN/Spacial SM-Profileinsatz, Schloss mit 6,5 mm-Dreikanteinsatz	NSYINT61
PanelSeT SFN/Spacial SM-Profileinsatz, Schloss mit 7 mm-Dreikanteinsatz	NSYINT71
PanelSeT SFN/Spacial SM-Profileinsatz, Schloss mit 8 mm-Dreikanteinsatz	NSYINT81
PanelSeT SFN/Spacial SM-Profileinsatz, Schloss mit 9 mm-Dreikanteinsatz	NSYINT91
PanelSeT SFN/Spacial SM-Profileinsatz, Schloss mit 3 mm-Doppelbart	NSYINDB31
PanelSeT SFN/Spacial SM-Profileinsatz, Schloss mit 5 mm-Doppelbart	NSYINDB51

## Zylinderschlösser

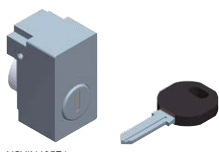

NSYIN405E1

Ausführung	Artikel-Nr.
PanelSeT SFN/Spacial SM-Schloss mit Schlüssel, 405E	NSYIN405E1
PanelSeT SFN/Spacial SM-Schloss mit Schlüssel, 421E	NSYIN421E1
PanelSeT SFN/Spacial SM-Schloss mit Schlüssel, 455	NSYIN4551
PanelSeT SFN/Spacial SM-Schloss mit Schlüssel, 1242E	NSYIN1242E1
PanelSeT SFN/Spacial SM-Schloss mit Schlüssel, 2131A	NSYIN2131A1
PanelSeT SFN/Spacial SM-Schloss mit Schlüssel, 2132A	NSYIN2132A1
PanelSeT SFN/Spacial SM-Schloss mit Schlüssel, 2433A	NSYIN2433A1
PanelSeT SFN/Spacial SM-Schloss mit Schlüssel, 2452E	NSYIN2452E1
PanelSeT SFN/Spacial SM-Schloss mit Schlüssel, 3113A	NSYIN3113A1
PanelSeT SFN/Spacial SM-Schließzylinder, EDF 1300	NSYINF1301
PanelSeT SFN/Spacial SM-MICHELIN-Schloss 8133 ohne Schlüssel	NSYINICHEL8131
PanelSeT SFN/Spacial SM-MICHELIN-Schloss 8376 ohne Schlüssel	NSYINICHEL8371
PanelSeT SFN/Spacial SM-MICHELIN-Schloss ohne Schlüssel	NSYINE11

## Griff für Einsätze des Typs DIN, KABA, ASSA

Bald erhältlich



NSYSFNHD2

- Einfache und schnelle Montage von Schlössern mit DIN-, KABA- und ASSA Profileinsätzen ganz ohne Schrauben.
- Zur Montage von Profileinsätzen oder Schließzylindern ist ein Adapter erforderlich, Artikel-Nr. **NSYLADP**.
- Durch die symmetrische Auslegung des Verriegelungssystem kann der Türanschlag problemlos von rechts auf links oder umgekehrt gewechselt werden.
- Einfache Montage durch Anschrauben an der Tür.
- Platzreserve für Typenschild, 21 x 27 mm, durch Schildrahmen geschützt.
- Material: Griff: Polyamid 6 mit 30%-igem Glasfaseranteil
- Farbe: RAL 9005
- Mechanische Schutzart: IK10 gemäß IEC 62262
- Feuerbeständigkeit: 650 °C

**Lieferumfang:**  
ein Handhebelgriff für DIN-, KABA- und ASSA-Einsätze und Befestigungsmaterial (Einsätze nicht im Lieferumfang enthalten).

Ausführung	Artikel-Nr.
PanelSeT SFN/Spacial SM-Griff	<b>NSYSFNHD2</b> <span style="color:red">Neu</span>

## Griff mit Doppelseinsatz für Einsätze des Typs DIN, KABA, ASSA,

Bald erhältlich



NSYSFNHD3

- Der Griff mit doppeltem Einsatz kann die Funktionen „UND“ und „ODER“ ausführen (im Lieferumfang des Griffs enthalten)
  - „UND“ Funktion: Ein Einsatz blockiert die Aktivierung des anderen Einsatzes
  - „ODER“ Funktion: beide Einsatzes können den Griff lösen.
- Einfache Änderung der Öffnungsrichtung der Tür, rechts/links.
- Reservierter Platz für die Gehäusekennzeichnung, 21 x 27 mm, geschützt durch einen Etikettenrahmen.
- Zur Installation von Formeinsätzen oder zylindrischen Zylindern ist es erforderlich, die Adapter-Artikel-Nr. **NSYLADP** hinzuzufügen.
- Material: Griff: Polyamid 6 mit 30%-igem Glasfaseranteil
- Farbe: RAL 9005
- Mechanische Schutzart: IK10 gemäß IEC 62262
- Feuerbeständigkeit: 650 °C

**Lieferumfang:**  
ein Handhebelgriff für DIN-, KABA- und ASSA-Einsätze und Befestigungsmaterial (Einsätze nicht im Lieferumfang enthalten).

Ausführung	Artikel-Nr.
PanelSeT SFN/Spacial SM-Griff mit Doppelseinsatz	<b>NSYSFNHD3</b> <span style="color:red">Neu</span>

## Verriegelungssystem: DIN, KABA und ASSA

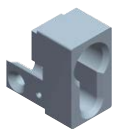

NSYINDIN2

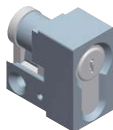

NSYINKBA2



NSYINASSA2

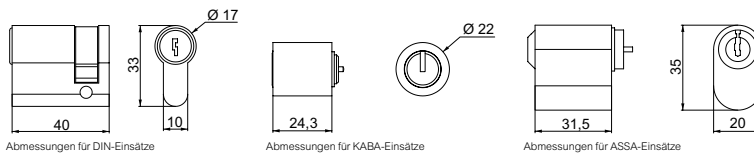

**Hinweis:**  
**NSYINKBA2:** Adapter für den Empfang der KABA8-, KABA20- und KABA-Startzylinder.

Ausführung	Artikel-Nr.
PanelSeT SFN/Spacial SM-Adapter, für DIN-Schloss	<b>NSYINDIN2</b>
PanelSeT SFN/Spacial SM-Adapter, für KABA-Schloss	<b>NSYINKBA2</b>
PanelSeT SFN/Spacial SM-Adapter, für ASSA-Zylinder	<b>NSYINASSA2</b>
PanelSeT SFN/Spacial SM-Schloss mit Schlüssel	<b>NSYIN1242E2</b>
PanelSeT SFN/Spacial SM-Schloss, verstärkt mit Schlüssel	<b>NSYINKR2</b>
PanelSeT SFN/Spacial SM-JIS-Schloss mit Schlüssel	<b>NSYINKJIS2</b>
PanelSeT SFN/Spacial SM-FAC-Schloss mit Schlüssel	<b>NSYINKFAC2</b>

## Adapter für Profileinsätze und Schließzylinder



NSYLADP

- Kunststoffadapter für die Montage von Profileinsätzen und Schließzylindern in Handhebelschließungen des Typs DIN, KABA, ASSA.
- Siehe Profileinsätze und Schließzylinder.
- Siehe DIN-, Kaba-, ASSA-Einsätze

**Lieferumfang:**  
1 Stück.

Ausführung	Artikel-Nr.
PanelSeT SFN/Spacial SM-Adapter	<b>NSYLADP</b>

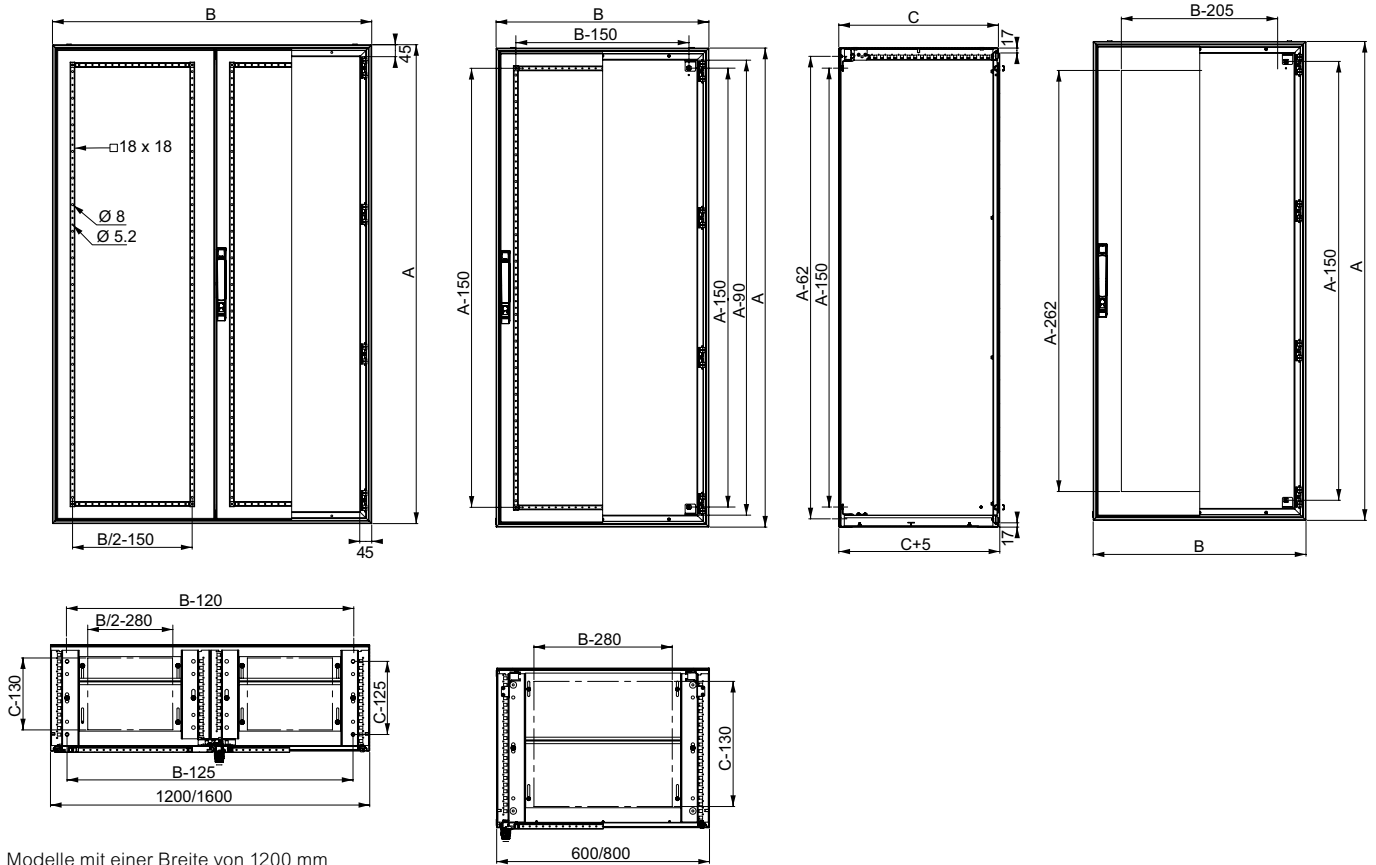

Modelle mit einer Breite von 1200 mm ohne Anpassungsschienen oben/unten

## Innentür

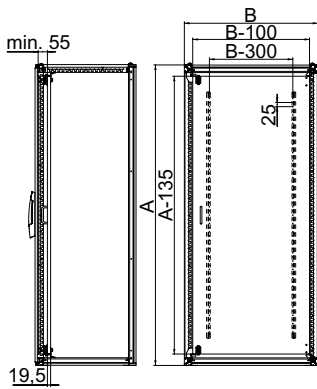

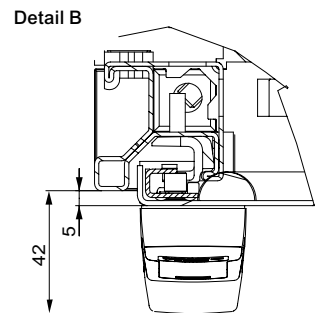
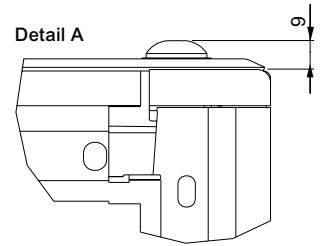
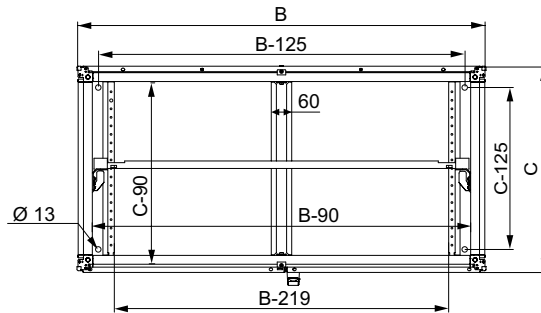
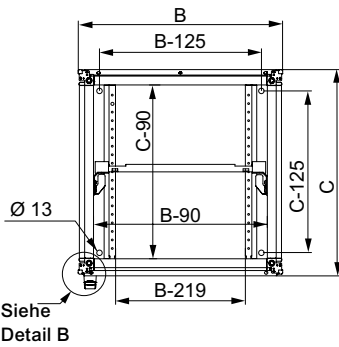
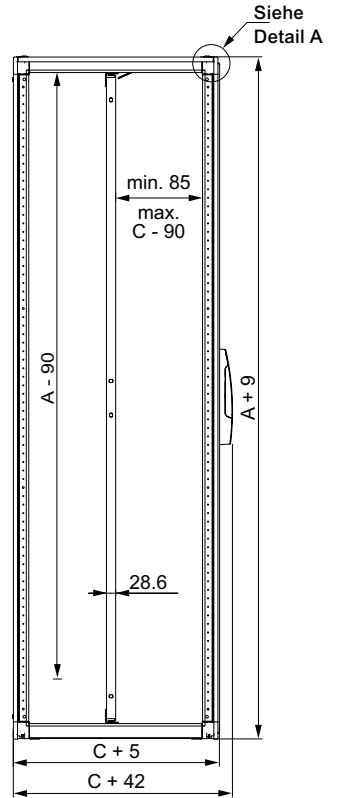
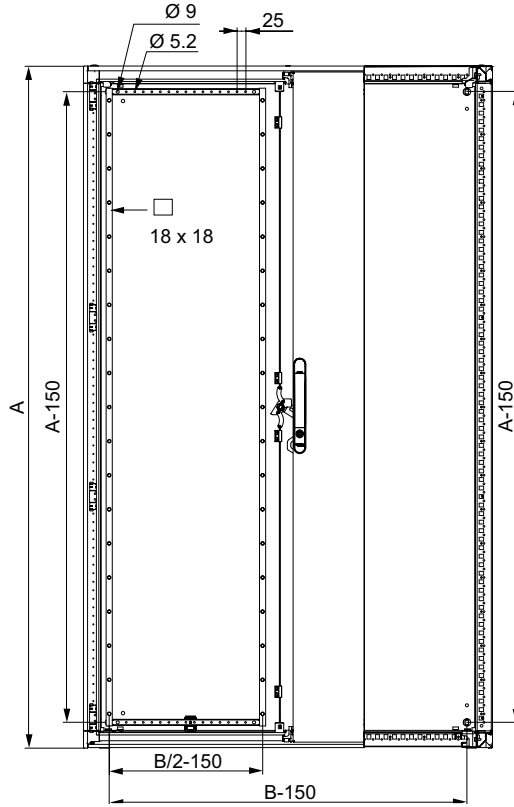
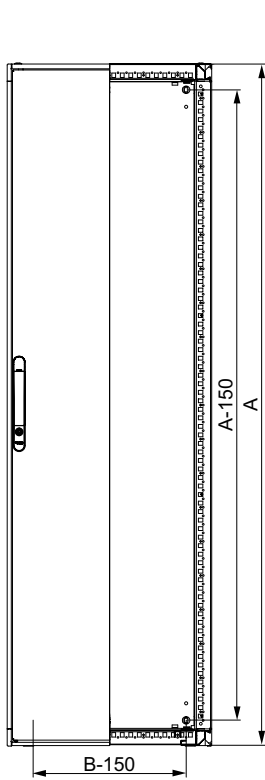

Innentür

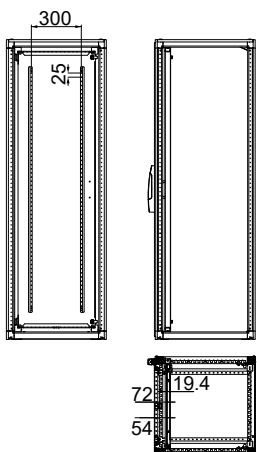

Seitentür

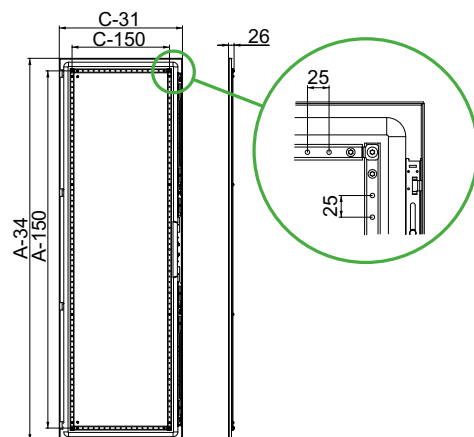

# Industriegehäuse aus Edelstahl

Spacial SBX

4





## Spacial SBX

---

<b>Einleitung</b>	<b>98</b>
<b>Ausführung</b>	<b>101</b>
<b>Zubehör</b>	<b>102</b>
<b>Abmessungen</b>	<b>106</b>

## Was ist Edelstahl?

### Wie wird die Güteklasse von Edelstahl bestimmt?

Diese Gehäuse wurden speziell für die Chemie-, Öl- sowie Lebensmittel- und Getränkeindustrie und andere entwickelt, also für Branchen, die in Bezug auf Hygiene und Korrosionsbeständigkeit besonders anspruchsvoll sind.

### Dank einer ausgefeilten Zusammensetzung

Die folgende Tabelle zeigt die Prozentsätze der wichtigsten Legierungselemente, aus denen Edelstahl besteht. Die Beständigkeit des Materials gegenüber aggressiven Umweltschadstoffen hängt hauptsächlich von diesen Legierungen ab.



4

Edelstahlart		Chemische Zusammensetzung (%)			
AISI-Güteklasse	N. Europa	Kohlenstoff	Chrom	Nickel	Molybdän
304L	1,4307	< 0,03	17 - 19	8 - 10	0
316L	1,4404	< 0,03	17 - 19	10 - 13	2 - 2,25

### Auswahl der Edelstahl-Güteklasse Edelstahl AISI 304L

Der in der Lebensmittel- und Getränkeindustrie am häufigsten verwendete Typ für Korrosionsbeständigkeit und einfache Reinigung.

- Schutz vor Korrosion, insbesondere bei Einwirkung von organischen Säuren.
- Beständigkeit gegen das Einwirken von Stickoxiden zusammen mit Kondenswasser und bei äußerst aggressiven Umgebungsverhältnissen.



### Edelstahl AISI 316L

Wegen seiner sehr hohen Korrosionsbeständigkeit aufgrund des Vorhandenseins von Molybdän in salzhaltigen oder chlorhaltigen Umgebungen empfohlen.

- Verbesserte Korrosionsbeständigkeit.
- Besonders gut angepasst an Umgebungen mit hohem Säuregehalt, Brom und salzhaltigen Halogeniden oder Umgebungen, in denen sehr korrosive Zusatzstoffe und Lösungsmittel verwendet werden.



# Die Oberflächenbehandlung

## Die Oberflächenbehandlung: 3 Lösungen gegen aggressive Umwelteinflüsse

Oberflächenbedingungen spielen eine wichtige Rolle im Kampf gegen Bakterien. Je geringer die Rauigkeit, desto geringer die Verkrustung von Bakterien. Geringere Rauigkeit bedeutet weniger Bakterien, weniger Materialanhaftung und eine einwandfreie Oberflächenbeschaffenheit. Die Auswahl der Oberflächenbehandlung bedeutet zugleich die Auswahl einer Gehäuseoptik, die zu anderen Maschinen und Geräten passt.

4



### Lösung 1: Scotch-Brite®-Bürstung

Die verwendete Methode besteht aus Bürsten gemäß der Definition der ASTM (American Society for Testing and Material).

- Diese Oberflächenbehandlung wird üblicherweise in der chemischen sowie in der Nahrungsmittel- und Getränkeindustrie verwendet.
- Aufgrund eines zusätzlichen Polierverfahrens wird die Oberflächenrauigkeit verbessert, was zu wirksameren Merkmalen gegenüber Umweltschadstoffen führt.
- Oberflächenrauigkeit, Ra ≤ 0,8 µm.



### Lösung 2: Mikro-Perlen (auf Anfrage)

Exklusivität, eine einwandfreie Oberfläche mit glattem, seidigem Aussehen.

Das Verfahren:

- Beschuss der gesamten zu behandelnden Oberfläche mit winzig kleinen Keramikugeln bei sehr hoher Geschwindigkeit.
- Dadurch werden Haarrisse, die beim Laminieren entstanden sind, durch Glättung geschlossen.

Das Ergebnis:

- Höhere Härte.
- Reduzierte Oberflächenrauigkeit (Ra ≈ 0,8 µm).
- Perfekt glatte Oberfläche mit seidiger Optik (keine Kratzer oder Grate).
- Reduziert die Materialanhaftung.
- Ermöglicht eine Desinfektion.
- Typische Anwendung: in der Pharmaindustrie sowie in der Nahrungsmittel- und Getränkeindustrie.



### Lösung 3: Schutzlackierung (auf Anfrage)

Höchster Schutz gegen Aggressionen, externe Verschmutzung und Projektionen von Metallpartikeln.

- Bietet ultimativen Schutz gegen Korrosion.
- Typische Anwendungen: Marine, See, Offshore.

## Einfachheit, Ergonomie und Qualität.

4



Sparen Sie Zeit.



Holen Sie sich die beste Ästhetik.



Holen Sie sich die beste Ästhetik.



### Auswahl

- 6 Größen
- 80 mm und 120 mm Tiefe



### Robust mit gutem Eindringenschutz

- Stärke von 1,2 mm
- Mechanische Schutzklasse bis IK10.
- Schutzklasse bis IP66.



### Mehrwert für Ihre Arbeit

- Qualität und Ästhetik.
- Gleiche Abmessungen wie Stahlgehäuse (Baureihe SBM).
- Montage mit vielseitigen externen Halterungen.
- Zertifizierung (ausstehend): UL, Veritas und BVM.



### Ergonomie

- Öffnung der Abdeckung und Montage des Zubehörs mit nur einem Schraubendreher.



### Personalisierte Ausschnitte.



- Das Gehäuse wird mit Ausschnitten geliefert, damit Sie sich auf Ihre wertvolle Arbeit konzentrieren können
- Die Ausschnitte werden mit einer industriellen Lasermaschine gemacht – für ein perfektes Ergebnis, gratfrei, mit hochpräzisen Bearbeitungstoleranzen
- Scotch-Brite®-gebürstet.
- Äußere Flächen ohne Kratzer

Nähere Informationen finden Sie auf [Seite 468](#) oder auf unserer Website unter [www.se.com](http://www.se.com)



<b>Ausführung</b>	<b>Spacial SBX Flaches Gehäuse</b>
	<p><b>Gehäuse mit Vollflächen</b> Einteiliger Körper (rechteckige Struktur). Frontdesign mit gefalteten Kanten. Flache Rückseite. 2 gebohrte Profile für die Installation von Montageplatten und DIN-Schienen mit 12,5 mm-Montagemaßen. Ausgestattet mit 4 Gewindeschrauben mit halber Umdrehung, um maximale Wasserdichtheit zu gewährleisten.</p> <p><b>Polyurethan-Dichtung.</b> Schutz des Personals. Erdungsanschluss für alle Gehäuse zwingend erforderlich: Die Edelstahlgehäuse Spacial SBX sind mit einem Erdungsbolzen (M6 x 10) ausgestattet, der in der Abdeckung verschweißt ist und für einen Potentialanschluss mit dem Gehäuse verbunden werden muss. Erdungsband ist separat zu bestellen (Klemme mit Ø 6,4 mm).</p>
Material	Edelstahl AISI 304L, Stärke 1,2 mm.
Oberfläche	Scotch-Brite® gebürstet.
Ingress protection rating	IP66
Mechanische Schutzart	IK10
Standardkonformität mit Gehäusestandard	IEC 62208 und RoHS-Richtlinie.
Zertifizierungen	<ul style="list-style-type: none"> <li>• UL (cULus), BV, BVM</li> <li>• NEMA Typ 4, 4X, 13 gemäß der Norm UL 508A</li> <li>• Brandklasse: M0</li> </ul>
Installation	<p><b>Innenmontage</b> Direkte Wandmontage (4 Bohrungen mit Ø 10 mm mit Dichtstopfen zur Aufrechterhaltung der IP-Schutzart) oder mit von außen montierten Befestigungslaschen (separat zu bestellen, siehe entsprechende Zubehör-Seiten). Der Abstand zwischen den Montagebohrungen ermöglicht die Installation des Gehäuses an den gleichen Stellen wie bei vielen vorhandenen Gehäusen.</p> <p><b>Montage im Freien</b> Entspricht der Norm IEC 62208 über Bauartprüfungen, vorgeschrieben in § 9.12 (UV-Beständigkeit) und § 9.13 (Korrosionsbeständigkeit). Es ist immer ratsam, das Gehäuse unter einem Schutzgehäuse zu platzieren, um zu verhindern, dass Wasser im oberen Bereich des Gehäuses stagniert.</p>
Max. Belastung	Am Gehäuse: 50 kg/m <sup>2</sup>
Max. Belastung	<p><b>Vibrationsbeschränkungen</b> Spezielle Konstruktion des Spacial SBX – einteiliges Gehäuse (rechteckige Struktur). Die Rückseite ist flach ohne zusätzliche Teile – so wird die Einhaltung bestimmter Vibrationsbedingungen sichergestellt. Die Tests wurden gemäß der Marineanwendung durch Bureau Veritas Marine durchgeführt.</p>

Abmessungen			Gehäuse	Montageplatte	DIN-Schiene	Befestigungslaschen	Dichtungssatz
Höhe (mm)	Breite (mm)	Tiefe (mm)	Lieferumfang 1 Artikel-Nr.	Lieferumfang 1 Artikel-Nr.	Lieferumfang 10 Artikel-Nr.	Lieferumfang 4 Artikel-Nr.	Lieferumfang 1 Artikel-Nr.
150	150	80	<b>NSYSBX15158</b>	<b>NSYMM11SB</b>	<b>NSYAMRD15357SB</b>	<b>NSYAEFPFSBX</b>	<b>NSYPPSB</b>
150	300	80	<b>NSYSBX15308</b>	<b>NSYMM13SB</b>	<b>NSYAMRD30357SB</b>		
200	200	80	<b>NSYSBX20208</b>	<b>NSYMM22SB</b>	<b>NSYAMRD20357SB</b>		
200	300	80	<b>NSYSBX20308</b>	<b>NSYMM23SB</b>	<b>NSYAMRD30357SB</b>		
200	400	120	<b>NSYSBX204012</b>	<b>NSYMM24SB</b>	<b>NSYAMRD40357SB</b>		
300	300	120	<b>NSYSBX303012</b>	<b>NSYMM33SB</b>	<b>NSYAMRD30357SB</b>		

## Montageplatte

- Material: Stahlblech, verzinkt
- Installation: Befestigung durch 2\* oder 4 Pozidriv-Blechschraben Ø 5, Artikel-Nr.: **NSYAMFSB**
- Die Befestigungspunkte der Montageplatte sind mit vielen anderen Zubehörteilen kompatibel.

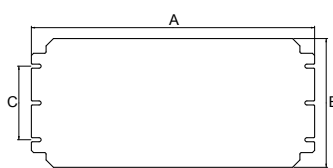

**Hinweis:**  
\* Montageplatten mit einer Höhe von 150 mm benötigen nur 2 Schrauben

**Lieferumfang:**  
1 Einheit, ohne Schrauben



NSYMM11SB

Ausführung	Abmessungen		Montageplatte, Abmessungen (mm)			Stärke	Artikel-Nr.
	Höhe (mm)	Breite (mm)	A	B	C		
Montageplatte	150	150	135	135	-	1,5	<b>NSYMM11SB</b>
Montageplatte	150	300	135	285	-	1,5	<b>NSYMM13SB</b>
Montageplatte	200	200	185	185	100	1,5	<b>NSYMM22SB</b>
Montageplatte	200	300	185	285	100	1,5	<b>NSYMM23SB</b>
Montageplatte	200	400	185	385	100	2	<b>NSYMM24SB</b>
Montageplatte	300	300	185	185	200	1,5	<b>NSYMM33SB</b>

## Symmetrische DIN-Schienen 35 x 7.5 mm

- Material: Stahlblech, verzinkt
- Installation: Befestigung durch 2 Pozidriv-Blechschraben Ø 5, Bestellnr.: **NSYAMFSB** (Alle Gehäuse werden mit 5 Pozidriv-Blechschraben Ø 5 geliefert)

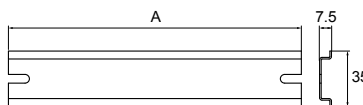

**Lieferumfang:**  
10 Schienen, ohne Schrauben



NSYAMRD15357SB

Ausführung	Gehäuse Breite (mm)	DIN-Schiene Länge A (mm)	Artikel-Nr.
Symmetrische DIN-Schienen	150	135	<b>NSYAMRD15357SB</b>
Symmetrische DIN-Schienen	200	185	<b>NSYAMRD20357SB</b>
Symmetrische DIN-Schienen	300	285	<b>NSYAMRD30357SB</b>
Symmetrische DIN-Schienen	400	385	<b>NSYAMRD40357SB</b>

## Selbstschneidende Pozidriv-Blechschauben Ø 5 mm



NSYAMFSB

- Selbstschneidend, Pozidriv Kopf, Schrauben, für Ø 5 mm Löcher.
- Eine Artikel-Nr. für alle Größen

**Lieferumfang:**  
100 Einheiten

Ausführung	Artikel-Nr.
Selbstschneidende Schrauben 100 St.	<b>NSYAMFSB</b>

## Dichtungssatz



NSYPPSB

- Mit dem Dichtungssatz kann zu Sicherheitszwecken ein verplombter Draht an der Abdeckung angebracht werden.
- Farbe: Grün
- Schutzgrad: IP66
- Installation: Ersetzt den Standarddichtungsring am Gehäuse
- Eine Artikel-Nr. für alle Größen

**Lieferumfang:**  
1 Einheit

Ausführung	Artikel-Nr.
Dichtungssatz SBM	<b>NSYPPSB</b>

## Befestigungslaschen



NSYAEFFFSBX

- Wandbefestigungslaschen zur horizontalen oder vertikalen Montage direkt an der Rückseite des Gehäuses.
- Diese vielseitigen Laschen eignen sich zur Montage vieler anderer Gehäuse mit unterschiedlichen Abmessungen.
- Installation: Horizontal oder vertikal; Abstand zwischen Wand und Gehäuse: 10 mm; man benötigt nur einen Schraubenzieher
- Max. Belastung: 70 kg
- Eine Artikel-Nr. für alle Größen

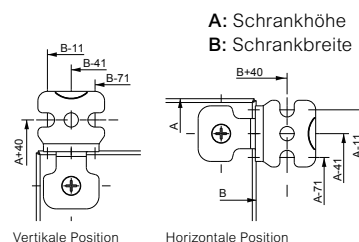

**Lieferumfang:**

4 Wandbefestigungslaschen, Schrauben und vormontierte Dichtungen

Ausführung	Artikel-Nr.
Wandbefestigungslaschen Satz 4 St.	<b>NSYAEFFFSBX</b>

## Simple-5

- ISO-Kabelverschraubung.
- Material: Polyamid PA 6, Neoprendichtung
- Farbe: RAL 7035 Grau
- Kabeleinführungsmaterial: Kombiniert
- Montagemöglichkeiten: Auf Kabelverschraubungsplatte oder direkt auf dem Gehäuse
- Flexibilität der Installation: Niedrig
- Umkehrbarkeit: Mittel
- Schutzklasse: IP68
- Kabelhaltevermögen: Hoch
- Kabeldurchmesser (mm): Von 12 bis 40
- Kabelmontagezeit: Langsam
- Anzahl der Kabel, die für eine bestimmte Oberfläche angebracht werden sollen: +
- Kabeleinführungen für Kabel mit Steckverbindern: Nein
- Abmessungen des Ausschnitts (mm): Verschiedene Rundlochdurchmesser je nach Kabeldurchmesser
- Außenabmessungen (mm): Von Ø 15 bis 46
- Zertifikate: Glühdrahtbeständigkeit: 960 °C
- Standard: Konformität mit VDE, UL und CSA
- Flammbeständigkeit: 750 °C

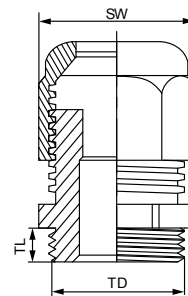

### Lieferumfang:

Die Kabelverschraubungen werden mit Muttern geliefert, Satz mit 20 (M12 bis M20), 10 (M25 und M32), 5 (M40)



ISM71503

Ausführung	Abmessungen					Artikel-Nr.
	Kabel (Ø mm)	Bohrung (Ø mm)	TD	TL	SW	
Kabelverschraubung M12, RAL 7035 Grau	3 / 6,5	12,2 (0 + 0,2)	12	6	15	ISM71501
Kabelverschraubung M16, RAL 7035 Grau	4 / 8	16,2 (0 + 0,2)	16	8	19	ISM71502
Kabelverschraubung M20, RAL 7035 Grau	6 / 12	20,2 (0 + 0,2)	20	10	24	ISM71503
Sicherheits-Kabelverschraubung M20, RAL 3000	6 / 12	20,2 (0 + 0,2)	20	10	24	IMT36150
Kabelverschraubung M25, RAL 7035 Grau	11 / 17	25,2 (0 + 0,2)	25	8	29	ISM71504
Kabelverschraubung M32, RAL 7035 Grau	15 / 21	32,2 (0 + 0,3)	32	10	36	ISM71505
Kabelverschraubung M40, RAL 7035 Grau	19 / 28	40,5 (0 + 0,3)	40	10	46	ISM71506

## Kabelverschraubung mit synthetischem Einschnapp

- Ohne Gewinde.
- Einfache Montage und Demontage.
- Geeignet für Wände mit einer Stärke von 0,5 bis 4 mm.
- Material: Polyamid PA 6, Neoprendichtung
- Farbe: RAL 7035 Grau, RAL 7001, RAL 9005. Andere Farben auf Anfrage
- Kabeleinführungsmaterial: Nicht gepanzert
- Montagemöglichkeiten: Auf Kabelverschraubungsplatte oder direkt auf dem Gehäuse
- Flexibilität der Installation: Niedrig
- Umkehrbarkeit: Mittel
- Schutzklasse: IP66
- Kabelhaltevermögen: Hoch
- Kabeldurchmesser (mm): Von 16 bis 40
- Kabelmontagezeit: Langsam
- Anzahl der Kabel, die für eine bestimmte Oberfläche angebracht werden sollen: +
- Kabeleinführungen für Kabel mit Steckverbindern: Nein
- Gewindetyp: Metrisch EN 60423
- Andere Typen sind auf Anfrage erhältlich
- Abmessungen des Ausschnitts (mm): Verschiedene Rundlochdurchmesser je nach Kabeldurchmesser
- Außenabmessungen (mm): Von Ø 22 bis 46
- Zertifikate: UL 94 V-2 (außer für Baugröße M40)
- Standard: DIN EN 62444, UL 514B, UL 514B § 8.26.7
- Temperaturbereich: -20 °C bis +100 °C

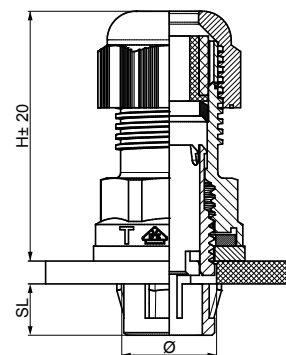

### Lieferumfang:

Die Kabelverschraubungen werden mit Muttern in Packungen zu 20 Stück (M16 und M20), 10 Stück (M25 und M32) und 5 Stück (M40) geliefert.



NSYCGSP16

Ausführung	Abmessungen							Artikel-Nr.
	Ø	Ø min / max	Bohrung Ø	SL	SD	H	🔩	
Kabelverschraubung mit synthetischem Einschnapp	M16	5/10	16,2 bis 16,4	9	15,9	42,5	22	NSYCGSP16
Kabelverschraubung mit synthetischem Einschnapp	M20	6/12	20,2 bis 20,4	9	19,9	41,5	24	NSYCGSP20
Kabelverschraubung mit synthetischem Einschnapp	M25	11/17	25,2 bis 25,4	9	24,9	43,5	29	NSYCGSP25
Kabelverschraubung mit synthetischem Einschnapp	M32	15/21	32,2 bis 32,4	9	31,9	49,5	36	NSYCGSP32
Kabelverschraubung mit synthetischem Einschnapp	M40	19/28	40,2 bis 40,4	11,5	39,9	56	46	NSYCGSP40



## Kabelverschraubung aus Edelstahl mit Lamellareinsatz

- Die Lamellar-Technologie bietet eine hervorragende Zugfestigkeit sowie einen ausgezeichneten Torsionsschutz. Für den Außeneinsatz oder für aggressive Umgebungsbedingungen.
- Material: Edelstahl AISI 304L oder AISI 316L, Neoprendichtung
- Kabeleinführungsmaterial: Nicht gepanzert
- Montagemöglichkeiten: Auf Kabelverschraubungsplatte oder direkt auf dem Gehäuse
- Flexibilität der Installation: Niedrig
- Umkehrbarkeit: Mittel
- Schutzklasse: IP68
- Kabelhaltevermögen: Hoch
- Kabeldurchmesser (mm): Von 12 bis 40
- Kabelmontagezeit: Langsam
- Anzahl der Kabel, die für eine bestimmte Oberfläche angebracht werden sollen: +
- Kabeleinführungen für Kabel mit Steckverbindern: Nein
- Gewindetyp: Metrisch EN 60423
- Abmessungen des Ausschnitts (mm): Verschiedene Rundlochdurchmesser je nach Kabeldurchmesser
- Außenabmessungen (mm): Von Ø 14 bis 43
- Zertifikate: UL 94 V-2
- Standard: DIN EN 62444, UL 514
- Temperaturbereich: -20 °C bis +100 °C



**Lieferumfang:**  
Die Kabelverschraubungen werden mit Muttern in Packungen zu 5 Stück (M12 und M16), 4 Stück (M20 und M25) und 2 Stück (M32 und M40) geliefert.



NSYCGX12

Ausführung	Abmessungen							Artikel-Nr.
	Ø	Ø min-max mm	Gewinde Länge TL mm	SW Kappe mm	SW Körper mm	Äußerer Ø D mm	max. Höhe H mm	
AISI 304L	M12x1,5	3,0 - 6,5	6	14	14	15,5	24	NSYCGX12
AISI 304L	M16x1,5	4,0 - 8,0	7	17	19	21	25,5	NSYCGX16
AISI 304L	M20x1,5	10,0 - 14,0	8	24	24	26,5	30	NSYCGX20
AISI 304L	M25x1,5	10,0 - 14,0	8	24	27	30	30	NSYCGX25
AISI 304L	M32x1,5	13,0 - 18,0	9	30	36	39,8	35	NSYCGX32
AISI 304L	M40x1,5	18,0 - 25,0	9	41	46	51,4	40,5	NSYCGX40
AISI 316L	M12x1,5	3,0 - 6,5	6	14	14	15,5	24	NSYCGX12H
AISI 316L	M16x1,5	4,0 - 8,0	7	17	19	21	25,5	NSYCGX16H
AISI 316L	M20x1,5	10,0 - 14,0	8	24	24	26,5	30	NSYCGX20H
AISI 316L	M25x1,5	10,0 - 14,0	8	24	27	30	30	NSYCGX25H
AISI 316L	M32x1,5	13,0 - 18,0	9	30	36	39,8	35	NSYCGX32H
AISI 316L	M40x1,5	18,0 - 25,0	9	41	46	51,4	40,5	NSYCGX40H

**Lieferumfang:**  
10 Erdungsbänder  
(Muttern und Unterlegscheiben nicht im Lieferumfang enthalten)  
Artikel-Nr. nach Einheit.  
Bestellung in 10er-Mengen (10, 20, 30 usw.)

## Erdungsbänder

- Garantiert eine ordnungsgemäße Erdung auch bei hohen Frequenzen, unterbindet die Entstehung von Störströmen.
- Material: Kupfer, verzinkt



NSYEB156D6

Ausführung	Abschnitt (mm <sup>2</sup> )	Terminal Ø (mm)	Länge (mm)	Breite (mm)	Artikel-Nr.
Erdungsbänder	6	6,5	150	12	NSYEB156D6
Erdungsbänder	10	6,5	150	17	NSYEB1510D6

## Erdungskabel

- Erleichtern sichere Masseverbindungen durch perfekten Kontakt und optimale Längen.
- Material: Ringkabelschuh aus Kupfer-Messing- Legierung, PVC-Isolierung grün/gelb.



NSYEL136D6

Ausführung	Abschnitt (mm <sup>2</sup> )	Terminal Ø (mm)	Länge (mm)	Artikel-Nr.
Erdungskabel	6	6,4	130	NSYEL136D6
Erdungskabel	6	6,4	160	NSYEL166D6
Erdungskabel	6	8,3	160	NSYEL166D8
Erdungskabel	10	8,3	170	NSYEL1710D6
Erdungskabel	6	6,4	220	NSYEL226D6
Erdungskabel	25	8,3	220	NSYEL2225D8
Erdungskabel	10	6,4	250	NSYEL2510D6
Erdungskabel	25	8,3	350	NSYEL3525D8

**Lieferumfang:**  
10 Erdungskabel  
(Muttern und Unterlegscheiben nicht im Lieferumfang enthalten).  
Artikel-Nr. nach Einheit.  
Bestellung in 10er-Mengen (10, 20, 30 usw.)

## Erdungsschiene

- 15 x 3 mm Messing-Lochschiene.
- Länge 1 m.
- 87 Anschlusspunkte, M5-Gewinde.



NSYECB1M153

Ausführung	Artikel-Nr.
Erdungsschiene	NSYECB1M153

**Lieferumfang:**  
1 Erdungsband und Befestigungselemente

Technische Änderungen vorbehalten. Angaben ohne Gewähr. Abbildungen dienen nur zur Veranschaulichung.

Abschnitt A-A

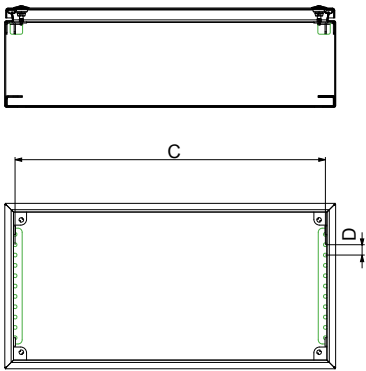

Abschnitt B-B

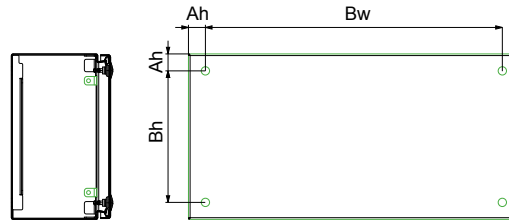

4

Abmessungen		Tiefe (mm)	Blechstärke (mm)	Gehäuseinstallation			Einbau C (mm)	D (mm)
Höhe (mm)	Breite (mm)			Ah (mm)	Bh (mm)	Bw (mm)		
150	150	80	1,2	20,5	109	109	125	12,5
150	300	80	1,2	20,5	109	259	275	12,5
200	200	80	1,2	20,5	159	159	175	12,5
200	300	80	1,2	20,5	159	259	275	12,5
200	400	120	1,2	20,5	159	359	375	12,5
300	300	120	1,2	20,5	259	259	275	12,5

## Grenzwert des Ausschnittbereichs

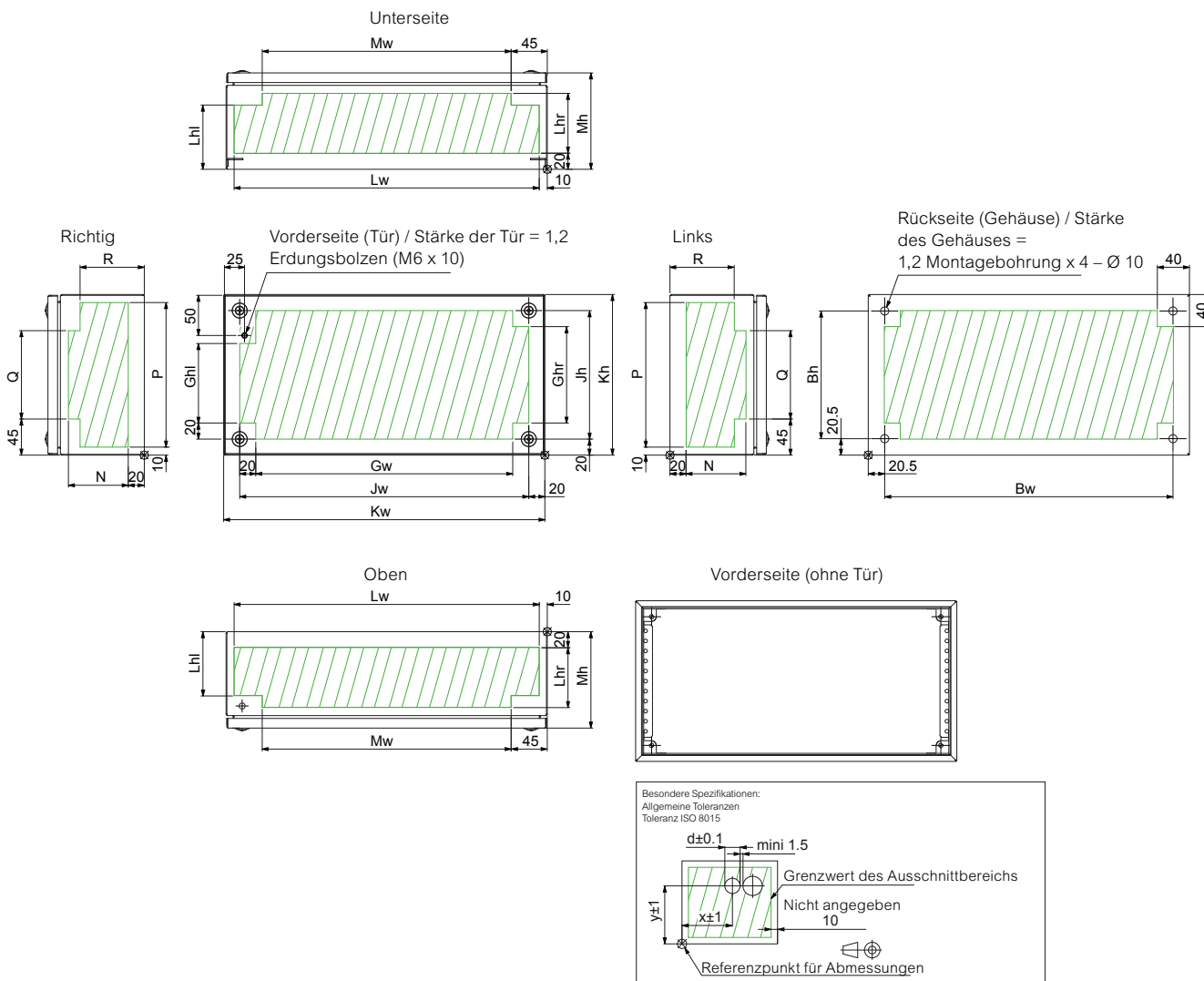

Abmessungen			Artikel-Nr.	Abmessungen für zulässigen Bereich für Ausschnitt																	
Höhe (mm)	Breite (mm)	Tiefe (mm)		Bh (mm)	Bw (mm)	Ghr (mm)	Ghl (mm)	Gw (mm)	Jh (mm)	Jw (mm)	Kh (mm)	Kw (mm)	Lhl (mm)	Lhr (mm)	Lw (mm)	Mh (mm)	Mw (mm)	N (mm)	P (mm)	Q (mm)	R (mm)
150	150	80	<b>NSYSBX15158</b>	109	109	70	49	70	110	110	150	150	40	34,5	130	80	60	34,5	130	60	40
150	300	80	<b>NSYSBX15308</b>	109	259	70	49	220	110	260	150	300	40	34,5	280	80	210	34,5	130	60	40
200	200	80	<b>NSYSBX20208</b>	159	159	120	99	120	160	160	200	200	40	34,5	180	80	110	34,5	180	110	40
200	300	80	<b>NSYSBX20308</b>	159	259	120	99	220	160	260	200	300	40	34,5	280	80	210	34,5	180	110	40
200	400	120	<b>NSYSBX204012</b>	159	359	120	99	320	160	360	200	400	80	74,5	380	120	310	74,5	180	110	80
300	300	120	<b>NSYSBX303012</b>	259	259	220	199	220	260	260	300	300	80	74,5	280	120	210	74,5	280	210	80

Technische Änderungen vorbehalten. Angaben ohne Gewähr. Abbildungen dienen nur zur Veranschaulichung.

# Wandschränke aus Edelstahl

Wandschränke aus Edelstahl

5



## Spacial S3X, Wandschränke aus Edelstahl

---

<b>Einleitung</b>	<b>110</b>
<b>Ausführung</b>	<b>112</b>
<b>Übersicht</b>	<b>114</b>
<b>Zubehör</b>	<b>115</b>
<b>Abmessungen</b>	<b>119</b>

## Was ist Edelstahl?

### Wie wird die Güteklasse von Edelstahl bestimmt?

Diese Gehäuse wurden speziell für die Chemie-, Öl- sowie Lebensmittel- und Getränkeindustrie und andere entwickelt, also für Branchen, die in Bezug auf Hygiene und Korrosionsbeständigkeit besonders anspruchsvoll sind.

### Dank einer ausgefeilten Zusammensetzung

Die folgende Tabelle zeigt die Prozentsätze der wichtigsten Legierungselemente, aus denen Edelstahl besteht. Die Beständigkeit des Materials gegenüber aggressiven Umweltschadstoffen hängt hauptsächlich von diesen Legierungen ab.



5

### Auswahl der Edelstahl-Güteklasse

Edelstahlart		Chemische Zusammensetzung (%)			
AISI-Güteklasse	N. Europa	Kohlenstoff	Chrom	Nickel	Molybdän
304L	1,4307	< 0,03	17 - 19	8 - 10	0
316L	1,4404	< 0,03	17 - 19	10 - 13	2 - 2,25



### Edelstahl AISI 304L

Der in der Lebensmittel- und Getränkeindustrie am häufigsten verwendete Typ für Korrosionsbeständigkeit und einfache Reinigung.

- Schutz vor Korrosion, insbesondere bei Einwirkung von organischen Säuren.
- Beständigkeit gegen das Einwirken von Stickoxiden zusammen mit Kondenswasser und bei äußerst aggressiven Umgebungsverhältnissen.



### Edelstahl AISI 316L

Wegen seiner sehr hohen Korrosionsbeständigkeit aufgrund des Vorhandenseins von Molybdän in salzhaltigen oder chlorhaltigen Umgebungen empfohlen.

- Verbesserte Korrosionsbeständigkeit.
- Besonders gut angepasst an Umgebungen mit hohem Säuregehalt, Brom und salzhaltigen Halogeniden oder Umgebungen, in denen sehr korrosive Zusatzstoffe und Lösungsmittel verwendet werden.

# Die Oberflächenbehandlung

## Die Oberflächenbehandlung: 3 Lösungen gegen aggressive Umwelteinflüsse

Oberflächenbedingungen spielen eine wichtige Rolle im Kampf gegen Bakterien. Je geringer die Rauigkeit, desto geringer die Verkrustung von Bakterien. Geringere Rauigkeit bedeutet weniger Bakterien, weniger Materialanhaftung und eine einwandfreie Oberflächenbeschaffenheit. Die Auswahl der Oberflächenbehandlung bedeutet zugleich die Auswahl einer Gehäuseoptik, die zu anderen Maschinen und Geräten passt.

5



### Lösung 1: Scotch-Brite®-Bürstung

Die verwendete Methode besteht aus Bürsten gemäß der Definition der ASTM (American Society for Testing and Material).

- Diese Oberflächenbehandlung wird üblicherweise in der chemischen sowie in der Nahrungsmittel- und Getränkeindustrie verwendet.
- Aufgrund eines zusätzlichen Polierverfahrens wird die Oberflächenrauigkeit verbessert, was zu wirksameren Merkmalen gegenüber Umweltschadstoffen führt.
- Oberflächenrauigkeit,  $Ra \leq 0,8 \mu\text{m}$ .



### Lösung 2: Mikro-Perlen (auf Anfrage)

Exklusivität, eine einwandfreie Oberfläche mit glattem, seidigem Aussehen.

Das Verfahren:

- Beschuss der gesamten zu behandelnden Oberfläche mit winzig kleinen Keramikugeln bei sehr hoher Geschwindigkeit.
- Dadurch werden Haarrisse, die beim Laminieren entstanden sind, durch Glättung geschlossen.

Das Ergebnis:

- Höhere Härte.
- Reduzierte Oberflächenrauigkeit ( $Ra \approx 0,8 \mu\text{m}$ ).
- Perfekt glatte Oberfläche mit seidiger Optik (keine Kratzer oder Grate).
- Reduziert die Materialanhaftung.
- Ermöglicht eine Desinfektion.
- Typische Anwendung: in der Pharmaindustrie sowie in der Nahrungsmittel- und Getränkeindustrie.



### Lösung 3: Schutzlackierung (auf Anfrage)

Höchster Schutz gegen Aggressionen, externe Verschmutzung und Projektionen von Metallpartikeln.

- Bietet ultimativen Schutz gegen Korrosion.
- Typische Anwendungen: Marine, See, Offshore.

Die Schränke dieser Baureihe sind speziell für den Einsatz in der Chemie-, Erdöl- und Nahrungsmittel-/Getränkeindustrie sowie in ähnlichen Industriebereichen mit besonders hohen Anforderungen an Hygiene und Korrosionsbeständigkeit konzipiert.

5

Diese Baureihe kann nach Ihren Anforderungen konfiguriert werden

4 verschiedene Dienstleistungen werden angeboten:



Montage nach Bestellung



Montage von Standardzubehör



Lackierung



Bearbeitung



## Oberflächen

- Es werden standardmäßig zwei Stahlsorten angeboten: 304L und 316L mit gebürsteter Scotch-Brite® Oberfläche.
- Lackierte oder kugelgestrahlte Oberfläche (auf Anfrage).



## Robustheit und Beständigkeit

Beständig gegen externe mechanische Einwirkungen:

- IK10: Volltür, IK08: Sichttür.
- Türverstärkungsrahmen oder Profilverstärkung.
- Scharniere aus Edelstahl.



## Großes Zubehörangebot

- Edelstahlzubehör: Regendach, Wandbefestigungslaschen.
- Zubehör aus dem Standardangebot: Montageplatte, Modulrahmen und Tiefenverstellungsschienen.
- Große Auswahl an Schließern mit 100 % Edelstahlumwandlung.



## Praktisch und zeitsparend

- Wandbefestigungslaschen aus Edelstahl 304 oder 316L.
- Vertikale verstärkte Lochprofile zur leichteren Ausstattung der Tür.
- Tür mit wechselbarem Anschlag, Öffnungswinkel 120°.
- Einfache Montage direkt an der Maschine aufgrund
- der 4 Bohrungen in der Rückwand.



## Dichtigkeit

- Schutzart IP66 (IEC 60529): vollständiger Schutz gegen das Eindringen von Staub und Spritzwasser.
- Polyurethandichtung.
- Korpusfront als Regenrinnenprofil.
- Drei Verschlusspunkte für die Doppeltür.

Nähere Informationen finden Sie auf [Seite 468](#) oder auf unserer Website unter [www.se.com](http://www.se.com)



**Hinweis:**  
Für mehr Informationen,  
siehe [Seite 119](#)



Ausführungen	NSYS3X●●●●	NSYS3X●●●●T	NSYS3X●●●●H
	304L Edelstahl Schrank mit Volltür.	304L Edelstahl Schrank mit Sichttür, Securit® Glas, 4 mm dick.	316L Edelstahl Schrank mit Volltür.
<b>Material</b>	AISI 304L		AISI 316L
<b>Oberfläche</b>	Scotch-Brite® gebürstet		
<b>Materialstärke</b>	10/10° - 15/10° mm		
<b>Schutzart</b>	IP66 (1 Tür) oder IP55 (2 Türen) gemäß IEC 60529		
<b>Mechanische Schutzart</b>	IK10 gemäß IEC 62262	IK08 gemäß IEC 62262	IK10 gemäß IEC 62262
<b>Standards und Zertifizierungen</b>	Siehe technische Leitfäden <a href="#">Seite 634</a>		
<b>Installation</b>	Montage im Freien: Entspricht der Norm IEC 62208 über Bauartprüfungen vorgeschrieben in § 9.12 (UV-Beständigkeit) und § 9.13 (Korrosionsbeständigkeit). Es sollte ein Regendach angebracht werden, um zu verhindern, dass sich im oberen Bereich des Gehäuses Wasser sammelt.		
<b>Sonstige technische Daten</b>	<ul style="list-style-type: none"> <li>• Korpus aus einem Stück gearbeitet (Kreuzfaltung). Korpusfront als Regenrinnenprofil.</li> <li>• 4 Bolzen an der Rückwand zur Befestigung des Materials.</li> <li>• Zwei senkrechte Lochprofile in der Tür (ab Höhe 600 mm) mit Bohrungen Ø 4,25 mm im 25 mm-Raster zur Montage von Zubehör.</li> <li>• Türverstärkungsrahmen (ab Höhe 1000 mm), Querschnitt 20 mm x 15 mm, mit Bohrungen Ø 5 mm im 25 mm-Raster.</li> <li>• Standardverschluss über Doppelbartschloss 3 mm (Zink-Legierung verchromt).</li> <li>• Zwei Schließpunkte ab einer Höhe von &gt; 500 mm bzw. drei Schließpunkte für Gehäuse mit Doppeltür.</li> <li>• Die Scharniere aus Edelstahl sind zur Vereinfachung der Demontage und des Türanschlagwechsels am Gehäusekorpus angeschraubt. Öffnungswinkel: 120°.</li> <li>• Polyurethandichtung.</li> <li>• Schrauben M6 x 16 an Tür und Korpus für den Potentialausgleich durch Erdungsbänder (separat zu bestellen).</li> <li>• Vier Bohrungen für die direkte Wandbefestigung oder Montage mit Wandbefestigungsglaschen (separat zu bestellen), abgedichtet mit Verschlussstopfen</li> </ul>		

					304L Edelstahl		316L Edelstahl
Außenmaße			Anzahl Schließung	Anzahl Türen	Volltür	Sichttür. Die Sichttür hat keine Verstärkung.	Volltür
Höhe (mm)	Breite (mm)	Tiefe (mm)					
300	200	150	1	1	NSYS3X3215	-	NSYS3X3215H
300	250	150	1	1	NSYS3X302515	-	NSYS3X302515H
300	300	150	1	1	NSYS3X3315	-	NSYS3X3315H
400	300	150	1	1	NSYS3X4315	-	NSYS3X4315H
400	300	200	1	1	NSYS3X4320	NSYS3X4320T	NSYS3X4320H
400	400	200	1	1	NSYS3X4420	-	NSYS3X4420H
400	600	200	1	1	NSYS3X4620	-	NSYS3X4620H
500	400	200	2	1	NSYS3X5420	NSYS3X5420T	NSYS3X5420H
600	400	200	2	1	NSYS3X6420	NSYS3X6420T	NSYS3X6420H
600	600	250	2	1	NSYS3X6625	-	NSYS3X6625H
600	1000	300	-	2	NSYS3X601030	-	-
600	1200	300	(1)	2	NSYS3X601230	-	-
700	500	250	2	1	NSYS3X7525	NSYS3X7525T	NSYS3X7525H
800	600	250	2	1	NSYS3X8625	NSYS3X8625T	NSYS3X8625H
800	800	300	2	1	NSYS3X8830	-	NSYS3X8830H
800	1000	300	(1)	2	NSYS3X801030	-	-
800	1200	300	-	2	NSYS3X801230	-	-
1000	800	300	2	1	NSYS3X10830	NSYS3X10830T	NSYS3X10830H
1000	1000	300	-	2	NSYS3X101030	-	NSYS3X101030H
1200	800	300	2	1	NSYS3X12830	-	NSYS3X12830H
1200	1000	300	-	2	NSYS3X121030	-	NSYS3X121030H

(1) Dreipunktverriegelungssystem.

## Zubehör

								
Außenmaße			Anzahl Module	Montageplatte Standard	Montageplatte mikroperforiert	Montageplatte Telequick	Montageplatte Automatenabdeckungen	Tiefenverstellschienen
Höhe (mm)	Breite (mm)	Tiefe (mm)						
300	200	150	-	NSYMM32	NSYMF32	NSYMR32	-	-
300	250	150	-	NSYMM3025	-	NSYMR3025	-	-
300	300	150	-	NSYMM33	NSYMF33	NSYMR33	-	-
400	300	150	24	NSYMM43	NSYMF43	NSYMR43	NSYDLM24	-
400		200	24	NSYMM43	NSYMF43	NSYMR43	NSYDLM24	NSYSDCR200
400	400	200	-	NSYMM44	NSYMF44	NSYMR44	-	NSYSDCR200
400	600	200	-	NSYMM64	NSYMF64	NSYMR46	-	NSYSDCR200
500	400	200	48	NSYMM54	NSYMF54	NSYMR54	NSYDLM48	NSYSDCR200
600	400	200	48	NSYMM64	NSYMF64	NSYMR64	NSYDLM48P	NSYSDCR200
600	600	250	84	NSYMM66	NSYMF66	NSYMR66	NSYDLM84P	NSYSDCR250
600	1000	300*	-	NSYMM106	NSYMF106	NSYMR106	-	NSYSDCR300
600	1200	300*	-	NSYMM126	NSYMF126	-	-	NSYSDCR300
700	500	250	66	NSYMM75	NSYMF75	NSYMR75	NSYDLM66	NSYSDCR250
700	500	250	88	-	-	-	NSYDLM88	-
800	600	250	84	NSYMM86	NSYMF86	NSYMR86	NSYDLM84	NSYSDCR250
800	600	250	112	-	-	-	NSYDLM112	-
800	800	300	-	NSYMM88	NSYMF88	NSYMR88	-	NSYSDCR300
800	1000	300(1)	-	NSYMM108	NSYMF108	NSYMR108	-	NSYSDCR300
800	1200	300(1)	-	NSYMM128	NSYMF128	NSYMR128	-	NSYSDCR300
1000	800	300	234	NSYMM108	NSYMF108	NSYMR108	NSYDLM240	NSYSDCR300
1000	1000	300	-	NSYMM1010	NSYMF1010	NSYMR1010	-	NSYSDCR300
1200	800	300	-	NSYMM128	NSYMF128	NSYMR128	-	NSYSDCR300
1200	1000	300	-	NSYMM1210	NSYMF1210	NSYMR1210	-	NSYSDCR300

(1) Dreipunktverriegelungssystem.

## Sockel

- Material: Edelstahl, AISI 304L oder AISI 316L
- Oberfläche: Scotch-Brite® Anstrich zur Gewährleistung der Beständigkeit der Anwendung, wenn durch Kontakt mit dem Boden ein erhöhtes Korrosionsrisiko besteht.
- Installation: Der Sockelbefestigungsbausatz bestehend aus Befestigungsschrauben und Bohrvorrichtung muss separat bestellt werden (Artikel-Nr. **NSYAPFXWM**)



Ausführung	Breite	Artikel-Nr.
Sockel Höhe 100 mm, Kit (4 Eckprofile + Front- und Rückteil), AISI 304L	800	<b>NSYSPFX8100</b>
Sockel Höhe 100 mm, Kit (4 Eckprofile + Front- und Rückteil), AISI 304L	1000	<b>NSYSPFX10100</b>
Sockel Höhe 100 mm, Kit (4 Eckprofile + Front- und Rückteil), AISI 316L	800	<b>NSYSPFX8100H</b>
Sockel Höhe 100 mm, Kit (4 Eckprofile + Front- und Rückteil), AISI 316L	1000	<b>NSYSPFX10100H</b>



Ausführung	Tiefe	Artikel-Nr.
Sockel Höhe 100 mm, Satz aus 2 Seitenteilen, AISI 304L	300	<b>NSYSPSX3100</b>



Ausführung	Breite	Artikel-Nr.
Sockel Höhe 200 mm, Kit (4 Eckprofile + Front- und Rückteil), AISI 304L	800	<b>NSYSPFX8200</b>
Sockel Höhe 200 mm, Kit (4 Eckprofile + Front- und Rückteil), AISI 304L	1000	<b>NSYSPFX10200</b>
Sockel Höhe 200 mm, Kit (4 Eckprofile + Front- und Rückteil), AISI 316L	800	<b>NSYSPFX8200H</b>
Sockel Höhe 200 mm, Kit (4 Eckprofile + Front- und Rückteil), AISI 316L	1000	<b>NSYSPFX10200H</b>



Ausführung	Tiefe	Artikel-Nr.
Sockel Höhe 200 mm, Satz aus 2 Seitenteilen (x2), AISI 304L	300	<b>NSYSPSX3200</b>

## Schrauben für Montageplatten



Ausführung	Lieferumfang	Artikel-Nr.
Schrauben für Montageplatten, Gewindeschneidschraube M5 x 13	100	<b>NSYS13M5HS</b>
Schrauben für Montageplatten, Gewindeschneidschraube M5 x 16	100	<b>NSYS16M5HS</b>
Schrauben für Montageplatten, Gewindeschneidschraube M6 x 16	100	<b>NSYS16M6HS</b>



## Zubehör

Clipsmuttern: **Seite 230**  
 Artikel-Nr.: **AF1EA6**  
 Kabeleinführung: **Seite 234**  
 Artikel-Nr.: **NSYSAM504SE**

Kabelverschraubung aus Edelstahl mit Lamellareinsatz:  
**Seite 234** Artikel-Nr.: **NSYCGX12**  
 Beleuchtung: **Seite 251**  
 Artikel-Nr.: **NSYLAMLDS**

Schaltplantaschen aus Kunststoff, selbstklebend: **Seite 255**  
 Artikel-Nr.: **NSYDPA44**  
 Türkontaktschalter: **Seite 255**  
 Artikel-Nr.: **NSYINLCRN**

## Regenschutzdächer



- Material: 304L Edelstahlblech
- Oberfläche: Scotch-Brite® gebürstet
- Materialstärke: 1,5 mm
- Installation: Direkte Befestigung am Schrankkorpus

**Lieferumfang:**  
Lieferung mit Befestigungsmaterial

### Abmessungen

Ausführung	Breite (mm)	Tiefe (mm)	A (mm)	B (mm)	C (mm)	D (mm)	E (mm)	Artikel-Nr.
Regenschutzdach	200	150	205	183	51	120	-	NSYTX2015
Regenschutzdach	250	150	205	183	51	120	-	NSYTX2515
Regenschutzdach	300	150	305	183	51	220	-	NSYTX3015
Regenschutzdach	300	200	305	233	51	220	70	NSYTX3020
Regenschutzdach	400	200	405	233	70	320	70	NSYTX4020
Regenschutzdach	600	200	605	233	70	520	70	NSYTX6020
Regenschutzdach	600	250	605	283	70	520	120	NSYTX6025
Regenschutzdach	1000	300	1005	333	70	920	170	NSYTX10030
Regenschutzdach	500	250	505	283	70	420	120	NSYTX5025
Regenschutzdach	800	300	805	333	70	720	170	NSYTX8030

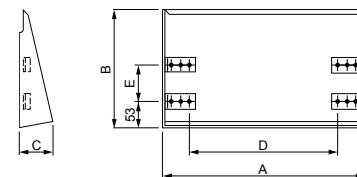

5

## Wandbefestigungslaschen



### Installation:

- Montage der Befestigungslaschen horizontal oder vertikal
- Befestigung von außen
- Trennwand für Wandgehäuse, 12 mm
- Maximale Belastung: 250 kg

**A:** Schrankhöhe  
**B:** Schrankbreite

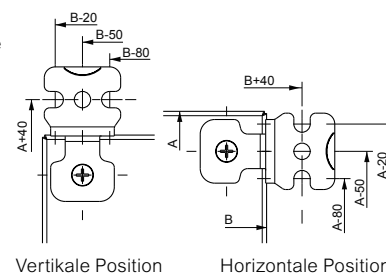

**Lieferumfang:**  
Satz mit 4 Befestigungslaschen

Ausführung	Artikel-Nr.
Wandbefestigungslaschen, 304L Edelstahl	NSYPFCX
Wandbefestigungslaschen, 316L Edelstahl	NSYPFC2X

## Halterungsbügel für Gehäuse mit Kippschutzbausatz und Verstärkung



- Material: Stahl
- Die Halterung wird verwendet, wenn das Gehäuse nicht an einer Wand oder einem Pfosten befestigt werden kann.
- Geeignet für Außenanwendungen."
- Max. Schrankgröße: 1000 x 800 x 300 mm.
- Befestigung am Boden mit Standard- M12-Befestigungselementen.
- Oberfläche: Lackiert
- Farbe: RAL 7035 Grau
- Max. Belastung: 120 kg

Ausführung	Höhe (mm)	Artikel-Nr.
Befestigungshalterung für Gehäuse mit Anti-Kipp-Kit und Verstärkung	1400	NSYCOENS1400
Befestigungshalterung für Gehäuse mit Anti-Kipp-Kit und Verstärkung	1800	NSYCOENS1800

## 1-Punkt-Verriegelungen

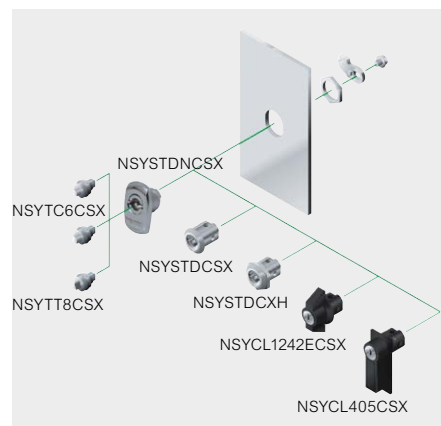

- Schutzart: IP66
- Für Informationen bezüglich Verschlüssen für Doppeltürschränke setzen Sie sich bitte mit uns in Verbindung.



Ausführung	Typ	Material	Artikel-Nr.
Doppelbartschloss	Schlüsselbuchse mit Einsatz, 3 mm	Zinklegierung verchromt	<b>NSYSTDNC SX</b>
Einsatz	Dreieckig, 8 mm	304L Edelstahl	<b>NSYTT8CSX</b>
Einsatz	Quadratisch, 6 mm	304L Edelstahl	<b>NSYTTC6CSX</b>
Rundschloss	rund, 3 mm (Ersatz))	Zinklegierung verchromt	<b>NSYSTDC SX</b>
Rundschloss	rund, 3 mm	304L Edelstahl	<b>NSYSTDCXH</b>
Rundschloss	rund	316 Edelstahl, Kontaktieren Sie uns wegen der Verfügbarkeit.	<b>NSYSTDCX2H</b>
Knebelgriff	Schloss	316 Edelstahl, Kontaktieren Sie uns wegen der Verfügbarkeit.	<b>NSYCBXHCRN</b>
Knebelgriff	1242E	Zinklegierung verchromt	<b>NSYCL1242ECSX</b>
Knebelgriff	405	Polyamid	<b>NSYCL405CSX</b>
Knebelgriff	610	Polyamid	<b>NSYCL610CSX</b>

5

## 3-Punkte-Verriegelungen



- Schutzart: IP66

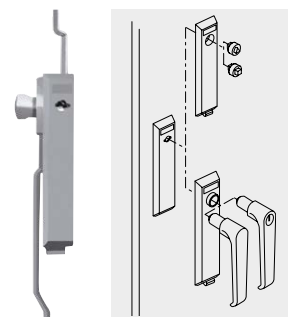

Typ	Material	Artikel-Nr.
Knebelgriff	100% Edelstahl	<b>NSYTSML</b>

## Wandmontage Türhalter Stahl

- Arretierung der Tür in offener Position.
- Montierbar ab einer Schrankhöhe von 400 mm und einer Schrankbreite von 300 mm.
- Erdungsanschlüsse des Schrankes über das Verstärkungsprofil.
- Erdungszubehör im Lieferumfang des Schrankes enthalten (Erdungsleiter ist separat zu bestellen), siehe Seite 260.
- Material: Stahl

**Hinweis:**  
Montage nicht möglich bei 19"-Schränken und Schränken mit Innentür.



Ausführung	Artikel-Nr.
Türarretierung für Geh. Spacial WM Montage auf Geh. mit Höhe >400	<b>NSYAEDRSCST</b>

## Kranösen

- Material: 304 Edelstahl
- Maximale Belastung: 210 kg pro Gehäuse bei Schleudern von 60°
- Verschraubung über den Rahmen des Gehäuses (Verstärkungswinkel dienen als Bohrschablone)



NSYAELYTCRXG8

Ausführung	Artikel-Nr.
Satz mit 2 M8-Augenschrauben	NSYAELYTCRXG8

## Innentüren

- Verschluss mit 3 mm-Doppelbartschloss.
- Innentüren können nicht mit Türarretierungen und Türkontaktschaltern kombiniert werden. Bitte sprechen Sie uns an.
- Maximale Belastung: 30 kg/m<sup>2</sup>

**Installation:** Die gleichzeitige Montage einer Innentür und einer Montageplatte an den Tiefenverstellschienen ist standardmäßig möglich.

- Die Innentür kann direkt an der Vorderseite des Schrankes oder mit Tiefenverstellschienen (nicht im Lieferumfang) montiert werden.

**Lieferumfang:**  
1 Innentür



NSYPIN43

Ausführung	Höhe (mm)	Breite (mm)	D (mm)	E (mm)	G (mm)	H (mm)	I min. (mm)	Artikel-Nr.
Innentür für Wandschränke	400	300	349	241	208	32	51	NSYPIN43
Innentür für Wandschränke	500	400	449	341	308	32	51	NSYPIN54
Innentür für Wandschränke	600	400	549	341	308	32	51	NSYPIN64
Innentür für Wandschränke	700	500	649	441	408	32	51	NSYPIN75
Innentür für Wandschränke	800	600	749	541	508	32	51	NSYPIN86
Innentür für Wandschränke	1000	800	949	741	708	32	51	NSYPIN108
Innentür für Wandschränke	1200	800	1149	741	708	32	52	NSYPIN128

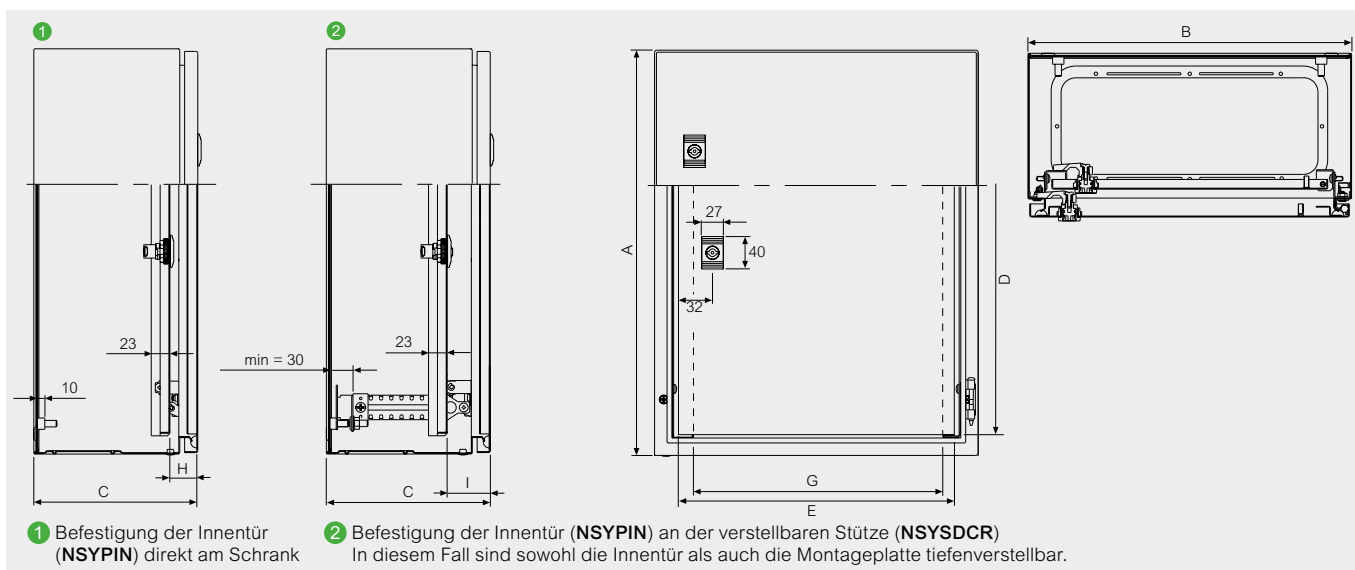

Höhe (mm)	Breite (mm)	D (mm)	E (mm)	G (mm)	H (mm)	I min. (mm)	Artikel-Nr.
400	300	349	241	208	32	51	NSYPIN43
500	400	449	341	308	32	51	NSYPIN54
600	400	549	341	308	32	51	NSYPIN64
700	500	649	441	408	32	51	NSYPIN75
800	600	749	541	508	32	51	NSYPIN86
1000	800	949	741	708	32	51	NSYPIN108
1200	800	1149	741	708	32	52	NSYPIN128

Abbildung. 1



Abbildung. 2



Außenmaße (mm)			Abbildung
A	B	C	
300	200	150	1
300	250	150	1
300	300	150	1
400	300	150	1
400	300	200	1
400	400	200	1
400	600	200	1
500	400	200	2 ohne Türverstärkung
600	400	200	2
600	600	250	2
700	500	250	2
800	600	250	2
800	800	300	2

Abbildung. 3

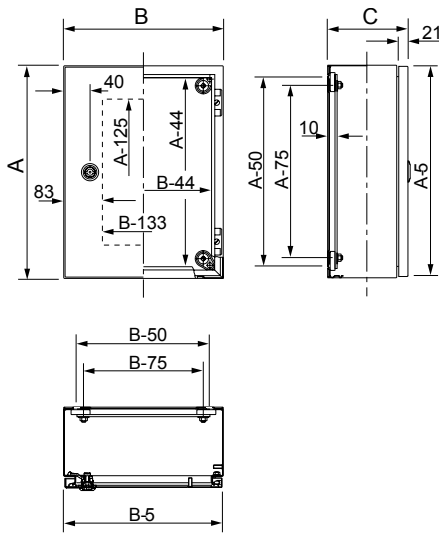
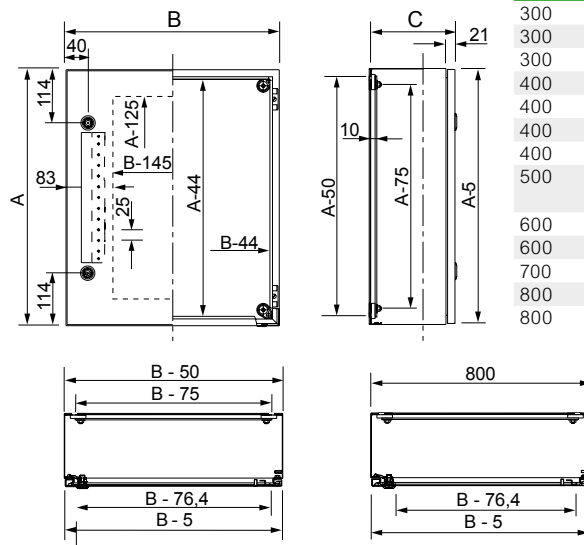

Abbildung. 4



Außenmaße (mm)			Abbildung
A	B	C	
1000	800	300	3
1000	1000	300	4
1200	800	300	3
1200	1000	300	4

\*\* bei Glastüren

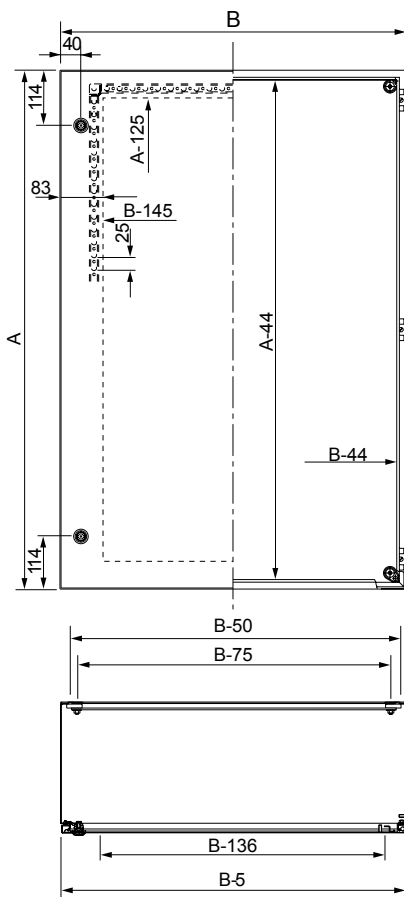
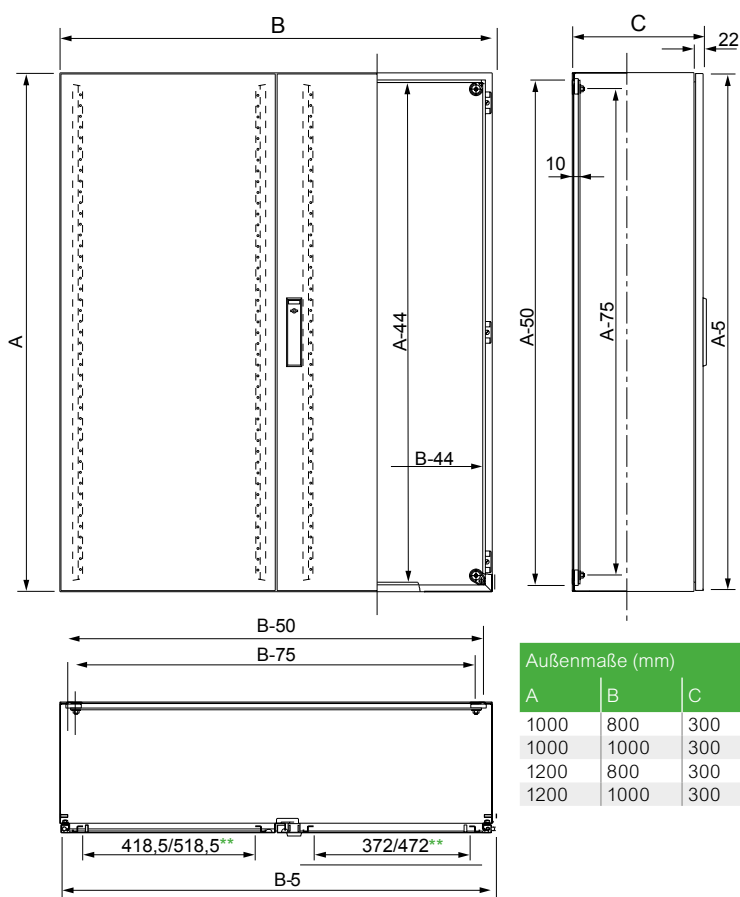
Technische Änderungen vorbehalten. Angaben ohne Gewähr. Abbildungen dienen nur zur Veranschaulichung.

# Standschränke aus Edelstahl

Spacial SMX



Spacial SFX



6



## Spacial SMX -SFX

---

<b>Einleitung</b>	<b>122</b>
<b>Ausführung</b>	<b>123</b>
<b>Zubehör</b>	<b>124</b>
<b>Abmessungen</b>	<b>128</b>

Die Schränke dieser Baureihe sind speziell für den Einsatz in der Chemie-, Erdöl- und Nahrungsmittelindustrie sowie in ähnlichen Industriebereichen mit besonders hohen Anforderungen an Hygiene und Korrosionsbeständigkeit konzipiert.

Diese Baureihe kann nach Ihren Anforderungen konfiguriert werden

4 verschiedene Dienstleistungen werden angeboten:

6



Montage nach Bestellung



Montage von Standardzubehör



Lackierung



Bearbeitung



### Material und Oberflächen

- AISI 304L standardmäßig in Spacial SMX und SFX.
- AISI 316L standardmäßig in Spacial SMX und auf Anfrage in Spacial SFX.
- Oberflächen:
- Scotch-Brite® gebürstet (standard).
- Kugelgestrahlt (auf Anfrage).
- Lackiert (auf Anfrage).

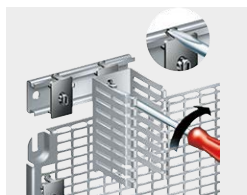

### Praktisch und zeitsparend

- Umfangreiches Zubehör für die Installation, Kabelführung usw.
- Sockel aus Edelstahl 316L zur einfachen Kabeleinführung
- 304L oder 316L Edelstahl-Sockel: einfache Kabeleinführung (Spacial SFX und SMX).
- Wechselbare Tür, Öffnen bis 120°
- Abschließbar mit Schlüssel oder Formein-satz Gelochte Gleitschienen mit Rastermaß 25 mm.
- Gelochter Türverstärkungsrahmen ermöglicht die Montage von Zubehör an der Tür.



### Dichtigkeit

- Schutzart IP 55 (IEC 60529): vollständiger Schutz gegen das Eindringen von Staub und Spritzwasser.
- 3 Schließpunkte.
- Regendach (optional):
- schirmt den Türspalt ab,
- gewährleistet ein schnelles Abfließen des Wassers,
- verhindert Pfützenbildung auf dem Dach.
- Einteilige Kabeleinführungsplatte mit Polyurethan-Dichtung.



### Kompatibel mit anderen Produktlinien

- Montageplatten und weiteres Stahlzubehör aus dem Standardangebot für Spacial SM und SF.



### Hygiene

- Die hohe Qualität der Oberflächenbehandlung ermöglicht sehr einfache Pflege und verhindert gleichzeitig Verschmutzung.
- Extra hohe Standfüße aus Edelstahl 316L, einstellbar zwischen 140 mm und 200 mm Höhe, erleichtern das Reinigen unter dem Gehäuse.



### Robustheit und Beständigkeit

- Beständig gegen externe mechanische Einwirkungen: IK10 gemäß IEC 62262.
- 3 Scharniere komplett aus Edelstahl.
- Türverstärkungsrahmen.



### Beständigkeit gegen Korrosion

- Hohe Beständigkeit gegen Korrosion. Edelstahl 304L und 316L bieten die besten Lösungen für Anwendungen in extrem anspruchsvollen Umgebungen.

Nähere Informationen finden Sie auf Seite 468 oder auf unserer Website unter [www.se.com](http://www.se.com)



Ausführung	Spacial SMX	Spacial SFX
	<ul style="list-style-type: none"> <li>Bodenmontiertes Gehäuse aus Edelstahlblech, gefaltet und geschweißt.</li> <li>Einfache und doppelte Fronttür, mit Verstärkungsrahmen.</li> </ul>	<ul style="list-style-type: none"> <li>Gehäuse bestehend aus einer Struktur, bestehend aus Ober- und Unterseite, Rückwand und vertikalen Stützen.</li> <li>Einfache und doppelte Fronttür, mit Verstärkungsrahmen.</li> </ul>
Material	304L Edelstahl, 316L Edelstahl	304L Edelstahl, 316L Version (auf Anfrage)
Oberfläche	Scotch-Brite® gebürsteter Oberfläche Kugelgestrahlte und lackierte Oberflächen (auf Anfrage)	
Materialstärke	1,5 mm	Kontaktieren Sie uns
Schutzart	IP66 gemäß IEC 62208 (nur für 1 Türgehäuse)	
Mechanische Schutzart	IK10 gemäß IEC 62262	
Standards und Zertifizierungen	Siehe technische Leitfäden <a href="#">Seite 634</a>	
Installation	Montage im Freien: Entspricht der Norm IEC 62208 über Bauartprüfungen, vorgeschrieben in § 9.12 (UV-Beständigkeit) und § 9.13 (Korrosionsbeständigkeit). Hinweis: Für SMX und SFX ist die Installation eines Regendachs für den Einsatz im Freien nicht zwingend erforderlich.	
Sonstige technische Daten	<ul style="list-style-type: none"> <li>Volltür vorderseitig. Türanschlag rechts oder links, Türöffnungswinkel 120° mit montiertem Verstärkungsrahmen.</li> <li>3 Scharniere aus Edelstahl</li> <li>3-Punkt-Verschluss mit Griff aus lackiertem Zamak, 5 mm Doppelbartschloss.</li> <li>Max. Türbelastung 50 kg</li> </ul>	
Lieferumfang	<ul style="list-style-type: none"> <li>Geschweißtes kompaktes Gehäuse</li> <li>Einteilige Kabelverschraubungsplatte mit Dichtung</li> <li>Geschweißte Montageplattenhalterungen</li> </ul>	<ul style="list-style-type: none"> <li>Geschweißte Rückwand</li> <li>4 Montageplattenhalterungen</li> <li>Einteilige Kabelverschraubungsplatte mit Dichtung</li> </ul>

6

				304L	316L	304L
				SMX	SMX	SFX
Außenmaße				Edelstahlschrank	Edelstahlschrank	Anreiherschrank, Edelstahl
Höhe (mm)	Breite (mm)	Tiefe (mm)	Anzahl Türen			
1400	1000	300	2	NSYSMX141030	-	-
1600	800	400	1	NSYSMX16840	-	-
1800	600	400	1	NSYSMX18640	-	NSYSFX18640
1800	800	400	1	NSYSMX18840	NSYSMX18840H	NSYSFX18840
1800	1200	400	2	NSYSMX181240	NSYSMX181240H	NSYSFX181240
1800	1600	400	2	NSYSMX181640	-	-
2000	600	500	1	-	-	NSYSFX20650
2000	800	400	1	-	-	NSYSFX20840
2000	800	500	1	NSYSMX20850	-	-
2000	800	600	1	-	-	NSYSFX20860
2000	1000	400	2	NSYSMX201040	NSYSMX201040H	-
2000	1000	600	2	-	-	NSYSFX201060
2000	1200	500	2	NSYSMX201250	NSYSMX201250H	-
2000	1200	600	2	-	-	NSYSFX201260
2000	1600	600	2	NSYSMX201660	NSYSMX201660H	-

Hinweis:  
Abmessungen,  
siehe [Seite 128](#)

Technische Änderungen vorbehalten. Angaben ohne Gewähr. Abbildungen dienen nur zur Veranschaulichung.

## SMX



Sockel Höhe 100 mm  
(4 Eckprofile + Front- und Rückteil)



Sockel Höhe 100 mm  
(Satz aus 2 Seitenteilen)



Sockel Höhe 200 mm  
(4 Eckprofile + Front- und Rückteil)



Sockel Höhe 200 mm  
(Satz aus 2 Seitenteilen)

Ausführung		Sockel aus Edelstahl								
Material		Edelstahl, AISI 304L				Edelstahl, AISI 316L				
Oberflächenbehandlung		Scotch-Brite®-Bürstung, um die Haltbarkeit während der Anwendung zu gewährleisten, wenn der Kontakt mit dem Boden das Korrosionsrisiko erhöht								
Äußere Abmessungen (mm)		Sockel Höhe 100 mm		Sockel Höhe 200 mm		Sockel Höhe 100 mm		Sockel Höhe 200 mm		
Höhe (A)	Breite (B)	Tiefe (C)	Kit (4 Eckprofile + Front- und Rückteil)	Satz aus 2 Seitenteilen	Kit (4 Eckprofile + Front- und Rückteil)	Satz aus 2 Seitenteilen	Kit (4 Eckprofile + Front- und Rückteil)	Satz aus 2 Seitenteilen	Kit (4 Eckprofile + Front- und Rückteil)	Satz aus 2 Seitenteilen
1400	1000	300	NSYSPFX10100	NSYSPSX3100	NSYSPFX10200	NSYSPSX3200	NSYSPFX10100H	-	NSYSPFX10200H	-
1600	800	400	NSYSPFX8100	NSYSPSX4100	NSYSPFX8200	NSYSPSX4200	NSYSPFX8100H	NSYSPSX4100H	NSYSPFX8200H	NSYSPSX4200H
1800	600	400	NSYSPFX6100	NSYSPSX4100	NSYSPFX6200	NSYSPSX4200	-	NSYSPSX4100H	-	NSYSPSX4200H
1800	800	400	NSYSPFX8100	NSYSPSX4100	NSYSPFX8200	NSYSPSX4200	NSYSPFX8100H	NSYSPSX4100H	NSYSPFX8200H	NSYSPSX4200H
1800	1200	400	NSYSPFX12100	NSYSPSX4100	NSYSPFX12200	NSYSPSX4200	NSYSPFX12100H	NSYSPSX4100H	NSYSPFX12200H	NSYSPSX4200H
1800	1600	400	NSYSPFX16100	NSYSPSX4100	NSYSPFX16200	NSYSPSX4200	NSYSPFX16100H	NSYSPSX4100H	NSYSPFX16200H	NSYSPSX4200H
2000	600	500	NSYSPFX6100	NSYSPSX5100	NSYSPFX6200	NSYSPSX5200	-	NSYSPSX5100H	-	NSYSPSX5200H
2000	800	400	NSYSPFX8100	NSYSPSX4100	NSYSPFX8200	NSYSPSX4200	NSYSPFX8100H	NSYSPSX4100H	NSYSPFX8200H	NSYSPSX4200H
2000	800	500	NSYSPFX8100	NSYSPSX5100	NSYSPFX8200	NSYSPSX5200	NSYSPFX8100H	NSYSPSX5100H	NSYSPFX8200H	NSYSPSX5200H
2000	800	600	NSYSPFX8100	NSYSPSX6100	NSYSPFX8200	NSYSPSX6200	NSYSPFX8100H	NSYSPSX6100H	NSYSPFX8200H	NSYSPSX6200H
2000	1000	400	NSYSPFX10100	NSYSPSX4100	NSYSPFX10200	NSYSPSX4200	NSYSPFX10100H	NSYSPSX4100H	NSYSPFX10200H	NSYSPSX4200H
2000	1000	600	NSYSPFX10100	NSYSPSX6100	NSYSPFX10200	NSYSPSX6200	NSYSPFX10100H	NSYSPSX6100H	NSYSPFX10200H	NSYSPSX6200H
2000	1200	500	NSYSPFX12100	NSYSPSX5100	NSYSPFX12200	NSYSPSX5200	NSYSPFX12100H	NSYSPSX5100H	NSYSPFX12200H	NSYSPSX5200H
2000	1200	600	NSYSPFX12100	NSYSPSX6100	NSYSPFX12200	NSYSPSX6200	NSYSPFX12100H	NSYSPSX6100H	NSYSPFX12200H	NSYSPSX6200H
2000	1600	600	NSYSPFX16100	NSYSPSX6100	NSYSPFX16200	NSYSPSX6200	NSYSPFX16100H	NSYSPSX6100H	NSYSPFX16200H	NSYSPSX6200H

## SFX



Sockel Höhe 100 mm  
(4 Eckprofile + Front- und Rückteil)



Sockel Höhe 100 mm  
(Satz aus 2 Seitenteilen)

Ausführung		Sockel aus Edelstahl				
Material		Edelstahl, AISI 304L				
Oberflächenbehandlung		Scotch-Brite®-Bürstung, um die Haltbarkeit während der Anwendung zu gewährleisten, wenn der Kontakt mit dem Boden das Korrosionsrisiko erhöht				
Einbau		Montage in den Löchern zur Befestigung der Gehäuse am Boden. Geeignet für bodenstehende Gehäuse aus Stahl (SF und SM)				
Äußere Abmessungen (mm)		Sockel Höhe 100 mm		Sockel Höhe 200 mm		
Höhe (A)	Breite (B)	Tiefe (C)	Kit (4 Eckprofile + Front- und Rückteil)	Satz aus 2 Seitenteilen	Kit (4 Eckprofile + Front- und Rückteil)	Satz aus 2 Seitenteilen
1400	1000	300	NSYSPFX10100	-	NSYSPFX10200	-
1600	800	400	NSYSPFX8100	NSYSPSX4100SF	NSYSPFX8200	NSYSPSX4200SF
1800	600	400	NSYSPFX6100	NSYSPSX4100SF	NSYSPFX6200	NSYSPSX4200SF
1800	800	400	NSYSPFX8100	NSYSPSX4100SF	NSYSPFX8200	NSYSPSX4200SF
1800	1200	400	NSYSPFX12100	NSYSPSX4100SF	NSYSPFX12200	NSYSPSX4200SF
1800	1600	400	-	NSYSPSX4100SF	-	NSYSPSX4200SF
2000	600	500	NSYSPFX6100	NSYSPSX5100SF	NSYSPFX6200	NSYSPSX5200SF
2000	800	400	NSYSPFX8100	NSYSPSX4100SF	NSYSPFX8200	NSYSPSX4200SF
2000	800	500	NSYSPFX8100	NSYSPSX5100SF	NSYSPFX8200	NSYSPSX5200SF
2000	800	600	NSYSPFX8100	NSYSPSX6100SF	NSYSPFX8200	NSYSPSX6200SF
2000	1000	400	NSYSPFX10100	NSYSPSX4100SF	NSYSPFX10200	NSYSPSX4200SF
2000	1000	600	NSYSPFX10100	NSYSPSX6100SF	NSYSPFX10200	NSYSPSX6200SF
2000	1200	500	NSYSPFX12100	NSYSPSX5100SF	NSYSPFX12200	NSYSPSX5200SF
2000	1200	600	NSYSPFX12100	NSYSPSX6100SF	NSYSPFX12200	NSYSPSX6200SF
2000	1600	600	-	NSYSPSX6100SF	-	NSYSPSX6200SF

**Hinweis:**  
Die belüfteten Edelstahlsockel (Höhe 200 mm) für Hochleistungsgehäuse für den Außeneinsatz (Seite 377) sind mit den kompakten Edelstahlgehäusen Spacial SMX kompatibel.

Technische Änderungen vorbehalten. Angaben ohne Gewähr. Abbildungen dienen nur zur Veranschaulichung.

## SMX Regendach

- Bieten einen sehr hohen Schutz für den Schrank bei Außenaufstellung.
- Material: 304L Edelstahlblech  
Andere Arten von Edelstahl: Bitte sprechen Sie uns an.
- Oberfläche: Scotch-Brite® gebürstet  
Weitere Oberflächen: Bitte sprechen Sie uns an.
- Materialstärke 1,5 mm
- Installation: Befestigung in den Bohrungen der Kranösen.

### Lieferumfang:

Lieferung mit Befestigungsmaterial.  
Kontaktieren Sie uns für andere Abmessungen und Regendächer für Sets.



NSYSCTX10030

Ausführung	Breite	Tiefe	Artikel-Nr.
Aufsatzmontage	600	400	NSYSCTX6040
Aufsatzmontage	800	400	NSYSCTX8040
Aufsatzmontage	800	500	NSYSCTX8050
Aufsatzmontage	1000	300	NSYSCTX10030
Aufsatzmontage	1000	400	NSYSCTX10040
Aufsatzmontage	1200	400	NSYSCTX12040
Aufsatzmontage	1200	500	NSYSCTX12050
Aufsatzmontage	1600	400	NSYSCTX16040
Aufsatzmontage	1600	600	NSYSCTX16060

## SFX Regendach

### Lieferumfang:

Lieferung mit Befestigungsmaterial.  
Kontaktieren Sie uns für andere Abmessungen und Regendächer für Sets.



NSYSCTX6040

Ausführung	Breite	Tiefe	Artikel-Nr.
Aufsatzmontage	600	400	NSYSCTX6040
Aufsatzmontage	600	500	NSYSCTX6050
Aufsatzmontage	800	400	NSYSCTX8040
Aufsatzmontage	800	600	NSYSCTX8060
Aufsatzmontage	1000	600	NSYSCTX10060
Aufsatzmontage	1200	400	NSYSCTX12040
Aufsatzmontage	1200	600	NSYSCTX12060
Aufsatzmontage (used when coupling 2 SFX together)	1200	500	NSYSCTX12050
Aufsatzmontage (used when coupling 2 SFX together)	1600	400	NSYSCTX16040
Aufsatzmontage (used when coupling 2 SFX together)	1600	600	NSYSCTX16060

## Verschlussoption

- Die Gehäuse Spacial SMX und SFX verfügen standardmäßig über einen ausziehbaren Griff aus
- lackiertem Zamak mit 5 mm-Doppelbarteinsatz, Artikel-Nr. **NSYMC SX**
- Transformation des Standardeinsatzes durch andere Formeinsätze oder Zylinder gemäß folgender Tabelle:

### Türschalter für Spacial SF und SFX: Seite 255

Artikel-Nr.: **NSYDCM20**

### Türschalter für Spacial SM: Seite 255

Artikel-Nr.: **NSYDCM20**

Ausführung	Typ	Lieferumfang	Artikel-Nr.
Formeinsatz	5 mm-Doppelbart- Einsatz	Einsatz mit Schlüssel	NSYTDB5ME
Verriegelungssystem	Vorhängeschloss	1 Stück	NSYBCME
Zylinder	Manual	1 Stück	NSYTMME
Zylinder	Schließzylinder und Schlüssel 405E.	Zylinder mit 1 Schlüssel	NSYTCL405ME
Zylinder	Schließzylinder und Schlüssel 1242E	Zylinder mit 1 Schlüssel	NSYTL1242EME



NSYTDB5ME



NSYTDB5ME



NSYBCME

## SFX Seitenwände

- Seitenwände mit Polyurethan-Dichtung.
- Das spezielle Design stellt den Schutz der Türdichtung sicher.
- Material: 304L Edelstahlblech



NSY2SPX184

Ausführung	Schränkhöhe (mm)	Schränktiefe (mm)	Artikel-Nr.
Set mit 2 Seitenwände	1800	400	<b>NSY2SPX184</b>
Set mit 2 Seitenwände	2000	400	<b>NSY2SPX204</b>
Set mit 2 Seitenwände	2000	500	<b>NSY2SPX205</b>
Set mit 2 Seitenwände	2000	600	<b>NSY2SPX206</b>

## SMX Montageplatten



NSYMP1410

Ausführung	Schränkhöhe (mm)	Schränkbreite (mm)	Höhe (mm)	Breite (mm)	Artikel-Nr.
Montageplatten	1400	1000	1297	896	<b>NSYMP1410</b>
Montageplatten	1600	800	1497	696	<b>NSYMP168</b>
Montageplatten	1800	600	1697	496	<b>NSYMP186</b>
Montageplatten	1800	800	1697	696	<b>NSYMP188</b>
Montageplatten	1800	1200	1697	1096	<b>NSYMP1812</b>
Montageplatten	1800	1600	1697	1496	<b>NSYMP1816</b>
Montageplatten	2000	800	1897	696	<b>NSYMP208</b>
Montageplatten	2000	1000	1897	896	<b>NSYMP2010</b>
Montageplatten	2000	1200	1897	1096	<b>NSYMP2012</b>
Montageplatten	2000	1600	1897	1496	<b>NSYMP2016</b>

## SFX Montageplatten



NSYMP186

Ausführung	Schränkhöhe (mm)	Schränkbreite (mm)	Höhe (mm)	Breite (mm)	Artikel-Nr.
Montageplatten	1800	600	1697	496	<b>NSYMP186</b>
Montageplatten	1800	800	1697	696	<b>NSYMP188</b>
Montageplatten	1800	1200	1697	1096	<b>NSYMP1812</b>
Montageplatten	2000	600	1897	496	<b>NSYMP206</b>
Montageplatten	2000	800	1897	696	<b>NSYMP208</b>
Montageplatten	2000	1000	1897	896	<b>NSYMP2010</b>
Montageplatten	2000	1200	1897	1096	<b>NSYMP2012</b>

## SMX SFX Vertikale Rahmenprofile



Ausführung	Höhe (mm)	Artikel-Nr.
Vertikale Rahmenprofile, Standard	1800	<b>NSYVR18</b>
Vertikale Rahmenprofile, Standard	2000	<b>NSYVR20</b>
Vertikale Rahmenprofile, Technisch	1400	<b>NSYTVR14</b>
Vertikale Rahmenprofile, Technisch	1600	<b>NSYTVR16</b>
Vertikale Rahmenprofile, Technisch	1800	<b>NSYTVR18</b>
Vertikale Rahmenprofile, Technisch	2000	<b>NSYTVR20</b>

## Kranösen



NSYSMXEB

- Material: Edelstahl 304
- Installation: Befestigung anhand der mitgelieferten Befestigungsmuttern
- Max. Belastung: 340 kg bei 60° Zugwinkel

**Lieferumfang:**  
Satz mit vier M12 Kranösen

Ausführung	Artikel-Nr.
Kranösen	<b>NSYSMXEB</b>

## SFX Anschlagwinkel



NSYPUNX

- Material: behandelter Stahl
- Installation: Werden anstelle der Kranösen an zwei geeigneten benachbarten Schränken angebracht und gewährleisten die Stabilität beim Anheben.
- Max. Belastung: 1300 kg bei 60° Zugwinkel

**Lieferumfang:**  
Satz mit 4  
Anschlagwinkeln

Ausführung	Artikel-Nr.
Anschlagwinkel für SFX	<b>NSYPUNX</b>

## SMX Wandbefestigungslaschen



NSYFCMX

- Material: 304L Edelstahl
- Installation: Montage der Wandbefestigungslaschen horizontal oder vertikal  
Befestigung von außen
- Max. Belastung: Horizontal: 180 kg, Vertikal: 350 kg

**Lieferumfang:**  
Satz mit 4  
Befestigungslaschen

Ausführung	Artikel-Nr.
Wandbefestigungslaschen für SMX	<b>NSYFCMX</b>

## Füße für hygienische Anwendungen



NSYPHX200

- Empfohlen für Anwendungen die besondere Hygiene erfordern.
- Material: 316L Edelstahl
- Installation: Verfügbar in Höhen zwischen 140 mm und 200 mm
- Max. Belastung: pro Fuß: 100 kg

**Lieferumfang:**  
Satz mit 4  
höhenverstellbaren Füßen

Ausführung	Artikel-Nr.
Füße für hygienische Anwendungen	<b>NSYPHX200</b>

## SFX Anreihersatz

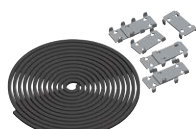

NSYSFBK19

- Zur seitlichen Anreihung von Schränken.
- Material: Flache Verbindungsstücke: Stahlblech, verzinkt. (**NSYSFBK19**);  
Dichtung: EPDM (**NSYSFXJG**)
- Schutzart: IP55
- Installation: Befestigung an der Schrankinnenseite

Ausführung	Artikel-Nr.
Anreihersatz für SFX	<b>NSYSFBK19</b>
Anreihersatz für SFX	<b>NSYSFXJG</b>

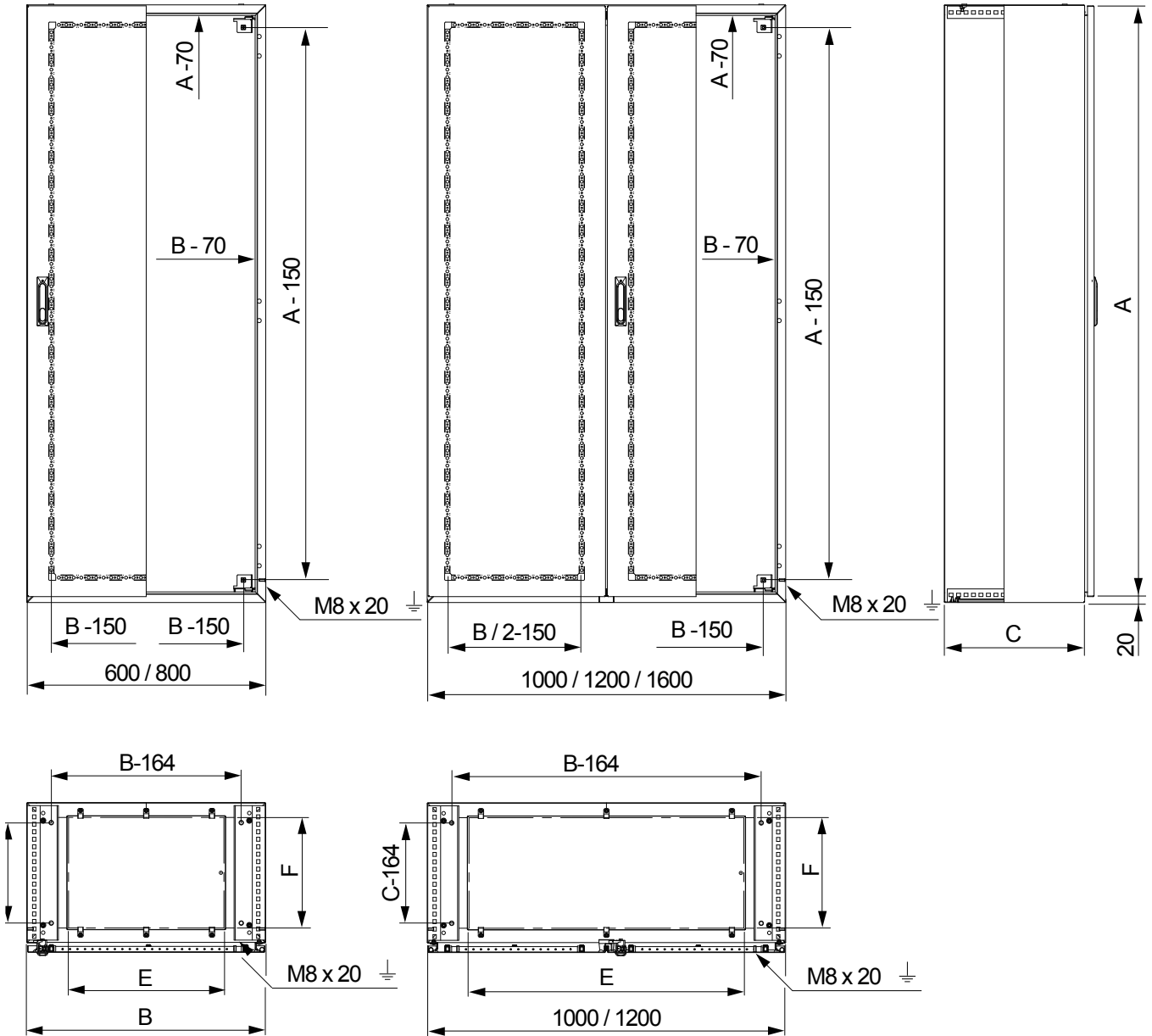

Schrankbreite 1000 und 1200 mm

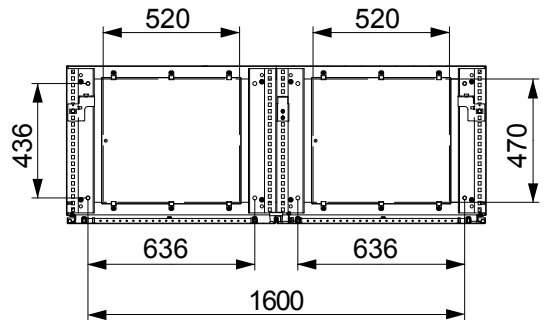

Schrankbreite 1600 mm

Standränke Abmessungen			Anzahl Türen	Anzahl Kabeleinführungsplatten	Abmessungen	
Höhe (A) (mm)	Breite (B) (mm)	Tiefe (C) (mm)			E (mm)	F (mm)
1400	1000	300	1	1	720	270
1600	800	400	1	1	520	270
1800	600	400	1	1	520	270
1800	800	400	1	1	520	270
1800	1200	400	2	1	920	270
1800	1600	400	2	2	1320	270
2000	800	500	1	1	520	370
2000	1000	400	2	1	720	270
2000	1200	500	2	1	920	370
2000	1600	600	2	2	1320	470



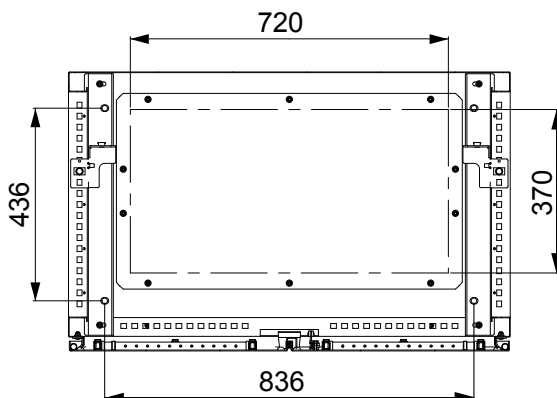
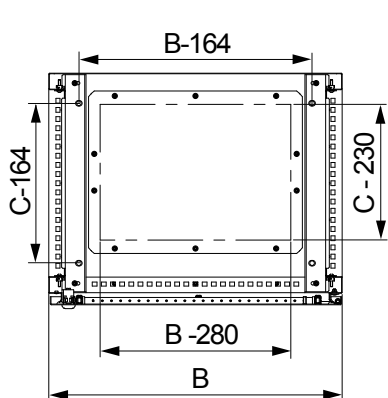
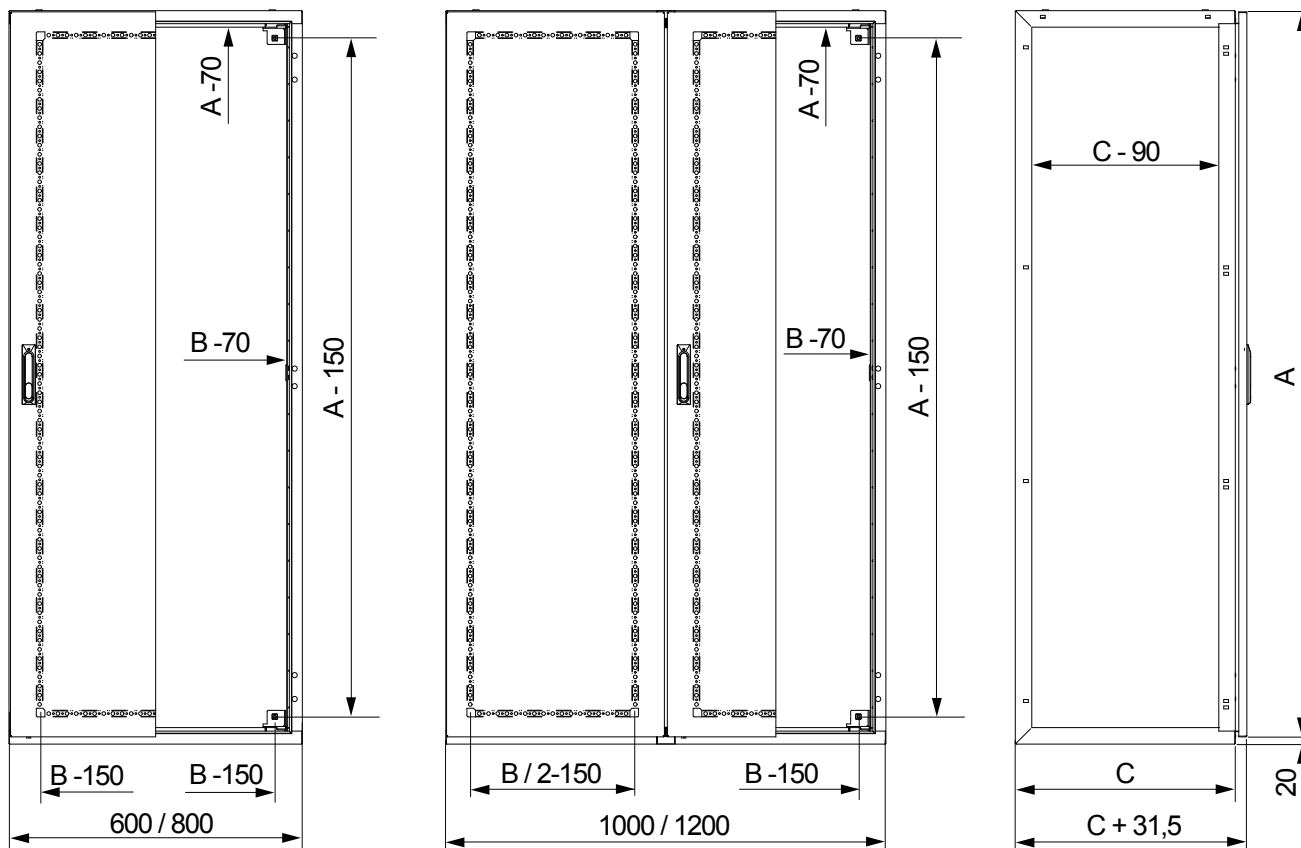

Schränkbreite 1000 mm

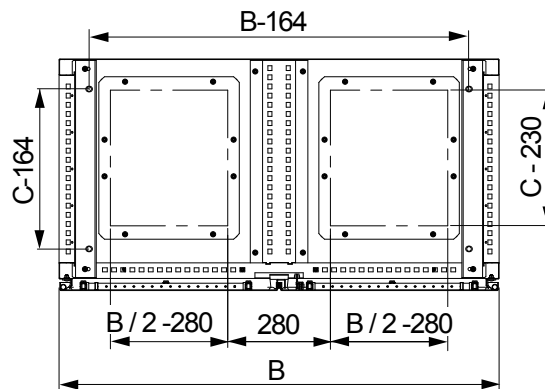

Schränkbreite 1200 mm

Außenmaße			Anzahl Türen	Anzahl Kabeleinführungsplatten
Höhe (A) (mm)	Breite (B) (mm)	Tiefe (C) (mm)		
1800	600	400	1	1
1800	800	400	1	1
1800	1200	400	2	2
2000	600	500	1	1
2000	800	400	1	1
2000	800	600	1	1
2000	1000	600	2	1
2000	1200	600	2	2

Technische Änderungen vorbehalten. Angaben ohne Gewähr. Abbildungen dienen nur zur Veranschaulichung.

# Isolierschränke

Thalassa TBS



Thalassa TBP



7

Thalassa PLS



## Thalassa TBS - TBP Isolierende Industriegehäuse

Einleitung	132
Technische Daten	133
Übersicht	134
Spezifisches Zubehör	136
Allgemeines Zubehör	139

## Thalassa PLS Isolierende, modulare Gehäuse



Einleitung	142
Technische Daten	144
Übersicht	146
Zubehör	148

## Technischer Anhang

Isolierende modulare Gehäuse Abmessungen	150
--	-----

## Isolierende Industriegehäuse:

- ABS für herkömmliche Anwendungen (IK07)
- Polycarbonate für verbesserte Schlagfestigkeit (IK08) und für Außenanwendungen oder Anwendungen mit direkter UV-Einstrahlung
- UL mit Zertifizierung für Polycarbonate.

Diese Baureihe kann nach Ihren Anforderungen konfiguriert werden

4 verschiedene Dienstleistungen werden angeboten:



Montage nach Bestellung



Montage von Standardzubehör



Lackierung



Bearbeitung



7



### Einfache Installation

- 3 Methoden der Gehäusebefestigung an der Stütze



### Smart

- Befestigungsschrauben auf der Abdeckung.



### Unkomplizierte Anwendung

- Nur ein Werkzeug ist erforderlich: ein flacher Schraubendreher

Nähere Informationen finden Sie auf Seite 468 oder auf unserer Website unter [www.se.com](http://www.se.com)



Class II



<b>Ausführung</b>	<b>Universalgehäuse mit IP66</b>	<b>Bestückte Schaltergehäuse, in ABS mit IP54</b>	<b>ABS-Gehäuse für Schalter, müssen ausgestattet werden</b>
	<p>Geeignet für die Anreihung (bei genauer Übereinstimmung der Abmessungen) mit dem Anreihersatz Artikel-Nr. <b>13934</b>.                  Verschluss bei Gehäusen ab 116 x 116 x 62 mm:                  Verschließen des Deckels mit 4 unverlierbaren Schnelldrehschraubenaus Kunststoff außerhalb des Dichtbereiches.                  Verschluss plombierbar.                  Verschluss bei Gehäusen ab 138 x 93 x 72 mm:                  Die Standardschrauben (Flachschlitz) können durch andere Standard-Schraubenformen ersetzt werden                  Die 4 „Standsockel“ des Deckels verleihen ihm eine exzellente Formstabilität und stabile Lage bei allen kundenspezifischen Bearbeitungen.                  Optionale Scharniere für alle Deckel mit 20 und 40 mm Höhe.</p>		
<b>Material</b>	ABS-Gehäuse: <ul style="list-style-type: none"> <li>• Glühdrahtprüfung: 650 °C gemäß IEC 60695-2-11</li> <li>• Temperaturbereich: -25 °C...+60 °C</li> <li>• Montagetemperatur: -15 °C...+40 °C</li> </ul> Gehäuse aus Polycarbonat: <ul style="list-style-type: none"> <li>• Glühdrahtprüfung: 960 °C</li> <li>• Temperaturbereich: -25 °C...+80 °C</li> <li>• Montagetemperatur: -15 °C...+60 °C</li> </ul>	ABS-Gehäuse: <ul style="list-style-type: none"> <li>• Glühdrahtprüfung: 650 °C gemäß IEC 60695-2-11</li> <li>• Temperaturbereich: -25 °C...+60 °C</li> <li>• Montagetemperatur: -15 °C...+40 °C</li> </ul>	
<b>Farbe</b>	<ul style="list-style-type: none"> <li>• Korpus: RAL 7035 Grau</li> <li>• Deckel: RAL 7035 Grau oder getöntes Transparenzmaterial</li> </ul>		
<b>Schutzart</b>	IP66	IP54	–
<b>Mechanische Schutzart</b>	ABS: IK07 (2J) gemäß IEC 62262 Polycarbonat: IK08 (2J) gemäß IEC 62262	ABS: IK07 (2J) gemäß IEC 62262	
<b>Standards</b>	IEC 62208		
<b>Zertifizierungen</b>	<ul style="list-style-type: none"> <li>• IEC 62208 zertifiziert durch TÜV</li> <li>• UL (cULus): Polykarbonatbaureihe</li> <li>• Produktumweltprofil</li> <li>• NEMA 4.4X gemäß NEMA 250</li> <li>• Klasse II gemäß IEC 61140</li> <li>• Selbstverlöschend: UL 94-V0</li> </ul>	<ul style="list-style-type: none"> <li>• IEC 62208 zertifiziert durch TÜV</li> <li>• UL 508A: Polykarbonatbaureihe</li> <li>• Produktumweltprofil</li> <li>• NEMA 4.4X gemäß NEMA 250</li> <li>• Klasse II gemäß IEC 61140</li> </ul>	
<b>Installation</b>	Befestigung des Gehäuses: <ul style="list-style-type: none"> <li>• Außerhalb des versiegelten empfindlichen Bereichs durch die 4 Schäfte in den Ecken bei Gehäusen ab 138 x 93 x 72 mm</li> <li>• Über die Rückseite des Gehäuses durch 2 oder 4 verlängerte Bohrungen, die gestanzt werden müssen</li> <li>• Mit Befestigungsglaschen bei Gehäusen ab 116 x 116 x 62 mm (Artikel-Nr. <b>NSYAEFTB</b>)</li> </ul> Montage im Freien: Entspricht der Norm IEC 62208 über Bauartprüfungen vorgeschrieben in § 9.12 (UV-Beständigkeit) und § 9.13 (Korrosionsbeständigkeit). Es sollte ein Regendach angebracht werden, um zu verhindern, dass sich im oberen Bereich des Gehäuses Wasser sammelt Installation der Anlage <ul style="list-style-type: none"> <li>• Stiftschrauben zur Befestigung der Anlage im Korpus und der Gehäuseabdeckung mit selbstschneidenden Schrauben (Ø 4 mm) (Artikel-Nr. <b>NSYAMFSTB</b>, Schraube Ø 4 x 10 mm mit Pozidriv und Schlitzkopf)</li> <li>• Optionale Installation von Schienen, Platten oder anderen Halterungen (Karte, etc.)</li> <li>• Auf den Stiftschrauben müssen zur Höheneinstellung der Anlage Abstandhalter und Abstandshülsen montiert werden.</li> </ul>		







**Hinweis:**

Für den Einsatz im Außenbereich und je nach Konfiguration der Anlage muss auf der Oberseite der Kästen ein Vordach angebracht werden, um diese vor Witterungseinflüssen zu schützen und Staunässe zwischen Gehäusekörper und Deckel zu vermeiden. Es müssen entsprechende Membrane/Belüftungsventile installiert werden, um Kondensation und Verformungen der Kästen zu verhindern.

**Hinweis:**  
Abmessungen, siehe Seite 150

Außenmaße			Innenabmessungen			Korpus (mm)	Deckel (mm)	Kleine Pack.	Deckel-schraube	Artikel-Nr.	Artikel-Nr.	Artikel-Nr.	Artikel-Nr.
Höhe (mm)	Breite (mm)	Tiefe (mm)	Höhe (mm)	Breite (mm)	Tiefe (mm)								
74	74	54	65	65	47	37	10	5	Metall	NSYTBS775	-	NSYTBP775	-
89	89	54	80	80	47	37	10	5	Metall	NSYTBS885	-	NSYTBP885	-
116	74	62	105	65	55	45	10	5	Metall	NSYTBS1176	-	NSYTBP1176	-
116	74	94	105	65	85	45	40	3	Metall	NSYTBS1179H	-	-	-
116	116	62	105	105	55	45	10	5	Kunststoff	NSYTBS11116	-	NSYTBP11116	-
138	116	133	105	105	125	45	80	2	Kunststoff	NSYTBS111113H	-	-	-
164	93	72	125	80	65	45	20	2	Kunststoff	NSYTBS1397	NSYTBS1397T	NSYTBP1397	NSYTBP1397T
192	121	87	150	105	80	60	20	2	Kunststoff	NSYTBS16128	NSYTBS16128T	NSYTBP16128	NSYTBP16128T
192	121	87	175	105	80	60	20	2	Kunststoff	NSYTBS19128	NSYTBS19128T	NSYTBP19128	NSYTBP19128T
192	121	105	175	105	100	60	40	2	Kunststoff	NSYTBS191210H	NSYTBS191210HT	NSYTBP191210H	NSYTBP191210HT
192	164	87	175	150	80	60	20	1	Kunststoff	NSYTBS19168	NSYTBS19168T	NSYTBP19168	NSYTBP19168T
192	164	105	175	150	100	60	40	1	Kunststoff	NSYTBS191610H	NSYTBS191610HT	NSYTBP191610H	NSYTBP191610HT
241	194	87	225	175	80	60	20	1	Kunststoff	NSYTBS24198	NSYTBS24198T	NSYTBP24198	NSYTBP24198T
241	194	107	225	175	100	80	20	1	Kunststoff	NSYTBS241910	NSYTBS241910T	NSYTBP241910	NSYTBP241910T
241	194	107	225	175	100	80	40	1	Kunststoff	NSYTBS241910H	NSYTBS241910HT	NSYTBP241910H	NSYTBP241910HT
241	194	127	225	175	120	80	40	1	Kunststoff	NSYTBS241912H	NSYTBS241912HT	NSYTBP241912H	NSYTBP241912HT
291	241	88	275	225	80	60	20	1	Kunststoff	NSYTBS29248	NSYTBS29248T	NSYTBP29248	NSYTBP29248T
291	241	128	275	225	120	100	20	1	Kunststoff	NSYTBS292412	NSYTBS292412T	NSYTBP292412	NSYTBP292412T
291	241	128	275	225	120	60	60	1	Kunststoff	NSYTBS292412H	NSYTBS292412HT	NSYTBP292412H	NSYTBP292412HT
291	241	168	275	225	160	100	60	1	Kunststoff	NSYTBS292416H	NSYTBS292416HT	NSYTBP292416H	NSYTBP292416HT
341	291	128	325	275	120	100	20	1	Kunststoff	NSYTBS342912	NSYTBS342912T	NSYTBP342912	NSYTBP342912T
341	291	168	325	275	160	100	60	1	Kunststoff	NSYTBS342916H	NSYTBS342916HT	NSYTBP342916H	NSYTBP342916HT

Universalgehäuse mit IP66			
ABS IP66 IK07		PC-UL IP66 IK08	
			
undurchsichtiger Deckel	transparenter Deckel	undurchsichtiger Deckel	transparenter Deckel
Artikel-Nr.	Artikel-Nr.	Artikel-Nr.	Artikel-Nr.
NSYTBS775	-	NSYTBP775	-
NSYTBS885	-	NSYTBP885	-
NSYTBS1176	-	NSYTBP1176	-
NSYTBS1179H	-	-	-
NSYTBS11116	-	NSYTBP11116	-
NSYTBS111113H	-	-	-
NSYTBS1397	NSYTBS1397T	NSYTBP1397	NSYTBP1397T
NSYTBS16128	NSYTBS16128T	NSYTBP16128	NSYTBP16128T
NSYTBS19128	NSYTBS19128T	NSYTBP19128	NSYTBP19128T
NSYTBS191210H	NSYTBS191210HT	NSYTBP191210H	NSYTBP191210HT
NSYTBS19168	NSYTBS19168T	NSYTBP19168	NSYTBP19168T
NSYTBS191610H	NSYTBS191610HT	NSYTBP191610H	NSYTBP191610HT
NSYTBS24198	NSYTBS24198T	NSYTBP24198	NSYTBP24198T
NSYTBS241910	NSYTBS241910T	NSYTBP241910	NSYTBP241910T
NSYTBS241910H	NSYTBS241910HT	NSYTBP241910H	NSYTBP241910HT
NSYTBS241912H	NSYTBS241912HT	NSYTBP241912H	NSYTBP241912HT
NSYTBS29248	NSYTBS29248T	NSYTBP29248	NSYTBP29248T
NSYTBS292412	NSYTBS292412T	NSYTBP292412	NSYTBP292412T
NSYTBS292412H	NSYTBS292412HT	NSYTBP292412H	NSYTBP292412HT
NSYTBS292416H	NSYTBS292416HT	NSYTBP292416H	NSYTBP292416HT
NSYTBS342912	NSYTBS342912T	NSYTBP342912	NSYTBP342912T
NSYTBS342916H	NSYTBS342916HT	NSYTBP342916H	NSYTBP342916HT

### Montageplatten passend für alle Anwendungen.

#### Installation:

- Befestigung der Montageplatten durch selbstschneidende Schrauben Ø 4 mm, Pozidrive und Schlitzkopf, Artikel-Nr. **NSYAMFSTB**

#### Lieferumfang:

Schrauben nicht im Lieferumfang enthalten

Gehäuse		Maße		Kleine Packung
Höhe (mm)	Breite (mm)	A (mm)	B (mm)	
192	164	168,5	140	1
241	194	215	168,5	1
291	241	265	215	1
341	291	315	265	1

Montageplatten	
	
<b>Material:</b> Stahlblech, verzinkt	<b>Material:</b> Isolierende, glasfaserverstärkte, halogenfreie Polyesterplatte: Glühdrahtfestigkeit 750 °C gemäß IEC 60695-2-11.
Stärke: 1,5 mm	Stärke: 2,5 mm
Artikel-Nr.	Artikel-Nr.
NSYAMP1916TB	NSYAMPA1916TB
NSYAMP2419TB	NSYAMPA2419TB
NSYAMP2924TB	NSYAMPA2924TB
NSYAMP3429TB	NSYAMPA3429TB

## Beschreibung des Schalters

- Not-Aus-Funktion mit einem roten, Ø 40 mm großen Drucktaster (zum Entriegeln drehen).
- Funktion Start/Stopp mit 2 Drucktastern.
- Funktion Heben/Senken/Stopp mit 3 Drucktastern.
- Not-Aus-Schlagtaster mit mechanischer Verriegelung gemäß Norm IEC 60364-5-53 und 60947-5-5 ausgestattet.

## Technische Daten der Kontakte:

- Kontakt „Ö“ für positives Öffnungsmanöver nach IEC 60947- Anhang K,
- mechanische Festigkeit der Nothaltkontakte: 0,1 Millionen Schaltzyklen,
- mechanische Festigkeit der Kontakte „Ö“ und „S“: 5 Millionen Schaltzyklen,
- Sicherung gegen Kurzschluss: 10 A.



Gehäuse sind mit IP54 ABS Schalter ausgestattet

ABS-Schaltergehäuse müssen ausgestattet werden

### Hinweis:

Abmessungen, siehe Seite 150

Außenmaße			Innenabmessungen			Korpus (mm)	Deckel (mm)	Kleine Packung	Anzahl Löcher	Funktion	Artikel-Nr.	Artikel-Nr.
Höhe (mm)	Breite (mm)	Tiefe (mm)	Höhe (mm)	Breite (mm)	Tiefe (mm)							
74	74	83	-	-	-	-	-	1	-	Not-Aus	<b>XALEK170</b>	-
116	74	62	105	65	55	45	10, grau	5	2	-	-	<b>XALE2</b>
116	74	62	105	65	55	45	10, grau	5	3	-	-	<b>XALE3</b>
116	74	75	-	-	-	-	-	1	-	Start/ Stopp	<b>XALE2141</b>	-
116	74	75	-	-	-	-	-	1	-	Heben/ Senken/ Stopp	<b>XALE3255</b>	-

Funktion	Tastertyp	Typ S	
Not-Aus	Verriegeln, rot	1	
<b>Start/Stopp</b>			
Start	Bündig, grün	1	
Stopp	Vorstehend, rot	-	
<b>Heben/Senken/Stopp</b>			
Heben	Bündig, schwarz	-	
Senken	Bündig, weiß	-	
Stopp	Vorstehend, rot	-	

Funktion	Tastertyp	Typ Ö	
Not-Aus	Verriegeln, rot	1	
<b>Start/Stopp</b>			
Start	Bündig, grün	-	
Stopp	Vorstehend, rot	1	
<b>Heben/Senken/Stopp</b>			
Heben	Bündig, schwarz	-	
Senken	Bündig, weiß	-	
Stopp	Vorstehend, rot	1	

Funktion	Tastertyp	Typ S / Ö	
Not-Aus	Verriegeln, rot	-	
<b>Start/Stopp</b>			
Start	Bündig, grün	-	
Stopp	Vorstehend, rot	-	
<b>Heben/Senken/Stopp</b>			
Heben	Bündig, schwarz	1	
Senken	Bündig, weiß	1	
Stopp	Vorstehend, rot	-	

## Anreihersatz



13934

Der Anreihersatz erlaubt die Anreihung von Gehäusen ab 138 x 93 mm

- Material: Polystyren 650°
- Schutzart: IP66
- Installation: Der Anreihersatz wird nach Bohren der Öffnung  $\varnothing$  32 in den entsprechenden Gehäusen eingesetzt.

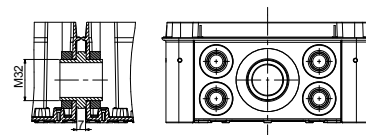

### Lieferumfang:

Der Anreihersatz besteht aus 2 Verbindungsteilen, Muttern und Dichtungen

Ausführung	Bohrung $\varnothing$	Minor pack.	Artikel-Nr.
Anreihersatz	32 mm	1	13934

## Abgedichtetes Kondensationsschutzventil

Kontrolliert den Druck, um Kondensation und/oder Verformungen der Kästen aufgrund des internen Temperaturanstiegs zu vermeiden. Anwendungen Schutz von Betriebsmitteln, wie z.B. Leuchten, Industriesteuerung, Transport, Pumpen usw.

- Material: PA6-V2, Membrane aus Akrylkopolymer, wasser- und ölstoßend
- Schutzart: IP68
- Installation: Das Ventil wird durch Bohren einer Öffnung mit  $\varnothing$  12 in das Gehäuse eingesetzt.
- Nutzungstemperaturbereich: -40...+105 °C
- Durchlässigkeit: Luftstrom unter  $\Delta P = 0,7$  bar
- Druckdifferenz: Bedingung für IP68



NSYCAG12LPH1

### Lieferumfang:

10 Ventile, Muttern und Dichtungen

Ausführung	Durchlässigkeit	Druckdifferenz	Bohrung $\varnothing$	Minor pack.	Artikel-Nr.
Wasserfeste Ventile o. Kondensation IP68 $\varnothing$ M12 F16 L/Stunde bei 0,07 bar	16 Liter/h	$\Delta P < 1$ bar	M12	1	NSYCAG12LPH1
Wasserfeste Ventile o. Kondensation IP68 $\varnothing$ M12 F120 L/Stunde bei 0,07 bar	120 Liter/h	$\Delta P < 0,1$ bar	M12	1	NSYCAG12LPH2

7

## Zubehör für Deckel

- Die Thalassa-Standardgehäuse werden mit Schlitzkopfschrauben für Flachsraubendreher von 4 bis 5,5 mm geliefert.
- Bei Gehäusen ab der Abmessung 138 x 93 x 72 mm können diese Schrauben durch andere mit normgerechten Schraubenköpfen ersetzt werden, um der Mehrzahl aller Anwendungen gerecht zu werden.
- Nach Herausnehmen der Standardschraube genügt es, die neue Schraube durch leichtes Eindrücken an die Stelle zu bringen.
- Die Adapter (Zwischenstücke, die ein Festziehen des Deckels auf dem Gehäuse erlauben) sind die gleichen wie für Standardschrauben. Sie werden daher nicht bei den Formschrauben mitgeliefert.
- Ein einziger Schlüssel zum Öffnen aller Kunststoffgehäuse, aber auch anderer Gehäuse Ihrer Anlage.

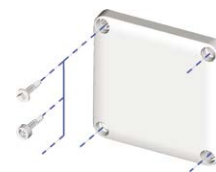

### Lieferumfang:

Satz mit 4 Formschrauben



NSYAEDSB520TB

Ausführung	Minor pack.	Artikel-Nr.
Kunststoffschrauben für THALASSA-Kästen mit 20 mm Abdeckhöhe	1	NSYAEDS20TB
Kunststoffschrauben für THALASSA-Kästen mit 40 mm Abdeckhöhe	1	NSYAEDS40TB
Kunststoffschrauben für THALASSA-Kästen mit 60 mm Abdeckhöhe	1	NSYAEDS60TB



## Scharniere Satz mit 2 Scharnieren



NSYAEDH20TB

- Die Scharniere können ab der Größe 138 x 93 mm an allen Deckeln mit 20 und 40 mm Höhe verwendet werden.
- Das Scharnier erlaubt eine völlige Öffnung des Deckels (200°).
- Schutzart: IP66
- Installation: Das Scharnier erlaubt eine völlige Öffnung des Deckels mit einem Öffnungswinkel von > 200°.
- Ohne weitere Bearbeitung lässt sich das Scharnier leicht montieren, auch wenn das Gehäuse bereits bestückt ist.
- Max. Belastbarkeit: Deckels mit Scharnieren: 10 kg/m<sup>2</sup>

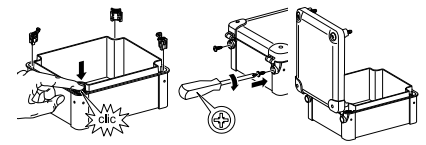

**Lieferumfang:**  
Die Scharniere (2 pro Satz) werden mit Verbindungselementen geliefert

Ausführung	Höhe des Deckels (mm)	Artikel-Nr.
Scharniere für Abdeckungstiefe v. 20 mm. In Thermoplast-PC mit Schrauben	20	<b>NSYAEDH20TB</b>
Scharniere für Abdeckungstiefe v. 40 mm. In Thermoplast-PC mit Schrauben	40	<b>NSYAEDH40TB</b>

## Scharniere Satz mit 4 Befestigungsflaschen



NSYAEFTB

- Kunststoff-Befestigungsflaschen für Gehäuse ab der Größe 116 x 116 mm.
- Montage vertikal oder horizontal möglich.
- Schutzart: IP66
- Installation: Einfache Montage im letzten Moment bei geschlossenem und bestücktem Gehäuse.
- Max. Belastbarkeit: Gehäuse: 30 kg/m<sup>2</sup>, Deckel: 10 kg/m<sup>2</sup>

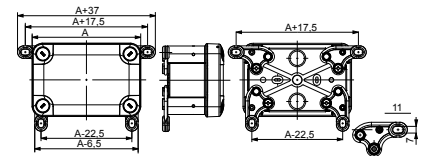

**Lieferumfang:**  
4 Befestigungsflaschen + Schrauben

Ausführung	Artikel-Nr.
Set of 4 fixing lugs	<b>NSYAEFTB</b>

## Montageplatten

Montageplatten passend für alle Anwendungen.

- Material: Stahlblech, verzinkt
- Stärke: 1,5 mm
- Installation: Befestigung der Montageplatten durch selbstschneidende Schrauben Ø 4 mm, Pozidrive und Schlitzkopf, Artikel-Nr. **NSYAMFSTB**



NSYAMPM1916TB

Ausführung	Gehäuse		Dimensions		Minor pack.	Artikel-Nr.
	Höhe (mm)	Breite (mm)	A (mm)	B (mm)		
Montageplatte	192	164	168,5	140	1	<b>NSYAMPM1916TB</b>
Montageplatte	241	194	215	168,5	1	<b>NSYAMPM2419TB</b>
Montageplatte	291	241	265	215	1	<b>NSYAMPM2924TB</b>
Montageplatte	341	291	315	265	1	<b>NSYAMPM3429TB</b>

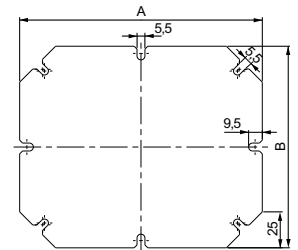

**Lieferumfang:**  
Schrauben nicht im Lieferumfang enthalten

## Montageplatten

Montageplatten passend für alle Anwendungen.

- Material: Isolierende, glasfaserverstärkte, halogenfreie Polyesterplatte: Glühdrahtfestigkeit 750 °C.
- Stärke: 2,5 mm
- Installation: Befestigung der Montageplatten durch selbstschneidende Schrauben Ø 4 mm, Pozidrive und Schlitzkopf, Artikel-Nr. **NSYAMFSTB**



NSYAMPA1916TB

Ausführung	Gehäuse		Dimensions		Minor pack.	Artikel-Nr.
	Höhe (mm)	Breite (mm)	A (mm)	B (mm)		
Isolierende Montageplatte	192	164	168,5	140	1	<b>NSYAMPA1916TB</b>
Isolierende Montageplatte	241	194	215	168,5	1	<b>NSYAMPA2419TB</b>
Isolierende Montageplatte	291	241	265	215	1	<b>NSYAMPA2924TB</b>
Isolierende Montageplatte	341	291	315	265	1	<b>NSYAMPA3429TB</b>

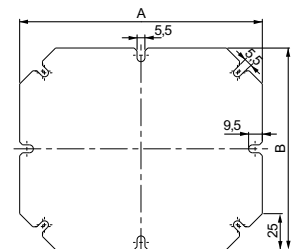

**Lieferumfang:**  
Schrauben nicht im Lieferumfang enthalten

## Symmetrische DIN-Schienen

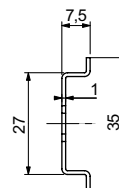

**Lieferumfang:**  
Lieferung ohne Schrauben  
(außer für 15 x 5 mm Schienen)

- Installation: Befestigung der Schienen mit selbstschneidenden Schrauben Ø 4 mm (nicht im Lieferumfang enthalten), Pozidrive mit Schlitz, Artikel-Nr. **NSYAMFSTB**.



NSYAMRD11357TB

Ausführung	Höhe (mm)	Tiefe (mm)	Länge (mm)	Gehäuse (mm)	Artikel-Nr.
Symmetrische DIN-Schiene	35	7,5	97	105	<b>NSYAMRD11357TB</b>
Symmetrische DIN-Schiene	35	7,5	140	150	<b>NSYAMRD16357TB</b>
Symmetrische DIN-Schiene	35	7,5	168	175	<b>NSYAMRD19357TB</b>
Symmetrische DIN-Schiene	35	7,5	214	225	<b>NSYAMRD24357TB</b>
Symmetrische DIN-Schiene	35	7,5	264	275	<b>NSYAMRD29357TB</b>
Symmetrische DIN-Schiene	35	7,5	316	325	<b>NSYAMRD34357TB</b>

## Schrauben für Schienen





NSYAMFSTB

- Ø 4 x 10 mm

**Lieferumfang:**  
Satz mit 100 Schrauben

Ausführung	Artikel-Nr.
Blechschaube Ø 4 mm, Höhe 10 mm, für Befestigung v. Montageplatten	<b>NSYAMFSTB</b>

Simple-1	Simple-2	Simple-3	Simple-5	Kabelverschraubung mit synthetischem Einschnapp
				
Gemischte Membraneinführungen für Schränke mit einer Stärke von 2 - 3,2 mm	Verstellbare konische Einführungen aus PVC für Schränke mit einer Stärke von 3 - 3,2 mm	Schnelle Kabeleinführungen für Schränke mit einer Stärke von 1 - 4 mm	ISO-Kabelverschraubung	Ohne Gewinde. Einfache Montage und Demontage. Geeignet für Wände mit einer Stärke von 0,5 bis 4 mm.
ISM71071	NSYECPC3	IMT36179	ISM71501	NSYCGSP16
ISM71072	NSYECPC5	IMT36180	ISM71502	NSYCGSP20
ISM71073	NSYECPC6	IMT36181	ISM71503	NSYCGSP25
ISM71074	NSYECPC9	IMT36182	ISM71504	NSYCGSP32
	NSYECPC15	IMT36183	ISM71505	NSYCGSP40
		IMT36184	ISM71506	
		IMT36185	IMT36150	

## Zubehörtasche für Gehäuse TBS/TBP

Ausführung	Artikel-Nr.
Ersatzteile	NSYTBPASBS



NSYTBPASBS

### Simple-1

- Gemischte Membraneinführungen für Gehäuse mit einer Stärke von 20/10° - 32/10° mm.
- Material: SBS
- Farbe: RAL 7035 Grau oder RAL 9010 Weiß
- Kabeleinführungsmaterial: Weiche Membran
- Kabelverschraubungen zum Einbau: Nicht zutreffend
- Montagemöglichkeiten: Auf Kabelverschraubungsplatte oder direkt auf dem Gehäuse
- Flexibilität der Installation: Niedrig
- Umkehrbarkeit: Mittel
- Schutzklasse: IP55 gemäß IEC 60529
- Kabelhaltevermögen: Niedrig
- Kabeldurchmesser (mm): Von 20 bis 40
- Kabelmontagezeit: Schnell
- Menge an Kabeln, die für eine bestimmte Oberfläche angebracht werden sollen: +
- Kabeleinführungen für Kabel mit Steckverbindern: Nein
- Abmessungen des Ausschnitts (mm): Verschiedene Rundlochdurchmesser je nach Kabeldurchmesser
- Außenabmessungen (mm): Von Ø 23 bis 44
- Flammbeständigkeit: 750 °C

**Lieferumfang:**  
Kleinpackung 10 Kabeleinführungen



ISM71074

Ausführung	Bohrung Ø (mm)	Kabel/Rohr Ø (mm)	Artikel-Nr.
Mureva BOX, Tülle, RAL 7035 Grau, Durchmesser 4 bis 20	23	4 - 20	ISM71071
Mureva BOX, Tülle, RAL 7035 Grau, Durchmesser 4 bis 25	29	4 - 25	ISM71072
Mureva BOX, Tülle, RAL 7035 Grau, Durchmesser 4 bis 32	36	4 - 32	ISM71073
Mureva BOX, Tülle, RAL 7035 Grau, Durchmesser 4 bis 40	44	4 - 40	ISM71074

## Simple-2

- Anpassbare kegelförmige Einführungen aus PVC für Gehäuse mit einer Stärke von 30/10e – 32/10e mm.
- Material: PVC
- Kabeleinführungsmaterial: Weiche Membran
- Kabelverschraubungen zum Einbau: Nicht zutreffend
- Montagemöglichkeiten: Auf Kabelverschraubungsplatte oder direkt auf dem Gehäuse
- Flexibilität der Installation: Niedrig
- Umkehrbarkeit: Mittel
- Schutzklasse: IP55 gemäß IEC 60529
- Kabelhaltevermögen: Niedrig
- Kabeldurchmesser (mm): Von 5 bis 87
- Kabelmontagezeit: Schnell
- Menge an Kabeln, die für eine gegebene Oberfläche angebracht werden sollen: +
- Kabeleinführungen für Kabel mit Steckverbindern: Nein
- Abmessungen des Ausschnitts (mm): Verschiedene Rundlochdurchmesser je nach Kabeldurchmesser
- Außenabmessungen (mm): Von Ø 25 bis 98

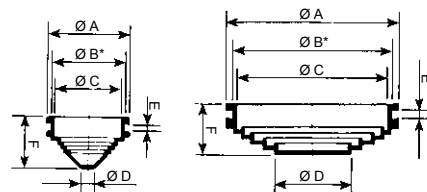

**Lieferumfang:**  
**NSYECPC3** je 50 Kabeleinführungen,  
**NSYECPC5** und **NSYECPC6**  
 je 25 Kabeleinführungen, **NSYECPC9**  
 und **NSYECPC15** je 10 Kabeleinführungen



NSYECPC15

Ausführung	Abmessungen (mm)						Kapazität		Artikel-Nr.
	Ø A	Ø B	Ø C	Ø D	E	F	Kabel (Ø mm)	Rohr	
Anpassbare, kegelförmige PVC-Eingänge 25x3 mm	25	21,5	18	5	3,2	13	5-18	PG 9-11	<b>NSYECPC3</b>
Anpassbare, kegelförmige PVC-Eingänge 32x3 mm	33	29,5	26	5	3,2	20	5-26	PG 9-16	<b>NSYECPC5</b>
Anpassbare, kegelförmige PVC-Eingänge 43x3 mm	43	38,5	36	5	3,2	22	5-36	PG 9-21	<b>NSYECPC6</b>
Anpassbare, kegelförmige PVC-Eingänge 70x3 mm	70	63	60	28	3	20	28-60	PG 21-48	<b>NSYECPC9</b>
Anpassbare, kegelförmige PVC-Eingänge 98x3 mm	98	90	87	28	3	23	28-87	PG 21-48	<b>NSYECPC15</b>

## 7

## Simple-3

- Schnelle Kabeleinführungen für Gehäuse mit einer Stärke von 10/10° – 40/10° mm (5/10e – 20/10e mm für Artikel-Nr. **IMT36179**).
- Material: EPDM-Kunststoff
- Farbe: Graue Kabeleinführungen: NCS 5500; Schwarze Kabeleinführungen: NCS 9000
- Kabeleinführungsmaterial: Kombiniert
- Kabelverschraubungen zum Einbau: Nicht zutreffend
- Montagemöglichkeiten: Auf Kabelverschraubungsplatte oder direkt auf dem Gehäuse
- Flexibilität der Installation: Niedrig
- Umkehrbarkeit: Mittel
- Schutzklasse: IP67 gemäß IEC 60529
- Kabelhaltevermögen: Mittel
- Kabeldurchmesser (mm): Von 12 bis 50
- Kabelmontagezeit: Schnell
- Menge an Kabeln, die für eine bestimmte Oberfläche angebracht werden sollen: +
- Kabeleinführungen für Kabel mit Steckverbindern: Nein
- Abmessungen des Ausschnitts (mm): Verschiedene Rundlochdurchmesser je nach Kabeldurchmesser
- Außenabmessungen (mm): Von Ø 12,5 bis 50,7
- Flammbeständigkeit: 750 °C

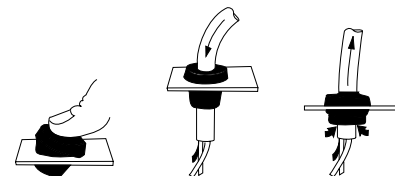

**Lieferumfang:**  
 50 (M12 bis M32),  
 25 (M40 und M50)



IMT36179

Ausführung	Abmessungen			Artikel-Nr.
	ISO	Bohrung (Ø mm)	Kabel (Ø mm)	
Kabeleinführung, ISO M12	M12	12,5	3 - 5	<b>IMT36179</b>
Kabeleinführung, ISO M16	M16	16	5 - 7	<b>IMT36180</b>
Kabeleinführung, ISO M20	M20	20,3	7 - 10	<b>IMT36181</b>
Kabeleinführung, ISO M25	M25	25,3	10 - 14	<b>IMT36182</b>
Kabeleinführung, ISO M32	M32	32,4	14 - 20	<b>IMT36183</b>
Kabeleinführung, ISO M40	M40	40,7	20 - 26	<b>IMT36184</b>
Kabeleinführung, ISO M50	M50	50,7	26 - 35	<b>IMT36185</b>

## Simple-5

- Stopfbuchse ISO
- Material: Polyamid PA 6, Neoprendichtung
- Farbe: RAL 7035 Grau
- Kabeleinführungsmaterial: Kombiniert
- Montagemöglichkeiten: Auf Kabelverschraubungsplatte oder direkt auf dem Gehäuse
- Flexibilität der Installation: Niedrig
- Umkehrbarkeit: Mittel
- Schutzklasse: IP68
- Kabelhaltevermögen: Hoch
- Kabeldurchmesser (mm): Von 12 bis 40
- Kabelmontagezeit: Langsam
- Anzahl der Kabel, die für eine bestimmte Oberfläche angebracht werden sollen: +
- Kabeleinführungen für Kabel mit Steckverbindern: Nein
- Abmessungen des Ausschnitts (mm): Verschiedene Rundlochdurchmesser je nach Kabeldurchmesser
- Außenabmessungen (mm): Von Ø 15 bis 46
- Zertifikate: Glühdrahtbeständigkeit: 960 °C
- Standard: Konformität mit VDE, UL und CSA
- Flammbeständigkeit: 750 °C

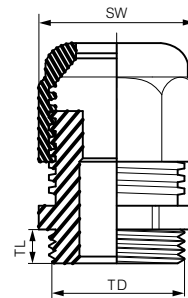

### Lieferumfang:

Die Kabelverschraubungen werden mit Muttern geliefert, Satz mit 20 (M12 bis M20), 10 (M25 und M32), 5 (M40)



ISM71503

Ausführung	Abmessungen					Artikel-Nr.
	Kabel (Ø mm)	Bohrung (Ø mm)	TD	TL	SW	
Kabelverschraubung M12, RAL 7035 Grau	3 / 6,5	12,2 (0 + 0,2)	12	6	15	ISM71501
Kabelverschraubung M16, RAL 7035 Grau	4 / 8	16,2 (0 + 0,2)	16	8	19	ISM71502
Kabelverschraubung M20, RAL 7035 Grau	6 / 12	20,2 (0 + 0,2)	20	10	24	ISM71503
Sicherheits-Kabelverschraubung M20, RAL 3000	6 / 12	20,2 (0 + 0,2)	20	10	24	IMT36150
Kabelverschraubung M25, RAL 7035 Grau	11 / 17	25,2 (0 + 0,2)	25	8	29	ISM71504
Kabelverschraubung M32, RAL 7035 Grau	15 / 21	32,2 (0 + 0,3)	32	10	36	ISM71505
Kabelverschraubung M40, RAL 7035 Grau	19 / 28	40,5 (0 + 0,3)	40	10	46	ISM71506

## Kabelverschraubung mit synthetischem Einschnapp

- Ohne Gewinde.
- Einfache Montage und Demontage.
- Geeignet für Wände mit einer Stärke von 0,5 bis 4 mm.
- Material: Polyamid PA 6, Neoprendichtung
- Farbe: RAL 7035 Grau, RAL 7001, RAL 9005.
- Andere Farben auf Anfrage
- Kabeleinführungsmaterial: Nicht gepanzert
- Montagemöglichkeiten:
  - Auf Kabelverschraubungsplatte oder direkt auf dem Gehäuse
- Flexibilität der Installation: Niedrig
- Umkehrbarkeit: Mittel
- Schutzklasse: IP66
- Kabelhaltevermögen: Hoch
- Kabeldurchmesser (mm): Von 16 bis 40
- Kabelmontagezeit: Langsam
- Anzahl der Kabel, die für eine bestimmte Oberfläche angebracht werden sollen: +
- Kabeleinführungen für Kabel mit Steckverbindern: Nein
- Gewindetyp: Metrisch EN 60423
- Andere Typen sind auf Anfrage erhältlich
- Abmessungen des Ausschnitts (mm): Verschiedene Rundlochdurchmesser je nach Kabeldurchmesser
- Außenabmessungen (mm): Von Ø 22 bis 46
- Zertifikate: UL 94 V-2 (außer für Baugröße M40)
- Standard: DIN EN 62444, UL 514B, UL 514B § 8.26.7
- Temperaturbereich: -20 °C bis +100 °C

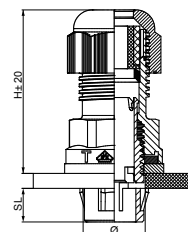

### Lieferumfang:

Die Kabelverschraubungen werden mit Muttern geliefert, Satz mit 20 (M12 bis M20), 10 (M25 und M32), 5 (M40)



NSYCGSP16

Ausführung	Abmessungen							Artikel-Nr.
	Ø	Ø min / max	Bohrung Ø	SL	SD	H	🔩	
Kabelverschraubung mit synthetischem Einschnapp	M16	5/10	16,2 bis 16,4	9	15,9	42,5	22	NSYCGSP16
Kabelverschraubung mit synthetischem Einschnapp	M20	6/12	20,2 bis 20,4	9	19,9	41,5	24	NSYCGSP20
Kabelverschraubung mit synthetischem Einschnapp	M25	11/17	25,2 bis 25,4	9	24,9	43,5	29	NSYCGSP25
Kabelverschraubung mit synthetischem Einschnapp	M32	15/21	32,2 bis 32,4	9	31,9	49,5	36	NSYCGSP32
Kabelverschraubung mit synthetischem Einschnapp	M40	19/28	40,2 bis 40,4	11,5	39,9	56	46	NSYCGSP40



7

# PLS-Gehäuse: Rückwand aus Polyester und transparente PC-Abdeckung mit Flügelschrauben zur manuellen Öffnung.

Diese Baureihe kann nach Ihren Anforderungen konfiguriert werden

4 verschiedene Dienstleistungen werden angeboten:



Montage  
nach Bestellung



Montage  
von Standard-  
zubehör



Lackierung



Bearbeitung



7



## Schutz

- IP66.
- Dichtung zwischen Korpus und Abdeckung.



## Modulare

- Die seitlichen Abmessungen sind ein Vielfaches von 9 cm und ermöglichen die Zusammenstellung von Baugruppen.



## Einfach

- Lochplatten mit Einsätzen an der Rückseite des Korpus zur Befestigung von Platten oder verschiedenen Wandbefestigungslaschen.

Nähere Informationen finden Sie auf [Seite <?>](#) oder auf unserer Website unter [www.se.com](http://www.se.com)



Längere UV-Strahlung, Wind und Regen können ästhetische Veränderungen an der externen Gehäuseoberfläche verursachen. Ohne Auswirkungen auf die technischen Eigenschaften gemäß IEC 62208. Für Anwendungen mit langer Exposition wird empfohlen, farbige Gehäuse zu verwenden, die über das P&S-Angebot verfügbar sind.

# Isolierende modulare Gehäuse



Klasse II



Komplettes Gehäuse

NSYPLS5454AG

NSYPLS1827G

NSYPLSC5472AG

NSYPLSC1827G

NSYPLSP1827G

Ausführung

- Isolierende Gehäuse, die mit ihren sämtlichen Seiten verbunden werden können, ermöglichen die Zusammenstellung einer enormen Vielfalt an Modulbaugruppen.
- Die Produktbestellnummern zeigen die Abmessungen beider Seiten in cm.
- Isolierende Gehäuse in 14 Größen; die Seiten sind ein Vielfaches von 9 cm.
- Rückseite aus glasfaserverstärktem, heiß gepresstem Polyester, 9 Größen.
- 3 verschiedene Abdeckungen entsprechend der Größe verfügbar:
  - Standardabdeckung aus transparentem Polykarbonat mit Neoprendichtung, Höhe 45 mm oder 95 mm (letzte Kennziffer A) entsprechend der Größe,
  - undurchsichtige Polykarbonatabdeckung (Kennziffer C), mit Neoprendichtung, Höhe 45 mm oder 95 mm (letzte Kennziffer A) entsprechend der Größe,
  - glasfaserverstärkte Polyesterabdeckung (Kennziffer P) mit PUR-Dichtung, Höhe 45 mm.
- Das komplette Gehäuse umfasst Rückwand, Abdeckung, Arretierschrauben und eine Abdichtvorrichtung.
- Die Rückwände (Präfix F) und die Abdeckungen (Präfix T) werden unter der Standard-Bestellnummer separat geliefert. Lieferung der separaten Abdeckungen ohne Arretierschrauben oder Abdichtvorrichtungen.
- PLS-Gehäuse mit transparenter Abdeckung werden auch in Chargen angeboten; die Bestellnummer bezieht sich auf die komplette Charge.
- Hervorragende Korrosionsbeständigkeit; gegen fast alle chemischen Mittel beständig.
- Komplett isolierend für Baugruppen der Klasse II.
- Standardverschluss mit Schlitzschrauben nicht im Gehäuseangebot enthalten. Lieferung mit Abdichtvorrichtung.
- Externe Wandmontage mit 4 Laschen, sind separat zu bestellen.
- Betriebstemperatur: - 30 bis + 90 °C
- Lochplatten mit M6-Einsatz zur Befestigung von Montageplatten.
- Halogenfrei und gemäß RoHS-Richtlinie.

**Farbe** RAL 7032 grau (Rückwand und Abdeckung blickdicht)

**Schutzgrad:** IP66

**Mechanische Schutzart** IK09

**Zertifizierungen**

- Zertifizierung gemäß Norm IEC 62208, Gewährleistung von IP, IK, Wärme- und Feuerbeständigkeit (selbstverlöschend), isolierend bis 5000 V und Belastbarkeit der Montageplatte 100 kg/m<sup>2</sup>
- Klasse II

**Installation** Montage im Freien: Entspricht der Norm IEC 62208 über Bauartprüfungen vorgeschrieben in § 9.12 (UV-Beständigkeit) und § 9.13 (Korrosionsbeständigkeit). Es sollte ein Regendach angebracht werden, um zu verhindern, dass sich im oberen Bereich des Gehäuses Wasser sammelt

**Optionen** -

**Lieferumfang** -

\* NSYPLS, NSYPLSP und NSYPLSC gefolgt von Suffixen.





Rahmen für modulare Verteilung

**NSYPLS1827DLS12**

Eingebauter DLS-Modulrahmen aus isolierender Schutzplatte,  
Farbe RAL 7011, 35 mm DIN-Schienen und einer 2 x 16 + 5 x 6 mm<sup>2</sup>  
Anschlussleiste für Neutralanschluss/ Erdungsanschluss.

-  
IP43  
IK09

-  
Innenbereich

-  
-

# Isolierende modulare Gehäuse

## Komplettes Gehäuse



Abmessungen			Transparenter Deckel	undurchsichtiger Deckel	Deckel aus Polyester
Höhe (mm)	Breite (mm)	Tiefe (mm)	Artikel Nr.	Artikel Nr.	Artikel Nr.
180	270	180	NSYPLS1827G	NSYPLSC1827G	NSYPLSP1827G
270	270	180	NSYPLS2727G	NSYPLSC2727G	NSYPLSP2727G
270	270	230	NSYPLS2727AG	NSYPLSC2727AG	-
270	360	180	NSYPLS2736G	NSYPLSC2736G	NSYPLSP2736G
270	360	230	NSYPLS2736AG	NSYPLSC2736AG	-
270	540	180	NSYPLS2754G	NSYPLSC2754G	NSYPLSP2754G
270	540	230	NSYPLS2754AG	NSYPLSC2754AG	-
360	270	180	-	-	-
360	270	180	-	-	-
360	360	180	NSYPLS3636G	NSYPLSC3636G	NSYPLSP3636G
360	540	180	NSYPLS3654G	NSYPLSC3654G	NSYPLSP3654G
360	540	230	NSYPLS3654AG	NSYPLSC3654AG	-
360	720	230	NSYPLS3672AG	NSYPLSC3672AG	-
540	270	180	-	-	-
540	540	180	NSYPLS5454G	NSYPLSC5454G	NSYPLSP5454G
540	540	230	NSYPLS5454AG	NSYPLSC5454AG	-
540	720	230	NSYPLS5472AG	NSYPLSC5472AG	-

## Korpus





flache Deckel: 45 mm



Abmessungen			Korpus 135 mm	Transparent	Undurchsichtig	Polyester
Höhe (mm)	Breite (mm)	Tiefe (mm)	Artikel Nr.	Artikel Nr.	Artikel Nr.	Artikel Nr.
180	270	180	NSYFPLS1827G	NSYTPLS1827	NSYTPLSC1827G	-
270	270	180	NSYFPLS2727G	NSYTPLS2727	NSYTPLSC2727G	NSYTPLSP2727G
270	270	230	NSYFPLS2727G	-	-	-
270	360	180	NSYFPLS2736G	NSYTPLS2736	NSYTPLSC2736G	-
270	360	230	NSYFPLS2736G	-	-	-
270	540	180	NSYFPLS2754G	NSYTPLS2754	NSYTPLSC2754G	NSYTPLSP2754G
270	540	230	NSYFPLS2754G	-	-	-
360	360	180	NSYFPLS3636G	NSYTPLS3636	NSYTPLSC3636G	-
360	540	180	NSYFPLS3654G	NSYTPLS3654	NSYTPLSC3654G	NSYTPLSP3654G
360	540	230	NSYFPLS3654G	-	-	-
360	720	230	NSYFPLS3672G	-	-	-
540	540	180	NSYFPLS5454G	NSYTPLS5454	NSYTPLSC5454G	-
540	540	230	NSYFPLS5454G	-	-	-
540	720	230	NSYFPLS5472G	-	-	-

Isolierende modulare Gehäuse mit modularem Verteilerrahmen				Rahmen für modulare Verteilung
				
Anzahl 18 mm-Module	Anzahl Reihen	ungefähres Gewicht (kg)	Artikel-Nr.	
12	1	1.7	<b>NSYDLS12</b>	
24	2	2.5	<b>NSYDLS24</b>	
-	-	-	-	
-	-	-	-	
-	-	-	-	
-	-	-	-	
24	2	2.7	<b>NSYDLS242</b>	
36	3	2.8	<b>NSYDLS36</b>	
-	-	-	-	
-	-	-	-	
-	-	-	-	
48	4	3.8	<b>NSYDLS48</b>	
-	-	-	-	
-	-	-	-	
-	-	-	-	

7

hohe Deckel: 95 mm		Montageplatte aus Metall		Montageplatten aus Isolierstoff
				
Transparent	Undurchsichtig	Standard	Telequick	Polyester
Artikel Nr.	Artikel Nr.	Artikel Nr.	Artikel Nr.	Artikel Nr.
-	-	<b>NSYPMM1827</b>	<b>NSYPMR1827</b>	<b>NSYPMA1827G</b>
-	-	<b>NSYPMM2727</b>	<b>NSYPMR2727</b>	<b>NSYPMA2727G</b>
<b>NSYTPLS2727A</b>	<b>NSYTPLSC2727AG</b>	<b>NSYPMM2727</b>	<b>NSYPMR2727</b>	<b>NSYPMA2727G</b>
-	-	<b>NSYPMM2736</b>	<b>NSYPMR2736</b>	<b>NSYPMA2736G</b>
<b>NSYTPLS2736A</b>	<b>NSYTPLSC2736AG</b>	<b>NSYPMM2736</b>	<b>NSYPMR2736</b>	<b>NSYPMA2736G</b>
-	-	<b>NSYPMM2754</b>	<b>NSYPMR2754</b>	<b>NSYPMA2754G</b>
<b>NSYTPLS2754A</b>	<b>NSYTPLSC2754AG</b>	<b>NSYPMM2754</b>	<b>NSYPMR2754</b>	<b>NSYPMA2754G</b>
-	-	<b>NSYPMM3636</b>	-	<b>NSYPMA3636G</b>
-	-	<b>NSYPMM3654</b>	<b>NSYPMR3654</b>	<b>NSYPMA3654G</b>
<b>NSYTPLS3654A</b>	<b>NSYTPLSC3654AG</b>	<b>NSYPMM3654</b>	<b>NSYPMR3654</b>	<b>NSYPMA3654G</b>
<b>NSYTPLS3672A</b>	<b>NSYTPLSC3672AG</b>	<b>NSYPMM3672</b>	-	<b>NSYPMA3672G</b>
-	-	<b>NSYPMM5454</b>	-	<b>NSYPMA5454G</b>
<b>NSYTPLS5454A</b>	<b>NSYTPLSC5454AG</b>	<b>NSYPMM5454</b>	-	<b>NSYPMA5454G</b>
<b>NSYTPLS5472A</b>	<b>NSYTPLSC5472AG</b>	<b>NSYPMM5472</b>	-	<b>NSYPMA5472G</b>

Technische Änderungen vorbehalten. Angaben ohne Gewähr. Abbildungen dienen nur zur Veranschaulichung.

## Wandbefestigungslaschen



NSYPF27N



NSYPF27X

- Passivierter verzinkter Stahl
- Edelstahl-Wandlaschen

### Lieferumfang:

Satz mit 4 Wandbefestigungslaschen

Ausführung	Artikel-Nr.
Wandlaschen passivierter verzinkter Stahl für PLS-Gehäuse	<b>NSYPF27N</b>
Edelstahl-Wandlaschen für PLS-Gehäuse	<b>NSYPF27X</b>

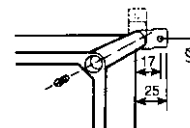

## Kunststofftragegriff



NSYATM27

- Material: Kunststoff
- Schutzart: IP43

Ausführung	Artikel-Nr.
Tragegriff für PLS	<b>NSYATM27</b>

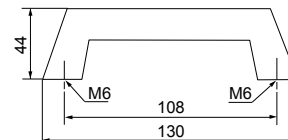

## Verbindungsrahmen

7



NSYUM27180

- Schutzart: Rahmen mit Komplettöffnung: IP65

Ausführung	Für Frontseiten (mm)	Öffnung (mm)	Artikel-Nr.
Verbindungsrahmen, Komplettöffnung	180	110	<b>NSYUM27180</b>
Verbindungsrahmen, Komplettöffnung	270	200	<b>NSYUM27270</b>
Verbindungsrahmen, Komplettöffnung	360	290	<b>NSYUM27360</b>

### Hinweis:

Bestimmen Sie den erforderlichen Montage-rahmen mithilfe der Gehäusemaßzeichnungen. Die zu verbindenden Seiten und Flächen müssen berücksichtigt werden.

### Hinweis:

Bestimmen Sie den erforderlichen Montage-rahmen mithilfe der Gehäusemaßzeichnungen. Die zu verbindenden Seiten und Flächen müssen berücksichtigt werden.

### Lieferumfang:

Artikel-Nr. eine VE.  
Mindestbestellmenge: n x 10 (10, 20, 30, ...).



NSYUCC270

- Schutzart: Rahmen mit Teilöffnung: IP44

Ausführung	Für Frontseiten (mm)	Öffnung (mm)	Artikel-Nr.
Verbindungsrahmen, Teilöffnung	270	200	<b>NSYUCC270</b>
Verbindungsrahmen, Teilöffnung	360	290	<b>NSYUCC360</b>

## Seitenplatten



NSYTL27270G

- Schutzart: IP65

Ausführung	Für Frontseiten (mm)	Breite (mm)	Artikel-Nr.
Abschließende Seitenplatte	270	200	<b>NSYTL27270G</b>
Abschließende Seitenplatte	360	290	<b>NSYTL27360G</b>

## Gehäuseanreihung



NSYPS2C27

- Zur Verbindung von 2, 3 oder 4 Gehäusen, optional auch zur Wandbefestigung.
- Verbindungsfaschen: M6 x 8 Schraube mit Zylinderkopf

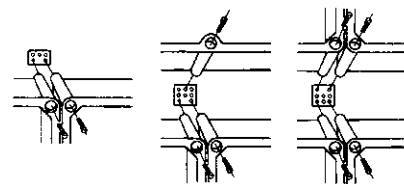

**Lieferumfang:**  
Verpackungseinheit (VE): 25 Stück

Ausführung	Artikel-Nr.
Wandbefestigung und Verband aus 2 PLS-Gehäusen	<b>NSYPS2C27</b>
Wandbefestigung und Verband aus 3 oder 4 PLS-Gehäusen	<b>NSYPS4C27</b>

## Verschlussschrauben für PLS-Gehäuse

- Schlitzschrauben: In den Standard-Artikel-Nr. der Gehäuse **NSYPLS●●●** enthalten.
- Flügelschrauben: In den Standardbestellnummern der modularen Verteilergehäuse **NSYPLS●●●DLS●●●** enthalten.

**Lieferumfang:**  
4-er, 6-er oder 8er Satz Schrauben. Die Artikel-Nr. beinhalten 4 Schrauben M6 zur Befestigung der Montageplatten und 2 Abdichtungsvorrichtungen aus Stahl.



NSYTC274



NSYTCM274

Ausführung	Tool	Artikel-Nr.
Set, 4 Schlitz-Arretierschrauben für PLS-Gehäuse	Schlitzschraubendreher	<b>NSYTC274</b>
Set, 6 Schlitz-Arretierschrauben für PLS-Gehäuse	Schlitzschraubendreher	<b>NSYTC276</b>
Set, 8 Schlitz-Arretierschrauben für PLS-Gehäuse	Schlitzschraubendreher	<b>NSYTC278</b>
Set, 4 Flügel-Arretierschrauben für PLS-Gehäuse	von Hand	<b>NSYTCM274</b>

## Closing locks



NSYCL27M

- Optional kann ein Schloss gegenüber der Seite montiert werden, an der sich die Scharniere befinden.
- IP43



NSYCL27L405

Ausführung	Tool	Artikel-Nr.
Manuell betätigte, seitliche Verriegelung für PLS-Gehäuse	NSYDBP	<b>NSYCL27M</b>
Schlüsselbetr. seitlich. Verriegelungsvorrichtung f PLS-Gehäuse m Schlüssel 405	Schlüssel 405	<b>NSYCL27L405</b>

## Scharniere außen



NSYBE27G

- Externe Scharniere.
- Zum Öffnen der Tür auf 180°.

**Hinweis:**  
Die IP-Schutzklasse wird nicht garantiert, da diese vom Kundenprozess abhängt.

**Lieferumfang:**  
Satz mit 2 Scharnieren

Ausführung	Artikel-Nr.
Set, 2 Kunststoffscharniere, außen, für PLS-Gehäuse	<b>NSYBE27G</b>

## Scharniere innen



NSYBL27

- Interne Scharniere.
- Zum Öffnen der Tür auf 180°.

**Hinweis:**  
Die IP-Schutzklasse wird nicht garantiert, da diese vom Kundenprozess abhängt.

**Lieferumfang:**  
Satz mit 2 Scharnieren

Ausführung	Artikel-Nr.
Set, 2 Messingscharniere, innen, für PLS-Gehäuse	<b>NSYBL27</b>



## Gehäuse 74 x 74 x 54 mm (Außenmaße) NSYTB●●●775

Innenansicht

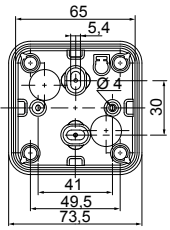

Seite

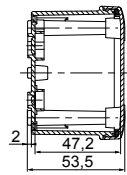

Rückseite

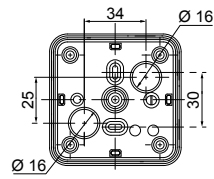

## Gehäuse 89 x 89 x 54 mm (Außenmaße) NSYTB●●●885

Innenansicht

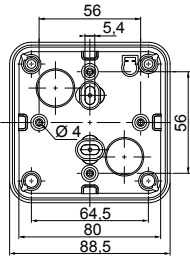

Seite

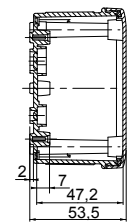

Rückseite

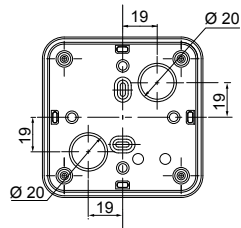

## Gehäuse 116 x 74 x 62 oder 94 mm (Außenmaße) NSYTB●●●1176 oder NSYTB●●●1179

Innenansicht

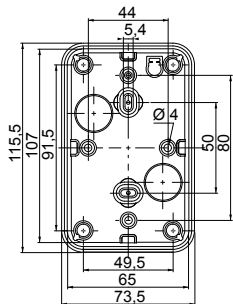

Seite

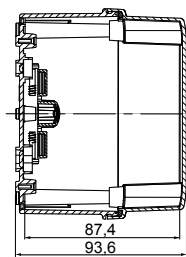
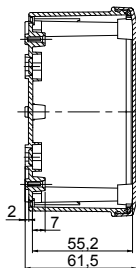

Rückseite

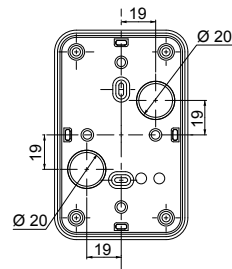

## Gehäuse 116 x 116 x 62 oder 133 mm (Außenmaße) NSYTB●●●11116 oder NSYTB●●●11113

Innenansicht

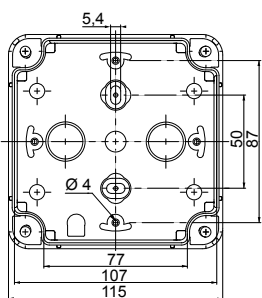

Seite

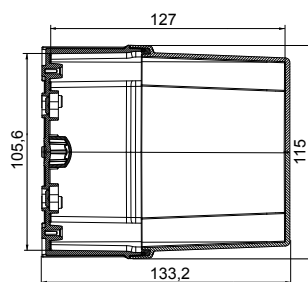
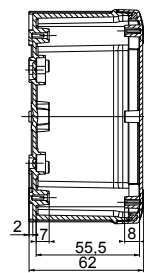

Rückseite

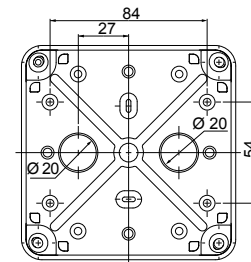

Deckel

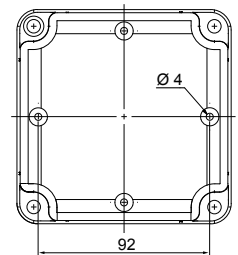

## Gehäuse 138 x 93 x 72 mm (Außenmaße) NSYTB●●●1397

Innenansicht

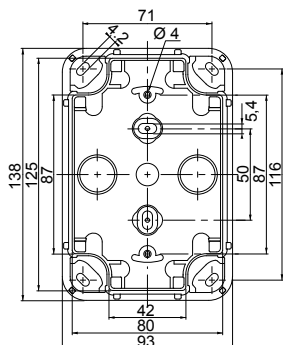

Seite

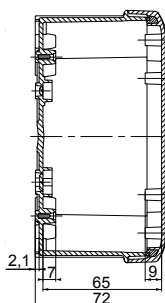

Rückseite

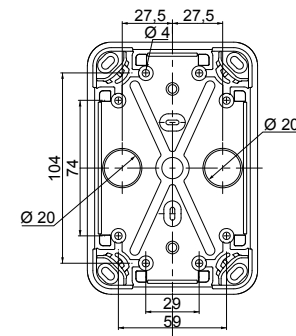

Deckel

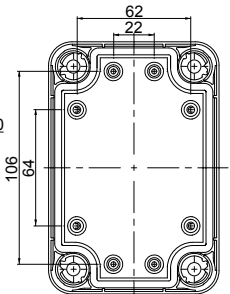

Technische Änderungen vorbehalten. Angaben ohne Gewähr. Abbildungen dienen nur zur Veranschaulichung.

## Gehäuse 164 x 121 x 87 mm (Außenmaße) NSYTB●●●16128

Innenansicht

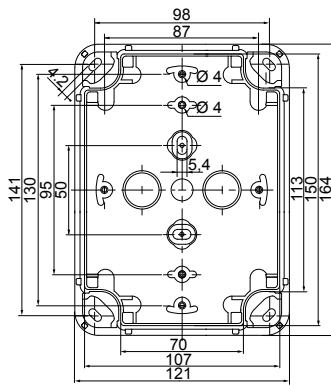

Seite

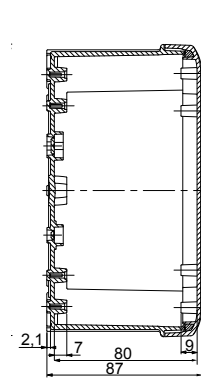

Rückseite

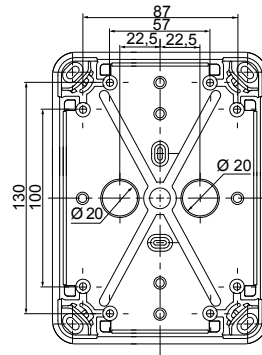

Deckel

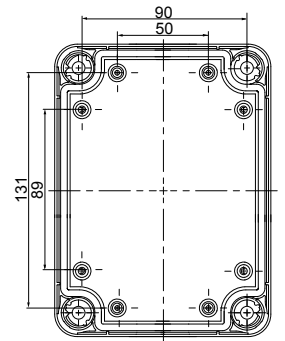

## Gehäuse 192 x 121 x 87 oder 105 mm (Außenmaße) NSYTB●●●19128 oder NSYTB●●●191210

Innenansicht

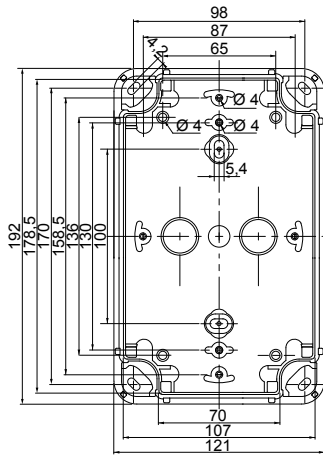

Seite

Höhe 80 mm  
(60 + 20)

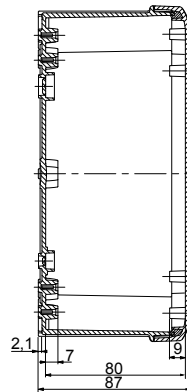

Seite

Höhe 100 mm  
(60 + 40)

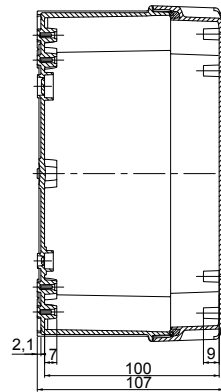

Rückseite

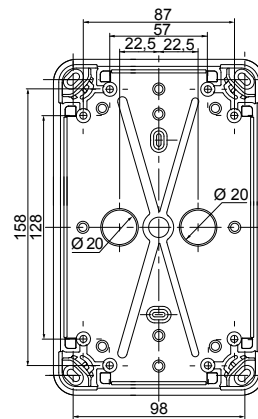

Deckel

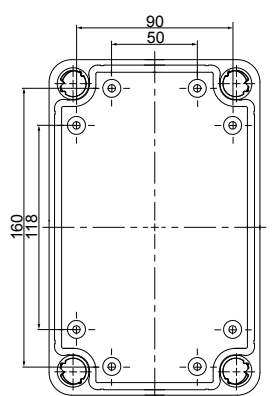

## Gehäuse 192 x 164 x 87 oder 105 mm (Außenmaße) NSYTB●●●19168 oder NSYTB●●●191610

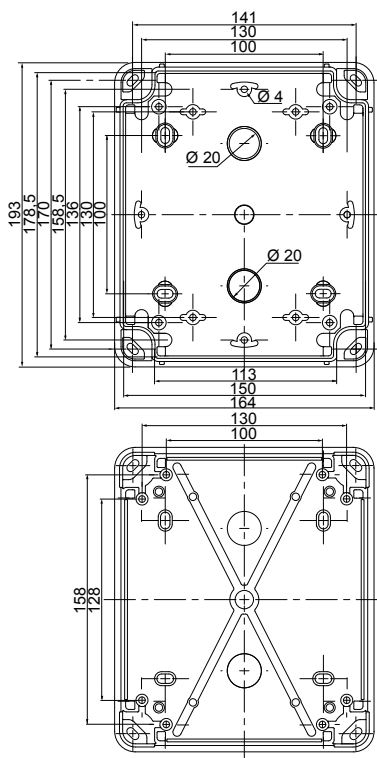

Höhe 80 mm  
(60 + 20)

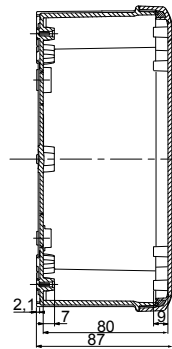

Höhe 100 mm  
(60 + 40)

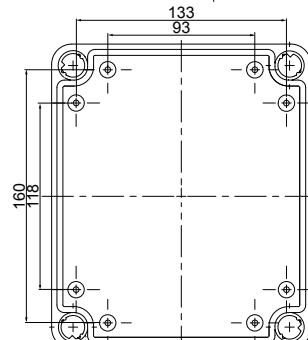
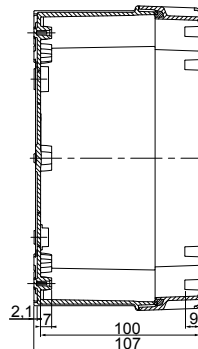

Gehäuse 241 x 194 x 87, 107 oder 127 mm (Außenmaße)  
**NSYTB●●●24198, NSYTB●●●241910 oder NSYTB●●●241912**

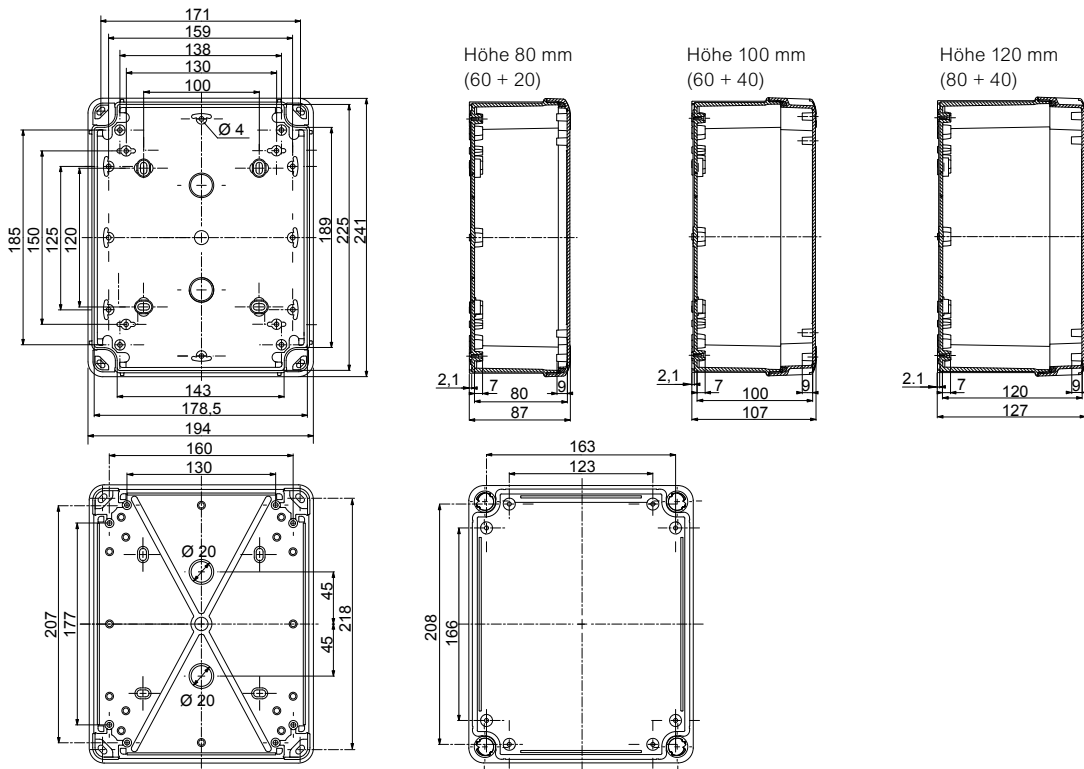

Gehäuse 291 x 241 x 88, 128 oder 168 mm (Außenmaße)  
**NSYTB●●●29248, NSYTB●●●292412 oder NSYTB●●●292416**

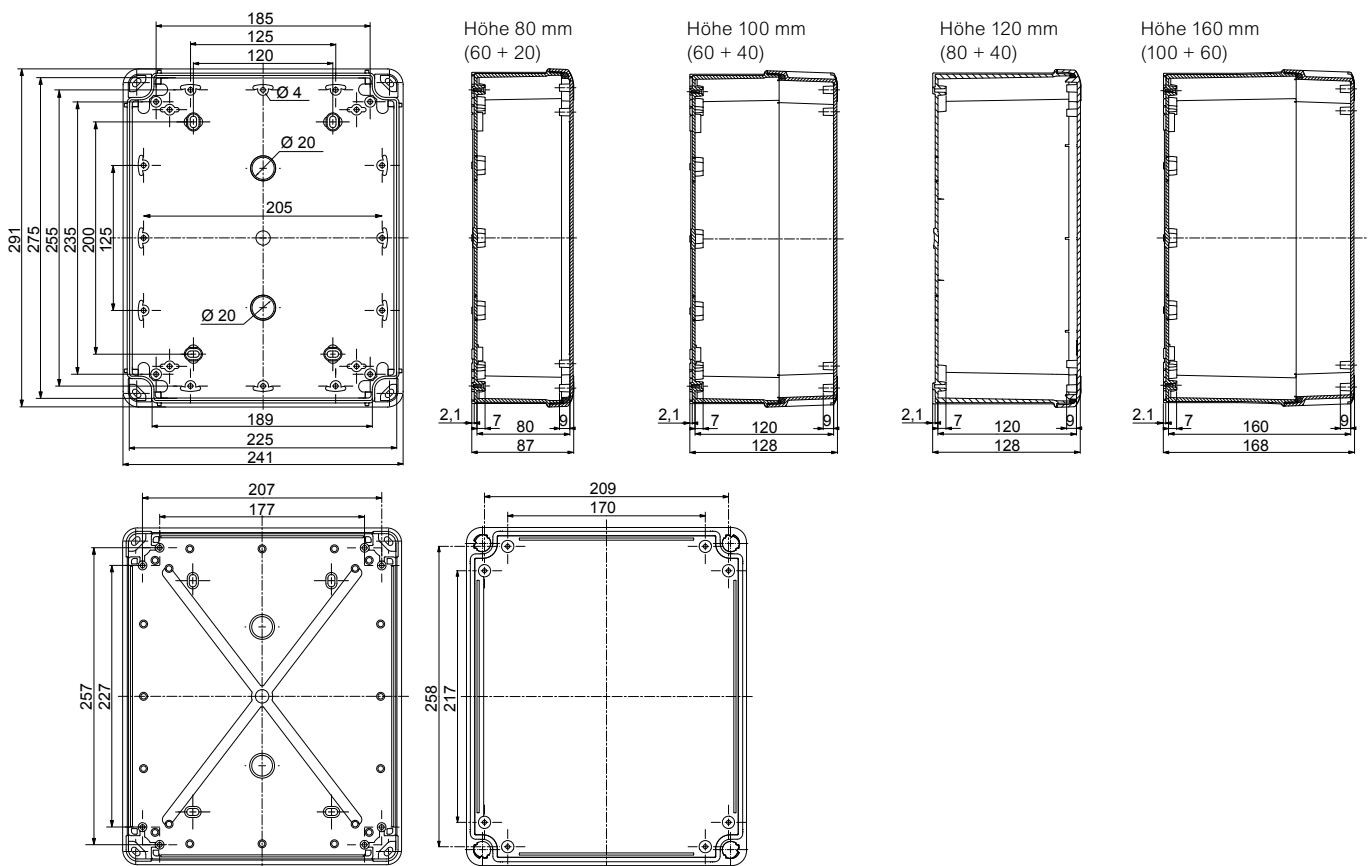

Technische Änderungen vorbehalten. Angaben ohne Gewähr. Abbildungen dienen nur zur Veranschaulichung.



# Isolierende Industriegehäuse

Gehäuse 341 x 291 x 128 oder 168 mm (Außenmaße)  
**NSYTB●●●342912** oder **NSYTB●●●342916**

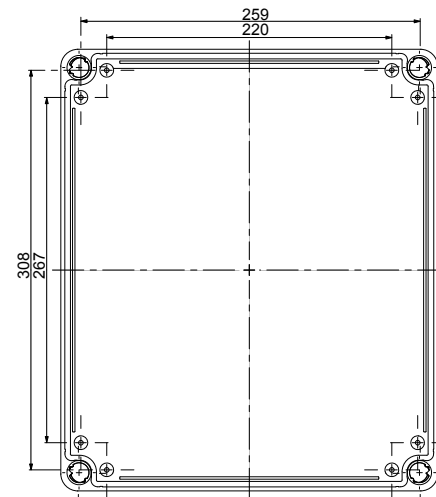
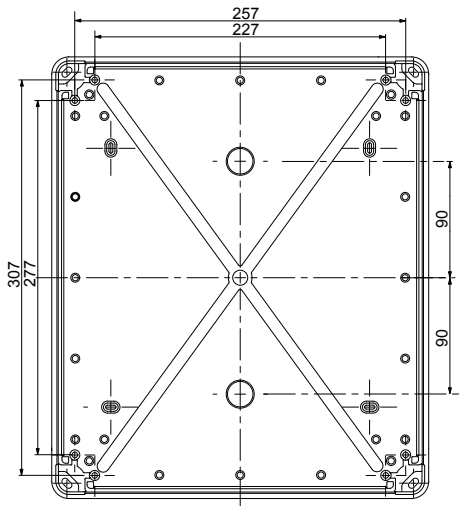
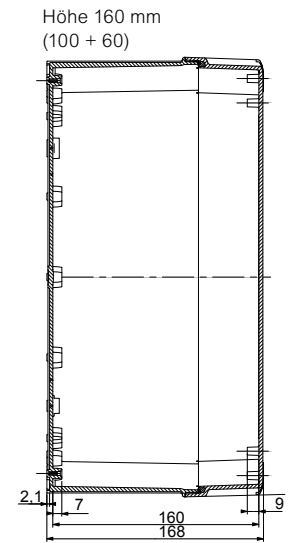
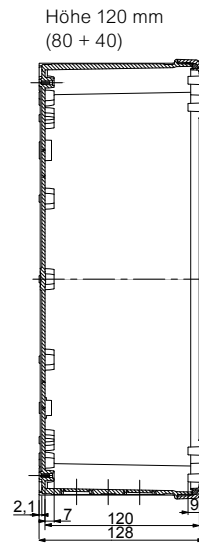
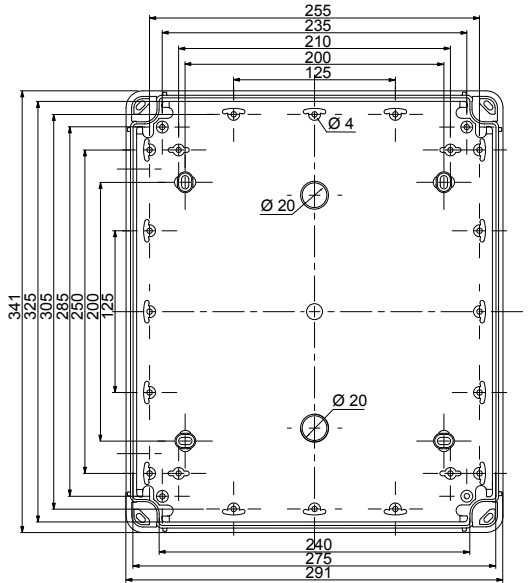

Um für kundenspezifische Lösungen die Position der Ausschnitte zu definieren, sind die verschiedenen Gehäuseflächen durchnummeriert.

NSYPLS●●●1827G

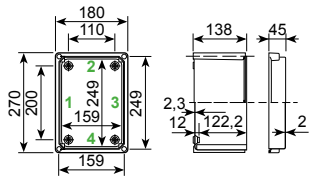

NSYPLS●●●2727G

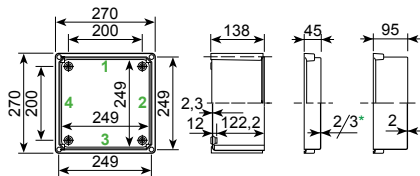

NSYPLS●●●2736G

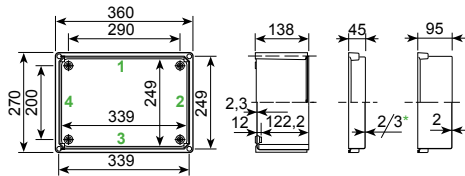

NSYPLS●●●3636G

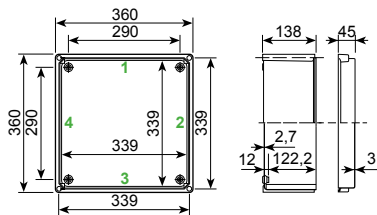

NSYPLS●●●2754G

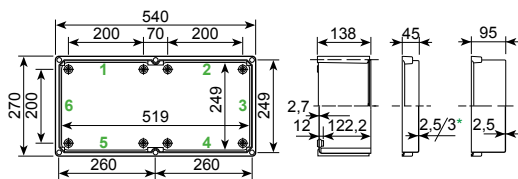

NSYPLS●●●3654G

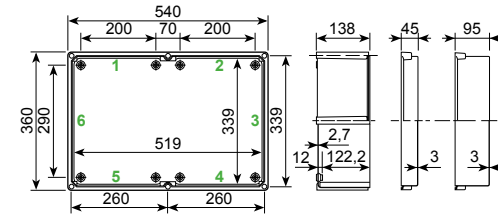

NSYPLS●●●5454G

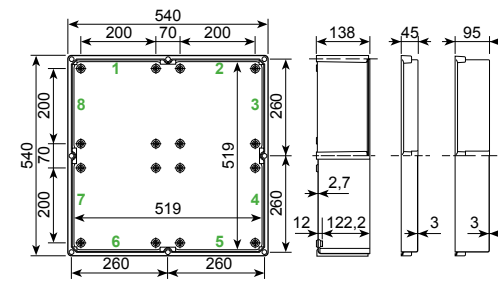

NSYPLS●●●3672G

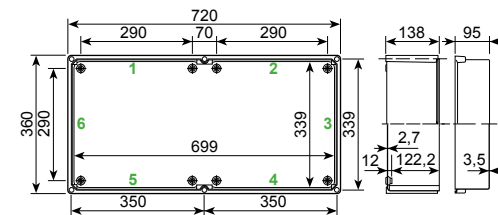

NSYPLS●●●5472G

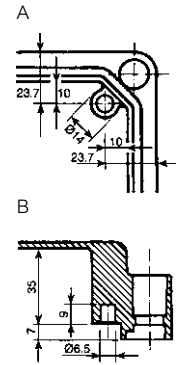
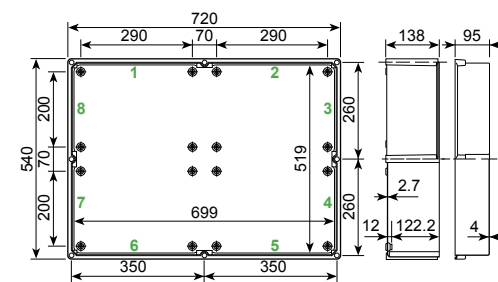

A - B: Innenansicht der Ecken der Polyesterdeckel mit Einzelheiten für Einsätze Artikel-Nr. NSYTEX5 für Schrauben M5.

\* Dicke 3 mm für den Polyesterdeckel.

## Beispiel für Montage

Alle Gehäuse können seitlich über- und nebeneinander verbunden werden, mit Hilfe von Verbindungsrahmen **NSYUM●●●** oder **NSYUCC●●●**, und mit Verbindungslaschen **NSYPS2C27** und **NSYPS4C27**.

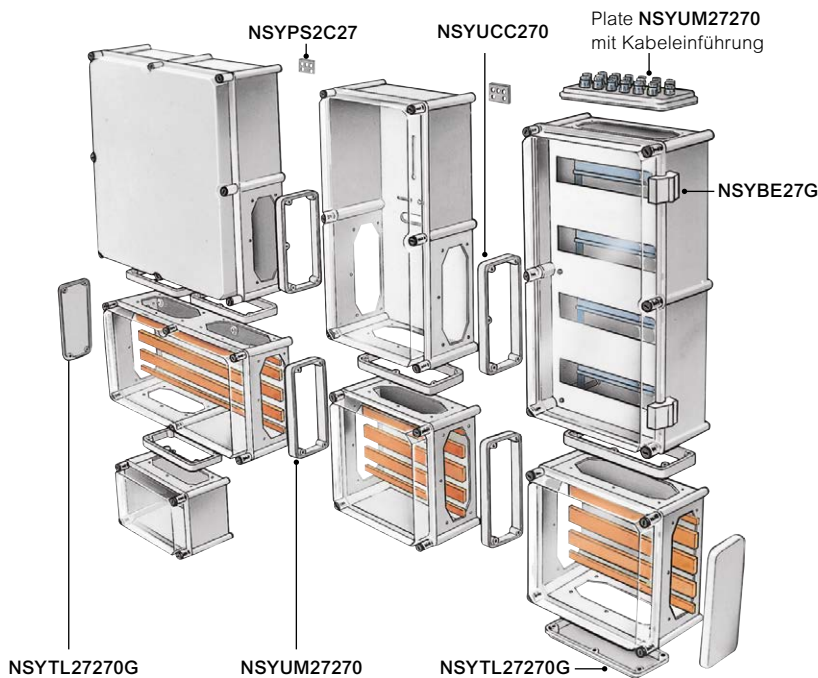
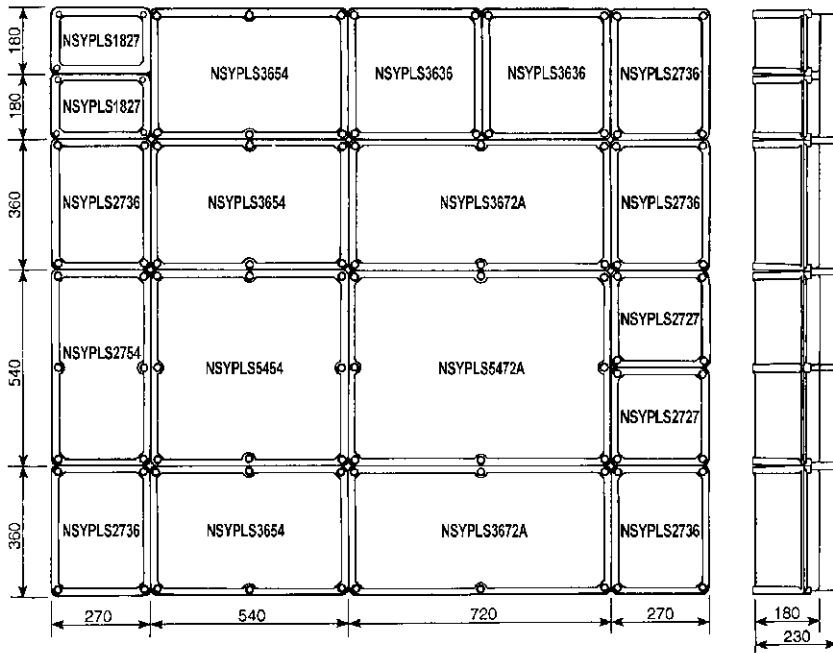

Technische Änderungen vorbehalten. Angaben ohne Gewähr. Abbildungen dienen nur zur Veranschaulichung.

# Isolierende Wandgehäuse

Wandschränke aus Polyester



8

## Thalassa PLM

<b>Einleitung</b>	<b>158</b>
<b>Ausführungen</b>	<b>159</b>
<b>Übersicht</b>	<b>160</b>
<b>Spezifisches Zubehör</b>	<b>161</b>
<b>Abmessungen</b>	<b>172</b>

Monoblock-Wandgehäuse, hergestellt aus glasfaserverstärktem Polyester, Heißverpresst. Schutzklasse IP66, Stoßfestigkeit IK10 für die Türen und Oberflächen ohne Ausparung sowie IK08 für die Glastüren der Polyesterversionen, UL-Zertifizierung und NEMA-Klassifizierung 4X und 13 für die wandmontierten Gehäuse aus Polyester, Gesamtisolation zur Herstellung von Einheiten der Klasse II, kompatibel mit den RoHS- und REACH-Richtlinien

Diese Baureihe kann nach Ihren Anforderungen konfiguriert werden

4 verschiedene Dienstleistungen werden angeboten:



Montage nach Bestellung



Montage von Standardzubehör



Lackierung



Bearbeitung



8



## Einfach

- Variabler Türanschlag durch mühelos drehbare Schranktür.
- Öffnung bis 120° oder 180°.
- Einfache Bearbeitung ohne Korrosion.
- Geringes Gewicht.
- Scharnierstifte aus Polyamid, mühelos abnehmbar und unverlierbar.



## Betriebsdauer

- Hohe Beständigkeit gegen Korrosion bei schwierigen Umgebungsbedingungen, behält seine mechanischen und isolierenden Eigenschaften.



## Smart

- Kerben zur problemlosen Befestigung der DIN-Schienen.
- Gittermuster auf der Rückseite der Tür zur Markierung der Ausschnitte.



## Landcape-Gehäuse

- Horizontale Gehäuse für Photovoltaik- und Mehrfachanwendungen
- Leicht und schnell abnehmbares Türsystem (ohne Entfernen von Scharnieren und Stiften)
- Für weitere Informationen siehe [Seite xxx](#)

Nähere Informationen finden Sie auf [Seite 468](#) oder auf unserer Website unter [www.se.com](http://www.se.com)



Längere UV-Strahlung, Wind und Regen können ästhetische Veränderungen an der externen Gehäuseoberfläche verursachen. Ohne Auswirkungen auf die technischen Eigenschaften gemäß IEC 62208. Für Anwendungen mit langer Exposition wird empfohlen, farbige Gehäuse zu verwenden, die über das P&S-Angebot verfügbar sind.



Class II



Ausführung	Wandschränke ABS/PC	Wandschränke aus Polyester	
	<ul style="list-style-type: none"> <li>Wandmontiertes Monobloc-Gehäuse.</li> <li>Version mit transparenter Tür aus Polycarbonat.</li> <li>Schließt mit einem 3 mm-Doppelbartschloss.</li> <li>Türöffnung: 180°.</li> </ul>	<ul style="list-style-type: none"> <li>Wandmontiertes Monobloc-Gehäuse.</li> <li>Version mit transparenter Tür aus Hartglas.</li> <li>Schließt mit zwei 3 mm-Doppelbartschlössern.</li> <li>Türöffnungswinkel: 120°.</li> <li>Gittermuster mit einem Rastermaß von 50 mm an der Rückseite der Tür.</li> </ul>	<ul style="list-style-type: none"> <li>Wandmontiertes Monobloc-Gehäuse.</li> <li>Version mit transparenter Tür aus Hartglas.</li> <li>Verriegelungsvorrichtung außerhalb des abgedichteten Bereichs, gewährleistet die Dichtigkeit nach IP66 im Zeitablauf.</li> <li>Verriegelungssystem: Gehäusehöhe ≤ 847 mm: 2 Schlösser mit Doppelbarteinsatz oder 1 Türgriff mit Schlüsselschloss und 3-Punkt-Verschluss.</li> <li>Gehäusehöhe 1056 mm: 1 Schloss mit Doppelbarteinsatz und 4-Punkt-Verschluss.</li> <li>Türöffnungswinkel: 180°.</li> <li>Lochplatten für Zubehör-Befestigungseinsätze: M6 im Gehäuse, M5 in der Tür für Gehäusehöhen von 430 und 530 mm, M6 in der Tür für Gehäusehöhen ≥ 647 mm.</li> <li>Gittermuster mit einem Rastermaß von 25 mm an der Rückseite der Tür.</li> </ul>
Material	ABS/PC	Glasfaserverstärktes Polyester, vergossen durch heiße Kompression	
Temperaturbereich – Dichtung	-40 °C bis +80 °C		
Farbe	RAL 7035 Grau		
Schutzart	IP66 gemäß IEC 60529		
Mechanische Schutzart	<ul style="list-style-type: none"> <li>IK10 Volltür</li> <li>IK08 Glastür</li> </ul>		
Zertifizierungen (siehe Seite 634)	<ul style="list-style-type: none"> <li>IEC 62208</li> <li>Bureau Veritas Marine</li> </ul>	<ul style="list-style-type: none"> <li>IEC 62208</li> <li>Marine</li> <li>UL (cULus). Bewertung nach UL50E 1, 2, 3, 3R, 3S, 4, 4X, 5, 12 und 13</li> </ul>	<ul style="list-style-type: none"> <li>IEC 62208</li> <li>Marine</li> </ul>
Installation	<ul style="list-style-type: none"> <li>Direkte Befestigung der symmetrischen Schienen, Artikel-Nr. NSYCS200PLM, mit Kunststoffmuttern, Artikel-Nr. NSYTCSPLM, zur Montage in den Kerben an der Rückseite des Gehäuses mit einem Raster von 25 mm</li> <li>Befestigung der Montageplatten an den Bolzen an der Rückseite des Gehäuses</li> </ul>	<ul style="list-style-type: none"> <li>Befestigung des rückseitigen Zubehörs an 4 Bolzen (M8 x 18)</li> </ul>	<ul style="list-style-type: none"> <li>Befestigung des rückseitigen Zubehörs an 4 M8-Bolzen, enthalten in der Standardlieferung</li> <li>Direktbefestigung der symmetrischen Schienen, Artikel-Nr. NSYCS●●●PLM, mit Kunststoffmuttern, Artikel-Nr. NSYTCSPLM, zur Montage in den Kerben an der Rückseite des Gehäuses mit einem Rastermaß von 25 mm</li> </ul>

8

Außenabmessungen			Artikel Nr. für Wandgehäuse mit Tür							
Höhe (mm)	Breite (mm)	Tiefe (mm)	Volltür (3)	Transparent (4)	Volltür (3)	Transparent (4)	Volltür (3)	Transparent (4)	Volltür (1)	Transparent (1) (4)
308	255	160	-	-	NSYPLM3025G	NSYPLM3025TG	-	-	-	-
310	215	160	NSYPLM32G	NSYPLM32TG	-	-	-	-	-	-
430	330	200	-	-	-	-	NSYPLM43G	NSYPLM43TG	NSYPLM43VG	NSYPLM43TVG
530	430	200	-	-	-	-	NSYPLM54G	NSYPLM54TG	NSYPLM54VG	NSYPLM54TVG
647	436	250	-	-	-	-	NSYPLM64G	NSYPLM64TG	NSYPLM64VG	NSYPLM64TVG
747	536	300	-	-	-	-	NSYPLM75G	NSYPLM75TG	NSYPLM75VG	NSYPLM75TVG
847	636	300	-	-	-	-	NSYPLM86G	NSYPLM86TG	NSYPLM86VG	NSYPLM86TVG
1056	852	350	-	-	-	-	NSYPLM108G <sup>(2)</sup>	NSYPLM108TG <sup>(2)</sup>	-	-

(1) Wandmontiertes Gehäuse mit Türgriff und Schloss mit 3-Punkt-Verschluss sowie Schlüssel 1242E standardmäßig im Lieferumfang enthalten.  
 (2) Wandmontiertes Gehäuse mit standardmäßigem 5 mm-Doppelbartschloss und Schloss mit 4-Punkt-Verschluss.  
 (3) Diese Gehäuse sind auch mit Metall- oder Isoliermontageplatten erhältlich.  
 (4) Muss vor Sonneneinstrahlung geschützt werden.

**Hinweis:**  
 Bei Luftfrachtsendungen von NSYPLM108G ist die Referenz NSYPLMRS108GA zu bestellen

## ABS/PC Wandgehäuse mit Tür



**Hinweis:**  
Abmessungen, siehe Seite 172

Außenabmessungen			Volltür (3)	Transparent (4)	Volltür (3)	Transparent (4)
Höhe (mm)	Breite (mm)	Tiefe (mm)	Artikel-Nr.	Artikel-Nr.	Artikel-Nr.	Artikel-Nr.
310	215	160	<b>NSYPLM32G</b>	<b>NSYPLM32TG</b>	-	-
308	255	160	-	-	<b>NSYPLM3025G</b>	<b>NSYPLM3025TG</b>

## Wandgehäuse mit Tür



**Hinweis:**  
Abmessungen, siehe Seite 172

Außenabmessungen			Volltür (3)	Transparent (4)	Volltür (1)	Transparent (1) (4)
Höhe (mm)	Breite (mm)	Tiefe (mm)	Artikel-Nr.	Artikel-Nr.	Artikel-Nr.	Artikel-Nr.
430	330	200	<b>NSYPLM43G</b>	<b>NSYPLM43TG</b>	<b>NSYPLM43VG</b>	<b>NSYPLM43TVG</b>
530	430	200	<b>NSYPLM54G</b>	<b>NSYPLM54TG</b>	<b>NSYPLM54VG</b>	<b>NSYPLM54TVG</b>
647	436	250	<b>NSYPLM64G</b>	<b>NSYPLM64TG</b>	<b>NSYPLM64VG</b>	<b>NSYPLM64TVG</b>
747	536	300	<b>NSYPLM75G</b>	<b>NSYPLM75TG</b>	<b>NSYPLM75VG</b>	<b>NSYPLM75TVG</b>
847	636	300	<b>NSYPLM86G</b>	<b>NSYPLM86TG</b>	<b>NSYPLM86VG</b>	<b>NSYPLM86TVG</b>
1056	852	350	<b>NSYPLM108G (2)</b>	<b>NSYPLM108TG (2)</b>	-	-

- (1) Wandmontiertes Gehäuse mit Türgriff und Schloss mit 3-Punkt-Verschluss sowie Schlüssel 1242E standardmäßig im Lieferumfang enthalten.
- (2) Wandmontiertes Gehäuse mit standardmäßigem 5 mm-Doppelbartschloss und Schloss mit 4-Punkt-Verschluss.
- (3) Diese Gehäuse sind auch mit Metall- oder Isoliermontageplatten erhältlich.
- (4) Muss vor Sonneneinstrahlung geschützt werden.

## Modulschränke mit Volltür und Montageplatte (nicht montiert)



**Hinweis:**  
Abmessungen, siehe Seite 172

Außenabmessungen			Volltür	Bakelit	Volltür	Bakelit
Höhe (mm)	Breite (mm)	Tiefe (mm)	Artikel-Nr.	Artikel-Nr.	Artikel-Nr.	Artikel-Nr.
310	215	160	<b>NSYPLM32PG</b>	<b>NSYPLM32BG</b>	-	-
308	255	160	-	-	<b>NSYPLM3025PG</b>	<b>NSYPLM3025BG</b>

## Modulschränke mit Volltür und Montageplatte (nicht montiert)



**Hinweis:**  
Abmessungen, siehe Seite 172

Außenabmessungen			Volltür	Bakelit
Höhe (mm)	Breite (mm)	Tiefe (mm)	Artikel-Nr.	Artikel-Nr.
430	330	200	<b>NSYPLM43PG</b>	<b>NSYPLM43BG</b>
530	430	200	<b>NSYPLM54PG</b>	<b>NSYPLM54BG</b>
647	436	250	<b>NSYPLM64PG</b>	<b>NSYPLM64BG</b>
747	536	300	<b>NSYPLM75PG</b>	<b>NSYPLM75BG</b>
847	636	300	<b>NSYPLM86PG</b>	<b>NSYPLM86BG</b>
1056	852	350	-	<b>NSYPLM108BG</b>





<b>Ausführung</b>	<b>ZM-Sockel für PLM-Schrank</b>
	<ul style="list-style-type: none"> <li>• Zur Unterstützung und Erhöhung der Schaltschränke <b>NSYPLM75</b>, <b>NSYPLM86</b> und <b>NSYPLM108</b>.</li> <li>• Sockelhöhe 200 mm; aufstockbar auf eine Sockelhöhe von 400 mm.</li> <li>• Vier Bodenbefestigungspunkte; keine fehlerhafte Montage aufgrund der Symmetrie der Teile.</li> </ul> <p>Die vorderen Teile des Sockels (vorne und hinten) haben zwei Edelstahlschrauben mit Kunststoffkappe; mit diesen Schrauben (und einem Innensechskantschlüssel) können die vorderen Teile zur mühelosen Kabelmontage geöffnet und entfernt werden. Bei gestapelten Schränken ist der untere Sockel teilweise unterirdisch. Mit einer querverlaufenden, verstellbaren Verstärkungsschiene, die an den Kabelverlauf angepasst werden kann. Die Artikel-Nr. des Sockels enthält sämtliche für die Befestigung des Sockels am Gehäuse und zum Stapeln der beiden Sockel erforderlichen Zubehörteile.</p>
<b>Material</b>	Glasfaserverstärktes, heiß gepresstes Polyester
<b>Schutzart</b>	IP44
<b>Mechanische Schutzart</b>	IK10
<b>Standards</b>	Gewährleistung von vollständiger Isolierung gemäß IEC 61439-1

## Sockel



NSYZM253G

Ausführung	PLM-Schrank	Höhe (mm)	Breite (mm)	Tiefe (mm)	Artikel-Nr.
Sockel	NSYPLM75G	200	456	302	<b>NSYZM253G</b>
Sockel	NSYPLM86G	200	556	302	<b>NSYZM263G</b>
Sockel	NSYPLM108G	200	772	352	<b>NSYZM283G</b>

## Bausatz für IP54



NSYAEPZM

Dadurch kann IP54 für den Sockel und das Anschlussstück an das Sockelgehäuse ermöglicht werden.

Ausführung	Artikel-Nr.
Bausatz für IP54	<b>NSYAEPZM</b>

## Füße für teilweise unterirdische Installation.



NSYAEBFZ

Außerdem kann dadurch der Sockel vor der Fertigstellung des Bodens teilweise unterirdisch eingebaut werden. Der Sockel ist durch vier Füße mit einer Standardlänge von 750 mm verbunden. Der Sockel ist horizontal verstellbar. Die Artikel-Nr. umfasst einen Bausatz mit vier Füßen und Befestigungsschrauben.

Ausführung	Artikel-Nr.
Füße für teilweise unterirdische Installation.	<b>NSYAEBFZ</b>

## Ständer für die Bodenmontage

Zum Schutz der Kabel, die in außen angebrachten Schaltschränke führen.  
Kabeldurchgangsöffnung: 165 x 100 mm.  
Artikel-Nr. für Gehäuse **NSYPLM54**, **NSYPLM54T**, **NSYPLM64** und **NSYPLM64T**.

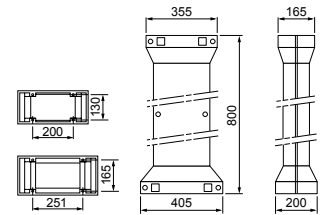

NSYSFPLMG

- Material: glasfaserverstärktes Polyester
- Farbe: RAL 7035 Grau

**Lieferumfang:**  
Lieferung mit Stahlrahmen zur sicheren Bodenbefestigung

Ausführung	Artikel-Nr.
Ständer für die Bodenmontage	<b>NSYSFPLMG</b>

## Wandbefestigungslaschen

Satz mit 4 Wandbefestigungslaschen Direkte Montage am Schrank in horizontaler oder vertikaler Position.

- Material: Mit glasfaserverstärktem Polyester
- Farbe: RAL 7035 Grau
- **Maximale Last:**  
**Auf PLM32:** vertikale oder horizontal: 10 kg  
**Andere PLM-Modelle:** vertikale Position: 200 kg, horizontale Position: 100 kg

**Lieferumfang:**  
geliefert mit Befestigungsmaterial



NSYFPPLMG



NSYFPPLM32G

Ausführung	Artikel-Nr.
Wandbefestigungslaschen	<b>NSYFPPLMG</b>
Wandbefestigungslaschen, Exklusiv für Gehäuse mit Artikel-Nr. NSYPLM32G und NSYPLM32TG.	<b>NSYFPPLM32G</b>

## Wandbefestigungslaschen

Satz mit 4 Wandbefestigungslaschen Direkte Montage am Schrank in horizontaler oder vertikaler Position.

- Material: Edelstahl
- Farbe: RAL 7035 Grau
- **Maximale Last:**  
**Auf PLM32:** vertikale oder horizontal: 10 kg  
**Andere PLM-Modelle:** vertikale Position: 200 kg, horizontale Position: 100 kg

**Lieferumfang:**  
geliefert mit Befestigungsmaterial



NSYFPXPLM

Ausführung	Artikel-Nr.
Wandbefestigungslaschen	<b>NSYFPXPLM</b>

## Mastbefestigung



NSYSFP300

Mastbefestigung für Außenraumaufstellung bei einem maximalen Mastumfang von 675 mm, Ø 215 mm..

- Material: Stahlblech, verzinkt
- Max. Belastung : 100 kg

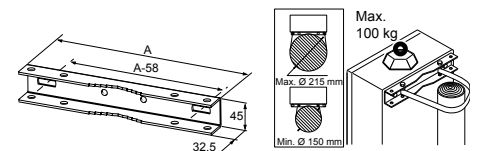

**Lieferumfang:**  
Lieferung von Schiene, Leisten und Befestigungen.

Ausführung	für Wandschränke	Artikel-Nr.
Mastbefestigung	NSYPLM43G	<b>NSYSFP300</b>
Mastbefestigung	NSYPLM54G und NSYPLM64G	<b>NSYSFP400</b>
Mastbefestigung	NSYPLM75G	<b>NSYSFP500</b>
Mastbefestigung	NSYPLM86G	<b>NSYSFP600</b>

## Eckabdeckungen

Design-Zubehör. Zur Montage auf der Rückseite der Schränke, um die Öffnungen an den Ecken zu verblenden. Schützt ebenfalls vor Schmutzablagerungen. Standardmäßig im Lieferumfang für das Gehäuse mit der Artikel-Nr. **NSYPLM108G** enthalten.

- Material: Thermoplast
- Farbe: RAL 7035 Grau
- Schutzart: IP40



Zubehör  
nicht IP66 geprüft



NSYCEPLMAG

Ausführung	für Wandschränke	Artikel-Nr.
Eckabdeckungen	NSYPLM32G	<b>NSYCEPLMAG</b>
Eckabdeckungen	NSYPLM43G und NSYPLM54G	<b>NSYCEPLMBG</b>
Eckabdeckungen	NSYPLM64G, 75G und 86G	<b>NSYCEPLMCG</b>

## Halterungsbügel für Gehäuse mit Kippschutzbausatz und Verstärkung



NSYCOCNS1400

- Die Halterung wird verwendet, wenn das Gehäuse nicht an einer Wand oder einem Pfosten befestigt werden kann.
- Geeignet für Außenanwendungen.
- Maximale Gehäuseabmessungen: 1000 x 800 x 300 mm
- Bodenbefestigung durch standardmäßige M12-Befestigungen.
- Material: Stahl
- Oberfläche: Epoxy-Polyester-Farbe
- Farbe: RAL 7035 Grau
- Maximale Last: 120 kg

Ausführung	Höhe (mm)	Artikel-Nr.
Special – Halterungsbügel für Gehäuse T300 max. mit Kippschutzbausatz H 1400 mm	1400	<b>NSYCOCNS1400</b>
Special – Halterungsbügel für Gehäuse T300 max. mit Kippschutzbausatz H 1800 mm	1800	<b>NSYCOCNS1800</b>

## Innentür

- Schranktür drehbar.
- Gittermuster im 25 mm-Raster zur leichteren Markierung für die Bohrungen.
- Verschluss mit 2 Doppelbartschlössern.
- Türgriff.
- Stahlinntür, ohne Raster und Verschluss durch eine Schraube, für Gehäuse Artikel-Nr. **NSYPLM3025**.
- Nicht kompatibel mit dem Rahmen für modulare Verteilung..
- Material: Glasfaserverstärktes Polyester, selbstverlöschend
- Farbe: RAL 7035 Grau

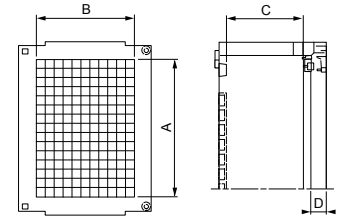

**Lieferumfang:**  
Lieferung mit Befestigungsmaterial und Messingeinsätzen



NSYPA3025PLMG

Ausführung	Höhe (mm)	Breite (mm)	A (mm)	B (mm)	C (mm)	D Volltür (mm)	D Transp. Tür (mm)	Artikel-Nr.
Innentür	308	255	248	165	62	76	71	<b>NSYPA3025PLMG</b>
Innentür	430	330	315	205	152	26	21	<b>NSYPAP43G</b>
Innentür	530	430	415	305	152	26	21	<b>NSYPAP54G</b>
Innentür	645	435	515	305	194	32	27	<b>NSYPAP64G</b>
Innentür	745	535	615	405	244	32	27	<b>NSYPAP75G</b>
Innentür	845	635	715	505	244	32	27	<b>NSYPAP86G</b>
Innentür	1055	850	850	650	269	37	32	<b>NSYPAP108G</b>

## PLM Querformat (horizontal) für Photovoltaik- und Mehrfachanwendungen mit abnehmbarem Türsystem, siehe Seite 384



Scannen oder anklicken für das Video

# Isolierende Wandgehäuse

Metallische Montageplatte

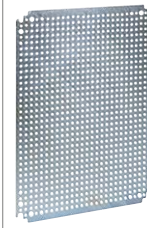



Ausführung

Standard

Mikroperforiert

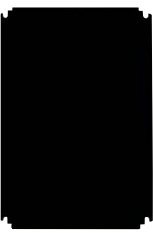
Model	Gehäuseabmessungen			MP Abmessungen		Artikel-Nr.	Artikel-Nr.
	Höhe (mm)	Breite (mm)	Tiefe (mm)	Höhe (mm)	Breite (mm)		
NSYPLM32	310	215	160	250	150	<b>NSYMM32</b>	-
NSYPLM3025	308	255	160	250	200	<b>NSYMM3025</b>	-
NSYPLM43	430	330	200	230	350	<b>NSYMM43</b>	<b>NSYMF43</b>
NSYPLM54	530	430	200	450	350	<b>NSYMM54</b>	<b>NSYMF54</b>
NSYPLM64	647	436	250	550	350	<b>NSYMM64</b>	<b>NSYMF64</b>
NSYPLM75	747	536	300	650	450	<b>NSYMM75</b>	<b>NSYMF75</b>
NSYPLM86	847	636	300	750	550	<b>NSYMM86</b>	<b>NSYMF86</b>
NSYPLM108	1056	852	350	950	750	<b>NSYMM108</b>	<b>NSYMF108</b>

Insulating mounting plates												
												
Telequick					Bakelit				Polyester			

Höhe (mm)	Breite (mm)	Anzahl Löcher in der Höhe	Anzahl Löcher in der Breite	Artikel-Nr.	Höhe (mm)	Breite (mm)	Stärke (mm)	Artikel-Nr.	Höhe (mm)	Breite (mm)	Stärke (mm)	Artikel-Nr.
255	153.7	16	5	<b>NSYMR32</b>	265	150	4	<b>NSYMB32</b>	265	150	4	<b>NSYMPP32</b>
253	228	16	8	<b>NSYMR3025</b>	265	200	4	<b>NSYMB3025</b>	265	200	4	-
348.7	251	22	9	<b>NSYMR43</b>	325	250	4	<b>NSYMB43</b>	325	250	4	<b>NSYMPP43</b>
450	351	31	11	<b>NSYMR54</b>	465	350	4	<b>NSYMB54</b>	465	350	4	<b>NSYMPP54</b>
555	351	38	11	<b>NSYMR64</b>	565	350	4	<b>NSYMB64</b>	565	350	4	<b>NSYMPP64</b>
645	451	44	14	<b>NSYMR75</b>	665	450	4	<b>NSYMB75</b>	665	450	4	<b>NSYMPP75</b>
750	551	51	17	<b>NSYMR86</b>	765	550	4	<b>NSYMB86</b>	765	550	5	<b>NSYMPP86</b>
945	751	64	24	<b>NSYMR108</b>	965	750	4	<b>NSYMB108</b>	965	750	5	<b>NSYMPP108</b>

## Optionen zur Umwandlung der Schlösser mit Doppelbarteinsätzen **NSYPLM32G** in **NSYPLM86G**



NSYTC6CRN



NSYTC7CRN



NSYTL405PLM

- Ändern der Formeinsätze für Schlösser mit Schlüsseln gemäß folgender Tabelle.

Ausführung	Schlüsselbetätigung	Artikel-Nr.
Schlosseinsatz Vierkant 6 mm □	LC-7	NSYTC6CRN
Schlosseinsatz Vierkant 7 mm □	LC-7	NSYTC7CRN
Schlosseinsatz Vierkant 8 mm □	LC-8	NSYTC8CRN
Schlosseinsatz Dreikant 6 mm ▲	LT-8	NSYTT6CRN
Schlosseinsatz Dreikant 8 mm ▲	LT-8	NSYTT8CRN
Schloss und Schlüssel 405		NSYTL405PLM
Schloss und Schlüssel 220		NSYTL220PLM

## Optionen zur Umwandlung der Schlösser mit Doppelbarteinsätzen **NSYPLM32G** in **NSYPLM86G**

- Ersatz für Schließgriff mit zylindrischem Zylinder, Lieferung mit allen zum Wechseln des Schlosses erforderlichen Teilen.



NSYTHL1242EPLM

Ausführung	Artikel-Nr.
Schlüssel 1242E	NSYTHL1242EPLM
Schlüssel 405	NSYTHL405PLM
Schlüssel 421	NSYTHL421PLM
Schlüssel 455	NSYTHL455PLM
Schlüssel 2433A	NSYTHL2433APLM
Schlüssel 3113A	NSYTHL3113APLM
Manuell	NSYTHPLM

## Optionen zur Umwandlung der Versionen **NSYPLM●●V**, mit versenkbarem Türgriff und 3-Punkt-Verschluss

- Transformation des Standardeinsatzes (Zylinder für Schlüssel 1242E, Artikel-Nr. **NSYTL1242EME**) für andere Formeinsätze oder -zylinder gemäß folgender Tabelle.

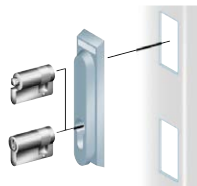

NSYTDB5ME

Ausführung	Artikel-Nr.
5 mm-Doppelbart	NSYTDB5ME
Schließzylinder und Schlüssel 405	NSYTCL405ME
Manuell	NSYTMME

## Schlösser und Einsätze für Gehäuse **NSYPLM108/T**

- Optionen zum Umwandeln des Einsatzes  
Der Standardeinsatz kann gemäß der folgenden Tabelle durch andere Formeinsätze ersetzt werden.

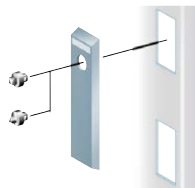

NSYTDB5PL

Ausführung	Artikel-Nr.
5 mm-Doppelbart	<b>NSYTDB5PL</b>

## Schlösser und Einsätze für Gehäuse **NSYPLM108/T**

- Umwandlungsoptionen für einen versenkbaren Türgriff.  
Die Schlüsselbuchse- und Rosetten-Baugruppe kann gemäß der folgenden Tabelle durch ein Schloss mit versenkbarem Türgriff mit Einsätzen oder Zylindern ersetzt werden.

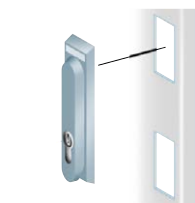

NSYTEDB5PL

Ausführung	Artikel-Nr.
5 mm-Doppelbart	<b>NSYTEDB5PL</b>
8 mm-Außendreikant	<b>NSYTET8PL</b>
Schlüsselschlüssel 1242E	<b>NSYTEL1242EPL</b>
Barrel and key 405	<b>NSYTEL405PL</b>
Manuell	<b>NSYTEMPL</b>

## Verriegelungszubehör

Vorrichtung für Vorhängeschloss angebracht um die rechteckige Schlossblende der Gehäuse mit einer Höhe von ≤ 847 mm, um den Zugriff auf das Schloss zu verhindern; für ein Ø 9 mm-Vorhängeschloss.



NSYKPLM

Ausführung	Artikel-Nr.
Verriegelungszubehör	<b>NSYKPLM</b>

## Verriegelungszubehör

Vorrichtung für Vorhängeschloss um den Zugriff auf das Schloss zu verhindern, angebracht um die lange rechteckige Schlossblende der Gehäuse.  
Artikel-Nr. **NSYPLM108G/TG**, für ein Ø 9 mm-Vorhängeschloss.



NSYBCPL

Ausführung	Artikel-Nr.
Verriegelungszubehör	<b>NSYBCPL</b>

## Verriegelungszubehör

Vorrichtung für Vorhängeschloss, um den Zugriff auf den Schwenkhebel zu verhindern, für die Ausführungen **NSYPLM●●V** oder optional für Gehäuse  
Artikel-Nr. **NSYPLM108G/TG**, für ein Ø 9 mm-Vorhängeschloss.



NSYBCME

Ausführung	Artikel-Nr.
Verriegelungszubehör	<b>NSYBCME</b>

## Tiefenverstellungsschienen

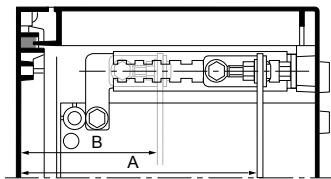

Bausatz für die Tiefenverstellung mit einem 12,5 mm-Raster inklusive den für die Montage erforderlichen Befestigungselementen. Nicht kompatibel mit dem Rahmen für modulare Verteilung.

**Lieferumfang:**  
4 Tiefenverstellungsschienen mit Winkel



NSYDPLM200

Ausführung (Material: Stahlblech, verzinkt)	Für Wandschränke Tiefe (mm)	Tiefeneinstellung A (mm)	Tiefeneinstellung B (mm)	Artikel-Nr.
Tiefenverstellungsschienen	200	156	94	<b>NSYDPLM200</b>
Tiefenverstellungsschienen	250	200	100	<b>NSYDPLM250</b>
Tiefenverstellungsschienen	300	250	100	<b>NSYDPLM300</b>
Tiefenverstellungsschienen	350	306	106	<b>NSYDPLM350</b>

## Kunststoffmuttern für Schienenbefestigung

Sie werden mit einem Rastermaß von 25 mm direkt in die Kerben geschoben, die sich auf der Rückseite der Gehäuse befinden, ausgenommen Gehäuse mit der Artikel-Nr. **NSYPLM3025G/TG**. Sie ermöglichen die direkte Befestigung der symmetrischen DIN-Schienen durch selbstschneidende Schrauben. Die Schienen können mit einem M6-Abstandshalter unter Verwendung einer Kunststoffmutter mit einer M6-Mutter angehoben werden.

**Lieferumfang:**  
Artikel-Nr. eine VE. Mindestbestellmenge: n x 20 (20, 40, 60, ...).



NSYTCSPLM

Ausführung	Artikel-Nr.
Kunststoffmuttern für Schienenbefestigung	<b>NSYTCSPLM</b>
Kunststoffmuttern für Schienenbefestigung	<b>NSYTCSM6PLM</b>

8

## Symmetrische DIN-Schiene 35 mm

Befestigt werden sie an der Gehäuserückseite ohne Stützen, mit einem Rastermaß von 25 mm für die Kerben an der Gehäuserückseite, mithilfe von Muttern zur Direktbefestigung mit der Artikel-Nr. **NSYTCSPLM** oder **NSYTCSM6PLM**.  
• Material: Verzinkter Stahl

**Lieferumfang:**  
Artikel-Nr. eine VE. Mindestbestellmenge: n x 2 (2, 4, 6, ...).



NSYCS200PLM

Ausführung	Für Wandschränke Breite (mm)	Schienenlänge (mm)	Artikel-Nr.
Symmetrische DIN-Schiene 35 mm	215	180	<b>NSYCS200PLM</b>
Symmetrische DIN-Schiene 35 mm	330	280	<b>NSYCS300PLM</b>
Symmetrische DIN-Schiene 35 mm	430 / 436	380	<b>NSYCS400PLM</b>
Symmetrische DIN-Schiene 35 mm	536	480	<b>NSYCS500PLM</b>
Symmetrische DIN-Schiene 35 mm	636	580	<b>NSYCS600PLM</b>
Symmetrische DIN-Schiene 35 mm	852	795	<b>NSYCS800PLM</b>



## Befestigungseinsätze



NSYTEX5

NSYTEX6



NSYTEX8PLM

Erweiterbare Einsätze zur Ergänzung der M6-Lochplatten des Gehäuses, der M5- oder M6-Lochplatten der Tür und der M8-Lochplatten des externen hinteren Teils des Gehäuses.

### Lieferumfang:

Referenzen nach Einheit. Bestellung in 8er-Mengen (8, 16, 24 usw.) M5- und M6-Einsätze können in 20er-Mengen bestellt werden

Ausführung	Größe des Einsatzes	Für Wandschränke	Artikel-Nr.
Befestigungseinsätze	M5	NSYPLM43G und NSYPLM54G	<b>NSYTEX5</b>
Befestigungseinsätze	M6	NSYPLM64G bis NSYPLM108G	<b>NSYTEX6</b>
Befestigungseinsätze	M8	Für die Rückseite des Gehäuses	<b>NSYTEX8PLM</b>

## Lüftungsgitter



NSYVEA9

Sie können innerhalb der wandmontierten Gehäuse mit Höhen von 430 bis 846 mm positioniert werden und ermöglichen so eine Belüftung über die Gehäusekanäle.

### Lieferumfang:

Referenzen nach Einheit. Bestellung in 2er-Mengen (2, 4, 6 usw.)

Ausführung	Artikel-Nr.
Lüftungsgitter	<b>NSYVEA9</b>

## Entwässerungsstopfen



NSYVEA9

Für die Ableitung von Kondenswasser. (Kondensation sollte mit KlimaSys-Lösung beseitigt werden.) Es befindet sich im Gehäuse mit Ø 8,5 mm (8,2 mm für die wandmontierten Gehäuse **NSYPLM32G**, **NSYPLM32TG**, **NSYPLM32PG** und **NSYPLM32BG**, verschiedene Zubehörteile) unten am Gehäuse.

- Schutzklasse: IP53

### Lieferumfang:

Referenzen nach Einheit. Bestellung in 10er-Mengen (10, 20, 30 usw.)

Ausführung	Artikel-Nr.
Entwässerungsstopfen	<b>NSYVEA9</b>

## Ausbesserung und Anti-Graffiti- Lack



NSYAUPG1G

- Lackiersatz mit 2 Komponenten (Basis 80 % + Härtemittel 20 %)
- Speziell für Polyestergehäuse ausgelegt, für ihre Renovierung und/oder als Prävention für ein problemloses Entfernen von Graffiti.
- Farbe: RAL 7035 Grau

### Lieferumfang: NSYAUPG1G

Die Artikel-Nr. mit 1 kg umfasst einen Behälter mit 800 g Grundfarbe und 200 g Härtemittel (ausreichend für das Lackieren einer Oberfläche von etwa 5 m<sup>2</sup>).

Ausführung	Artikel-Nr.
Ausbesserung und Anti-Graffiti- Lack	<b>NSYAUPG1G</b>



**S3D\*** **S3X** **PLM**

<b>Ausführung</b>	Modulares DLA-Chassis
<b>Material</b>	Frontplatten und Abdeckungen sind mit selbstverlöschendem Material isoliert Starre Konstruktion: Stahl, verzinkt
<b>Farbe</b>	Frontplatten und Abdeckungen: RAL 7035 Grau

- Die Bedienfelder und Abdeckungen, die im vorderen Teil installiert sind, sind nicht tiefenverstellbar.
- Starre Konstruktion für die Installation modularer Geräte.
- Offene Bedienfelder mit 35 mm-DIN-Schiene und Bedienfelder ohne Aussparung mit Montageplatte, je nach Ausführung.
- Schnellmontage der Bedienfelder ohne Befestigungselemente.
- Schientiefe verstellbar von 40 bis 85 mm.
- System zur Kennzeichnung von Standardschaltkreisen.
- Inkompatibel mit den Innentüren und Tiefenverstellschienen.
- Neutral-/Erdungsband: 2 x 16 mm<sup>2</sup> + 5 x 6 mm<sup>2</sup>.

## PLM-Gehäuse



NSYDLA24G

Ausführung	Anzahl nützlicher Zeilen	Anzahl von 18 mm-Modulen pro Reihe	Anzahl von 18 mm-Modulen	Anzahl der Platten	PLM-Gehäuse Referenzen	S3D-Gehäuse (Tiefe ≥ 200 mm)		Artikel-Nr.
						Höhe	Breite	
PLM-Gehäuse	2	12	24	-	NSYPLM43G NSYPLM43TG	400	300	<b>NSYDLA24G</b>
PLM-Gehäuse	3	16	48	-	NSYPLM54G NSYPLM54TG	500	400	<b>NSYDLA48G</b>
PLM-Gehäuse	3	16	48	-	NSYPLM64G NSYPLM64TG	600	400	<b>NSYDLA48PG</b>
PLM-Gehäuse	3	22	66	1	NSYPLM75G NSYPLM75TG	700	500	<b>NSYDLA66G *</b>
PLM-Gehäuse	4	22	88	-	NSYPLM75G NSYPLM75TG	700	500	<b>NSYDLA88G</b>
PLM-Gehäuse	3	28	84	1	NSYPLM86G NSYPLM86TG	800	600	<b>NSYDLA84G *</b>
PLM-Gehäuse	4	28	112	-	NSYPLM86G NSYPLM86TG	800	600	<b>NSYDLA112G</b>
PLM-Gehäuse	6	39	234	-	NSYPLM108G NSYPLM108TG	1000	800	<b>NSYDLA234G</b>

\* Gehäuse mit glatter Frontplatte enthält eine Teilmontageplatte.

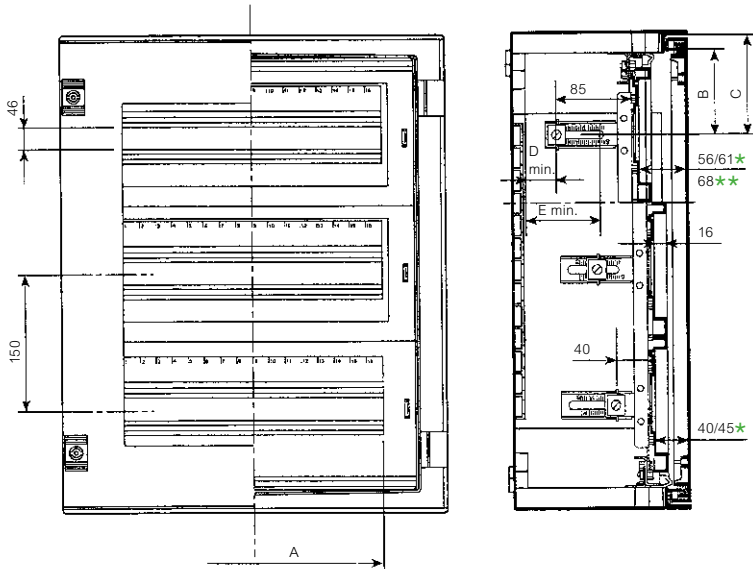
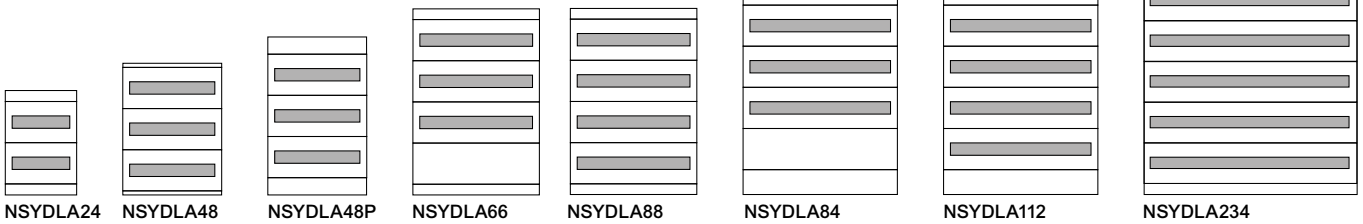

\* Model NSYDLA48PG, 66G, 88G, 84G and 112G.  
\*\* Model NSYDLA234.

Technische Änderungen vorbehalten. Angaben ohne Gewähr. Abbildungen dienen nur zur Veranschaulichung.

## Volltüren für Dinimel DLA Rahmen

- Frontplatte zum Schutz von nicht modularen Geräten, in einer Reihe.
- Mindestbestellmenge: n x 2
- Material: Selbstverlöschender Isolierstoff
- Farbe: RAL 7035 Grau



NSYCTL500DLAG

Ausführung	Breite (mm)	Für die Installation auf dem Chassis	Artikel-Nr.
Volltüren für Dinimel DLA Rahmen	456	NSYDLA66G und NSYDLA88G	<b>NSYCTL500DLAG</b>
Volltüren für Dinimel DLA Rahmen	555	NSYDLA84G und NSYDLA112G	<b>NSYCTL600DLAG</b>
Volltüren für Dinimel DLA Rahmen	755	NSYDLA234G	<b>NSYCTL800DLAG</b>

## Rahmen für modulare Verteilung

- Zur Montage modularer Geräte in zwei Reihen mit neun 18 mm-Modulen.
- Material:  
Rahmen: Metall,  
Schutzplatte aus Isolierstoff



NSYDLPLM18G

Ausführung	Für Schrank	Artikel-Nr.
Rahmen für modulare Verteilung	NSYPLM3025G/TG	<b>NSYDLPLM18G</b>

## Wandschränke ABS/PC

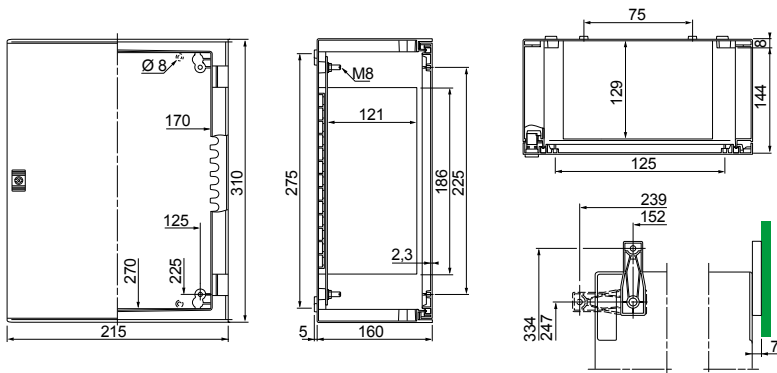

## Wandschränke aus Polyester, 308 x 255 mm

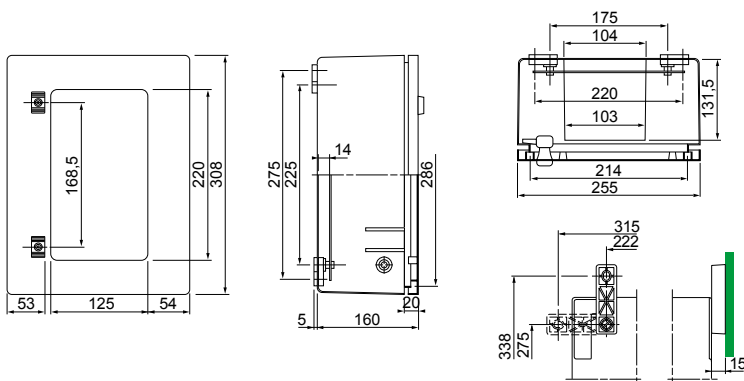

**!** Achtung! Ab jetzt gibt es nur 1 Schloss für dieses Modell

8

## Weitere Wandschränke aus Polyester

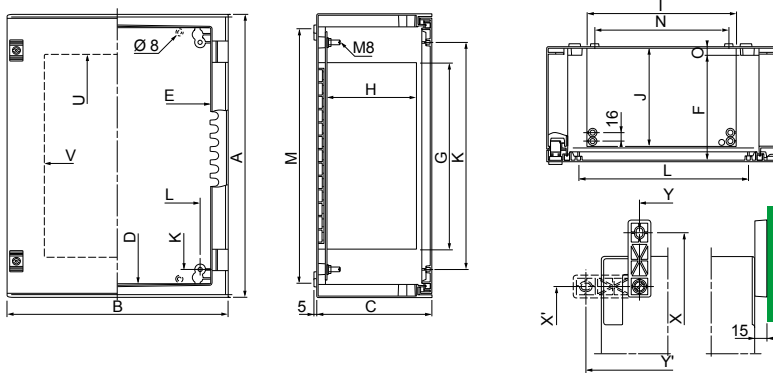

Außenbefestigung mit Wandbefestigungslaschen (mm)				
Artikel-Nr.	Vertikal		Horizontal	
	X	Y	X'	Y'
NSYPLM43G	490	225	355	360
NSYPLM54G	590	325	455	460
NSYPLM64G	690	330	555	465
NSYPLM75G	790	430	655	565
NSYPLM86G	890	530	755	665
NSYPLM108G	1090	750	955	885

Sichttöffnung (mm)		
Artikel-Nr.	U	V
NSYPLM43TG	273	194
NSYPLM43TVG	273	151
NSYPLM54TG	373	294
NSYPLM54TVG	373	251
NSYPLM64TG	463	294
NSYPLM64TVG	463	252
NSYPLM75TG	563	394
NSYPLM75TVG	563	352
NSYPLM86TG	663	494
NSYPLM86TVG	663	452
NSYPLM108TG	854	661

Artikel-Nr.	Abmessungen (mm)										Schraube unten und Türnaben (mm)		Innenbefestigung (mm)		
	A	B	C	D	E	F	G	H	I	J	K	L	M	N	O
NSYPLM43G	430	330	200	380	260	181	247	247	179	168	325	225	225	150	13
NSYPLM54G	530	430	200	480	360	181	347	347	279	168	425	325	325	250	13
NSYPLM64G	647	436	250	580	360	228	388	388	279	212	525	325	325	250	13
NSYPLM75G	747	536	300	680	460	278	487	487	379	261	625	425	425	350	15
NSYPLM86G	847	636	300	780	560	278	587	587	479	261	725	525	525	450	15
NSYPLM108G	1056	852	350	980	760	327	775	775	680	300	925	725	725	650	15

# Isolierende Standschränke

PLA Version



PLAT Version



PLAZ Version



PLAZT Version



## Thalassa PLA Standschränke aus Polyester

---

<b>Einleitung</b>	<b>176</b>
<b>Technische Daten</b>	<b>177</b>
<b>Übersicht</b>	<b>178</b>
<b>Spezifisches Zubehör Übersicht</b>	<b>180</b>
<b>Abmessungen</b>	<b>193</b>

Die **Standsschränke** sind aus **glasfaserverstärktem**, heiß gepresstem Polyester. Hohe Beständigkeit gegen Korrosion bei schwierigen Umgebungsbedingungen, behalten ihre mechanischen und isolierenden Eigenschaften.

Diese Baureihe kann nach Ihren Anforderungen konfiguriert werden

4 verschiedene Dienstleistungen werden angeboten:



Montage nach Bestellung



Montage von Standardzubehör



Lackierung



Bearbeitung



Neu größere Abmessungen

Die Abmessungen von 2000 mm Höhe und 620 mm Tiefe wurden aufgenommen, um den Anforderungen der Industrie und der Infrastruktur für Motorsteuerung, Stromverteilung, Elektronik oder Telekommunikationsanwendungen gerecht zu werden.

9

## PLAT version



### Ventilation

- Oberteil mit Öffnung und Regendach ermöglicht eine gute Durchlüftung.



### Einfach

- Verschiedene Lochplatten für M8-Einsätze.

## PLAZ version



### Unterteil mit Öffnung

- Großes Unterteil mit Öffnung zur direkten Montage auf dem Boden oder auf einen Sockel.



### Smart

- Auf Tiefenverstellbaren montierte Montageplatte ohne Aussparung und vorgeschriebene Adapterplatten in allen Schaltschränken mit offenem Unterteil.

## PLAZT version



### Einfach

- Türöffnung bis 180°.



### Widerstandsfähig

- Aushebelschutz.

Nähere Informationen finden Sie auf Seite 468 oder auf unserer Website unter [www.se.com](http://www.se.com)



Längere UV-Strahlung, Wind und Regen können ästhetische Veränderungen an der externen Gehäuseoberfläche verursachen. Ohne Auswirkungen auf die technischen Eigenschaften gemäß IEC 62208. Für Anwendungen mit langer Exposition wird empfohlen, farbige Gehäuse zu verwenden, die über das P&S-Angebot verfügbar sind.





Class II



Ausführung	PLA Version	PLAT Version	PLAZ Version	PLAZT Version
	<p><b>Geschlossener Schrank</b> Der geschlossene Schrank besitzt folgende Komponenten:</p> <ul style="list-style-type: none"> <li>• 1 Oberteil ohne Öffnung.</li> <li>• 1 Unterteil ohne Öffnung.</li> <li>• 2 Seitenteile</li> <li>• 1 oder 2 Rückwände (je nach Breite).</li> <li>• 1 oder 2 Türen (je nach Breite).</li> <li>• Verriegelungssystem mit Schlossblende und 5 mm-Doppelbarteinsatz im Standard-Lieferumfang enthalten. Andere Einsätze oder Schlösser mit Griffen als Option erhältlich.</li> <li>• Türöffnung bis 120°.</li> </ul>	<p><b>Eigenbelüfteter Schrank mit Regendach</b> Der Schrank besitzt folgende Komponenten:</p> <ul style="list-style-type: none"> <li>• 1 Oberteil mit Öffnung und Regendach.</li> <li>• 1 Unterteil ohne Öffnung.</li> <li>• 2 Seitenteile.</li> <li>• 1 oder 2 Rückwände (je nach Breite).</li> <li>• 1 oder 2 Türen (je nach Breite).</li> <li>• Verriegelungssystem mit Griff mit einem 5 mm Doppelbarteinsatz, im Standard-Lieferumfang enthalten. Andere Schlösser mit Einsätzen oder Zylindern und Schlüsseln als Option erhältlich.</li> <li>• Türöffnung bis 120°.</li> </ul>	<p><b>Schrank mit Öffnung unten (Sockel)</b> Der Schrank besitzt folgende Komponenten:</p> <ul style="list-style-type: none"> <li>• 1 Oberteil ohne Öffnung</li> <li>• 1 Unterteil mit Öffnung (Sockel)</li> <li>• 2 Seitenteile</li> <li>• 1 oder 2 Rückwände (je nach Breite).</li> <li>• 1 oder 2 Türen (je nach Breite).</li> <li>• Verriegelungssystem mit Griff mit einem 5 mm-Doppelbarteinsatz, im Standard-Lieferumfang enthalten. Andere Schlösser mit Einsätzen oder Zylindern und Schlüsseln als Option erhältlich.</li> <li>• Türöffnung bis 120°.</li> </ul>	<p><b>Eigenbelüfteter Schrank mit Regendach und Öffnung unten (Sockel)</b> Der Schrank besitzt folgende Komponenten:</p> <ul style="list-style-type: none"> <li>• 1 Oberteil mit Öffnung und Regendach.</li> <li>• 1 Unterteil mit Öffnung (Sockel).</li> <li>• 2 Seitenteile.</li> <li>• 1 oder 2 Rückwände (je nach Breite).</li> <li>• 1 oder 2 Türen (je nach Breite).</li> <li>• Verriegelungssystem mit Griff mit einem 5 mm-Doppelbarteinsatz. Andere Schlösser mit Einsätzen oder Zylindern und Schlüsseln als Option erhältlich.</li> <li>• Türöffnung bis 180°.</li> <li>• Aushebelschutz zur Vermeidung der gewaltsamen Öffnung der Tür.</li> </ul>
<b>Material</b>	• glasfaserverstärktes Polyester			
<b>Oberfläche</b>	• Heißpressverfahren: die Bauteile haben auf beiden Seiten eine herausragende Oberfläche und können zahlreiche Lochplatten für Einsätze und für die Befestigung von Kabelführungszubehör beinhalten.			
<b>Farbe</b>	• RAL 7035 Grau			
<b>Schutzart</b>	IP65 gemäß IEC 60529	• IP44 gemäß IEC 60529 • Schutzart IP 54 mit 1 oder 2 Innengittern, Artikel-Nr. <b>NSYCAG125LPP</b> , müssen separat bestellt werden.	IP54 gemäß IEC 60529	• IP44 gemäß IEC 60529 • Schutzart IP 54 mit 1 oder 2 Innengittern, Artikel-Nr. <b>NSYCAG125LPP</b> , (muss separat bestellt werden).
<b>Mechanische Schutzart</b>	IK 10 für Volltüren und Flächen und IK 08 für die Sichttür.			
<b>Normen</b>	• IEC 62208 • Komplette isolierend für Baugruppen der Klasse II gemäß IEC 64139-1			
<b>Zertifizierungen</b>	• UL 508A/CAN-CSA 22 • Einzeltür: Typ 1, 2, 3, 3X, 3R, 3S, 4, 4X, 5, 12 und 13 • Bureau Veritas Marine • IEC 62208	• IEC 62208		
<b>Installation</b>	• Nur für den Inneneinsatz. Für den Außeneinsatz muss ein Regendach installiert werden.	• Installation im Außenbereich oder im Innenbereich		
	• Direktbefestigung am Boden oder mit einem Sockel mit einer Höhe von 60 mm als Option, siehe <a href="#">Seite 182</a> • Möglichkeit zur Befestigung auf einem halb eingelassenen Sockel, siehe <a href="#">Seite 182</a> • Wandbefestigungslaschen als Option		• Die Öffnung unten bildet einen 60 mm Sockel, der direkt auf einem halb eingelassenen Sockel, siehe <a href="#">Seite 184</a> , befestigt ist oder mit einem Befestigungsrahmen (Option), siehe <a href="#">Seite 184</a> , am Boden befestigt ist.	
<b>Optionen</b>	• Die Versionen mit Glastür müssen vor direktem Sonnenschein geschützt werden, um den Treibhauseffekt zu vermeiden. • Plakatiertür auf Anfrage			

**PHD – Anwendungsspezifische und kundenspezifische Lösungen:**  
Siehe Angebot an Hochleistungspolyestergeräten in den anwendungs- und kundenspezifischen Lösungen, [Seite 370](#)



**Innen- und Außenbereich:**  
Für den Außeneinsatz muss ein Regendach installiert werden.

Geschlossene Schränke, IP 65



PLA



PLA



PLAZ

Schränke mit Öffnung unten, IP54

Abmessungen (mm)				Geschlossene Schränke, IP 65		Schränke mit Öffnung unten, IP54
Höhe	Breite	Tiefe	Anzahl Türen	Volltür	Glastür**	Volltür
500	500	320	1	NSYPLA553G	NSYPLA553TG	NSYPLAZ553G
500	500	420	1	NSYPLA554G	NSYPLA554TG	NSYPLAZ554G
500	750	320	1	NSYPLA573G	NSYPLA573TG	NSYPLAZ573G
500	750	420	1	NSYPLA574G	NSYPLA574TG	NSYPLAZ574G
500	1000	320	2	NSYPLA5103G	-	-
500	1000	420	2	NSYPLA5104G	-	-
500	1250	320	2	NSYPLA5123G	-	-
500	1250	420	2	NSYPLA5124G	-	-
750	500	320	1	NSYPLA753G	NSYPLA753TG	NSYPLAZ753G
750	500	420	1	NSYPLA754G	NSYPLA754TG	NSYPLAZ754G
750	750	320	1	NSYPLA773G	NSYPLA773TG	NSYPLAZ773G
750	750	420	1	NSYPLA774G	NSYPLA774TG	NSYPLAZ774G
750	750	620	1	NSYPLA776G	NSYPLA776TG	NSYPLAZ776G
750	1000	320	2	NSYPLA7103G	NSYPLA7103TG	NSYPLAZ7103G
750	1000	420	2	NSYPLA7104G	NSYPLA7104TG	NSYPLAZ7104G
750	1250	320	2	NSYPLA7123G	NSYPLA7123TG	NSYPLAZ7123G
750	1250	420	2	NSYPLA7124G	NSYPLA7124TG	NSYPLAZ7124G
1000	500	320	1	NSYPLA1053G	NSYPLA1053TG	NSYPLAZ1053G
1000	500	420	1	NSYPLA1054G	NSYPLA1054TG	NSYPLAZ1054G
1000	750	320	1	NSYPLA1073G	NSYPLA1073TG	NSYPLAZ1073G
1000	750	420	1	NSYPLA1074G	NSYPLA1074TG	NSYPLAZ1074G
1000	1000	320	2	NSYPLA10103G	NSYPLA10103TG	NSYPLAZ10103G
1000	1000	420	2	NSYPLA10104G	NSYPLA10104TG	NSYPLAZ10104G
1000	1250	320	2	NSYPLA10123G	NSYPLA10123TG	NSYPLAZ10123G
1000	1250	420	2	NSYPLA10124G	NSYPLA10124TG	NSYPLAZ10124G
1250	500	320	1	NSYPLA1253G	NSYPLA1253TG	NSYPLAZ1253G
1250	500	420	1	NSYPLA1254G	NSYPLA1254TG	NSYPLAZ1254G
1250	750	320	1	NSYPLA1273G	NSYPLA1273TG	NSYPLAZ1273G
1250	750	420	1	NSYPLA1274G	NSYPLA1274TG	NSYPLAZ1274G
1250	750	620	1	NSYPLA1276G	NSYPLA1276TG	NSYPLAZ1276G
1250	1000	320	2	NSYPLA12103G	NSYPLA12103TG	NSYPLAZ12103G
1250	1000	420	2	NSYPLA12104G	NSYPLA12104TG	NSYPLAZ12104G
1250	1250	320	2	NSYPLA12123G	NSYPLA12123TG	NSYPLAZ12123G
1250	1250	420	2	NSYPLA12124G	NSYPLA12124TG	NSYPLAZ12124G
1250	1250	620	2	NSYPLA12126G	NSYPLA12126TG	NSYPLAZ12126G
1500	500	320	1	NSYPLA1553G	NSYPLA1553TG	NSYPLAZ1553G
1500	500	420	1	NSYPLA1554G	NSYPLA1554TG	NSYPLAZ1554G
1500	750	320	1	NSYPLA1573G	NSYPLA1573TG	NSYPLAZ1573G
1500	750	420	1	NSYPLA1574G	NSYPLA1574TG	NSYPLAZ1574G
1500	750	620	1	NSYPLA1576G	NSYPLA1576TG	NSYPLAZ1576G
1500	1000	320	2	NSYPLA15103G	NSYPLA15103TG	NSYPLAZ15103G
1500	1000	420	2	NSYPLA15104G	NSYPLA15104TG	NSYPLAZ15104G
1500	1250	320	2	NSYPLA15123G	NSYPLA15123TG	NSYPLAZ15123G
1500	1250	420	2	NSYPLA15124G	NSYPLA15124TG	NSYPLAZ15124G
1500	1250	620	2	NSYPLA15126G	NSYPLA15126TG	NSYPLAZ15126G
2000	750	420	2*	NSYPLA2074G	NSYPLA2074TG	NSYPLAZ2074G

\* Zwei Türen vertikal

\*\* Empfohlen zum Schutz vor direkter Sonneneinstrahlung.

**PHD – Anwendungsspezifische und kundenspezifische Lösungen:**

Siehe Angebot an Hochleistungspolyestergeräten in den anwendungs- und kundenspezifischen Lösungen, [Seite 370](#)

Eigenbelüftete Schränke mit Regendach, IP44      Eigenbelüftete Schränke mit Regendach, Öffnung unten (Sockel), IP44



PLAT



PLAZT

Abmessungen (mm)				Eigenbelüftete Schränke mit Regendach, IP44		Eigenbelüftete Schränke mit Regendach, Öffnung unten (Sockel), IP44	
Höhe	Breite	Tiefe	Anzahl Türen	Volltür		Volltür	
500	500	320	1	NSYPLAT553G		NSYPLAZT553G	
500	500	420	1	NSYPLAT554G		NSYPLAZT554G	
500	750	320	1	NSYPLAT573G		NSYPLAZT573G	
500	750	420	1	NSYPLAT574G		NSYPLAZT574G	
500	1000	320	2	-		-	
500	1000	420	2	-		-	
500	1250	320	2	-		-	
500	1250	420	2	-		-	
750	500	320	1	NSYPLAT753G		NSYPLAZT753G	
750	500	420	1	NSYPLAT754G		NSYPLAZT754G	
750	750	320	1	NSYPLAT773G		NSYPLAZT773G	
750	750	420	1	NSYPLAT774G		NSYPLAZT774G	
750	750	620	1	NSYPLAT776G		NSYPLAZT776G	
750	1000	320	2	NSYPLAT7103G		NSYPLAZT7103G	
750	1000	420	2	NSYPLAT7104G		NSYPLAZT7104G	
750	1250	320	2	NSYPLAT7123G		NSYPLAZT7123G	
750	1250	420	2	NSYPLAT7124G		NSYPLAZT7124G	
1000	500	320	1	NSYPLAT1053G		NSYPLAZT1053G	
1000	500	420	1	NSYPLAT1054G		NSYPLAZT1054G	
1000	750	320	1	NSYPLAT1073G		NSYPLAZT1073G	
1000	750	420	1	NSYPLAT1074G		NSYPLAZT1074G	
1000	1000	320	2	NSYPLAT10103G		NSYPLAZT10103G	
1000	1000	420	2	NSYPLAT10104G		NSYPLAZT10104G	
1000	1250	320	2	NSYPLAT10123G		NSYPLAZT10123G	
1000	1250	420	2	NSYPLAT10124G		NSYPLAZT10124G	
1250	500	320	1	NSYPLAT1253G		NSYPLAZT1253G	
1250	500	420	1	NSYPLAT1254G		NSYPLAZT1254G	
1250	750	320	1	NSYPLAT1273G		NSYPLAZT1273G	
1250	750	420	1	NSYPLAT1274G		NSYPLAZT1274G	
1250	750	620	1	NSYPLAT1276G		NSYPLAZT1276G	
1250	1000	320	2	NSYPLAT12103G		NSYPLAZT12103G	
1250	1000	420	2	NSYPLAT12104G		NSYPLAZT12104G	
1250	1250	320	2	NSYPLAT12123G		NSYPLAZT12123G	
1250	1250	420	2	NSYPLAT12124G		NSYPLAZT12124G	
1250	1250	620	2	NSYPLAT12126G		NSYPLAZT12126G	
1500	500	320	1	NSYPLAT1553G		NSYPLAZT1553G	
1500	500	420	1	NSYPLAT1554G		NSYPLAZT1554G	
1500	750	320	1	NSYPLAT1573G		NSYPLAZT1573G	
1500	750	420	1	NSYPLAT1574G		NSYPLAZT1574G	
1500	750	620	1	NSYPLAT1576G		NSYPLAZT1576G	
1500	1000	320	2	NSYPLAT15103G		NSYPLAZT15103G	
1500	1000	420	2	NSYPLAT15104G		NSYPLAZT15104G	
1500	1250	320	2	NSYPLAT15123G		NSYPLAZT15123G	
1500	1250	420	2	NSYPLAT15124G		NSYPLAZT15124G	
1500	1250	620	2	NSYPLAT15126G		NSYPLAZT15126G	
2000	750	420	Zwei Türen vertikal	NSYPLAT2074G		NSYPLAZT2074G	

**PHD – Anwendungsspezifische und kundenspezifische Lösungen:**  
 Siehe Angebot an Hochleistungspolyestergeräten in den anwendungs- und kundenspezifischen Lösungen, [Seite 370](#)

Technische Änderungen vorbehalten. Angaben ohne Gewähr. Abbildungen dienen nur zur Veranschaulichung.

## Horizontale Anreihsätze, 15 mm, Verbinden von zwei auf ZA-Sockel montierten Gehäusen

- Für die Anreihung von 2 Gehäusen nebeneinander.
- Anreihrahmen-Kit: besteht aus einem Anreihersatz und den für die Installation erforderlichen Befestigungselementen.
- Verkleidungskit: besteht aus zwei Rahmen für die ästhetische Anpassung der zwei aneinandergereihten Gehäuse
- Anreihersatz-Breiten: 15 mm – Verbinden von zwei auf ZA-Sockeln montierten Gehäusen
- Schutzklasse: IP55 am Verbindungspunkt

**Hinweis:**

Nicht gültig für die Anreihung von zwei Gehäusen mit Sockel des Typs ZZ oder ZH.

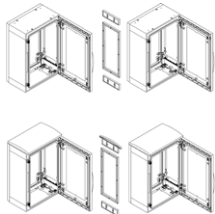

NSYMUPLA53G

Ausführung	Breite (mm)	Tiefe (mm)	Artikel-Nr.
Anreihrahmen-Kit 15 mm	320	500	NSYMUPLA53G
Anreihrahmen-Kit 15 mm	320	750	NSYMUPLA73G
Anreihrahmen-Kit 15 mm	320	1000	NSYMUPLA103G
Anreihrahmen-Kit 15 mm	320	1250	NSYMUPLA123G
Anreihrahmen-Kit 15 mm	320	1500	NSYMUPLA153G
Anreihrahmen-Kit 15 mm	420	500	NSYMUPLA54G
Anreihrahmen-Kit 15 mm	420	750	NSYMUPLA74G
Anreihrahmen-Kit 15 mm	420	1000	NSYMUPLA104G
Anreihrahmen-Kit 15 mm	420	1250	NSYMUPLA124G
Anreihrahmen-Kit 15 mm	420	1500	NSYMUPLA154G
Anreihrahmen-Kit 15 mm	420	2000	NSYMUPLA204G
Blendensatz für Schränke ohne Regendach	320	-	NSYSUPLA3G
Blendensatz für Schränke mit Regendach	320	-	NSYSUPLA3TG
Blendensatz für Schränke ohne Regendach	420	-	NSYSUPLA4G
Blendensatz für Schränke mit Regendach	420	-	NSYSUPLA4TG

## Vertikaler Anreihersatz

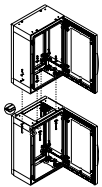

NSYUVPLA

- Für die Anreihung von zwei Gehäusen aufeinander.
- Set bestehend aus 3,5 m Klebedichtung und den für die Montage erforderlichen Befestigungen.
- Schutzklasse: IP55 am Verbindungspunkt

Ausführung	Artikel-Nr.
Vertikaler Anreihersatz	NSYUVPLA

## Regendach

- Es kann in allen Gehäusemodellen installiert werden.
- Hohe Beständigkeit gegen Stöße, Temperaturen und schlechte Witterungsbedingungen.
- Erhöht die Höhe (A) des Gehäuses um 38 mm, ohne seine Breite oder Tiefe zu ändern.
- Material: Glasfaserverstärktes Polyester
- Farbe: RAL 7035 Grau
- Installation: Notwendig für den Außeneinsatz

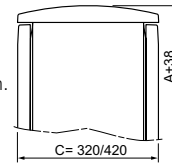

**Lieferumfang:**  
Lieferung mit den für die Installation erforderlichen Befestigungen



NSYTJPLA53G

Ausführung	Breite (mm)	Tiefe (mm)	Artikel-Nr.
Regendach	500	320	NSYTJPLA53G
Regendach	500	420	NSYTJPLA54G
Regendach	750	320	NSYTJPLA73G
Regendach	750	420	NSYTJPLA74G
Regendach	750	620	NSYTJPLA76G
Regendach	1000	320	NSYTJPLA103G
Regendach	1000	420	NSYTJPLA104G
Regendach	1250	320	NSYTJPLA123G
Regendach	1250	420	NSYTJPLA124G
Regendach	1250	620	NSYTJPLA126G

## Wandbefestigungslaschen



NSYFMPLA

Lage und Markierung der Bohrungen innen an den Seitenwänden.

- Material: Passiviert verzinkt
  - Max. Belastung: 180 kg einschließlich Gehäusegewicht
- Befestigung:** Befestigung an den Seiten durch 4 oder 6 Laschen in horizontaler Position (6 Laschen für Schränke mit Höhe  $\geq 1.000$  mm). Wandabstand 10 mm an der Schrankrückseite.

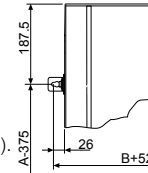

**Lieferumfang:**  
Satz mit 6 Wandbefestigungslaschen

Ausführung	Artikel-Nr.
Wandbefestigungslaschen	NSYFMPLA

## PLAZ PLAZT Kabeleinführungsplatte

- Leichtes Bohren für kundenspezifische Ausführungen.
- Nicht kompatibel mit: Adapterplatten, Tiefenverstellungsschienen, Innentür und Rahmen für modulare Verteilung.
- Material: glasfaserverstärktes Polyester
- Stärke: 4 mm

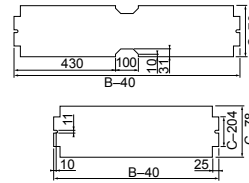

**Lieferumfang:**  
Lieferung mit dem für die Installation nötigen Befestigungsmaterial



NSYECPLAZ53G

Ausführung	Breite (mm)	Tiefe (mm)	Artikel-Nr.
Kabeleinführungsplatte	500	320	NSYECPLAZ53G
Kabeleinführungsplatte	500	420	NSYECPLAZ54G
Kabeleinführungsplatte	750	320	NSYECPLAZ73G
Kabeleinführungsplatte	750	420	NSYECPLAZ74G
Kabeleinführungsplatte	750	620	NSYECPLAZ76G
Kabeleinführungsplatte	1000	320	NSYECPLAZ103G
Kabeleinführungsplatte	1000	420	NSYECPLAZ104G
Kabeleinführungsplatte	1250	320	NSYECPLAZ123G
Kabeleinführungsplatte	1250	420	NSYECPLAZ124G
Kabeleinführungsplatte	1250	620	NSYECPLAZ126G

## Ausbesserung und Anti-Graffiti-Lack

- Lackiersatz mit 2 Komponenten (Basis 80 % + Härtemittel 20 %)
- Speziell für Polyestergehäuse ausgelegt, für ihre Renovierung und/oder als Prävention für ein problemloses Entfernen von Graffiti.
- Farbe: RAL 7035 Grau

**Lieferumfang: NSYAUPG1G**  
Die Artikel-Nr. mit 1 kg umfasst einen Topf mit 800 g Grundfarbe und 200 g Härtemittel (ausreichend für das Lackieren einer Oberfläche von etwa 5 m<sup>2</sup>).



NSYAUPG1G

Ausführung	Artikel-Nr.
Ausbesserung und Anti-Graffiti-Lack	NSYAUPG1G



<b>Ausführung</b>	<b>Sockel ZA</b>
	<ul style="list-style-type: none"> <li>Die Frontteile des Sockels (vorne und hinten) sind mit zwei Edelstahlschrauben ausgestattet, die durch eine Kunststoffkappe geschützt sind. Diese Schrauben, die von außen zugänglich sind, ermöglichen (mit einem Innensechskantschlüssel) das Öffnen und Entfernen der vorderen Teile, um die Kabelmontage zu erleichtern.</li> <li>In gestapelter Position kann der untere Sockel teilweise vergraben werden.</li> <li>Verfügt über ein oder zwei Verstärkungsquertraversen, die an die Position der Kabel angepasst werden können.</li> </ul>
<b>Material</b>	Glasfaserverstärktes Polyester
<b>Farbe</b>	RAL 7035 Grau
<b>Schutzart</b>	IP44
<b>Mechanische Schutzart</b>	IK10
<b>Befestigung</b>	Vier Bodenbefestigungspunkte; die Symmetrie der Teile verhindert eine fehlerhafte Montage.
<b>Lieferumfang</b>	Die Artikel-Nr. des Sockels enthält alle für die Befestigung des Gehäuses am Sockel und für das Stapeln von zwei Sockeln erforderlichen Zubehörteile.

Für Standsschränke			Sockel		Bereich der Kabelverschraubung		Höhe 200 mm
Breite (mm)	Tiefe (mm)	Artikel-Nr.	Breite (mm)	Tiefe (mm)	Breite (mm)	Tiefe (mm)	Artikel-Nr.
500	320	<b>NSYPLA(T)●53G</b>	494	250	360	205	<b>NSYZA253G</b>
750	320	<b>NSYPLA(T)●73G</b>	744	250	610	205	<b>NSYZA273G</b>
1000	320	<b>NSYPLA(T)●103G</b>	994	250	860	205	<b>NSYZA2103G</b>
1250	320	<b>NSYPLA(T)●123G</b>	1244	250	1100	205	<b>NSYZA2123G</b>
500	420	<b>NSYPLA(T)●54G</b>	494	350	360	305	<b>NSYZA254G</b>
750	420	<b>NSYPLA(T)●74G</b>	744	350	610	305	<b>NSYZA274G</b>
1000	420	<b>NSYPLA(T)●104G</b>	994	350	860	305	<b>NSYZA2104G</b>
1250	420	<b>NSYPLA(T)●124G</b>	1244	350	1110	305	<b>NSYZA2124G</b>
750	620	<b>NSYPLA(T)●76G</b>	744	550	610	505	<b>NSYZA276G</b>
1250	620	<b>NSYPLA(T)●126G</b>	1244	550	1110	505	<b>NSYZA2126G</b>

## FüÙe für teilweise unterirdische Installation.



AuÙerdem kann dadurch der Sockel vor der Fertigstellung des Bodens teilweise unterirdisch eingebaut werden. Der Sockel ist durch vier FüÙe mit einer Standardlänge von 750 mm verbunden. Der Sockel ist horizontal verstellbar.

### Lieferumfang:

Der Bausatz besteht aus vier FüÙen und Befestigungen.

Ausführung	Artikel-Nr.
FüÙe für teilweise unterirdische Installation.	NSYAEBFZ

## Sockel N

Konzipiert für die Installation unter den Schränken ohne Öffnung unten (Ausführung PLA oder PLAT).

- Material: glasfaserverstärktes Polyester
- Farbe: RAL 7035 Grau
- Höhe 60 mm

### Lieferumfang:

Lieferung mit dem für die Installation nötigen Befestigungsmaterial.



Ausführung	Artikel-Nr.
Sockel N	NSYZNPLA53G
Sockel N	NSYZNPLA73G
Sockel N	NSYZNPLA103G
Sockel N	NSYZNPLA123G
Sockel N	NSYZNPLA54G
Sockel N	NSYZNPLA74G
Sockel N	NSYZNPLA104G
Sockel N	NSYZNPLA124G

## Verbinder zwischen Sockeln

**Beschreibung:** Zur Anpassung eines unten geschlossenen Gehäuses + N-Sockel auf einem teilweise unterirdischen H-Sockel.

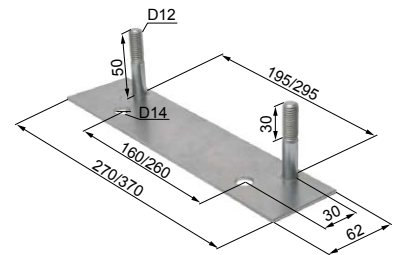
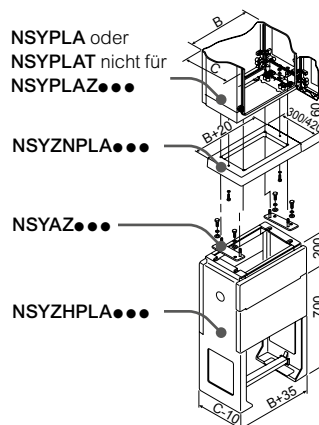

### Lieferumfang:

2 Teile für die Anpassung der Mitte-zu-Mitte-Abstände



Ausführung	Für Standsschränke Tiefe (mm)	Artikel-Nr.
Adapterstücke für N-Sockel auf 320 mm H-Sockel	320	NSYAZ3PLA
Adapterstücke für N-Sockel auf 420 mm H-Sockel	420	NSYAZ4PLA



PLAZ PLAZT

(1) Für Gehäuse, die Sockel des Typs ZZ oder ZH verwenden, ist der Anreihersatz **NSYMUPLA●●●W** zu verwenden.

<b>Ausführung</b>	<b>Sockel ZZ (1)</b>
	<ul style="list-style-type: none"> <li>Die vorderen Teile (vorne und hinten) werden von innen entfernt. Das Entfernen vereinfacht die Installation der Kabel.</li> <li>Der 500 mm-Sockel kann teilweise begraben werden.</li> <li>Verfügt über ein oder zwei Verstärkungsquertraversen, die an die Position der Kabel angepasst werden können.</li> </ul>
<b>Material</b>	glasfaserverstärktes Polyester
<b>Farbe</b>	RAL 7035 Grau
<b>Schutzart</b>	IP44
<b>Mechanische Schutzart</b>	IK10
<b>Befestigung</b>	Vier Bodenbefestigungspunkte; keine fehlerhafte Montage aufgrund der Symmetrie der Teile.
<b>Lieferumfang</b>	Die Artikel-Nr. des Sockels enthält sämtliche für die Befestigung des Sockels am Gehäuse und zum Stapeln der beiden Sockel erforderlichen Zubehörteile.

Für Standsschränke			Sockel		Bereich der Kabelverschraubung		Höhe 200 mm	Höhe 500 mm
Breite (mm) (B)	Tiefe (mm) (C)	Artikel-Nr.	Breite (mm)	Tiefe (mm)	Breite (mm)	Tiefe (mm)	Artikel-Nr.	Artikel-Nr.
500	320	<b>NSYPLAZ(T)●53G</b>	535	310	419	252	<b>NSYZZ253G</b>	<b>NSYZZ553G</b>
750	320	<b>NSYPLAZ(T)●73G</b>	785	310	669	252	<b>NSYZZ273G</b>	<b>NSYZZ573G</b>
1000	320	<b>NSYPLAZ(T)●103G</b>	1035	310	919	252	<b>NSYZZ2103G</b>	<b>NSYZZ5103G</b>
1250	320	<b>NSYPLAZ(T)●123G</b>	1285	310	1169	252	<b>NSYZZ2123G</b>	<b>NSYZZ5123G</b>
500	420	<b>NSYPLAZ(T)●54G</b>	535	410	419	352	<b>NSYZZ254G</b>	<b>NSYZZ554G</b>
750	420	<b>NSYPLAZ(T)●74G</b>	785	410	669	352	<b>NSYZZ274G</b>	<b>NSYZZ574G</b>
1000	420	<b>NSYPLAZ(T)●104G</b>	1035	410	919	352	<b>NSYZZ2104G</b>	<b>NSYZZ5104G</b>
1250	420	<b>NSYPLAZ(T)●124G</b>	1285	410	1169	352	<b>NSYZZ2124G</b>	<b>NSYZZ5124G</b>
750	620	<b>NSYPLAZ(T)●76G</b>	785	610	669	552	<b>NSYZZ276G</b>	-
1250	620	<b>NSYPLAZ(T)●126G</b>	1285	610	1169	552	<b>NSYZZ2126G</b>	-



## Set für Außenöffnung



NSYAE LZ

- Beschreibung: Der 200 mm-Frontteil der 200- und 500 mm-Sockel kann von außen geöffnet werden, nachdem ein Set aus zwei Schlössern mit Doppelbarteinsatz eingebaut wurde.

Ausführung	Artikel-Nr.
Set für Außenöffnung	NSYAE LZ

## Unterirdisch verlegbarer H-Sockel



NSYZHPLA53G

- Frontplatte mit einer Höhe von 170 mm, abnehmbar für einfachen Zugang zum Schrankinnern.
- Feste Frontplatte mit einer Höhe von 305 mm, entsprechend der fertigen Höhe vom Boden.
- Die Höhe über Boden nach Einbau variiert zwischen 200 und 500 mm.
- Eine Metallschiene erleichtert die Befestigung der hereingeführten Kabel.
- Seitliche Montageschienen mit zusätzlicher Öffnung zum Ausbrechen mit Ø Pg 36 (48 mm).
- Ein Bereich zum Ausbrechen ist vorgesehen unten an den Seitenschienen für die Kabeleinführung, falls nötig.
- Material: glasfaserverstärktes Polyester
- Farbe: RAL 7035 Grau

**Lieferumfang:**  
Lieferung mit dem für die Installation nötigen Befestigungsmaterial

**Hinweis:**  
Abmessungen, siehe Seite 198



NSYZHPLA53G

Ausführung	Artikel-Nr.
Unterirdisch verlegbarer H-Sockel	NSYZHPLA53G
Unterirdisch verlegbarer H-Sockel	NSYZHPLA73G
Unterirdisch verlegbarer H-Sockel	NSYZHPLA103G
Unterirdisch verlegbarer H-Sockel	NSYZHPLA123G
Unterirdisch verlegbarer H-Sockel	NSYZHPLA54G
Unterirdisch verlegbarer H-Sockel	NSYZHPLA74G
Unterirdisch verlegbarer H-Sockel	NSYZHPLA104G
Unterirdisch verlegbarer H-Sockel	NSYZHPLA124G

## Innentür

- Für die direkte Installation in Gehäusen mit geschlossenem Unterteil. In den Gehäusen mit offenem Unterteil kann die Installation durch Bestellung der erforderlichen Adapterplatten, Artikel-Nr. **NSYPTZ●●●**, durchgeführt werden.
- 2 Einbaulagen in der Tiefe (1) entsprechend den gewählten zu befestigenden M8-Lochplatten an der Ober- und Unterseite des Gehäuses.
- IP20 (nur wenn die Innentür an der erweiterten Position montiert ist).
- Wechselbare Baugruppe links/rechts, für Gehäuse mit einer Tür.
- Verriegelung mit 5 mm-Doppelbarteinsätzen.
- Inkompatibilität mit: Modularem Verteilerchassis, 19"-Chassis, Kabeleinführungsplatte und Türhalterung, Artikel-Nr. **NSYRETPLAU**.
- Material: Aluminium
- Farbe: RAL 7035 Grau

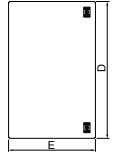

**Lieferumfang:**  
Befestigungsmaterial und Messing-einsätze M8 im Lieferumfang enthalten

**Hinweis:**  
Abmessungen, siehe [Seite 198](#)



Abmessungen		Abmessung Innentür		Artikel-Nr.
Höhe (mm)	Breite (mm)	D (mm)	E (mm)	
500	500	398	398	<b>NSYPAPLA55G</b>
500	750	398	648	<b>NSYPAPLA57G</b>
500	1000	398	796 (2 x 398)	2 x <b>NSYPAPLA55G</b>
500	1250	398	1046 (398 + 648)	<b>NSYPAPLA55G + NSYPAPLA57G</b>
750	500	648	398	<b>NSYPAPLA75G</b>
750	750	648	648	<b>NSYPAPLA77G</b>
750	1000	648	796 (2 x 398)	2 x <b>NSYPAPLA75G</b>
750	1250	648	1046 (398 + 648)	<b>NSYPAPLA75G + NSYPAPLA77G</b>
1000	500	898	398	<b>NSYPAPLA105G</b>
1000	750	898	648	<b>NSYPAPLA107G</b>
1000	1000	898	796 (2 x 398)	2 x <b>NSYPAPLA105G</b>
1000	1250	898	1046 (398 + 648)	<b>NSYPAPLA105G + NSYPAPLA107G</b>
1250	500	1148	398	<b>NSYPAPLA125G</b>
1250	750	1148	648	<b>NSYPAPLA127G</b>
1250	1000	1148	796 (2 x 398)	2 x <b>NSYPAPLA125G</b>
1250	1250	1148	1046 (398 + 648)	<b>NSYPAPLA125G + NSYPAPLA127G</b>
1500	500	1398	398	<b>NSYPAPLA155G</b>
1500	750	1398	648	<b>NSYPAPLA157G</b>
1500	1000	1398	796 (2 x 398)	2 x <b>NSYPAPLA155G</b>
1500	1250	1398	1046 (398 + 648)	<b>NSYPAPLA155G + NSYPAPLA157G</b>



9

## Türarretierung

- Kann direkt an den Schaltschrank angepasst werden.
- Einbau auf Türen mit Anschlag rechts oder links möglich.
- Material: Stahlblech, verzinkt

**Lieferumfang:**  
Lieferung mit dem für die Installation nötigen Befestigungsmaterial.

**Hinweis:**  
Artikel-Nr. **NSYRETPLAU** ist nicht kompatibel mit Innentüren, Rahmen für modulare Verteilung, Tiefenverstellungsschienen, Adapterplatten und Kabeleinführungsplatten. Bei Inkompatibilität verwenden Sie bitte Artikel-Nr. **NSYRETPLAZ**.

Ausführung	Artikel-Nr.
 Türhalterung, PLA-, PLAZ-, PLAT-Versionen, Öffnung bis 110°	<b>NSYRETPLA</b>
 Türhalterung, PLA-, PLAZ-, PLAT-, PLAZT-Versionen*, mit zwei Positionen, 90° und 120°	<b>NSYRETPLAU</b>

## Türkontaktschalter

- Hilfsschalter Ö + S.
- Nicht kompatibel mit der rückseitigen Tür und dem Einbausatz für modulare Verteilung.

**Lieferumfang:**  
Lieferung enthält Schalter, Befestigungswinkel und Schrauben

Ausführung	Artikel-Nr.
 Türkontaktschalter	<b>NSYSNLPLA</b>

Technische Änderungen vorbehalten. Angaben ohne Gewähr. Abbildungen dienen nur zur Veranschaulichung.

## Schloss mit Griff

- Ergonomisches Verriegelungssystem mit Schwenkgriff, standardmäßig an Gehäusen mit belüftetem Regendach und/oder offenem Unterteil installiert, mit einem 5 mm-Doppelbart-Einsatzblock.
- Material: PA6
- Farbe: RAL 7035 Grau

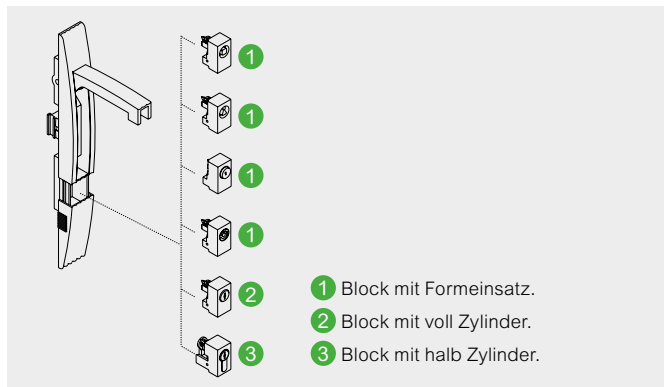

## Optionen zum Ändern der Formeinsatzblöcke



NSYINS61

Ausführung	Artikel-Nr.
Panel <b>SeT</b> SFN/Spacial SM-Profileinsatz, Schloss mit 6 mm-Vierkanteinsatz	<b>NSYINS61</b>
Panel <b>SeT</b> SFN/Spacial SM-Profileinsatz, Schloss mit 7 mm-Vierkanteinsatz	<b>NSYINS71</b>
Panel <b>SeT</b> SFN/Spacial SM-Profileinsatz, Schloss mit 8 mm-Vierkanteinsatz	<b>NSYINS81</b>
Panel <b>SeT</b> SFN/Spacial SM-Profileinsatz, Schloss mit 6,5 mm-Dreikanteinsatz	<b>NSYINT61</b>
Panel <b>SeT</b> SFN/Spacial SM-Profileinsatz, Schloss mit 8 mm-Dreikanteinsatz	<b>NSYINT81</b>
Drucktaster	<b>NSYTSPLA</b>
Doppelbart	<b>NSYINDB51</b>

## Optionen zum Ändern der Blöcke mit zylindrischen Zylindern

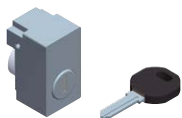

NSYIN405E1

Ausführung	Artikel-Nr.
Panel <b>SeT</b> SFN/Spacial SM-Schloss mit Schlüssel, 405E	<b>NSYIN405E1</b>
Panel <b>SeT</b> SFN/Spacial SM-Schloss mit Schlüssel, 421E	<b>NSYIN421E1</b>
Panel <b>SeT</b> SFN/Spacial SM-Schloss mit Schlüssel, 455	<b>NSYIN4551</b>
Panel <b>SeT</b> SFN/Spacial SM-Schloss mit Schlüssel, 1242E	<b>NSYIN1242E1</b>
Panel <b>SeT</b> SFN/Spacial SM-Schloss mit Schlüssel, 2131A	<b>NSYIN2131A1</b>
Panel <b>SeT</b> SFN/Spacial SM-Schloss mit Schlüssel, 2132A	<b>NSYIN2132A1</b>
Panel <b>SeT</b> SFN/Spacial SM-Schloss mit Schlüssel, 2433A	<b>NSYIN2433A1</b>
Panel <b>SeT</b> SFN/Spacial SM-Schloss mit Schlüssel, 2452E	<b>NSYIN2452E1</b>
Panel <b>SeT</b> SFN/Spacial SM-Schloss mit Schlüssel, 3113A	<b>NSYIN3113A1</b>

## Optionen zum Ändern der Blöcke mit halbzyllindrischen Zylindern

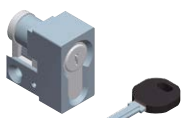

NSYIN1242E2

Ausführung	Artikel-Nr.
Panel <b>SeT</b> SFN/Spacial SM-Schloss mit Schlüssel	<b>NSYIN1242E2</b>
Panel <b>SeT</b> SFN/Spacial SM-Adapter, für DIN-Schloss	<b>NSYINDIN2</b>
Panel <b>SeT</b> SFN/Spacial SM-JIS-Schloss mit Schlüssel	<b>NSYINKJIS2</b>
Panel <b>SeT</b> SFN/Spacial SM-Schloss, verstärkt mit Schlüssel	<b>NSYINKR2</b>
Panel <b>SeT</b> SFN/Spacial SM-FAC-Schloss mit Schlüssel	<b>NSYINKFAC2</b>

## Optionen zum Ändern der Griff Sperre

- Auswechseln des Griffs für einen Griff mit Verriegelungsvorrichtung (Ø 10 mm), wodurch der Griff verriegelt werden kann. Der Griff wird ohne Zylinder oder Einsatzblock geliefert.



NSYBCMPLAG

Ausführung	Artikel-Nr.
Optionen zum Ändern der Griff Sperre	<b>NSYBCMPLAG</b>

## Optionen zum Ändern der Griff Sperre

- Ersatzgriff Schloss ohne Zylinder oder Einsatzblöcke.  
Auswahl der Einsätze oder Schließzylinder aus der Auswahl tabelle.



NSYBCMPLAG

Ausführung	Artikel-Nr.
Optionen zum Ändern der Griff Sperre	<b>NSYEBMPLAG</b>

## 19"-Festrahmen

Installation: Für die Höhen 750 bis 1,500 mm sind für die Montage 2 entsprechende Montageprofile notwendig. Bei Einbau eines Rahmens, dessen Höhe kleiner als die Höhe des Schrankes ist, ist die Verwendung von Montageprofilen notwendig, die der Schrankhöhe entsprechen.

- Sehr stabiler 19"-Rahmen, ausgelegt für den Einbau in Schaltschränken mit einer Breite von 750 und 1250 mm.  
Im 1250 mm-Schaltschrank ist der Rahmen im 750 mm-Teil mit einem Zwischenträger eingebaut, Artikel-Nr. **NSYSBPLA**.
- Diese Rahmen können als Teilmontageplatten in Gehäusen mit einer Höhe, die über der Nennhöhe liegt, verwendet werden.
- Nicht kompatibel mit den Innentüren und den Tiefenverstellschienen.
- Festrahmen bestehend aus 2 Rahmenprofilen mit Befestigungsmaterial
- Material: Verzinkter Stahl
- Oberfläche: Epoxy-Polyester-Farbe
- Farbe: RAL 7035 Grau
- Max. Belastung: 3 kg per HE

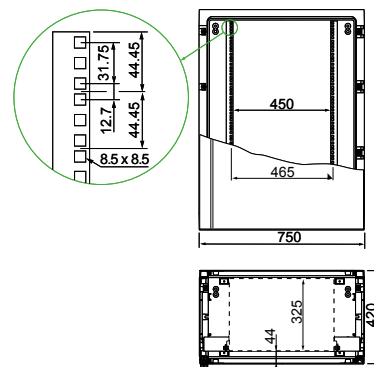

**Hinweis:**  
Abmessungen, siehe [Seite 201](#)



NSYBRF8PLAG

Ausführung	Höhe (mm)	Breite (mm)	Anz. HE	Artikel-Nr.
19"-Festrahmen	500	750	8	<b>NSYBRF8PLAG</b>
19"-Festrahmen	750	750	12	<b>NSYBRF12PLAG</b>
19"-Festrahmen	1000	750	17	<b>NSYBRF17PLAG</b>
19"-Festrahmen	1250	750	21	<b>NSYBRF21PLAG</b>
19"-Festrahmen	1500	750	26	<b>NSYBRF26PLAG</b>
19"-Festrahmen	2000	750	2 x 17	<b>2 x NSYBRF17PLAG + NSYPTZ4</b>
2er-Satz Rahmenprofile	750	750	12	<b>NSYSPLA75</b>
2er-Satz Rahmenprofile	1000	750	17	<b>NSYSPLA100</b>
2er-Satz Rahmenprofile	1250	750	21	<b>NSYSPLA125</b>
2er-Satz Rahmenprofile	1500	750	26	<b>NSYSPLA150*</b>
2er-Satz Rahmenprofile	2000	750	2 x 17	<b>2 x NSYSPLA100</b>

\* Nicht kompatibel mit **NSYCAAPVHD**.

# Standsschränke aus Polyester

## Montageplatten

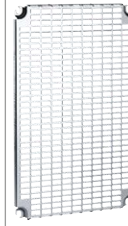



**Hinweis:**  
Abmessungen, siehe Seite 199

Ausführung	Montageplatten ohne Aussparung	Lochplatte Telequick
	<ul style="list-style-type: none"> <li>Direkte Montage auf M8-Einsätzen an der Rückseite des Gehäuses oder auf Verstellstreifen zur Tiefeneinstellung (siehe Seite 194). Die Gehäuse mit einer Höhe <math>\geq 1000</math> mm haben Zwischenabdrücke für die Installation von Montageplatten mit einer geringeren Höhe (M8-Einsätze, Artikel-Nr. <b>NSYTEX8</b>, separat zu bestellen).</li> <li>In Gehäusen mit 2 Türen können 1 komplette Montageplatte oder 2 einzelne Montageplatten eingebaut werden.</li> </ul>	<ul style="list-style-type: none"> <li>Gitter mit Bohrlöchern (11 x 26 mm), mit einem Schritt von 15 x 30 mm, für die direkte Installation, mit Klippmutter, aller Geräte mit einer Befestigung an 2, 3 oder 4 Punkten, mit Schrauben mit einem Durchmesser von 3, 4, 5 oder 6 mm.</li> <li>Direkte Montage auf M8-Einsätzen an der Rückseite des Gehäuses oder auf Verstellstreifen zur Tiefeneinstellung (siehe Seite 194). Die Gehäuse mit einer Höhe <math>\geq 1000</math> mm haben Zwischenabdrücke für die Installation von Montageplatten mit einer geringeren Höhe (M8-Einsätze, Artikel-Nr. <b>NSYTEX8</b>, separat zu bestellen).</li> </ul>
<b>Material</b>	Verzinktes Stahlblech	Verzinktes Stahlblech
<b>Finish</b>	-	-
<b>Farbe</b>	-	-
<b>Stärke</b>	2,5 mm	-
<b>Max. Belastung</b>	150 kg/m <sup>2</sup>	150 kg/m <sup>2</sup>
<b>Lieferumfang</b>	1 Montageplatte	1 Montageplatte

## Abmessungen

Höhe (A) (mm)	Breite (B) (mm)	H (mm)	Fläche (dm <sup>2</sup> )	Artikel-Nr.	E (mm)	D (mm)	Surface (dm <sup>2</sup> )	Artikel-Nr.
500	500	-	14	<b>NSYPMM55</b>	350	350	13	<b>NSYPMR55</b>
500	750	-	24	<b>NSYPMM75</b>	350	600	23	<b>NSYPMR57</b>
500	1000	437,5	32	<b>NSYPMM510</b>	350	2 x 350	26	2 x <b>NSYPMR55</b>
500	1250	-	38	<b>NSYPMM55+ NSYPMM75</b>	350	350 + 600	36	<b>NSYPMR55 + NSYPMR57</b>
750	500	-	24	<b>NSYPMM75</b>	600	350	23	<b>NSYPMR75</b>
750	750	-	40	<b>NSYPMM77</b>	600	600	38	<b>NSYPMR77</b>
750	1000	437,5	54	<b>NSYPMM710</b>	600	2 x 350	46	2 x <b>NSYPMR75</b>
750	1250	687,5	70	<b>NSYPMM712</b>	600	350 + 600	61	<b>NSYPMR75 + NSYPMR77</b>
1000	500	-	33	<b>NSYPMM105</b>	850	350	32	<b>NSYPMR105</b>
1000	750	-	55	<b>NSYPMM107</b>	850	600	54	<b>NSYPMR107</b>
1000	1000	437,5	74	<b>NSYPMM1010</b>	850	2 x 350	64	2 x <b>NSYPMR105</b>
1000	1250	687,5	96	<b>NSYPMM1012</b>	850	350 + 600	86	<b>NSYPMR105 + NSYPMR107</b>
1250	500	-	42	<b>NSYPMM125</b>	1100	350	42	<b>NSYPMR125</b>
1250	750	-	70	<b>NSYPMM127</b>	1100	600	70	<b>NSYPMR127</b>
1250	1000	437,5	96	<b>NSYPMM1210</b>	1100	2 x 350	84	2 x <b>NSYPMR125</b>
1250	1250	687,5	124	<b>NSYPMM1212</b>	1100	350 + 600	112	<b>NSYPMR125 + NSYPMR127</b>
1500	500	-	51	<b>NSYPMM155</b>	1350	350	51	<b>NSYPMR155</b>
1500	750	-	85	<b>NSYPMM157</b>	1350	600	85	<b>NSYPMR157</b>
1500	1000	437,5	118	<b>NSYPMM1510</b>	1350	2 x 350	102	2 x <b>NSYPMR155</b>
1500	1250	687,5	152	<b>NSYPMM1512</b>	1350	350 + 600	136	<b>NSYPMR155 + NSYPMR157</b>
2000	750	-	115	<b>NSYPMM207</b>	2 x 850	2 x 600	108	2 x <b>NSYPMR107</b>

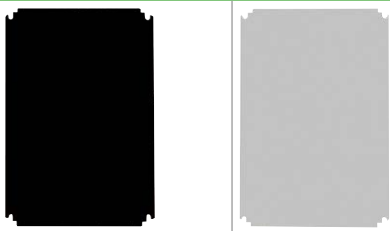
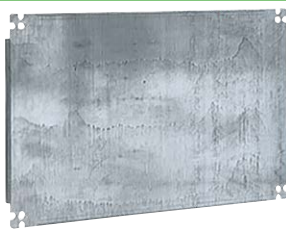
Technische Änderungen vorbehalten. Angaben ohne Gewähr. Abbildungen dienen nur zur Veranschaulichung.

Montageplatte aus Isolierstoff		Teil-Montageplatte	Technische Profile
			
<ul style="list-style-type: none"> <li>• Direkte Montage auf M8-Einsätzen an der Rückseite des Gehäuses oder auf Verstellschienen zur Tiefeneinstellung (siehe Seite 194). Die Gehäuse mit einer Höhe ≥ 1000 mm haben Zwischenabdrücke für die Installation von Montageplatten mit einer geringeren Höhe (M8-Einsätze, Artikel-Nr. <b>NSYTEX8</b>, separat zu bestellen).</li> <li>• In Gehäusen mit 2 Türen können 1 komplette Montageplatte oder 2 einzelne Montageplatten eingebaut werden.</li> </ul>		<ul style="list-style-type: none"> <li>• Direkte Befestigung an den Stützen mit den gekerbten Gleitmuttern oder Schwenkmuttern, siehe Abschnitt „Allgemeines Zubehör.“</li> </ul>	<ul style="list-style-type: none"> <li>• Träger für Befestigungsschienen, Lochgitter und Vollblech für Teilmontage. Einzelheiten finden Sie im Abschnitt „Allgemeines Zubehör.“ Befestigung an der Rückseite der M8-Einsätze oder der Tiefenverstellschienen.</li> </ul>
Bakelit	Polyester	Verzinktes Stahlblech	Verzinktes Stahlblech
–	–	–	–
–	–	–	–
4 mm	<ul style="list-style-type: none"> <li>• Stärke 4 mm bis zur Höhe 700 mm</li> <li>• Stärke 5 mm ab Höhe 800 mm</li> </ul>	2,5 mm	2 mm
100 kg/m <sup>2</sup>	100 kg/m <sup>2</sup>	150 kg/m <sup>2</sup>	
1 Montageplatte	1 Montageplatte	1 Montageplatte	2 technische Rahmenprofile

		Höhe 247 mm (H)	Höhe 397 mm (H)		
Artikel-Nr.	Artikel-Nr.	Artikel-Nr.	Artikel-Nr.	Abmessungen (mm)	Artikel-Nr.
NSYPMB55	NSYPMA55	-	-	-	-
NSYPMB75	NSYPMA75	NSYSPMP2575	-	-	-
NSYPMB510	NSYPMA510	NSYSPMP25100	NSYSPMP40100	-	-
NSYPMB55 + NSYPMB75	NSYPMA55 + NSYPMA75	-	-	-	-
NSYPMB75	NSYPMA75	-	-	625	NSYTVR7
NSYPMB77	NSYPMA77	NSYSPMP2575	-	625	NSYTVR7
NSYPMB710	NSYPMA710	NSYSPMP25100	NSYSPMP40100	625	NSYTVR7
NSYPMB712	NSYPMA712	-	-	625	NSYTVR7
NSYPMB105	NSYPMA105	-	-	875	NSYTVR10
NSYPMB107	NSYPMA107	NSYSPMP2575	-	875	NSYTVR10
NSYPMB1010	NSYPMA1010	NSYSPMP25100	NSYSPMP40100	875	NSYTVR10
NSYPMB1012	NSYPMA1012	-	-	875	NSYTVR10
NSYPMB125	-	-	-	1125	NSYTVR125
NSYPMB127	NSYPMA127	NSYSPMP2575	-	1125	NSYTVR125
NSYPMB1210	NSYPMA1210	NSYSPMP25100	NSYSPMP40100	1125	NSYTVR125
NSYPMB1212	NSYPMA1212	-	-	1125	NSYTVR125
NSYPMB155	-	-	-	1375	NSYTVR15
NSYPMB157	-	NSYSPMP2575	-	1375	NSYTVR15
NSYPMB1510	-	NSYSPMP25100	NSYSPMP40100	1375	NSYTVR15
NSYPMB1512	-	-	-	1375	NSYTVR15
2 x NSYPMB107	2 x NSYPMA107	NSYSPMP2575	-	1875	2 x NSYTVR10

Hinweis: Gehäuse mit einer Breite von 1000 und 1250 ermöglichen den Einbau von 4 Stützen für die Integration von 2 Montageplatten mit 500 mm oder 500 und 750 mm.

## Modulares Verteilungsschassis

- Einbausatz für modulare Reiheneinbaugeräte. Direkter Einbau in geschlossene Schränke (Version PLA). Bei Einbau in Schränke mit Öffnung unten (Version PLAZ) ist die Verwendung eines Montagesatzes notwendig (Artikel-Nr. **NSYPTZ●●●**).
- Rahmen bestehend aus Abdeckplatten auf einer starren Struktur.
- Schnelle Montage ohne Befestigungsmaterial.
- Abstand zwischen Schiene und Kabelraumabdeckung mit verstellbarer Tiefe von 40 bis 85 mm.
- System zur Erkennung der angeschlossenen elektrischen Stromkreise.
- Null-/Erdleiter: 2 x 16 mm<sup>2</sup> + 5 x 6 mm<sup>2</sup> im Standardangebot enthalten.
- Nicht kompatibel mit: Kabeleinführungsplatte, Innentür, Türkontaktschalter und Türrückhalter (Artikel-Nr. **NSYRETPLAU**).
- Material: Starre Konstruktion: Stahl, verzinkt, Abdeckplatten: selbstverlöschender Isolierstoff
- Farbe: Abdeckplatten: RAL 7035 Grau

### Hinweis:

Abmessungen, siehe [Seite 193](#)  
Weiteres Zubehör für modulare Verteilung finden Sie auf [Seite 194](#)



Abmessungen		Anzahl Türen	Anzahl Reihen	Zeilen für das Modul	Anzahl Module 18 mm	Anzahl Platten	Artikel-Nr.
Höhe (A)	Breite (B)						
750	500	1	4	4	76	-	<b>NSYDLP76G</b>
750	500	1	4	3	57	1	<b>NSYDLP57G</b>
750	750	1	4	4	132	-	<b>NSYDLP132G</b>
750	750	1	4	3	99	1	<b>NSYDLP99G</b>
750	1000	2	4 + 4	4 + 4	152	-	2 x <b>NSYDLP76G</b>
750	1000	2	4 + 4	3 + 3	114	1 + 1	2 x <b>NSYDLP57G</b>
750	1250	2	4 + 4	4 + 4	208	-	<b>NSYDLP76G</b> + <b>NSYDLP132G</b>
750	1250	2	4 + 4	3 + 3	156	1 + 1	<b>NSYDLP57G</b> + <b>NSYDLP99G</b>
1000	500	1	6	6	114	-	<b>NSYDLP114G</b>
1000	500	1	6	5	95	1	<b>NSYDLP95G</b>
1000	750	1	6	6	198	-	<b>NSYDLP198G</b>
1000	750	1	6	5	165	1	<b>NSYDLP165G</b>
1000	1000	2	6 + 6	6 + 6	228	-	2 x <b>NSYDLP114G</b>
1000	1000	2	6 + 6	5 + 5	190	1 + 1	2 x <b>NSYDLP95G</b>
1000	1250	2	6 + 6	6 + 6	312	-	<b>NSYDLP114G</b> + <b>NSYDLP198G</b>
1000	1250	2	6 + 6	5 + 5	260	1 + 1	<b>NSYDLP95G</b> + <b>NSYDLP165G</b>
1250	500	1	7	7	133	-	<b>NSYDLP133G</b>
1250	500	1	7	6	114	1	<b>NSYDLP114PG</b>
1250	750	1	7	7	231	-	<b>NSYDLP231G</b>
1250	750	1	7	6	198	1	<b>NSYDLP198PG</b>
1250	1000	2	7 + 7	7 + 7	266	-	2 x <b>NSYDLP133G</b>
1250	1000	2	7 + 7	6 + 6	228	1 + 1	2 x <b>NSYDLP114PG</b>
1250	1250	2	7 + 7	7 + 7	364	-	<b>NSYDLP133G</b> + <b>NSYDLP231G</b>
1250	1250	2	7 + 7	6 + 6	312	1 + 1	<b>NSYDLP114PG</b> + <b>NSYDLP198PG</b>
1500	500	1	9	9	171	-	<b>NSYDLP171G</b>
1500	500	1	9	8	152	1	<b>NSYDLP152G</b>
1500	750	1	9	9	297	-	<b>NSYDLP297G</b>
1500	750	1	9	8	264	1	<b>NSYDLP264G</b>
1500	1000	2	9 + 9	9 + 9	342	-	2 x <b>NSYDLP171G</b>
1500	1000	2	9 + 9	8 + 8	304	-	2 x <b>NSYDLP152G</b>
1500	1250	2	9 + 9	9 + 9	468	1 + 1	<b>NSYDLP171G</b> + <b>NSYDLP297G</b>
1500	1250	2	9 + 9	8 + 8	416	1 + 1	<b>NSYDLP152G</b> + <b>NSYDLP264G</b>



## Rahmen für modulare Verteilung

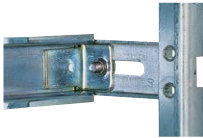
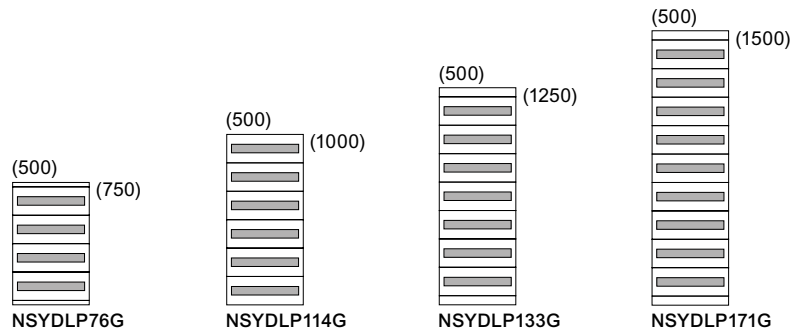

Detailansicht Tiefenverstellung

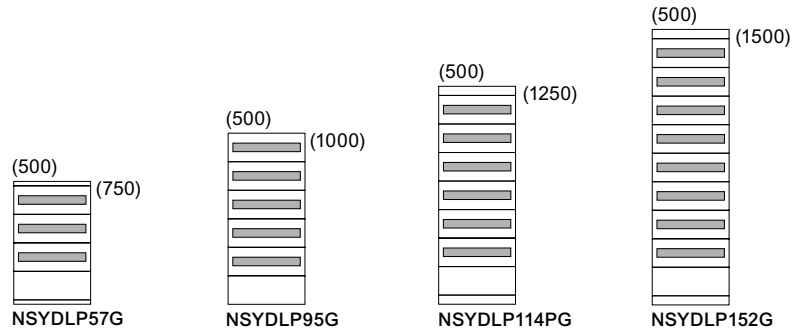

Ausschnitt der Frontplattmontage.

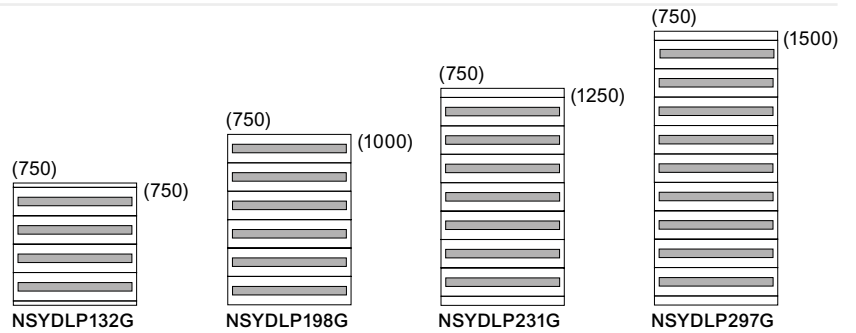

Ausschnitt aus dem Stromkreismarkierungssystem.

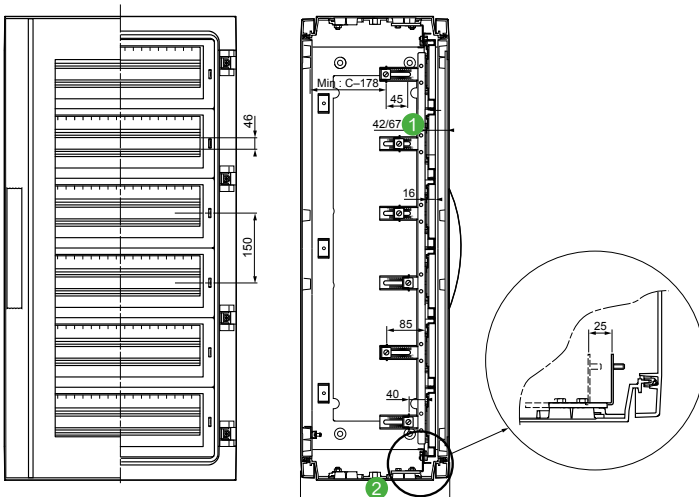
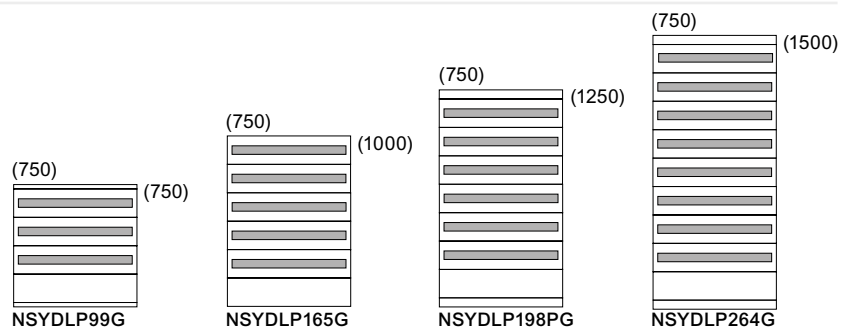

- 1 Abmessungen 42 oder 67 mm oder 25 mm-Raster, entsprechend des für den Einbau gewählten M8-Ansatzteils. Einzelheiten siehe Vergrößerung rechts. In den Schränken mit Sichttüren werden die Abstände um 5 mm reduziert.
- 2 C = Schranktiefe

Technische Änderungen vorbehalten. Angaben ohne Gewähr. Abbildungen dienen nur zur Veranschaulichung.

## Tiefenverstellsschienen

- Set, 4 Tiefenverstellsschienen mit Bügeln für die kontinuierliche Tiefenverstellung der Montageplatte mit einem 25 mm-Raster.
- Direkter Einbau in Schränke ohne Öffnung unten (Versionen PLA und PLAT).
- Bei Schränken mit Öffnung unten (Versionem PLAZ und PLAZT) ist der Einbau mit einem entsprechenden Montagesatz möglich
- Nicht kompatibel mit: Innentür, Rahmen für modulare Verteilung, 19"-Rahmen, Kabeleinführungsplatte und Türrückhalter, Artikel-Nr. **NSYRETPLAU**.
- Material: Winkel mit M8-Stahlbolzen auf Aluminiumprofil
- Befestigung: Befestigung an der Schrankober- und -unterseite mit Schrauben und M8-Einpressmuttern (im Lieferumfang enthalten).



**Hinweis:**  
Abmessungen, siehe [Seite 199](#)



NSYDPLA3

Ausführung	Tiefe (mm)	Anzahl Türen	Artikel-Nr.
Tiefenverstellsschienen	320	1	<b>NSYDPLA3</b>
Tiefenverstellsschienen	320	2	2 x <b>NSYDPLA3</b>
Tiefenverstellsschienen	420	1	<b>NSYDPLA4</b>
Tiefenverstellsschienen	420	2	2 x <b>NSYDPLA4</b>
Tiefenverstellsschienen	620	1	<b>NSYDPLA6</b>
Tiefenverstellsschienen	620	2	2 x <b>NSYDPLA6</b>

## Adapterplatten

- Die Gehäuse mit offenem Unterteil (Versionen PLAZ und PLAZT) erfordern einen Satz Adapterplatten für die Montage: eine Innentür, Tiefenverstellsschienen, ein modulares Chassis und ein 19"-Chassis.
- **NSYPTZ●●●** für Gehäuse mit einer Tür
- **NSYPTX●●● 2P** für Schränke mit zwei Türen
- Material: Stahlblech, verzinkt
- Befestigung: Befestigung am unteren Teil des Gehäuses mit M8-Einsätzen und Schrauben (im Lieferumfang enthalten)



NSYPTZ3

Ausführung	Tiefe (mm)	Anzahl Türen	Artikel-Nr.
Adapterplatten	320	1	<b>NSYPTZ3</b>
Adapterplatten	320	2	<b>NSYPTZ32P</b>
Adapterplatten	420	1	<b>NSYPTZ4</b>
Adapterplatten	420	2	<b>NSYPTZ42P</b>
Adapterplatten	620	1	<b>NSYPTZ6</b>
Adapterplatten	620	2	<b>NSYPTZ62P</b>

9

## Zusätzliche Abstützung

- Satz mit 4 zusätzlichen Haltewinkeln zum Einschieben in die Tiefenverstellsschienen, für den Einbau einer zusätzlichen Montageplatte.

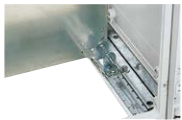

NSYEDPLA

Ausführung	Artikel-Nr.
Zusätzliche Abstützung	<b>NSYEDPLA</b>

## Geschlossene Frontplatten

- Vollabdeckplatte für nicht modularen Schaltanlagenschutz.
- Kann nach Bedarf ausgeschnitten werden.
- Material: Polystyrol (PS) (für 146 mm Höhe)
- glasfaserverstärktes Polyester (für 298 mm Höhe)
- Farbe: RAL 7035 Grau

**Lieferumfang:**  
Mindestbestellmenge: n x 2 (2, 4, 6, ...).

**Hinweis:**  
Abmessungen, siehe [Seite 200](#)



NSYCTL500DLP

Ausführung	Artikel-Nr.
Geschlossene Frontplatten	<b>NSYCTL500DLP</b>
Geschlossene Frontplatten	<b>NSYCTL500DLP2</b>
Geschlossene Frontplatten	<b>NSYCTL750DLP</b>
Geschlossene Frontplatten	<b>NSYCTL750DLP2</b>

## Montageplatten ohne Aussparung

- Platte zur Befestigung nicht modularer Geräte.
- Tiefenverstellbare Befestigung an den Halterungen von 40 bis 85 mm.
- Material: Verzinkter Stahl, 2 mm stark

**Lieferumfang:**  
Mindestbestellmenge: n x 2 (2, 4, 6, etc.).

**Hinweis:**  
Abmessungen, siehe [Seite 200](#)



NSYPMP500DLP

Ausführung	Artikel-Nr.
Montageplatten ohne Aussparung	<b>NSYPMP500DLP</b>
Montageplatten ohne Aussparung	<b>NSYPMP500DLP2</b>
Montageplatten ohne Aussparung	<b>NSYPMP750DLP</b>
Montageplatten ohne Aussparung	<b>NSYPMP750DLP2</b>

## Einlegeboden

### Installation:

Direkter Einbau in das Schrankunterteil

Für den Einbau einer oder mehrerer Montageplatten verwenden Sie 2 Sätze mit 2 der Höhe entsprechenden Montageprofilen (separat zu bestellen). Mit diesen Montageprofilen können Montageplatten in 50 mm Schritten eingebaut werden

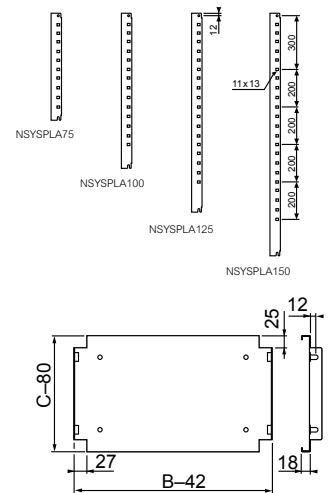

- Als Stütze für ausgewählte Geräte oder nur zum Einbau als Trennplatte.
- Beim Einbau der Platten oder Rahmenprofile in Schränke mit Doppeltür muss vorher ein Zwischenträger eingebaut werden; Artikel-Nr. **NSYSBPLA**, siehe nebenan.
- Material: Stahl, verzinkt

### Lieferumfang:

Lieferung mit dem für die Installation nötigen Befestigungsmaterial.



NSYSPLA75

Höhe	Tiefe	Rahmenprofil Anzahl	Einstellung	Artikel-Nr.
750	320 / 420	2		2 x <b>NSYSPLA75</b>
1000	320 / 420	3		2 x <b>NSYSPLA100</b>
1250	320 / 420	4		2 x <b>NSYSPLA125</b>
1500	–	5		2 x <b>NSYSPLA150</b>
2000	420	6		2 x <b>NSYSPLA100</b>

Tiefe (C)	Breite (B)	Platte Max. Belastung	Artikel-Nr.
320	500	60 kg	<b>NSYBANPLA53</b>
420	500	50 kg	<b>NSYBANPLA54</b>
420	750	50 kg	<b>NSYBANPLA74</b>
620	750	50 kg	<b>NSYBANPLA76</b>

## M8-Einsätze



NSYTEX8

- Zur Montage in den Lochplatten, die an den Türen, Rahmenprofilen, Rückwänden und Unter- und Oberteilen zur Befestigung des Zubehörs und der ausgewählten Geräte angebracht sind.
- Material: Mess.

### Lieferumfang:

Artikel-Nr. eine VE.  
Mindestbestellmenge:  
n x 8 (8, 16, 24, ...).

Ausführung	Artikel-Nr.
Befestigungseinsätze	<b>NSYTEX8</b>

## Adapterwinkel für zweitürige Schränke



NSYSBPLA

- Für den Einbau der Montageplatten in Schränken mit Doppeltür erforderliches Zubehör, Artikel-Nr. **NSYBANPLA●●●** oder erforderliche Rahmenprofile, Artikel-Nr. **NSYSPLA●●●**.
- Material: Stahl, verzinkt

### Lieferumfang:

Zwei Halterungssätze

Ausführung	Artikel-Nr.
Adapterwinkel für zweitürige Schränke Adapterwinkel für zweitürige Schränke	<b>NSYSBPLA</b>

### Empfehlung

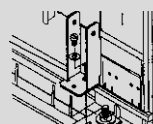

### Zwischenstützenzubehör

Für die Installation von Stützen ist Zwischenstützenzubehör erforderlich, Artikel-Nr. **NSYSPLA●●●**.  
Nur für Gehäuse mit zwei Türen.

Lieferung: 1 (einschließlich 2 Halterungen) Artikel-Nr. **NSYSBPLA**

## Abgedichtetes Gehäuse oder Gehäuse mit belüftetem Regendach

Für Schränke ohne Regendach bitte die diesbezüglichen 38 mm nicht beachten.

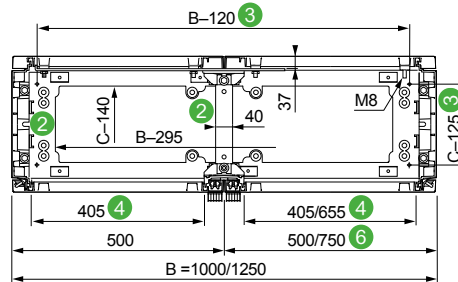
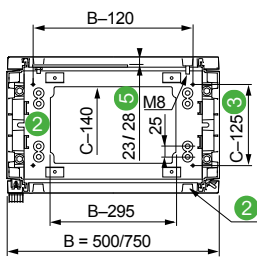
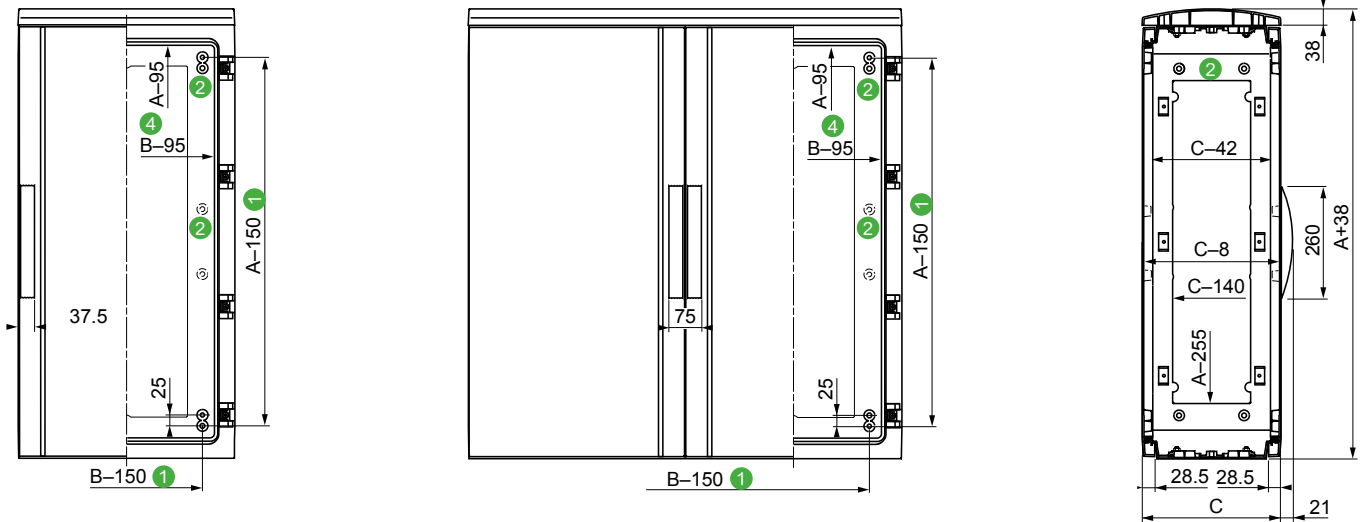

9

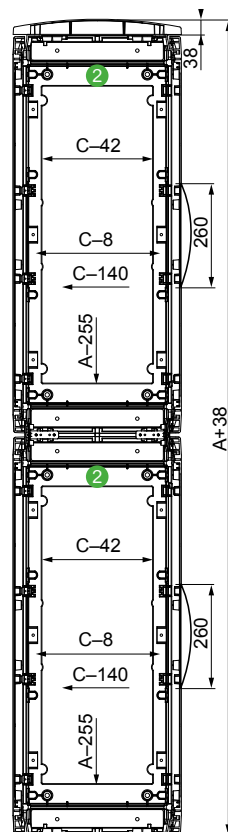
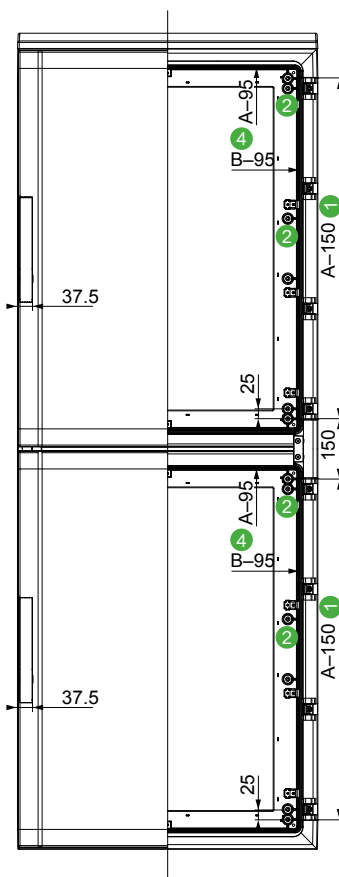

- 1 4 Lochplatten mit M8-Einsätzen und Stiftschrauben für die direkte Befestigung von Montageplatten.
- 2 Lochplatten zur Aufnahme von M8-Einsätzen, Artikel-Nr. **NSYTEX8**. Sie befinden sich:
  - auf der Rückseite des Schaltschranks ab einer Höhe von 1000 mm. Sie ermöglichen die Befestigung von Teilmontageplatten und ausgewähltem Zubehör.
  - An der Schrankober- und -unterseite. Zur Befestigung der Tiefenverstellungsschienen, der Innentür, und des 19" Rahmens, etc.
- 3 Abmessungen für die Befestigung auf dem Boden oder auf einem Sockel.
- 4 Abmessungen der Kabeldurchführungsöffnung
- 5 28 mm für Schränke mit einer Höhe von über 1000 mm (Höhe nach Montage der Montageplatten ohne Aussparung mit Verstärkungsfalten).
- 6 Mit einer Breite von 1250 mm im Standardlieferungsumfang, 500 mm-Tür links und 750 mm-Tür rechts.

## Schränke mit offenem Unterteil – Sockeltyp mit oder ohne belüftetem Regendach

Für Schränke ohne Regendach bitte die diesbezüglichen 38 mm nicht beachten.



- 1 4 Lochplatten mit M8-Einsätzen und Stiftschrauben für die direkte Befestigung von Montageplatten.
- 2 Lochplatten zur Aufnahme von M8-Einsätzen, Artikel-Nr. **NSYTEX8**. Sie befinden sich:
  - auf der Rückseite des Schaltschranks ab einer Höhe von 1000 mm. Sie ermöglichen die Befestigung von Teilmontageplatten und ausgewähltem Zubehör.
  - An der Schrankober- und -unterseite. Zur Befestigung der Tiefenverstellungsschienen, der Innentür, und des 19" Rahmens, etc.
- 3 Abmessungen für die Befestigung auf dem Boden oder auf einem Sockel.
- 4 Abmessungen der Kabeldurchführungsöffnung
- 5 Abmessungen, mit offener Tür.
- 6 28 mm für Schränke mit einer Höhe von über 1000 mm (Höhe nach Montage der Montageplatten ohne Aussparung mit Verstärkungsfalten).
- 7 Mit einer Breite von 1250 mm im Standardlieferungsumfang, 500 mm-Tür links und 750 mm-Tür rechts.

Technische Änderungen vorbehalten. Angaben ohne Gewähr. Abbildungen dienen nur zur Veranschaulichung.

## Verbinder zwischen Sockeln

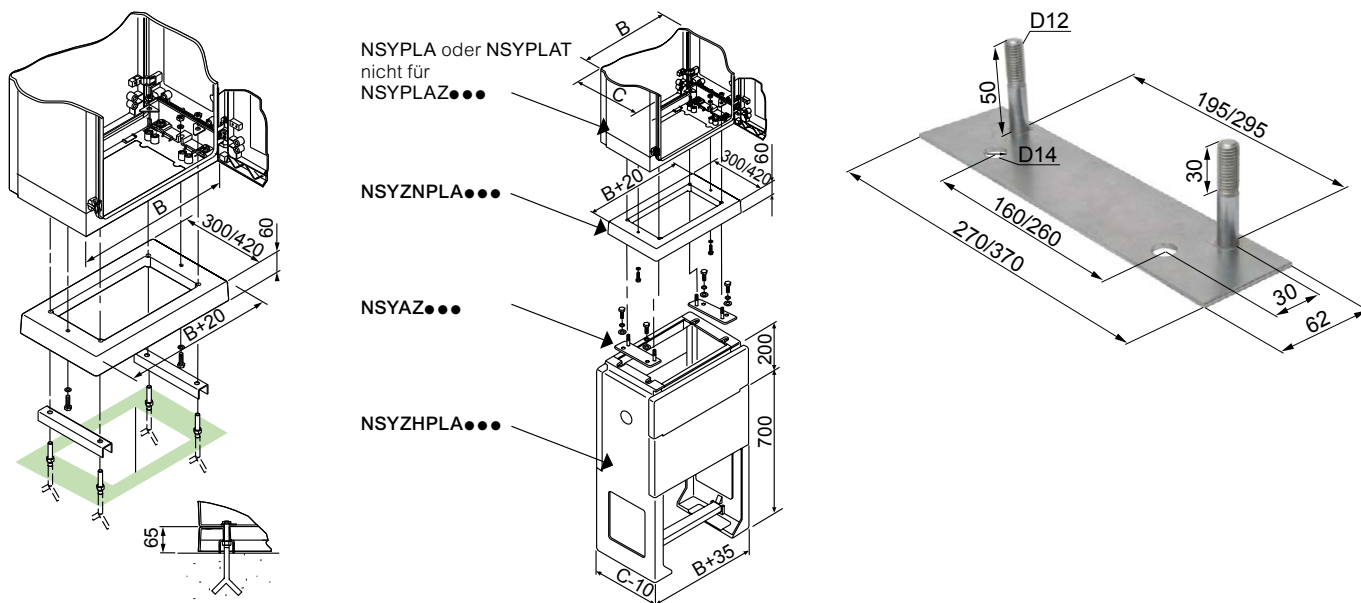

## Unterirdisch verlegbarer H-Sockel

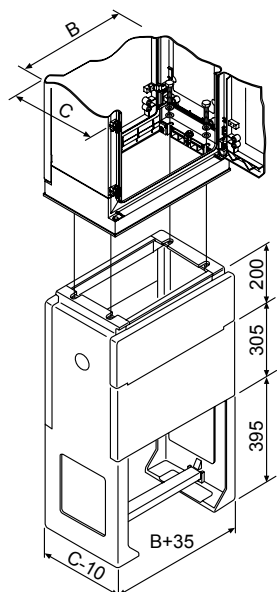

## Rahmen für Bodenbefestigung

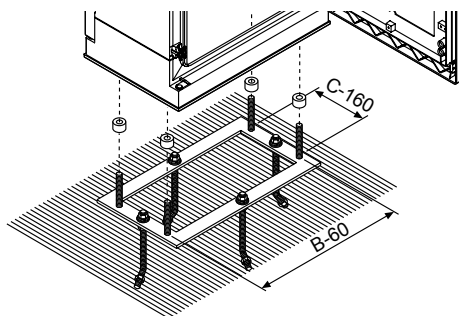

9

## Innentür

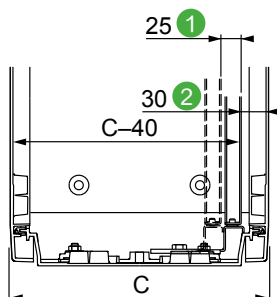

- ① Zwei Positionen für die Tiefenmontage
- ② In der 2. Position wird die Innentür um 25 mm nach hinten verschoben

## Montageplatten ohne Aussparung

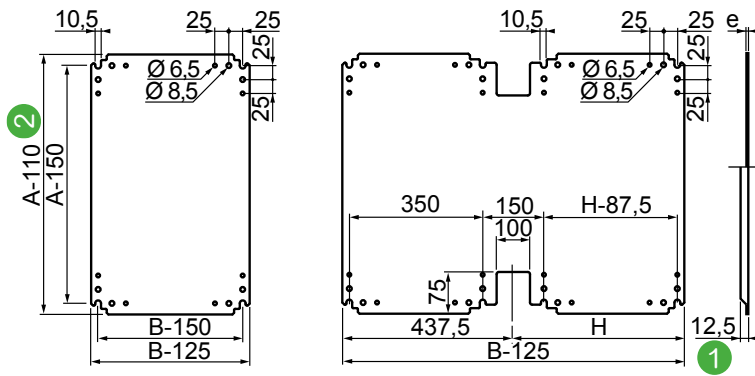

## Lochplatte Telequick

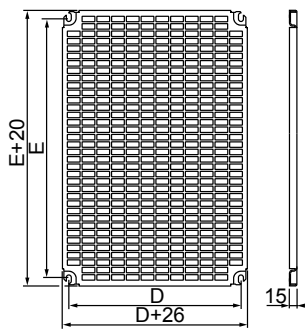

## Montageplatte aus Isolierstoff

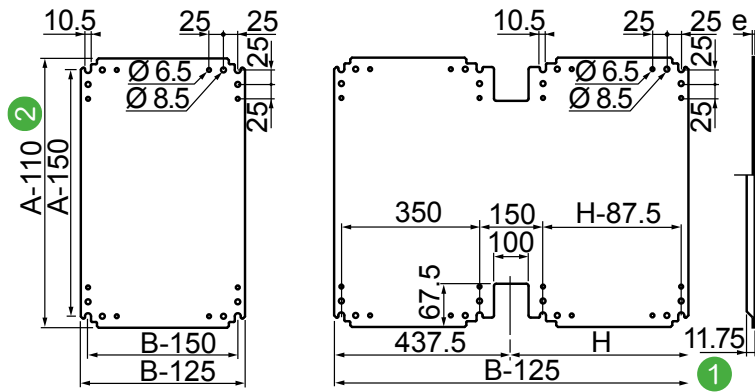

- ① Verstärkungsfalz für Montageplatten aus Stahl NSYPMM1010 bis NSYPMM1512.
- ② A-125 für Bestellnummern NSYPMM1010 bis NSYPMM1512, A-120 für Montageplatten aus Polyester, Artikel-Nr. NSYPMA●●●.

## Tiefenverstellsschienen

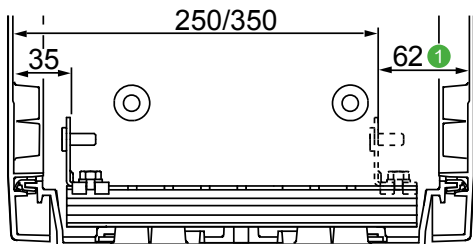

Einbau Tiefenverstellsschienen Artikel-Nr. NSYDPLA●●●,  
① 57 mm mit Sichttür.

## Tiefenverstellsschienen

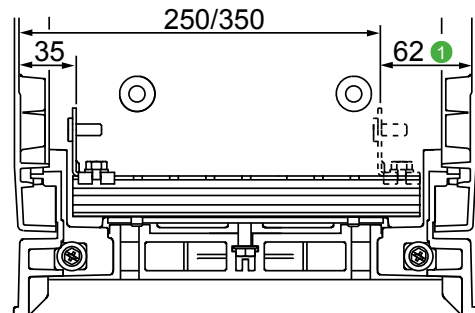

Einbau Tiefenverstellsschienen Artikel-Nr. NSYDPLA●●●, mit einem  
Montagesatz Artikel-Nr. NSYPTZ●●●, ① 57 mm mit Sichttür.

Technische Änderungen vorbehalten. Angaben ohne Gewähr. Abbildungen dienen nur zur Veranschaulichung.

## Rahmenprofil

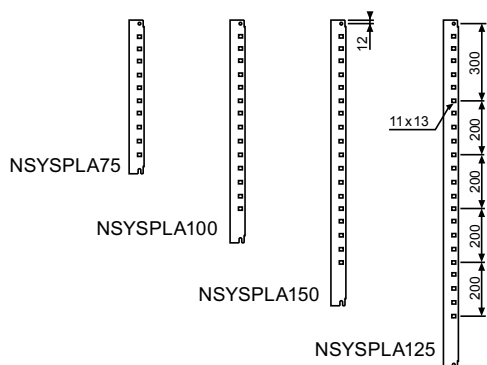

## Platte

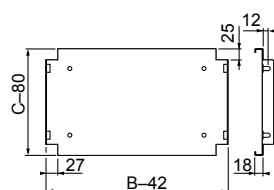

## Geschlossene Frontplatten

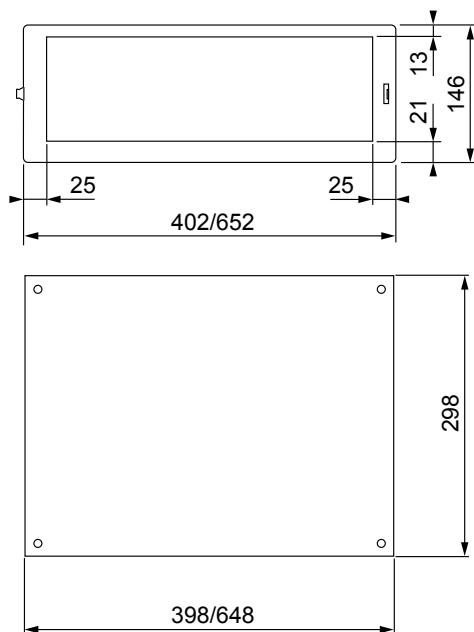

## Montageplatten ohne Aussparung

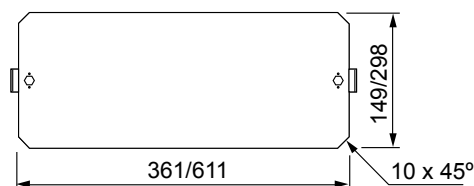



## 19"-Festrahmen

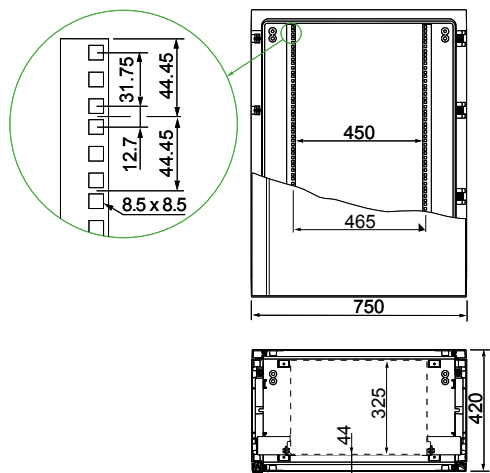

## 19"-Schwenkrahmen

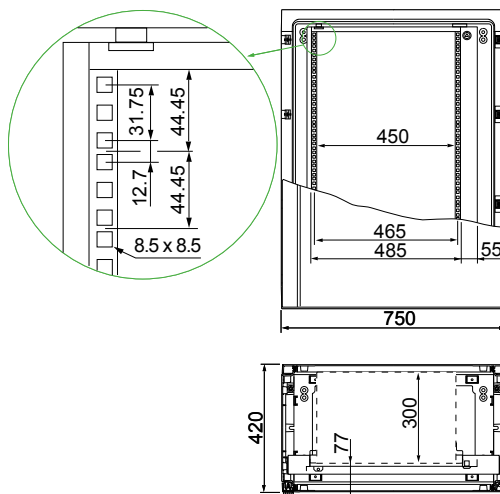

# Zubehör

Montageplatten



Kabelmanagement

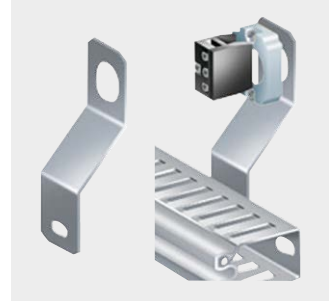

Klemmleisten

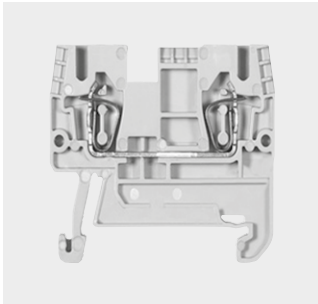

Beleuchtung und Steckdosen



Aufstellungszubehör

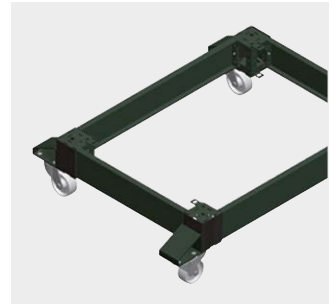

10

Türzubehör



Other accessories



## Inhalt

---

Montageplatten	204
Kabelmanagement	232
Beleuchtung und Steckdosen	251
Aufstellungszubehör	254
Türzubehör	255
Sonstiges Zubehör	260
Technischer Anhang	262

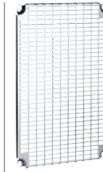

- S3D
- S3X
- PLM



Ausführung		Montageplatten Standard		Montageplatten Mikroperforiert**		Telequick Montageplatte**			
		-		Beträchtliche Zeiteinsparung bei der Gerätemontage, da keine Bohrungen für die selbstschneidenden Schrauben angefertigt werden müssen. Mit Ø 3,6 mm-Lochung im Rastermaß 12,5 mm.		Für die einfache Montage von Geräten, Kabelkanälen, Kabelführungen und anderen Zubehörteilen durch Clipmontage. Löcher im 11 x 26 mm-Raster. Befestigung von Geräten mit Hilfe von Clipsmuttern.			
Material		Galvanisierter Stahl		Galvanisierter Stahl		Stahlblech, verzinkt			
Maximale Last		PLM: 150 kg/m <sup>2</sup> S3D, S3X, CRN, CRNG: 250 kg/m <sup>2</sup>				PLM: 150 kg/m <sup>2</sup> S3D, S3X, CRN: 250 kg/m <sup>2</sup>			
Lieferumfang		1 Montageplatte und Befestigungselemente				1 Montageplatte und Befestigungselemente			
Für Schränke (mm)	Abmessungen (mm)				Artikel-Nr.	Artikel-Nr.	Anzahl Löcher in der		Artikel-Nr.
		Höhe	Breite	H			B	H	
200	200	150	150	NSYMM22	-	-	-	-	-
250	200	200	150	NSYMM2520	-	-	-	-	-
250	300	250	200	NSYMM3025	-	-	-	-	-
250	400	200	350	NSYMM2540	-	-	-	-	-
250	500	200	450	NSYMM2550	-	-	-	-	-
300	200	250	150	NSYMM32	NSYMF32	16	5	NSYMR32	
300	250	250	200	NSYMM3025*	-	16	8	NSYMR3025	
300	300	250	250	NSYMM33	NSYMF33	16	9	NSYMR33	
300	400	250	350	NSYMM43*	NSYMF43*	18	11	NSYMR34	
300	450	250	400	NSYMM3045	-	-	-	-	
300	500	450	250	NSYMM53*	-	-	-	-	
300	600	250	550	NSYMM36	-	-	-	-	
400	300	230	350	NSYMM43*	NSYMF43	22	9	NSYMR43	
400	400	350	350	NSYMM44	NSYMF44	24	11	NSYMR44	
400	600	350	550	NSYMM64*	-	24	19	NSYMR46	
400	800	350	750	NSYMM48	-	-	-	-	
500	300	450	250	NSYMM53*	NSYMF53	29	9	NSYMR53	
500	400	450	350	NSYMM54	NSYMF54	31	11	NSYMR54	
500	500	450	450	NSYMM55*	NSYMF55	31	14	NSYMR55	
500	600	550	450	NSYMM65	-	-	-	-	
600	400	550	350	NSYMM64	NSYMF64*	38	11	NSYMR64	
600	500	550	450	NSYMM65	NSYMF65	38	14	NSYMR65	
600	600	550	550	NSYMM66	NSYMF66	38	17	NSYMR66	
600	800	-	-	-	-	36	24	NSYMR68	
700	500	650	450	NSYMM75	NSYMF75	44	14	NSYMR75	
700	600	650	550	NSYMM76	-	44	17	NSYMR76	
800	600	750	550	NSYMM86*	NSYMF86*	51	17	NSYMR86	
800	800	750	750	NSYMM88	NSYMF88	51	24	NSYMR88	
800	1000	-	-	NSYMM108	NSYMF108	49	31	NSYMR810	
800	1200	-	-	NSYMM128	NSYMF128	-	-	2 x NSYMR86	
1000	600	950	550	NSYMM106	NSYMF106	64	17	NSYMR106	
1000	800	950	750	NSYMM108*	NSYMF108*	64	24	NSYMR108	
1000	1000	950	950	NSYMM1010	NSYMF1010	62	31	NSYMR1010	
1000	1200	-	-	-	-	62	37	NSYMR1012	
1200	600	1150	550	NSYMM126	NSYMF126	75	17	NSYMR126	
1200	800	1150	750	NSYMM128*	NSYMF128	75	24	NSYMR128	
1200	1000	1150	950	NSYMM1210*	NSYMF1210*	75	31	NSYMR1210	
1200	1200	1150	1150	NSYMM1212	2 x NSYMF126	-	-	2 x NSYMR126	
1400	1000	1350	950	NSYMM1410	-	88	31	NSYMR1410	

\* Montageplatte mit umkehrbaren Maßen; zum Einbau in Schränken mit umgekehrten Abmessungen. Beispiel: Eine Montageplatte, Artikel-Nr. **NSYMM64** ist kompatibel mit folgenden Schränken und Gehäusen: H 600 x B 400 mm oder H 400 x B 600 mm. Für Montageplatten mit Rasterdruck und ohne Ausschnitt: In Wandschränken mit einer Breite von 1000 und 1200 mm kann man mithilfe einer zusätzlichen, in der Mitte angeordneten Tiefenverstellungsschiene 2 Montageplatten in unterschiedlicher Tiefe montieren **NSYSDRSDCR** (detaillierte Informationen finden Sie auf [Seite 207](#)).

\*\* Für die Montage zweier Montageplatten in einem Schrank ist zusätzlich die Artikel-Nr. **NSYCRNGSDR** zu bestellen. Siehe Details auf [Seite 207](#). Für die Montage der Montageplatte in einem Schrank mit 6 Bolzen ist zusätzlich die Artikel-Nr. **NSYEMR** zu bestellen.

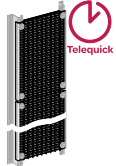
		<b>S3D</b>	<b>S3X</b>	<b>PLM</b>												
<b>Ausführung</b>		Montageplatte aus Bakelit				Montageplatte aus Polyester		DIN-Schienen-Rahmen	Telequick Montageplatte, aneinanderreihbar							
		<ul style="list-style-type: none"> <li>Sie werden direkt an die Rückseite des tatsächlichen Gehäuses oder an die Schiebepfosten angereicht.</li> <li>Gehäuse mit Doppeltür bieten die Möglichkeit, zwei Platten zu installieren.</li> </ul>				<ul style="list-style-type: none"> <li>Komponenten werden mit DIN-Schienen-Rahmen geliefert:                             <ul style="list-style-type: none"> <li>Aluminiumrahmenprofile.</li> <li>DIN-Schienen (symmetrische Abschnitte A oder B gemäß Bestellnummer).</li> <li>Die DIN-Schienen müssen mit Schrauben, Unterlegscheiben und Muttern am Rahmenprofil montiert werden.</li> <li>Charge mit 4 Adaptoren, Artikel-Nr. NSYAMCSF, zur Befestigung der Rahmenprofile am Schaltschrank.</li> </ul> </li> </ul>		<ul style="list-style-type: none"> <li>Telequick Montageplatten, 2 mm.</li> <li>Diese Montageplatten sind geeignet für den Einbau von mehreren senkrecht aufeinander montierten Platten. Löcher im 11 x 26 mm-Raster.</li> <li>Befestigung von Schaltgeräten mit Hilfe von Clipsmuttern.</li> </ul>								
<b>Material</b>		glasfaserverstärktes Polyester				Aluminium und verzinktes Stahlblech		Stahlblech, verzinkt								
<b>Farbe</b>		RAL 7035 Grau				-		-								
<b>Maximale Last</b>		100 kg/m <sup>2</sup>				150 kg/m <sup>2</sup>		-								
<b>Lieferumfang</b>		Montageplatte und Befestigungsmaterial				1 DIN-Schienen-Rahmen		1 Montageplatte und Befestigungselemente								
<b>Für Schränke (mm)</b>		<b>Abmessungen (mm)</b>				<b>Abmessungen (mm)</b>				<b>Schienen-typ</b>		<b>Anzahl Schienen</b>		<b>Abmessungen (mm)</b>		
Höhe	Breite	H (P)	B (S)	Stärke	Artikel-Nr.	H (P)	B (S)	Stärke	Artikel-Nr.			Artikel-Nr.	H	B	Artikel-Nr.	
300	150	-	-	-	-	-	-	-	-	-	-	-	349	228	AM1PA3015	
300	195	-	-	-	-	-	-	-	-	-	-	-	349	258	AM1PA3020	
300	200	265	150	4	NSYMB32	265	150	4	NSYMP32	-	-	-	-	-	-	
300	250	265	200	4	NSYMB3025	265	200	4	-	-	-	-	-	-	-	
300	300	265	250	4	-	-	-	-	-	B	4	NSYMD33	-	-	-	
300	700	-	-	-	-	-	-	-	-	-	-	-	360	734	AM1PA3070	
400	300	325	250	4	NSYMB43	325	250	4	NSYMP43	B	4	NSYMD43	-	-	-	
405	300	-	-	-	-	-	-	-	-	-	-	-	465	334	AM1PA4030	
500	400	465	350	4	NSYMB54	465	350	4	NSYMP54	B	4	NSYMD54	-	-	-	
600	400	565	350	4	NSYMB64	565	350	4	NSYMP64	B	6	NSYMD64	660	434	AM1PA6040	
600	500	565	450	4	NSYMB65	-	-	-	-	-	-	-	660	534	AM1PA6050	
600	600	-	-	-	-	-	-	-	-	A	6	NSYMD66	660	634	AM1PA6060	
700	500	665	450	4	NSYMB75	665	450	4	NSYMP75	B	6	NSYMD75	-	-	-	
800	600	765	550	4	NSYMB86	765	550	5	NSYMP86	A	6	NSYMD86	-	-	-	
800	1000	-	-	-	NSYMB108	-	-	-	-	-	-	-	-	-	-	
800	1200	-	-	-	2 x NSYMB86	-	-	-	-	-	-	2 x NSYMD86	-	-	-	
900	600	-	-	-	-	-	-	-	-	-	-	-	960	634	AM1PA9060	
900	700	-	-	-	-	-	-	-	-	-	-	-	960	734	AM1PA9070	
1000	800	965	750	4	NSYMB108	965	750	5	NSYMP108	A	6	NSYMD108	-	-	-	
1200	800	-	-	-	-	-	-	-	-	A	7	NSYMD128	-	-	-	
1200	1000	1150	950	4	NSYMB1210	-	-	-	-	-	-	-	-	-	-	

10

\* Montageplatte mit umkehrbaren Maßen; zum Einbau in Schränken mit umgekehrten Abmessungen. Beispiel: Eine Montageplatte, Artikel-Nr. NSYMM64 ist kompatibel mit folgenden Schränken und Gehäusen: H 600 x B 400 mm oder H 400 x B 600 mm. Für Montageplatten mit Rasterdruck und ohne Ausschnitt: In Wandschränken mit einer Breite von 1000 und 1200 mm kann man mithilfe einer zusätzlichen, in der Mitte angeordneten Tiefenverstellungsschiene 2 Montageplatten in unterschiedlicher Tiefe montieren NSYSDRSDCR (detaillierte Informationen finden Sie auf Seite 207).

\*\* Für die Montage zweier Montageplatten in einem Schrank ist zusätzlich die Artikel-Nr. NSYCRNGSDR zu bestellen. Siehe Details auf Seite 207). Für die Montage der Montageplatte in einem Schrank mit 6 Bolzen ist zusätzlich die Artikel-Nr. NSYEMR zu bestellen.

**S3D S3X PLM** Abstandshalter für mikroperforierte Montageplatte



AZ1CA04

- Abstandshalter für Montageplatten zur Montage der mikroperforierte Montageplatte auf gleicher Höhe wie die Bauteile des Telequick-Systems.

**Lieferumfang:**  
4 Verp.einheit (VE)

Ausführung	Artikel-Nr.
Abstandshalter für mikroperforierte Montageplatte	<b>AZ1CA04</b>

Clipsmuttern für Telequick Montageplatten



AF1EA3

- Für die problemlose Befestigung von Geräten auf der Telequick Montageplatte mit der Möglichkeit, das Layout nach Bedarf zu ändern.

**Lieferumfang:**  
Verpackungseinheit: 100. Artikel-Nr. eine VE. Mindestbestellmenge: n x 100 (100, 200, 300...)

Ausführung	Artikel-Nr.
Clipsmuttern für Telequick Montageplatten, Model M3	<b>AF1EA3</b>
Clipsmuttern für Telequick Montageplatten, Model M4	<b>AF1EA4</b>
Clipsmuttern für Telequick Montageplatten, Model M5	<b>AF1EA5</b>
Clipsmuttern für Telequick Montageplatten, Model M6	<b>AF1EA6</b>

**S3D S3X** Tiefenverstellsschienen für Montageplatten



- Satz mit 4 Tiefenverstellsschienen zur Montage in Schränke und Gehäuse mit einer Tiefe von 200, 250, 300 und 400 mm.
- Die Zahnung ermöglicht die Tiefeneinstellung der Montageplatte oder der anderen Zubehörteile im 12,5 mm- Raster.

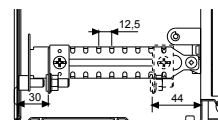

**Lieferumfang:**  
4 Tiefenverstellsschienen

Ausführung	Schrank Tiefe (mm)	Artikel-Nr.
Tiefenverstellsschienen für Montageplatten	200	<b>NSYSDCR200</b>
Tiefenverstellsschienen für Montageplatten	250	<b>NSYSDCR250</b>
Tiefenverstellsschienen für Montageplatten	300	<b>NSYSDCR300</b>
Tiefenverstellsschienen für Montageplatten	400	<b>NSYSDCR400</b>

**S3D S3X** Gleitbügel für 2 Montageplatten in unterschiedlicher Tiefe



- Für die Montage von 2 Montageplatten nebeneinander in unterschiedlicher Tiefe müssen auf den mittigen Tiefenverstellsschienen zusätzliche Gleitbügel eingebaut werden

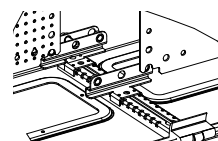

**Lieferumfang:**  
2 Gleitbügel

Ausführung	Reference
Gleitbügel für 2 Montageplatten in unterschiedlicher Tiefe	<b>NSYCRNGSDR</b>

**S3D S3X PLM PLA** Senkrechte Montageprofile aus Aluminium

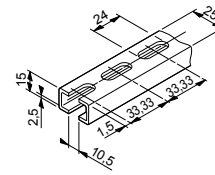

- Befestigung im Gehäuse mit Muttern M8, Artikel-Nr. **NSYAMCSF** (Satz mit 4 Adaptern, separat zu bestellen)



NSYMDVR8

Ausführung	Höhe (mm)	Lieferumfang	Artikel-Nr.
Vertikale Stahl-Schiene	1200	2	<b>NSYMDVR12</b>
Vertikale Alu-Schiene	3000	10	<b>NSYMDVR3M</b>

**S3D S3X PLM** Rahmenprofile, 2 mm, verzinkt und vorgebohrt



DZ6MZ121

- Mithilfe der Bohrungen (Ø 11 mm) können die Gerätereihe in 20 mm-Schritten korrigiert werden

**Hinweis:** Weitere Infos, siehe [Seite 263](#)

Ausführung	Höhe (mm)	Gewicht (g)	Artikel-Nr.
Rahmenprofile, 2 mm, verzinkt und vorgebohrt	1920	4000	<b>DZ6MZ211</b>

Gleitmuttern

- Gleitmuttern müssen für senkrechte Montageprofile aus Aluminium verwendet werden

**Lieferumfang:**  
100 Gleitmuttern



NSYNM5

Ausführung	Typ	Artikel-Nr.
Gleitmuttern	M4	<b>NSYNM4</b>
Gleitmuttern	M5	<b>NSYNM5</b>
Gleitmuttern	M6	<b>NSYNM6</b>

Messingmuttern zur Befestigung der Rahmenprofile am Schaltschrank

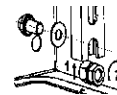

**Lieferumfang:**  
4 Messingmuttern



NSYAMCSF

Ausführung	Artikel-Nr.
Messingmuttern zur Befestigung der Rahmenprofile am Schaltschrank	<b>NSYAMCSF</b>

Eingekerbte Spannmutter

- Speziell für vorgebohrte Rahmenprofile

**Lieferumfang:**  
Verpackungseinheit (VE): 100.  
Artikel-Nr. eine VE. Mindestbestellmenge: n x 100 (100, 200, 300...).

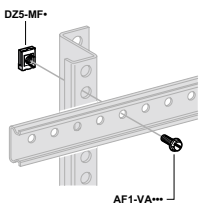

DZ5MF6

Ausführung	Typ	Gewicht (g)	Artikel-Nr.
Eingekerbte Spannmutter	M6	7,0	<b>DZ5MF6</b>



**SM SMX SFN SFX** Montageplatten ohne Aussparung

- Standardmäßig mit Kunstsbisffgleitern zum problemlosen Einschieben der Montageplatte, tiefenverstellbar im 25 mm-Raster
- Nach Befestigung der Platte in der vorgesehenen Position können die Kunstsbisffgleiter problemlos entfernt und somit die verfügbare Plattenoberfläche komplett genutzt werden
- Bei Anreihelösungen mit mehreren Schränken kann mit Montageplatten und Zwischenplatten eine durchgängige Plattenoberfläche realisiert werden (siehe Seite 211).
- Belastung: 300 kg/ m<sup>2</sup>
- Max. Tragfähigkeit: 600 kg in der hinteren Schrankposition und 500 kg in der Schrankmitte
- Material: Stahlblech, verzinkt

**Befestigung Montagevarianten:**

- An den Schrankseiten mit den rechtwinkligen Bügeln (siehe Seite 211)
- Rücken an Rücken mit den hierfür vorgesehenen Montagebügeln (siehe Seite 211)
- Für 400 mm breite Platten: mit Gleitschienen und Bügeln, orthogonalen Bügeln bei Montage in der hinteren Position oder mit Standardbefestigungsbügel bei Montage in der mittleren Position.

**Hinweis:**

Das Zubehör muss separat erworben werden (je nach Befestigung an der Rückseite oder in der mittleren Position)

**NSYSMP**S Schienen werden immer benötigt  
**NSYSMPB** Halterungen für die mittlere Position  
**NSYSMPB** Halterungen für die hintere Position

**Lieferumfang:**

eine Montageplatte mit Kunstsbisffgleitern



NSYMP184

Ausführung	Breite (mm)	Höhe (mm)	Artikel-Nr.
Montageplatten ohne Aussparung	400	1800	<b>NSYMP184</b>
Montageplatten ohne Aussparung	400	2000	<b>NSYMP204</b>
Montageplatten ohne Aussparung	400	2200	<b>NSYMP224</b>
Montageplatten ohne Aussparung	600	1200	<b>NSYMP126</b>
Montageplatten ohne Aussparung	600	1400	<b>NSYMP146</b>
Montageplatten ohne Aussparung	600	1600	<b>NSYMP166</b>
Montageplatten ohne Aussparung	600	1800	<b>NSYMP186</b>
Montageplatten ohne Aussparung	600	2000	<b>NSYMP206</b>
Montageplatten ohne Aussparung	600	2200	<b>NSYMP226</b>
Montageplatten ohne Aussparung	800	1200	<b>NSYMP128</b>
Montageplatten ohne Aussparung	800	1400	<b>NSYMP148</b>
Montageplatten ohne Aussparung	800	1600	<b>NSYMP168</b>
Montageplatten ohne Aussparung	800	1800	<b>NSYMP188</b>
Montageplatten ohne Aussparung	800	2000	<b>NSYMP208</b>
Montageplatten ohne Aussparung	800	2200	<b>NSYMP228</b>
Montageplatten ohne Aussparung	1000	1200	<b>NSYMP1210</b>
Montageplatten ohne Aussparung	1000	1400	<b>NSYMP1410</b>
Montageplatten ohne Aussparung	1000	1600	<b>NSYMP1610</b>
Montageplatten ohne Aussparung	1000	1800	<b>NSYMP1810</b>
Montageplatten ohne Aussparung	1000	2000	<b>NSYMP2010</b>
Montageplatten ohne Aussparung	1000	2200	<b>NSYMP2210</b>
Montageplatten ohne Aussparung	1200	1200	<b>NSYMP1212</b>
Montageplatten ohne Aussparung	1200	1400	<b>NSYMP1412</b>
Montageplatten ohne Aussparung	1200	1600	<b>NSYMP1612</b>
Montageplatten ohne Aussparung	1200	1800	<b>NSYMP1812</b>
Montageplatten ohne Aussparung	1200	2000	<b>NSYMP2012</b>
Montageplatten ohne Aussparung	1200	2200	<b>NSYMP2212</b>
Montageplatten ohne Aussparung	1600	1800	<b>NSYMP1816</b>
Montageplatten ohne Aussparung	1600	2000	<b>NSYMP2016</b>

**SM SMX SFN SFX SD SDX Mikroperforierte Montageplatte "Telequick"**



- Für den Einbau von Schaltgeräten ohne Bohr- oder Gewindeschneidarbeiten
- Platte speziell konstruiert zur Schnellmontage von Schaltgeräten mit Federclip-Muttern, Artikel-Nr.: **AF1EA3** bis **AF1EA6**
- Durch vertikale Montage der Platten ist die vertikale Durchgängigkeit gewährleistet
- Die oberste Platte muss in der dritten Bohrung 80 mm vom oberen Rahmen entfernt, montiert werden
- Belastung: 150 kg/m<sup>2</sup>
- Material: Stahlblech, verzinkt

**Hinweis:**  
Kombinationsmöglichkeiten siehe [Seite 264](#)

**Befestigung Montagevarianten:**

- Direktbefestigung am vertikalen Rahmenprofil mit selbstschneidenden Schrauben (nur **PanelSeT SFN**)
- An den vertikalen System-Montageschienen mit Hilfe von Gleitmuttern, [Seite 215](#); an den Standard-Montageschienen mit Hilfe von Flachmuttern, [Seite 215](#); oder selbstschneidenden Schrauben und an Quertraversen

**Lieferumfang:**

Eine perforierte Montageplatte und Befestigungsmaterial für technische Rahmenprofile und Schrauben für die Befestigung am Gerüst oder den Quertraversen.



NSYSTMP4560

Ausführung	Breite (mm)	Plattenhöhe (mm)				Nutzfläche (dm <sup>2</sup> )	Artikel-Nr.
		D	E	F	G		
Mikroperforierte Montageplatte "Telequick"	600	450	200	-	100	11,4	NSYSTMP2260
Mikroperforierte Montageplatte "Telequick"	600	450	425	-	325	22,8	NSYSTMP4560
Mikroperforierte Montageplatte "Telequick"	600	450	575	125	475	30,4	NSYSTMP6060
Mikroperforierte Montageplatte "Telequick"	600	450	800	250	700	11,9	NSYSTMP8260
Mikroperforierte Montageplatte "Telequick"	800	650	200	-	100	15,9	NSYSTMP2280
Mikroperforierte Montageplatte "Telequick"	800	650	425	-	325	31,8	NSYSTMP4580
Mikroperforierte Montageplatte "Telequick"	800	650	575	125	475	42,4	NSYSTMP6080
Mikroperforierte Montageplatte "Telequick"	800	650	800	250	700	58,4	NSYSTMP8280
Mikroperforierte Montageplatte "Telequick"	1000	850	200	-	100	20,4	NSYSTMP22100
Mikroperforierte Montageplatte "Telequick"	1000	850	425	-	325	40,8	NSYSTMP45100
Mikroperforierte Montageplatte "Telequick"	1000	850	575	125	475	54,4	NSYSTMP60100
Mikroperforierte Montageplatte "Telequick"	1000	850	800	250	700	74,9	NSYSTMP82100
Mikroperforierte Montageplatte "Telequick"	1200	1050	200	-	100	24,9	NSYSTMP22120
Mikroperforierte Montageplatte "Telequick"	1200	1050	425	-	325	49,9	NSYSTMP45120
Mikroperforierte Montageplatte "Telequick"	1200	1050	575	125	475	66,5	NSYSTMP60120
Mikroperforierte Montageplatte "Telequick"	1200	1050	800	250	700	91,5	NSYSTMP82120

**SM SFN SFX Teilmontageplatte**



- Teilmontageplatte mit Verstärkungsflansch an allen vier Seiten.
- Belastung: 250 kg/m<sup>2</sup>
- Material: Stahlblech, verzinkt

**Befestigung Montagevarianten:**

**PanelSeT SFN, Spacial SFX:**

- Befestigung an den Rahmenprofilen.
- Befestigung an senkrechten Standard- oder Systemmontageschienen, siehe [Seite 215](#)
- Vorgelagerte Montage, Befestigung an Quertraversen, siehe [Seite 218](#)

**Spacial SM:**

- Befestigung mit Verstellprofilen und Universal-Quertraversen 40 mm (einreihig) in vertikaler Position oder auch an horizontalen Universal- Quertraversen.
- Waagerechte Montage als Ablage mit Hilfe von tiefenverstellbaren Quertraversen möglich, siehe [Seite 218](#)

**Lieferumfang:**

Teilmontageplatte und Befestigungselemente



NSYSPMP2560

Ausführung	Breite (mm) B	Plattenhöhe (mm)		Plattenlänge (mm) B-100	Artikel-Nr.
		H	H		
Teilmontageplatte	600	247	247	500	NSYSPMP2560
Teilmontageplatte	600	397	397	500	NSYSPMP4060
Teilmontageplatte	600	597	597	500	NSYSPMP6060
Teilmontageplatte	800	247	247	700	NSYSPMP2580
Teilmontageplatte	800	397	397	700	NSYSPMP4080
Teilmontageplatte	800	597	597	700	NSYSPMP6080
Teilmontageplatte	1000	247	247	900	NSYSPMP25100
Teilmontageplatte	1000	397	397	900	NSYSPMP40100
Teilmontageplatte	1200	247	247	1100	NSYSPMP25120
Teilmontageplatte	1200	397	397	1100	NSYSPMP40120
Teilmontageplatte	1200	597	597	1100	NSYSPMP60120

## SFN SFX Zwischenmontageplatte

- Zwischenplatte zur Erzielung einer durchgängigen Montageplattenfläche bei Anreiheschränken
- Tiefenverstellbar im 25 mm-Raster. Wenn sich die Montageplatten im Rückraum des Schrankes befinden, schließen die vertikalen Rahmenprofile bündig mit den Platten ab und übernehmen somit die Funktion einer Zwischenplatte. In diesem Fall kann keine Zwischenplatte montiert werden
- Material: Stahlblech, verzinkt

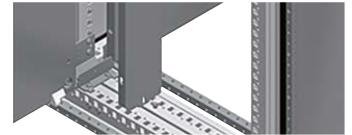

**Lieferumfang:**  
1 Zwischenplatte und Befestigungselemente



NSYSIMP12

Ausführung	Höhe (mm)	Artikel-Nr.
Zwischenmontageplatte	1200	<b>NSYSIMP12</b>
Zwischenmontageplatte	1400	<b>NSYSIMP14</b>
Zwischenmontageplatte	1600	<b>NSYSIMP16</b>
Zwischenmontageplatte	1800	<b>NSYSIMP18</b>
Zwischenmontageplatte	2000	<b>NSYSIMP20</b>
Zwischenmontageplatte	2200	<b>NSYSIMP22</b>

## SFN SFX Zwischenbefestigung von Montageplatten an der Schrankrückseite

- Halterung für zusätzliche Befestigungspunkte der Montageplatte in beliebiger Höhe; nur für an der Schrankrückseite montierte Platten geeignet.
- Diese Halterungen minimieren Vibrationen der Platte beim Transport und während des Schaltanlagenbetriebs.
- Material: Stahlblech, verzinkt
- **Befestigung:** Die Halterungen werden nach dem Einsetzen der Platte in den Schrankrückraum am Gerüst befestigt.
- Spacial SM: Befestigung an Universal-Quertraversen 40 mm (einreihig), die senkrecht im Schrankrückraum montiert werden, siehe [Seite 218](#)



NSYSMPFB



**Lieferumfang:**  
Verpackungseinheit (VE): 10 (inkl. Befestigungselemente).  
Artikel-Nr. eine VE.  
Mindestbestellmenge: n x 10 Stück (10, 20, 30, ...).

Ausführung	Artikel-Nr.
Zwischenbefestigung von Montageplatten an der Schrankrückseite	<b>NSYSMPFB</b>

## SFN SFX Zwischenbefestigung der Montageplatte in vorgezogener Position

- Halterung für zusätzliche Befestigungspunkte der Montageplatte in beliebiger Höhe; nur für in vorgezogener Position montierte Platten geeignet.
- Diese Halterungen minimieren Vibrationen der Platte beim Transport und während des Schaltanlagenbetriebs. Material: Stahlblech, verzinkt
- **Befestigung:** Die Halterungen werden auf leichten Quertraversen 40 mm (einreihig), oder auf Universal- oder Schnellmontage- Quertraversen befestigt (jeweils nicht im Lieferumfang enthalten), siehe [Seite 218](#)



NSYSMPFA



**Lieferumfang:**  
Verpackungseinheit (VE): 10 (inkl. Befestigungselemente).  
Artikel-Nr. eine VE.  
Mindestbestellmenge: n x 10 Stück (10, 20, 30, ...).

Ausführung	Artikel-Nr.
Zwischenbefestigung der Montageplatte in vorgezogener Position	<b>NSYSMPFA</b>

## SFN SFX Montageplattenverstärkung

- Verstärkungssatz quer montiert.
- Gewährleistet zusätzliche Stabilität der Montageplatten und absorbiert Schwingungen.
- Kann als Unterstützung für die Montage sehr schwerer Teile genutzt werden.
- Material: Stahlblech, verzinkt
- Stärke: 1,5 mm



NSYMPRK8

**Lieferumfang:**  
2 Profile, vier Halterungen zur Befestigung an der Montageplatte und Befestigungselemente

Ausführung	Breite (mm)	Artikel-Nr.
Montageplattenverstärkung	800	<b>NSYMPRK8</b>
Montageplattenverstärkung	1000	<b>NSYMPRK10</b>
Montageplattenverstärkung	1200	<b>NSYMPRK12</b>
Montageplattenverstärkung	1600	<b>NSYMPRK16</b>

## Montageplattenzubehör

### Selbstschneidende Schrauben

- Selbstschneidende Sechskantschraube 4,8 x 16 mm.  
Schneidvermögen: Materialstärke zwischen 1,75 und 4 mm.



NSYS16M5HS

**Lieferumfang:**  
Lieferumfang: Verpackungseinheit: 100. Bestell-Nr. eine VE.  
Mindestbestellmenge: n x 100 Stück (100, 200, 300, ...).

Ausführung	Artikel-Nr.
Selbstschneidende Schrauben	<b>NSYS16M5HS</b>

## SM SMX SFN SFX Montageplattenhalterungen



NSYSFNPB

- Montageplattenhalterungen zur Direktbefestigung am Schrankgerüst.
- Tiefenverstellbar im 25 mm-Raster.
- Material: Stahlblech, verzinkt
- Max. Tragfähigkeit: 4 Halterungen: 600 kg.

**Lieferumfang:**  
4 Halterungen und Befestigungselemente

Ausführung	Artikel-Nr.
Panel <b>SeT</b> SFN Montageplattenhalterungen	<b>NSYSFNPB</b> <span style="color: red; font-weight: bold;">Neu</span>
Spacial SM/SMX/SFX Montageplattenhalterungen	<b>NSYSMPB</b>

## SFN SFX Rechtwinklige Bügel



NSYSMPSB

- Rechtwinklige Bügel zur Befestigung von Montageplatten an den Schrankseiten.
- Bei Montage einer Platte im Rückraum des Schrankes und einer weiteren an der Seitenwand müssen beide mit rechtwinkligen Bügeln befestigt werden.
- Spacial SFX: Zur Montage der Seitenplatte muss die Platte auf der Rückseite samt Befestigungswinkel entfernt werden.
- Material: Stahlblech, verzinkt
- Max. Tragfähigkeit: 4 Halterungen: 600 kg.

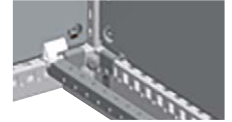

**Lieferumfang:**  
4 Halterungen und Befestigungselemente

Ausführung	Artikel-Nr.
Panel <b>SeT</b> SFN/ Spacial SFX rechtwinklige Bügel	<b>NSYSMPSB</b>

## SFN Gleitschienen für Montageplatten



NSYSMPS4

- Gleitschienen für die Montageplatte beim Einsetzen in den Schrank.
- Nach erfolgtem Einbau der Montageplatte und Befestigung an den Halterungen können die Schienen wieder entfernt werden, damit für das Verlegen von Kabeln die maximale Fläche genutzt werden kann; die Schienen lassen sich an anderer
- Material: Stahlblech, verzinkt



**Lieferumfang:**  
2 Schienen und Befestigungselemente

Ausführung	Tiefe (mm)	Artikel-Nr.
Panel <b>SeT</b> SFN Gleitschienen für Montageplatten	400	<b>NSYSMPS4</b>
Panel <b>SeT</b> SFN Gleitschienen für Montageplatten	500	<b>NSYSMPS5</b>
Panel <b>SeT</b> SFN Gleitschienen für Montageplatten	600	<b>NSYSMPS6</b>
Panel <b>SeT</b> SFN Gleitschienen für Montageplatten	800	<b>NSYSMPS8</b>

## Montagebügel zur Befestigung von Montageplatten Rücken an Rücken

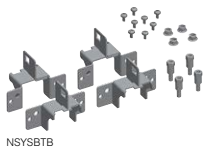

- Verdoppelung der Montagefläche
- Verstellbar im 25 mm-Raster
- Material: Stahlblech, verzinkt

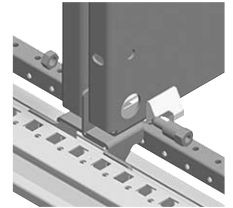
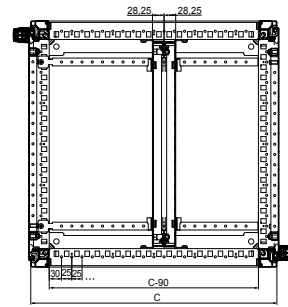

**Lieferumfang:**  
4 Montagebügel zur Befestigung von Platten direkt hintereinander und Befestigungselemente

### Ausführung

Montagebügel zur Befestigung von Montageplatten Rücken an Rücken

### Artikel-Nr.

**NSYSBTB**

## SM SMX SFN SFX Montagebügel zur Befestigung von Zwischenplatten Rücken an Rücken

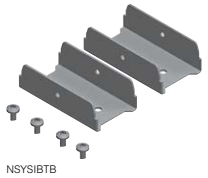

- Verdoppelung der Montagefläche
- Verstellbar im 25 mm-Raster
- Material: Stahlblech, verzinkt

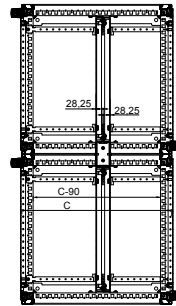

**Lieferumfang:**  
2 Montagebügel zur Befestigung von Zwischenplatten direkt hintereinander und Befestigungselemente

### Ausführung

PanelSeT SFN und Spacial SM/SMX Montagebügel zur Befestigung von Zwischenplatten Rücken an Rücken

### Artikel-Nr.

**NSYSIBTB**

**SFN** **SFX** Schienen zum seitlichen Einschieben der Montageplatte

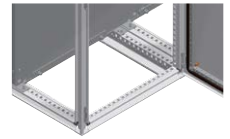

- Schienen zum seitlichen Einschieben von Montageplatten beim Anreihen von Panel**SeT** SFN Schränken oder Spacial SFX
- Die Montageplatten können miteinander kombiniert und auf den Schienen arretiert werden
- Material: Stahlblech, verzinkt

**Lieferumfang:**  
2 Schienen und Befestigungselemente



Ausführung	Breite (mm)	Artikel-Nr.
Panel <b>SeT</b> SFN/ Spacial SFX Schiene zum seitlichen Einschieben der Montageplatte	600	<b>NSYSMPSE6</b>
Panel <b>SeT</b> SFN/ Spacial SFX Schiene zum seitlichen Einschieben der Montageplatte	800	<b>NSYSMPSE8</b>
Panel <b>SeT</b> SFN/ Spacial SFX Schiene zum seitlichen Einschieben der Montageplatte	1000	<b>NSYSMPSE10</b>
Panel <b>SeT</b> SFN/ Spacial SFX Schiene zum seitlichen Einschieben der Montageplatte	1200	<b>NSYSMPSE12</b>

**SM** Obere/untere Tiefenverstellungsschienen

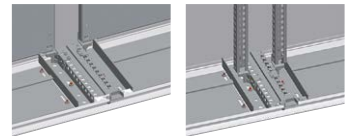

- Ermöglichen den Einbau von zwei Montageplatten oder vertikalen Profilschienen in 1.200 mm breite Schränke wie bei zwei separaten MoNeinbloc-Schränken
- Hierzu wird ein Satz Montageplattenhalterungen Artikel-Nr. **NSYSMPB** benötigt
- Optionaler Einbau einer Zwischenplatte möglich

**Hinweis:**  
Beispiele für Kombinationen siehe [Seite 265](#)

**Lieferumfang:**  
2 Schienen, 1 oben und 1 unten, und Befestigungselemente



Ausführung	Tiefe (mm)	Artikel-Nr.
Spacial SM Obere/untere Tiefenverstellungsschienen	300	<b>NSYSTBR3</b>
Spacial SM Obere/untere Tiefenverstellungsschienen	400	<b>NSYSTBR4</b>
Spacial SM Obere/untere Tiefenverstellungsschienen	500	<b>NSYSTBR5</b>
Spacial SM Obere/untere Tiefenverstellungsschienen	600	<b>NSYSTBR6</b>

**SFN** Adaptersatz für zweitürige Anreiherschranke



- Ermöglicht den separaten Einbau von zwei Montageplatten wie bei 2 separaten Schränken
- Hierzu wird ein Satz Montageplattenhalterung Artikel-Nr. **NSYSMPB** benötigt
- Optionaler Einbau einer Zwischenplatte möglich
- Für Schrankbreiten 1.200 und 1.600 mm geeignet
- Anstelle einer 1.200 mm breiten Kabeleinführungsplatte ist es Neintwendig, 2 Platten von 600 mm, und für eine Kabeleinführungsplatte von 1.600 mm, 2 Platten von 800 mm zu installieren

**Hinweis:**  
Kombinationsmöglichkeiten siehe [Seite 265](#)

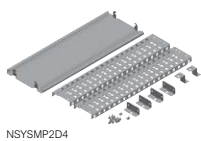

Ausführung	Tiefe (mm)	Artikel-Nr.
Panel <b>SeT</b> SFN Adaptersatz für zweitürige Anreiherschranke	400	<b>NSYSMP2D4</b>
Panel <b>SeT</b> SFN Adaptersatz für zweitürige Anreiherschranke	500	<b>NSYSMP2D5</b>
Panel <b>SeT</b> SFN Adaptersatz für zweitürige Anreiherschranke	600	<b>NSYSMP2D6</b>
Panel <b>SeT</b> SFN Adaptersatz für zweitürige Anreiherschranke	800	<b>NSYSMP2D8</b>

## SM SMX SFN SFX System-Montageschiene

SD SDX PLA PHD

- Vertikale Montageschiene zur Befestigung von Platten und Profilschienen
- Befestigung an den Befestigungswinkeln der Montageplatte oder am Befestigungswinkel des Rahmenprofils (Artikel-Nr. **NSYMF8**)
- Höhenverstellbar in 2,5 mm-Schritten (inkl. Muttern mit Vierteldrehung, Artikel-Nr. **NSYSNM6** oder **NSYSNM8**) oder 25 mm (mit Käfigmuttern, Artikel-Nr. **NSYCNM6** oder **NSYCNM8**)
- Material: Stahlblech, verzinkt
- Stärke: 2 mm

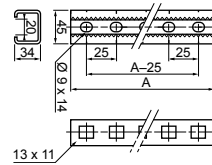

**Hinweis:**  
NSYTVR20 ist nicht kompatibel mit 2000 mm hohen PLA- oder PHD-Gehäusen. Verwenden Sie 2 x NSYTVR10.

**Lieferumfang:**  
2 Standardrahmenprofile



Ausführung	Höhe (mm)	A (mm)	Artikel-Nr.
SM/SMX/SFN/SFX/SD/SDX/PLA/PHD System-Montageschiene	750	625	<b>NSYTVR7</b>
SM/SMX/SFN/SFX/SD/SDX/PLA/PHD System-Montageschiene * Steuerpult	1000*	675	<b>NSYTVR8</b>
SM/SMX/SFN/SFX/SD/SDX/PLA/PHD System-Montageschiene	1000	875	<b>NSYTVR10</b>
SM/SMX/SFN/SFX/SD/SDX/PLA/PHD System-Montageschiene	1200	1075	<b>NSYTVR12</b>
SM/SMX/SFN/SFX/SD/SDX/PLA/PHD System-Montageschiene	1250	1125	<b>NSYTVR12S</b>
SM/SMX/SFN/SFX/SD/SDX/PLA/PHD System-Montageschiene	1400	1275	<b>NSYTVR14</b>
SM/SMX/SFN/SFX/SD/SDX/PLA/PHD System-Montageschiene	1500	1375	<b>NSYTVR15</b>
SM/SMX/SFN/SFX/SD/SDX/PLA/PHD System-Montageschiene	1600	1475	<b>NSYTVR16</b>
SM/SMX/SFN/SFX/SD/SDX/PLA/PHD System-Montageschiene	1800	1675	<b>NSYTVR18</b>
SM/SMX/SFN/SFX/SD/SDX System-Montageschiene	2000	1875	<b>NSYTVR20</b>
SM/SMX/SFN/SFX/SD/SDX/PLA/PHD System-Montageschiene	2200	2075	<b>NSYTVR22</b>

## SM SMX SFN SFX Standardrahmenprofile

SD SDX PLA PHD

- Vertikale Montageschiene zur Befestigung von Platten und Profilschienen
- Befestigung an Montageplatten- oder Profilschienenhalterungen, Artikel-Nr. **NSYMF8**
- Höhenverstellbare Montage im 25 mm oder 50 mm-Raster
- Material: Stahlblech, verzinkt
- Stärke: 2 mm

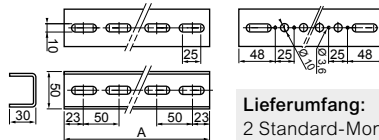

**Lieferumfang:**  
2 Standard-Montageschienen



Ausführung	Höhe (mm)	A (mm)	Artikel-Nr.
SM/SMX/SFN/SFX Standardrahmenprofile	1800	1696	<b>NSYVR18</b>
SM/SMX/SFN/SFX Standardrahmenprofile	2000	1896	<b>NSYVR20</b>
SM/SMX/SFN/SFX Standardrahmenprofile	2200	2096	<b>NSYVR22</b>

## Muttern und Schrauben für System-Montageschienen

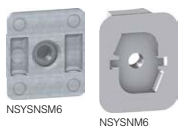

NSYSNM6 NSYSNM8



NSYCNM6



AF1VA612

Ausführung	Lieferumfang (units)	Artikel-Nr.
Spacial SM-Gleitmuttern, Vierteldrehung, M6	10	<b>NSYSNM6</b>
Spacial SM-Gleitmuttern, Vierteldrehung, M8	10	<b>NSYSNM8</b>
Spacial SM-Gleitmuttern, geriffelt, Vierteldrehung, M6	10	<b>NSYSNSM6</b>
Spacial SM-Gleitmuttern, geriffelt, Vierteldrehung, M8	10	<b>NSYSNSM8</b>
Panel <b>SeT</b> SFN/Spacial SM-Mutter, beweglich, M6	50	<b>NSYCNM6</b>
Panel <b>SeT</b> SFN/Spacial SM-Mutter, beweglich, M8	50	<b>NSYCNM8</b>
Befestigungsschraube M6 x 12	100	<b>AF1VA612</b>
Befestigungsschraube M6 x 18	100	<b>AF1VA618</b>
Befestigungsschraube M8 x 20	100	<b>AF1VC820</b>

## Muttern und Schrauben für Standardrahmenprofile



NSYFNM6



AF1VA612

Ausführung	Lieferumfang (units)	Artikel-Nr.
Panel <b>SeT</b> SFN/Spacial SM-Flachmutter, M6	50	<b>NSYFNM6</b>
Panel <b>SeT</b> SFN/Spacial SM-Flachmutter, M8	50	<b>NSYFNM8</b>
Befestigungsschraube M6 x 12	100	<b>AF1VA612</b>
Befestigungsschraube M6 x 18	100	<b>AF1VA618</b>
Befestigungsschraube M8 x 20	100	<b>AF1VC820</b>

## Montageschienenhalterung

- Halterungen zur Befestigung der Standard- oder System-Montageschienen auf Gerüsthöhe; dadurch vergrößert sich die nutzbare Arbeitsfläche im Schrankinneren.
- Mit Hilfe dieser Halterungen lassen sich zwei Montageschienenpaare direkt Rücken an Rücken montieren, wodurch sich die nutzbare Arbeitsfläche verdoppelt.
- Die Halterungen werden mit selbstschneidenden M6-Schrauben mit dem Gerüst verschraubt. Tiefenverstellbar im 25 mm-Raster.
- Material: Stahlblech, verzinkt.

**Lieferumfang:**  
4 Halterungen zur Montageschienenbefestigung und Befestigungselemente



NSYMF8

Ausführung	Artikel-Nr.
Montageschienenhalterung	<b>NSYMF8</b>

Technische Änderungen vorbehalten. Angaben ohne Gewähr. Abbildungen dienen nur zur Veranschaulichung.

**SM SMX SFN SFX SD SDX** Befestigungsbügel für Schienen

- Lasche zur Befestigung von Schienen mit einer Neigung von 45°
- Material: Stahlblech, verzinkt
- Installation: Panel**SeT** SFN: Montage am Gerüst und/oder auf Montageplatte.  
Spacial SM: Befestigung auf der unteren Montageschiene und/oder auf Montageplatten



NSYFB45



**Lieferumfang:**  
Verpackungseinheit (VE): 10  
Laschen mit Befestigungsmaterial.  
Artikel-Nr. eine VE. Mindestbestellmenge: n x 10 Stück (10, 20, 30, ...).



Ausführung	Artikel-Nr.
Befestigungsbügel für Schienen	<b>NSYFB45</b>

Kombinierter Befestigungsbügel

- Ermöglicht die Montage einer DIN-Schiene und einer Erdungsschiene auf verschiedenen Ebenen zur Minimierung von Kabelbiegeradien
- Material: Stahlblech, verzinkt
- Installation: Panel**SeT** SFN: Befestigung: direkt am Gerüst und/oder mit Hilfe von Montageplatten  
Spacial SM: an den unteren Verstellbahnen und/oder auf Montageplatten



NSYETF

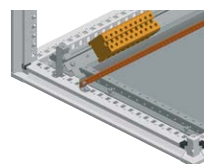

**Lieferumfang:**  
10 Kombi-Halterungen und Befestigungsmaterial. Artikel-Nr. eine VE. Mindestbestellmenge: n x 10 Stück (10, 20, 30, ...).

Ausführung	Artikel-Nr.
Kombinierter Befestigungsbügel	<b>NSYETF</b>

Anschlussklemmenhalter

- Ermöglicht die Montage einer DIN-Schiene
- Neigung bis 45°
- Material: behandelter Stahl



NSYEDCO

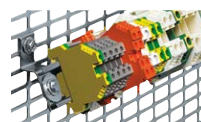

**Lieferumfang:**  
2 Laschen und Befestigungsmaterial



Ausführung	Artikel-Nr.
Anschlussklemmenhalter	<b>NSYEDCO</b>

Kombinierte Befestigungslaschen für Erdungsschienen

- Ermöglicht die Montage einer Erdungs- und DIN-Schiene.
- Neigung bis 30°.
- Erdungsschiene: Artikel-Nr. **NSYECB1M153**. Siehe Seite 260.
- Zur Befestigung auf Montageplatten.



NSYEDCOC

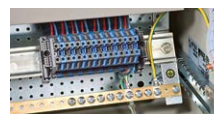

**Lieferumfang:**  
2 Wandbefestigungslaschen und Befestigungsmaterial



Ausführung	Artikel-Nr.
Kombinierte Befestigungslaschen für Erdungsschienen	<b>NSYEDCOC</b>

Kombinierter Befestigungsbügel (vertikal)

- Ermöglicht die Montage einer DIN-Schiene und einer Erdungsschiene auf verschiedenen Ebenen zur Minimierung von Kabelbiegeradien
- Material: Stahlblech, verzinkt
- Installation: Panel**SeT** SFN/Spacial SM: direkt am vertikalen Gerüst und/ oder mithilfe von Montageplatten



DZ5MS10



**Lieferumfang:**  
10 Winkel

Ausführung	Artikel-Nr.
Kombinierter Befestigungsbügel (vertikal)	<b>DZ5MS10</b>

Stützplatte, eingerastet

- Für angeschraubte Geräte
- Zur Montage auf symmetrischen 35 mm-DIN-Schienen mit Doppelprofil oder auf Telequick Montageplatten
- Material: Verzinkt



AX2DL01

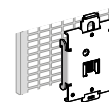

**Lieferumfang:**  
10 und Befestigungselemente.  
Artikel-Nr. eine VE. Mindestbestellmenge: n x 10 Stück (10, 20, 30, ...).



Ausführung	Artikel-Nr.
Schnellbefestigung, 44 x 65 - 9 Schrauben	<b>AX2DL01</b>
Montageplatte, 49 x 65 - 4 Schrauben	<b>AX2DL02</b>

Bügel zur Befestigung der Steuereinheiten (Ø 22)

- Zur Montage aller Geräte mit einem Durchmesser von 22 mm direkt auf die Montageplatten



DX1AP52

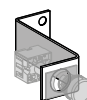

**Lieferumfang:**  
10 und Befestigungselemente.  
Artikel-Nr. eine VE. Mindestbestellmenge: n x 10 Stück (10, 20, 30, ...).



Ausführung	Artikel-Nr.
Bügel zur Befestigung der Steuereinheiten (Ø 22)	<b>DX1AP52</b>

Technische Änderungen vorbehalten. Angaben ohne Gewähr. Abbildungen dienen nur zur Veranschaulichung.



# Quertraversen und Profile für Standschränke

- SM
- SMX
- SFN
- SFX
- SD
- SDX



Bei den Schränken PanelSeT SFN, Spacial SM, SFX und SMX kann im Schrankinneren an jeder beliebigen Stelle ein Befestigungspunkt für Montageplatten mit unterschiedlicher Tiefe, Höhe oder Breite eingerichtet werden. Beim Spacial SM kann die Montage von vertikalen/horizontalen Übergangsprofilen und Universal-Profilsschienen 40 mm (einreihig) erforderlich sein.



**Für den Aufbau des Schrankinnergerüsts können drei Arten von Quertraversen miteinander kombiniert werden:**

- Universelle Quertraversen (siehe Seite 218)
- Schnellmontage-Quertraversen (siehe Seite 219)
- Integrierte Quertraversen (siehe Seite 220)
- Leichte Quertraversen (siehe Seite 220)

**Universal-, Schnellbefestigungs- und integrierte Querschienen sind in 3 Größen erhältlich:**

- 40 mm (1 reihig)
- 65 mm (2 reihig)
- 90 mm (3 reihig)

**Kreuzschienen für Spezialanwendungen:**

- Quertraversen für schwere Lasten (siehe Seite 220), die am unteren Teil des Gehäuses befestigt werden oder die mit einem „Kit für schwere Lasten“ (siehe Seite 223), das an einer beliebigen Höhe im Gehäuse verwendet werden kann, verbunden werden

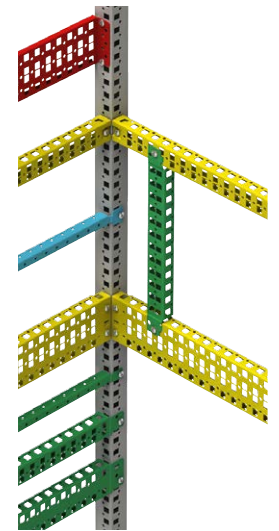
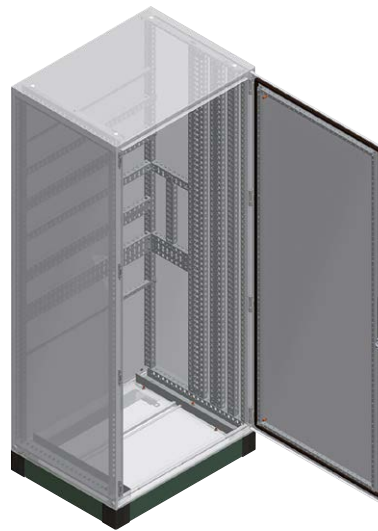
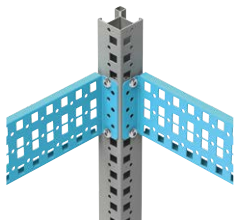

- Universelle Quertraversen
- Schnellmontage-Quertraversen
- Integrierte Quertraversen
- Quertraversen

## Kombinationsbeispiele

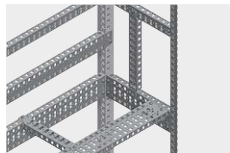

PanelSeT SFN und Spacial SFX: die Quertraversen werden am Gerüst und miteinander befestigt, wodurch sich diverse Möglichkeiten eröffnen.

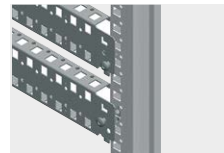

Die Schnellmontage-Profilsschienen können problemlos und schnell direkt am Rahmenprofil befestigt werden.

PanelSeT SFN und Spacial SFX\*:

- Aufrasten auf das Schrankgerüst und Verschrauben mit selbstschneidenden M6-Schrauben oder optional mit M6-Käfigmuttern.

Spacial SM:

- Kann auf Anpassungsprofilen oder anderen Quertraversen eingerastet werden.
- Befestigung mit selbstschneidenden M6-Schrauben.
- Befestigung mit M6-Käfigmuttern.

\* Eine Tiefenmontage ist bei der Schaltschrankserie Spacial SFX nicht möglich.



Mit Universal-Profilsschienen lassen sich Installationen realisieren, die am gesamten Schrankumfang dieselbe Höhe nutzen. Für diese Montagevariante müssen beim Schrank Spacial SM das vertikale Übergangsprofil und die vertikale 40 mm-Universal-Profilsschiene (einreihig) im Rückraum des Schrankes montiert werden.

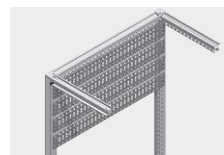

Schnellbefestigungskreuzschienen können zur Aufnahme von Zubehör an der Rückseite des Gehäuses verwendet werden oder alle 25 mm auf zwei Kreuzschienen (universal oder integriert) in vertikaler Position befestigt werden.

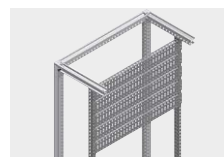

Verwendet man die 40 mm-Universal-Profilsschienen (1 Reihe) als Rahmenprofile mit einem 25 mm-Raster zur Einstellung der Tiefe, kann man diverse Halterungen für den Einbau der Schaltanlage installieren. Die Höhe kann im 25 mm-Raster verstellt werden.



PanelSeT SFN: die Universal-Profilsschienen können senkrecht eingebaut werden.

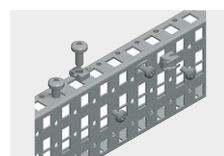

Hauptbefestigungspunkt der Schnellmontage-Profilsschienen ist die 5,2 mm-Bohrung für selbstschneidende M6-Schrauben; es können allerdings auch M6- oder M8-Käfigmuttern verwendet werden.

Technische Änderungen vorbehalten. Angaben ohne Gewähr. Abbildungen dienen nur zur Veranschaulichung.

SM SMX SFN SFX Universal-Quertraversen  
SD SDX

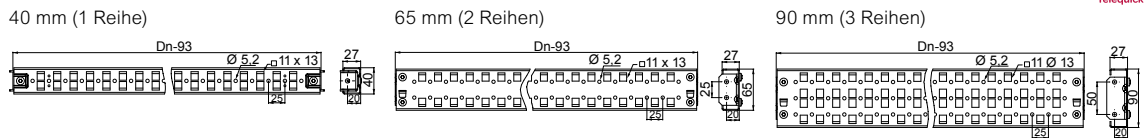

- Je nach Breite in diversen Ausführungen erhältlich: 40 mm (einreihig), 65 mm (zweireihig) und 90 mm (dreireihig), gelocht im Rasterabstand von 25 mm zum Aufbau von Schrank- Innengerüsten.
- Jede Reihe ist alle 25 mm mit einer Bohrung mit 5,2 mm Durchmesser und einem Ausschnitt von 11 x 13 mm perforiert, der die Befestigung mittels selbst-schneidenden M6-Schrauben, Bestell-Nr. **NSYST30M6S**, ermöglicht.
- Für alle Montagearten geeignet; tiefenverstellbar in allen Montagesystemen (Teilmontageplatten, 19"-Rahmen usw.).
- Material: Stahlblech, verzinkt
- Stärke: 1,5 mm

**Hinweis:**

- (1) Nur für vertikale Montage.
- (2) Quertraversen nur für Befestigungskabel.
- (3) Diese Quertraversen wurden nicht für die Verwendung in der Breite, Tiefe oder Höhe des Gehäuses dimensioniert, sondern für die Montage an anderen Positionen oder zwischen Quertraversen.

Abmessungen siehe [Seite 266](#)

**Befestigung am Rahmen:**

Befestigung entsprechend der Achse der Stützen.

Möglichkeit zur gleichzeitigen Montage von Quertraversen an allen Seiten, in der selben Höhe des Gehäuses.

**Lieferumfang:**

Zwei Universal-Profileschienen, vier Halterungen für die Universal-Profileschienen und Befestigungsmaterial

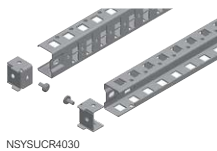

NSYSUCR4030

Ausführung	Breite der Querschienen (mm)	H oder B oder T (mm)	Maximale Tragfähigkeit (kg) pro Schiene	Artikel-Nr.
Universal-Quertraversen	40 (1 reihig)	300	70	NSYSUCR4030
Universal-Quertraversen	40 (1 reihig)	400	60	NSYSUCR4040
Universal-Quertraversen	40 (1 reihig)	500	60	NSYSUCR4050
Universal-Quertraversen	40 (1 reihig)	600	50	NSYSUCR4060
Universal-Quertraversen	40 (1 reihig)	700 (3)	50	NSYSUCR4070
Universal-Quertraversen	40 (1 reihig)	800	40	NSYSUCR4080
Universal-Quertraversen	40 (1 reihig)	900 (3)	40	NSYSUCR4090
Universal-Quertraversen	40 (1 reihig)	1000	30	NSYSUCR40100
Universal-Quertraversen	40 (1 reihig)	1100 (3)	30	NSYSUCR40110
Universal-Quertraversen	40 (1 reihig)	1200	20	NSYSUCR40120
Universal-Quertraversen	40 (1 reihig)	1400	(1)	NSYSUCR40140
Universal-Quertraversen	40 (1 reihig)	1600	(1)	NSYSUCR40160
Universal-Quertraversen	40 (1 reihig)	1800	(1)	NSYSUCR40180
Universal-Quertraversen	40 (1 reihig)	2000	(1)	NSYSUCR40200
Universal-Quertraversen	40 (1 reihig)	2200	(1)	NSYSUCR40220
Universal-Quertraversen	65 (2 reihig)	300	110	NSYSUCR6530
Universal-Quertraversen	65 (2 reihig)	400	100	NSYSUCR6540
Universal-Quertraversen	65 (2 reihig)	500	90	NSYSUCR6550
Universal-Quertraversen	65 (2 reihig)	600	80	NSYSUCR6560
Universal-Quertraversen	65 (2 reihig)	800	70	NSYSUCR6580
Universal-Quertraversen	65 (2 reihig)	1000	50	NSYSUCR65100
Universal-Quertraversen	65 (2 reihig)	1200	50	NSYSUCR65120
Universal-Quertraversen	65 (2 reihig)	1400	(1)	NSYSUCR65140
Universal-Quertraversen	65 (2 reihig)	1600	(1)	NSYSUCR65160
Universal-Quertraversen	65 (2 reihig)	1800	(1)	NSYSUCR65180
Universal-Quertraversen	65 (2 reihig)	2000	(1)	NSYSUCR65200
Universal-Quertraversen	90 (3 reihig)	300	130	NSYSUCR9030
Universal-Quertraversen	90 (3 reihig)	400	120	NSYSUCR9040
Universal-Quertraversen	90 (3 reihig)	500	120	NSYSUCR9050
Universal-Quertraversen	90 (3 reihig)	600	110	NSYSUCR9060
Universal-Quertraversen	90 (3 reihig)	700 (3)	110	NSYSUCR9070
Universal-Quertraversen	90 (3 reihig)	800	100	NSYSUCR9080
Universal-Quertraversen	90 (3 reihig)	1000	70	NSYSUCR90100
Universal-Quertraversen	90 (3 reihig)	1200	70	NSYSUCR90120
Universal-Quertraversen	90 (3 reihig)	1400	(1)	NSYSUCR90140
Universal-Quertraversen	90 (3 reihig)	1600	(1)	NSYSUCR90160
Universal-Quertraversen	90 (3 reihig)	1800	(1)	NSYSUCR90180
Universal-Quertraversen	90 (3 reihig)	2000	(1)	NSYSUCR90200
Universal-Quertraversen	90 (3 reihig)	2200	(1)	NSYSUCR90220

SM SMX SFN SFX Schnellmontage-Profilschienen  
SD SDX

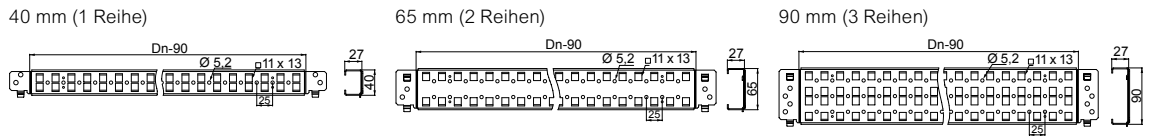

- Verwendet für die Erstellung von Strukturen im Inneren des Gehäuses.
- Quertraversen in 3 Größen verfügbar: 40 mm (1-reihig), 65 mm (2-reihig) und 90 mm (3-reihig).
- Jede Reihe ist alle 25 mm mit einer Bohrung mit 5,2 mm Durchmesser und einem Ausschnitt von 11 x 13 mm perforiert, der die Befestigung mittels selbst-schneidenden M6-Schrauben, Bestell-Nr. **NSYST30M6S**, ermöglicht.
- Die Ausrüstung wird mit Käfigmuttern oder selbstschneidenden Schrauben befestigt.
- Material: Stahlblech, verzinkt
- Stärke: 1,5 mm

**Hinweis:**  
 (1) Nur für vertikale Montage.  
 (2) Quertraversen nur für Befestigungskabel.  
 (3) Diese Quertraversen wurden nicht für die Verwendung in der Breite, Tiefe oder Höhe des Gehäuses dimensioniert, sondern für die Montage an anderen Positionen oder zwischen Quertraversen.  
 Abmessungen siehe [Seite 266](#)

**Befestigung am Rahmen:**

Befestigung entsprechend der Achse der Stützen.  
 Es ist nicht möglich, zwei Quertraversen auf derselben Höhe wie eine Stütze zu montieren.

**Lieferumfang:**  
 2 Schnellmontage-Profilschienen und Befestigungselemente.

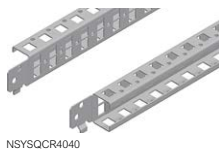

Ausführung	Breite der Querschienen (mm)	H oder B oder T (mm)	Maximale Tragfähigkeit (kg) pro Schiene	Artikel-Nr.
Schnellmontage-Profilschienen	40 (1 reihig)	400	60	NSYSQCR4040
Schnellmontage-Profilschienen	40 (1 reihig)	500	60	NSYSQCR4050
Schnellmontage-Profilschienen	40 (1 reihig)	600	50	NSYSQCR4060
Schnellmontage-Profilschienen	40 (1 reihig)	800	40	NSYSQCR4080
Schnellmontage-Profilschienen	40 (1 reihig)	1000	30	NSYSQCR40100
Schnellmontage-Profilschienen	40 (1 reihig)	1200	20	NSYSQCR40120
Schnellmontage-Profilschienen	65 (2 reihig)	400	100	NSYSQCR6540
Schnellmontage-Profilschienen	65 (2 reihig)	500	90	NSYSQCR6550
Schnellmontage-Profilschienen	65 (2 reihig)	600	80	NSYSQCR6560
Schnellmontage-Profilschienen	65 (2 reihig)	800	70	NSYSQCR6580
Schnellmontage-Profilschienen	65 (2 reihig)	1000	50	NSYSQCR65100
Schnellmontage-Profilschienen	65 (2 reihig)	1200	50	NSYSQCR65120
Schnellmontage-Profilschienen	90 (3 reihig)	400	120	NSYSQCR9040
Schnellmontage-Profilschienen	90 (3 reihig)	500	120	NSYSQCR9050
Schnellmontage-Profilschienen	90 (3 reihig)	600	110	NSYSQCR9060
Schnellmontage-Profilschienen	90 (3 reihig)	800	100	NSYSQCR9080
Schnellmontage-Profilschienen	90 (3 reihig)	1000	70	NSYSQCR90100
Schnellmontage-Profilschienen	90 (3 reihig)	1200	70	NSYSQCR90120
Satz mit 2 schnellen Querschienen 120 x 400 mm	120 (4 reihig)	400	120	NSYSQCR12040
Satz mit 2 schnellen Querschienen 120 x 500 mm	120 (4 reihig)	500	120	NSYSQCR12050
Satz mit 2 schnellen Querschienen 120 x 600 mm	120 (4 reihig)	600	110	NSYSQCR12060
Satz mit 2 schnellen Querschienen 120 x 800 mm	120 (4 reihig)	800	100	NSYSQCR12080

## Integrierte Querschienen

- Verwendet für die Erstellung von Strukturen im Inneren des Gehäuses.
- Quertraversen in 3 Größen verfügbar: 40 mm (1-reihig), 65 mm (2-reihig) und 90 mm (3-reihig).
- Jede Reihe ist alle 25 mm mit einer Bohrung mit 5,2 mm Durchmesser und einem Ausschnitt von 11 x 13 mm perforiert, der die Befestigung mittels selbstschneidenden M6-Schrauben, Bestell-Nr. **NSYST30M6S**, ermöglicht.
- Die Ausrüstung wird mit Käfigmuttern oder selbstschneidenden Schrauben befestigt.
- Material: Verzinkter Stahl
- Stärke: 15/10e mm

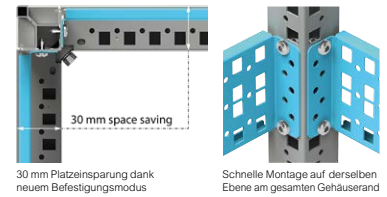

**Hinweis:**  
Abmessungen siehe Seite 266

**Lieferumfang:**  
2 Quertraversen und Befestigungselemente

### Befestigung am Rahmen:

Die Befestigung wird um 30 mm relativ zur Achse der Stützen verschoben. Möglichkeit zur gleichzeitigen Montage von Quertraversen an allen Seiten, in derselben Höhe des Gehäuses.



Ausführung	Breite der Querschienen (mm)	H oder B oder T (mm)	Maximale Tragfähigkeit (kg) pro Schiene	Artikel-Nr.
Integrierte Querschienen	40 (1 reihig)	400	60	<b>NSYSICR4040</b>
Integrierte Querschienen	40 (1 reihig)	500	60	<b>NSYSICR4050</b>
Integrierte Querschienen	40 (1 reihig)	600	50	<b>NSYSICR4060</b>
Integrierte Querschienen	40 (1 reihig)	800	40	<b>NSYSICR4080</b>
Integrierte Querschienen	65 (2 reihig)	600	80	<b>NSYSICR6560</b>
Integrierte Querschienen	65 (2 reihig)	800	70	<b>NSYSICR6580</b>
Integrierte Querschienen	65 (2 reihig)	1000	50	<b>NSYSICR65100</b> <span style="color: red;">Neu</span>
Integrierte Querschienen	90 (3 reihig)	400	120	<b>NSYSICR9040</b>
Integrierte Querschienen	90 (3 reihig)	600	110	<b>NSYSICR9060</b>
Integrierte Querschienen	90 (3 reihig)	800	100	<b>NSYSICR9080</b>
Integrierte Querschienen	90 (3 reihig)	1000	70	<b>NSYSICR90100</b> <span style="color: red;">Neu</span>

## SM SFN SFX Leichte Quertraversen

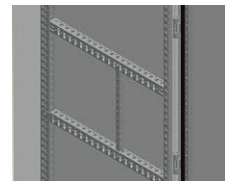
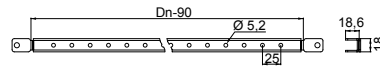

- **PanelSet SFN** und **Spacial SFX**: Direktbefestigung am Rahmenprofil oder zwischen Quertraversen
- **Spacial SM**: Befestigung mit Adapterprofilen und 40 mm breiten Universal-Quertraversen (einreihig) oder bei Bedarf auch in jeder anderen Einbaulage zwischen den Quertraversen
- Verstellbar im 25 mm-Raster
- Die leichten Quertraversen verfügen im Rasterabstand von 25 mm über Bohrungen mit einem Durchmesser von 5,2 mm zur Befestigung mit selbstschneidenden M6-Schrauben, Artikel-Nr. **NSYST30M6S**
- Material: Stahlblech, verzinkt

**Hinweis:**  
Abmessungen siehe Seite 266

**Lieferumfang:**  
2 leichte Quertraversen und Befestigungselemente



Ausführung	Breite/Tiefe (mm)	Artikel-Nr.
Panel <b>SeT</b> SFN/ Spacial SFX/SM Leichte Quertraversen	400	<b>NSYSLCR40</b>
Panel <b>SeT</b> SFN/ Spacial SFX/SM Leichte Quertraversen	500	<b>NSYSLCR50</b>
Panel <b>SeT</b> SFN/ Spacial SFX/SM Leichte Quertraversen	600	<b>NSYSLCR60</b>
Panel <b>SeT</b> SFN/ Spacial SFX/SM Leichte Quertraversen	800	<b>NSYSLCR80</b>

## SFN Schwerlastschienen

- Können zusammen mit einer Kabeleinführungsplatte oder einer vormontierten Montageplatte verbaut werden
- Seitenverstellbar im 25 mm-Raster
- Langlochbohrungen zur Justierung des Gerätemittenabstands
- Stärke: 4 mm
- Material: Stahlblech, verzinkt



**Lieferumfang:**  
2 Schwerlastschienen und Befestigungselemente



Ausführung	Max. Tragfähigkeit (kg)	Tiefe (mm)	Artikel-Nr.
Schwerlastschienen	575	400	<b>NSYHLCR40</b>
Schwerlastschienen	525	500	<b>NSYHLCR50</b>
Schwerlastschienen	500	600	<b>NSYHLCR60</b>
Schwerlastschienen	475	800	<b>NSYHLCR80</b>

## SM Vertikale Adapterprofile



NSYSMVR12

- Vertikale Adapterprofile bieten Befestigungspunkte im Zugangsbereich des Schrankes
- Befestigung mit den Scharnierschrauben und den Beschlägen des Verriegelungssystems
- Ermöglicht eine tiefenverstellbare Befestigung von Quertraversen usw.
- Stärke: 1,5 mm
- Material: Stahlblech, verzinkt



**Hinweis:**  
Abmessungen, siehe [Seite 267](#)

**Lieferumfang:**  
2 vertikale Übergangsprofile und Befestigungsschrauben

Ausführung	Höhe (mm)	Artikel-Nr.
Vertikale Adapterprofile	1200	<b>NSYSMVR12</b>
Vertikale Adapterprofile	1400	<b>NSYSMVR14</b>
Vertikale Adapterprofile	1600	<b>NSYSMVR16</b>
Vertikale Adapterprofile	1800	<b>NSYSMVR18</b>
Vertikale Adapterprofile	2000	<b>NSYSMVR20</b>

## SM Horizontale Übergangsprofile



NSYSMHR6

- Horizontale Adapterprofile bieten Befestigungspunkte im Zugangsbereich des Schrankes
- Stärke: 1,5 mm
- Material: Stahlblech, verzinkt

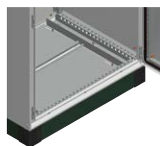

**Hinweis:**  
Abmessungen, siehe [Seite 267](#)

**Lieferumfang:**  
2 horizontale Übergangsprofile und Befestigungsschrauben

Ausführung	Breite (mm)	Artikel-Nr.
Horizontale Übergangsprofile	600	<b>NSYSMHR6</b>
Horizontale Übergangsprofile	800	<b>NSYSMHR8</b>
Horizontale Übergangsprofile	1000	<b>NSYSMHR10</b>
Horizontale Übergangsprofile	1200	<b>NSYSMHR12</b>
Horizontale Übergangsprofile	1600	<b>NSYSMHR16</b>

**SM SFN** Fest eingebaute Ablagefächer

- Mit vorgefertigten Ausschnitten zur Verbesserung Luftzirkulation im Schrankinneren
- Material: Stahlblech
- Oberfläche: Beschichtung aus Epoxid-Polyesterharz
- Farbe: RAL 7035 Grau
- Zulässige Traglast: 150 kg gleichmäßig verteilt  
40 kg bei Verwendung von universellen Quertraversen



NSYFXT6040

Ausführung	Tiefe (mm)	Breite (mm)	Artikel-Nr.
Fest eingebaute Ablagefächer	400	600	<b>NSYFXT6040</b>
Fest eingebaute Ablagefächer	400	800	<b>NSYFXT8040</b>
Fest eingebaute Ablagefächer	500	600	<b>NSYFXT6050</b>
Fest eingebaute Ablagefächer	500	800	<b>NSYFXT8050</b>
Fest eingebaute Ablagefächer	600	600	<b>NSYFXT6060</b>
Fest eingebaute Ablagefächer	600	800	<b>NSYFXT8060</b>
Fest eingebaute Ablagefächer	800	800	<b>NSYFXT8080</b>

**Lieferumfang:**  
1 Ablagefach für Festeinbau und Befestigungselemente

**Optionen für die Befestigung der Ablagefächer am Schaltschrank:**

Bei identischen Abmessungen von Schränken:

- Panel**SeT** SFN: Direktbefestigung am Gerüst
- Spacial SFX: Befestigung nur mit Universal-Profilschienen, siehe [Seite 218](#)
- Spacial SM: Vertikale Befestigung mit Hilfe von Übergangsprofilen und 40 mm breiten Universal-Profilschienen (einreihig)

Bei kleinerem Ablagefach:

- Befestigung auf tiefenverstellbaren Quertraversen
- Im 25 mm-Raster tiefenverstellbares Ablagefach

**SM SFN** Teleskopschienen

- Teleskopschienenanschlag für herausgezogene und eingeschobene Stellung
- Material: Stahlblech, verzinkt
- Oberfläche: Beschichtung aus Epoxid-Polyesterharz
- Zulässige Traglast: 25 kg gleichmäßig verteilt



NSYTTG40

Ausführung	Tiefe (mm)	Breite (mm)	Artikel-Nr.
Teleskopschienen	400	600/800	<b>NSYTTG40</b>
Teleskopschienen	500	600/800	<b>NSYTTG50</b>
Teleskopschienen	600/800	600/800	<b>NSYTTG60</b>

**Lieferumfang:**  
2 Teleskopschienen und Befestigungselemente

**Optionen für die Befestigung der Ablagefächer am Schaltschrank:**

- Panel**SeT** SFN: Direktbefestigung am Rahmenprofil oder an Universal-Quertraversen.
- Spacial SFX: Befestigung nur mit Universal-Profilschienen, siehe [Seite 218](#)
- Spacial SM: Befestigung mit Verstellprofilen und 40 mm breiten Universal-Quertraversen (einreihig) in vertikaler Position oder bei Bedarf auch an horizontalen Universal-Quertraversen.

Für den Einbau eines Ablagefaches auf Teleskopschienen werden folgende Komponenten benötigt:

- 1 Ablagefach.
- 2 Teleskopschienen.

10

Handgriff für Ablagefächer mit Teleskopschienen

- Zum problemlosen Herausziehen der Ablagefächer mit Auszug.
- Material: Polyamid 6 (schwarz).



NSY1TH

Ausführung	Artikel-Nr.
Handgriff für Ablagefächer mit Teleskopschienen	<b>NSY1TH</b>

**Lieferumfang:**  
2 Stück und Befestigungselemente

**SM SMX SFN SFX** Quertraversen für Ablagefächer

- Für die Installation von fest eingebauten Ablagefächern und Teleskopschienen. Schnellmontage- und Universal-Profilschienen, siehe [Seite 218 - 219](#)

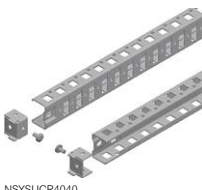

NSYSUCR4040

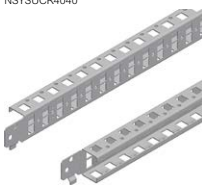

NSYSQCR4040

Ausführung	Tiefe (mm)	Artikel-Nr.
Quertraversen für Ablagefächer, Universal-Quertraverse, 40 mm (1 reihig)	400	<b>NSYSUCR4040</b>
Quertraversen für Ablagefächer, Universal-Quertraverse, 40 mm (1 reihig)	500	<b>NSYSUCR4050</b>
Quertraversen für Ablagefächer, Universal-Quertraverse, 40 mm (1 reihig)	600	<b>NSYSUCR4060</b>
Quertraversen für Ablagefächer, Universal-Quertraverse, 40 mm (1 reihig)	800	<b>NSYSUCR4080</b>
Quertraversen für Ablagefächer, Schnellmontage-Profilschiene, 40 mm (1 reihig)	400	<b>NSYSQCR4040</b>
Quertraversen für Ablagefächer, Schnellmontage-Profilschiene, 40 mm (1 reihig)	500	<b>NSYSQCR4050</b>
Quertraversen für Ablagefächer, Schnellmontage-Profilschiene, 40 mm (1 reihig)	600	<b>NSYSQCR4060</b>
Quertraversen für Ablagefächer, Schnellmontage-Profilschiene, 40 mm (1 reihig)	800	<b>NSYSQCR4080</b>

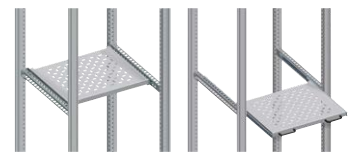

## SFN Belüfteter Fachboden

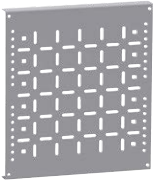

NSYDHLT8080

- Die Luftströmung wird durch zwei Ausschnittgrößen gewährleistet: Rechtecke mit 11 x 13 mm zur Befestigung an beiden Seiten mit selbstschneidenden Schrauben, Rechtecke mit 40 x 8,5 mm.
- Der belüftete Fachboden muss mit einem Kit für schwere Lasten im Gehäuse befestigt werden.
- Material: Stahl
- Farbe: RAL 7035 Grau
- Maximale Last: 350 kg



**Lieferumfang:**  
1 Ablage und Befestigungselemente

Ausführung	Abmessungen der Ablage B x T x H (mm)	Tiefe (mm)	Breite (mm)	Artikel-Nr.
Belüfteter Fachboden	700 x 759 x 50	800	800	<b>NSYDHLT8080</b>

## SFN Schwerlastschienen



NSYHLCR40

- Kann überall im Gehäuse mit einem Kit für schwere Lasten befestigt werden.
- Freiraum, der für das Wärmemanagement nützlich ist.
- Die Nennbreite der Quertraversen muss 100 mm kleiner sein als die Breite des dazugehörigen Kits für schwere Lasten.
- Material: Stahl, verzinkt

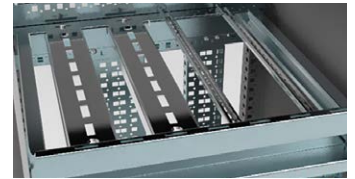

**Lieferumfang:**  
2 Schwerlastschienen und Befestigungselemente

Ausführung	Zugehöriger Bausatz für Schwerlast-Kit Artikel-Nr.	Max. Tragfähigkeit (kg)	Neinminal Breite (mm)	Artikel-Nr.
Schwerlastschienen	Nicht verwendbar mit Schwerlast-Kit	575	400	<b>NSYHLCR40</b>
Schwerlastschienen	NSYSHLT6040 NSYSHLT6060 NSYSHLT6080	525	500	<b>NSYHLCR50</b>
Schwerlastschienen	Nicht verwendbar mit Schwerlast-Kit	500	600	<b>NSYHLCR60</b>
Schwerlastschienen	Nicht verwendbar mit Schwerlast-Kit	475	800	<b>NSYHLCR80</b>

NSYSHLT6040

## Träger für schwere Lasten



## Kombinationsbeispiele



- Kit für schwere Lasten + Belüfteter Fachboden



- Kit für schwere Lasten + Teilweise belüfteter Fachboden



- Kit für schwere Lasten + Fachboden ohne Aussparung für Batterie



- Kit für schwere Lasten + Quertraversen für schwere Lasten

**S3D S3X PLM** Symmetrische Montageschiene für die Wandschränke



- 2 Typn: Typ A: 35 x 15 mm; Typ B: 35 x 7,5 mm
- Material: Stahlblech, verzinkt
- Normen: IEC 715
- Stärke: Typ A: 1,5 mm; Typ B: 1 mm
- Befestigung: Befestigung an Montageplatten oder anderem Befestigungsmaterial; Rahmenprofile nicht im Lieferumfang enthalten

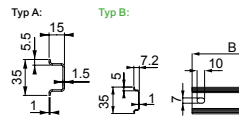

**Lieferumfang:**  
10 Schienen und Befestigungen für die direkte Montage am Gerüst. Artikel-Nr. eine VE. Mindestbestellmenge: n x 10 (10, 20, ...)



Ausführung	Typ	Schrank-Breite (mm)	Schienenlänge(mm)	Artikel-Nr.
Symmetrische Montageschiene für die Wandschränke	B	300	250	<b>NSYSDR30B</b>
Symmetrische Montageschiene für die Wandschränke	B	400	350	<b>NSYSDR40B</b>
Symmetrische Montageschiene für die Wandschränke	A	500	450	<b>NSYSDR50A</b>
Symmetrische Montageschiene für die Wandschränke	A	600	550	<b>NSYSDR60A</b>
Symmetrische Montageschiene für die Wandschränke	A	800	750	<b>NSYSDR80A</b>
Symmetrische Montageschiene für die Wandschränke	A	1000	950	<b>NSYSDR100A</b>

Gezahnte C-förmige Schienen für Schwerlastbetrieb

- Markierung in 25 mm-Schritten zur leichteren Positionierung der Schaltanlage.
- Material: Stahlblech, verzinkt
- Stärke: 2 mm

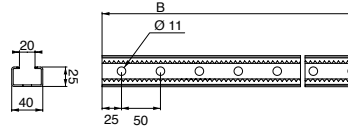

**Lieferumfang:**  
2 Schienen mit einer Länge von 2 m



Ausführung	Schienenlänge(mm)	Artikel-Nr.
Gezahnte C-förmige Schienen für Schwerlastbetrieb	2000	<b>AM1EC200</b>

Symmetrische C-Profilschienen

- Schienen zur Halterung und Befestigung der Schaltanlage auf Platten und Schaltschränken, zur Anordnung von Rahmen, Modulträgern und Plattenverstärkungen
- Material: Stahlblech, verzinkt
- Befestigung: am Gerüst und gegenseitige Befestigung mithilfe von Befestigungsmaterial

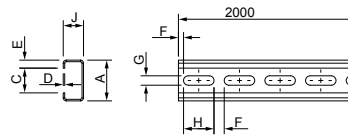

**Hinweis:**  
Abmessungen, siehe Seite 268

**Lieferumfang:**  
Artikel-Nr. nach Einheit. Bestellung in 10er-Mengen (10, 20 usw.)



Ausführung	Schienenlänge(mm)	Artikel-Nr.
Symmetrische C-Profilschienen 21x11x10, nicht perforiert	2000	<b>NSYCN20</b>
Symmetrische C-Profilschienen 21x11x10	2000	<b>NSYCN20</b>
Symmetrische C-Profilschienen 40x20x24, nicht perforiert	2000	<b>NSYCN40</b>
Symmetrische C-Profilschienen 40x20x24	2000	<b>NSYCN40</b>

10

Combiplas-Muttern für symmetrische C-Profilschienen



Ausführung	Schientyp	Muttertyp	Lieferumfang	Artikel-Nr.
Combiplas-Muttern für symmetrische C-Profilschienen	C20	M4	100	<b>NSYBN204</b>
Combiplas-Muttern für symmetrische C-Profilschienen	C20	M6	100	<b>NSYBN206</b>
Combiplas-Muttern für symmetrische C-Profilschienen	C40	M4	50	<b>NSYBN404</b>
Combiplas-Muttern für symmetrische C-Profilschienen	C40	M6	50	<b>NSYBN406</b>
Combiplas-Muttern für symmetrische C-Profilschienen	C40	M8	50	<b>NSYBN408</b>
Combiplas-Muttern für symmetrische C-Profilschienen	C60	M6	20	<b>NSYBN606</b>

Gleitmutter aus Metall für symmetrische C-Profilschienen



Ausführung	Schientyp	Muttertyp	Lieferumfang	Artikel-Nr.
Gleitmutter aus Metall für symmetrische C-Profilschienen	C40	M6	-	<b>NSYB406</b>



## Symmetrische Schienen

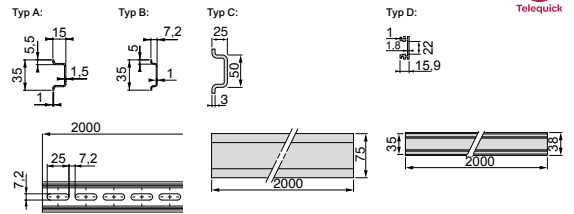

- Material: Galvanisiertes Stahlblech, verzinktes Stahlblech oder Aluminium
- Länge: 2000 mm



Ausführung	Typ	Lieferumfang	Perforiert	Artikel-Nr.
Symmetrische Schienen, verzinkter Stahl	A	20	perforiert	<b>NSYSDR200D</b>
Symmetrische Schienen, verzinkter Stahl	B	20	perforiert	<b>NSYSDR200BD</b>
Symmetrische Schienen, verzinkter Stahl	A	20	nicht perforiert	<b>NSYSDR200</b>
Symmetrische Schienen, verzinkter Stahl	B	20	nicht perforiert	<b>NSYSDR200B</b>
Symmetrische Schienen, Stahlblech, verzinkt	C	6	nicht perforiert	<b>AM1DL201</b>
Symmetrische Schienen, Aluminium	D	10	nicht perforiert	<b>AM1EA200</b>

## Asymmetrische DIN-Schienen

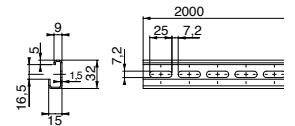

- Material: Stahlblech, verzinkt
- Länge: 2000 mm



**Lieferumfang:**  
20 Schienen mit einer Länge von 2 m.  
Artikel-Nr. eine VE. Mindestbestellmenge: n x 20 (20, 40, ...)

Ausführung	Perforiert	Artikel-Nr.
Asymmetrische DIN-Schienen	perforiert	<b>NSYADR200D</b>
Asymmetrische DIN-Schienen	nicht perforiert	<b>NSYADR200</b>

## Doppelprofil-DIN-Schienen

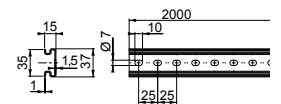

- Material: Stahlblech, verzinkt
- Länge: 2000 mm



**Lieferumfang:**  
20 Schienen mit einer Länge von 2 m.  
Artikel-Nr. eine VE. Mindestbestellmenge: n x 20 (20, 40, ...)

Ausführung	Stärke (mm)	Perforiert	Artikel-Nr.
Doppelprofil-DIN-Schienen	1,5	perforiert	<b>NSYDPR200D</b>
Doppelprofil-DIN-Schienen	1	perforiert	<b>NSYDPR200T</b>
Doppelprofil-DIN-Schienen	1,5	nicht perforiert	<b>NSYDPR200</b>

10

## Muttern für symmetrische Schienen



AF1GC4

- Clipsmutter

Ausführung	Typ	Artikel-Nr.
Muttern für symmetrische Schienen	M4	<b>AF1GC4</b>
Muttern für symmetrische Schienen	M5	<b>AF1GC5</b>
Muttern für symmetrische Schienen	M6	<b>AF1GC6</b>



**Lieferumfang:**  
100 Muttern



## Muttern für asymmetrische DIN-Schienen, 2000 mm-Version



DZ5ME5

- Gleitmutter mit Vierteldrehung

Ausführung	Typ	Artikel-Nr.
Muttern für asymmetrische DIN-Schienen, 2000 mm-Version	M4	<b>DZ5ME5</b>
Muttern für asymmetrische DIN-Schienen, 2000 mm-Version	M5	<b>DZ5ME8</b>
Muttern für asymmetrische DIN-Schienen, 2000 mm-Version	M6	<b>DZ5ME9</b>



**Lieferumfang:**  
100 Muttern



## Muttern für Doppelprofil-DIN-Schienen



AF1CF34

- Gleitmutter mit Vierteldrehung

Ausführung	Typ	Artikel-Nr.
Muttern für Doppelprofil-DIN-Schienen	M3 + M4	<b>AF1CF34</b>
Muttern für Doppelprofil-DIN-Schienen	M5 + M6	<b>AF1CF56</b>



**Lieferumfang:**  
100 Muttern



10

## Muttern für geriffelte C-Profilschienen



NSYSNM6

- Gleitmutter mit Vierteldrehung

Ausführung	Typ	Artikel-Nr.
Muttern für geriffelte C-Profilschienen	M6	<b>NSYSNM6</b>
Muttern für geriffelte C-Profilschienen	M8	<b>NSYSNM8</b>
Muttern für geriffelte C-Profilschienen	M6	<b>NSYSNSM6</b>
Muttern für geriffelte C-Profilschienen	M8	<b>NSYSNSM8</b>



**Lieferumfang:**  
10 Muttern



NSYSNSM6

# Steckverbinder für symmetrische C-Profilschienen Zubehör - Montage

- Die Steckverbinder ermöglichen die Konstruktion von Korpusvarianten oder Rahmen und Gerüsten für die Befestigung von Schaltanlagen an jeder Stelle innerhalb des Schaltschranks sowie die Befestigung von DIN-Schienen oder anderen Elementen.
- Siehe symmetrische C-Profilschienen.

## Verbindungsstücke EVA



NSYEVA20

- Zum Verbinden von zwei symmetrischen C-Profilschienen C20 und C40 zur Gestaltung einer sich überschneidenden Baugruppe mit planem Übergang, oder im rechten Winkel für die Gestaltung von Abstandsstücken oder Halterungen auf unterschiedlicher Höhe
- Material: Stahlblech, verzinkt

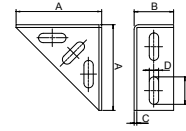

### Hinweis:

Abmessungen, siehe [Seite 269](#)

### Lieferumfang:

20 Stück.  
Artikel-Nr. eine VE.  
Mindestbestellmenge: n x 20 (20, 40, 60, ...)

### Ausführung

Verbindungsstücke EVA

### Artikel-Nr.

**NSYEVA20**

## Verbindungsstücke EN



NSYEN20

- Für die Gestaltung von L-förmigen Baugruppen mit planem Übergang in die symmetrischen C-Profilschienen, untereinander oder mit jedem anderen Profil
- Material: Stahlblech, verzinkt

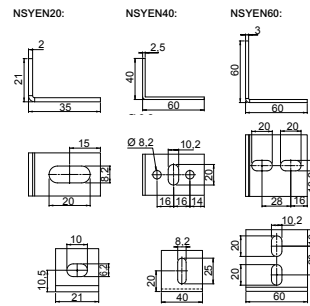

### Hinweis:

Abmessungen, siehe [Seite 270](#)

### Lieferumfang:

20 Stück.  
Artikel-Nr. eine VE.  
Mindestbestellmenge: n x 20 (20, 40, 60, ...)

### Ausführung

Verbindungsstücke EN

Verbindungsstücke EN

### Artikel-Nr.

**NSYEN20**

**NSYEN40**

## Beispiele



Kombinationen mit Steckverbindern für symmetrische C-Profilschienen

## Sechskant-Abstandshalter

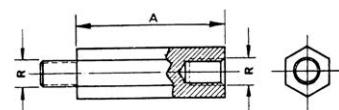

**Lieferumfang:**  
 100 Sechskant-Steckverbinder.  
 Artikel-Nr. eine VE.  
 Mindestbestellmenge: n x 100  
 (100, 200, 300, ...)

- Sechskant-Abstandshalter zum Erhöhen von Geräten, Montageplatten usw. Sie können für variable Höhen mit gleichmäßigem Anstieg zusammengefügt werden
- Für die Montage ist eine Käfigmutter M6 oder M8 erforderlich
- Material: Stahlblech, verzinkt
- Installation: Zum Anheben von Montageplatten muss die maximale Belastung auf die Montageplatte erhöht werden



Ausführung	Gewindetyp	Höhe Abstandshalter(mm)	Artikel-Nr.
Sechskant-Abstandshalter	M5	10	<b>NSYE1025</b>
Sechskant-Abstandshalter	M5	15	<b>NSYE1525</b>
Sechskant-Abstandshalter	M5	20	<b>NSYE2025</b>
Sechskant-Abstandshalter	M6	10	<b>NSYEX106</b>
Sechskant-Abstandshalter	M6	14	<b>NSYEX146</b>
Sechskant-Abstandshalter	M6	16	<b>NSYEX166</b>
Sechskant-Abstandshalter	M6	20	<b>NSYEX206</b>
Sechskant-Abstandshalter	M6	30	<b>NSYEX306</b>
Sechskant-Abstandshalter	M6	40	<b>NSYEX406</b>
Sechskant-Abstandshalter	M6	50	<b>NSYEX506</b>
Sechskant-Abstandshalter	M6	100	<b>NSYEX1006</b>
Sechskant-Abstandshalter	M8	15	<b>NSYEX158</b>
Sechskant-Abstandshalter	M8	20	<b>NSYEX208</b>
Sechskant-Abstandshalter	M8	30	<b>NSYEX308</b>
Sechskant-Abstandshalter	M8	40	<b>NSYEX408</b>
Sechskant-Abstandshalter	M8	50	<b>NSYEX508</b>
Sechskant-Abstandshalter	M8	60	<b>NSYEX608</b>
Sechskant-Abstandshalter	M8	100	<b>NSYEX1008</b>

## S3D S3X 19"-Festrahmen für Wandschrank

- 19"-Festrahmen inklusive 2 19" Rahmenprofile mit Befestigung.
- Tiefenverstellbar durch Befestigung der Tiefenverstellungsschienen im Zubehör
- Material: Verzinkter Stahl
- Stärke: 20/10 mm
- Maximale Last: 3 kg pro Einheit



Ausführung	Schrank Abmessungen (mm)		Verp.einheit	Artikel-Nr.
	Höhe	Breite		
19"-Festrahmen für Wandschrank	400	600	8	NSYVDM8UF
19"-Festrahmen für Wandschrank	600	600	12	NSYVDM12UF
19"-Festrahmen für Wandschrank	800	600	17	NSYVDM17UF
19"-Festrahmen für Wandschrank	1000	600	21	NSYVDM21UF

## S3D S3X 19"-Schwenkrahmen für Wandschrank

- 19"-Schwenkrahmen mit Öffnung bis 120° mit 3 mm-Doppelbart-Einsatzschloss
- Material: Stahl
- Oberfläche: Pulverbeschichtete (Epoxyd-Polyester), strukturierte Oberfläche
- Farbe: RAL 7035 Grau
- Maximale Last: 3 kg pro Einheit



Ausführung	Schrank Abmessungen (mm)		Verp.einheit	Artikel-Nr.
	Höhe	Breite		
19"-Schwenkrahmen für Wandschrank	600	600	11	NSYVDM11UP
19"-Schwenkrahmen für Wandschrank	800	600	16	NSYVDM16UP
19"-Schwenkrahmen für Wandschrank	1000	600	20	NSYVDM20UP
19"-Schwenkrahmen für Wandschrank	1000	800	20	NSYVDM20U8P
19"-Schwenkrahmen für Wandschrank	1200	800	25	NSYVDM25U8P

## Befestigungen für 19"-Baugruppen

- Für Einbau und Befestigung von 19"-Zubehör
- Käfigmuttern zur Befestigung mit 8,5 x 8,5 mm und 9,5 x 9,5 mm Bohrungen.









Ausführung	Liefermenge	Artikel-Nr.
M6 Schrauben + Unterlegscheibe + Mutter	30	NSYGFR95M63
M6 x 16 Schrauben + Unterlegscheiben	50	NSYGFR166P
M6 Käfigmutter	100	NSYCN9M625
M6 Schrauben + Unterlegscheibe + Mutter	50	NSYGFR95M65
M5 Schrauben + Unterlegscheibe + Mutter	50	NSYGFR95M55
M6 12 mm	50	NSYGFR12M65

# Übersicht über Muttern und Schrauben

Ausführung	Clipsmuttern		Combiplas-Gleitmuttern				Schrauben mit unverlierbaren Unterlegscheiben			
										
<b>Verwendung</b>	Für Telequick Montageplatten		C-Profilschiene - 20/40/60 mm				Sechskantkopf Alle Muttern			
										
Typ	Lieferum- fang	Artikel-Nr.	Schie- nentyp	Lieferum- fang	Artikel-Nr.	Lieferum- fang	Artikel-Nr.	Modelle	Lieferum- fang	Artikel-Nr.
M3	100	<b>AF1EA3</b>	-	-	-	-	-	-	-	-
M4	100	<b>AF1EA4</b>	C20	100	<b>NSYBN204</b>	100	<b>NSYB204</b>	M4 x 10 mm	100	<b>AF1VA410</b>
M4	100	<b>AF1EA4</b>	C40	100	<b>NSYBN404</b>	100	<b>NSYB404</b>	M4 x 16 mm	100	<b>AF1VA416</b>
M5	100	<b>AF1EA5</b>	-	-	-	-	-	M5 x 12 mm	100	<b>AF1VA512</b>
M5	100	<b>AF1EA5</b>	-	-	-	-	-	M5 x 18 mm	100	<b>AF1VA518</b>
M6	100	<b>AF1EA6</b>	C20	100	<b>NSYBN206</b>	-	-	M6 x 12 mm	100	<b>AF1VA612</b>
M6	100	<b>AF1EA6</b>	C40	100	<b>NSYBN406</b>	-	-	M6 x 18 mm	100	<b>AF1VA618</b>
M6	100	<b>AF1EA6</b>	C60	100	<b>NSYBN606</b>	100	<b>NSYB406</b>	-	-	-
M8	-	-	C40	100	<b>NSYBN408</b>	-	-	M8 x 20 mm	100	<b>AF1VC820</b>

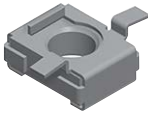
### Lieferumfang:





Artikel-Nr. eine VE. Mindestbestellmengen, die im Lieferumfang angegeben sind.

Ausführung	Befestigungen und Muttern für gezahnte Rahmenprofile				Muttern für Pfosten und Querschienen					
										
<b>Verwendung</b>	2 x geriffelte Montageprofile für Standschränke									
										
Typ	Lieferum- fang	Artikel-Nr.	Lieferum- fang	Artikel-Nr.	Artikel-Nr.	Lieferum- fang	Artikel-Nr.	Lieferum- fang	Artikel-Nr.	
M4	4	<b>NSYMF8</b>	-	-	-	-	-	-	-	
M5	-	-	-	-	-	-	-	-	-	
M6	-	-	10	<b>NSYSNM6</b>	<b>NSYSNSM6</b>	50	<b>NSYCNM6</b>	50	<b>NSYCNFM6</b>	
M8	-	-	10	<b>NSYSNM8</b>	<b>NSYSNSM8</b>	50	<b>NSYCNM8</b>	50	<b>NSYCNFM8</b>	
-	-	-	-	-	-	-	-	-	-	
-	-	-	-	-	-	-	-	-	-	







### Lieferumfang:

Artikel-Nr. eine VE. Mindestbestellmengen, die im Lieferumfang angegeben sind.

Bisrx-Schrauben			Selbstschneidende Schrauben			Befestigungen und Muttern für Rahmenprofile aus Aluminium					
											
Muttern und 6 mm-Bohrungen für Spacial-Schaltschränke						Montageprofile für Wandschränke					
											
Modelle	Lieferumfang	Artikel-Nr.	Modelle	Lieferumfang	Artikel-Nr.	Lieferumfang	Artikel-Nr.	Lieferumfang	Artikel-Nr.	Typ	
-	-	-	-	-	-	-	-	4	<b>NSYAMCSF</b>	M3	
-	-	-	-	-	-	100	<b>NSYNM4</b>			M4	
-	-	-	-	-	-	-	-			M4	
-	-	-	M5 x 13 mm	100	<b>NSYS13M5HS</b>	100	<b>NSYNM5</b>			M5	
-	-	-	M5 x 16 mm	100	<b>NSYS16M5HS</b>	-	-			M5	
T30 M6 x 16 mm	100	<b>NSYST30M6</b>	M6 x 16 mm	100	<b>NSYS16M6HS</b>	100	<b>NSYNM6</b>			M6	
T30 M6 x 12 mm Selbstschneidend	100	<b>NSYST30M6S</b>	-	-	-	-	-			M6	
-	-	-	-	-	-	-	-			M6	
T40 M8 x 16 mm	100	<b>NSYST40M8</b>	-	-	-	-	-		M8		

Flachmutter für Standardrahmenprofile		Clipsmutter für symmetrische DIN-Schienen		Mutter mit Vierteldrehung für DIN-Schienen mit Doppelprofil			Mutter mit Vierteldrehung für asymmetrische DIN-Schienen		
									
Befestigungen und Muttern für Rahmenprofile aus Aluminium		Symmetrische DIN-Schiene, 35 x 15 mm		DIN-Schiene mit Doppelprofil, 35 mm			Asymmetrische DIN-Schiene, 35 mm		
									
Lieferumfang	Artikel-Nr.	Lieferumfang	Artikel-Nr.	Modelle	Lieferumfang	Artikel-Nr.	Lieferumfang	Artikel-Nr.	Typ
-	-	100	<b>AF1CG4</b>	-	-	-	100	<b>DZ5ME5</b>	M4
-	-	100	<b>AF1CG5</b>	-	-	-	100	<b>DZ5ME8</b>	M5
50	<b>NSYFNM6</b>	100	<b>AF1CG6</b>	-	-	-	100	<b>DZ5ME9</b>	M6
50	<b>NSYFNM8</b>	-	-	-	-	-	-	-	M8
-	-	-	-	M3 + M4	100	<b>AF1CF34</b>	-	-	-
-	-	-	-	M5 + M6	100	<b>AF1CF56</b>	-	-	-

• Für weitere Informationen müssen Sie die Bestellnummer in die Suchmaschine von [www.schneider-electric.com](http://www.schneider-electric.com) eingeben.



Ausführung	FlexiCable	Multi-A	Multi-C	Multi-R	Multi-CS	Multi-T
						
	Kabeleinführungsplatte mit geschlossener Membran.	FL13 und FL21 Membrane.	Runde Kabeleinführungen ohne Steckverbinder.	Rechteckige Kabeleinführungen ohne Steckverbinder.	Modulare Kabeleinführung für die Durchführung von bis zu 48 vorkonfektionierten Kabeln.	FL21 Membrane
Material	HCE für Membran. Stahl für Rahmen	TPE, SBS, SEBS und PP Copolymer – halogenfrei	Polyamide	Polyamide	Verstärktes Polypropylen und TPE. Halogenfrei	Isoliermaterial
Farbe	Rahmen: RAL 7035	RAL 7035	-	-	Schwarz	RAL 7035
Kabeleinführungsmaterial	Weiche Membran	Kombiniert	Weiche Membran			
Zu montierende Kabeldurchführungen	Nein	Optional: zu verwendende spezifische Kabelklemme, Artikel-Nr. <b>NSYAECPLACA●●</b>	Nein	Nein	Nein	Nein
Installationsmöglichkeiten	Ersatz von Kabeleinführungsplatten (S3D oder CRN-G) oder direkt auf den Schrank	Auf Adapter für Kabeleinführungsplatte oder direkt auf den Schrank	Auf modifizierte Kabeleinführungsplatte oder direkt auf den Schrank	Auf Kabeleinführungsplatte mit speziellem Ausschnitt oder direkt auf den Schrank	Auf Adapter für Kabeleinführungsplatte oder direkt auf den Schrank	
Flexibilität der Montage	Komplett	Mittel	Mittel	Mittel	Komplett	Mittel
Umkehrbarkeit	Medium	Mittel	Komplett	Komplett	Komplett	Mittel
Schutzart	IP55 gemäß IEC 60529	IP65 gemäß IEC 60529	IP65 gemäß IEC 60529	IP65 gemäß IEC 60529	IP65 gemäß IEC 60529	IP66 gemäß IEC 60529*
Kabelhaltevermögen	Niedrig	Hoch mit Kabelklemme, (bis zu 18 daN)	Mittel	Mittel	Mittel	Niedrig
Kabeldurchmesser (mm)	bis zu 26	von 13 bis 30	von 3 bis 15,9	von 4,3 bis 15,9	bis zu 22	von 5 bis 60
Dauer der Kabelinstallation	Schnell	Mittel	Schnell	Schnell	Schnell	Schnell
Anzahl der Kabel, die für eine bestimmte Fläche montiert werden müssen	+++	++	++	++	+++	++
Kabeleinführungen für Kabel mit Steckverbinder	Nein	Nein	Nein	Nein	Ja	Nein
Ausschnittsabmessungen (mm)	178 x 63 bis 478 x 63	134 x 52 (FL13) 214 x 90 (FL21)	Ø 50,5 Ø 63,5	112 x 36	112 x 36	214 x 90 (FL21)
Außenabmessungen (mm)	245 x 130 bis 545 x 130 oder 495 x 220	216 x 84	Ø 58 Ø 71	146 x 14 x 58	148 x 58 x 15 148 x 58 x 18	214 x 88
Zertifikate	Auf Kurzschlussauswirkungen bei 250 A, 25 kA gemäß IEC 61439-1 getestet	Zugtest für Kabelverankerung: EN 50262. Dauerhafte UV-Beständigkeit ASTM G 154-06	UL 94 V-0	UL 94 V-0	• UL 94 V-0 • Feuerfestigkeit: V0	UL 94 V-0
Flammbeständigkeit	650 °C	750 °C	650 °C	650 °C	-	650 °C
Temperaturbereich	-	-40 °C bis +85 °C	-	-	-30 °C bis +100 °C	-40 °C bis +100 °C
Artikel-Nr.	Siehe Seite 240 NSYTL●●●	Siehe Seite 240 NSYAECPLA●●	Siehe Seite 240 NSYTSAM●●●●●	Siehe Seite 241 NSYSA24●●●●●	Siehe Seite 242 NSYDCD24●●	Siehe Seite 241 NSYAECPL●●●

10



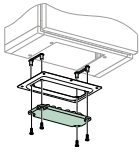

\* IP65 für NSYAECPLBP.





• Für weitere Informationen müssen Sie die Bestellnummer in die Suchmaschine von [www.schneider-electric.com](http://www.schneider-electric.com) eingeben.

Ausführung	PrismaSeT	Multi-H
		
	FL21 oder rechteckig	FL21 isolierter Flansch mit ISO-Vorprägungen.
Material	Isoliermaterial	Polycarbonat, verstärkte Glasfaser.
Farbe	RAL 9001	RAL 7035
Kabeleinführungsmaterial	Weiche Membran	
Zu montierende Kabeldurchführungen	Nein	Ja
Installationsmöglichkeiten	Auf Adapter für Kabeleinführungsplatte oder direkt auf den Schrank	
Flexibilität der Montage	Mittel	Niedrig
Umkehrbarkeit	Mittel	Mittel
Schutzart	IP55 gemäß IEC 60529	IP65 gemäß IEC 60529
Kabelhaltevermögen	Niedrig	Hoch (mit Kabelklemme)
Kabeldurchmesser (mm)	von 28 bis 60 (FL21) von 7 bis 72 (rectangular)	von 12 bis 25
Dauer der Kabelinstallation	Schnell	Verlangsamen
Anzahl der Kabel, die für eine bestimmte Fläche montiert werden müssen	++	++
Kabeleinführungen für Kabel mit Steckverbinder	Nein	Nein
Ausschnittsabmessungen (mm)	214 x 90 (FL21)	214 x 90 (FL21)
Außenabmessungen (mm)	216 x 84	215 x 85
Zertifikate	-	-
Flammbeständigkeit	-	750 °C
Temperaturbereich	-	<ul style="list-style-type: none"> <li>• Bei Normalbetrieb: -40 °C bis +80 °C</li> <li>• Für kurze Dauer: -40 °C bis +120 °C</li> </ul>
Artikel-Nr.	Siehe Seite 243 LVS088..	Siehe Seite 241 NSYTSAKFL





• Für weitere Informationen müssen Sie die Bestellnummer in die Suchmaschine von [www.schneider-electric.com](http://www.schneider-electric.com) eingeben.

Ausführung	Simple-1	Simple-2	Simple-3	Simple-5
				
	Gemischte Membraneinführungen für Schränke mit einer Stärke von 2 - 3,2 mm.	Verstellbare konische Einführungen aus PVC für Schränke mit einer Stärke von 3 - 3,2 mm.	Schnelle Kabeleinführungen für Schränke mit einer Stärke von 1 - 4 mm (0,5 bis 2 mm bei Artikel-Nr. <b>IMT36179</b> ).	ISO-Kabelverschraubung
Material	SBS	PVC	EPDM-Kunststoff	PA6, Neopren-Dichtung
Farbe	RAL 7035 Grau oder RAL 9010 Weiß	-	Grau Kabeleinführungen: NCS 5500 Schwarz Kabeleinführungen: NCS 9000	RAL 7035 Grau
Kabeleinführungsmaterial	Weiche Membran		Kombiniert	
Zu montierende Kabelverschraubungen.	Entfällt			
Installationsmöglichkeiten	Auf Kabeleinführungsplatte oder direkt auf den Schrank			
Flexibilität der Montage	Niedrig			
Umkehrbarkeit	Mittel			
Schutzart	IP55 gemäß IEC 60529	IP55 gemäß IEC 60529	IP67 gemäß IEC 60529	IP68 gemäß IEC 60529
Kabelhaltevermögen	Niedrig	Niedrig	Mittel	Hoch
Kabeldurchmesser (mm)	Von 20 bis 40	Von 5 bis 87	Von 12 bis 50	Von 12 bis 40
Dauer der Kabelinstallation	Schnell	Schnell	Schnell	Verlangsamen
An. der Kabel, die für eine bestimmte Fläche montiert werden müssen	+	+	+	+
Kabeleinführungen für Kabel mit Steckverbinder	Nein	Nein	Nein	Nein
Ausschnittsabmessungen (mm)	Verschiedene runde Lochdurchmesser gemäß Kabeldurchmesser			
Außenabmessungen (mm)	Von Ø 23 bis 44	Von Ø 25 bis 98	Von Ø 12,5 bis 50,7	Von Ø 15 bis 46
Zertifikate	-	-	-	-
Standard	-	-	-	Einhaltung von VDE, UL und CSA
Flammbeständigkeit	750 °C	-	750 °C	750 °C
Artikel-Nr.	Siehe Seite 244 <b>IMT36.../I SM71...</b>	Siehe Seite 244 <b>NSYECPC..</b>	Siehe Seite 244 <b>IMT361..</b>	Siehe Seite 244 <b>ISM71...</b>

10

Ausführung	Kabelverschraubung mit synthetischem Einschnapp	Kabelverschraubung aus Edelstahl mit Lamelleneinsatz
		
	Ohne Gewinde. Einfache Montage und Demontage. Geeignet für Wände mit einer Stärke von 0,5 bis 4 mm.	Die Lamellentechnologie bietet einen ausgezeichneten Widerstand gegen Zugkraft sowie einen ausgezeichneten Torsionsschutz. Für den Einsatz im Freien oder in aggressiven Umgebungen.
Material	PA6 Polyamid, Neopren-Dichtung	Edelstahl AISI 304L oder AISI 316L, Neoprendichtung
Farbe	RAL 7035, RAL 7001, RAL 9005. Andere Farben auf Anfrage	-
Kabeleinführungsmaterial	Nicht gepanzert	Nicht gepanzert
Installationsmöglichkeiten	Auf Kabeleinführungsplatte oder direkt auf den Schrank	
Flexibilität der Montage	Low	
Umkehrbarkeit	Mittel	
Schutzart	IP68	IP68
Dauer der Kabelinstallation	Hoch	Hoch
Kabeldurchmesser (mm)	Von 16 bis 40	Von 12 bis 40
Dauer der Kabelinstallation	Verlangsamen	Verlangsamen
An. der Kabel, die für eine bestimmte Fläche montiert werden müssen	+	+
Kabeleinführungen für Kabel mit Steckverbinder	Nein	Nein
Gewindetyp	Metrisch EN 60423, andere Typen auf Anfrage	Metrisch EN 60423
Ausschnittsabmessungen (mm)	Verschiedene runde Lochdurchmesser gemäß Kabeldurchmesser	
Außenabmessungen (mm)	Von Ø 22 bis 46	Von Ø 14 bis 43
Zertifikate	UL-anerkannt (cURus). Bemessung Typ 4X nach UL50E	UL-anerkannt (cURus). Bemessung Typ 4X nach UL50E
Standard	DIN EN 62444, UL 514B, UL 514B§8.26.7	DIN EN 62444, UL 514
Temperaturbereich	-20 °C bis + 100 °C	
Artikel-Nr.	Siehe Seite 245, <b>NSYCGSP..</b>	Siehe Seite 245, <b>NSYCGX...</b>

Technische Änderungen vorbehalten. Angaben ohne Gewähr. Abbildungen dienen nur zur Veranschaulichung.

Ausführung	Mehrfachkabelring	Kabeleinführungsdichtung	Verschlussstopfen	Transportkappe
				
	Mithilfe der Mehrfachkabeldurchführung kann man mehrere Kabel gleichzeitig durch eine einzige Kabeldurchführung leiten.		Sie wird in die Kabeldurchführung eingeschraubt.	Sie wird zur Arretierung der Kabeldurchführung während des Transports oder während Wartungsarbeiten eingeschraubt.
<b>Material</b>	EDPM rubber	EDPM rubber	PA6	PA6
<b>Farbe</b>	Black	Black	RAL 7035 Grau	Black
<b>Schutzart</b>	-	IP68	-	-
<b>Normen</b>	-	-	-	-
<b>Weitere Eigenschaften</b>	-	-	-	-
<b>Lieferumfang</b>	40-er Charg (M16 und M20), 20 (M25 und M32)	100-er Charge (M12 bis M25), 50 (M32), 25 (M40)	Satz mit 20 Steckern (M12 bis M15), 10 Steckern (M32), 5 Steckern (M40)	Satz mit 20 Steckern (M16 bis M25), 10-er Satz (M32), 5-er Satz (M40)
Ø	Anz. / Ø (mm)	Artikel-Nr.	Artikel-Nr.	Artikel-Nr.
M12	-	-	IMT36151	IMT36161
M16	2 x Ø 4	IMT36157	IMT36152	IMT36162
M20	3 x Ø 4	IMT36158	IMT36153	IMT36163
M25	4 x Ø 5	IMT36159	IMT36154	IMT36164
M32	6 x Ø 5	IMT36160	IMT36155	-

## Hauptmerkmale bei der Auswahl von Kabeleinführungen (1/4)

1



Mehrfach



Einfach

### Mehrere Kabeleinführungen oder einzelne Kabeleinführungen?

- Diese Wahl hängt von der Anzahl der Kabel ab, die durch die Kabeleinführung geführt werden: Wählen Sie im Allgemeinen bei 3 oder mehr Kabeln eine Mehrfach-Kabeleinführung. Dadurch wird Ihre Installation schneller und wirtschaftlicher.
- Mit anderen Worten: Ihre Endabrechnung wird nicht unbedingt niedriger ausfallen, wenn Sie einzelne Kabeleinführungen verwenden!
- Flexibilität bei der Installation: Für eine hohe Flexibilität ist die mehrfache Kabeleinführung die richtige Wahl.

2



Schieben Sie die Membran in eine Standardbohrung.



Bohren Sie ein kleines Loch in die Membran.



Schieben Sie das Kabel oder Rohr durch die Führungsbohrung.



Ziehen Sie das Kabel oder Rohr wieder ca. 20 mm zurück und klemmen Sie es fest.

### Material der Kabeleinführung

- **Weiche Membranen** ermöglichen das einfache Durchschieben von Kabeln, bieten aber dennoch eine gute IP-Einstufung und Schutz vor Feuchtigkeit und physikalischem Eindringen. Die Kabelhaltekraft ist jedoch geringer als bei anderen Alternativen.

- **Kabeleinführungsplatten aus Hartplastik** erfordern Werkzeuge zur Herstellung der Öffnung (Bohrer oder Messer), aber dank der Kabelverschraubung bieten sie eine sehr hohe Haltekraft. Eine weitere Anwendung dieser Lösung ist für öffentliche Bereiche, da die harte Oberfläche dazu beiträgt, das Einschleiben von Gegenständen zu verhindern.



- **Kombiniert: Das Material der Kabeleinführungsplatte ist harter Kunststoff**, aber das Kabel wird durch eine weiche Membran geschoben. In diesem Fall haben Sie die Vorteile sowohl von weichen Membranen (einfache und schnelle Installation, Flexibilität) als auch von harten Kunststoffmembranen (hohe Haltekraft, bei Verwendung spezieller Kabelschellen).



3



### Zu besetzende Kabelverschraubungen

- Einige mehrfache Kabeleinführungen erfordern separate Kabelverschraubung, um die Kabel halten zu können und den Schutzgrad zu gewährleisten

## Hauptmerkmale bei der Auswahl von Kabeleinführungen (2/4)

4



### Installationsmöglichkeiten

Es gibt 4 Möglichkeiten, Ihre Kabeleinführungen am Gehäuse zu installieren:

- **Verwendung einer Kabeleinführung**

Die Standard-Kabelverschraubungsplatte Ihres S3D-Wandgehäuses wird abgeschraubt und durch die Kabeleinführung ersetzt. Eine Dichtung zwischen Gehäuse und Kabeleinführung trägt zu einer guten Wasser- und Staubsichtigkeit bei.



- **Modifizieren der Standard-Kabelverschraubungsplatte:**

die Standard-Kabelverschraubungsplatte wird abgeschraubt und bearbeitet. Es wird ein Ausbruch für Kabel und Durchführung hergestellt.



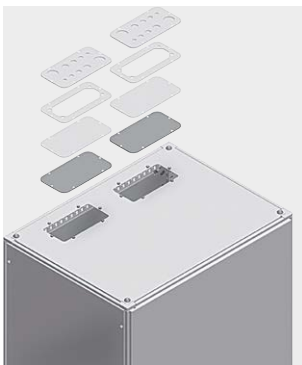

- **Auf Kabelverschraubungsplatten-Adapter**

diese Platte, die die Außenabmessungen einer Standard-Kabelverschraubungsplatte hat, hat einen oder mehrere vorgestanzte Ausschnitte mit Standardabmessungen (FL13 und FL21). Bei Wandaufbaugeschäften aus Stahl kann die Platte die Standard-Kabelverschraubungsplatte ersetzen, sobald die Kabeleinführung in die Platte eingesetzt ist. Bei Polyestergehäusen muss ein Ausschnitt erstellt werden. Schneider Electric bietet diesen Service an: Auf Anfrage kann ein präziser Laserausschnitt werkseitig erstellt werden. Bei bodenstehenden Stahlgehäusen können Sie entweder das spezifische Kabelverschraubungsdach verwenden oder einen Ausschnitt erstellen. [\(siehe Expertentipp 1, Seite 239\)](#)



### Adapter für die Kabeleinführungsplatte

Gehäusesortiment	1 Membran	2 Membrane	3 Membrane	4 Membrane
Spacial S3D	 NSYTL●FL	 NSYTL●2FL		 NSYTLG4FL

- **Direktes Bohren des Gehäuses:**

Auf der Seite des Gehäuses wird ein Ausschnitt entsprechend den Abmessungen der Kabeleinführung erstellt [\(siehe Expertentipp 1, Seite 239\)](#)



### Gut zu wissen...

FL13 und FL21 sind Standardgrößen für Ausschnitte, die in nordeuropäischen Ländern gängig sind, und die auch wir seit nunmehr einigen Jahren für unsere Schaltschränke verwenden.

## Hauptmerkmale bei der Auswahl von Kabeleinführungen (3/4)



Volle Flexibilität



Durchschnittliche Flexibilität

### 5 Flexibilität der Montage

**• Volle Flexibilität:**

Das bedeutet, dass die Kabel problemlos hinzugefügt/entfernt werden können, wobei folgende Parameter verändert werden:

- Menge
- Durchmesser
- Lage (siehe **Expertentipp 2, Seite 239**)

**• Durchschnittliche Flexibilität:**

- Menge, Durchmesser oder Lage der Kabel können in eingeschränktem Maße verändert werden.

**• Geringe Flexibilität:**

- Eine Änderung der o.g. Parameter ist nicht möglich.

### 6 Umkehrbarkeit

**• Volle Umkehrbarkeit:** Das bedeutet, dass Kabel problemlos hinzugefügt/ entfernt werden können, ohne dass ihre ursprünglichen Merkmale wie zum Beispiel Wasserdichtigkeit verloren gehen.

**• Durchschnittliche Umkehrbarkeit:** Bei weichen Membranen kann es je nach Kabelgröße und Ausschnitt nach dem Entfernen des Kabels zu einem Verlust der Schutzart kommen. Bei Kabeldurchführungen aus Hartkunststoff oder kombiniertem Material können die ursprünglichen technischen Merkmale durch zusätzliche Abdeckstopfen wiederhergestellt werden.

**• Geringe Umkehrbarkeit:** Die Kabeldurchführungen müssen komplett ersetzt werden, um die ursprünglichen technischen Merkmale wiederherzustellen.

### 7 Schutzart (IP)

• Wird der Schaltschrank in einer sauberen, trockenen und gut isolierten Umgebung verwendet, sind auch geringere Schutzarten akzeptabel (IP54 oder IP55). In einer staubigen Umgebung ist eine höhere Schutzart wie zum Beispiel IP65 oder IP68 erforderlich (siehe **Expertentipp 4, Seite 239**).

### 8 Kabelhaltevermögen

• Wählen Sie das Kabelhaltevermögen nach Ihren Bedürfnissen aus. Für Standorte, die der Öffentlichkeit zugänglich sind, sollten Sie ein höheres Kabelhaltevermögen wählen.

### 9 Kabeldurchmesser

• Wählen Sie die Dichtung für die Kabeldurchführung je nach Kabeldurchmesser aus. Berücksichtigen Sie die Toleranzen für den Kabeldurchmesser.

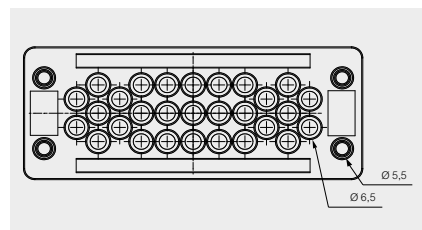
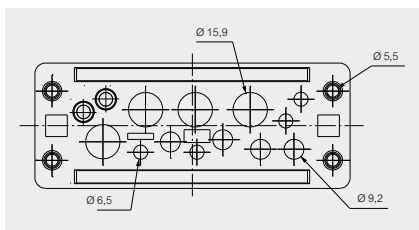

### 10 Dauer der Kabelinstallation

• Jede Kabeldurchführung hat andere Installationsmerkmale. Manche Kabeldurchführungen sind aufgrund der weichen Membran schnell und problemlos zu installieren. Das sollten Sie in Bezug auf die in Ihrer Region vorherrschenden Lohnkosten berücksichtigen.

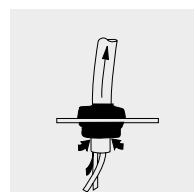
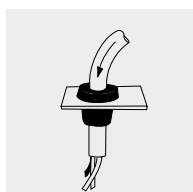
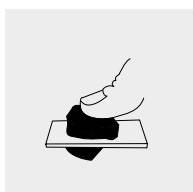

## Hauptmerkmale bei der Auswahl von Kabeleinführungen (4/4)



### 11 Anzahl der Kabel, die für eine bestimmte Fläche montiert werden müssen

- Teilweise muss für Installationen eine große Anzahl an Kabeln durch die Kabeldurchführung geleitet werden. Es gibt Kabeldurchführungen, die eine hohe Dichte an Kabeln aufnehmen können. Dadurch wird die Installation wirtschaftlicher, da weniger Kabeldurchführungen gekauft werden müssen. Aufgrund des begrenzten Platzangebots ist bei kleinen Schaltschränken die Installation von zahlreichen Kabeldurchführungen teilweise unmöglich (siehe **Expertentipp 3, Seite 239**).

### 12 Kabeleinführungen für Kabel mit Steckverbinder

- Kabel sind teilweise mit großen Steckverbindern ausgestattet, die nicht durch enge Kabelklemmen oder Kabeldichtungen geschoben werden können. Aufgrund des Schnappverschlussystems besitzen diese Kabeldurchführungen den einzigartigen Vorteil, dass ein Zuschneiden der Kabel nicht erforderlich ist.

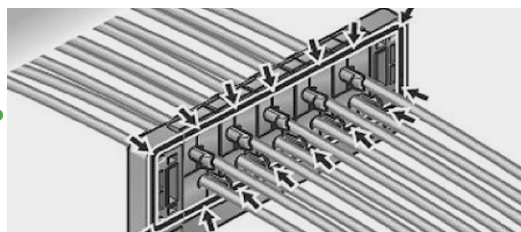
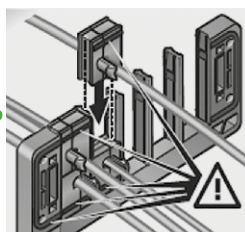
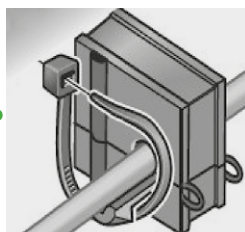
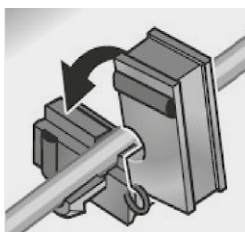

Aufgrund des integrierten Kabelverschlusses ist das Kabelhaltevermögen sehr hoch.

## Expertentipp



- 1 Einige Kabeleinführungen erfordern Ausschnitte, die am Gehäuse oder an der Kabelverschraubungsplatte vorgenommen werden müssen. Unser kundenspezifisches Angebot bietet diesen Service. Die Qualität Ihres Gehäuses wird dadurch verbessert, da der Lackiervorgang nach der Herstellung der Ausschnitte durchgeführt wird.
- 2 Die Installation von Kabeldurchführungen mit voller Flexibilität ist die Lösung für die Großserienfertigung von Schaltschränken für verschiedene Installationsarten. Mit nur einer Schrank-Kabeldurchführungskombination können Sie eine Vielzahl an Installationen abdecken!
- 3 Der nächste Schritt nach der Spezifizierung der Kabeldurchführung ist das Kabelmanagement im Schaltschrank. Um eine sachgemäße Temperaturregelung garantieren zu können, müssen alle Drähte so angeschlossen und befestigt werden, dass sie kein Hindernis für den Luftstrom darstellen. In unserem Katalog für Universalgehäuse finden Sie Zubehör für das Kabelmanagement (wie zum Beispiel Kabelkanäle) und Verbrauchsmaterialien (wie zum Beispiel Kabelbinder).
- 4 Ist aufgrund der Umgebungsbedingungen eine hohe Schutzart für Ihre Installation erforderlich, müssen Sie zur Vermeidung von Kondensation und Überhitzung ausreichend gute Klimatisierungssysteme haben. Beachten Sie hierzu unsere Angebote für Temperaturregelung in unserem Katalog für Universalgehäuse sowie die Technische Anleitung für Bedienpulte.

## FlexiCable Kabeleinführungen

Montieren Sie FlexiCable auf Ihren Schrank S3D.

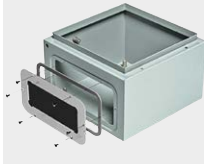

Bohren Sie mit dem Schraubendreher ein Loch.



Schieben Sie das Kabel durch das FlexiCable und stellen Sie die Installation fertig.



**Hinweis:**  
Details siehe Seite 232

**Lieferumfang:**  
1 Metallrahmen mit vormontierter Membran, 1 Dichtung, Hardware

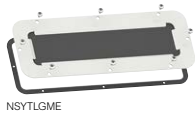

Ausführung	Typ	Schrankbreite (mm)	Schranktiefe (mm)	Effektive Abmessungen des Kabeleingangs (mm)	Artikel-Nr.
FlexiCable Kabeleinführungen	C	245	130	178 x 63	NSYTLGME
FlexiCable Kabeleinführungen	D	345	130	278 x 63	NSYTLGME
FlexiCable Kabeleinführungen	E	445	130	378 x 63	NSYTLGME
FlexiCable Kabeleinführungen	F	545	130	478 x 63	NSYTLGME
FlexiCable Kabeleinführungen	G	495	220	428 x 153	NSYTLGME
FlexiCable Kabeleinführungen für Schränke mit 2 Kabeleinführungen	D	345	130	-	2x NSYTLGME
FlexiCable Kabeleinführungen für Schränke mit 2 Kabeleinführungen	E	445	130	-	2x NSYTLGME

## Multi-A

FL13



FL21



**Hinweis:**  
Details siehe Seite 232



NSYAECPFLA25



NSYAECPFLA33

Ausführung	Höhe (mm)	Breite (mm)	Tiefe (mm)	Durchmesser der Kabeleinführung (Ø mm)										Artikel-Nr.
				Nr.	13	14	15	16	18	21	30			
Multi-A Typ FL21	25	215	86	25	-	16	-	-	6	-	3	NSYAECPFLA25		
Multi-A Typ FL21	25	215	86	33	-	24	-	-	9	-	-	NSYAECPFLA33		

## Multi-C

Öffnungen in den kreisförmigen Kabeleinführungen mit Durchmesser 50 und 63 mm



NSYTSAM508SE NSYTSAM638SE

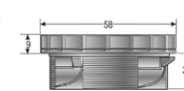
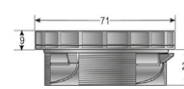
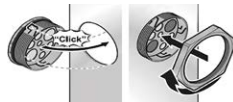

**Hinweis:**  
Details siehe Seite 232

**Lieferumfang:**  
10 Stück.  
Artikel-Nr. eine VE.  
Mindestbestellmenge: n x 10 (10, 20, 30, ...).



NSYTSAM508SE

Ausführung	Ausschnitt Ø (mm)	Durchmesser der Kabeleinführung (Ø mm)	Artikel-Nr.						
			Nr.	3-5,5	3-6,5	3,6-6,5	5-9,2	6-10	9,6-15,9
Multi-C	50,5	8	-	-	7	-	1	-	NSYTSAM508SE
Multi-C	63,5	8	-	2	-	4	-	2	NSYTSAM638SE



## Multi-R

- Material: Polyamid
- Kabeleinführungsmaterial: Weiche Membran
- Kabelverschraubungen zur Montage: Nein
- Montagemöglichkeiten: Auf Kabelverschraubungsplatte mit speziellem Ausschnitt oder direkt auf dem Gehäuse
- Flexibilität der Installation: Mittel
- Umkehrbarkeit: Voll
- Schutzklasse: IP55 gemäß IEC 60529
- Kabelhaltevermögen: Mittel
- Kabeldurchmesser (mm): Von 4,3 bis 15,9
- Kabelmontagezeit: Schnell
- Menge an Kabeln, die für eine bestimmte Oberfläche angebracht werden sollen: ++

- Kabeleinführungen für Kabel mit Steckverbindern: Nein
- Abmessungen des Ausschnitts (mm): 112 x 36
- Außenabmessungen (mm): 146 x 14 x 58
- Zertifikate: UL 94 V-0
- Flammbeständigkeit: 650 °C

**Hinweis:**  
Abmessungen und Positionen der Bohrungen an einer rechteckigen Kabeleinführung siehe [Seite 272](#). Details siehe [Seite 232](#)

**Lieferumfang:**  
1 Packung

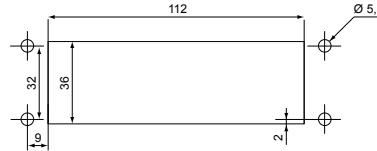

NSYSA2414SE

Ausführung	Ausschnitt Ø (mm)	Nr.	Durchmesser der Kabeleinführung (Ø mm)					Artikel-Nr.
			4,3-8,1	3-6,5	5-9,2	8-12,5	9,6-15,9	
Multi-R	112 x 36	14	-	6	4	-	-	NSYSA2414SE
Multi-R	112 x 36	17	-	-	17	-	-	NSYSA2417SE
Multi-R	112 x 36	22	-	16	4	2	-	NSYSA2422SE
Multi-R	112 x 36	23	23	-	-	-	-	NSYSA2423SE
Multi-R	112 x 36	29	-	29	-	-	-	NSYSA2429SE

NSYSA2414SE

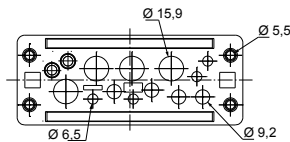

KDP 24/14

NSYSA2417SE

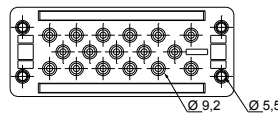

KDP 24/17

NSYSA2429SE

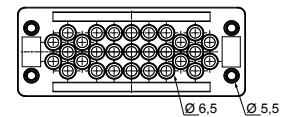

KDP 24/29

NSYSA2422SE

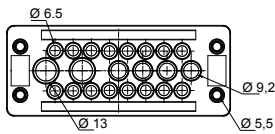

KDP 24/22

NSYSA2423SE

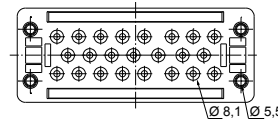

KDP 24/23

## Multi-T

- Typ FL21

**Hinweis:**  
Details siehe [Seite 232](#)



NSYAECPFLT25

Ausführung	Nr.	Durchmesser der Kabeleinführung (Ø mm)											Artikel-Nr.	
		5-7	6-10	8-12	8-16	10-14	12-18	14-20	17-32	20-26	24-54	30-60		
Multi-T, Metallplatte	0	-	-	-	-	-	-	-	-	-	-	-	-	NSYAECPFLBP
Multi-T	7	-	-	-	4	-	-	-	-	-	2	1	-	NSYAECPFLT7
Multi-T	27	4	-	4	-	13	-	4	-	2	-	-	-	NSYAECPFLT25
Multi-T	37	-	4	14	-	16	2	-	1	-	-	-	-	NSYAECPFLT35

NSYAECPFLBP

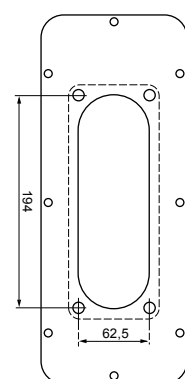

NSYAECPFLT7

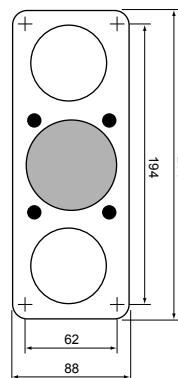

NSYAECPFLT25

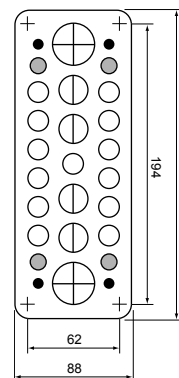

NSYAECPFLT35

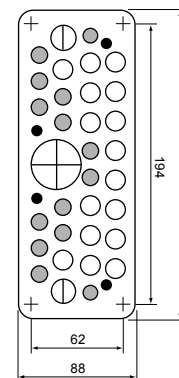

Technische Änderungen vorbehalten. Angaben ohne Gewähr. Abbildungen dienen nur zur Veranschaulichung.

## Multi-H

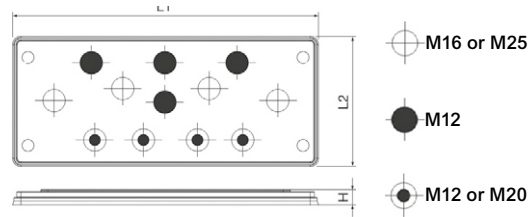

**Hinweis:**  
Details siehe [Seite 233](#)

• Typ FL21



NSYTSAKFL

Ausführung	L1 (mm)	L2 (mm)	H (mm)	Durchmesser der Kabeleinführung (Ø mm)			Artikel-Nr.
				M12	M12 or M20	M16 or M25	
Multi-H	10	215	85	4	4	4	NSYTSAKFL

## Multi-CS

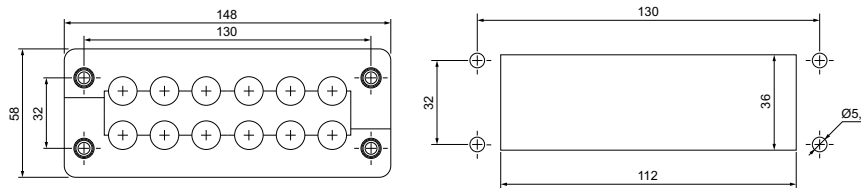

**Hinweis:**  
Details siehe [Seite 232](#)

**Lieferumfang:**  
1 Packung



NSYDCD2412

Ausführung	Ausschnitt (mm)	Durchmesser der Kabeleinführung (Ø mm)	Artikel-Nr.	
			No.	2-12
Multi-CS	112 x 36	12	12	-
Multi-CS	112 x 36	4	-	4
Multi-CS	112 x 36	8	6	2
Multi-CS	112 x 36	9	8	1

## Kabelverschraubung

**Lieferumfang:**  
Kleine Kabelverschraubung:  
Packung mit 12 Stück  
Große Kabelverschraubung:  
Packung mit 4



NSYCEJDS2

Ausführung	Kabel Ø (mm)	Artikel-Nr.
Kabelverschraubung, klein	2-3	NSYCEJDS2
Kabelverschraubung, klein	3-4	NSYCEJDS3
Kabelverschraubung, klein	4-5	NSYCEJDS4
Kabelverschraubung, klein	5-6	NSYCEJDS5
Kabelverschraubung, klein	6-7	NSYCEJDS6
Kabelverschraubung, klein	7-8	NSYCEJDS7
Kabelverschraubung, klein	8-9	NSYCEJDS8
Kabelverschraubung, klein	9-10	NSYCEJDS9
Kabelverschraubung, klein	10-11	NSYCEJDS10
Kabelverschraubung, klein	11-12	NSYCEJDS11
Kabelverschraubung, groß	12-13	NSYCEJDL12
Kabelverschraubung, groß	13-14	NSYCEJDL13
Kabelverschraubung, groß	14-15	NSYCEJDL14
Kabelverschraubung, groß	15-16	NSYCEJDL15
Kabelverschraubung, groß	16-17	NSYCEJDL16
Kabelverschraubung, groß	17-18	NSYCEJDL17
Kabelverschraubung, groß	18-19	NSYCEJDL18
Kabelverschraubung, groß	19-20	NSYCEJDL19
Kabelverschraubung, groß	20-21	NSYCEJDL20
Kabelverschraubung, groß	21-22	NSYCEJDL21

## Blindstopfen

**Lieferumfang:**  
Kleine Blindstopfen:  
Packung mit 12 Stück  
Große Blindstopfen: Packung mit 4



NSYCEJDS0

Ausführung	Artikel-Nr.
Blindstopfen, klein	NSYCEJDS0
Blindstopfen, groß	NSYCEJDL0

## PrismaSeT, ohne Ausschnitt

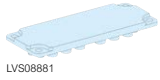

LVS08881

- Massive Kabeleinführungsplatten.

Ausführung	Typ	Artikel-Nr.
PrismaSeT, ohne Ausschnitt	FL21	LVS08881

**Hinweis:**  
Details siehe Seite 233

## PrismaSeT, vorgebohrt

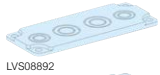

LVS08892

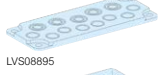

LVS08895

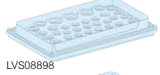

LVS08898



LVS08899

- Geeignet für Kabelverschraubungen mit metrischem Raster.

Ausführung	Typ	Artikel-Nr.
PrismaSeT, vorgebohrt, mit 4 Kabeldurchführungen 2 x M20 oder M32 + 2 x M25 oder M40	FL21	LVS08892
PrismaSeT, vorgebohrt, mit 13 Kabeldurchführungen 5 x M16 oder M25 + 8 x M20	FL21	LVS08895
PrismaSeT, vorgebohrt, mit 39 Kabeldurchführungen Ø 7 - 26 mm	Öffnung 225 x 137 mm	LVS08898
PrismaSeT, vorgebohrt, mit 2 Kabeldurchführungen Ø 33 - 72 mm	Öffnung 225 x 137 mm	LVS08899

**Hinweis:**  
Artikel-Nr. **08898** beinhaltet:  
3 Kabel mit einem Durchmesser von 14 bis 26.  
4 Kabel mit einem Durchmesser von 10 bis 20.  
32 Kabel mit einem Durchmesser von 7 bis 16.  
Details siehe Seite 233

## PrismaSeT, Membran

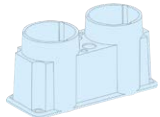

LVS08897

- Die Membran muss je nach erforderlichem Durchmesser gebohrt werden

Ausführung	Typ	Artikel-Nr.
PrismaSeT, Membran, mit 2 Kabeldurchführungen, 2 x Ø 28 - 60 mm	FL21	LVS08897

**Hinweis:**  
Details siehe Seite 233

## Stahladapterplatte für FL13 und FL21 Membrane

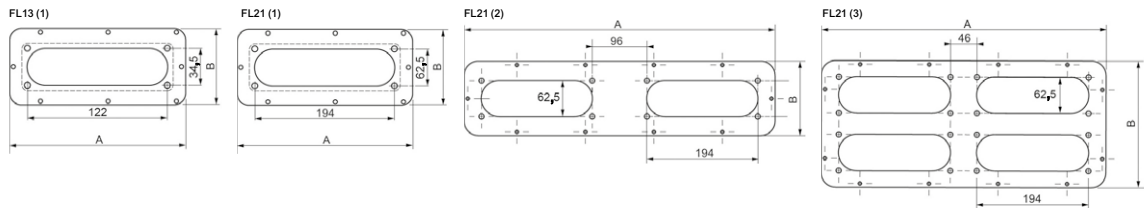

- Ermöglicht die Montage von FL13 und FL21 Membranen an jedem Schranktyp.
- Unsere Membran kann mit Hilfe der Adapterplatte problemlos so angepasst werden, dass sie für alle unsere Metallschränke passt.
- Schutzart: IP55 gemäß IEC 60529

**Hinweis:**  
Details siehe Seite 309.

**Lieferumfang:**  
Lieferung mit Befestigungsschrauben und Dichtung



NSYTLBFL

Ausführung	Typ	Abmessungen der Platten (mm)		Abmessung des Ausschnitts (mm)		Artikel-Nr.
		A	B	H	I	
Stahladapterplatte für FL21 Membrane	C	245	130	212	97	NSYTLCLFL
Stahladapterplatte für for FL21 Membrane	D	345	130	312	97	NSYTLDFL
Stahladapterplatte für FL21 Membrane	E	445	130	412	97	NSYTLFL
Stahladapterplatte für FL21 Membrane	F	545	130	512	97	NSYTLFFL
Stahladapterplatte für FL21 Membrane	F	545	130	512	97	NSYTLF2FL
Stahladapterplatte für FL21 Membrane	G	495	220	462	187	NSYTLGFL
Stahladapterplatte für FL21 Membrane	G	495	220	462	187	NSYTLG2FL

## Gemischte Membraneinführungen für direkte Kabeleinführungen mit Schutzart IP55

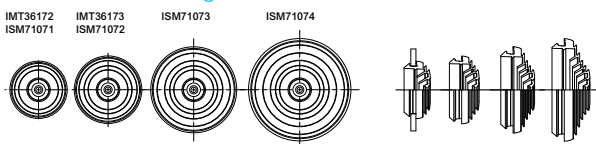

**Hinweis:**  
Details siehe Seite 234

**Lieferumfang:**  
Kleinpackung 10 Kabeleinführungen



Ausführung	Bohrung Ø (mm)	Kabel/Rohr Ø (mm)	Artikel-Nr.
Gemischte Membraneinführungen für direkte Kabeleinführungen mit Schutzart IP55, RAL 7035 Grau	23	4 - 20	ISM71071
Gemischte Membraneinführungen für direkte Kabeleinführungen mit Schutzart IP55, RAL 7035 Grau	29	4 - 25	ISM71072
Gemischte Membraneinführungen für direkte Kabeleinführungen mit Schutzart IP55, RAL 7035 Grau	36	4 - 32	ISM71073
Gemischte Membraneinführungen für direkte Kabeleinführungen mit Schutzart IP55, RAL 7035 Grau	44	4 - 40	ISM71074

## Einstellbare Kabeleinführungen, konisch, aus PVC

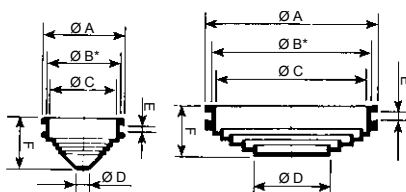

**Hinweis:**  
\* Bohrung für die Montage.  
Details siehe Seite 234

**Lieferumfang:**  
NSYECPC3 50 Kabeleinführungen,  
NSYECPC5 und NSYECPC6  
jedes 25 Kabeleinführungen,  
NSYECPC9 und NSYECPC15  
jedes 10 Kabeleinführungen



Ausführung	Abmessungen (mm)						Kapazität		Artikel-Nr.
	Ø A	Ø B*	Ø C	Ø D	E	F	Kabel (Ø mm)	Rohr	
Einstellbare Kabeleinführungen, konisch, aus PVC	25	21,5	18	5	3,2	13	5-18	PG 9-11	NSYECPC3
Einstellbare Kabeleinführungen, konisch, aus PVC	33	29,5	26	5	3,2	20	5-26	PG 9-16	NSYECPC5
Einstellbare Kabeleinführungen, konisch, aus PVC	43	38,5	36	5	3,2	22	5-36	PG 9-21	NSYECPC6
Einstellbare Kabeleinführungen, konisch, aus PVC	70	63	60	28	3	20	28-60	PG 21-48	NSYECPC9
Einstellbare Kabeleinführungen, konisch, aus PVC	98	90	87	28	3	23	28-87	PG 21-48	NSYECPC15

## Kabelverschraubung ISO

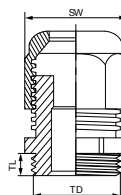

**Hinweis:**  
\* Zwischen Klammern: Toleranz.  
Details siehe Seite 234

**Lieferumfang:**  
Die Kabelverschraubungen werden mit Muttern geliefert, Satz mit 20 (M12 bis M20), 10 (M25 und M32), 5 (M40)

Diese Kabelverschraubung (Artikel **ISM71500**) ist vor allem für Sicherheitsstromkreise empfehlenswert.



Ausführung	Abmessungen						Artikel-Nr.
	ISO	Kabel Ø (mm)	Bohrung* Ø (mm)	TD	TL		
Kabelverschraubung	M12	3 / 6,5	12,2 (0 + 0,2)	12	6	15	ISM71501
Kabelverschraubung	M16	4 / 8	16,2 (0 + 0,2)	16	8	19	ISM71502
Kabelverschraubung	M20	6 / 12	20,2 (0 + 0,2)	20	10	24	ISM71503
Kabelverschraubung mit hoher Feuerbeständigkeit	M20	6 / 12	20,2 (0 + 0,2)	20	10	24	IMT36150
Kabelverschraubung	M25	11 / 17	25,2 (0 + 0,2)	25	8	29	ISM71504
Kabelverschraubung	M32	15 / 21	32,2 (0 + 0,3)	32	10	36	ISM71505
Kabelverschraubung	M40	19 / 28	40,5 (0 + 0,3)	40	10	46	ISM71506

## Schnellkabeleinführungen

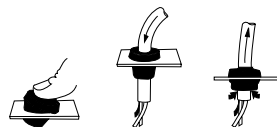

**Hinweis:**  
Details siehe Seite 234

**Lieferumfang:**  
50 (M12 bis M32), 25 (M40 und M50)



Ausführung	Abmessungen		Artikel-Nr.	
	Ø	Bohrung Ø (mm)		
Schnellkabeleinführungen	M12	12,5	3 - 5	IMT36179
Schnellkabeleinführungen	M16	16	5 - 7	IMT36180
Schnellkabeleinführungen	M20	20,3	7 - 10	IMT36181
Schnellkabeleinführungen	M25	25,3	10 - 14	IMT36182
Schnellkabeleinführungen	M32	32,4	14 - 20	IMT36183
Schnellkabeleinführungen	M40	40,7	20 - 26	IMT36184
Schnellkabeleinführungen	M50	50,7	26 - 35	IMT36185

Technische Änderungen vorbehalten. Angaben ohne Gewähr. Abbildungen dienen nur zur Veranschaulichung.

## Kabelverschraubung mit synthetischem Einschnapp



NSYCGSP16

- Wandstärke: E = 0,5 à 4 mm.

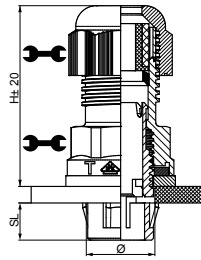

**Hinweis:**  
Details siehe Seite 234

**Lieferumfang:**  
Die Kabelverschraubungen werden mit Muttern geliefert. Packungen zu 20 Stück (M16 und M20), 10 Stück (M25 und M32) und 5 Stück (M40)

Ausführung	Abmessungen							Artikel-Nr.
	Ø	Ø min / max	Bohrung Ø	SL	SD	H		
Kabelverschraubung mit synthetischem Einschnapp	M16	5/10	16,2 bis 16,4	9	15,9	42,5	22	<b>NSYCGSP16</b>
Kabelverschraubung mit synthetischem Einschnapp	M20	6/12	20,2 bis 20,4	9	19,9	41,5	24	<b>NSYCGSP20</b>
Kabelverschraubung mit synthetischem Einschnapp	M25	11/17	25,2 bis 25,4	9	24,9	43,5	29	<b>NSYCGSP25</b>
Kabelverschraubung mit synthetischem Einschnapp	M32	15/21	32,2 bis 32,4	9	31,9	49,5	36	<b>NSYCGSP32</b>
Kabelverschraubung mit synthetischem Einschnapp	M40	19/28	40,2 bis 40,4	11,5	39,9	56	46	<b>NSYCGSP40</b>

## Kabelverschraubung aus Edelstahl mit Lamellareinsatz

- Die Lamellar-Technologie bietet eine hervorragende Zugfestigkeit sowie einen ausgezeichneten Torsionsschutz. Für den Außeneinsatz oder für aggressive Umgebungsbedingungen.
- Material: Edelstahl AISI 304L oder AISI 316L, Neoprendichtung
- Kabeleinführungsmaterial: Nicht gepanzert
- Montagemöglichkeiten: Auf Kabelverschraubungsplatte oder direkt auf dem Gehäuse
- Flexibilität der Installation: Niedrig
- Umkehrbarkeit: Mittel
- Schutzklasse: IP68
- Kabelhaltevermögen: Hoch
- Kabeldurchmesser (mm): Von 12 bis 40
- Kabelmontagezeit: Langsam
- Anzahl der Kabel, die für eine bestimmte Oberfläche angebracht werden sollen: +
- Kabeleinführungen für Kabel mit Steckverbindern: Nein
- Gewindetyp: Metrisch EN 60423

- Abmessungen des Ausschnitts (mm):  
Verschiedene Rundlochdurchmesser je nach Kabeldurchmesser
- Außenabmessungen (mm): Von Ø 14 bis 43
- Zertifikate: UL 94 V-2
- Standard: DIN EN 62444, UL 514
- Temperaturbereich: -20 °C bis +100 °C



**Lieferumfang:**  
Die Kabelverschraubungen werden mit Muttern in Packungen zu 5 Stück (M12 und M16), 4 Stück (M20 und M25) und 2 Stück (M32 und M40) geliefert.



NSYCGX12

Ausführung	Abmessungen						Artikel-Nr.	
	Ø	Ø min-max	Gewinde Länge TL	SW Kappe	SW Körper	Äußerer Ø D		max. Höhe H
		mm	mm	mm	mm	mm	mm	
AISI 304L	M12x1,5	3,0 - 6,5	6	14	14	15,5	24	<b>NSYCGX12</b>
AISI 304L	M16x1,5	4,0 - 8,0	7	17	19	21	25,5	<b>NSYCGX16</b>
AISI 304L	M20x1,5	10,0 - 14,0	8	24	24	26,5	30	<b>NSYCGX20</b>
AISI 304L	M25x1,5	10,0 - 14,0	8	24	27	30	30	<b>NSYCGX25</b>
AISI 304L	M32x1,5	13,0 - 18,0	9	30	36	39,8	35	<b>NSYCGX32</b>
AISI 304L	M40x1,5	18,0 - 25,0	9	41	46	51,4	40,5	<b>NSYCGX40</b>
AISI 316L	M12x1,5	3,0 - 6,5	6	14	14	15,5	24	<b>NSYCGX12H</b>
AISI 316L	M16x1,5	4,0 - 8,0	7	17	19	21	25,5	<b>NSYCGX16H</b>
AISI 316L	M20x1,5	10,0 - 14,0	8	24	24	26,5	30	<b>NSYCGX20H</b>
AISI 316L	M25x1,5	10,0 - 14,0	8	24	27	30	30	<b>NSYCGX25H</b>
AISI 316L	M32x1,5	13,0 - 18,0	9	30	36	39,8	35	<b>NSYCGX32H</b>
AISI 316L	M40x1,5	18,0 - 25,0	9	41	46	51,4	40,5	<b>NSYCGX40H</b>

## SM SMX SFN SFX Untere Quertraverse für Kabelführung

- Zur problemlosen Fixierung der in den Schrank hineingeführten oder aus ihm herausgeführten Kabel.
- Tiefenverstellbar im 25 mm-Raster.
- Material: Stahlblech, verzinkt

### Befestigung:

- Panel**SeT** SFN: für 1.200 und 1.600 mm breite Schränke ist der Adaptersatz für Schränke mit zwei Türen erforderlich, siehe [Seite 214](#)
- Spacial SM: für 1.200 mm breite Standschränke muss die obere/untere Verstellchiene mittig montiert werden
- Spacial SFX: für 1.200 mm breite Schaltschränke ist kein Adapter erforderlich
- Spacial SMX: für 1.600 mm breite Standschränke ist kein Adapter erforderlich

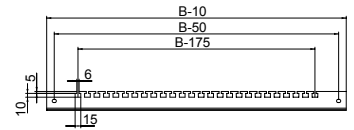
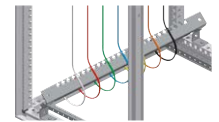

### Lieferumfang:

1 Quertraverse für Kabelführungen und Befestigungsmaterial



NSYCFP60

Ausführung	Breite (mm)	Artikel-Nr.
Untere Quertraverse für Kabelführung	600	<b>NSYCFP60</b>
Untere Quertraverse für Kabelführung	800	<b>NSYCFP80</b>
Untere Quertraverse für Kabelführung	1000	<b>NSYCFP100</b>
Untere Quertraverse für Kabelführung	1200	2x <b>NSYCFP60</b>
Untere Quertraverse für Kabelführung	1600	2x <b>NSYCFP80</b>

## SM SMX SFN SFX Rahmenquertraverse für Kabelführung

Ausführungen:

- 90°-Schiene: zur Aufnahme von Kabeln im Winkel von 90°.
- 120°-Schiene: zur Aufnahme von Kabeln in der Nähe der Kabeleinspeisung
- Material: Stahlblech, verzinkt

### Befestigung:

- Panel**SeT** SFN/ Spacial SFX: Direktmontage am Rahmenprofil, an Quertraversen oder Profilschienen.
- Spacial SM: Montage an der unteren Montageschiene oder am Schrankgerüst mit Hilfe von Übergangsprofilen und 40 mm breiten, senkrecht montierten Universaltraversen (einreihig)
- Spacial SMX: Montage an der unteren Montageschiene und an den 40 mm breiten, senkrecht montierten Universaltraversen (einreihig)



### Lieferumfang:

2 Halterungen und Befestigungsmaterial



NSYCF96

Ausführung	Winkel	Breite (mm)	Artikel-Nr.
Rahmenquertraverse für Kabelführung	90°	600	<b>NSYCF96</b>
Rahmenquertraverse für Kabelführung	120°	600	<b>NSYCF126</b>
Rahmenquertraverse für Kabelführung	90°	800	<b>NSYCF98</b>
Rahmenquertraverse für Kabelführung	120°	800	<b>NSYCF128</b>

10

## SM SMX SFN SFX L-Schiene zur Kabelbefestigung

- Schiene zur Befestigung von Kabeln bei der Einspeisung von unten.
- Tiefenverstellbar im 25 mm-Raster.
- Montage auf Sockeltraverse nicht möglich.
- Material: Stahlblech, verzinkt

### Befestigung:

- Panel**SeT** SFN/ Spacial SFX: Befestigung am unteren Rahmenprofil oberhalb der Kabeleinführung oder alternativ dazu am Sockel mit Hilfe der Sockeltraversen, siehe [Seite 73](#)
- Spacial SM/SMX: Befestigung an der unteren Tiefenverstellchiene über der Kabeleinführung oder alternativ dazu am Sockel mit Hilfe der Sockeltraversen, siehe [Seite 73](#)
- Die Kabel werden mit Metallklammern auf den Schienen fixiert.

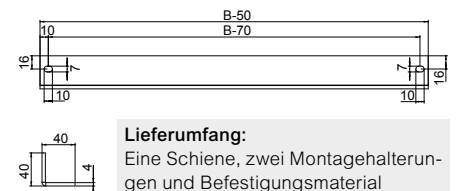

### Lieferumfang:

Eine Schiene, zwei Montagehalterungen und Befestigungsmaterial



NSYFCG60

Ausführung	Breite (mm)	Artikel-Nr.
L-Schiene zur Kabelbefestigung	600	<b>NSYFCG60</b>
L-Schiene zur Kabelbefestigung	800	<b>NSYFCG80</b>
L-Schiene zur Kabelbefestigung	1000	<b>NSYFCG100</b>

**SM SMX SFN SFX** Quertraverse für Kabelführung in der Tür

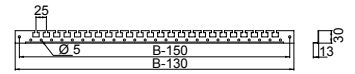

- Ermöglicht die Montage von Kabeln an der Türinnenseite.
- Höhenverstellbar im 25 mm-Raster.
- Material: Stahlblech, verzinkt
- Befestigung: Direkte Befestigung am Verstärkungsrahmen.

**Lieferumfang:**  
2 Quertraversen für Kabelführungen und Befestigungsmaterial



Ausführung	Breite (mm)	Artikel-Nr.
Quertraverse für Kabelführung in der Tür	600	<b>NSYSDGCR5</b>
Quertraverse für Kabelführung in der Tür	600	<b>NSYSDGCR6</b>
Quertraverse für Kabelführung in der Tür	800	<b>NSYSDGCR8</b>

**Kunststoffkabelträger**

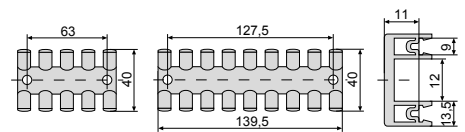

- Auf symmetrischen 35 mm-Schienen oder einer C-förmigen Schiene aufgesteckt oder aufgeschraubt.
- Befestigung: Einfache und schnelle Befestigung von Kabeln mit Kabelbindern

**Lieferumfang:**  
10 Stück. Bestell-Nr. eine VE.  
Mindestbestellmenge: n x 10 (10, 20, 30, ...).



Ausführung	Max. Anzahl Kabel	Breite (mm)	Artikel-Nr.
Kunststoffkabelträger	5	75	<b>NSYSCCDINLG75</b>
Kunststoffkabelträger	9	140	<b>NSYSCCDINLG140</b>

**S3D S3X** Quertraversen für Türkabelführungen für Wandschränke

- Eingebaut in Gehäuse ab einer Höhe von 400 mm für Spacial S3D/CRN und 500 mm für Spacial S3X.
- Vereinfacht Montagen an der Türinnenseite.
- Installation Kabelbinder, siehe **Seite 271**.
- Befestigung: Befestigung auf Verstärkungsprofilschienen der Tür mit 2 selbstschneidenden Schrauben. Stegkante wahlweise einbaubar in Richtung Schrankkorpus oder in Richtung Tür.

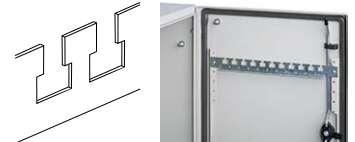

**Lieferumfang:**  
2 Quertraversen für Kabelführungen und Befestigungsmaterial



Ausführung	Breite (mm)	Artikel-Nr.
Quertraversen für Türkabelführungen für Wandschränke	400	<b>NSYTFPCR4</b>
Quertraversen für Türkabelführungen für Wandschränke	500	<b>NSYTFPCR5</b>
Quertraversen für Türkabelführungen für Wandschränke	600	<b>NSYTFPCR6</b>
Quertraversen für Türkabelführungen für Wandschränke	800	<b>NSYTFPCR8</b>
Quertraversen für Türkabelführungen für Wandschränke	1000	<b>NSYTFPCR10</b>

## Geriffeltes Kabelrohr

- Geriffelter Kunststoffschlauch zur Kabeldurchführung zwischen Gerüst und Tür.
- Halogen- und schwermetallfrei.
- UV-beständig.
- Material: Polyethylen niedriger Dichte (LDPE)
- Farbe: schwarz

**Lieferumfang:**  
Eine 25-m-Rolle



NSYCPT29

Ausführung	Ø Nennwert (mm)	Ø Innen (mm)	Ø Außen (mm)	Artikel-Nr.
Panel <b>SeT</b> SFN/Spacial SM-Kunststoffschlauch	37	36	42,4	<b>NSYCPT37</b>

## Klemmenhalterung für Riffelschlauch

- Montageoptionen:
  - Direktmontage am Schrank,
  - Montage an 19"-Schwenkrahmen und/oder an Quertraversen an einem Befestigungspunkt.
- Zur übersichtlichen Anordnung der Kabel können die Halter auch nebeneinander montiert werden.
- Der Schlauch kann sich nach dem Einlegen in dem Halter drehen und springt bei Zugbeanspruchung nicht aus dem Halter heraus.
- Material: Polyamid (PA), schwarz.



**Lieferumfang:**  
10 Stück und Befestigungsmaterial. Die Halterung wird zusammen mit Abdeckung geliefert.



NSYCPTS29

Ausführung	Modell (Nennwert Ø)	Artikel-Nr.
Panel <b>SeT</b> SFN-Klemmhalterung	37	<b>NSYCPTS37</b>

## Spiralförmiger Kabelkanal

- Spiralband für Kabelbäume.
- Erlaubt die Durchführung der Kabel zwischen Schrankkorpus und Tür.
- Farbe: farblos

**Lieferumfang:**  
Eine 50-m-Rolle



NSYTC12100

Ausführung	Durchmesser (mm)	Ø Innen (mm)	Ø Außen (mm)	Artikel-Nr.
Spiralband für Kabelbündel	12 bis 100	9	12	<b>NSYTC12100</b>

## Kabelschacht aus Stahlblech

- Montage auf den Kabelabfangschienen.
- Abmessungen (2 Ausführungen):
  - 1845 x 200 x 35 mm
  - 1845 x 200 x 70 mm
- Material: Verzinkter Stahldraht

**Lieferumfang:**  
1 Kabelwanne aus verdrahtetem Stahl und Befestigungselemente



NSYBPC3

Ausführung	Erforderliche Tiefe (mm)	Artikel-Nr.
Panel <b>SeT</b> SFN/Spacial SM-Kabelkanal	35	<b>NSYBPC3</b>
Panel <b>SeT</b> SFN/Spacial SM-Kabelkanal	54	<b>NSYBPC5</b>



## Kabelkanal

- Temperaturbeständigkeit: -5 ... +60 °C
- Brandverhalten: Material V0 gemäß UL 94
- Feuerfestigkeit: 960 °C gemäß IEC 60695-2-1/1
- Maximale Kapazität der flexiblen H07.V.K 1,5 mm<sup>2</sup> Drähte (Füllfaktor: 0,6)
- Mit seitlichen Schlitzern und Löchern in der Rückseite.
- Material: Starres PVC
- Farbe: RAL 7030 grau oder RAL 5000 blau
- Normen: Einhaltung der Normen VDE 0660/506 und DIN 43659

**Lieferumfang:**  
8 Einheiten. Lieferung in Längen von 2 m

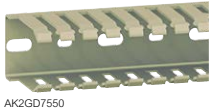

AK2GD7550

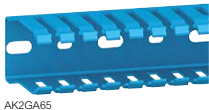

AK2GA65

Ausführung	Breite (mm)	Höhe (mm)	Frabe	Artikel-Nr.
Kabelkanal	25	25	Grau	AK2GD2525
Kabelkanal	25	50	Grau	AK2GD2550
Kabelkanal	37,5	50	Grau	AK2GD3750
Kabelkanal	37,5	75	Grau	AK2GD3775
Kabelkanal	50	50	Grau	AK2GD5050
Kabelkanal	50	75	Grau	AK2GD5075
Kabelkanal	75	50	Grau	AK2GD7550
Kabelkanal	75	75	Grau	AK2GD7575
Kabelkanal	100	75	Grau	AK2GD10075
Kabelkanal	125	75	Grau	AK2GD12575
Kabelkanal	30	35	Blau	AK2GA33
Kabelkanal	30	55	Blau	AK2GA35
Kabelkanal	30	90	Blau	AK2GA39
Kabelkanal	30	144	Blau	AK2GA315
Kabelkanal	60	55	Blau	AK2GA65
Kabelkanal	60	90	Blau	AK2GA69
Kabelkanal	60	144	Blau	AK2GA615

## Kabelkanalabdeckungen

- Temperaturbeständigkeit: -5 ... +60 °C
- Brandverhalten: Material V0 gemäß UL 94
- Feuerfestigkeit: 960 °C gemäß IEC 60695-2-1/1
- Maximale Kapazität der flexiblen H07.V.K 1,5 mm<sup>2</sup> Drähte (Füllfaktor: 0,6)
- Ersatzabdeckungen.
- Material: Starres PVC
- Farbe: RAL 7030 grau oder RAL 5000 blau
- Normen: Einhaltung der Normen VDE 0660/506 und DIN 43659

**Lieferumfang:**  
8 Einheiten. Lieferung in Längen von 2 m



AK2CD75



AK2CA6

Ausführung	Breite (mm)	Höhe (mm)	Frabe	Für Kabelkanal Art.Nr.	Artikel-Nr.
Abdeckung für Kabelkanal	25	25	Grau	AK2GD2525	AK2CD25
Abdeckung für Kabelkanal	25	50	Grau	AK2GD2550	AK2CD25
Abdeckung für Kabelkanal	37,5	50	Grau	AK2GD3750	AK2CD37
Abdeckung für Kabelkanal	37,5	75	Grau	AK2GD3775	AK2CD37
Abdeckung für Kabelkanal	50	50	Grau	AK2GD5050	AK2CD50
Abdeckung für Kabelkanal	50	75	Grau	AK2GD5075	AK2CD50
Abdeckung für Kabelkanal	75	50	Grau	AK2GD7550	AK2CD75
Abdeckung für Kabelkanal	75	75	Grau	AK2GD7575	AK2CD75
Abdeckung für Kabelkanal	100	75	Grau	AK2GD10075	AK2CD100
Abdeckung für Kabelkanal	125	75	Grau	AK2GD12575	AK2CD125
Abdeckung für Kabelkanal	30	35	Blau	AK2GA33	AK2CA3
Abdeckung für Kabelkanal	30	55	Blau	AK2GA35	AK2CA3
Abdeckung für Kabelkanal	30	90	Blau	AK2GA39	AK2CA3
Abdeckung für Kabelkanal	30	144	Blau	AK2GA315	AK2CA3
Abdeckung für Kabelkanal	60	55	Blau	AK2GA65	AK2CA6
Abdeckung für Kabelkanal	60	90	Blau	AK2GA69	AK2CA6
Abdeckung für Kabelkanal	60	144	Blau	AK2GA615	AK2CA6

S3D SM SFN S3X Kabelkanalhalter Ø 22 mm  
SFX SDX PLA



- Zusammen mit Elementen mit einem Durchmesser von 22 mm an der Tür von Wandschränken oder Standschränken installiert.
- Material: behandelter Stahl

**Ausführung**  
Träger Kabelkanal, zur Verwendung mit Produkten mit 22 mm Durchmesser

**Lieferumfang:** Verpackungseinheit: 10 Stk. Mindestbestellmenge 10 Stk. oder Vielfaches von 10 Stk. (10, 20, 30,...)

Artikel-Nr.  
**NSYSPCP**

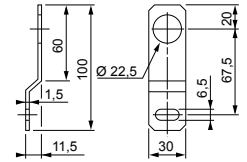

SM SFN SD SMX Kabelkanalstützen auf technischem Rahmenprofil  
SFX SDX PLA



- Ermöglicht die Befestigung von Kabelkanälen an Systemmontageschienen und vergrößert gleichzeitig die Nutzfläche für Einbaugeräte (je nach Breite des Verdrahtungskanals um bis zu 20%).
- Material: Stahlblech, verzinkt

**Ausführung**  
Träger Kabelkanal, aus verzinktem Stahl

**Lieferumfang:** Verpackungseinheit: 10 Stk. Mindestbestellmenge 10 Stk. oder Vielfaches von 10 Stk. (10, 20, 30,...)

Artikel-Nr.  
**NSYCDS**

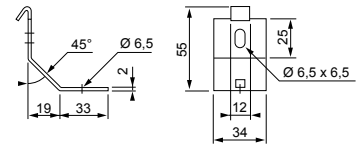

Kabelkanalstützen aus Kunststoff



- Clipmontage auf Montageplatte Telequick oder Profilschiene 35 mm.
- Verriegelungsmechanismus zur Fixierung von Kabelkanälen über die rückwärtig angebrachten Langlöcher 6,5 x 14 mm.
- Durch die Kombination der beiden Funktionen Aufschnappmontage und Verriegelung werden die Montagezeiten erheblich verkürzt.
- Elektrische Isolierung bleibt erhalten.
- Material: Polyamid schwarz. Flammbeständigkeitsgrad V0 nach UL 94.

**Ausführung**  
Plastikfuß aus schwarzem Polyamid

**Lieferumfang:** Verpackungseinheit: 20 Stk. Mindestbestellmenge 20 Stk. oder Vielfaches von 20 Stk. (20, 40, 60,...)

Artikel-Nr.  
**NSYSPC**





**Hinweis:**  
Abmessungen, siehe Seite 275

<b>Ausführung</b>	LED-Lampen mit Mehrfachbefestigung	
	Diese LED-Lampen wurden zur Optimierung der Lebensdauer, des Verbrauchs, des Platzbedarfs und der Zugänglichkeit innerhalb des Gehäuses entwickelt und verfügen standardmäßig über drei Befestigungsoptionen.	
<b>Farbe</b>	Schwarz RAL 9005	
<b>Eindringenschutz-Bewertung</b>	IP20 gemäß IEC60529	
<b>Richtlinien</b>	<ul style="list-style-type: none"> <li>IEC 60598</li> <li>UL 94: für Kunststoffkomponenten</li> <li>UL508A: Bedienfeld</li> </ul>	<ul style="list-style-type: none"> <li>UL1598: Lampen</li> <li>UL8750: LED für Beleuchtung</li> <li>EN55015: EMC</li> </ul>
<b>Weitere technische Daten</b>	<ul style="list-style-type: none"> <li>Integrierter Schalter</li> <li>Stromverbrauch: 10 W</li> <li>Frequenz: 50/60 Hz</li> <li>Leistungsfaktor: AC-Lampen: 0,9 DC-Lampen: 1</li> <li>Helligkeit: 640 lm*</li> <li>Lichttemperatur: 4000 K*</li> <li>LED-Lebensdauer: 25.000 h*</li> </ul>	<ul style="list-style-type: none"> <li>Gehäuse: Kunststoff UL94 V-0</li> <li>Isolationsgrad: Klasse I – Lampen mit Fassung Klasse II – Lampen ohne Fassung</li> <li><b>NSYLAMLDVDC</b> ist gemäß ENEC-Zertifikat Klasse III</li> <li>konform mit RoHS und Reach</li> <li>Umgebungstemperatur: Betrieb: -16 °C bis +65 °C (-3 °F bis +149 °F) Lagerung: -10 °C bis +60 °C (-14 °F bis +140 °F)</li> <li>Max. 2 Apms und 5 Lampen für seriellen Anschluss</li> </ul>
<b>Anschlüsse</b>	<ul style="list-style-type: none"> <li>Stromkabel in Schwarz oder Orange, 3 m, mit Schnellanschluss (nicht im Lieferumfang enthalten. Siehe nachstehende Bestellnummer)</li> <li>1,5 m langes Verbindungskabel, Schwarz oder Orange, mit Schnellsteckern (nicht im Lieferumfang enthalten. Siehe nachstehende Bestellnummer)</li> <li>Gemäß der Richtlinie IEC 60204-1:</li> <li>Schwarze Kabel: Hauptstromkreise für Schalter oder DC-Spannung.</li> <li>Orangefarbene Kabel: Fremdspannung, die auch bei ausgeschaltetem Schaltschrank vorhanden sein kann.</li> </ul>	
<b>Lieferumfang</b>	<ul style="list-style-type: none"> <li>1 Lampe und Befestigungselemente</li> </ul>	

Lampenmodell	Lampen		Kabel			
	Steckdose	Artikel-Nr.	Schwarze Kabel		Orangefarbene Kabel	
			Stromversorgung (3 m)	Verbindung (1,5 m)	Stromversorgung (3 m)	Verbindung (1,5 m)
			Artikel-Nr.	Artikel-Nr.	Artikel-Nr.	Artikel-Nr.
Mit Fassung 120/230 V AC	SCHUKO	NSYLAMLDS	NSYLAM3M	NSYLAM1M	NSYLAM3MN	NSYLAM1MN
Mit Fassung 120/230 V AC	UTE	NSYLAMLDF	NSYLAM3M	NSYLAM1M	NSYLAM3MN	NSYLAM1MN
Mit Fassung 120/230 V AC	British	NSYLAMLDB	NSYLAM3M	NSYLAM1M	NSYLAM3MN	NSYLAM1MN
Mit Fassung 120 V AC	USA	NSYLAMLDU	NSYLAM3MUL	-	-	-
Ohne Fassung 120/230 V AC	-	NSYLAML	NSYLAM3M	NSYLAM1M	NSYLAM3MN	NSYLAM1MN
Ohne Fassung 120/230 V AC	-	-	NSYLAM3MUL	-	-	-
Ohne Fassung	-	NSYLAMLDD	NSYLAM3M	NSYLAM1M	NSYLAM3MN	NSYLAM1MN
Mit Anwesenheitserkennung 230 V AC	-	-	-	-	-	-
Ohne Fassung	-	-	NSYLAM3MUL	-	-	-
Mit Anwesenheitserkennung 230 V AC	-	-	-	-	-	-
Ohne Fassung - DC 24-48 V DC	-	NSYLAMLDVDC	NSYLAM3MDC	-	-	-
Ohne Fassung - DC 24-48 V DC	-	-	NSYLAM3MDCUL	-	-	-

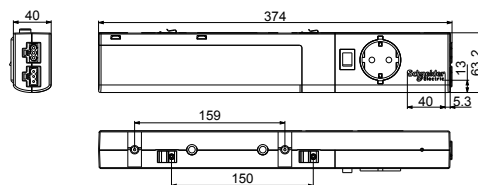

## Befestigungsoptionen

**Befestigung durch Gleitwinkel**

**Magnetische Befestigung**

**Befestigung auf DIN-Schiene.**

Technische Änderungen vorbehalten. Angaben ohne Gewähr. Abbildungen dienen nur zur Veranschaulichung.

## Rack für VDI



- 1 U 19"-Modulträger. Für den Einbau von Lampen in VDI-Gehäusen.

Ausführung	Artikel-Nr.
19"-Sockel für Befestigung der Kompaktlampe 1HE.	<b>NSYLAM1U</b>

**Lieferumfang:**  
mit Befestigungselementen geliefert

## 3-polige Steckverbinder



NSYLAMACF



NSYLAMDCE



NSYLAMACM



NSYLAMDCM

- Konzipiert für den Anschluss von LED-Lampen mit Mehrfachbefestigung.
- Farbe:  
AC: Schwarz  
DC: Schwarz (Hauptteil) und Braun (Spitze)
- Schutzklasse: IP20
- Bemessungsstrom: 16 A
- Bemessungsspannung: 250 V
- Zugentlastung: Ja
- Verbindungstyp für Kabelführung: Schraubverbindung
- Material: Polyamid
- Abmessungen:  
• Länge: 53,2 mm  
• Breite: 23 mm  
• Höhe: 13,8 mm

### Anschlussdaten:

- Kabeldurchmesser: 9 mm
- Kabeldurchmesser 2: 5,5 mm
- Querschnitt durchgehend: 2,5 mm<sup>2</sup>
- Querschnitt durchgehend 2: 0,5 mm<sup>2</sup>
- Anschlussquerschnitt verseilt (max.): 2,5 mm<sup>2</sup>
- Querschnitt verseilt 2: 0,5 mm<sup>2</sup>

Ausführung	Artikel-Nr.
3-polige Steckerbuchsen, AC-Modell	<b>NSYLAMACF</b>
3-polige Steckerbuchsen, DC-Modell	<b>NSYLAMDCE</b>
3-polige Stecker, AC-Modell	<b>NSYLAMACM</b>
3-polige Stecker, DC-Modell	<b>NSYLAMDCM</b>

## Kostengünstige LED-Lampen

- Diese LED-Lampe wurde zur Optimierung des Kosten-Nutzen-Verhältnisses entwickelt und kann unter Berücksichtigung der Abmessungen in fast allen Gehäusen verwendet werden. Die Lampen können miteinander verbunden werden und benötigen nur eine einzige Stromquelle:  
5-W-Lampen: max. 10 miteinander verbundene Lampen,  
10-W-Lampen: max. 5 miteinander verbundene Lampen.

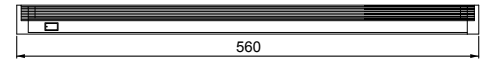
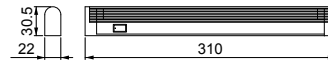

- Integrierter Schalter
- Lichttemperatur: 4000 K\*
- LED-Lebensdauer: 25.000 h\*
- Gehäuse:  
Kunststoff für transparenten Deckel und Steckverbinder. Aluminium für Gehäuse
- Isolationsgrad: Klasse I
- Konform mit RoHS und Reach
- Umgebungstemperatur:  
Betrieb: -10 °C bis +60 °C (-14 °F bis +140 °F)  
Lagerung: -16 °C bis +65 °C (-3 °F bis +149 °F)
- Farbe: Aluminium
- Schutzklasse: IP20 gemäß IEC 60529
- Normen: IEC 60598

### Lieferumfang:

- 1 Lampe und Befestigungselemente
- 3 m Anschlusskabel mit Schnellstecker
- 1 m Verbindungskabel mit Schnellsteckern

### \* Ungefähre Werte



Ausführung	Spannung (V)	Leistung (W)	Leistungs-faktor	Frequenz (Hz)	Lichtfluss (lm)*	Artikel-Nr.
Kostengünstige LED-Lampen	120/230 V AC	5	0,8	50-60	500	<b>NSYLAMT5LD1</b>
Kostengünstige LED-Lampen	120/230 V AC	10	0,9	50-60	1100	<b>NSYLAMT5LD2</b>
Kostengünstige LED-Lampen	24/48 V DC	5	1	-	470	<b>NSYLAMT5LD1VDC</b>

## Tragbare LED-Lampe

- Diese tragbare LED-Lampe kann als  
• Gehäuselampe oder Wartungslampe montiert werden und bietet Mobilität,  
• Widerstandsfähigkeit, Vielfältigkeit und Langlebigkeit.
- Doppelte Funktion:  
Innengehäuselampe,  
Wartungslampe.
- E27 LED-Lampe
- Integrierter, versenkter Schalter
- Lichttemperatur: 4000 K\*
- LED-Lebensdauer: 25.000 h\*
- Stromkabel, Länge 3 m, mit Stecker (europäischer Standardtyp)
- Gehäuse: Kunststoff, UL94 V-0
- Isolationsgrad: Klasse II
- Konform mit RoHS und Reach
- Umgebungstemperatur:  
Betrieb: -16 °C bis +65 °C (-3 °F bis +149 °F)  
Lagerung: -10 °C bis +60 °C (-14 °F bis +140 °F)
- Farbe: Schwarz RAL 9005
- Schutzklasse: IP20 gemäß IEC 60529
- Normen:  
IEC 60598  
UL 94: für Kunststoffkomponenten

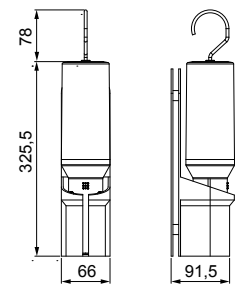

### Lieferumfang:

- 1 Lampe mit 3 m Stromkabel mit europäischem Universalstecker
- 1 fester Unterbau
- Befestigungselemente

### \* Ungefähre Werte

Ausführung	Spannung (V)	Leistung (W)	Leistungs-faktor	Frequenz (Hz)	Lichtfluss (lm)*	Artikel-Nr.
Tragbare LED-Lampe	120/230 V AC	10	0,5	50-60	1100	<b>NSYLAMPORLTD</b>



## Befestigungsoptionen

### Magnetische Befestigung.



### Befestigung über Adapterhalterungen



## Verwendungsmöglichkeiten

### Befestigung mit Klebstoff oder Schrauben.



### Verwendet auf der Arbeitsfläche



**SM SFN SD** Transportrollen für Panel**SeT** SFN, Spacial SM und SD



- Schnellmontage an 100 und 200 mm hohe Sockel, für Sockel von Anreiheschränken nicht geeignet.
- Wahlweise Frontmontage oder seitliche Montage.
- Einrastung in die Eckprofile, Schraubbefestigung.
- Nur für ebenen Untergrund geeignet.
- Höhe: 110 mm.
- Max. Traglast: 50 kg pro Rolle

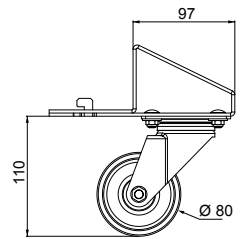

**Lieferumfang:**  
4 Transportrollen  
(2 mit Blockiersystem) und  
Befestigungselemente

**Ausführung**  
Panel**SeT** SFN-Transportrollen

**Artikel-Nr.**  
NSYSW

NSYSW

**SM SFN SD** Schranklaufrollen

**SMX SFX SDX**



- Doppelrollen.
- Höhe: 92 mm.
- Durchmesser: 64 mm.
- Max. Traglast:  
100 kg pro Rolle  
1000 kg bei direkter Montage auf dem Träger,  
400 kg bei Montage auf dem Rahmen

**Lieferumfang:**  
4 Rollen und  
Befestigungselemente

**Ausführung**  
Panel**SeT** SFN-Transportrollen

**Artikel-Nr.**  
NSYSW

NSYSW

**SM SFN SD** NivellierfüÙe

**SMX SFX SDX**



- Höhe: 42 mm
- Material: Stahlblech
- Max. Traglast: 100 kg pro Fuß

**Lieferumfang:**  
Set mit 4 EtagenfüÙen

**Ausführung**  
Panel**SeT** SFN-NivellierfüÙe, fest

**Artikel-Nr.**  
NSYSPSJ

NSYSPSJ

**SM SFN SD** NivellierfüÙe

**SMX SFX SDX**



- Höhe: 22 mm
- Max. Traglast: 100 kg pro Fuß

**Lieferumfang:**  
Set mit 4 EtagenfüÙen

**Ausführung**  
Panel**SeT** SFN-NivellierfüÙe, einstellbar

**Artikel-Nr.**  
NSYSPRJ

NSYSPRJ

**SM SFN SD** NivellierfüÙe aus Edelstahl

**SMX SFX SDX**



- Hygienische FüÙe speziell für schwierige Umgebungsbedingungen
- Einstellbar: 140 bis 200 mm.
- Material: 316L Edelstahl
- Max. Traglast: 100 kg pro Fuß

**Lieferumfang:**  
Set mit 4 hygienischen FüÙen

**Ausführung**  
Panel**SeT** SFN-NivellierfüÙe

**Artikel-Nr.**  
NSYPHX200

NSYPHX200

10

## S3D S3X Türkontaktschalter für Wandschränke



- Schalter/Umschaltereinheit mit Halterung und Befestigungen für die direkte Befestigung am Schaltschrank.
- Zur Steuerung der Beleuchtung, Klimaanlage, etc.
- Nicht kompatibel mit der Installation eines schwenkbaren 19"-Modulträgers und der Innentür.
- Schließer-/Öffnerkontakt, 10 A/500 V.

**Ausführung**  
Türschalter für SPACIAL WM Gehäuse

**Lieferumfang:**  
1 Türschalter und Befestigungselemente

Artikel-Nr.  
**NSYINLCRN**

## SM SFN SFX Türkontaktschalter für Standschränke



- Der Schalter ist am Schaltschrankrahmen befestigt.
- M20-Kabeleingangsbohrung für Kabeldurchführung.
- Schließer-/Öffnerkontakt, 10 A/500 V.

Ausführung	Für Baureihen	Artikel-Nr.
Türkontaktschalter	SFN und SFX	<b>NSYDCM20</b>
Türkontaktschalter	SM	<b>NSYMDCM20</b>

**Lieferumfang:**  
1 Türschalter und Befestigungselemente

## SFN SM Schaltplantasche aus Stahlblech



- Direktbefestigung am Verstärkungsrahmen der Tür.
- Tiefenverstellbar im 25 mm-Raster.
- Material: Stahlblech
- Oberfläche: Beschichtung aus Epoxid-Polyesterharz
- Farbe: RAL 7035 Grau

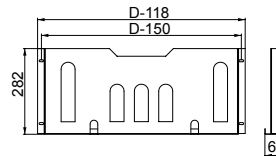

**Lieferumfang:**  
1 Metaldokumenttasche und Befestigungselemente

Ausführung	Breite (mm)	Artikel-Nr.
Schaltplantasche aus Stahlblech	600	<b>NSYSDP6M</b>
Schaltplantasche aus Stahlblech	800	<b>NSYSDP8M</b>

## SFN SM Schaltplantasche aus Kunststoff



- Befestigung mit Klebeband.
- Material: Polystrol (PS)
- Farbe: RAL 7035 Grau (**NSYDPA4**: RAL 9001)

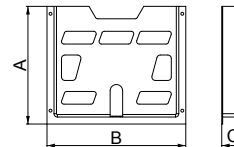

**Hinweis:**  
**NSYDPA44** Nicht kompatibel mit dem 19"-Rahmen oder einer modularen Verteilung

**Lieferumfang:**  
1 Kunststoffdokumententasche

Ausführung	Dok. Format	A (mm)	B (mm)	C (mm)	Artikel-Nr.
Panel <b>SeT</b> SFN/Spacial SM-Schaltplantasche aus Kunststoff	A5	174	188	22	<b>NSYDPA5</b>
Panel <b>SeT</b> SFN/Spacial SM-Schaltplantasche aus Kunststoff	A4	230	247	23	<b>NSYDPA4</b>
Panel <b>SeT</b> SFN/Spacial SM-Schaltplantasche aus Kunststoff	A4	234	278	40	<b>NSYDPA44</b>
Panel <b>SeT</b> SFN/Spacial SM-Schaltplantasche aus Kunststoff	A3	285	476	35	<b>NSYDPA3</b>

**SFN** **SM** Schreibpult



NSYSDT5

- Einklappbare Ablageplatte für Laptops, Dokumente, Messgeräte, Schraubbefestigung direkt auf dem Türverstärkungsrahmen
- Montage am Verstärkungsrahmen der Tür.
- Kann auch an die Türstege montiert werden.
- 4 Stellungen: 45°, 60°, 75° und 90°
- Maximale Last: 30 kg
- Material: Stahl
- Oberfläche: Beschichtung aus Epoxid-Polyesterharz
- Farbe: RAL 7035 Grau

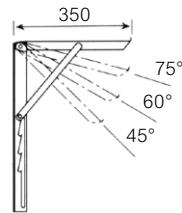

**Lieferumfang:**  
1 Klapphalterung und Befestigungselemente



NSYSDT6

Ausführung	Breite des Gehäuses (mm)	Breite der Ablage (mm)	Artikel-Nr.
PanelSeT SFN/Spacial SM-Ablagepult, verstellbar	500	325	<b>NSYSDT5</b>
PanelSeT SFN/Spacial SM-Ablagepult, verstellbar	600	425	<b>NSYSDT6</b>
PanelSeT SFN/Spacial SM-Ablagepult, verstellbar	800	625	<b>NSYSDT8</b>

**Türtraversen**

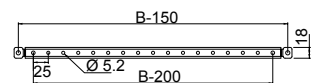

- Quertraversen zur direkten Montage auf den Profilen des Türverstärkungsrahmens.
- Höhenverstellbar im 25 mm-Raster.
- Material: Stahlblech, verzinkt
- Stärke: 2 mm

**Lieferumfang:**  
2 Quertraversen und Befestigungsbeutel



NSYSDCR4

Ausführung	Breite (B)	Artikel-Nr.
PanelSeT SFN/Spacial SM-Türtraverse	400	<b>NSYSDCR4</b>
PanelSeT SFN/Spacial SM-Türtraverse	500	<b>NSYSDCR5</b>
PanelSeT SFN/Spacial SM-Türtraverse	600	<b>NSYSDCR6</b>
PanelSeT SFN/Spacial SM-Türtraverse	800	<b>NSYSDCR8</b>
PanelSeT SFN/Spacial SM-Türtraverse	1000	<b>NSYSDCR10</b>

**SM** Türfeststeller



NSYSMDR

- Arretierung der Tür in offener Position.
- Befestigung direkt am Frontrahmen des Schrankgehäuses und am Verstärkungsrahmen der Tür.
- Für Türen mit Links- oder Rechtsanschlag geeignet.

**Lieferumfang:**  
Türstopper und Befestigungselemente

Ausführung	Limit	Artikel-Nr.
PanelSeT SFN-Türfeststeller, mechanisch	90° und 120°	<b>NSYSMDR</b>
PanelSeT SFN-Türfeststeller, pneumatisch	120°	<b>NSYSMNR</b>

**SFN** Türfeststeller



NSYSFMDR

- Arretierung der Tür in offener Position.
- Befestigung direkt am Frontrahmen des Schrankgehäuses und am Verstärkungsrahmen der Tür.
- Für Türen mit Links- oder Rechtsanschlag geeignet.

**Lieferumfang:**  
Türanschlag und Befestigungselemente

Ausführung	Limit	Artikel-Nr.
PanelSeT SFN-Türfeststeller, mechanisch	90° und 120°	<b>NSYSFMDR</b>
PanelSeT SFN-Türfeststeller, pneumatisch	120°	<b>NSYSFNDR</b>



## S3D S3X Wandmontage Türhalter Stahl



NSYAEDRSCST

Arretierung der Tür in offener Position.

- Montierbar ab einer Schrankhöhe von 400 mm und einer Schrankbreite von 300 mm.
- Türöffnungswinkel: 120°.
- Erdungsanschlüsse des Schrankes über das Verstärkungsprofil.
- Erdungszubehör im Lieferumfang des Schrankes enthalten (Erdungsleiter ist separat zu bestellen), siehe [Seite 260](#).
- Material: Stahl

**Hinweis:**

Montage nicht möglich bei 19"-Schränken und Schränken mit Innentür.

**Ausführung**

Türarretierung für Geh. Spacial WM Montage auf Geh. mit Höhe >400

**Artikel-Nr.**

**NSYAEDRSCST**

## S3D Wandmontage Türhalter Polyamide



NSYAEDRS3DPA6

Arretierung der Tür in offener Position.

- Montage direkt auf den Lochleisten der Schranktür in gewünschter Höhe.
- Material: Polyamid 6 (PA6)

**Hinweis:**

Nur für Schrankhöhen ab 400 mm (keine Lochleisten bei kleineren Schränken).

**Ausführung**

Türhaltesystem für Geh. Spacial S3D, nicht montierbar auf Geh. <400

**Artikel-Nr.**

**NSYAEDRS3DPA6**

## Sichtfenster für Einbaumodule

Abb. 1



Abb. 2



**Lieferumfang:**  
1 Fenster

- Material: Transparentes Polycarbonat

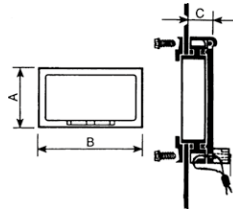
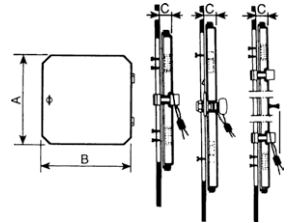

NSYVA278M



NSYVA272MA

Ausführung	Anzahl Module	Abb.	A	B	C	Artikel-Nr.
Fenster für modulare Geräte, niedrige Abdeckung	2	1	78	60	15	NSYVA272M
Fenster für modulare Geräte, niedrige Abdeckung	4	1	78	95	15	NSYVA274M
Fenster für modulare Geräte, niedrige Abdeckung	6	1	78	130	15	NSYVA276M
Fenster für modulare Geräte, niedrige Abdeckung	8	1	78	165	15	NSYVA278M
Fenster für modulare Geräte, niedrige Abdeckung	10	1	78	200	15	NSYVA2710M
Fenster für modulare Geräte, niedrige Abdeckung	12	1	78	235	15	NSYVA2712M
Fenster für modulare Geräte, hohe Abdeckung	2	1	78	60	25	NSYVA272MA
Fenster für modulare Geräte, hohe Abdeckung	4	1	78	95	25	NSYVA274MA
Fenster für modulare Geräte, hohe Abdeckung	6	1	78	130	25	NSYVA276MA
Fenster für modulare Geräte, hohe Abdeckung	8	1	78	165	25	NSYVA278MA
Fenster für modulare Geräte, hohe Abdeckung	10	1	78	200	25	NSYVA2710MA
Fenster für modulare Geräte, hohe Abdeckung	12	1	78	235	25	NSYVA2712MA
Fenster für modulare Geräte, niedrige Abdeckung	16	2	195	165	13	NSYVA2716M
Fenster für modulare Geräte, niedrige Abdeckung	24 in 2 Reihen	2	196	235	13	NSYVA2724M

## Sichtfenster aus Kunststoff

- Sichtfenster aus Kunststoff mit Scharnierdeckel für die Montage auf die Frontplatte.
- Außenmaße: 213 x 133 mm.
- Fenstermaße: 180 x 78 mm.
- Material:  
Deckel: Polycarbonat  
Korpus: PVC

**Lieferumfang:**  
1 Kunststofffenster, geliefert mit Bohrschablone



NSYMW10M

Ausführung	Artikel-Nr.
Kunststofffenster mit klappbarem, tranp. Deckel	NSYMW10M

## Sichtfenster aus Kunststoff für Einbaumodule

- Rahmen mit transparentem Scharnierdeckel für die Montage von Schaltmodulen auf die Frontplatte.
- Öffnung: 46 x 180 mm (10 Module).
- Material:  
Deckel: Polycarbonat  
Korpus: PVC

**Lieferumfang:**  
1 modulares Bedienfeld



NSYMW10MK

Ausführung	Artikel-Nr.
Modulare Frontplatte m. abgedicht. Fenster	NSYMW10MK

## Montagekit für Reiheneinbaugeräte

- Einheit wird montiert geliefert.

**Lieferumfang:**  
1 DIN-Schiene und 2 Stützen



NSYMW10MR

Ausführung	Artikel-Nr.
Set für Befestigung der Schaltanlage	NSYMW10MR

## Montagebeispiel

NSYMW10MK + NSYMW10MR.



## Sichtfenster

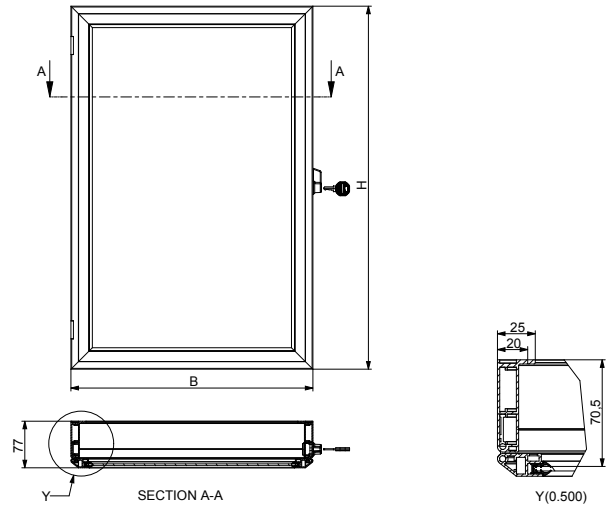

- Zur Vermeidung der Bedienung der Steuereinheit durch nicht autorisierte Personen.
- Für das Lesen der Informationen ist ein Öffnen der Tür nicht erforderlich.
- Ausgestattet mit Scharnieren zum Öffnen (180 °).
- Schließen durch ein Schloss Nr. 2233X.
- Inneninstallation.
- Material: Aluminiumrahmen und 3 mm Acrylfenster

**Lieferumfang:**  
1 Fenster, Befestigungsmaterial und Anweisungsblatt



NSYCW33

Ausführung	Abmessungen A (mm)	Abmessungen B (mm)	Artikel-Nr.
Sichtfenster	300	300	NSYCW33
Sichtfenster	400	400	NSYCW44
Sichtfenster	400	500	NSYCW45
Sichtfenster	400	600	NSYCW46
Sichtfenster	500	400	NSYCW54
Sichtfenster	500	500	NSYCW55
Sichtfenster	500	600	NSYCW56
Sichtfenster	600	500	NSYCW65
Sichtfenster	600	600	NSYCW66
Sichtfenster	800	600	NSYCW86

## Erdungsschiene

- 15 x 3 mm Messing-Lochschiene.
- Länge 1 m.
- 87 Anschlusspunkte, M5-Gewinde.



NSYECB1M153

**Ausführung**  
Erdungsschiene

**Lieferumfang:**  
1 Erdungsband und Befestigungselemente

**Artikel-Nr.**  
NSYECB1M153

## S3D S3X Befestigungslaschen für Erdungsschienen



NSYEDCOS

- Erlaubt die Montage einer Erdungs- oder DIN-Schiene auf der Ober- und Unterseite des Schrankes.
- Die Montage ist mit bestimmten Zubehöerteilen nicht kompatibel. Kontaktieren Sie uns.
- Befestigung: an den bereits existierenden Löchern im Gehäuseprofil.

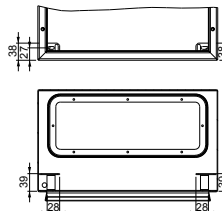

**Ausführung**  
Befestigungslaschen für Erdungsschienen

**Lieferumfang:**  
2 Kabelschuhe und Befestigungen

**Artikel-Nr.**  
NSYEDCOS

## SM SFN SD Erdungsanschluss

SMX SFX SDX



NSYCEP

- Zentraler Anschlusspunkt für Erdungskabel und Erdungsbänder.
- Erdverbindung mit M8-Bolzen Ø 18 mm.
- Befestigung: Befestigung am Gerüst mit selbstschneidenden Schrauben.

**Ausführung**  
Erdungsanschluss

**Lieferumfang:**  
1 zentraler Erdungspunkt, Elemente zur Befestigung am Aufbau und Befestigungsmaterial zur Befestigung am Bolzen

**Artikel-Nr.**  
NSYCEP

## Erdungsbänder

- Garantiert eine ordnungsgemäße Erdung auch bei hohen Frequenzen, unterbindet die Entstehung von Störströmen.
- Material: Kupfer, verzinkt



NSYEB156D6

Ausführung	Querschnitt (mm <sup>2</sup> )	Klemmen-Ø (mm)	Länge (mm)	Breite (mm)	Artikel-Nr.
Erdungsbänder	6	7	150	12	NSYEB156D6
Erdungsbänder	10	6,5	150	17	NSYEB1510D6
Erdungsbänder	16	8,5	155	17	NSYEB1516D8
Erdungsbänder	25	8,5	200	27	NSYEB2025D8
Erdungsbänder	50	8,5	200	33	NSYEB2050D8

**Lieferumfang:**  
10 Erdungsbänder (Muttern und Unterlegscheiben nicht im Lieferumfang enthalten)

10

## Erdungskabel

- Erleichtern sichere Masseverbindungen durch perfekten Kontakt und optimale Längen.
- Material: Ringkabelschuh aus Kupfer-Messing-Legierung, PVC-Isolierung grün/gelb.



NSYEL136D6

Ausführung	Querschnitt (mm <sup>2</sup> )	Klemmen-Ø (mm)	Länge (mm)	Artikel-Nr.
Erdungskabel	6	6,4	130	NSYEL136D6
Erdungskabel	6	6,4	160	NSYEL166D6
Erdungskabel	6	8,3	160	NSYEL166D8
Erdungskabel	10	8,3	170	NSYEL1710D6
Erdungskabel	6	6,4	220	NSYEL226D6
Erdungskabel	6	13	220	NSYEL226D13
Erdungskabel	25	8,3	220	NSYEL2225D8
Erdungskabel	10	6,4	250	NSYEL2510D6
Erdungskabel	25	8,3	350	NSYEL3525D8

**Lieferumfang:**  
10 Erdungskabel (Muttern und Unterlegscheiben nicht im Lieferumfang enthalten). Referenz nach Einheit. Bestellung in 10er-Mengen (10, 20, 30 usw.)

## Lack in Sprühdose



NSYBPA7032

- Lufttrocknend.
- Nettogewicht: 150 g.

**Hinweis:**

Nicht verfügbar für Länder außerhalb Europas.

Ausführung	Artikel-Nr.
Lack RAL 7032, Sprühdose, schnell trocknend	<b>NSYBPA7032</b>
Lack RAL 7035 Grau, Sprühdose, schnell trocknend	<b>NSYBPA7035</b>

## Lackierstift



NSYTUP7035

- Lufttrocknend.
- Lack wird mittels Pinsel aufgetragen.

Ausführung	Artikel-Nr.
Lack für Anwendung mit Bürste. Farbe RAL 7035 Grau, lufttrocknend	<b>NSYTUP7035</b>

## Renovierung und Anti-Graffiti-Farbe

- Lackiersatz mit 2 Komponenten (Basis 80 % + Härtemittel 20 %)
- Speziell für Polyestergehäuse ausgelegt, für ihre Renovierung und/oder als Prävention für ein problemloses Entfernen von Graffiti.
- Farbe: RAL 7035 Grau

**Lieferumfang: NSYAUPG1G**

Die Bestell-Nr. mit 1 kg umfasst einen Topf mit 800 g Grundfarbe und 200 g Härtemittel (ausreichend für das Lackieren einer Oberfläche von etwa 5 m<sup>2</sup>).



NSYAUPG1G

Ausführung	Artikel-Nr.
Renovierung und Anti-Graffiti-Farbe	<b>NSYAUPG1G</b>

## Montageplatten Standard und mit Rasterdruck

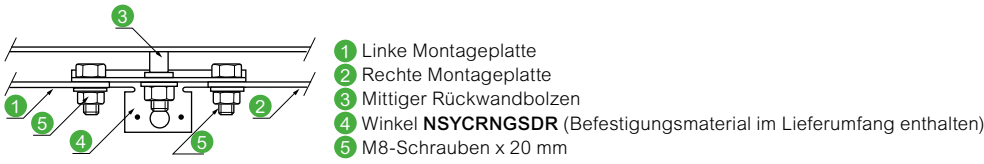
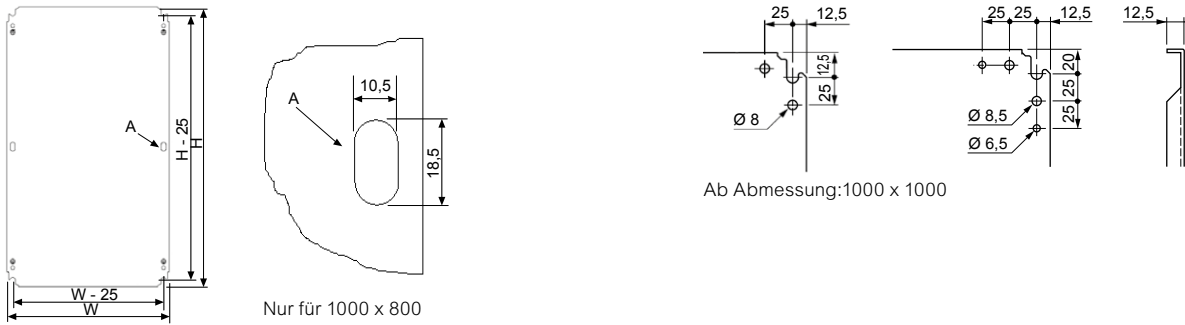

## Mikroperforierte Montageplatte

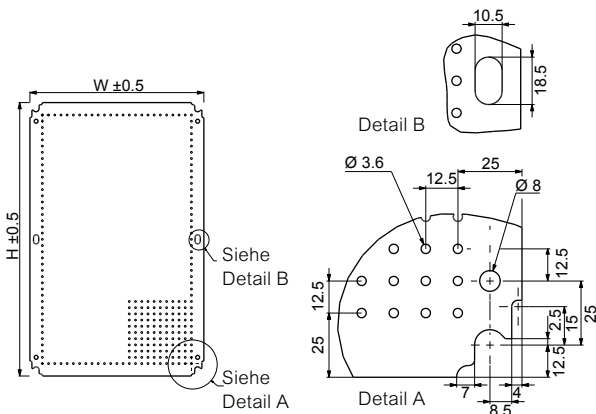

## Telequick-Montageplatte

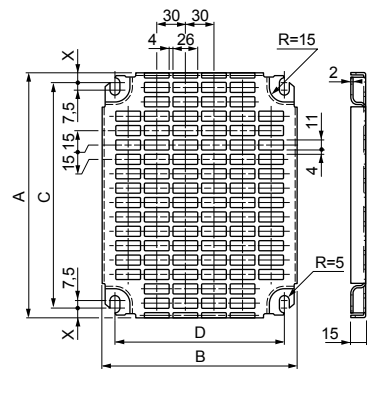

## Telequick Montageplatte, aneinanderreihbar

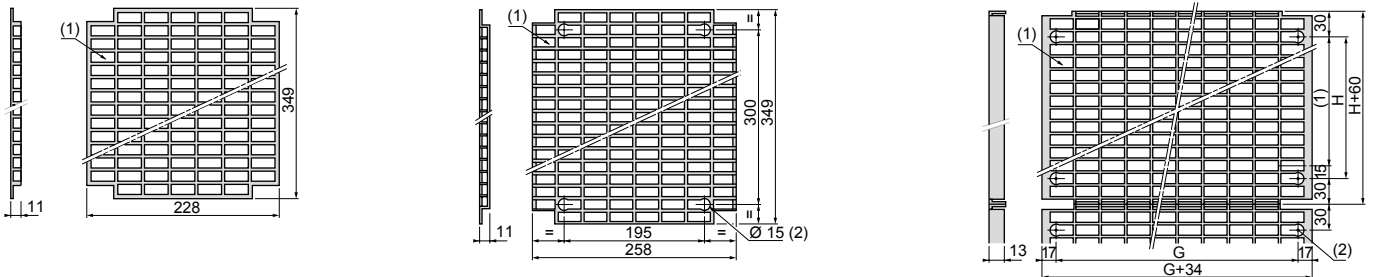

# Montageplatten für Wandschränke

## Montageplatte aus Bakelit oder Polyester

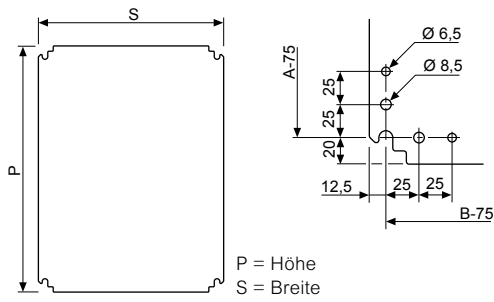

## DIN-Schienen-Rahmen

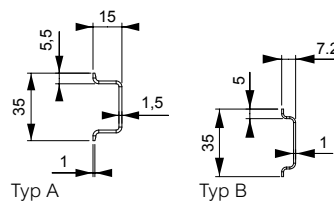

## Tiefenverstellbahnen für Montageplatte

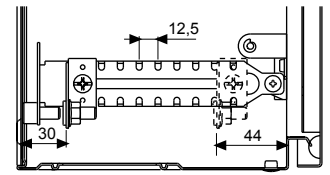

## Tiefenverstellbahnen für 2 Montageplatten in Schränken

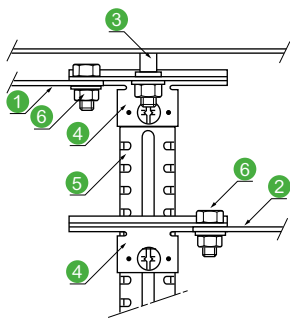

- 1 Linke Montageplatte
- 2 Rechte Montageplatte
- 3 Mittlerer Rückwandbolzen
- 4 Winkel **NSYCRNGSDR** (Befestigungsmaterial im Lieferumfang enthalten)
- 5 Tiefenverstellbahn **NSYSDRSDCR**
- 6 M8-Schrauben x 20 mm

# Senkrechte Schienen für Wandschränke

## Tiefenverstellbahnen

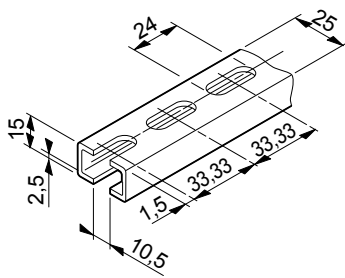

## Rahmenprofile

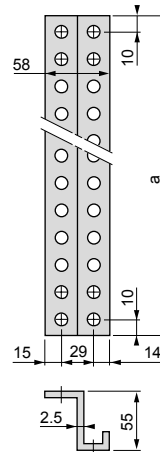

## Montageplatten ohne Aussparung

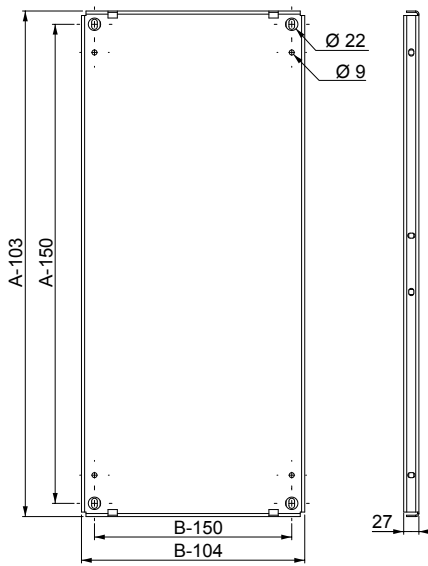

## Teilmontageplatte

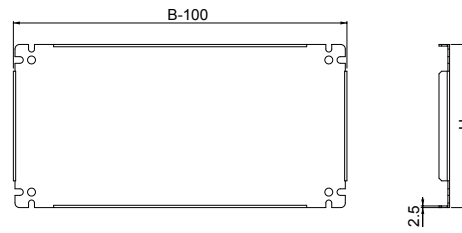

## Perforierte Montageplatte "Telequick"

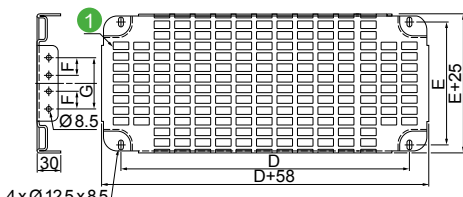

4 x Ø 12.5 x 8.5

① Ausschnitte 11 x 26 im Abstand von 15 x 30

## Montagebeispiele für perforierte Montageplatte

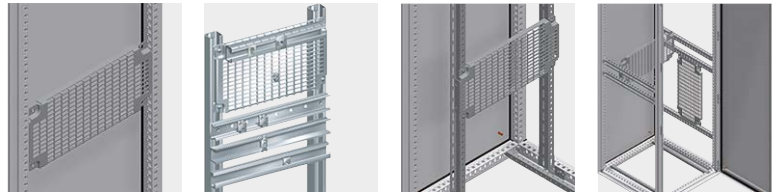

- Perforierte Plattenmontage am Rahmenprofil.
- Perforierte Plattenmontage an System-Montageschienen.
- Perforierte Plattenmontage an Standard-Montageschienen.
- Perforierte Plattenmontage an Quertraverse.

## Zwischenmontageplatte

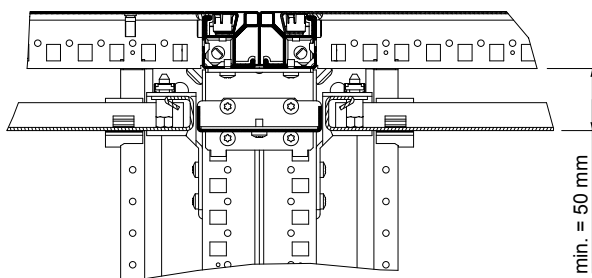

## Montageplattenverstärkung

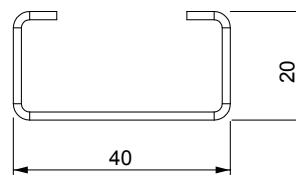



# Montageplattenhalterungen für Standschränke

Technischer Anhang

Montagebügel zur Befestigung von Montageplatten Rücken an Rücken

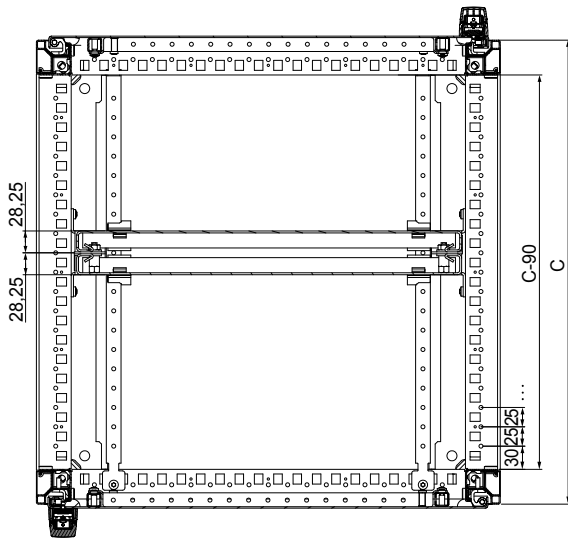

Montagebügel zur Befestigung von Zwischenplatten Rücken an Rücken

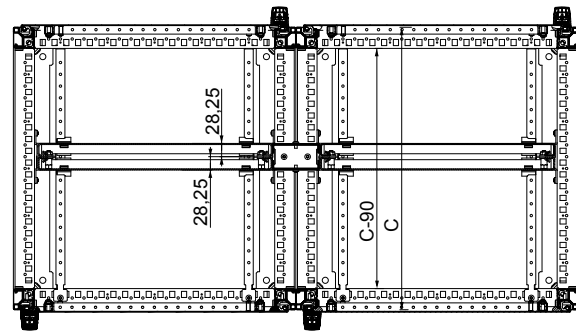

# Montageschienen für Standschränke

Technischer Anhang

Beispiele für Kombinationen

Breite der Anreihsschränke PanelSeT SFN (mm)	Beispiele für Schrankkombination PanelSeT SFN Breite (mm) (B)	Beispiele für Kombinationen von Montageplattenbreiten (mm)	Nutzbare Breite (mm)
1200	1200	600 + 800	1192
1400	600 + 800	600 + 1000	1392
1600	2 x 800	800 + 1000	1592
1800	3 x 600	800 + 1200	1792
2000	2 x 1000	1000 + 1200	1992
2200	600 + 2 x 800	1200 + 1200	2192
2400	3 x 800	1600 + 1000	2392
2400	3 x 800	3 x 600 + 1000	2384
2600	2 x 1000 + 600	1600 + 1200	2592
2600	2 x 1000 + 600	3 x 600 + 1200	2584
2800	2 x 1000 + 800	4 x 800	2784
3000	3 x 1000	3 x 800 + 1000	2984
3200	2 x 1000 + 1200	3 x 800 + 1200	3184
3400	3 x 800 + 1000	800 + 3 x 1000	3384
3600	3 x 1200	4 x 1000	3584
3800	800 + 3 x 1000	600 + 3 x 1200	3784
4000	4 x 1000	800 + 3 x 1200	3984

## System-Montageschiene

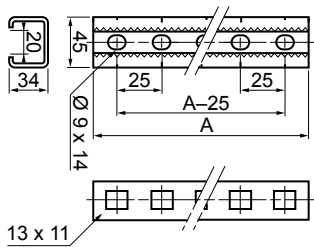

## Eingekerbte Spannmuttern

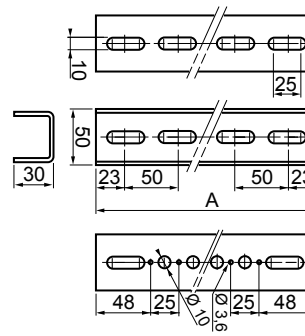

# Quertraversen und Profile für Standschränke

## Universal-Quertraversen

40 mm (einreihig)



65 mm (zweireihig)



90 mm (dreireihig)

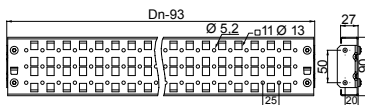

## Schnellmontage-Profilschienen

40 mm (einreihig)



65 mm (zweireihig)

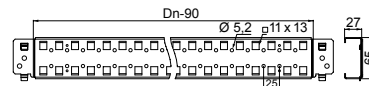

90 mm (dreireihig)

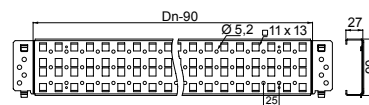

## Leichte Quertraversen

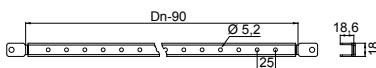

## Adapterschiene für Lütze-Rahmen

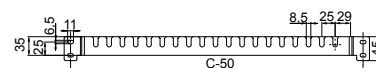

## Montagewinkel für Lütze-Rahmen

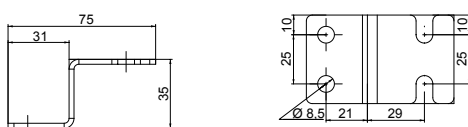

## Vertikale Adapterprofile

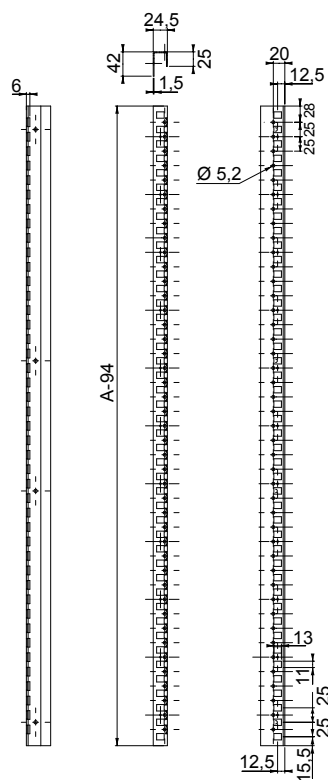

## Horizontale Übergangprofile

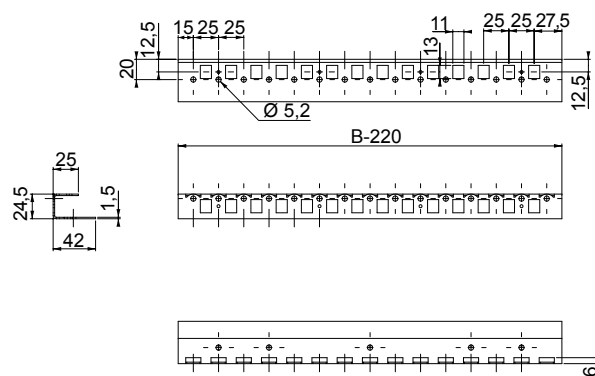

## Symmetrische Montageschiene für die Wandschränke

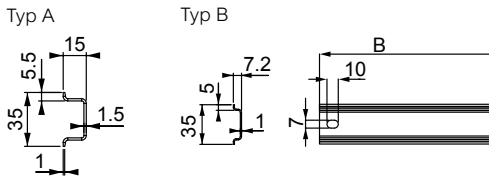

## Symmetrische DIN-Schienen für Standschränke

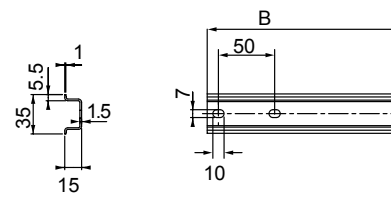

## Asymmetrische DIN-Schienen für Standschränke

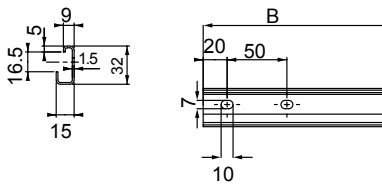

## Doppelprofil-DIN-Schienen

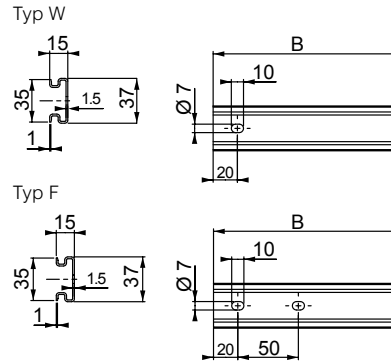

## Gezahnte C-förmige Schienen für Schwerlastbetrieb

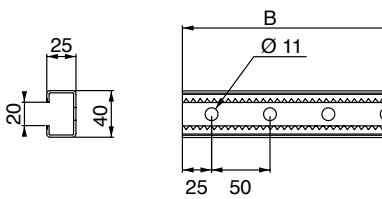

## Symmetrische C-Profilschienen

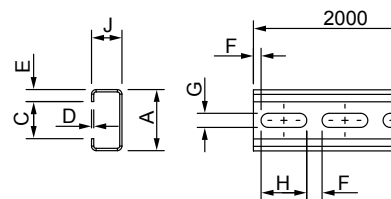

Typ	Abmessungen (mm)								Artikel-Nr.
	A	J	C	D	E	F	G	H	
C20 nicht perforiert	21	11	10	1,5	5,5	-	-	-	<b>NSYCN20</b>
C20	21	11	10	1,5	5,5	5	6,2	15	<b>NSYCNT20</b>
C40 nicht perforiert	40	20	24	1,5	8	-	-	-	<b>NSYCN40</b>
C40	40	20	24	1,5	8	10	8,5	30	<b>NSYCNT40</b>

## Symmetrische Schienen

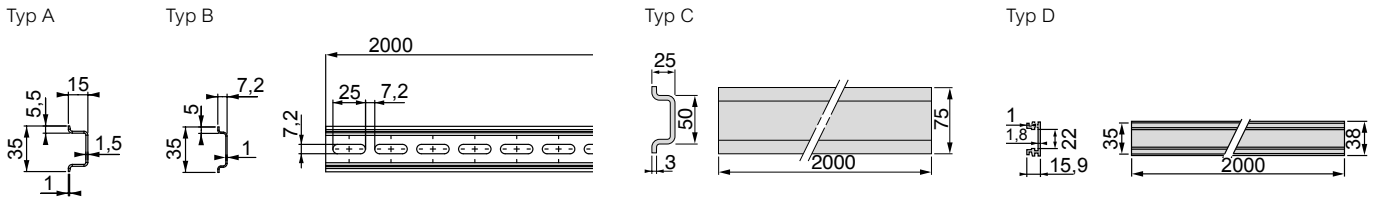

## Asymmetrische DIN-Schienen

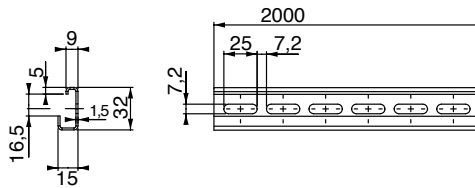

## Doppelprofil-DIN-Schienen

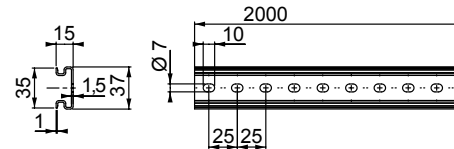

# Steckverbinder für symmetrische C-Profilsschienen

## Beispiele



Kombinationen mit Steckverbindern für symmetrische C-Profilsschienen

## Verbindungsstücke EMA

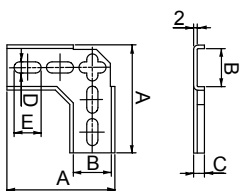

Abmessungen (mm)					Artikel-Nr.
A	B	C	D	E	
60	21,3	6	6,2	15	NSYEMA20
100	40,3	10	8,5	25	NSYEMA40

## Verbindungsstücke EVA

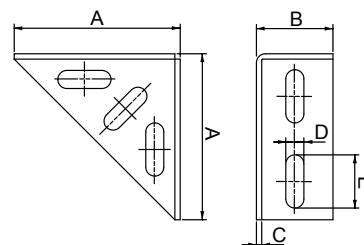

Abmessungen (mm)					Artikel-Nr.
A	B	C	D	E	
43	19	2	6,2	15	NSYEVA20
78	36	2,5	8,5	25	NSYEVA40

# Steckverbinder für symmetrische C-Profilschienen Technischer Anhang

## Verbindungsstücke UCA

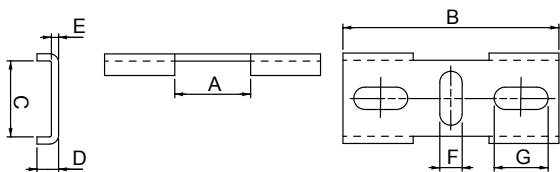

Abmessungen (mm)							Artikel-Nr.
A	B	C	D	E	F	G	
21,3	60	21,3	6	2	6,2	15	<b>NSYUCA22</b>
40,3	116	40,3	10	2,5	8,5	25	<b>NSYUCA44</b>

## Verbindungsstücke UTA

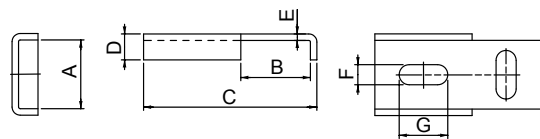

Abmessungen (mm)							Artikel-Nr.
A	B	C	D	E	F	G	
21,3	21,5	53,5	8	2	6,2	15	<b>NSYUTA22</b>
21,3	40,5	72,5	8	2	6,2	15	<b>NSYUTA42</b>
40,3	40,5	81	10	2,5	8,5	25	<b>NSYUTA44</b>

## Verbindungsstücke ECA

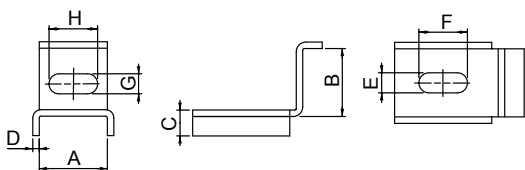

Abmessungen (mm)								Artikel-Nr.
A	B	C	D	E	F	G	H	
21,3	21,5	8	2	6,2	15	6,2	15	<b>NSYECA22</b>
21,3	40,5	8	2	6,2	15	6,2	13	<b>NSYECA42</b>
40,3	40,5	10	2,5	8,5	25	8,5	25	<b>NSYECA44</b>

## Verbindungsstücke UR

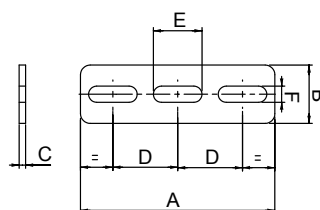

Abmessungen (mm)						Artikel-Nr.
A	B	C	D	E	F	
60	18	2	20	15	5	<b>NSYUR20</b>
130	36	3	40	30	10	<b>NSYUR40</b>
130	55	3	40	30	10	<b>NSYUR60</b>

## Verbindungsstücke UT

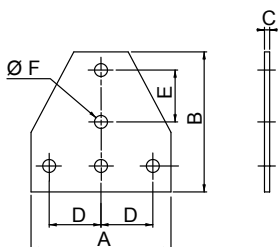

Abmessungen (mm)						Artikel-Nr.
A	B	C	D	E	F	
54	54	2	20	20	5	<b>NSYUT20</b>
80	110	2	20	29	10	<b>NSYUT60</b>

10

## Verbindungsstücke EN

### NSYEN20

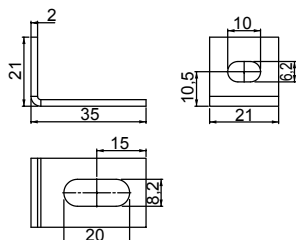

### NSYEN40

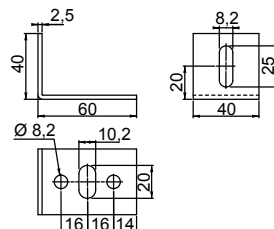

### NSYEN60

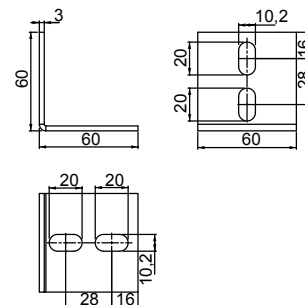

Technische Änderungen vorbehalten. Angaben ohne Gewähr. Abbildungen dienen nur zur Veranschaulichung.

## Sechskant-Abstandshalter

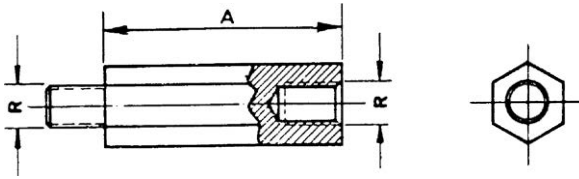

## Modulare Abstandshalter ETU

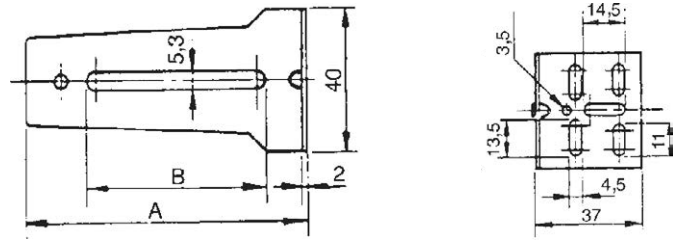

Abmessungen (mm)		Kombinierte Abstandshalter Artikel-Nr.
Min. Höhe	Max. Höhe	
53	53	NSYETU48 + NSYETU48
63	63	NSYETU48 + NSYETU58
85	85	NSYETU48 + NSYETU79
124	124	NSYETU48 + NSYETU118
73	73	NSYETU58 + NSYETU58
94	94	NSYETU58 + NSYETU79
134	134	NSYETU58 + NSYETU118
84	84	NSYETU79 + NSYETU79
124	124	NSYETU79 + NSYETU118
164	164	NSYETU118 + NSYETU118

# Kabelmanagement Kabeleinführungen

## Multi-C

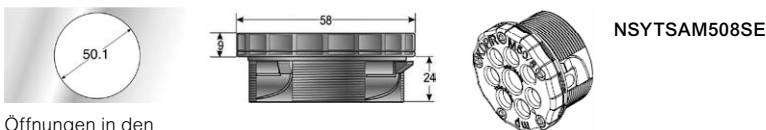
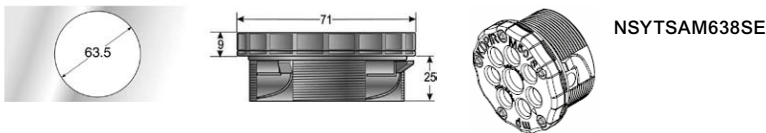

Öffnungen in den kreisförmigen Kabeleinführungen mit Durchmesser 50 und 63 mm

## Multi-R

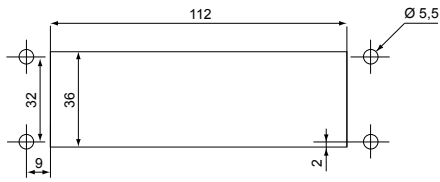

Maßbild und Position der Öffnungen auf rechteckigen Kabeleinführungsplatten

NSYSA2414SE

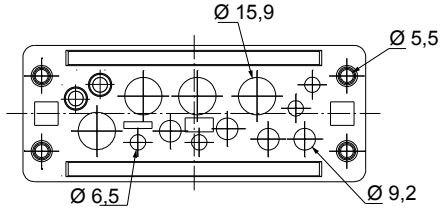

NSYSA2417SE

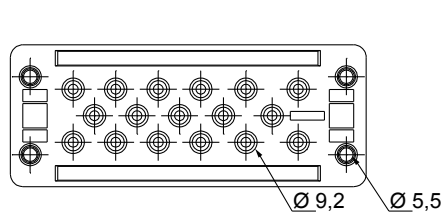

NSYSA2429SE

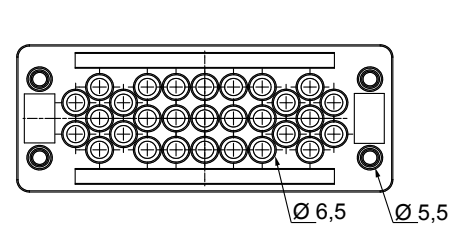

NSYSA2422SE

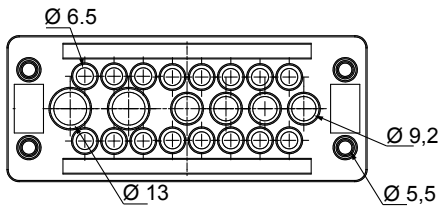

NSYSA2423SE

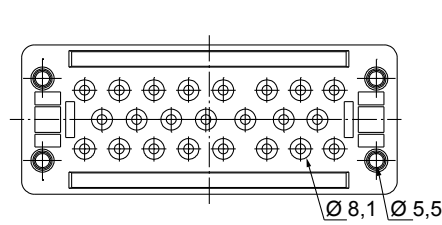

## Multi-T

NSYAECFLBP

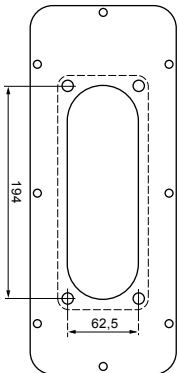

NSYAECFLT7

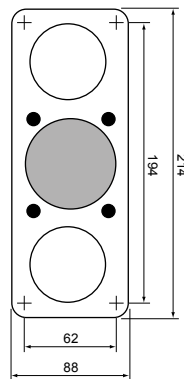

NSYAECFLT25

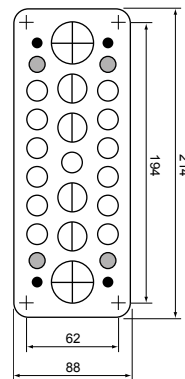

NSYAECFLT35

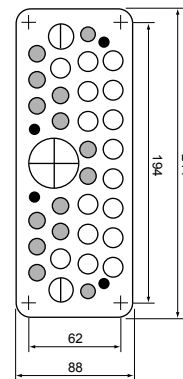



## Multi-H

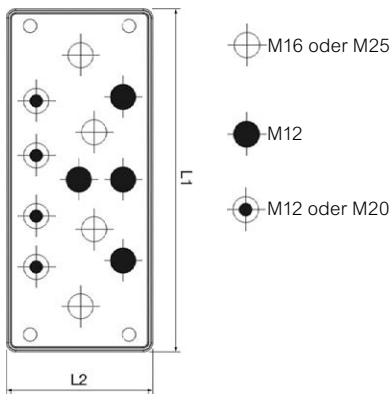

## Multi-F

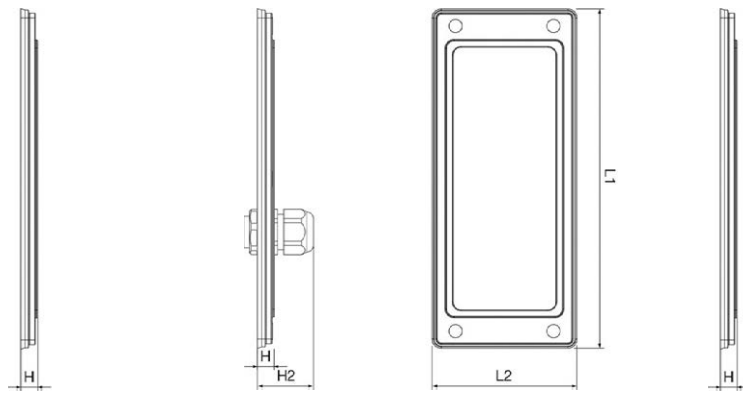

## Multi-CR

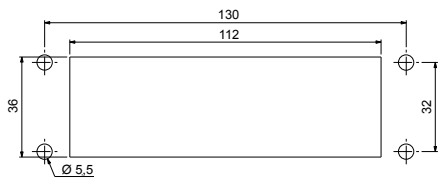

Ausschnitt für Artikel-Nr. **NSYDCE24●●●**

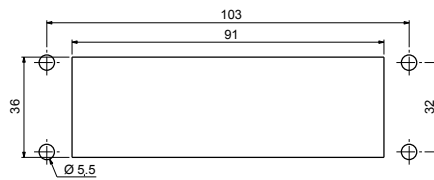

Ausschnitt für Artikel-Nr **NSYDCE16●●●**

## Multi-CS

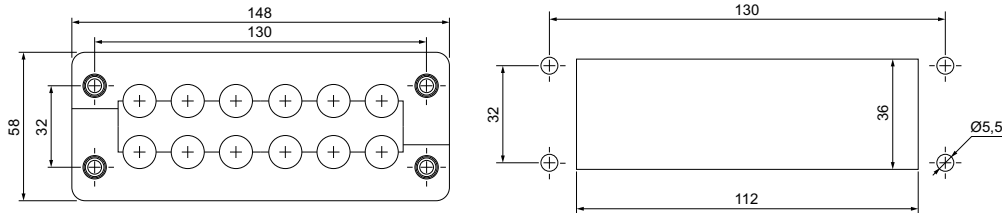

## Multi-CF

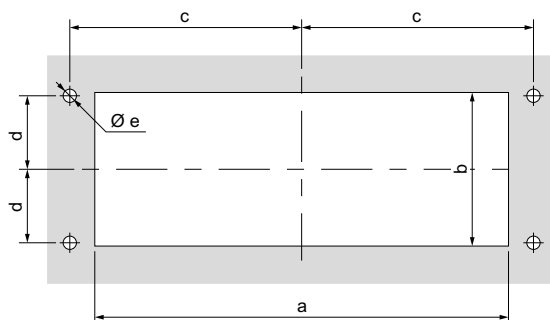

## Stahladapterplatte für FL13 und FL21 Membrane

## Anwendungsbeispiel

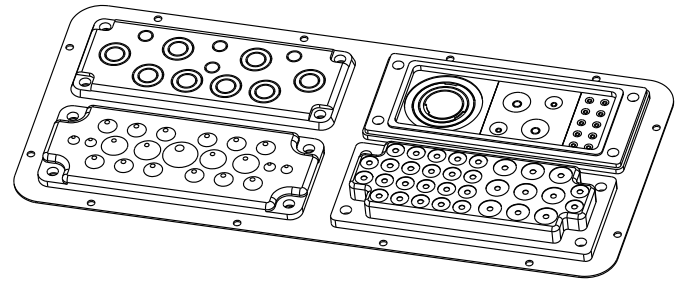
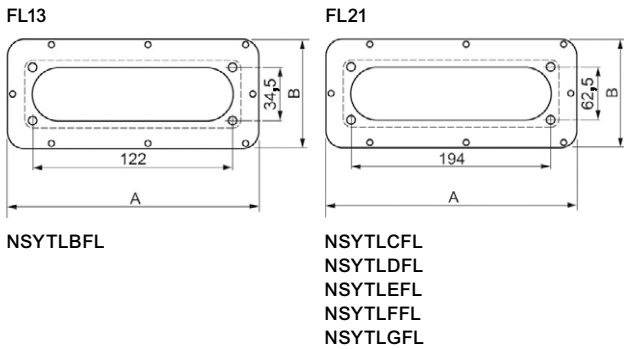

Unsere Membran kann mit Hilfe der Adapterplatte problemlos so angepasst werden, dass sie für alle unsere Metallschränke passt.

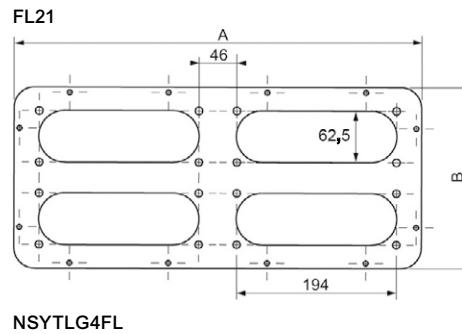
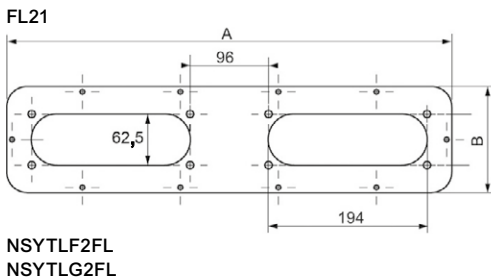

# Kabelmanagement Kabelbefestigung

10

## Untere Quertraverse für Kabelführung

## L-Schiene zur Kabelbefestigung

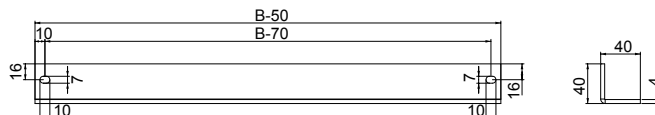
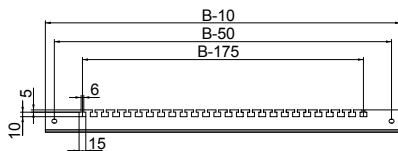

## Quertraverse für Kabelführung in der Tür

## Kunststoffkabelträger

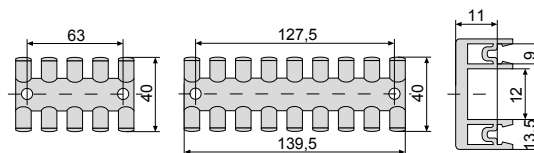
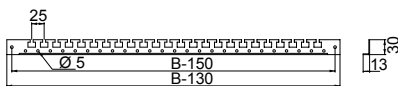

## Quertraversen für Türkabelführungen für Wandschränke

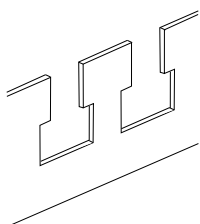

Technische Änderungen vorbehalten. Angaben ohne Gewähr. Abbildungen dienen nur zur Veranschaulichung.

## Kabelkanalhalter Ø 22 mm

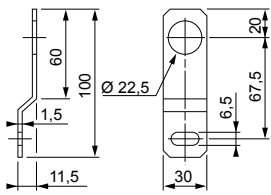

## Kabelkanalstützen auf technischem Rahmenprofil

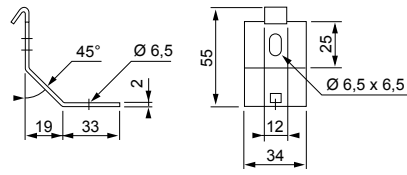

## Kabelkanalstützen aus Kunststoff

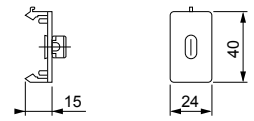

# Beleuchtung und Steckdosen Lampen

## Multi-Fixing LED Lamps

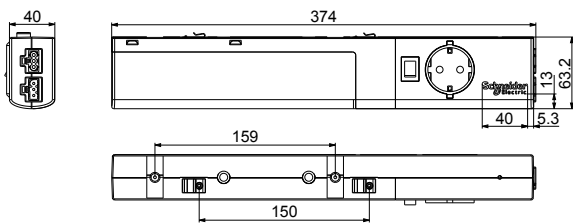

## Befestigungsoptionen



Befestigung durch Gleitwinkel

Befestigung mit Magnet

Befestigung auf DIN-Schiene.

## Kosteneffiziente Lampe

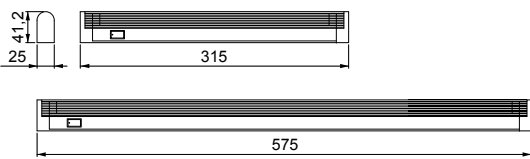

## Befestigungsmöglichkeiten



Befestigung mit Magnet

Befestigung mit Adapterwinkeln

## Tragbare Lampe

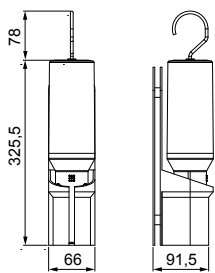

## Befestigungsmöglichkeiten

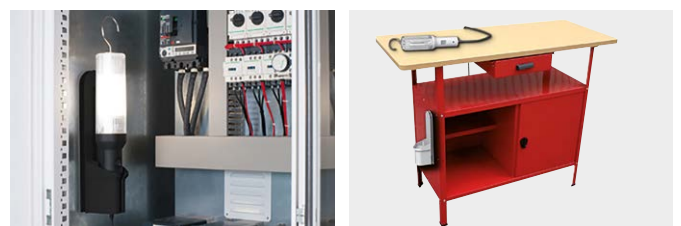

Befestigung mit Adapterwinkeln

Befestigung mit Magnet

Transportrollen, nur für PanelSeT SFN, Spacial SM und SD

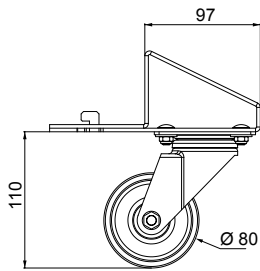

# Schaltplantaschen

Türzubehör Taschen Schaltplantasche aus Kunststoff

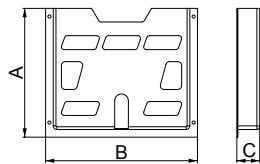

Türzubehör Taschen Schaltplantasche aus Stahlblech

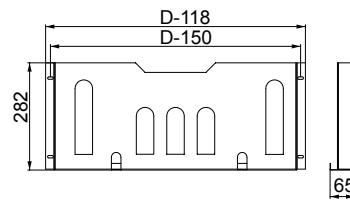

# Türzubehör für Standschränke

Schreibpult

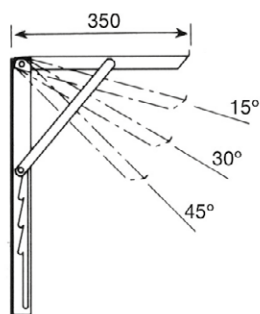

Türtraversen

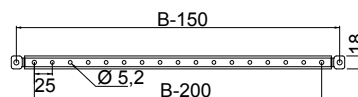

## Sichtfenster für Einbaumodule

Abb. 1



Abb. 2



## Sichtfenster aus Kunststoff für Einbaumodule

Anwendungsbeispiel

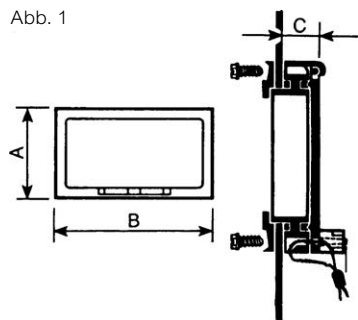
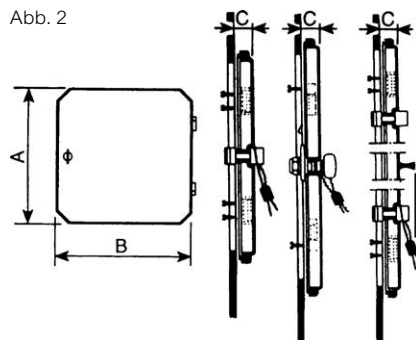

NSYMW10MK + NSYMW10MR.

## Sichtfenster

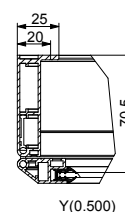
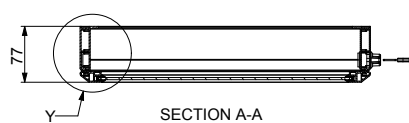
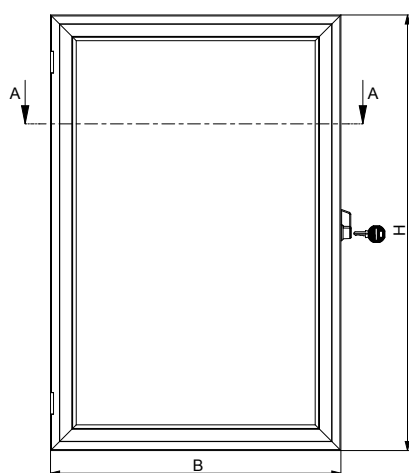

# Sonstiges Zubehör Erdungszubehör

## Befestigungslaschen für Erdungsschienen

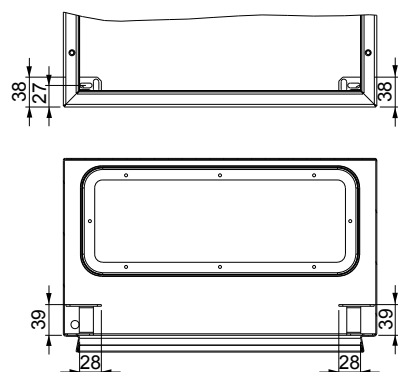

# Kundenspezifische Lösungen



11

## Inhalt

---

Lösungen für die elektrische Verteilung	280
Schränke für die Energieverteilung (Anschlussklemmen)	280
Schränke für die Energieverteilung (modular)	283
Modulare Verteilung für Wandschränke Zubehör	285
Zubehör für Modulare Verteilung für Standschränke	289
Zubehör für Energieverteilung	294
Sammelschienenenträgerzubehör	297
PrismaSeT Funktionssystem	318
Abmessungen	336
Lösungen für Motorschaltschränke	338
Außengehäuse für extreme Beanspruchung	370
Thalassa PLM Landschaftsgehäuse	384
Anwendung in erdbebengefährdeten Gebieten	386
Elektronische Anwendungen	398
Stahlschränke mit elektromagnetischer Verträglichkeit Spacial EMC solution	416
Schränke für explosionsgefährdete Bereiche ATEX Schränke	424
Mensch-Maschine-Dialog	432
Set zur Teil-Außenmontage von Frequenzumrichtern	462
Automobilanwendung	466

## Der Schrank **Spacial S3DB** ist für die Ausstattung mit Anschlussklemmen geeignet

Er kann sofort mit einer Leitermontageplatte und einer symmetrischen DIN-Schiene (separat zu bestellen) ausgestattet werden. Der Korpus hat keine Kabeldurchführungsöffnung. Der Schaltschrank Spacial S3DB ist der ideale Anreihenschrank mit FL21-Ausschnitt.

Spacial S3DB



Vertikale Montage

Horizontale Montage

11



### Sicherheit

Schweißstiftschrauben an Tür und Korpus  
(Erdungskabel sind separat zu bestellen)

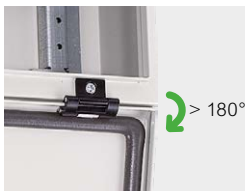

### Smart

Beispiel einer Montage  
mit Leitermontageplatte



## Spacial S3DB

### Korpus

- Einteiliger Korpus mit Kreuzfaltung. Korpusfront in zweifacher Blechstärke gekantet als Regenrinnenprofil.
- Tiefe 150 mm.
- Der Schrank kann auch um 90° gedreht montiert werden (Schränkhöhe wird zur Schrankbreite).
- Wandmontage direkt oder mit Befestigungslaschen (separat zu bestellen).
- Ausgerüstet mit vier M8 x 25-Schweißbolzen.
- Korpus ohne Ausschnitte für Kabeleinführungsplatten.

### Tür

- Problemlos aushängbare Tür. Türanschlag variabel rechts oder links. Mit umlaufendem 20 mm Verstärkungsrahmen in doppelter Blechstärke für maximale Stabilität. Türöffnung 180°, mit 2 Scharnieren.
- Türöffnung bis mehr als 180° für maximale Zugänglichkeit. (Die Tür liegt auf dem Korpus des Gehäuses in oberer Stellung.)
- Maximal zulässige Traglast auf die Tür: 20 kg/m².
- Schrank standardmäßig mit 3 mm-Doppelbartschloss.
- Erdungsschraube M6 x 16 für Erdungsverbindung zwischen Tür und Korpus.

### Spezielles Zubehör

Der Klemmschrank mit einer Tiefe von 150 mm kann ausgestattet werden:

- Mit 2 Befestigungsprofilen zur Montage auf den vier M8 x 25 Schweißbolzen auf der Korpusrückseite.
- Mit einer symmetrischen Profilschiene zur Montage auf den Befestigungsprofilen.
- Mit einem 6 mm² Erdungskabel zur Montage zwischen Korpus und Tür.
- Eine Ausstattung mit einer Montageplatte ist ebenfalls möglich, siehe [Seite 204](#).

- Oberfläche: Strukturierte Oberfläche, Epoxid-Polyester-Pulverbeschichtung
- Farbe: RAL 7035 Grau
- Schutzart: IP66
- Mechanische Schutzart: IK10

Abmessungen, siehe [Seite 282](#)



NSYS3DB25315

Ausführung	Höhe (mm)	Breite (mm)	Tiefe (mm)	Artikel-Nr.
Spacial S3DB	250	300	150	<b>NSYS3DB25315</b>
Spacial S3DB	250	400	150	<b>NSYS3DB25415</b>
Spacial S3DB	250	500	150	<b>NSYS3DB25515</b>
Spacial S3DB	300	400	150	<b>NSYS3DB3415</b>
Spacial S3DB	300	500	150	<b>NSYS3DB3515</b>
Spacial S3DB	300	600	150	<b>NSYS3DB3615</b>
Spacial S3DB	400	800	150	<b>NSYS3DB4815</b>
Spacial S3DB	600	400	150	<b>NSYS3DB6415</b>

## Spacial S3DB

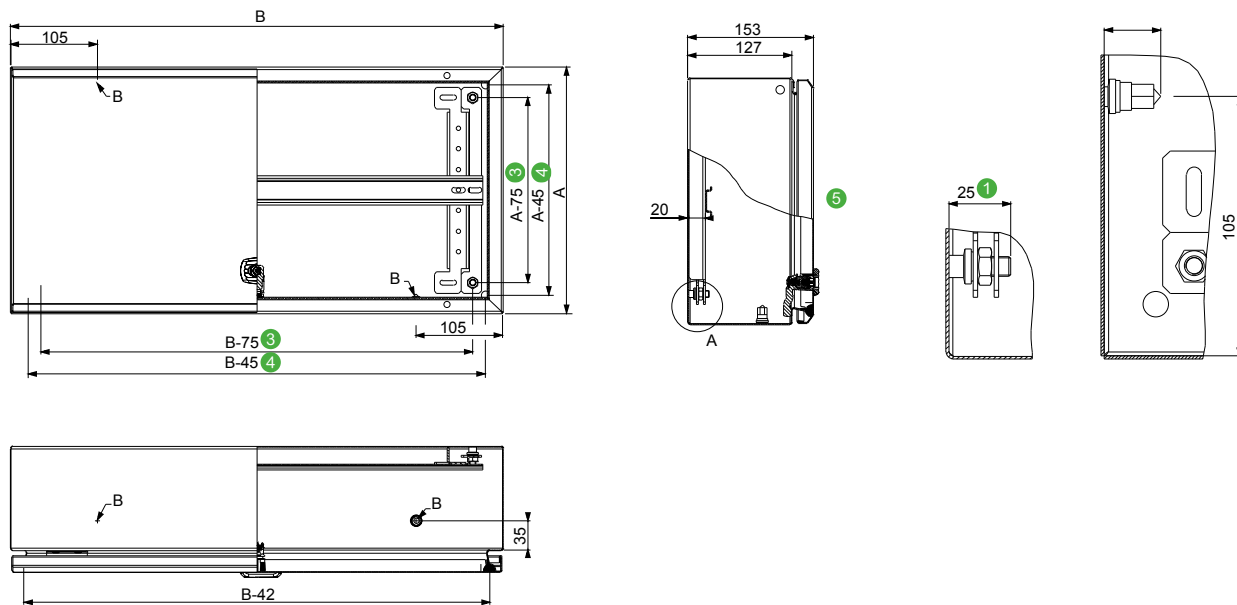

**A:** Schrankhöhe  
**B:** Schrankbreite  
**C:** Schranktiefe

- ① Mit montierter Leitermontageplatte.
- ② M6 x 17,5 mm Erdungsbolzen..
- ③ Schweißbolzenabstand Mitte/Mitte.
- ④ Lochabstand Mitte/Mitte für direkte Befestigung.
- ⑤ Klapptür.

Die angebotenen Abmessungen beziehen sich auf die Leitermontageplatte, die zum geläufigsten Zubehör dieser Schränke zählt.

## Der Schrank Spacial S3DM für modulare Verteilung kann folgendermaßen ausgestattet werden:

- Mit dem Einbausatz für modulare Verteilungen (**NSYDLM●●●**) und Frontblenden mit Ausschnitten für 24 bis 234 Teilungseinheiten entsprechend Abmessungen und Artikel-Nr.
- Mit einem 6 mm<sup>2</sup> Erdungskabel zur Montage zwischen Korpus und Tür.

Der Schrank kann mit Zubehör aus der Standardbaureihe für Spacial-Wandschränke ausgestattet werden.

Spacial S3DM



S3DM-Schrank.  
(Standardlieferung)



S3DM-Schaltsschrank mit  
DLM-Modulrahmen ausgestattet.



### Problemlos aushängbare und variable Tür

- Mit umlaufendem 20 mm Verstärkungsrahmen in doppelter Blechstärke für maximale Stabilität. Türöffnung 120°, ausgestattet mit 2 oder 3 unsichtbaren Scharnieren.
- Drei Verriegelungspunkte ab Schrankhöhe 600 mm.
- Mit scharnierseitiger Lochleiste mit 4,2 mm Bohrungen, Rastermaß 25 mm.



### Spezielles Zubehör

- Der DLM-Modulrahmen besteht aus Metallfrontplatten mit Ausschnitt, die ohne Schrauben aufgesteckt werden. Festes Gerüst aus verzinktem Stahlblech. Die Tiefe des Rahmens ist von 40 bis 85 mm zwischen Schiene und Frontplatte verstellbar und ermöglicht den Einbau aller Gerätetypen.
- Bei Schränken mit einer Tiefe von 150 mm kann der Einbausatz an der Vorderseite oder auf den Schweißbolzen an der Rückseite montiert werden. Die Tiefe kann mit den Tiefenverstellungsschienen verändert werden (Typ: **NSYSDCR●●**). Eine Ausstattung mit einer Montageplatte ist ebenfalls möglich, siehe [Seite 204](#).

## Spacial S3DM

- Einteiliger Korpus, gefalzt und geschweißt. Korpusfront in zweifacher Blechstärke gekantet als Regenrinnenprofil.
- 4 Schweißbolzen M8 x 25 mm an der Rückwand zur Montage des Rahmens und der Tiefenverstellungsschienen. Schweißbolzen mit Auflagefläche in 10 mm Abstand zur Rückwand.
- Kabeleinführungsplatte (245 x 80) an Ober- und Unterseite des Schrankes, gewährleistet maximalen Zugriff auf die Oberfläche (auch als Volltür lieferbar).
- Oberfläche: Strukturierte Oberfläche, Epoxid-Polyester-Pulverbeschichtung
- Farbe: RAL 7035 Grau
- Schutzart: IP66
- Mechanische Schutzart: IK08

**Lieferumfang:**

Wandschrank standardmäßig mit 3 mm-Doppelbartschloss



NSYS3DM7515T

Ausführung	Höhe (mm)	Breite (mm)	Tiefe (mm)	Artikel-Nr.
Spacial S3DM	400	300	150	<b>NSYS3DM4315T</b>
Spacial S3DM	500	400	150	<b>NSYS3DM5415T</b>
Spacial S3DM	600	400	150	<b>NSYS3DM6415T</b>
Spacial S3DM	600	600	150	<b>NSYS3DM6615T</b>
Spacial S3DM	700	500	150	<b>NSYS3DM7515T</b>
Spacial S3DM	800	600	150	<b>NSYS3DM8615T</b>
Spacial S3DM	1000	600	150	<b>NSYS3DM10615T</b>
Spacial S3DM	1000	800	150	<b>NSYS3DM10815T</b>

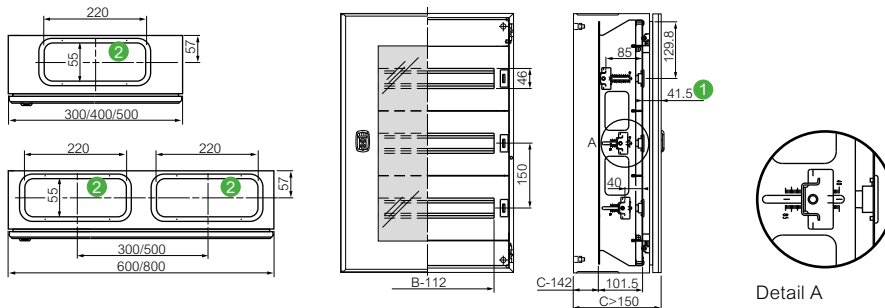

Ausschnitt Frontplatte (siehe nachstehende Tabelle)

- ① Vorderseite des modularen Chassis/Vorderseite der Tür
- ② Kabelverschraubungsplatten oben und unten am Gehäuse.

## Anzahl der Module pro Korpus im 18 mm-Raster

1 Modul = 2 Stufen = 18 mm

Rahmen- Artikel-Nr.	NSYDLM24	NSYDLM48	NSYDLM48P	NSYDLM84P	NSYDLM66	NSYDLM88	NSYDLM84	NSYDLM112	NSYDLM168	NSYDLM240
Schrankhöhe (mm)	400	500	600	600	700	700	800	800	1000	1000
Schrankbreite (mm)	300	400	400	600	500	500	600	600	600	800
Anzahl Reihen	2	3	3	3	3	4	3	4	6	6
TE pro Reihe	12	16	16	28	22	22	28	28	28	39
Gesamtanzahl TE	24	48	48	84	66	88	84	112	168	234

**Hinweis:**

Für die Artikel-Nr. **NSYDLM48**, **NSYDLM48P** und **NSYDLM84** bei Spacial-Wandschränken kann die mittlere Reihe bei Einbau an der Schrankvorderseite Module nur auf der Höhe des Schlosses aufnehmen.

In diesem Fall ist 1 Modul abgedichtet (beachten Sie unsere technischen Anweisungen).

\* Gehäuse mit glatter Frontplatte enthalten eine Teilmontageplatte.

## DLM-Modulrahmen

- Der Korpus besteht aus Metallfrontplatten mit Ausschnitt, die ohne Schrauben aufgesteckt werden.
- Die zwischen 40 und 85 mm variable Tiefeneinstellung der Abdeckungen ermöglicht den Einbau aller Gerätetypen.
- Material: Stabiles Gerüst aus verzinktem Stahl
- Oberfläche: Strukturierte Oberfläche, Epoxyd-Polyester-Pulver
- Farbe: RAL 7035 Grau

**Hinweis:**  
1 Modul = 2 Stufen = 18 mm



NSYDLM24

Ausführung	Module	Höhe (mm)	Breite (mm)	Artikel-Nr.
Modularer Rahmen DLM-Typ für Gehäuse SPACIAL WM	24	400	300	<b>NSYDLM24</b>
Modularer Rahmen DLM-Typ für Gehäuse SPACIAL WM	48	500	400	<b>NSYDLM48</b>
Modularer Rahmen DLM-Typ für Gehäuse SPACIAL WM	48	600	400	<b>NSYDLM48P</b>
Modularer Rahmen DLM-Typ für Gehäuse SPACIAL WM	84	600	600	<b>NSYDLM84P</b>
Modularer Rahmen DLM-Typ für Gehäuse SPACIAL WM	66	700	500	<b>NSYDLM66 *</b>
Modularer Rahmen DLM-Typ für Gehäuse SPACIAL WM	88	700	500	<b>NSYDLM88</b>
Modularer Rahmen DLM-Typ für Gehäuse SPACIAL WM	84	800	600	<b>NSYDLM84 *</b>
Modularer Rahmen DLM-Typ für Gehäuse SPACIAL WM	112	800	600	<b>NSYDLM112</b>
Modularer Rahmen DLM-Typ für Gehäuse SPACIAL WM	168	1000	600	<b>NSYDLM168</b>
Modularer Rahmen DLM-Typ für Gehäuse SPACIAL WM	234	1000	800	<b>NSYDLM240</b>

\* Gehäuse mit glatter Frontplatte enthalten eine Teilmontageplatte.

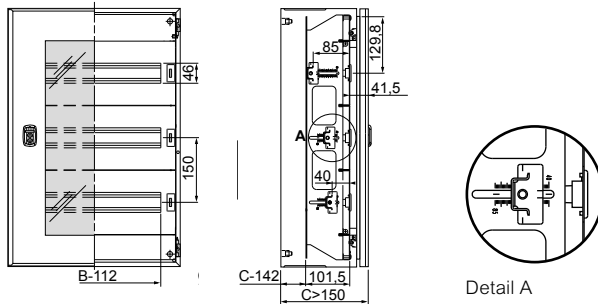

Ausschnitt Frontplatte

Detail A  
Einstellung der Schiene: 45 mm

## Vollfrontplatte

- Metallfrontplatten mit Ausschnitt, die ohne Schrauben aufgesteckt werden.
- Oberfläche: Strukturierte Oberfläche, 100 % Polyesterpulver
- Farbe: RAL 7035 Grau

**Lieferumfang:**  
2 Vollchassis und Befestigungen



NSYCTL500DLM

Ausführung	Breite (mm)	Artikel-Nr.
Einfache, metallische Frontplatte	500	<b>NSYCTL500DLM</b>
Einfache, metallische Frontplatte	600	<b>NSYCTL600DLM</b>
Einfache, metallische Frontplatte	800	<b>NSYCTL800DLM</b>

## DL-Modulrahmen

- Dinimel-Rahmen für Geräte mit einer Höhe von 53 und 68 mm, der direkt mit den Schrauben der Montageplattenhalterung des Schaltschranks verbunden werden kann.
- Abstand zwischen Gerät und Schutzabdeckung: 45 mm.
- Material: Stahlblech
- Oberfläche: Schutzabdeckung aus Metall
- Farbe: RAL 7035 Grau

### Hinweis:

Für Spacial S3D sprechen Sie uns bitte an Tiefe 150 mm: Für die Anreihung an Gehäuse mit einer Tiefe von 200 mm, die Abstandsbolzen (Artikel-Nr. **NSYEX608**) sind separat zu bestellen (4 pro Chassis).



NSYDLR24

Ausführung	Höhe (mm)	Breite (mm)	Tiefe (mm)	Artikel-Nr.
Automatenabdeckung	300	250	150	<b>NSYDLR18</b>
Automatenabdeckung	400	300	150	<b>NSYDLR24</b>
Automatenabdeckung	400	300	150	<b>NSYDLR36</b>
Automatenabdeckung	500	400	150	<b>NSYDLR48</b>
Automatenabdeckung	600	400	150/200	<b>NSYDLR64</b>
Automatenabdeckung	600	500	150/200	<b>NSYDLR88</b>
Automatenabdeckung	700	500	200	<b>NSYDLR110</b>
Automatenabdeckung	800	600	200	<b>NSYDLR135</b>

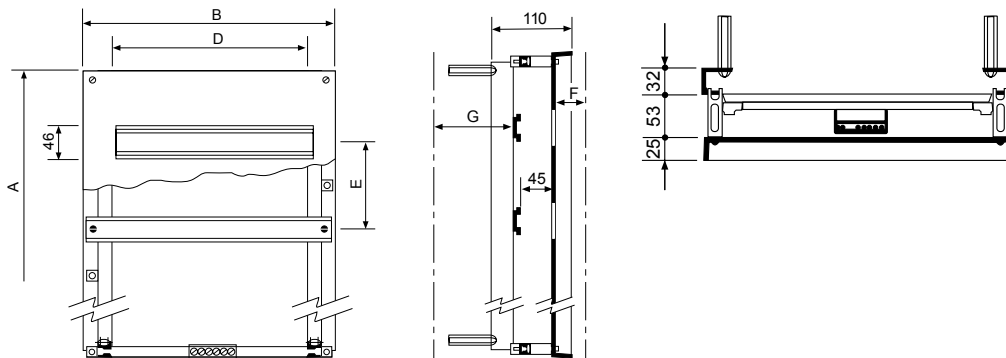

**Abmessung F:** Abstand zwischen Abdeckplatte und Türinnenseite.

**Abmessung G:** Abstand zwischen der Tragschiene des Geräts und der Rückseite des Schaltschranks.

Für die Montage auf Schränken mit normaler Tür oder Sichttür	Abmessungen (mm)						Anzahl Module 18 mm	Anzahl Reihen	Gewicht ca. (kg)
	Artikel-Nr.	A	B	D	E	F			
<b>NSYDLR18</b>	255	205	162	120	41	51	18	2	1,2
<b>NSYDLR24</b>	355	255	216	160	41	51	24	2	1,7
<b>NSYDLR36</b>	355	255	216	110	41	51	36	3	1,7
<b>NSYDLR48</b>	455	355	288	130	41	51	48	3	2,4
<b>NSYDLR64</b>	555	355	288	130	41	51/101	64	4	3,3
<b>NSYDLR88</b>	555	455	396	130	41	51/101	88	4	4,5
<b>NSYDLR110</b>	655	455	396	125	41	101	110	5	5,1
<b>NSYDLR135</b>	755	555	486	140	41	101	135	5	7,5

**Hinweis:** Bei Schränken mit Sichttür verringert sich F um 4 mm

## Abdeckplatte

- Abdeckplatte zur vollständigen oder teilweisen Abdeckung der Leistungsschalterfenster; kann problemlos auf die gewünschte Größe zugeschnitten werden.
- Material: Feuerfeste Isolierung



NSYATP72M

Ausführung	Module	Farbe	Länge (mm)	Artikel-Nr.
Abdeckplatte	4	RAL 7035 Grau	72	<b>NSYATP72M</b>
Abdeckplatte	24	RAL 7035 Grau	432	<b>NSYATP24DTM</b>
Abdeckplatte	61	RAL 7035 Grau	1100	<b>NSYATPUND</b>

Das modulare Verteilungssystem umfasst ein Zubehörpaket, das speziell für den Aufbau von elektrischen Schaltanlagen mit hoher Verteilungsdichte ausgelegt ist.

Das Zubehör wird auf einem an der Schrankvorderseite befindlichen Montagerahmen montiert, wie zum Beispiel:

- Frontplatten für 600 und 800 mm breite Schränke, Vollblechausführung oder mit Ausschnitt, verschraubt oder schwenkbar. Je nach Schrankbreite sind sie für 24 oder 36 Module ausgelegt.
- Tragschienen, feststehend oder tiefenverstellbar.
- Montagerahmen für den Einbau nicht modularer Geräte.
- Halterungen zur Befestigung von Kabelkanälen.

Zubehörsätze bestehend aus Geräte-Einbaurahmen mit Modulträgern und Frontplatten ermöglichen den Aufbau von Doppelrahmen oder Sammelschienenräumen. Das gesamte Zubehörangebot für die Einzelrahmensysteme kann ohne Einschränkung auch mit Doppelrahmen oder Rahmen mit Sammelschienenraum kombiniert werden.



## Einbausatz für einfachen Rahmen

- Rahmen aus vertikalen Profilschienen und Quertraversen:
- Panel**SeT** SFN: Verschraubung mit dem Frontprofil des Schrank.
- Spacial SM: Verschraubung mit dem Frontprofil des Schrank mit Hilfe von vertikalen Adapterprofilen, siehe [Seite 221](#).
- Problemloser Zugang zum Schrankinneren zur weiteren Montage ist gewährleistet.
- Material: Stahlblech
- Oberfläche: Beschichtung aus Epoxid-Polyesterharz, strukturiert
- Farbe: RAL 7035 Grau

**Hinweis:**  
Installationsbeispiel: siehe [Seite 299](#).

**Lieferumfang:**  
2 vertikale Profilschienen, 2 Quertraversen und Befestigungselemente



NSYCSH166

Ausführung	Max. Anz.Module 18 mm	Höhe (mm)	Breite (mm)	Artikel-Nr.
Panel <b>SeT</b> SFN/Spacial SM-Montagerahmen-Set	216	1600	600	<b>NSYCSH166</b>
Panel <b>SeT</b> SFN/Spacial SM-Montagerahmen-Set	324	1600	800	<b>NSYCSH168</b>
Panel <b>SeT</b> SFN/Spacial SM-Montagerahmen-Set	240	1800	600	<b>NSYCSH186</b>
Panel <b>SeT</b> SFN/Spacial SM-Montagerahmen-Set	360	1800	800	<b>NSYCSH188</b>
Panel <b>SeT</b> SFN/Spacial SM-Montagerahmen-Set	288	2000	600	<b>NSYCSH206</b>
Panel <b>SeT</b> SFN/Spacial SM-Montagerahmen-Set	432	2000	800	<b>NSYCSH208</b>

## Doppelter Einbausatz für modulare Verteilungen

- Für Schrankbreiten 1.200 und 1.600 mm geeignet.
- Montage in Anreihsschränken Spacial SM: Verschraubung mit dem Frontprofil des Schrank mit Hilfe von vertikalen Adapterprofilen, siehe [Seite 214](#).
- Kit bestehend aus zwei Montagerahmen für Modulaufbau und einem mittigen Zwischenprofil.
- Spacial SM: für den Einbau in 1.200 mm breite Schränke sind zusätzlich obere/untere Verstellschienen erforderlich.
- Panel**SeT** SFN: für 1.200 und 1.600 mm breite Schränke ist der Adaptersatz für zweitürige Anreihsschränke erforderlich, siehe [Seite 221](#).
- Problemloser Zugang zum Schrankinneren zur weiteren Montage ist gewährleistet.
- Material: Stahlblech
- Oberfläche: Beschichtung aus Epoxid-Polyesterharz, strukturiert
- Farbe: RAL 7035 Grau

**Hinweis:**  
Installationsbeispiel: siehe [Seite 299](#).

**Lieferumfang:**  
2 Einbausätze (einfach), 1 mittiges Adapterprofil und Befestigungselemente

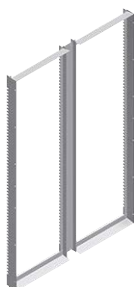

NSYDCSH1412

Ausführung	Max. Anz.Module 18 mm	Satz bestehend aus Pfeilern Breite (mm)	Höhe (mm)	Breite (mm)	Artikel-Nr.
Panel <b>SeT</b> SFN/Spacial SM-Montagerahmen-Set, dop.	576	600 + 600	2000	600	<b>NSYDCSH2012</b>

## Einbausatz für modulare Verteilungen mit Bereich für Sammelschienen

- Montagesatz für 1.000 und 1.200 mm breite Schränke.
- Panel**SeT** SFN: Verschraubung mit dem Rahmenprofil.
- Spacial SM: Verschraubung mit dem Frontprofil des Schrank mit Hilfe von vertikalen und horizontalen Adapterprofilen, siehe [Seite 221](#).
- Montagesatz bestehend aus einem Montagerahmen für Modulaufbau mit einem mittigen Adapterprofil und einer Blende für den Sammelschienenbereich (Breite 300 mm).
- Material: Stahlblech
- Oberfläche: Beschichtung aus Epoxid-Polyesterharz, strukturiert
- Farbe: RAL 7035 Grau

**Hinweis:**  
Installationsbeispiel: siehe [Seite 299](#).

**Lieferumfang:**  
1 Einbausatz (einfach), 1 mittiges Adapterprofil, 1 Sammelschienenabdeckplatte, Befestigungsmaterial.

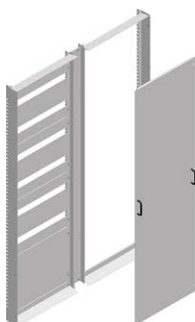

NSYCSHB2010

Ausführung	Max. Anz.Module 18 mm	Satz bestehend aus Pfeilern Breite (mm)	Höhe (mm)	Breite (mm)	Artikel-Nr.
Panel <b>SeT</b> SFN-Kit Modular-Aufbau	288	600 + 400	2000	1000	<b>NSYCSHB2010</b>
Panel <b>SeT</b> SFN-Kit Modular-Aufbau	432	800 + 400	2000	1200	<b>NSYCSHB2012</b>



## Kombination aus aufgeschraubten Frontplatten mit Ausschnitt und einem Einbausatz für einfache Chassis

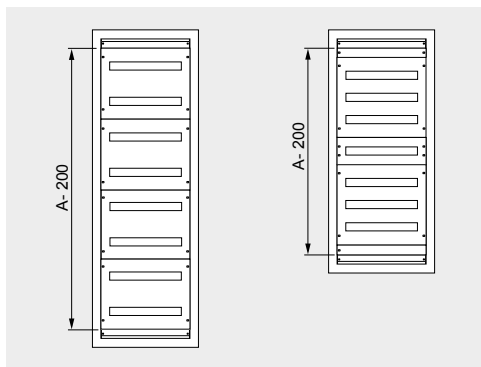

Abmessungen (mm)		Anzahl von 18 mm Modulen	1 Einbausatz für ein einfaches Chassis Artikel-Nr.	5 aufgeschraubte Frontplatten mit Ausschnitt Artikel-Nr.	2 Frontplatten zum Einstellen Artikel-Nr.
H (A)	B (B)				
1800	600	240	1 x <b>NSYCSH186</b>	5 x <b>NSYMUC306</b>	1 x <b>NSYADC16</b>

## Einbausatz für einfachen Rahmen

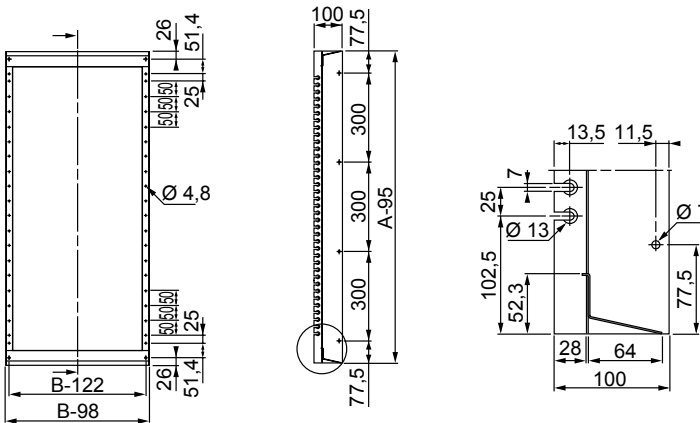

## Kombination aus aufgeschraubten Frontplatten mit Ausschnitt und einem Einbausatz für Doppelchassis

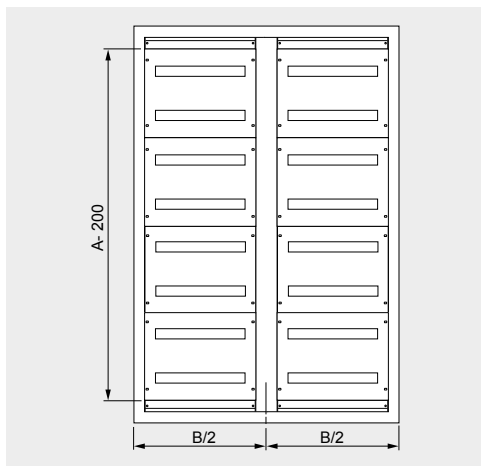

Abmessungen (mm)			Anzahl von 18 mm Modulen	1 Einbausatz für ein doppeltes Chassis Artikel-Nr.	12 aufgeschraubte 300 mm-Frontplatten mit Ausschnitt Artikel-Nr.	Adaptersatz für Schränke mit zwei Türen Artikel-Nr.
H (A)	B (B)	T (C)				
2000	1200	500	576	1 x <b>NSYDCSH2012</b>	12 x <b>NSYMUC306</b>	<b>NSYSMP2D5</b>
2000	1600	500	864	-	12 x <b>NSYMUC308</b>	-

## Geschlossene Frontplatten

- Frontplatte aus Stahlblech zum Schutz der Schaltgeräte.
- Kundenspezifische Ausschnitte für die Montage von nicht modularen Schalt- und Schutzgeräten möglich.
- Verfügbar in Abstufungen von 150 oder 200 mm.
- Material: Stahlblech
- Oberfläche: Beschichtung aus Epoxid-Polyesterharz, strukturiert
- Farbe: RAL 7035 Grau

### Ausführungen:

- Geschraubte Frontplatte.
- Schwenkbare Frontplatte, Flachscharnier mit Öffnungswinkel von 120°

### Lieferumfang:

1 geschlossene Frontplatte sowie Befestigungsmaterial

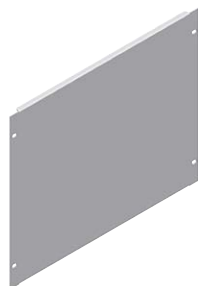

NSYMPC156

Ausführung	Höhe (mm)	Breite (mm)	Artikel-Nr.
geschraubte Frontplatte	150	600	NSYMPC156
geschraubte Frontplatte	150	800	NSYMPC158
geschraubte Frontplatte	200	600	NSYMPC206
geschraubte Frontplatte	200	800	NSYMPC208
geschraubte Frontplatte	300	600	NSYMPC306
geschraubte Frontplatte	300	800	NSYMPC308
geschraubte Frontplatte	400	600	NSYMPC406
geschraubte Frontplatte	400	800	NSYMPC408
geschraubte Frontplatte	450	600	NSYMPC456
geschraubte Frontplatte	450	800	NSYMPC458
geschraubte Frontplatte	600	600	NSYMPC606
geschraubte Frontplatte	600	800	NSYMPC608

## Geschlossene Frontplatten

- Frontplatte aus Stahlblech zum Schutz der Schaltgeräte.
- Kundenspezifische Ausschnitte für die Montage von nicht modularen Schalt- und Schutzgeräten möglich.
- Verfügbar in Abstufungen von 150 oder 200 mm.
- Material: Stahlblech
- Oberfläche: Beschichtung aus Epoxid-Polyesterharz, strukturiert
- Farbe: RAL 7035 Grau

### Ausführungen:

- Geschraubte Frontplatte.
- Schwenkbare Frontplatte, Flachscharnier mit Öffnungswinkel von 120°

### Lieferumfang:

1 geschlossene Frontplatte sowie Befestigungsmaterial

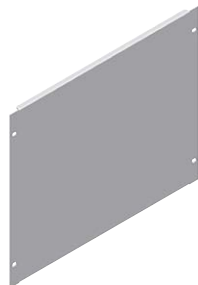

NSYMPCH156

Ausführung	Höhe (mm)	Breite (mm)	Artikel-Nr.
schwenkbare Frontplatte	150	600	NSYMPCH156
schwenkbare Frontplatte	150	800	NSYMPCH158
schwenkbare Frontplatte	200	600	NSYMPCH206
schwenkbare Frontplatte	200	800	NSYMPCH208
schwenkbare Frontplatte	300	600	NSYMPCH306
schwenkbare Frontplatte	300	800	NSYMPCH308
schwenkbare Frontplatte	400	600	NSYMPCH406
schwenkbare Frontplatte	400	800	NSYMPCH408
schwenkbare Frontplatte	450	600	NSYMPCH456
schwenkbare Frontplatte	450	800	NSYMPCH458
schwenkbare Frontplatte	600	600	NSYMPCH606
schwenkbare Frontplatte	600	800	NSYMPCH608

## Geschlossene Frontplatten

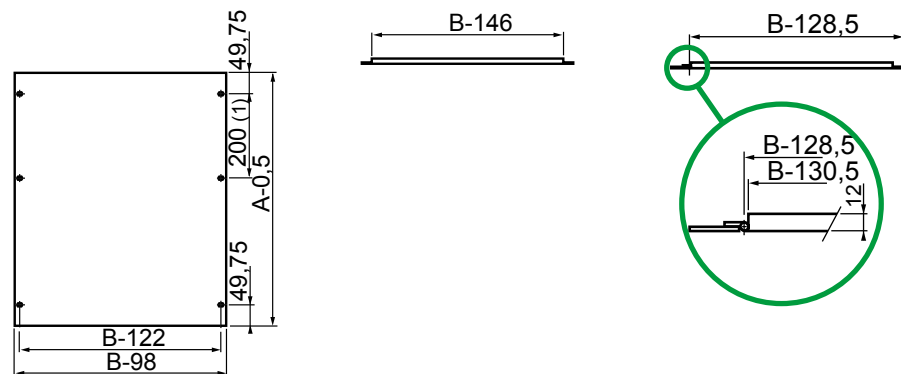

## Geschraubte Frontplatte mit Ausschnitt

- Frontplatten aus Stahlblech mit Ausschnitten für modulare Schaltanlagen (1 Modul = 18 mm).
- Verfügbar in Abstufungen von 150 oder 200 mm.
- Frontplatten für 600 mm breite Schränke: 24 Module pro Reihe,
- Frontplatten für 800 mm breite Schränke: 36 Module pro Reihe.
- Material: Stahlblech
- Oberfläche: Beschichtung aus Epoxid-Polyesterharz, strukturiert
- Farbe: RAL 7035 Grau

### Ausführungen:

- Geschraubte Frontplatte mit Ausschnitt
- Schwenkbare Frontplatte mit Ausschnitt. Flachscharnier mit Öffnungswinkel von 120°.

### Lieferumfang:

1 Frontplatte mit Ausschnitt und Befestigungselemente

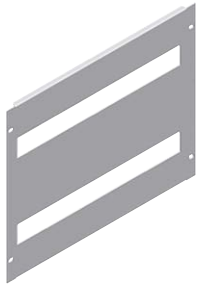

NSYMUC156

Ausführung	Max. Anz. Module 18 mm	Anz. Ausschnitte	Höhe (mm)	Breite (mm)	Artikel-Nr.
geschraubte Frontplatte mit Ausschnitt	24	1	150	600	<b>NSYMUC156</b>
geschraubte Frontplatte mit Ausschnitt	36	1	150	800	<b>NSYMUC158</b>
geschraubte Frontplatte mit Ausschnitt	24	1	200	600	<b>NSYMUC206</b>
geschraubte Frontplatte mit Ausschnitt	36	1	200	800	<b>NSYMUC208</b>
geschraubte Frontplatte mit Ausschnitt	48	2	300	600	<b>NSYMUC306</b>
geschraubte Frontplatte mit Ausschnitt	72	2	300	800	<b>NSYMUC308</b>
geschraubte Frontplatte mit Ausschnitt	48	2	400	600	<b>NSYMUC406</b>
geschraubte Frontplatte mit Ausschnitt	72	2	400	800	<b>NSYMUC408</b>

## Schwenkbare Frontplatte mit Ausschnitt

- Frontplatten aus Stahlblech mit Ausschnitten für modulare Schaltanlagen (1 Modul = 18 mm).
- Verfügbar in Abstufungen von 150 oder 200 mm.
- Frontplatten für 600 mm breite Schränke: 24 Module pro Reihe,
- Frontplatten für 800 mm breite Schränke: 36 Module pro Reihe.
- Material: Stahlblech
- Oberfläche: Beschichtung aus Epoxid-Polyesterharz, strukturiert
- Farbe: RAL 7035 Grau

### Ausführungen:

- Geschraubte Frontplatte mit Ausschnitt
- Schwenkbare Frontplatte mit Ausschnitt. Flachscharnier mit Öffnungswinkel von 120°.

### Lieferumfang:

1 Frontplatte mit Ausschnitt und Befestigungselemente



NSYMUCH156

Ausführung	Max. Anz. Module 18 mm	Anz. Ausschnitte	Höhe (mm)	Breite (mm)	Artikel-Nr.
schwenkbare Frontplatte mit Ausschnitt	24	1	150	600	<b>NSYMUCH156</b>
schwenkbare Frontplatte mit Ausschnitt	36	1	150	800	<b>NSYMUCH158</b>
schwenkbare Frontplatte mit Ausschnitt	24	1	200	600	<b>NSYMUCH206</b>
schwenkbare Frontplatte mit Ausschnitt	36	1	200	800	<b>NSYMUCH208</b>
schwenkbare Frontplatte mit Ausschnitt	48	2	300	600	<b>NSYMUCH306</b>
schwenkbare Frontplatte mit Ausschnitt	72	2	300	800	<b>NSYMUCH308</b>
schwenkbare Frontplatte mit Ausschnitt	48	2	400	600	<b>NSYMUCH406</b>
schwenkbare Frontplatte mit Ausschnitt	72	2	400	800	<b>NSYMUCH408</b>

## Frontplatten mit Ausschnitt

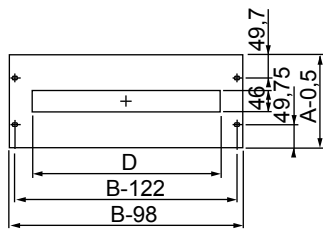

A = 150 und 200 mm

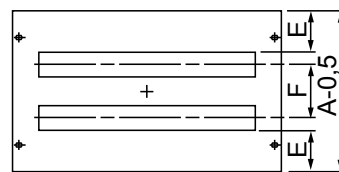

A = 300 und 400 mm

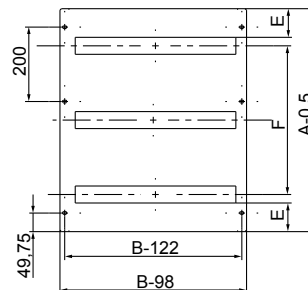

Ausschnitt bei 200 mm, wenn A = 600

### Abmessungen (mm)

D	E	F
432	51,75	150
642	51,75	150
432	76,75	200
642	76,75	200
432	51,75	150
642	51,75	150
432	76,75	200
642	76,75	200

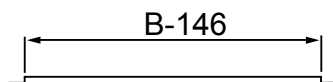

Geschraubte Frontplatte

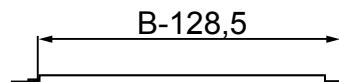

Schwenkbare Frontplatte

## Abschluss-Blindplatten

- Blindplatten aus Stahlblech als Abschluss für Einbausatz für modulare Verteilung entsprechend den miteinander kombinierten Modulen in den Höhen 150 oder 200 mm.
- Material: Stahlblech
- Oberfläche: Beschichtung aus Epoxid-Polyesterharz, strukturiert
- Farbe: RAL 7035 Grau

### Lieferumfang:

- 2 Abschluss-Blindplatten und Befestigungselemente



Ausführung	Höhe (mm)	Breite (mm)	Artikel-Nr.
Abschluss-Blindplatten	50	600	<b>NSYADC16</b>
Abschluss-Blindplatten	50	800	<b>NSYADC18</b>

## Set bestehend aus fester Schiene mit Halterungen

- Set bestehend aus verzinkter symmetrischer DIN-Schiene, 35 x 15 mm, und festen Montagehalterungen für den optionalen Einbau von Modulgeräten.
- Material: Stahlblech, verzinkt
- Befestigung: Montage durch Schrauben direkt auf die Rahmenprofile des Rahmen-Einbaubausatzes.

### Max. Anzahl an 18 mm-Modulen:

- Schrankbreite 600 mm: 24 Module,
- Schrankbreite 800 mm: 36 Module.

### Lieferumfang:

- 1 DIN-Schiene, 2 feste Halterungen und Befestigungsmaterial



Ausführung	Breite (mm)	Artikel-Nr.
Set bestehend aus fester Schiene mit Halterungen	600	<b>NSYMFSC60</b>
Set bestehend aus fester Schiene mit Halterungen	800	<b>NSYMFSC80</b>

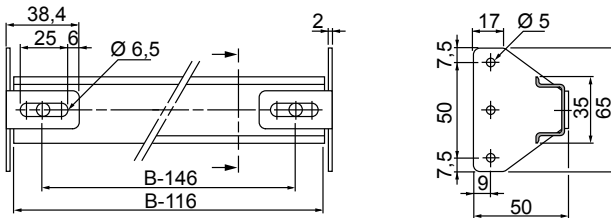

## Set bestehend aus tiefenverstellbarer Schiene mit Halterungen

- Set bestehend aus verzinkter symmetrischer DIN-Schiene, 35 x 15 mm, und festen Montagehalterungen für den optionalen Einbau von Modulgeräten.
- Material: Stahlblech, verzinkt
- Befestigung: Montage durch Schrauben direkt auf die Rahmenprofile des modularen Rahmen-Einbaubausatzes.

### Max. Anzahl an 18 mm-Modulen:

- Schrankbreite 600 mm: 24 Module,
- Schrankbreite 800 mm: 36 Module.

### Lieferumfang:

- 1 DIN-Schiene, 2 feste Halterungen und Befestigungsmaterial



Ausführung	Breite (mm)	Artikel-Nr.
Set bestehend aus tiefenverstellbarer Schiene mit Halterungen	600	<b>NSYMFSC60D</b>
Set bestehend aus tiefenverstellbarer Schiene mit Halterungen	800	<b>NSYMFSC80D</b>

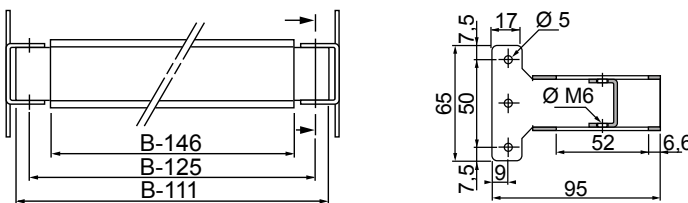

## Kabelkanalhalter

- Halter zur Befestigung von Kabelkanälen Einbausatzrahmen.
  - Zur problemlosen Kabelführung können horizontale und vertikale Kabelkanäle in ein- und derselben Ebene montiert werden.
  - Material: Stahlblech, verzinkt
- Befestigung:** Einbau durch Schrauben direkt auf die Schiene, die zusammen mit der festen bzw. verstellbaren Schiene geliefert wird.

**Lieferumfang:**  
6 Halterungen (drei rechts und drei links) und Befestigungselement4



Ausführung	Artikel-Nr.
Kabelkanalhalter	NSYMCDFIX

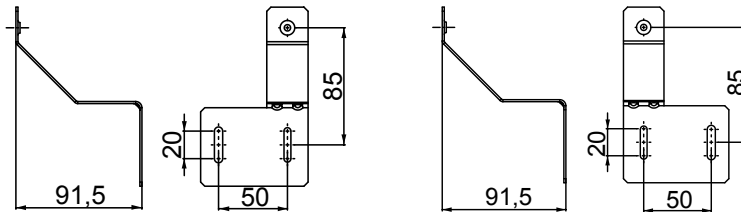

## Verstärkte Plattenhalterungen

- Schiene zur Befestigung von Teilmontageplatten für kleine, nicht modular aufgebaute Geräte oder Quertraversen für schwere Geräte. siehe Teilmontageplatte, [Seite 210](#).
  - Material: Stahlblech, verzinkt
- Befestigung:** Direktbefestigung durch Schrauben an den vertikalen Rahmenprofilen des modularen Rahmen-Einbausatzes und an der Rückseite direkt am Gerüst (PanelSeT SFN) und an den Universal- oder Schnellmontage-Quertraversen (siehe [Seite 219](#)), die an der Rückseite des Schaltschranks (Spacial SM) vertikal installiert sind

**Lieferumfang:**  
2 Halterungen und Befestigungsmaterial



Ausführung	Anzahl Ausschnitte (Ø 5,2 mm)	Tiefe (mm)	Artikel-Nr.
Verstärkte Plattenhalterungen	16	600	NSYMP30
Verstärkte Plattenhalterungen	24	800	NSYMP30

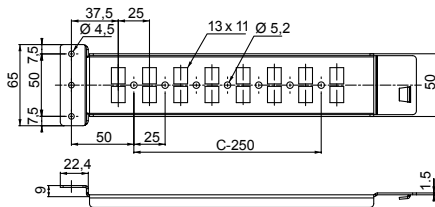

## Oberer Sammelschienenraum

- Kammer zum Schutz und zur Abstützung der horizontalen Schienen.
- Ermöglicht den Anschluss neuer Schaltgeräte durch Abgangskontakte und trennt die Stromschienen von den weiteren Schaltgeräten.
- Die Montage erfolgt ausschließlich oben am Schaltschrank.
- Material: Stahlblech
- Oberfläche: Beschichtung aus Epoxid-Polyesterharz
- Farbe: RAL 7035 Grau, strukturiert
- Schutzart: IP55

### Lieferumfang:

Ein Gerüst für den Sammelschienenraum als Kit  
Zwei Frontseiten  
Vier Kranösen  
Eine Dichtung



NSYTBCN336

Ausführung	Höhe (mm)	Breite (mm)	Tiefe (mm)	Artikel-Nr.
PanelSeT SFN-Sammelschienenraum, oben	300	400	500	NSYTBCN345 <b>Neu</b>
PanelSeT SFN-Sammelschienenraum, oben	300	400	600	NSYTBCN346 <b>Neu</b>
PanelSeT SFN-Sammelschienenraum, oben	300	400	800	NSYTBCN348 <b>Neu</b>
PanelSeT SFN-Sammelschienenraum, oben	300	600	500	NSYTBCN365 <b>Neu</b>
PanelSeT SFN-Sammelschienenraum, oben	300	600	600	NSYTBCN366 <b>Neu</b>
PanelSeT SFN-Sammelschienenraum, oben	300	600	800	NSYTBCN368 <b>Neu</b>
PanelSeT SFN-Sammelschienenraum, oben	300	800	500	NSYTBCN385 <b>Neu</b>
PanelSeT SFN-Sammelschienenraum, oben	300	800	600	NSYTBCN386 <b>Neu</b>
PanelSeT SFN-Sammelschienenraum, oben	300	800	800	NSYTBCN388 <b>Neu</b>
PanelSeT SFN-Sammelschienenraum, oben	300	1000	500	NSYTBCN3105 <b>Neu</b>
PanelSeT SFN-Sammelschienenraum, oben	300	1000	600	NSYTBCN3106 <b>Neu</b>
PanelSeT SFN-Sammelschienenraum, oben	300	1000	800	NSYTBCN3108 <b>Neu</b>
PanelSeT SFN-Sammelschienenraum, oben	300	1200	500	NSYTBCN3125 <b>Neu</b>
PanelSeT SFN-Sammelschienenraum, oben	300	1200	600	NSYTBCN3126 <b>Neu</b>
PanelSeT SFN-Sammelschienenraum, oben	300	1200	800	NSYTBCN3128 <b>Neu</b>

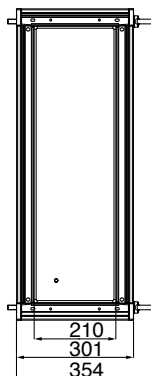
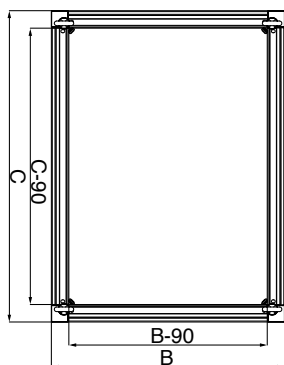

## Seitenwände für den Sammelschienenraum

- Satz aus zwei Seitenwänden zur Montage des Sammelschienenraums.
- Unverlierbare Schrauben.
- Material: Stahlblech
- Oberfläche: Beschichtung aus Epoxid-Polyesterharz
- Farbe: RAL 7035 Grau, strukturiert

### Lieferumfang:

zwei Seitenwände und Befestigungselemente

Ausführung	Tiefe (mm)	Artikel-Nr.
PanelSeT SFN-Seitenwand für Sammelschienenraum	500	NSYSPBCN35 <b>Neu</b>
PanelSeT SFN-Seitenwand für Sammelschienenraum	600	NSYSPBCN36 <b>Neu</b>
PanelSeT SFN-Seitenwand für Sammelschienenraum	800	NSYSPBCN38 <b>Neu</b>



NSYSPBCN35

## Seitlicher Sammelschienenraum

- Als Schutz und Stütze der vertikalen Schienensätze.
- Ermöglicht den Anschluss neuer Schaltgeräte durch Abgangskontakte und trennt die Stromschienen von den weiteren Schaltgeräten.
- Montage wahlweise auf der linken oder rechten Schrankseite.
- Material: Stahlblech
- Oberfläche: Beschichtung aus Epoxid-Polyesterharz
- Farbe: RAL 7035 Grau, strukturiert
- Schutzart: IP55

### Lieferumfang:

Ein Gerüst für den Sammelschienenraum  
Ein Dach  
Eine Rückwand  
Eine Tür mit Griff (Doppelbartschloss 5 mm)



NSYSFN18440

Ausführung	Höhe (mm)	Breite (mm)	Tiefe (mm)	Artikel-Nr.
PanelSet SFN-Schrank ohne Montageplatte, fertig montiert	1800	400	400	NSYSFN18440 <b>Neu</b>
PanelSet SFN-Schrank ohne Montageplatte, fertig montiert	1800	400	500	NSYSFN18450 <b>Neu</b>
PanelSet SFN-Schrank ohne Montageplatte, fertig montiert	1800	400	600	NSYSFN18460 <b>Neu</b>
PanelSet SFN-Schrank ohne Montageplatte, fertig montiert	2000	300	500	NSYSFN20350 <b>Neu</b>
PanelSet SFN-Schrank ohne Montageplatte, fertig montiert	2000	300	600	NSYSFN20360 <b>Neu</b>
PanelSet SFN-Schrank ohne Montageplatte, fertig montiert	2000	300	800	NSYSFN20380 <b>Neu</b>
PanelSet SFN-Schrank ohne Montageplatte, fertig montiert	2000	400	400	NSYSFN20440 <b>Neu</b>
PanelSet SFN-Schrank ohne Montageplatte, fertig montiert	2000	400	500	NSYSFN20450 <b>Neu</b>
PanelSet SFN-Schrank ohne Montageplatte, fertig montiert	2000	400	600	NSYSFN20460 <b>Neu</b>
PanelSet SFN-Schrank ohne Montageplatte, fertig montiert	2000	400	800	NSYSFN20480 <b>Neu</b>
PanelSet SFN-Schrank ohne Montageplatte, fertig montiert	2200	400	600	NSYSFN22460 <b>Neu</b>

## Seitenwände für den seitlichen Sammelschienenraum

- Set mit 2 Seitenwänden zur Befestigung an der Außenseite
- Unverlierbare Schrauben.
- Material: Stahlblech
- Oberfläche: Beschichtung aus Epoxid-Polyesterharz
- Farbe: RAL 7035 Grau, strukturiert

### Lieferumfang:

zwei Seitenwände zur Befestigung von außen und Befestigungselemente



NSY2SPN184

Ausführung	Höhe (mm)	Breite (mm)	Tiefe (mm)	Artikel-Nr.
Seitenwände	1800	400	400	NSY2SPN184
Seitenwände	1800	400	500	NSY2SPN185
Seitenwände	1800	400	600	NSY2SPN186
Seitenwände	2000	300	500	NSY2SPN205
Seitenwände	2000	300	600	NSY2SPN206
Seitenwände	2000	300	800	NSY2SPN208
Seitenwände	2000	400	400	NSY2SPN204
Seitenwände	2000	400	500	NSY2SPN205
Seitenwände	2000	400	600	NSY2SPN206
Seitenwände	2000	400	800	NSY2SPN208
Seitenwände	2200	400	600	NSY2SPN226

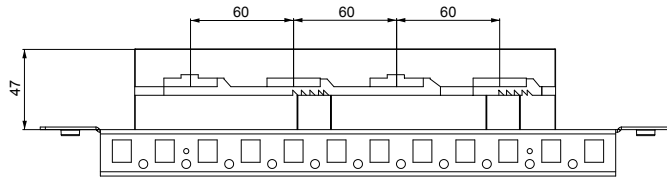

Bemessungsstrom IP55 NR (A)	Anzahl Schienen pro Phase	Querschnittsprofil (mm)	Schienenquerschnitt (mm <sup>2</sup> )	Max. Schienenträgerabstand gemäß dem Kurzschlussstrom (mm)							Neutralleiter (mm)	Schutzleiter (mm)
				12	23	30	39	52	66	69		
200	1	12 x 5	60	525	525	525	400	250	-	-	-	-
250	1	12 x 5	75	575	575	575	450	325	-	-	-	-
320	1	20 x 5	100	600	600	600	475	350	150	-	12 x 5-10	-
390	1	25 x 5	125	600	600	600	475	350	150	-	12 x 5-10	6 x 3
440	1	30 x 5	150	650	650	650	650	525	400	350	20 x 5-10	10 x 3
500	1	20 x 10	200	675	675	675	525	350	150	-	25 x 5-10	10 x 6
600	1	30 x 10	300	675	675	675	600	475	325	275	30 x 5-10	10 x 6



## Träger für abgestufte Sammelschienen 630 A

- Träger zur Befestigung von Schienen mit dem Querschnitt: 15 x 5, 20 x 5, 32 x 5, 32 x 8.
- Die Ausrichtung der Kupferschienen erleichtert das Anziehen und ermöglicht eine bessere Zirkulation der Kabel.
- 3-polig oder 4-polig mit Messgeräten von 160 bis 630 A.

### Elektrische Kenndaten:

- Bemessungsstoßstromfestigkeit I<sub>pk</sub> (kA):
- 30 kA für Sammelschienen 160 A,
- 40 kA für Sammelschienen 250 A,
- 55 kA für Sammelschienen 400 A und 630 A.
- Bemessungsisolationsspannung U<sub>i</sub> = 750 V.
- Material: Isolierkunststoff
- Befestigung: Montage auf Montageplatte (siehe Seite 210) oder Traversen (siehe Seite 219)
- Für die Befestigung auf Traversen sind selbstschneidende Schrauben M6 x 25 erforderlich (nicht im Lieferumfang enthalten).

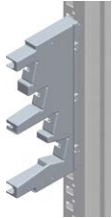

LVS04192

### Lieferumfang:

1 Träger für abgestufte Sammelschienen und Befestigungselemente

Ausführung	Artikel-Nr.
Mehrstufige Trägerhalterung für Führung	LVS04192

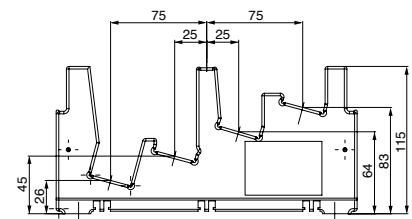
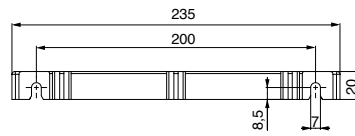
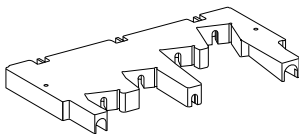

### Die folgende Tabelle zeigt:

- Den zu verwendenden Schienenquerschnitt in Abhängigkeit vom zulässigen Bemessungsstrom der Sammelschienen.
- Den einzuhaltenden Abstand zwischen den Schienenenträgern in Abhängigkeit von der zulässigen Bemessungskurzzeitstromfestigkeit: I<sub>cw</sub>.

Stromstärke (A)	Schienenquerschnitt (mm)	Mittenabstand der Träger (mm) I <sub>cw</sub> (kAeff/1 s)				
		10	13	15	20	25
160	15 x 5	450	–	–	–	–
250	20 x 5	450	450	–	–	–
400	32 x 5	450	450	450	300	300 I <sub>cw</sub> (kA eff/0,6 s)
630	32 x 8	450	450	450	300	300

## Transparente Abdeckung für abgestufte Sammelschienen 630 A



LVS04197

- Schutz gegen direkte Berührung der Sammelschienen von der Vorderseite aus.
- Länge: 1500 mm.
- Befestigung: direkt auf dem Sammelschienenenträger

### Lieferumfang:

1 transparente Abdeckung für abgestufte Sammelschienen und Befestigungselemente

Ausführung	Artikel-Nr.
Barriere für Sammelschienenstromversorgung, 630 A	LVS04197

## Schienenträger für vertikale Sammelschienen bis 3.200 A



NSYBVS400

- Halterung für die Befestigung der Leisten in vertikaler Position, Montage direkt am Schrankgerüst. Höhenverstellbar im 25 mm-Raster.
- Für eine nominelle Bemessungsgröße  $I_n \geq 3000 \text{ A}$  und  $\leq 4000 \text{ A}$  muss ein Abstandshalter, Artikel-Nr. **LVS04646**, hinzugefügt werden.

### Lieferumfang:

2 isolierte Sammelschienträger,  
1 Halterung aus Stahlblech für vertikale  
Montage und Befestigungselemente

Ausführung	Breite / Tiefe (B) (mm)	Artikel-Nr.
PanelSeT SFN-Führung, vertikal für Sammelschienen bis 3200 A	400	<b>NSYBVS400</b>
PanelSeT SFN-Führung, vertikal für Sammelschienen bis 3200 A	500	<b>NSYBVS500</b>
PanelSeT SFN-Führung, vertikal für Sammelschienen bis 3200 A	600	<b>NSYBVS600</b>
PanelSeT SFN-Führung, vertikal für Sammelschienen bis 3200 A	800	<b>NSYBVS800</b>

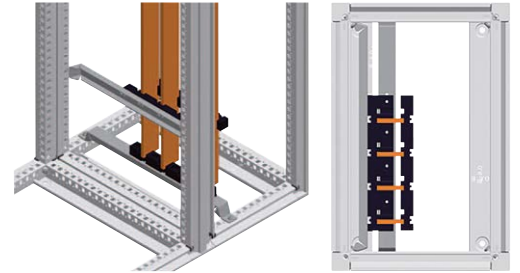
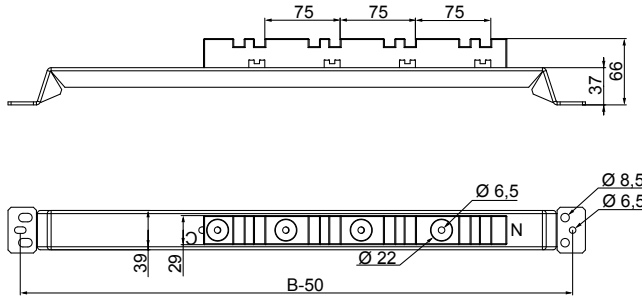

## Einstellungsunterstützung

- Schienenträger zur vertikalen Fixierung für senkrechte Sammelschienen.
- Direkte Befestigung am Bodenrahmen des Schrankes.
- Der untere Schienenträger ist zur vertikalen Fixierung der Schienen unbedingt erforderlich.
- Er wird bei der Bestimmung der Anzahl der Schienenträger jedoch nicht als Schienenträger mitgerechnet.

### Lieferumfang:

1 isolierte Sammelschienenführung,  
1 vertikale Halterung aus Stahlblech  
und Befestigungselemente

Ausführung	Breite / Tiefe (B) (mm)	Artikel-Nr.
PanelSeT SFN-Sammelschienenführung mit Fixierung	500	<b>NSYAS500</b>
PanelSeT SFN-Sammelschienenführung mit Fixierung	600	<b>NSYAS600</b>
PanelSeT SFN-Sammelschienenführung mit Fixierung	800	<b>NSYAS800</b>



NSYAS500

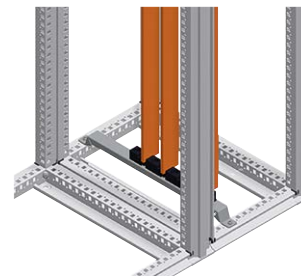
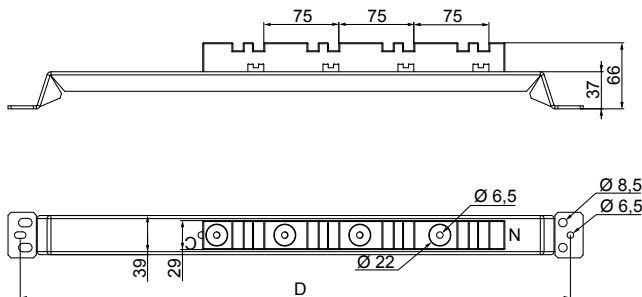

## Schienenenträger für horizontale Sammelschienen bis zu 3200 A

- Schienenenträger für horizontale Sammelschienen.
- Direktbefestigung in jeder beliebigen Höhe an den vertikalen Profilen des Schrankgehäuses, Einstellraster 25 mm.
- Für eine nominelle Bemessungsgröße  $I_n \geq 3000$  A und  $\leq 4000$  A muss ein Abstandshalter, Artikel-Nr. **LVS04646**, hinzugefügt werden.



NSYBHS500

**Lieferumfang:**  
2 isolierte Sammelschienenenträger, Halterung aus Stahlblech für horizontale Montage und Befestigungselemente

Ausführung	Breite / Tiefe (B) (mm)	Artikel-Nr.
PanelSet SFN-Führung, horizontal für Sammelschienen bis 3200 A	500	NSYBHS500
PanelSet SFN-Führung, horizontal für Sammelschienen bis 3200 A	600	NSYBHS600
PanelSet SFN-Führung, horizontal für Sammelschienen bis 3200 A	800	NSYBHS800

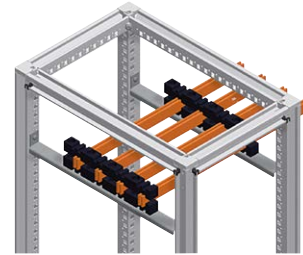
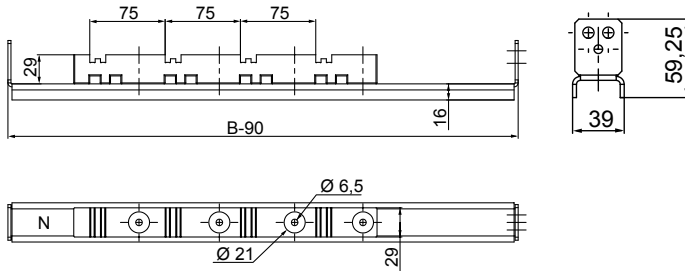

## Freier Sammelschienenenträger

- Sammelschienenenträger ohne Befestigung am Rahmenprofil zur Gewährleistung des Mindestabstands zwischen den Sammelschienen.
- Für vertikale und horizontale Sammelschienen geeignet.
- Für eine nominelle Bemessungsgröße  $I_n \geq 3000$  A und  $\leq 4000$  A muss ein Abstandshalter, Artikel-Nr. **LVS04646**, hinzugefügt werden.



NSYBSA

**Lieferumfang:**  
2 isolierte Sammelschienenenträger und Befestigungselemente

Ausführung	Breite / Tiefe (B) (mm)	Artikel-Nr.
PanelSet SFN-Sammelschienen-Abstandshalter, 3200 A	500	NSYBSA

## Übersicht über das Angebot MasterPacT NT und NW



### Leistungsschalter

#### Bemessungsstrom:

- MasterPacT NT: 630 bis 1600 A
- MasterPacT NW: 800 bis 4000 A.
- Leistungsschalter Typ N1, H1, H2, H3, L1.
- Lasttrennschalter Typ NA, HA, HF, HH.
- 3- oder 4-polig.
- Feste oder ausziehbare Ausführungen.
- Option mit Neutralleiter rechts.
- Schutzreduzierung.



### Steuereinheiten Micrologic

#### Amperemeter A und Energie E

- 2.0 Basisschutz
- 5.0 Selektivschutz
- 6.0 Selektivschutz + Erdschlussschutz
- 7.0 Selektivschutz + Differenzstromschutz (nur für Amperemeter A).

#### Leistungsmessgerät P

- 5.0 Selektivschutz
- 6.0 Selektivschutz + Erdschlussschutz
- 7.0 Selektivschutz + Differenzstromschutz

#### Oberwellenmessgerät H

- 5.0 Selektivschutz
- 6.0 Selektivschutz + Erdschlussschutz
- 7.0 Selektivschutz + Differenzstromschutz
- Externer Sensor für Erdschlussschutz.
- Rechteckiger Sensor für Differenzstromschutz.
- Einstellungsoptionen (Überlastschutzmodul):
- Niedrige Einstellung 0,4 bis 0,8 x Ir
- Hohe Einstellung 0,8 bis 1 x Ir
- Ohne Langzeitschutz.
- Externes AD-Stromversorgungsmodul.
- Batteriemodul.



### Funktionen des Leistungsmessgeräts

Der mit den Auslöseeinheiten Micrologic 2/5/6/7 ausgestattete MasterPacT bietet Messfunktionen vom Typ A (Amperemeter) oder E (Energie) sowie Kommunikationsfunktionen. Mit Micrologic-Sensoren und Intelligenz ermöglicht der MasterPacT den Zugriff auf Messungen aller wichtigen elektrischen Parameter auf dem integrierten Bildschirm, auf einer dedizierten FDM-Anzeigeeinheit oder über das Kommunikationssystem.



### Hilfsfunktionen

Die Integration von Messfunktionen bietet Anwendern Hilfsfunktionen wie Alarmer, die durch vom Bediener ausgewählte Messwerte, zeitgestempelte Ereignistabellen und Historien sowie Wartungsanzeigen ausgelöst werden.



### Kommunikation

- COM-Option im MasterPacT.
- MasterPacT in einem Kommunikationsnetzwerk.
- IFM: Modbus-Schnittstellenmodul
- IFE: Ethernet-Schnittstellenmodul
- E/A-Anwendungsmodul
- Electrical Asset Manager.



## Übersicht über das Angebot MasterPacT MTZ



### Leistungsschalter

**MTZ1**  
Von 630 bis 1600 A



**MTZ2**  
Von 800 bis 4000 A

Steuereinheiten MicrologicTM X

| 2.0X | 5.0X | 6.0X | 7.0X |

Nur vier Referenzen



+ Digital Modules



Schutz



Messung



Diagnose und Wartung



Fünf Leistungsstufen  
N1, H1, H2, H3, L1

$I_{cu}$  (kA eff)  
bei 415 V AC

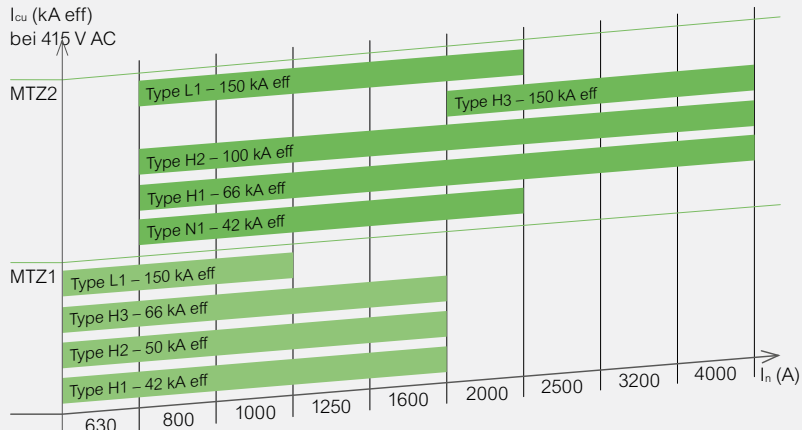

MasterPacT MTZ1

Alle Funktionen und technischen Merkmale finden Sie unter:

MasterPacT MTZ-Katalog  
LVPED216026DE



## MasterPacT-Unterstützung

### Einleitung

Für die Installation eines MasterPacT in einer SFN-Schaltanlage ist Folgendes erforderlich:

- Seitliche Quertraversen (**NSYSQCR65**, **NSYSUCR65**) (siehe Tabelle unten)
- 1 spezifischer transversaler MasterPacT-Träger (**NSYFXMN65**), befestigt an den seitlichen Quertraversen
- Schienenträger zum Reduzieren der Schienenbewegungen aufgrund von Einschränkungen

### MasterPacT-Träger

Spezielles Angebot zur Sicherung und Erleichterung der MasterPacT-Positionierung in der Schaltanlage

- Weniger Verzerrung
- Kürzere Installationszeit
- Möglichkeit zur Verwendung der CAD-Bibliothek für Sammelschienen



## MasterPacT unterstützt B600

- Ausschnitte bereits vorgegeben
- Verfügbar in der Schneider CAD-Bibliothek
- Material: Verzinkter Stahl
- Montageanweisungen: Schraubendreher: T30, Anzugsmoment: 4,5 Nm/39,82 lb-in

### Lieferumfang:

1 Halterung wird mit Befestigungselementen geliefert (selbstschneidende Schrauben M6/T30 + Käfigmutter Typ 9/M6)



NSYFXMNT60F

Ausführung	MasterPacT-Verbindung	Artikel-Nr.
MasterPacT MTZ1 und NT	Fest angebracht	<b>NSYFXMNT60F</b>
MasterPacT MTZ1 und NT	Ausziehbar	<b>NSYFXMNWT60FW</b>
MasterPacT MTZ2 und NW	Fest angebracht	<b>NSYFXMNWT60FW</b>
MasterPacT MTZ2 und NW	Ausziehbar	<b>NSYFXMNWT60FW</b>

## MasterPacT unterstützt B800

- Ausschnitte bereits vorgegeben
- Verfügbar in der Schneider CAD-Bibliothek
- Material: Verzinkter Stahl
- Montageanweisungen: Schraubendreher: T30, Anzugsmoment: 4,5 Nm/39,82 lb-in

### Lieferumfang:

1 Halterung wird mit Befestigungselementen geliefert (selbstschneidende Schrauben M6/T30 + Käfigmutter Typ 9/M6)



NSYFXMNT80F

Ausführung	MasterPacT-Verbindung	Artikel-Nr.
MasterPacT MTZ1 und NT	Fest angebracht	<b>NSYFXMNT80F</b>
MasterPacT MTZ1 und NT	Ausziehbar	<b>NSYFXMNT80W</b>
MasterPacT MTZ2 und NW	Fest angebracht	<b>NSYFXMNW80F</b>
MasterPacT MTZ2 und NW	Ausziehbar	<b>NSYFXMNW80W</b>

## Zugehörige Quertraversen

- Material: Verzinkter Stahl

### Lieferumfang:

2 Quertraversen und Befestigungselemente (weitere Informationen finden Sie auf [Seite 217](#))

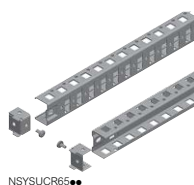

NSYSUCR65

Ausführung	Artikel-Nr.
Zugehörige Quertraversen: MTZ1 und NT	<b>NSYSUCR65</b>
Zugehörige Quertraversen: MTZ2 und NW	<b>NSYSUCR90</b>

## Zugehörige Quertraversen

- Material: Verzinkter Stahl

### Lieferumfang:

2 Quertraversen und Befestigungselemente (weitere Informationen finden Sie auf [Seite 217](#))

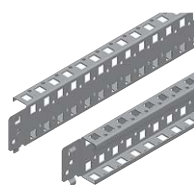

NSYSQCR65

Ausführung	Artikel-Nr.
Zugehörige Quertraversen: MTZ1 und NT	<b>NSYSQCR65</b>
Zugehörige Quertraversen: MTZ2 und NW	<b>NSYSQCR90</b>

## Schienenträger

### Träger für MasterPacT MTZ1 und NT

- Befestigung durch Schraube mit Sechskantkopf.
- Material: Metallhalterung: Verzinkter Stahl, Isolierträger:
- Thermoeinstellungsbeschichtung

**Lieferumfang:**  
2 Isolierschienenhalterungen, 1 horizontaler Metallträger und Befestigungselement



NSYBHNT500

Ausführung	Breite (mm)	Artikel-Nr.
Fester Träger	600	NSYBHNT600
Fester Träger	800	NSYBHNT800

### Träger für MasterPacT MTZ1 und NT

- Befestigung durch Schraube mit Sechskantkopf.
- Material: Isolierträger: Thermoeinstellungsbeschichtung

**Lieferumfang:**  
2 Isolierschienenhalterungen und Befestigungselement



NSYBSA70

Ausführung	Artikel-Nr.
Freier Träger	NSYBSA70

### Träger für MasterPacT MTZ2 und NW

- Befestigung durch Schraube mit Sechskantkopf.
- Material: Metallhalterung: Verzinkter Stahl, Isolierträger:
- Thermoeinstellungsbeschichtung

**Lieferumfang:**  
2 Isolierschienenhalterungen, 1 horizontaler Metallträger und Befestigungselement



NSYBHNW600

Ausführung	Breite (mm)	Artikel-Nr.
Fester Träger	600	NSYBHNW600
Fester Träger	800	NSYBHNW800

### Träger für MasterPacT MTZ2 und NW

- Befestigung durch Schraube mit Sechskantkopf.
- Material: Isolierträger: Thermoeinstellungsbeschichtung

**Lieferumfang:**  
2 Isolierschienenhalterungen und Befestigungselement



LVS04678

Ausführung	Artikel-Nr.
Freier Träger	LVS04678

## Schnellanschluss-Verteilerblöcke

Linergy DX					
					
63 A	63 A	125 A	160 A	160 A	
<b>Ausführung</b>	<b>LVS04040</b>	<b>LVS04041</b>	<b>LVS04045 + LVS04047</b>	<b>LVS04046</b>	<b>LVS04031</b>
	<ul style="list-style-type: none"> <li>Eingang über die Oberseite.</li> <li>Auf Schiene steckbar.</li> </ul>	<ul style="list-style-type: none"> <li>Eingang über die Unterseite.</li> <li>Auf Schiene steckbar.</li> </ul>	<ul style="list-style-type: none"> <li>4-er-Satz aus flexiblen 35 mm<sup>2</sup> Anschlüssen, Länge 210 mm, separat zu bestellen (Kat.-Nr. 04047).</li> <li>Auf Schiene steckbar.</li> </ul>	<ul style="list-style-type: none"> <li>4-er Set vorgefertigte flexible Verbindungen für den Anschluss mit Schalter INS100/160 oder NSA160, rechts oder links installiert.</li> <li>Auf Schiene steckbar</li> </ul>	Auf Schiene steckbar.
<b>Anzahl der Pole</b>	4P		4P		1P
<b>Gesamtanschlusskapazität (Durchm. für flexible Kabel)</b>					
4 mm <sup>2</sup>	-		7		-
6 mm <sup>2</sup>	12 pro Phase + 12 Neutralleiter		3		6
10 mm <sup>2</sup>	-		2		-
16 mm <sup>2</sup>	-		1 Tunnelklemme		6
25 mm <sup>2</sup>	4 Tunnelklemmen pro Phase + 1 Neutralleiter		-		-
35 mm <sup>2</sup>	-		1 Tunnelklemme		-
70 mm <sup>2</sup>	-		-		1 Tunnelklemme
<b>Größe in 9 mm-Modulen</b>	8		12		4,5
<b>Größe in 18 mm-Modulen</b>	4		6		2,5

## Schraubanschluss-Verteilerblöcke

Linergy DS							Linergy BS				
											
125 A	160 A	250 A	100 A	125 A	160 A	160 A	250 A	400 A	630 A		
<b>Ausführung</b>	<b>LGY112510</b>	<b>LGY116013</b>	<b>LGY125014</b>	<b>LGY410028</b>	<b>LGY412548</b>	<b>LGY412560</b>	<b>LGY416048</b>	<b>LVS04052</b>	<b>LVS04053</b>	<b>LVS04054</b>	<b>LVS04055</b>
	• Auf Schiene steckbar.			• Auf Schiene steckbar.			• Muss mit Rückseite verschraubt werden.				
							• 13 M6-Gewindebohrungen + 4 einfache Öffnungen mit einem Durchm. v. 12,2 mm.				
<b>Anzahl der Pole</b>	2P			4P				4P			
<b>Gesamtanschlusskapazität</b>	10	13	14	4 x 7	4 x 12	4 x 15	4 x 12	4 + 13 (Durchm. für flexible Kabel: 50 mm <sup>2</sup> )			
<b>Größe in 9 mm-Modulen</b>	3	4	5	8	14	20	18	-	-	-	-
<b>Klemmleiste für Neutralleiter (optional)</b>	-	-	-	LGYN1007	LGYN12512	LGYN12515	LGYN12512	-	-	-	-



## Isolierte Sammelschienen - Federklemmverbindung

Linergy FM: für Kabelbrücken							
							
	63 A	80 A	160 A	200 A			
Ausführung	LVS04008	LVS04000	LVS04018	LVS04012	LVS04013	LVS04014	LVS04026
	4P Kabel zur Verwendung ohne Aderendhülsen.	4P -	4P Kabel zur Verwendung ohne Aderendhülsen.	2P.	3P	4P	4P
Länge in 9 mm-Modulen	24	48	24	48			72
Länge in 18 mm-Modulen	12	24	12	24			36
Einspeiseseitige Anschlussfähigkeit	Geschlossene Klemmen für Kabel bis 25 mm <sup>2</sup>	Geschlossene Klemmen für flexible Kabel von 6 bis 25 mm <sup>2</sup> oder starre Kabel von 10 bis 35 mm <sup>2</sup>	Direkt auf die Reihe über Kabel mit 70 mm <sup>2</sup> und gecrimptem Kabelschuh oder flexible Schiene (20 x 3) von Sammelschiene mit vorkonfektioniertem Anschluss				
Nachgeschaltete Anschlusskapazität							
Max. 4 mm <sup>2</sup> , Phase	6	-	-	-	-	-	-
Max. 4 mm <sup>2</sup> , Neutral	4	-	-	-	-	-	-
Max. 6 mm <sup>2</sup> , Phase	6	18	-	-	-	-	-
Max. 6 mm <sup>2</sup> , Neutral	4	18	-	-	-	-	-
Max. 10 mm <sup>2</sup> , Phase	-	-	18	12	36	36	54
Max. 10 mm <sup>2</sup> , Neutral	-	-	9	12	-	18	27
Zubehör enthalten:							
Vorabisierte Anschlüsse (Kupfer)	10 von 4 mm <sup>2</sup> + 6 von 6 mm <sup>2</sup> (L = 100 mm)	12 blau + 12 schwarz	12 von 10 mm <sup>2</sup> (L=100 mm)	24 von 10 mm <sup>2</sup>			36 von 10 mm <sup>2</sup>
Schutzabdeckung	-	-	Für Anschlussflächen (IPxxB)	-	-	-	-
Schrauben und Muttern	-	-	Für Anschlussflächen	-	-	-	-

## Linergy FM mit vorgeschaltetem Gerät

Anschluss von Linergy FM mit vorgeschaltetem Gerät					
					
Ausführung	LVS04021 + LVS04150 Isolierabdeckungen	LVS04024	LVS04029	LVS04030	LVS04743
Vorgeschaltetes Gerät	Linergy BW-Sammelschiene	Mehrstufige Linergy BS-Sammelschiene	Hintere Linergy BS-Sammelschiene	Gerät 160 A	Sammelschiene
Verbindungshardware	Anschluss 4P 200 A (wird mit Befestigungszubehör mitgeliefert)	Anschluss 4P 200 A (wird mit Befestigungszubehör mitgeliefert)	Anschluss 4P 200 A (wird mit Befestigungszubehör mitgeliefert)	Anschluss 4P 160 A für Linergy FM 1/2 Reihe	Anschluss 200 A (20 x 3 mm) für Linergy FM

## Abgänge für Compact NSX und INS

Linergy FC			
	 <p>Compact NSX100/250 und INS/INV250 – Alle Steuerungen, fest eingebaut und ausziehbar</p>		
<b>Ausführung</b>	<table border="1"> <tr> <td>LVS04407</td> <td>LVS04408</td> </tr> </table>	LVS04407	LVS04408
LVS04407	LVS04408		
	<ul style="list-style-type: none"> <li>Linergy FC ohne vorkonfigurierte Anschlüsse:</li> <li>Der Anschluss eines Linergy FC-Verteilerblocks über vorverdrahtete Steckverbinder oder isolierte flexible Schienen ist nicht mit Form-2-Schottung (<b>LVS04922</b>) kompatibel. Verwenden Sie in diesem Fall das Wiederherstellungsset Form 2 (<b>LVS04924</b>).</li> <li>Für den Anschluss sind isolierte flexible Schienen mit 32 x 8 mm (<b>LVS04753</b>) zu verwenden. Jede Verbindung darf höchstens 500 mm lang sein.</li> <li>Diese Größe wird mit isolierten flexiblen Schienen von Schneider Electric validiert.</li> </ul>		
<b>Anzahl der Pole</b>	3P   4 P		
<b>Anschluss an</b>	Sammelschienen Linergy BS, Linergy LGY oder Linergy LGYE		
<b>Geräteanzahl</b>	4   3		
<b>Aufbau</b>	Selbstklebende Etiketten zur Kennzeichnung der Phasenleiter für die Anschlüsse an die Sammelschienen.		



## Zubehör

### Zahnkappen

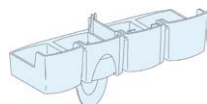

LVS04809

- Die Kappen blocken die Reserveklappen an einem Linergy FC-Verteilerblock.
- Sie sind aus Isoliermaterial gefertigt und werden einfach von der Vorderseite her aufgesteckt.

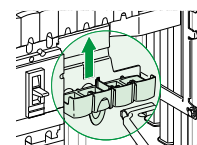

Ausführung	Artikel-Nr.
Zahnkappen	LVS04809

## Sigma Sicherheitsklemmen

- Sicherheitsklemmen: auf Polyamid-6-Basis, mattschwarz, Klemme aus Messing (DIN 17660), Ring aus gehärtetem Stahl, verzinkt und bichromatisiert und Kappe aus selbstverlöschendem, orangefarbenem Polypropylen.
- Einschneiden wird vermieden: der Anschluss erfolgt über einen Einspannmechanismus, der den Druck auf die gesamte Kontaktfläche aufteilt. Somit werden Reibungen und punktuelle Auflagekräfte vermieden, die zu einer Leiterbeschädigung führen könnten.
- Selbstsichernd: der den Messing-Korpus umschließende Ring vermeidet das Öffnen der Klemme und das Lösen des Anschlusses durch den durch die Leiter ausgeübten Druck.
- Vollständige Isolation: im Lieferumfang aller Klemmen SIGMA „S“ ist eine Schutzkappe enthalten, die versehentliche Berührungen der spannungsführenden Teile vermeidet. Durch die Kompatibilität aller Baugrößen können Erdungsschienen beliebiger Größen hergestellt werden. Betriebsspannung: 500 V.

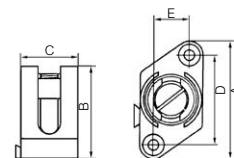

### Hinweis:

Jede Klemme kann bis zu 2 Leiter des angegebenen Querschnitts aufnehmen.  
20 Einheiten (außer Artikel-Nr. **NSYS95100**: 10 Einheiten)



Sigma Sicherheitsklemmen Ausführung	Querschnitt (mm <sup>2</sup> )	A	B	C	D	E	Artikel-Nr.
Sigma Sicherheitsklemmen	1 x 4	30	20	13	21	4	<b>NSYS04</b>
Sigma Sicherheitsklemmen	1 x 6	33	25	16	24	7	<b>NSYS06</b>
Sigma Sicherheitsklemmen	1 x 10	38	28	16	28	6	<b>NSYS10</b>
Sigma Sicherheitsklemmen	1 x 16	42	32	19	32	9	<b>NSYS16</b>
Sigma Sicherheitsklemmen	1 x 35	46	38	23	34	11	<b>NSYS2535</b>
Sigma Sicherheitsklemmen	1 x 50	52	45	27	40	15	<b>NSYS50</b>
Sigma Sicherheitsklemmen	1 x 70	55	50	30	40	15	<b>NSYS70</b>
Sigma Sicherheitsklemmen	1 x 100	58	54	33	40	20	<b>NSYS95100</b>

## Erdungsschienen

- Zur Abzweigung von Neutral- und Erdleiter.
- Ausführungen **NSYRBL●●** (Abb. 3) zur Montage in Kästen mit Isolierrückwand oder mit Isolatoren (nicht im Lieferumfang enthalten).
- Ausführungen **NSYRBLZ●●** (Abb. 4) mit Isoliersockel zum Aufclipsen auf Profilschiene 12 x 2 mm.

**Lieferumfang:**  
10 Erdungsschienen







Abb. 3



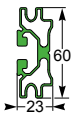
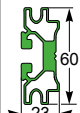
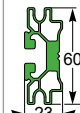
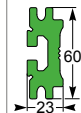



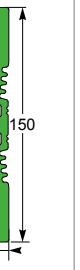

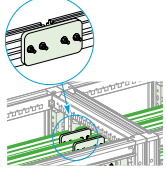
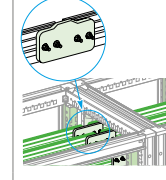
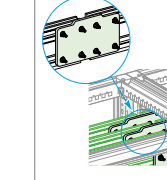





NSYRBL21656M

Ausführung	Anzahl Klemmen x Querschnitt	Abb.	Artikel-Nr.
Erdungsschienen	2 x 16 mm <sup>2</sup> + 5 x 6 mm <sup>2</sup>	3	<b>NSYRBL21656M</b>
Erdungsschienen	2 x 16 mm <sup>2</sup> + 8 x 6 mm <sup>2</sup>	3	<b>NSYRBL21686M</b>
Erdungsschienen	2 x 16 mm <sup>2</sup> + 14 x 6 mm <sup>2</sup>	3	<b>NSYRBL216146M</b>
Erdungsschienen	2 x 16 mm <sup>2</sup> + 29 x 6 mm <sup>2</sup>	3	<b>NSYRBL216296M</b>

## Linery LGYE - horizontale Profile bis 4000 A

Einbau in PanelSeT SFN		Bis 1600 A					Bis 4000 A				
Linery-Profil, 2000 mm lang											
		630 A	800 A	1000 A	1250 A	1600 A	2000 A	2500 A	3200 A	4000 A	
Zulässige Stromstärke bei einer Umgebungstemperatur von 35 °C im Umfeld der Schaltanlage	IP > 31	530 A	680 A	850 A	1050 A	1480 A	1650 A	2100 A	2800 A	3350 A	
Anzahl an Profilen pro Phase		1									
Verfügbare Höhe (mm)		150					150	200			
Artikel-Nr.		LVS04560	LVS04561	LVS04562	LVS04563	LVS04564	LVS04565	LVS04566	LVS04567	LVS04568	
Sammelschienenenträger											
		Fester Träger <b>NSYBHS</b> ●●					Freier Träger <b>NSYBSA</b>				
		2 Stützen sind zwingend an der Konstruktion des 800 mm breiten Schaltfelds PanelSeT SFN zu befestigen. Ist das Schaltfeld breiter, fügen Sie eine <b>NSYSUCR40</b> ●● Schaltschrankquertraverse hinzu, um einen dritten festen Träger hinzuzufügen. 1 Träger ist zwingend an der Konstruktion der Schaltfelder mit einer Breite von 300 mm und 400 mm anzubringen. Wenn weitere Träger benötigt werden, verwenden Sie freie Träger.									
Anzahl abhängig von $I_{cw}$ (kA <sub>eff</sub> /1 s)	≤ 15	2 x <b>NSYBHS</b> ●● *									
	≤ 25	2 x <b>NSYBHS</b> ●● *									
	≤ 30	2 x <b>NSYBHS</b> ●● *									
	≤ 40	2 x <b>NSYBHS</b> ●● *									
	≤ 50	2 x <b>NSYBHS</b> ●● *									
	≤ 60	2+1 **					2 x <b>NSYBHS</b> ●● *				
	≤ 65	-					2+1 **				
	≤ 75	-					2+1 **				
	≤ 85	-					2+1 **				
	≤ 100	-					2+4 ***				
Artikel-Nr. Fester Träger		<b>NSYBHS</b> ●●							<b>NSYBHS</b> ●● + LVS04646		
Artikel-Nr. Freier Träger		<b>NSYBSA</b>							<b>NSYBSA</b> + LVS04646		
		* Bei einem Abstand zwischen den Trägern > 800 mm ist 1 freier Träger <b>NSYBSA</b> hinzuzufügen. ** Bei einem Abstand zwischen den Trägern > 300 mm ist 1 freier Träger <b>NSYBSA</b> hinzuzufügen. *** Bei einem Abstand zwischen den Trägern > 135 mm ist 1 freier Träger <b>NSYBSA</b> hinzuzufügen.									
Verbindungsstücke		Bis 1600 A					Bis 4000 A				
		630 A	800 A	1000 A	1250 A	1600 A	2000 A	2500 A	3200 A	4000 A	
Artikel-Nr.(3P)		3x LVS04620					3x LVS04621		3x LVS04623		
Artikel-Nr. (4P)		4x LVS04620					4x LVS04621		4x LVS04623		
Hinweis:		Bei einem Isolationsabstand von < 20 mm ist zwischen Sammelschiene und Metallteil des Schaltschranks eine Isolierabschirmung hinzuzufügen.									
											
		LVS04620					LVS04621		LVS04623		







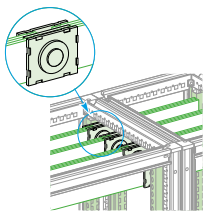
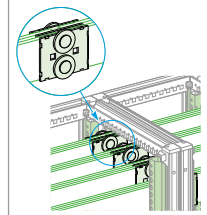
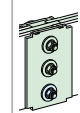



## Linergy BS - horizontale flache Sammelschienen bis 4000 A

Einbau in PanelSeT SFN		Bis 1600 A				Bis 4000 A								
Horizontale Sammelschiene ohne Bohrungen, 2000 mm lang														
Zulässige Stromstärke bei einer Umgebungstemperatur von 35 °C im Umfeld der Schaltanlage	IP > 31	750 A	900 A	1250 A	1600 A	1600 A	1800 A	2000 A	2500 A	2900 A	3340 A			
Querschnitt der Sammelschiene (mm)		60 x 5	80 x 5	60 x 5	80 x 5	80 x 10	50 x 10	60 x 10	80 x 10	100 x 10	120 x 10			
Anzahl an Profilen pro Phase		1	1	2	2	1	2	2	2	2	2			
Verfügbare Höhe (mm)		150												
Artikel-Nr.		LVS04536	LVS04538	LVS04536	LVS04538	LVS04548	LVS04545	LVS04546	LVS04548	LVS04550	LVS04552			
Sammelschienenenträger		 Fester Träger <b>NSYBHS●●</b>					 Freier Träger <b>NSYBSA</b>							
2 Stützen sind zwingend an der Konstruktion des 800 mm breiten Schaltfelds PanelSeT SFN zu befestigen. Ist das Schaltfeld breiter, fügen Sie eine <b>NSYSUCR40●●</b> Schaltschrankquertraverse hinzu, um einen dritten festen Träger hinzuzufügen. 1 Träger ist zwingend an der Konstruktion der Schaltfelder mit einer Breite von 300 mm und 400 mm anzubringen. Wenn weitere Träger benötigt werden, verwenden Sie freie Träger.														
Anzahl abhängig von $I_{cw}$ (kA <sub>eff</sub> /1 s)	≤ 15	2 x NSYBHS●● *												
	≤ 25	2+1 **	2 x NSYBHS●● *											
	≤ 30	2+1 **	2 x NSYBHS●● *											
	≤ 40	2+1 **					2 x NSYBHS●● *							
	≤ 50	-	2+1 **								2 x NSYBHS●● *			
	≤ 60	-					2+1 **							
	≤ 65	-					2+1 **							
	≤ 75	-					2+4 ***		2+1 **					
≤ 85	-									2+1 **				
Artikel-Nr. Fester Träger		NSYBHS●●									NSYBHS●● + LVS04646			
Artikel-Nr. Freier Träger		NSYBSA									NSYBSA + LVS04646			







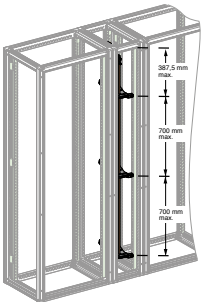
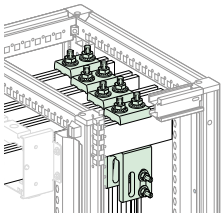
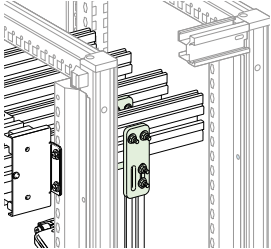

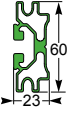

\* Bei einem Abstand zwischen den Trägern > 800 mm ist 1 freier Träger **NSYBSA** hinzuzufügen.  
 \*\* Bei einem Abstand zwischen den Trägern > 300 mm ist 1 freier Träger **NSYBSA** hinzuzufügen.  
 \*\*\* Bei einem Abstand zwischen den Trägern > 135 mm ist 1 freier Träger **NSYBSA** hinzuzufügen.

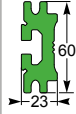
Verbindungsstücke Einbau in PanelSeT SFN		Bis 1600 A				Bis 4000 A						
		1 vertikale Schiene pro Phase		2 vertikale Schienen pro Phase		1 vertikale Schiene pro Phase		2 vertikale Schienen pro Phase				
Querschnitt der Sammelschiene (mm)		60 x 5	80 x 5	60 x 5	80 x 5	80 x 10	50 x 10	60 x 10	80 x 10	100 x 10	120 x 10	
Artikel-Nr.		LVS04640	LVS04641	LVS04640	LVS04641	LVS04641	LVS04640	LVS04640	LVS04641	LVS04641	LVS04643	
Gleitverbindungen mit selbsthemmender Sicherungsmutter		 LVS04640				 LVS04641						

## Linergy LGY - seitliche Profile bis 1600 A

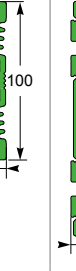

Einbau in PanelSet SFN		L 300				
						
						
		<b>630 A</b>	<b>800 A</b>	<b>1000 A</b>	<b>1250 A</b>	<b>1600 A</b>
Zulässige Stromstärke bei einer Umgebungstemperatur von 35 °C im Umfeld der Schaltanlage	IP ≤ 31	590 A	760 A	950 A	1170 A	1480 A
Anzahl an Profilen pro Phase		1				
Artikel-Nr.		LVS04502	LVS04503	LVS04504	LVS04505	LVS04506
Sammelschienträger						<b>Hinweis:</b> Am Bodenträger muss ein Anschlag befestigt werden: <b>LVS01109</b> (Verp.-Einheit: 12 St.)
		Fester Träger LVS04651				
Anzahl abhängig von $I_{cw}$ (kA <sub>eff</sub> /1 s)	≤ 25	3				
	≤ 30	-	3			
	≤ 40	-	-			3
	≤ 50	-	-			4
	≤ 60	-	-			5
	≤ 65	-	-			5
	≤ 75	-	-			7
Nur für Schaltfelder mit Tiefe ≥ 500 mm	≤ 85	-	-			8
Artikel-Nr.		LVS04651 + Stützenadapter NSYSFPA + NSYSUCR40●●				
Anschlüsse an die horizontale Sammelschiene Linergy BS						<b>Hinweis:</b> Schrauben werden mitgeliefert. Die Artikel-Nr. beinhaltet nur 1 Anschluss. Bestellen Sie 1 Anschluss pro Phase.
Artikel-Nr. je nach Größe der horizontalen Sammelschiene	Stärke 5 mm	LVS04634			LVS04635	
	Stärke 10 mm   Breite ≤ 80 mm	LVS04636				
	Stärke 10 mm   Breite > 80 mm	LVS04636 + LVS04642 LVS04638 + LVS04642				
Anschlüsse an die horizontale Sammelschiene Linergy LGYE						<b>Hinweis:</b> Schrauben werden mitgeliefert. Die Artikel-Nr. beinhaltet nur 1 Anschluss. Bestellen Sie 1 Anschluss pro Phase.
		≤ 1600 A				
Artikel-Nr. (vertikaler Anschluss)		LVS04602				
Artikel-Nr. (vertikaler versetzter Anschluss)		LVS04603				

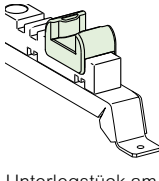
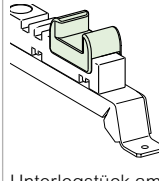
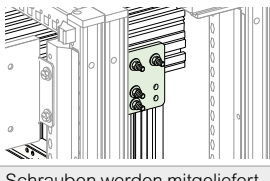
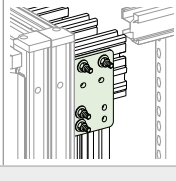
## Linery LGYE - seitliche Profile bis 4000 A

Einbau in PanelSeT SFN		L 300								
Linery-Profil, 2000 mm lang										
		630 A	800 A	1000 A	1250 A	1600 A	2000 A	2500 A	3200 A	4000 A
Zulässige Stromstärke bei einer Umgebungstemperatur von 35 °C im Umfeld der Schaltanlage	IP > 31	530 A	680 A	850 A	1050 A	1480 A	1650 A	2100 A	2800 A	3350 A
Anzahl an Profilen pro Phase		1								
Verfügbare Höhe (mm)		150					150		200	
Artikel-Nr.		LVS04560	LVS04561	LVS04562	LVS04563	LVS04564	LVS04565	LVS04566	LVS04567	LVS04568
Sammelschienenenträger										
		Fester Träger <b>NSYBVS</b> ●●			Freier Träger <b>NSYBSA</b>			Bodenträger <b>NSYAS</b> ●●		
		Es sind 3 feste Träger obligatorisch, um die Sammelschienen in Position zu halten. Werden mehr als 3 Träger benötigt, verwenden Sie freie Träger (zusätzlich).								
Anzahl abhängig von $I_{cw}$ (kA <sub>eff</sub> /1 s)	≤ 30	3								
	≤ 40	-	3+2 *			3		-		
	≤ 50	-	3+2 *			3		-		
	≤ 60	-	3+2 *			-		3		-
	≤ 65	-	-			3+2 *		-		
	≤ 75	-	-			3+4 **		3+2 *		-
	≤ 85	-	-			3+4 **		-		-
≤ 100	-	-			-		3+6 ***		-	
Artikel-Nr. Fester Träger		<b>NSYBVS</b> ●●						<b>NSYBVS</b> ●● + <b>LVS04646</b>		
Artikel-Nr. Bodenträger		<b>NSYAS</b> ●●						<b>NSYAS</b> ●● + <b>LVS04646</b>		
Artikel-Nr. Freier Träger		<b>NSYBSA</b>						<b>NSYBSA</b> + <b>LVS04646</b>		
		* Bei einem Abstand zwischen den Trägern > 400 mm ist 1 freier Träger <b>NSYBSA</b> hinzuzufügen. ** Bei einem Abstand zwischen den Trägern > 250 mm ist 1 freier Träger <b>NSYBSA</b> hinzuzufügen. *** Bei einem Abstand zwischen den Trägern > 130 mm ist 1 freier Träger <b>NSYBSA</b> hinzuzufügen.								
Positionierung der Sammelschienen mit Unterlegstücken										
		Unterlegstück am Bodenträger			Unterlegstück am Bodenträger					
		Die untere Stütze <b>NSYAS</b> ●● + <b>LVS0465</b> ● wird verwendet, um Profile zu platzieren und sicherzustellen, dass sie sich in der richtigen Position befinden. Er dient nicht als Sammelschienenenträger.								
Artikel-Nr.		<b>LVS04658</b> (Packung mit 12 Anschlügen)					<b>LVS04659</b> (Packung mit 12 Ersatzanschlägen)			
Anschlüsse an die horizontale Sammelschiene Linery LGYE		2000/2500 A						3200/4000 A		
		Schrauben werden mitgeliefert. Die Bestellnummer beinhaltet nur 1 Anschluss. Bestellen Sie 1 Anschluss pro Phase.								
Artikel-Nr. (kurzer Anschluss)		<b>LVS04604</b>						<b>LVS04607</b>		
Artikel-Nr. (langer Anschluss)		<b>LVS04605</b>								

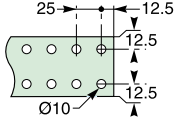
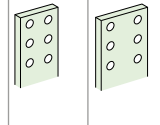
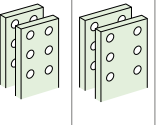
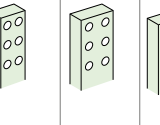
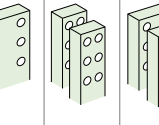
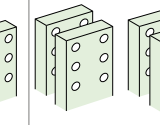
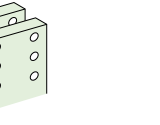
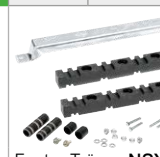

## Linergy BS - Laterale, flache Sammelschienen bis 3200 A

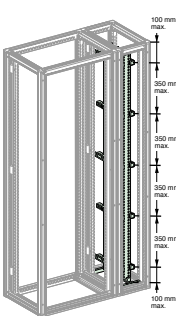
Einbau in PanelSet SFN		Bis 1600 A				Bis 3200 A						
<b>Vorgeschlitztes Kupferblech, 1675 mm lang</b> 												
												<b>Zulässige Stromstärke bei einer Umgebungstemperatur von 35 °C im Umfeld der Schaltanlage</b> <b>Querschnitt der Sammelschiene (mm)</b> <b>Anzahl an Profilen pro Phase</b>
<b>Artikel-Nr.</b>		LVS04516	LVS04518	LVS04516	LVS04518	LVS04525	LVS04526	LVS04528	LVS04525	LVS04526	LVS04528	LVS04550
<b>Sammelschienenenträger</b>		 Fester Träger <b>NSYBVS●●</b>				 Freier Träger <b>NSYBSA</b>			 Bodenträger <b>NSYAS●●</b>			
		Es sind 3 feste Träger obligatorisch, um die Sammelschienen in Position zu halten. Werden mehr als 3 Träger benötigt, verwenden Sie freie Träger (zusätzlich). Das untere Unterlegstück dient zum Anbringen der Sammelschiene und garantiert deren einwandfreie Positionierung. Er wird nicht als Sammelschienenenträger betrachtet.										
<b>Anzahl der Träger abhängig von <math>I_{cw}</math> (kA<sub>eff</sub>/1 s)</b>		≤ 15	3 *									
		≤ 25	3+2 *		3 *							
		≤ 30	3+2 *			3 *						
		≤ 40	3+4		3+2 *							
		≤ 50	3+4			3+2 *						
		≤ 60				3+4			3+2 *			
		≤ 65				3+4			3+2 *			
		≤ 75				3+6		3+4				
		≤ 85				3+4						
<b>Artikel-Nr. Fester Träger</b>		<b>NSYBVS●●</b>										
<b>Artikel-Nr. Bodenträger</b>		<b>NSYAS●●</b>										
<b>Artikel-Nr. Freier Träger</b>		<b>NSYBSA</b>										

\* Bei einem Abstand zwischen den Trägern > 350 mm ist 1 freier Träger NSYBSA hinzuzufügen.

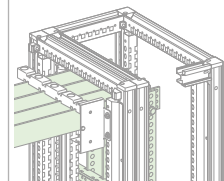
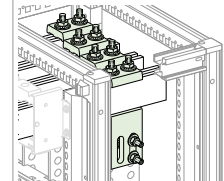
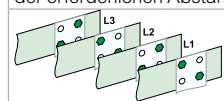
Anschlüsse an die horizontale Sammelschiene Linergy BS												
		Bei Sammelschienen mit einem Schienenabstand von 75 mm müssen die Schienen vollständig abgedeckt sein. Gestuft schaltende Baugruppenpunkte zwischen zwei Schienen, zur Einhaltung der erforderlichen Abstände. <sup>(3)</sup>				Artikel-Nr. <b>LVS04636, LVS04637, LVS04638</b> werden einzeln geliefert: 1 Anschluss pro Phase. Artikel-Nr. <b>LVS04642</b> beinhaltet 2 Schrauben M8 x 140, die als Ersatz für die Originalschrauben M8 x 120 verwendet werden können.						
												
		1 vertikale Schiene pro Phase	2 vertikale Schienen pro Phase	1 vertikale Schiene pro Phase	2 vertikale Schienen pro Phase	50 x 10	60 x 10	80 x 10	50 x 10	60 x 10	80 x 10	100 x 10
<b>Artikel-Nr. des Anschlussstücks hängt von der Größe der horizontalen Sammelschiene ab.</b>		Breite ≤ 80 mm		Breite > 80 mm		<b>LVS04645</b>		<b>LVS04636</b>		<b>LVS04637</b>		<b>LVS04645</b>
		<b>LVS04645</b>		<b>LVS04645</b>		<b>LVS04636 + LVS04642</b>		<b>LVS04637 + LVS04642</b>		<b>LVS04645</b>		

<sup>(1)</sup> Abmessungen der Bohrungen für 5 mm starke horizontale Sammelschienen.

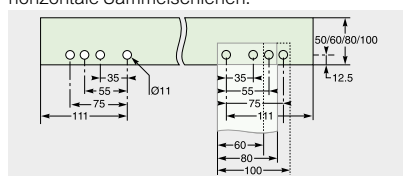

Abmessungen der Bohrungen für 10 mm starke horizontale Sammelschienen.

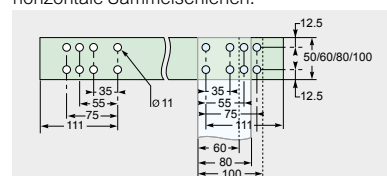

Technische Änderungen vorbehalten. Angaben ohne Gewähr. Abbildungen dienen nur zur Veranschaulichung.

11

## Linergy TB

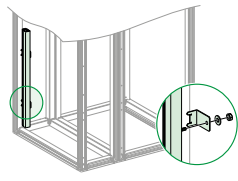
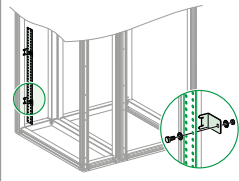
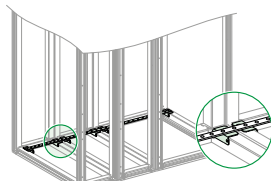
Schutzleiter							
							
<b>Ausführung</b>	Vertikaler Schutzleiter mit Linergy LGY-Profil (B = 1670 mm)			Vertikaler Schutzleiter mit Linergy BS-Sammelschiene (B = 1675 mm)		Horizontaler Schutzleiter mit Linergy BS-Sammelschiene	
<b>Bemessungskurzzeitstrom</b> (I <sub>sc</sub> )	≤ 65	> 65... ≤ 80	= 100	≤ 40	> 40	≤ 40	> 40
<b>Zulässiger Strom</b> (A)	630	800	1250	-	-	-	-
<b>Schienengröße</b> (mm)	-	-	-	25 x 5	50 x 5	25 x 5	50 x 5
<b>Technische Daten</b>	-	-	-	Gebohrte Flachschiene Ø 10,6 mm (ein 10,6 mm-Loch alle 25 mm über die gesamte Länge)	Gebohrte Flachschiene Ø 10,6 mm (ein 10,6 mm-Loch alle 25 mm über die gesamte Länge)	-	-
<b>Artikel-Nr.</b>	LVS04502	LVS04503	LVS04505	LVS04512	LVS04515	LVS04512	LVS04512

## Anschluss zwischen Schutzleitern



LVS04672

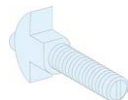

LVS04766

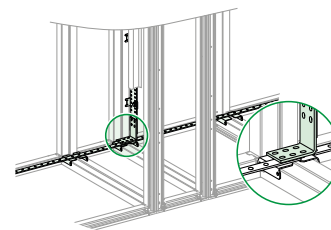

Ausführung	Komposition	Artikel-Nr.
Anschlussplatten für horizontale/vertikale PE-Schienen Linergy-Verbindungshardware	2 Winkelhalterungen aus Kupfer 20 M8-Schrauben (B = 25 mm) + 20 Muttern + 20 Kontaktscheiben für den Anschluss an Kabelschuhe oder flexible Schienen	LVS04672 LVS04766

## PEN-Leiter

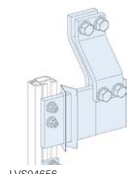

LVS04656

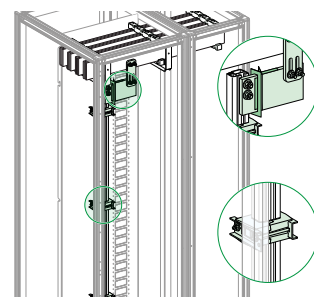

Ausführung	Artikel-Nr.
Linergy TB PEN-Installationskit mit vertikalem LGY-Profil	LVS04656
1600-A-Verbindung 10 mm horizontale Sammelschiene mit Linergy LGY-Profil	LVS04636
Vertikaler Linergy LGYE-Anschluss, 1600 A	LVS04602

## Anschluss zwischen Gerät und Sammelschienen

- Die flexiblen Schienen werden unabhängig von der Innentemperatur der Schaltanlage unter Berücksichtigung des angeschlossenen Geräts bestimmt.
- Die unten angegebenen Schienengrößen berücksichtigen die Deklassierungskennlinien von Geräten.
- Breite: 1800 mm
- Bemessungsisolationsspannung (Ui): 1000 V
- Maximale Temperaturwiderstandsfähigkeit des Isoliermaterials: 125 °C



LVS04742

Ausführung	Größe (mm)	Artikel-Nr.
NSX100	20 x 2	LVS04742
NSX160/250	20 x 3	LVS04743
NSX400	32 x 5	LVS04751
NSX630	32 x 8	LVS04753
FM 200 A Linergy	20 x 3	LVS04743
FC 3P Linergy	32 x 8	LVS04753
FC 4P Linergy	32 x 8	LVS04753
Fupact 250	24 x 5	LVS04746
Fupact 400	32 x 5	LVS04751
Fupact 630	32 x 8	LVS04753

# Zubehör für Niederspannungsschaltanlagen

## Baugruppen nach IEC 61439-2, Panel**SeT** SFN

### Einleitung

Da Niederspannungsschaltanlagen der Norm IEC 61439-2 entsprechen müssen, haben wir die ungünstigsten und repräsentativsten Konfigurationen (§ 10.10.2 von IEC 61439-1 ed2 2011) von bis zu 4000 A getestet. Auf diese Weise decken wir die gesamte Produktpalette ab, basierend auf dem universellen Panel**SeT** SFN-Montagesystem, sodass Sie die Anforderungen der Norm erfüllen können.

Ob Sie Maschinenhersteller (OEM) oder Schaltanlagenbauer sind und Universalgehäuse verwenden und nach Flexibilität und zuverlässiger Montageberatung für die Integration der Anlage suchen, in diesem Handbuch erfahren Sie, wie Sie unter optimalen Bedingungen eine elektrische Schaltanlage mit Anlagen von Schneider Electric herstellen können.



11

Um die Anforderungen an die Betriebskontinuität und die elektrische Sicherheit zu erfüllen, stellen wir Ihnen Zertifikate basierend auf Baugruppen zur Verfügung, die mit einer Drittorganisation gemäß der Norm IEC 61439-2 getestet wurden. Sie übernehmen die gängigsten Konfigurationen, die Ihnen dabei helfen, Ihre Schaltanlage mit voller Zuversicht fertigzustellen. Dazu nutzen wir nützliche, zuverlässige und bestimmte verifizierte Informationen.

Diese Tests decken die gesamten Abmessungen der Panel**SeT** SFN-Baureihe ab und ergänzen unser Sortiment an geprüften Prisma**SeT** HD-Gehäusen basierend auf dem Funktionseinheitssystem von Prisma**SeT** sowie Spacial SFM für MCC-Anwendungen. Dieser Leitfaden bietet außerdem die Möglichkeit, die grundlegenden Regeln für die Verwendung eines Gehäuses und für die Installation von Geräten in Panel**SeT** SFN zu verdeutlichen.

# Zubehör für Niederspannungsschaltanlagen

## Baugruppen nach IEC 61439-2, PanelSeT SFN

### Kompatibilitätstabelle

Abmessungen			Intensität (A)				
Höhe (mm)	Breite (mm)	Tiefe (mm)	≤ 800 A	≤ 1250 A	≤ 1600 A	≤ 2500 A	≤ 4000 A
1200	600	400	●				
	600	600	●				
	800	400	●				
	800	600	●				
1400	600	400	●	●			
	800	400	●	●			
1600	600	600	●	●			
	600	800	●	●			
	800	600	●	●			
	800	800	●	●			
1800	600	400	●	●	●		
	600	500	●	●	●		
	600	600	●	●	●	●	
	600	800	●	●	●	●	
	800	400	●	●	●		
	800	500	●	●	●		
	800	600	●	●	●	●	
	1000	400	●	●	●		
	1000	500	●	●	●		
	1000	600	●	●	●	●	
	1200	400	●	●	●		
	1200	500	●	●	●		
	1200	600	●	●	●	●	
	2000	600	400	●	●	●	
600		500	●	●	●		
600		600	●	●	●	●	
600		800	●	●	●	●	●
800		400	●	●	●		
800		500	●	●	●		
800		600	●	●	●	●	
800		800	●	●	●	●	●
1000		400	●	●	●		
1000		500	●	●	●		
1000		600	●	●	●	●	
1000		800	●	●	●	●	●
1200		400	●	●	●		
1200		500	●	●	●		
1200		600	●	●	●	●	
1200		800	●	●	●	●	●
1600		400	●	●	●		
1600		500	●	●	●		
1600		600	●	●	●	●	
2200		600	600	●	●	●	●
	600	800	●	●	●	●	●
	800	600	●	●	●	●	
	800	800	●	●	●	●	●
	1000	600	●	●	●	●	
	1200	600	●	●	●	●	
	1200	800	●	●	●	●	●
	1200	800	●	●	●	●	●

●: Zertifizierte Abmessungen für die angegebene Intensität



**Montage einer PanelSeT SFN-Schaltanlage**  
 (Umsetzung der Norm IEC 61439) Technischer Leitfaden  
 Ref: **UE17MK01EN**



Die Zertifizierung nach IEC 61439-2 (IECEE CB Scheme, ausgegeben von DEKRA) ist nur gültig, wenn die Installation gemäß den Empfehlungen im technischen Handbuch „Montage einer PanelSeT SFN-Schaltanlage“ mit den in diesem Handbuch aufgeführten Geräten von Schneider Electric durchgeführt wurde.

Technische Änderungen vorbehalten. Angaben ohne Gewähr. Abbildungen dienen nur zur Veranschaulichung.

Das PrismaSeT-System kann für alle Arten von Niederspannungsverteilerschränken bis 6300 A für raue Umgebungen.



## Der Aufbau der Schaltanlagen ist sehr einfach



### 1 Metallstruktur

aus einem oder mehreren neben- und hintereinander angeordneten Rahmen.

### 2 Über ein Verteilungssystem,

das sich in einem seitlichen Raum oder an der Rückseite des Schaltfeldes befindet, wird der Strom überall in der gesamten Schaltanlage verteilt.

### 3 Vollständige Funktionseinheiten

- spezielle Montageplatte für den Einbau der Geräte
- Frontabdeckung, um den direkten Zugang zu stromführenden Teilen zu verhindern
- Vorrichtungen für den Anschluss vor Ort.

Die Funktionseinheiten sind modular aufgebaut und rational übereinander innerhalb des Gehäuses angeordnet. Die Komponenten des PrismaSeT HD und besonders die der Funktionseinheiten wurden unter Berücksichtigung der technischen Merkmale der Geräte ausgelegt und getestet. Diese besondere Lösung garantiert einen sehr zuverlässigen Betrieb der Anlage und optimale Sicherheit für den Bediener.



## Vorteile der PrismaSeT-System-Schaltanlagen



### 1 Sichere Elektroinstallation.

Durch die perfekte Kompatibilität der Geräte von Schneider Electric und des PrismaSeT-Systems wird ein hohes Maß an Zuverlässigkeit für Ihre Anlage sichergestellt.

### 2 Ausbaufähige Elektroinstallation.

Dank des modularen Aufbaus können PrismaSeT HD-Schaltanlagen leicht modifiziert und neue Funktionseinheiten je nach Bedarf hinzugefügt werden.

### 3 Volle Sicherheit für den Bediener

Arbeiten an einer Schaltanlage sind von qualifiziertem Personal unter Einhaltung sämtlicher erforderlichen Sicherheitsmaßnahmen vorzunehmen. Um die Sicherheit der Bediener zusätzlich zu erhöhen, sind die Geräte zum Schutz hinter Frontabdeckungen installiert; nur die Bediengriffe sind zugänglich. Zusätzliche interne Schutzvorrichtungen (Schottungen, Blenden) ermöglichen die Umsetzung von Schottungen der Form 2, 3 oder 4 und verhindern jede direkte Berührung mit stromführenden Teilen. Für den Einbau von Compact-NSX-, und INS/INV-Geräten in PrismaSeT-Systemgehäusen sind Klemmenabdeckungen vorgeschrieben.

### 4 Verbundene Lösung bis zu 4000 A

- Brandschutz
- Stromverfügbarkeit
- Energiemanagement

Die Komponenten des PrismaSeT HD-Systems gewährleisten die Konformität von Schaltanlagen mit den Normen IEC 61439-1 + 2.



## Mechanische Kenndaten bis zu 4000 A\*



- Stahlblech.
- Strukturierte Oberfläche, Epoxid-Polyesterpulver.
- Zwei Optionen:
  - Weiße Farbe RAL 9003 außen und innen
  - Graue Farbe RAL 7035 und weiße Farbe innen (für die PrismaSeT-Referenzen)
- demontierbar.
- neben- und hintereinander anreihbar.
- Schutzart: IP55 gemäß IEC 60529.
- Schutzart gegen mechanische Schäden: IK10 (IK08 für die verglaste Tür) gemäß IEC 62262.

### Gerüstabmessungen:

#### zwei Breiten:

- B 300: Kabelführung oder vertikales Stromschienenfach
- B 700: Gerätefach

#### drei Tiefen:

- T 500 bis zu 1600 A mit Eingang  
Nur MasterPacT NT und MTZ1
- T 600 bis zu 1600 A mit ankommenden MasterPacT NT und nur MTZ1.  
Option zum Anschluss mit Kabeln von hinten
- T 800 bis zu 4000 A mit ankommenden MasterPacT NT und MTZ1 oder NW und MTZ2.  
Option zum Anschluss an Kabel von oder zum Anschluss an die hinteren vertikalen Stromschienen
- Höhe: 2000 mm
- Gehäuse für Innenaufstellung.



\* Weitere Informationen über PrismaSeT 6300 und für Lösungen bis 6300 A finden Sie im Katalog PrismaSeT 6300 UEMKCAT008EN

## Elektrische Kenndaten



- Bemessungsisolationsspannung der Hauptsammelschienen: 1000 V.
- Bemessungsbetriebsstrom  $I_e$ : 4000 A.
- zulässiger Bemessungsstoßstrom  $I_{pk}$ : 220 kA.
- zulässiger Bemessungskurzzeitstrom  $I_{cw}$ : 100 kA eff/1 s.
- Frequenz: 50/60 Hz.



Mit dem Funktionssystem PrismaSeT können bei Beachtung der Empfehlungen von Schneider Electric für die Inbetriebnahme Schaltanlagen installiert werden, die der internationalen Norm IEC 61439-2 entsprechen.

Die Formen gemäß IEC 61439-1&2

Die Wahl der Schottung und der Schutzart ist Gegenstand einer Vereinbarung zwischen dem Hersteller und dem Anwender.

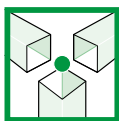

Die Formen gemäß IEC 61439-1&2

In den meisten Fällen sind bei den Schaltfeldern PrismaSeT HD keine Schottungen erforderlich. In diesem Fall hat die Schottung die Form 1. In einem ständigen Bemühen um Sicherheit bietet Schneider Electric Einrichtungen, die weit über die Empfehlungen der Norm hinausgehen.

Der Schutz von Personen und Anlagen wird durch das System gewährleistet:

- durch Frontplatten, die nur mit Hilfe eines Werkzeugs geöffnet werden können,
- durch das Verschließen der Türen, die den Zugang zu den spannungsführenden Anlagenteilen verhindern, mit Schlüssel, durch die systematische Installation von Klemmenabdeckungen an den Leistungsschaltern Compact NSX sowie an den Lasttrennschaltern Compact INS und INV,
- durch eine Abdeckung der einspeise- und abgangsseitigen Anschlussfahnen des Einspeiseschalters, so dass der Bediener an jeder Stelle der Schaltanlage vollkommen sicher ist, wenn der Schalter geöffnet ist.

PrismaSeT HD bietet überdies verschiedene Schottungsarten an, die Trennungen in den Schaltfeldern und damit die Realisierung von Schaltanlagen der Formen 2, 3 und 4 ermöglichen. Die Schaltanlage muss gemäß IEC 61439-1 und 2 die Schutzart IP2X einhalten.

Form 1

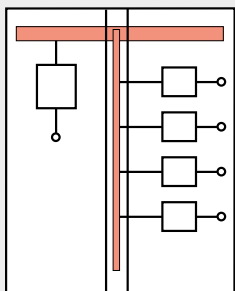

In den meisten Fällen sind bei den Schaltfeldern PrismaSeT HD keine Schottungen erforderlich. In diesem Fall hat die Schottung die Form 1. In einem ständigen Bemühen um Sicherheit bietet Schneider Electric Einrichtungen, die weit über die Empfehlungen der Norm hinausgehen

Form 2b

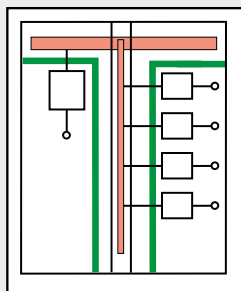

- Anschlussklemmen für externe Leiter von den Sammelschienen getrennt.
- Die Funktionseinheiten und die Klemmen sind von den Sammelschienen getrennt.

Form 3b

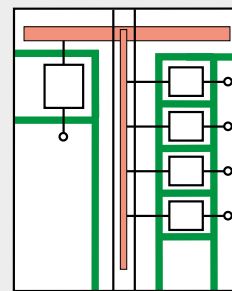

- Die Anschlussklemmen für externe Leiter sind von den Sammelschienen getrennt.
- Die Funktionseinheiten sind voneinander und von den Sammelschienen getrennt.
- Die Klemmen sind von den Sammelschienen, aber nicht voneinander getrennt.

Form 4a

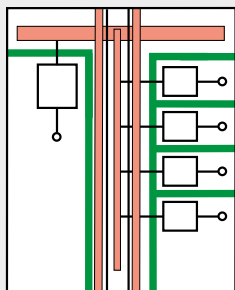

Klemmen für externe Leiter in dem selben Raum wie die Funktionseinheit, an die sie angeschlossen sind.

Form 4b

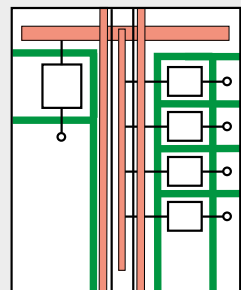

Klemmen für externe Leiter, die sich nicht in dem Raum befinden wie die Funktionseinheit, an die sie angeschlossen sind, aber in geschützten Bereichen oder abgetrennten und abgeschlossenen Einzelräumen.



## Aufrüstbare Prisma**SeT**-Funktionseinheiten

Die Funktionseinheiten setzen sich aus Montageplatten für Schaltanlagen, Frontabdeckungen, Anschlussträgern, Abdeckungen usw. zusammen.



Master**PacT** MTZ2  
von 800 bis 4000 A



Master**PacT** MTZ1  
von 600 bis 1600 A



Com**PacT** NSX  
bis 630 A



Com**PacT** NS  
von 630b bis 1600 A



Com**PacT** NS  
bis 3200 A



Easy**PacT**  
von 100 bis 630 A



Com**PacT** INS-  
INV250-630 A



Com**PacT** INS-  
INV630-2500 A



Netzumschalter  
Com**PacT**/Master**PacT**



Netzumschalter  
Com**PacT** INS





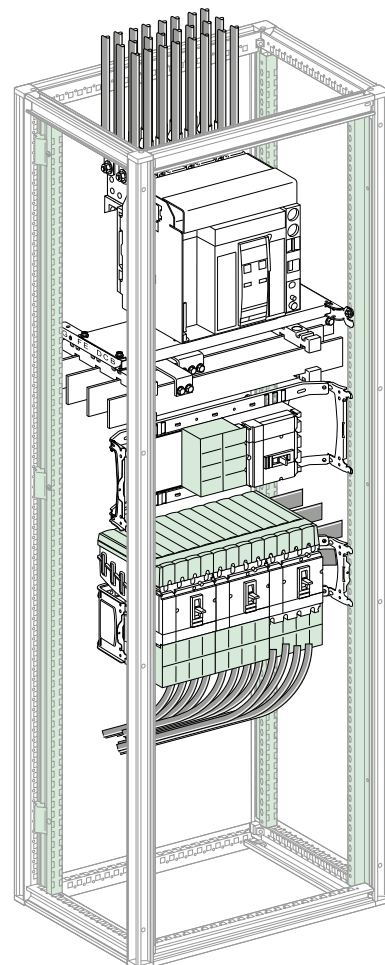







Fu**PacT** von 32 bis 1250 A





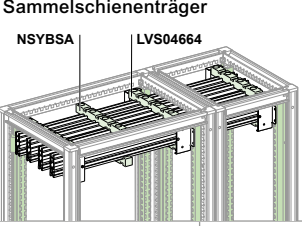

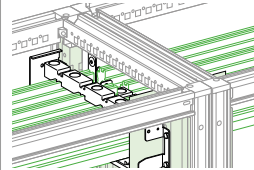





Für weitere Informationen, siehe Katalog Prisma**SeT** P, Artikel-Nr. **ZXKPRISMAP**







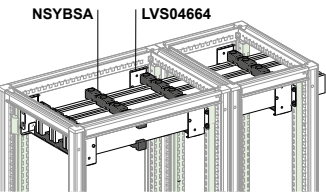
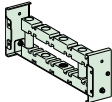
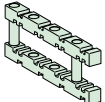
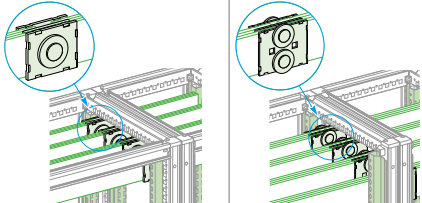



## Linergy LGYE - horizontale Profile bis 4000 A

Einbau in PrismaSet HD		Bis 1600 A					Bis 4000 A				
Linergy-Profil, 2000 mm lang											
		630 A	800 A	1000 A	1250 A	1600 A	2000 A	2500 A	3200 A	4000 A	
Zulässige Stromstärke bei einer Umgebungstemperatur von 35 °C im Umfeld der Schaltanlage	IP ≤ 31	630 A	800 A	1000 A	1250 A	1650 A	2000 A	2440 A	3200 A	3620 A	
	IP > 31	530 A	680 A	850 A	1050 A	1480 A	1650 A	2100 A	2800 A	3350 A	
Anzahl an Profilen pro Phase		1									
Gesamtzahl an vertikalen Modulen (50 mm)		3					3		4		
Artikel-Nr.		LVS04560	LVS04561	LVS04562	LVS04563	LVS04564	LVS04565	LVS04566	LVS04567	LVS04568	
Sammelschienträger		 <p>Fester Träger <b>LVS04664</b>      Freier Träger <b>NSYBSA</b></p> <p>Für den breiten Rahmen PrismaSet HD 700 sind 2 feste Träger obligatorisch. Für 300/400 ist 1 fester Träger obligatorisch. Werden weitere Träger benötigt, verwenden Sie zusätzliche freie Träger.</p>									
Im Schaltfeld: B700 Sammelschienträger, 75 mm Zwischenabstand	Anzahl der Träger abhängig von $I_{cw}$ ( $kA_{eff}/1 s$ )	≤ 15	2								
	≤ 25	2									
	≤ 30	2									
	≤ 40	2									
	≤ 50	2									
	≤ 60	2+1					2				
	≤ 65						2+1				
	≤ 75						2+1				
	≤ 85						2+1				
≤ 100							2+2				
Artikel-Nr. Fester Träger		LVS04664					LVS04664 + LVS04671 (Best. von 1 St. pro Träger)		LVS04664 + LVS04646 (Verp.-Einheit: 12 St.)		
Artikel-Nr. Freier Träger		NSYBSA					NSYBSA + LVS04671 (Best. von 1 St. pro Träger)		NSYBSA + LVS04646 (Verp.-Einheit: 12 St.)		
Im Kanal: B300 Sammelschienträger, 75 mm Zwischenabstand	Anzahl der Träger abhängig von $I_{cw}$ ( $kA_{eff}/1 s$ )	≤ 15	1								
	≤ 25	1									
	≤ 30	1									
	≤ 40	1									
	≤ 50	1									
	≤ 60	1									
	≤ 65	1 + 1									
	≤ 75	1 + 1									
	≤ 85	1 + 1									
≤ 100							1 + 1				
Artikel-Nr. Fester Träger		LVS04664					LVS04664 + LVS04671 (Best. von 1 St. pro Träger)		LVS04664 + LVS04646 (Verp.-Einheit: 12 St.)		
Artikel-Nr. Freier Träger		NSYBSA					NSYBSA + LVS04671 (Best. von 1 St. pro Träger)		NSYBSA + LVS04646 (Verp.-Einheit: 12 St.)		
Verbindungsstücke		Bis 1600 A					Bis 4000 A				
		630 A	800 A	1000 A	1250 A	1600 A	2000 A	2500 A	3200 A	4000 A	
											
		LVS04620		LVS04623			LVS04624				
Artikel-Nr. (3P)		3x LVS04620					3x LVS04621		3x LVS04623		
Artikel-Nr. (4P)		4x LVS04620 + LVS04624					4x LVS04621 + LVS04624		4x LVS04623 + LVS04624		
Artikel-Nr. <b>LVS04624</b> ist für die Montage der Sammelschienen Linergy LGYE 4P obligatorisch und muss dort eingesetzt werden, wo die Rahmen aufeinander treffen. Wenn die Sammelschienen unten im Schaltfeld installiert werden, müssen sie geschottet werden.											

## Linergy BS - horizontale flache Sammelschienen bis 4000 A





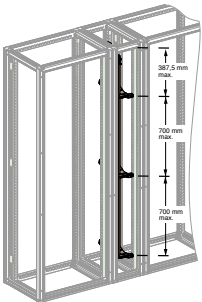
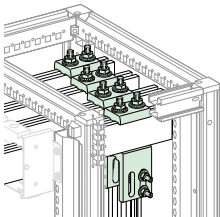
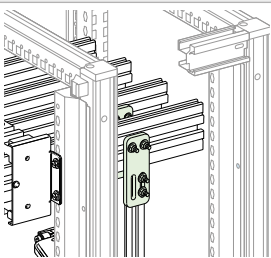

Einbau in PrismaSet HD		Bis 1600 A				Bis 4000 A						
<b>Kupferschiene, 2000 mm lang</b> <b>Hinweis:</b> Wenn die Sammelschienen unten im Schaltfeld installiert werden, müssen sie geschottet werden.												
<b>Zulässige Stromstärke bei einer Umgebungstemperatur von 35 °C im Umfeld der Schaltanlage</b>	IP ≤ 31	800 A	1000 A	1400 A	1800 A	1800 A	2050 A	2300 A	2820 A	3300 A	3760 A	
	IP > 31	750 A	900 A	1250 A	1600 A	1600 A	1850 A	2000 A	2500 A	2900 A	3340 A	
<b>Querschnitt der Sammelschiene (mm)</b>		60 x 5	80 x 5	60 x 5	80 x 5	80 x 10	50 x 10	60 x 10	80 x 10	100 x 10	120 x 10	
<b>Anzahl an Profilen pro Phase</b>		1	1	2	2	1	2	2	2	2	2	
<b>Gesamtzahl an vertikalen Modulen (50 mm)</b>		3									4	
<b>Artikel-Nr.</b>		LVS04536	LVS04538	LVS04536	LVS04538	LVS04548	LVS04545	LVS04546	LVS04548	LVS04550	LVS04552	
<b>Sammelschienenträger</b> 		 <b>Fester Träger LVS04664</b>				 <b>Freier Träger NSYBSA</b>						
		2 feste Träger für den 700 breiten Rahmen PrismaSet HD sind vorgeschrieben. 1 fester Träger für 300/400 breite Rahmen ist vorgeschrieben. Wenn weitere Träger benötigt werden, fügen Sie freie Träger hinzu.										
<b>Im Schaltfeld: B700 mit 75 mm Abstand zwischen den Schienen</b>	<b>Anzahl der Träger abhängig von I<sub>cw</sub> (kA<sub>eff</sub>/1 s)</b>	≤ 15	2									
		≤ 25	2+1	2								
		≤ 30	2+1	2								
		≤ 40	2+1				2					
		≤ 50	-	2+1					2			
		≤ 60	-					2+1				
		≤ 65	-					2+1				
		≤ 75	-			2+2		2+1				
≤ 85	-							2+1				
<b>Artikel-Nr. Fester Träger</b>		LVS04664				LVS04664		LVS04664 + LVS04671				
<b>Artikel-Nr. Freier Träger</b>		NSYBSA				NSYBSA		NSYBSA + LVS04671				
<b>Im Kanal: B300 mit 75 mm Abstand zwischen den Schienen</b>	<b>Anzahl abhängig von I<sub>cw</sub> (kA<sub>eff</sub>/1 s)</b>	≤ 30	1									
		≤ 50	1+1									1
		≤ 85	-									2
<b>Artikel-Nr. (abhängig von Tiefe) Fester Träger</b>		NSYBHS500 (T500) oder NSYBHS600 (T600) oder NSYBHS800 (T800)				NSYBHS500 (T500) oder NSYBHS600 (T600) oder NSYBHS800 (T800)		NSYBHS500 (T500) oder NSYBHS600 (T600) oder NSYBHS800 (T800) + LVS04671				
<b>Artikel-Nr. (abhängig von Tiefe) Freier Träger</b>		NSYBSA				NSYBSA		NSYBSA + LVS04671				
<b>Verbindungsstücke</b>		Bis 1600 A				Bis 4000 A						
		1 vertikale Schiene pro Phase		2 vertikale Schienen pro Phase		1 vertikale Schiene pro Phase		2 vertikale Schienen pro Phase				
<b>Querschnitt der Sammelschiene (mm)</b>		60 x 5	80 x 5	60 x 5	80 x 5	80 x 10	50 x 10	60 x 10	80 x 10	100 x 10	120 x 10	
<b>Gleitverbindungen mit selbsthemmender Sicherungsmutter</b> 		LVS04640				LVS04641						
<b>Artikel-Nr.</b>		LVS04640	LVS04641	LVS04640	LVS04641	LVS04641	LVS04640	LVS04640	LVS04641	LVS04641	LVS04643	

## Linergy LGYE - seitliche Profile bis 1600 A

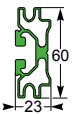
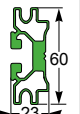
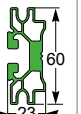
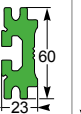
In PrismaSeT HD-Kanal		B300					
							
							
		<b>630 A</b>	<b>800 A</b>	<b>1000 A</b>	<b>1250 A</b>	<b>1600 A</b>	
Zulässige Stromstärke bei einer Umgebungstemperatur von 35 °C im Umfeld der Schaltanlage	IP ≤ 31	590 A	760 A	950 A	1170 A	1480 A	
	IP > 31	590 A	760 A	950 A	1170 A	1480 A	
Anzahl an Profilen pro Phase		1					
Artikel-Nr.		LVS04502	LVS04503	LVS04504	LVS04505	LVS04506	
Sammelschienträger		 <p>Fester Träger LVS04651</p>				<p><b>Hinweis:</b> Am Bodenträger muss ein Anschlag befestigt werden: <b>01109</b> (Verp.-Einheit: 12 St.)</p>	
 <p>Anzahl abhängig von <math>I_{cw}</math> (kA eff/1 s)</p>	≤ 25	3					
	≤ 30	-	3				
	≤ 40	-	3			4	
	≤ 50	-	4		5		
	≤ 60	-	5			7	
	≤ 65	-	5				
	≤ 75	-	7				
	≤ 85	-	8				
Nur für Schaltfelder mit Tiefe ≥ 500 mm							
Artikel-Nr.		LVS04651 (Satz mit 2 Stützenadaptern NSYSFPA für Installation im PrismaSeT HD-Schaltfeld)					
Anschlüsse an die horizontale Sammelschiene Linergy BS						<p><b>Hinweis:</b> Schrauben werden mitgeliefert. Die Artikel-Nr. beinhaltet nur 1 Anschluss. Bestellen Sie 1 Anschluss pro Phase.</p>	
Artikel-Nr. je nach Größe der horizontalen Sammelschiene	Stärke 5 mm	LVS04634			LVS04635		
	Stärke 10 mm   Breite ≤ 80 mm	LVS04636					
	Stärke 10 mm   Breite > 80 mm	LVS04636 + LVS04642 LVS04638 + LVS04642					
Anschlüsse an die horizontale Sammelschiene Linergy LGYE						<p><b>Hinweis:</b> Schrauben werden mitgeliefert. Die Artikel-Nr. beinhaltet nur 1 Anschluss. Bestellen Sie 1 Anschluss pro Phase.</p>	
Artikel-Nr. (vertikaler Anschluss)		LVS04602					
Artikel-Nr. (vertikaler versetzter Anschluss)		LVS04603 <sup>(1)</sup>					

<sup>(1)</sup> Spezielle Verbindung LVS04603 für Linergy LGYE-Sammelschiene in 150 mm-Kanal mit horizontaler Abzweigung.

## Linergy LGYE - seitliche Profile bis 4000 A

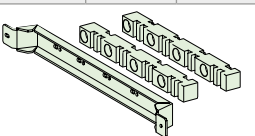
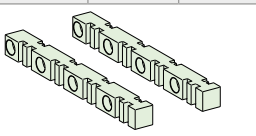
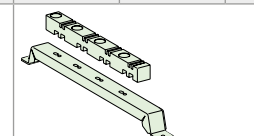
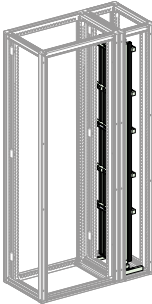
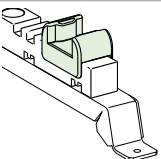
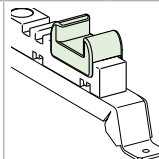
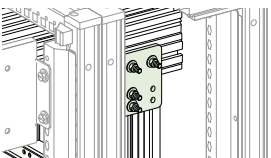
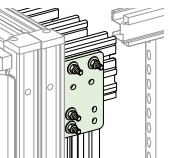
In PrismaSeT HD-Kanal		B300									
Linergy-Profil, 2000 mm lang											
		630 A	800 A	1000 A	1250 A	1600 A	2000 A	2500 A	3200 A	4000 A	
Zulässige Stromstärke bei einer Umgebungstemperatur von 35 °C im Umfeld der Schaltanlage	IP ≤ 31	630 A	800 A	1000 A	1250 A	1650 A	2000 A	2440 A	3200 A	3620 A	
	IP > 31	530 A	680 A	850 A	1050 A	1480 A	1650 A	2100 A	2800 A	3350 A	
Zu schneidende Länge für seitlichen Einbau		1675 mm						1625 mm			
Anzahl an Profilen pro Phase		1									
Verfügbare Höhe (mm)		150					150		200		
Artikel-Nr.		LVS04560	LVS04561	LVS04562	LVS04563	LVS04564	LVS04565	LVS04566	LVS04509	LVS04510	
Sammelschienenträger											
		Fester Träger <b>NSYBVS500</b>			Freier Träger <b>NSYBSA</b>			Bodenträger <b>NSYAS500</b>			
		Es sind 3 feste Träger obligatorisch, um die Sammelschienen in Position zu halten. Werden mehr als 3 Träger benötigt, verwenden Sie freie Träger (zusätzlich).									
	Anzahl abhängig von I <sub>cw</sub> (kA eff/1 s)	≤ 30	3								
		≤ 40	-		3+2 *		3				
		≤ 50	-		3+2 *		3				
		≤ 60	-		3+2 *				3		
		≤ 65	-		3+2 *						
		≤ 75	-		3+4 **				3+2 *		
		≤ 85	-		3+4 **						
	≤ 100	-						3+6 ***			
Artikel-Nr.* 75 mm Abstand zw. den Schienen		B300, T500	NSYBVS500 (fest) + NSYBSA (frei) + NSYAS500 (Abstandshalter) <sup>(1)</sup>								
Artikel-Nr.* 75 mm Abstand zw. den Schienen		B300, T600	NSYBVS600 (fest) + NSYBSA (frei) + NSYAS600 (Abstandshalter) <sup>(1)</sup>								
Artikel-Nr.* 75 mm Abstand zw. den Schienen		B300, T800	NSYBVS800 (fest) + NSYBSA (frei) + NSYAS800 (Abstandshalter) <sup>(1)</sup>								
Artikel-Nr.* 115 mm Abstand zw. den Schienen		B300, T800	NSYBVS800L (fest) + LVS04678 (frei) + NSYAS800L (Abstandshalter) <sup>(1)</sup>								
*Artikel-Nr. der Träger hängt vom Abstand zwischen den Schienen und der Kanaltiefe ab.		<sup>(1)</sup> Bei Verwendung von 100 x 10 Schienen muss für jeden festen Träger und für jeden freien Träger eine Packung Schrauben, Artikel-Nr. <b>LVS04671</b> bestellt werden.									
Positionierung der Sammelschienen mit Unterlegstücken											
		Unterlegstück am Bodenträger <b>LVS04658</b>				Unterlegstück am Bodenträger <b>LVS04659</b>					
		Der Bodenträger dient zur Platzierung der Profile und soll deren einwandfreie Positionierung garantieren. Er dient nicht als Sammelschienenträger.									
Artikel-Nr. Unterlegstück		<b>LVS04658</b>				<b>LVS04659</b>					
Anschlüsse an die horizontale Sammelschiene Linergy LGYE		2000/2500 A						3200/4000 A			
											
		Schrauben werden mitgeliefert. Die Bestellnummer beinhaltet nur 1 Anschluss. Bestellen Sie 1 Anschluss pro Phase.									
Artikel-Nr. (kurzer Anschluss)		<b>LVS04604</b>						<b>LVS04607</b>			
Artikel-Nr. (langer Anschluss)		<b>LVS04605</b>									

## Linergy BS - Laterale, flache Sammelschienen bis 3200 A

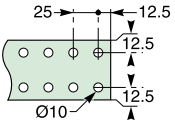
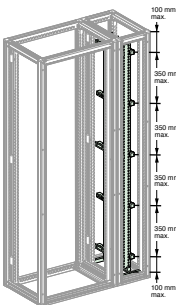
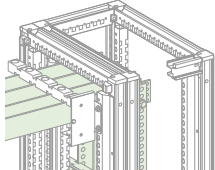
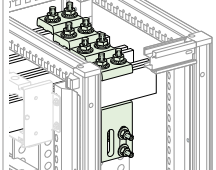
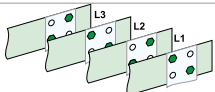
In PrismaSeT HD-Kanal		B300 T500/600/800 bis 1600 A				B300 T500/600/800 bis 3200 A										
<b>Vorgeschlitztes Kupferblech, 1675 mm lang</b> 																
	<b>Zulässige Stromstärke bei einer Umgebungstemperatur von 35 °C im Umfeld der Schaltanlage</b>	IP ≤ 31	800 A	1000 A	1400 A	1800 A	1200 A	1400 A	1800 A	2050 A	2300 A	2820 A	3200 A			
<b>Umgebungstemperatur von 35 °C im Umfeld der Schaltanlage</b>	IP > 31	750 A	900 A	1250 A	1600 A	1080 A	1250 A	1600 A	1850 A	2000 A	2500 A	2820 A				
<b>Querschnitt der Sammelschiene (mm)</b>		60 x 5	80 x 5	60 x 5	80 x 5	50 x 10	60 x 10	80 x 10	50 x 10	60 x 10	80 x 10	100 x 10				
<b>Anzahl an Profilen pro Phase</b>		1				2				1						
<b>Anzahl an Profilen pro Phase</b>		2				1				2						
<b>Artikel-Nr.</b>		LVS04516	LVS04518	LVS04516	LVS04518	LVS04525	LVS04526	LVS04528	LVS04525	LVS04526	LVS04528	LVS04550 <sup>(1)</sup>				
<b>Sammelschienträger</b>		Es sind 3 feste Träger obligatorisch, um die Sammelschienen in Position zu halten. Werden mehr als 3 Träger benötigt, verwenden Sie freie Träger (zusätzlich). Das untere Unterlegstück dient zum Anbringen der Sammelschiene und garantiert deren einwandfreie Positionierung. Er wird nicht als Sammelschienträger betrachtet.														
	<b>Anzahl der Träger abhängig von I<sub>cw</sub> (kA<sub>eff</sub>/1 s)</b>	≤ 15	3 *													
		≤ 25	3+2 *				3 *									
		≤ 30	3+2 *								3 *					
		≤ 40	3+4				3+2 *									
		≤ 50					3+4				3+2 *					
		≤ 60									3+2 *					
		≤ 65									3+2 *					
		≤ 75									3+6		3+4			
		≤ 85									3+4					
<b>Artikel-Nr.* 75 mm Abstand zw. den Schienen</b>	B300, T500	<b>NSYBVS500 (fest) + NSYBSA (frei) + NSYAS500 (Abstandshalter)<sup>(2)</sup></b>														
<b>Artikel-Nr.* 75 mm Abstand zw. den Schienen</b>	B300, T600	<b>NSYBVS600 (fest) + NSYBSA (frei) + NSYAS600 (Abstandshalter)<sup>(2)</sup></b>														
<b>Artikel-Nr.* 75 mm Abstand zw. den Schienen</b>	B300, T800	<b>NSYBVS800 (fest) + NSYBSA (frei) + NSYAS800 (Abstandshalter)<sup>(2)</sup></b>														
<b>Artikel-Nr.* 115 mm Abstand zw. den Schienen</b>	B300, T800	<b>NSYBVS800L (fest) + LVS04678 (frei) + NSYAS800L (Abstandshalter)<sup>(2)</sup></b>														
* Artikel-Nr. der Träger hängt vom Abstand zwischen den Schienen und der Kanaltiefe ab.		<sup>(1)</sup> Kupferschiene ohne Bohrungen. <sup>(2)</sup> Bei Verwendung von 100 x 10 Schienen muss für jeden festen Träger und für jeden freien Träger eine Packung Schrauben <b>LVS04671</b> bestellt werden.														
<b>Anschlüsse an die horizontale Sammelschiene Linergy BS</b>																
		Bei Sammelschienen mit einem Schienenabstand von 75 mm müssen die Schienen vollständig abgedeckt sein. Gestuft schaltende Baugruppenpunkte zwischen zwei Schienen, zur Einhaltung der erforderlichen Abstände. <sup>(3)</sup>				Artikel-Nr. <b>LVS04636, LVS04637, LVS04638</b> werden einzeln geliefert: 1 Anschluss pro Phase. Artikel-Nr. <b>LVS04642</b> beinhaltet 2 Schrauben M8 x 140, die als Ersatz für die Originalschrauben M8 x 120 verwendet werden können.										
																
		1 vertikale Schiene pro Phase		2 vertikale Schienen pro Phase		1 vertikale Schiene pro Phase		2 vertikale Schienen pro Phase								
		60 x 5	80 x 5	60 x 5	80 x 5	50 x 10	60 x 10	80 x 10	50 x 10	60 x 10	80 x 10	100 x 10				
<b>Artikel-Nr. des Anschlussstücks hängt von der Größe der horizontalen Sammelschiene ab.</b>	≤ 80 mm	<b>LVS04645</b>				<b>LVS04636</b>	<b>LVS04637</b>	<b>LVS04637</b>	<b>LVS04645</b>							
	> 80 mm	<b>LVS04645</b>				<b>LVS04636 + LVS04642</b>	<b>LVS04637 + LVS04642</b>	<b>LVS04637 + LVS04642</b>	<b>LVS04638 + LVS04642</b>	<b>LVS04645</b>						



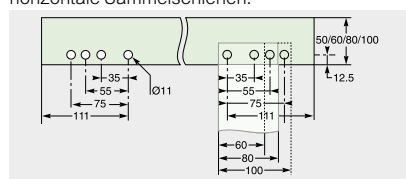



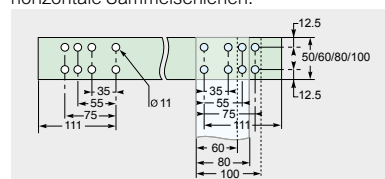



<sup>(1)</sup> Abmessungen der Bohrungen für 5 mm starke horizontale Sammelschienen.



Abmessungen der Bohrungen für 10 mm starke horizontale Sammelschienen.

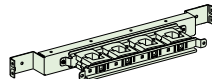
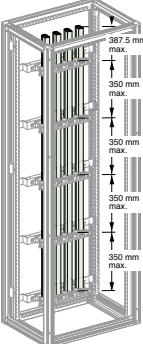
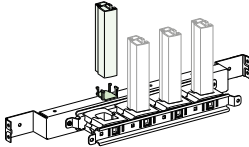
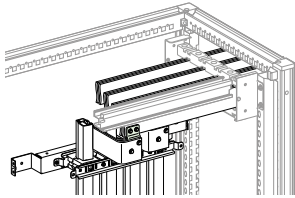
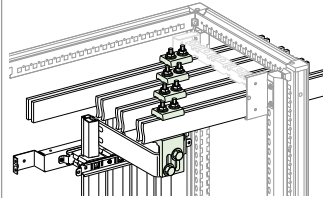
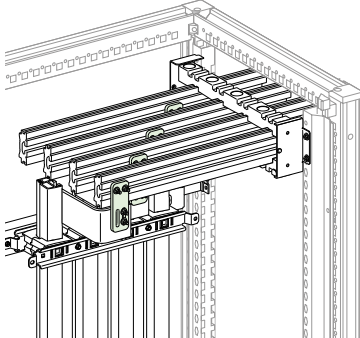

## Linergy LGYE - rückseitige Profile bis 1600 A

An der Rückseite des PrismaSet HD-Schaltfelds		B700				
		 	 	 	 	 
		<b>630 A</b>	<b>800 A</b>	<b>1000 A</b>	<b>1250 A</b>	<b>1600 A</b>
Zulässige Stromstärke bei einer Umgebungstemperatur von 35 °C im Umfeld der Schaltanlage	IP ≤ 31	680 A	840 A	1040 A	1290 A	1650 A
	IP > 31	590 A	760 A	950 A	1170 A	1480 A
Anzahl an Profilen pro Phase		1				
Artikel-Nr.		LVS04502	LVS04503	LVS04504	LVS04505	LVS04506
Sammelschienenträger		 <p>Fester Träger LVS04652</p>				
 <p>Anzahl abhängig von <math>I_{cw}</math> (kA<sub>eff</sub>/1 s)</p>	≤ 25	3				
	≤ 30		4			
	≤ 40			5		
	≤ 50				7	
			 <p><b>Hinweis:</b> Am Bodenträger muss ein Anschlag befestigt werden: LVS01109 (Verp.-Einheit: 12 St.)</p>			
Artikel-Nr.		LVS04652				
Anschlüsse an die horizontale flache Sammelschiene Linergy BS		 <p>LVS04635 Anschluss an horizontale Sammelschiene mit einer Stärke von 5 mm</p>		 <p>LVS04636 Anschluss an horizontale Sammelschiene mit einer Stärke von 10 mm</p>		
		Befestigungsschrauben im Lieferumfang enthalten; bestellen Sie 1 Anschluss pro Phase. Für einen Teil der Anschlüsse werden flexible isolierte Sammelschienen benötigt.				
Artikel-Nr. je nach Größe der horizontalen Sammelschiene	Stärke 5 mm	LVS04635				
	Stärke 10 mm   Breite ≤ 80 mm	LVS04636				
	Stärke 10 mm   Breite > 80 mm	LVS04636 + LVS04642				
Anschlüsse an die horizontale flache Sammelschiene Linergy LGYE		 <p>LVS04602 Anschlüsse an die horizontale flache Sammelschiene Linergy LGYE</p>				
		Befestigungsschrauben im Lieferumfang enthalten; bestellen Sie 1 Anschluss pro Phase. Für einen Teil der Anschlüsse werden flexible isolierte Sammelschienen benötigt.				
Artikel-Nr.		LVS04602				

## Linergy BS - rückseitige flache Sammelschienen bis 1600 A

An der Rückseite des PrismaSeT HD-Schaltfelds		B700					
Vorgeschlitztes Kupferblech, 1670 mm lang							
Zulässige Stromstärke bei einer Umgebungstemperatur von 35 °C im Umfeld der Schaltanlage	IP ≤ 31	800 A	1000 A	1400 A	-	-	-
	IP > 31	750 A	900 A	1250 A	1080 A	1250 A	1600 A
Querschnitt der Sammelschiene (mm)		60 x 5	80 x 5	60 x 5	50 x 10	60 x 10	80 x 10
Anzahl an Sammelschienen pro Phase		1		2	1		
Artikel-Nr.		LVS04516	LVS04518	LVS04516	LVS04525	LVS04526	LVS04528
Sammelschienenenträger							
		Fester Sammelschienenenträger <b>LVS04653</b>		Freier Sammelschienenenträger <b>NSYBSA</b>		Einbaustücke <b>LVS04669</b>	
3 feste Träger, Artikel-Nr. <b>LVS04653</b> sind für die vertikale Positionierung der Sammelschiene obligatorisch. Werden mehr als 3 Träger benötigt, müssen freie Träger, Artikel-Nr. <b>NSYBSA</b> verwendet werden (zusätzlich). Eine Metallscheibe, Artikel-Nr. <b>LVS04669</b> (erhältlich in Verpackungseinheiten von 100 Stück, Stärke 5 mm, wird auf die Sammelschiene geschraubt. Sie ruht auf einem festen Träger und hält die Sammelschiene stabil in der richtigen Lage.							
Positionierung: 1 Sammelschiene/Phase							
Positionierung: 2 Sammelschienen/Phase							
Anzahl abhängig von I <sub>cw</sub> (kA eff./1 s)	≤ 15	3			3		
	≤ 25	3+2			3		
	≤ 30	3+2			3+2		
	≤ 40	3+4		3+2	3+2		
	≤ 50	3+4			3+2		
	≤ 60				3+4		
	≤ 65				3+4		
	≤ 85				3+6		
Artikel-Nr.	LVS04653 (fest) + LVSNSYBSA (frei) + LVS04669 (Abstandshalter)						
Anschlüsse an die horizontale flache Sammelschiene Linergy BS							
	LVS04635 Anschluss an horizontale Sammelschiene Stärke 5 mm		LVS04636 Anschluss an horizontale Sammelschiene Stärke 10 mm				
Für einen Teil der Anschlüsse werden flexible isolierte Sammelschienen benötigt. Die Artikel-Nr. <b>LVS04635</b> , <b>LVS04636</b> werden einzeln geliefert = 1 Anschluss pro Phase. Artikel-Nr. <b>LVS04642</b> beinhaltet 2 Schrauben M8 x 140, die als Ersatz für die Originalschrauben M8 x 120 verwendet werden können.							
Artikel-Nr. je nach Größe der horizontalen Sammelschiene	Stärke 5 mm	LVS04635					
	Stärke 10 mm	LVS04636 <sup>(1)</sup>					
	Stärke 10 mm	Breite ≤ 80 mm					
	Stärke 10 mm	Breite > 80 mm		LVS04636 + LVS04642 <sup>(1)</sup>			
<sup>(1)</sup> Zu erledigen.							

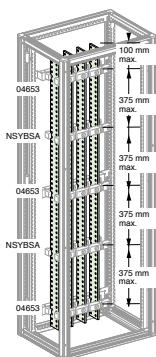



## Linergy LGYE - Zubehör

### Linergy Schraube

- VPE: 20 St.: 20 Schrauben + 20 Muttern + 20 Kontaktunterlegscheiben, Klasse 8.8. Die Schrauben werden in das Profil eingeführt und an der gewünschten Position festgeschraubt.

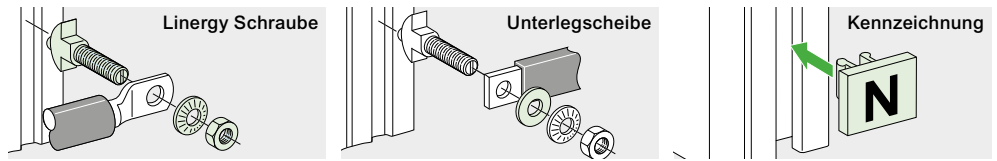

Ausführung	AD	Artikel-Nr.
Unterlegscheiben aus Stahlblech	VPE M8: 20 Stück 20 mm	LVS04772
	VPE M8: 20 Stück 24 mm	LVS04773
	VPE M8: 20 Stück 28 mm	LVS04774
Unterlegscheiben aus Messing	VPE M8: 20 St. für Anschlüsse mit Befestigungslaschen $\leq 25 \text{ mm}^2$ an Linergy 20 mm	LVS04775
Kennzeichnung	12 aufschnappbare Träger + Etiketten N, L1, L2, L3, PE, PEN	LVS04794
	Sammelschienen-Schraubplatten-Kit Linergy LGYE für Kundendienst	LVS01130

### M8-Schrauben

- Satz mit 20 Schrauben + 20 Muttern + 40 Kontaktscheiben

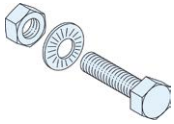

LVS04782

Ausführung	Artikel-Nr.
Linergy BS, 20 Schrauben Klasse 8.8, M8 x 20	LVS04782
Linergy BS, 20 Schrauben Klasse 8.8, M8 x 25	LVS04783
Linergy BS, 20 Schrauben Klasse 8.8, M8 x 30	LVS04784
Linergy BS, 20 Schrauben Klasse 8.8, M8 x 35	LVS04785
Linergy BS, 20 Schrauben Klasse 8.8, M8 x 40	LVS04786
Linergy BS, 20 Schrauben Klasse 8.8, M8 x 45	LVS04787
Linergy BS, 20 Schrauben Klasse 8.8, M8 x 50	LVS04788

### Sicherungsmuttern

- Mit diesen Sicherungsmuttern kann ohne Drehmomentschlüssel das richtige, vom Hersteller empfohlene Anzugsdrehmoment (28 Nm) erzielt werden. Sicherungsmuttern können für alle elektrischen Anschlüsse verwendet werden.



LVS04759

Ausführung	Artikel-Nr.
20 M8-Sicherungsmuttern	LVS04759

### Spannungsabgänge

- Bei kleinen Kabelschuhen (an Schwachstromkabeln oder Messabgängen) muss eine leitende Unterlegscheibe (Artikel-Nr. LVS04775) zwischen Sammelschiene und Kabelschuh eingefügt werden.

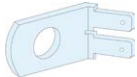

LVS04229

Ausführung	Artikel-Nr.
20 M10 Spannungsabgänge für zwei 6,35 mm-Flachstecker	LVS04229

### Anschlüsse an Linergy LGYE und LGY

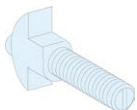

LVS04766



LVS04768



LVS04769

Ausführung	$I_n$ A	Schiene	Nutzung	Artikel-Nr.
Verwendung der 25 mm Linergy Schraube	0 A bis 630 A	Kabel Isolierte, flexible Schiene	Empfohlen	LVS04766
Verwendung der 39 mm Linergy Schraube, ist nur mit Linergy LGY kompatibel.	0 A bis 630 A	Kabel Isolierte, flexible Schiene	Möglich	LVS04767
Verwendung der 25 mm Linergy Schraube	800 A bis 1250 A	5 mm starke Schiene	Empfohlen	LVS04766
Verwendung der 39 mm Linergy Schraube, ist nur mit Linergy LGY kompatibel.	800 A bis 1250 A	5 mm starke Schiene	Möglich	LVS04767
Verwendung der flachen Plattenschraube mit 2 Stiftschrauben	800 A bis 1250 A	5 mm starke Schiene	Möglich	LVS04768
Verwendung der flachen Plattenschraube mit 2 Stiftschrauben	1600 A bis 2500 A	5 oder 10 mm starke Schiene	Empfohlen	LVS04768
Verwendung der 39 mm Linergy Schraube, ist nur mit Linergy LGY kompatibel.	1600 A bis 2500 A	5 oder 10 mm starke Schiene	Möglich	LVS04767
Verwendung der flachen Plattenschraube mit 3 Stiftschrauben	3200 A bis 4000 A	10 mm starke Schiene	Empfohlen	LVS04769

## Schottung Form 1

### Allgemeines

Die Wahl der Schottung und der Schutzart ist Gegenstand einer Vereinbarung zwischen dem Hersteller und dem Anwender.

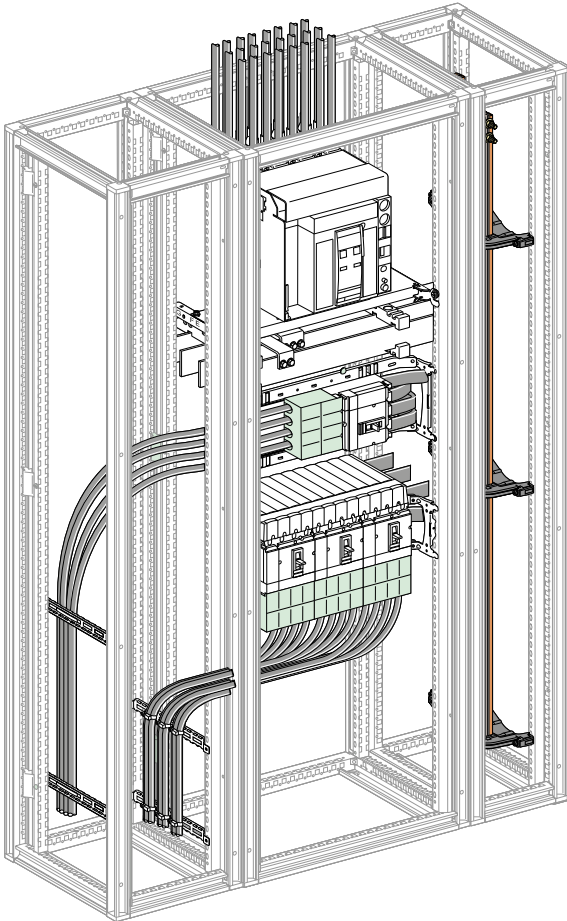

Durch die systematische Installation von Klemmenabdeckungen an den Leistungsschaltern Compact NSX sowie an den Lasttrennschaltern Compact INS und INV (siehe Seiten über Schaltfelder) wird der Schutz von Leben und Sachwerten sichergestellt.

11

In den meisten Fällen sind bei den Schaltfeldern Prisma**SeT** HD keine Schottungen erforderlich. In diesem Fall hat die Schottung die Form 1. In einem ständigen Bemühen um Sicherheit bietet Schneider Electric Einrichtungen, die weit über die Empfehlungen der Norm hinausgehen.

### Der Schutz von Personen und Anlagen wird durch das System gewährleistet:

- durch Frontabdeckungen, die nur mit Hilfe eines Werkzeugs geöffnet werden können
- durch das Verschließen der Türen, die den Zugang zu den spannungsführenden Anlagenteilen verhindern, mit Schlüssel
- durch die systematische Installation von Klemmenabdeckungen an den Leistungsschaltern Compact NSX sowie an den Lasttrennschaltern Compact INS und INV.

Prisma**SeT** HD bietet überdies verschiedene Schottungsarten an, die Trennungen in den Schaltfeldern und damit die Realisierung von Schaltanlagen der Formen 2b, 3b und 4a und 4b ermöglichen.

Die Schaltanlage muss gemäß IEC 61439-1 und 2 die Schutzart IP2X einhalten.

## Schottung Form 2b

**Hinweis:**

Befindet sich das Sammelschienensystem unten im Schaltfeld, werden Kabeldurchführungsplatten benötigt.

**Trennung von Sammelschienen und Funktionseinheiten:**

- Schutz vor Kontakt mit spannungsführenden Anlagenteilen vor den Abgangsstromkreisen
- Schutz vor dem Eindringen von festen Fremdkörpern

### Seitliche Schottung, Trennsatz für seitlichen Ausschnitt Form 2

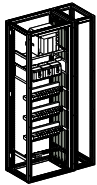

LVS06545

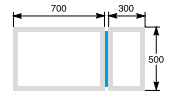

Ausführung	Artikel-Nr.
<b>Seitliche Schottung</b> <ul style="list-style-type: none"> <li>• Vertikales, lamellenartiges Trennblech aus Isoliermaterial.</li> <li>• Montage auf beiden Seiten der Flachkantschienen oder der Linergy-Sammelschienen möglich.</li> <li>• Der Abstand zwischen den Lamellen ermöglicht die Durchführung von vorgefertigten Verbindungen (eine Kupferschiene, 5 oder 10 mm dick, oder isolierte flexible Schienen) sowie von Kabeln bis zu einem Querschnitt von 35 mm<sup>2</sup> unter Einhaltung der Schutzart IP2X, was der Norm IEC 60695.2.1 in Bezug auf Feuerfestigkeit entspricht.</li> </ul>	LVS06545
<b>Trennsatz für seitlichen Ausschnitt Form 2</b> <ul style="list-style-type: none"> <li>• Mit diesem Trennbausatz kann die Verbindung eines Gerätes &gt; 1600 A (NW, INS) zu den seitlichen, vertikalen Sammelschienen hergestellt werden.</li> <li>• Er besteht aus einer isolierenden Platte (Höhe sechs Module = 300 mm), die nach Bedarf zugeschnitten werden kann und mit Trägern und den entsprechenden Schrauben geliefert wird.</li> </ul>	LVS04924

### Schottungserweiterung

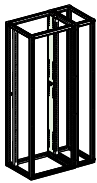

LVS06541

- Für die PrismaSeT HD-System-Schaltanlagen mit einer Tiefe von 600 und 800 mm ist eine Schottungserweiterung erforderlich

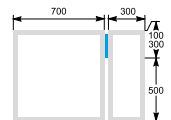

Ausführung	Artikel-Nr.
T600	LVS06541
T800	LVS06543

### Front- und rückseitige Abdeckung

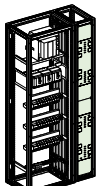

LVS06540

- Der frontseitige Schutz wird durch die Kombination der Tür mit B = 300 und dieser Abdeckung gewährleistet. Eine Metallabdeckung, die aus 2 Teilen mit H = 850 mm besteht und an beiden Enden zugeschnitten ist.
- Auf der Rückseite des Sammelschienenraums eines Schaltfelds mit 800, 1000 und 1300 mm Tiefe wird eine Abdeckung benötigt.

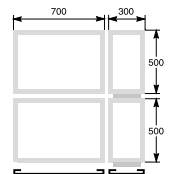

Ausführung	Artikel-Nr.
<ul style="list-style-type: none"> <li>• Der frontseitige Schutz wird durch die Kombination der Tür mit B = 300 und dieser Abdeckung gewährleistet. Eine Metallabdeckung, die aus 2 Teilen mit H = 850 mm besteht und an beiden Enden zugeschnitten ist.</li> <li>• Auf der Rückseite des Sammelschienenraums eines Schaltfelds mit 800, 1000 und 1300 mm Tiefe wird eine Abdeckung benötigt.</li> </ul>	LVS06540

### Schottung zwischen Schaltfeldern

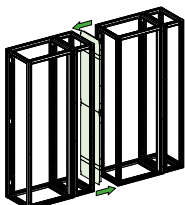

LVS06555

- Metallschottung für die Trennung von zwei aneinandergereihten Schaltfeldern.
- Sie besteht aus zwei Blechen mit einer Höhe von jeweils 850 mm.
- Die oberen und unteren Enden sind mit Vorprägungen für die Durchführung von horizontalen Sammelschienen versehen.
- Diese Schottung wird mit den erforderlichen Trägern und Schrauben geliefert und am Gerüst montiert, ohne den Einbau der Montageplatten zu behindern.

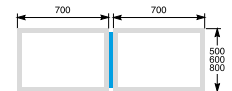

Ausführung	Artikel-Nr.
T500	LVS06555
T600	LVS06555 + LVS06541
T800	LVS06555 + LVS06543

### Schottung der horizontalen Sammelschienen

- Einheit aus zwei Abdeckungen (front- und rückseitig) und einer gelochten Rückseite, die eine effiziente, natürliche Konvektion in der Schaltanlage fördert.
- Diese Abdeckung schottet ein oben oder unten im Schaltfeld eingebautes horizontales Sammelschienensystem ab.
- Sie hat keine Auswirkung auf den Platzbedarf der Sammelschienen.

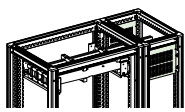

LVS06560

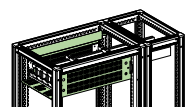

LVS06570

Ausführung	Artikel-Nr.
3M-Sammelschiene, B300, T500	LVS06560
3M-Sammelschiene, B300, T600	LVS06561
3M-Sammelschiene, B300, T800	LVS06563
4M-Sammelschiene, B300, T500 oder T600 oder T800	LVS06568
3M-Sammelschiene, B700, T500 oder T600 oder T800	LVS06570
4M-Sammelschiene, WB00, T500 oder T600 oder T800	LVS06567

Technische Änderungen vorbehalten. Angaben ohne Gewähr. Abbildungen dienen nur zur Veranschaulichung.

## Schottung Form 3b

Trennung von Sammelschienen und Funktionseinheiten sowie Trennung aller Funktionseinheiten untereinander.  
 Die Klemmen für externe Leiter sind von den Funktionseinheiten, aber nicht voneinander getrennt.  
 Schutz vor Kontakt mit spannungsführenden Anlagenteilen

- Verringerung des Fehlerrisikos zwischen den Funktionseinheiten (Ausbreitung von Lichtbögen, etc.)

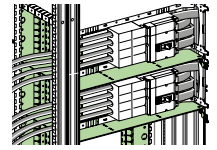

### Vorderseitiger Anschluss

- Eine horizontale Metallschottung ermöglicht die räumliche Trennung der einzelnen Funktionseinheiten.

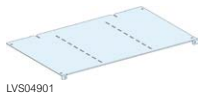

LVS04901

Ausführung	Artikel-Nr.
Horizontale Metallschottung, B = 650 mm	LVS04901

### Vorderseitiger Anschluss

- Sie wird hinten von einem am Gerüst (500 mm Tiefe) oder an den Zwischenprofilen (800 mm Tiefe am Gerüst) befestigten Träger (zwei Rahmenprofile) gehalten. erung erforderlich



LVS04943

Ausführung	Artikel-Nr.
Rückseitiger Träger für Schottungen, B = 650 mm	LVS04943

### Vorderseitiger Anschluss

- Mithilfe von Befestigungswinkeln kann eine teilweise Schottung der Form 3 im Schaltfeld eingebaut werden.
- Sie belegt keinen anderweitig nutzbaren Platz im Schaltfeld.

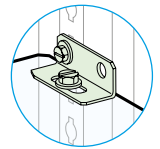

LVS03583

Ausführung	Artikel-Nr.
6 Universal- Befestigungswinkel	LVS03583

### Rückseitiger Anschluss

- Vertikale Schottungen (zwei Kat.-Nr. pro Funktionseinheit)

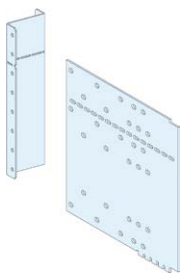
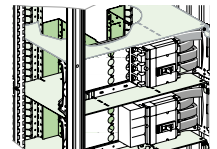

LVS04955

Ausführung	Artikel-Nr.
3 bis 4 Module	LVS04955
5 bis 6 Module	LVS04956

## Schottung Form 4

Trennung von Sammelschienen und Funktionseinheiten sowie Trennung aller Funktionseinheiten untereinander, inklusive der Klemmen für externe Leiter, die ein fester Bestandteil der Funktionseinheit sind.

- Schutz vor Kontakt mit spannungsführenden Anlagenteilen und Verringerung des Fehlerrisikos zwischen den Funktionseinheiten (Ausbreitung von Lichtbögen, etc.)
- Form 4a: Klemmen für externe Leiter in dem selben Raum wie die Funktionseinheit, an die sie angeschlossen sind.
- Form 4b: Klemmen für externe Leiter, die sich nicht in dem Raum befinden wie die Funktionseinheit, an die sie angeschlossen sind, aber in geschützten Bereichen oder abgetrennten und abgeschlossenen Einzelräumen.

### Schottung Form 4a für vorderseitiger Anschluss

- Rückplatte (eine Artikel-Nr. pro Schaltfeld) bestehend aus zwei halben Metallplatten, die auf die rückseitigen Träger für die Schottungen Form 3 montiert wurden. Diese Rückplatte ist für Rahmen mit einer Tiefe von 500 mm nicht zwingend vorgesehen.

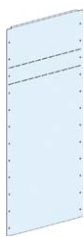
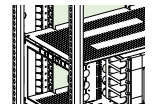

LVS04946

Ausführung	Artikel-Nr.
Rückplatte Form 4a (eine Artikel-Nr. pro Schaltfeld)	LVS04946

### Durchführungsplatte Form 4a

- Durchführungsplatte aus Kunststoff, die einfach ausgeschnitten (ein Ausschnitt pro Funktionseinheit) und am Rahmen montiert werden kann.

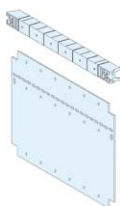
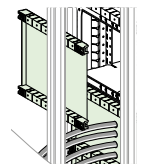

LVS04951

Ausführung	Artikel-Nr.
3 oder 4 Module	LVS04951
5 oder 6 Module	LVS04952

### Schottung Form 4b

- Abdeckung mit Durchführungsplatten aus Metall, die an der Seite und am Boden einfach ausgeschnitten werden kann. In zwei Höhen lieferbar

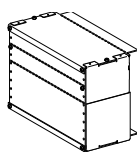
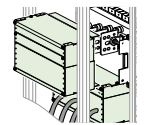

LVS06600

Ausführung	Artikel-Nr.
3 bis 5 Module	LVS06600
4 bis 6 Module	LVS06601

### Anschluss Übertragungsbaugruppe, 3 bis 5 Module, 250 A

- Übertragungsbaugruppe ohne Anschluss für einfache Kabelmontage:

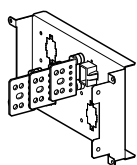

LVS06606

Ausführung	Artikel-Nr.
3P	LVS06606
4P	LVS06607

### Anschluss Übertragungsbaugruppe, 4 bis 6 Module, 630 A

- Übertragungsbaugruppe ohne Anschluss für einfache Kabelmontage

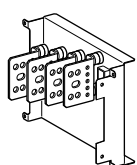



LVS06605

Ausführung	Artikel-Nr.
3P	LVS06604
4P	LVS06605

Technische Änderungen vorbehalten. Angaben ohne Gewähr. Abbildungen dienen nur zur Veranschaulichung.

## Allgemeine technische Eigenschaften

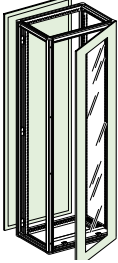
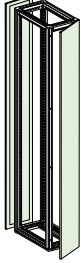
- **Ausstattungsmerkmale**
  - Werkseitig mit einer Polyurethan-Dichtung (PUR) ausgestattet
  - Schrauben werden mitgeliefert
  - Mit Markierungen zur Begrenzung des Kabeldurchführungsbereichs
- Der Kabelraum kann auf der rechten oder linken Seite montiert werden.
- Neben- und hintereinander anreihbar.
- Aufnahme der IP55-Abdeckplatten.

Montage			B700			B300		
								
Tiefe			T500	T600	T800	T500*	T600*	T800*
Montierte Schränke H2000 Volltür	Gehäuse mit glatter Tür	Weiß RAL 9003 Grau RAL 7035	NSYSFP20750ED NSYSFP20750G	- NSYSFP20760G	NSYSFP20780ED NSYSFP20780G	NSYSF20350ED NSYSF20350	- NSYSF20360	NSYSF20380ED NSYSF20380
	Gehäuse mit transparenter Tür	Weiß RAL 9003 Grau RAL 7035	NSYSFP20750TED NSYSFP20750TG	- NSYSFP20760TG	NSYSFP20780TED NSYSFP20780TG	- -	- -	- -
Montierte Schränke H2000, Glastür	Vertikale Stützen	Weiß RAL 9003	NSYSFV20ED	-	-	NSYSFV20ED	-	-
		Grau RAL 7035	NSYSFV20	-	-	NSYSFV20	-	-
	Unterer und oberer Rahmen mit Dach	Weiß RAL 9003	NSYSFC75ED	-	-	NSYSFC35ED	-	-
		Grau RAL 7035	NSYSFC75	-	-	NSYSFC35	-	-
Adapterrahmenprofile zur Montage der Sammelschiene Linergy LGY			-	-	-	NSYSFPAED	NSYSFPAED + NSYSUCR40200	NSYSFPAED + NSYSUCR40200
	Seitenwand (2-er-Satz)**	Weiß RAL 9003	NSY2SPN205ED	-	NSY2SPN208ED	NSY2SPN205ED	-	NSY2SPN208ED
		Grau RAL 7035	NSY2SPN205	NSY2SPN206	NSY2SPN208	NSY2SP205	NSY2SPN206	NSY2SPN208
Stützrahmen für drehbar gelagerte Frontabdeckung***			LVS08566	LVS08566	LVS08566	-	-	-

\* Für Kabel und zur Montage der Sammelschiene Linergy LGYE, BS.

\*\* Eine Erdungslitze muss zwischen den Seitenwänden und dem Rahmen installiert werden.

\*\*\* Türanschlag wechselbar für Öffnung von links oder rechts.

## Zubehör

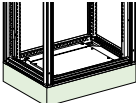
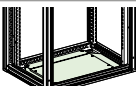
Breite			B700			B300		
Tiefe			T500	T600	T800	T500	T600	T800
	Sockel H100*	Front- und rückseitige Kreuzstücke	NSYSPPF7100	NSYSPPF7100	NSYSPPF7100	NSYSPPF3100	NSYSPPF3100	NSYSPPF3100
		Seitliche Kreuzstücke	NSYSPPS5100	NSYSPPS6100	NSYSPPS8100	NSYSPPS5100	NSYSPPS6100	NSYSPPS8100
	Sockel H200*	Front- und rückseitige Kreuzstücke	NSYSPPF7200	NSYSPPF7200	NSYSPPF7200	NSYSPPF3200	NSYSPPF3200	NSYSPPF3200
		Seitliche Kreuzstücke	NSYSPPS5200	NSYSPPS6200	NSYSPPS8200	NSYSPPS5200	NSYSPPS6200	NSYSPPS8200
	Einteilige Kabeldurchführungsplatten		NSYEC751	NSYEC761	NSYEC781	NSYEC351	NSYEC651	NSYEC381

\* Ein Sockel setzt sich aus zwei Artikel-Nr. zusammen: frontseitige und rückseitige Kreuzstücke + seitliche Kreuzstücke.

Technische Änderungen vorbehalten. Angaben ohne Gewähr. Abbildungen dienen nur zur Veranschaulichung.

## Anreihensatz

- Anreihung nebeneinander
- Anreihung hintereinander: - T500+T500; - T800+T500
- Die für die Montage Rücken-an-Rücken erforderlichen Bestandteile müssen einzeln versandt und bei der Installation vor Ort kombiniert werden.

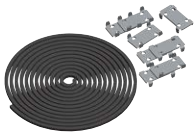

NSYSFBK19

Ausführung	Artikel-Nr.
Panel <b>SeT</b> SFN-19"-Schwenkrahmen-Anreihensatz, IP 55	<b>NSYSFBK19</b>

## 4 Transportösen

- Verwenden Sie für jedes Gerüst (B700), das Geräte enthält, einen Satz Transportösen für einen Rahmen



NSYSFEB

Ausführung	Artikel-Nr.
Panel <b>SeT</b> SFN-M12-Kranösen, Gussstahl, verzinkt	<b>NSYSFEB</b>

## 4 Anschlagwinkel

- Sind zwei mit Geräten bestückte Schaltfelder aneinandergereiht, verwenden Sie eine Lasttraverse.

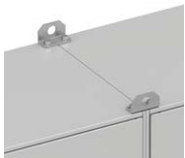

NSYSFELB

Ausführung	Artikel-Nr.
Panel <b>SeT</b> SFN-Anschlagwinkel, Stahl, verzinkt, Verpackungseinheit: 4 Stück	<b>NSYSFELB</b>

## Satz aus 20 Schrauben + M6-Muttern



LVS06461

Ausführung	Artikel-Nr.
Schrauben+Muttern (20), M6	<b>LVS06461</b>

## Erdungsdraht, 6 mm<sup>2</sup>

Der Draht ist mit einem Kabelschuh mit 4 mm Durchmesser an einem Ende und mit einem Kabelschuh mit 6 mm Durchmesser am anderen Ende bestückt. Der Erdungsdraht wird verwendet, um folgende Komponenten zu erden:

- Tür oder Durchlasstür für Geräteaufbau,
- Stützrahmen für drehbar gelagerte Frontabdeckung mit Schaltanlage in einem Schaltfeld.



LVS08911

Ausführung	Artikel-Nr.
Erdungslitze, 6 mm <sup>2</sup>	<b>LVS08911</b>

## Erdungsband

- Zwischen Dach und Rahmen muss eine Erdungslitze installiert werden
- Für **NSYEL166D8**: Länge 160 mm, Querschnitt 6 mm<sup>2</sup>, Klemme 8,3 mm.
- Für **NSYEL3525D8**: Länge 350 mm, Querschnitt 25 mm<sup>2</sup>, Klemme 8,3 mm.



NSYEL166D8

Ausführung	Artikel-Nr.
Panel <b>SeT</b> SFN/Spacial SM-Erdungskabel, 6 mm <sup>2</sup> , 160 mm	<b>NSYEL166D8</b>
Panel <b>SeT</b> SFN/Spacial SM-Erdungskabel, 25 mm <sup>2</sup> , 350 mm	<b>NSYEL3525D8</b>

3G-Festigkeit für Anwendung in erdbebengefährdeten Gebieten ische Eigenschaften

**Hinweis:**  
Eingang über vorgefertigte Sammelschienenverteiler ist für Anwendungen in erdbebengefährdeten Gebieten nicht zulässig.

## Seismischer Sockel H100 mm

1600 A Konfiguration *	Höhe (mm)	Breite (mm)	Tiefe (mm)	Artikel-Nr.
PrismaSet HD	2000	700	350	NSYS5GPC75
Sammelschienenkanal	2000	300	350	NSYS5GPC35
Konfiguration 3200 A	Höhe (mm)	Breite (mm)	Tiefe (mm)	Artikel-Nr.
PrismaSet HD	2000	700	450	NSYS5GPC78
Sammelschienenkanal	2000	800	450	NSYS5GPC38

\* Nicht kompatibel für eine Tiefe von 600 mm.

## Bodenbefestigung

### Frontanschluss

(Beispiel: Anlagenschaltfeld B700 mm + Fach B300 mm)

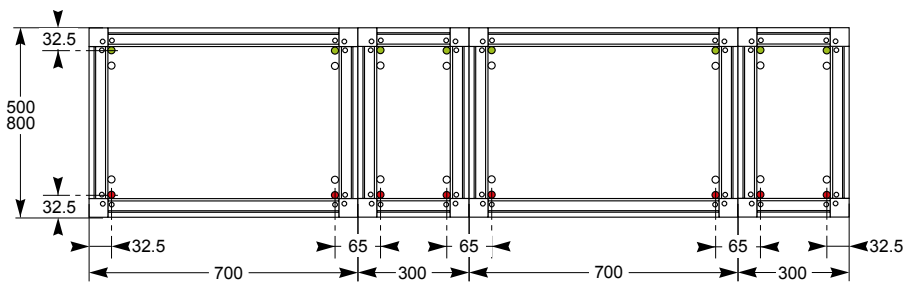

### Rückseitiger Anschluss T1000

(Beispiel: Anlagenschaltfeld + Fach T500 + T500 mm)

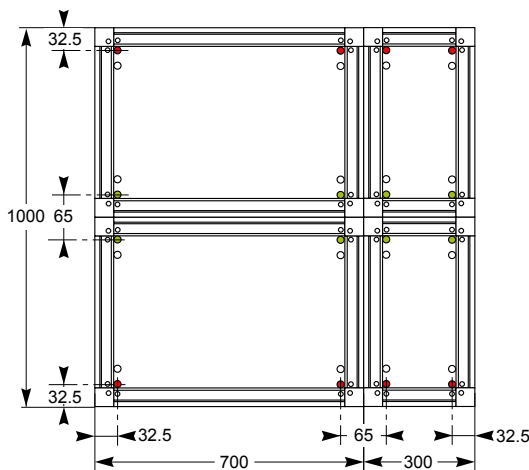

### Rückseitiger Anschluss T1300

(Beispiel: Anlagenschaltfeld + Fach T800 + T500 mm)

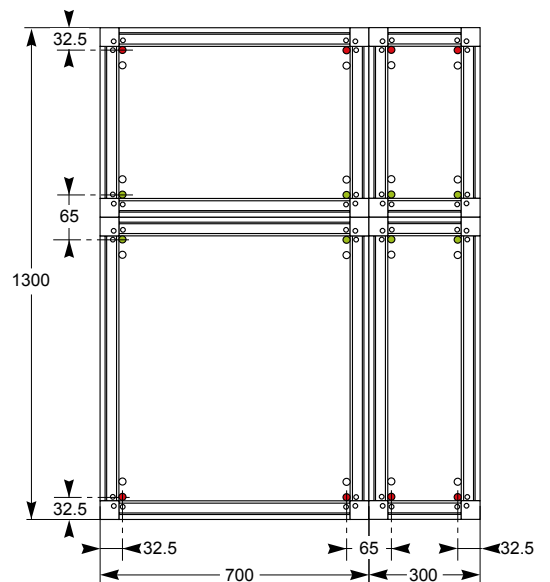

- obligatorischer Befestigungspunkt
- optionaler Befestigungspunkt

Schrauben der Klasse 8,8: Schraube M10 TH  
+ Unterlegscheiben (AD 25 mm, Stärke 3 mm)  
+ CS Kontaktscheiben Ø 10 mm.



## Schaltfelder

Profile

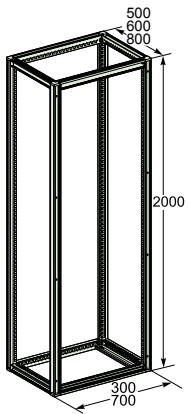

Abdeckplatten, Volltür oder Sichttür, Seitenwände

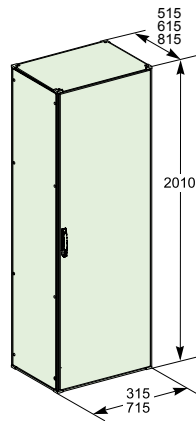

Standardsockel

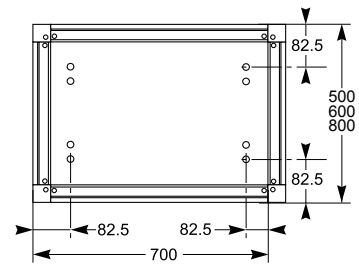

## Durchführungsplatten

B300

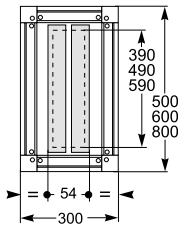

B700

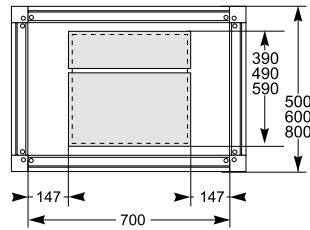

## Funktionales System in PrismaSeT HD-Schaltanlagen, Schaltfeldbefestigung

T500, T600, T800

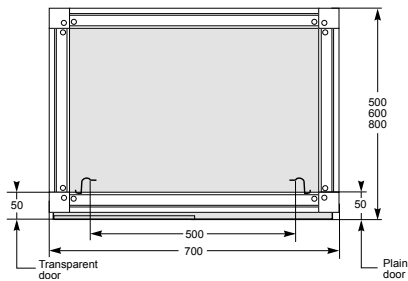

## Bodenbefestigung, Sammelschienenbefestigung, seitliche, vertikale Sammelschienen

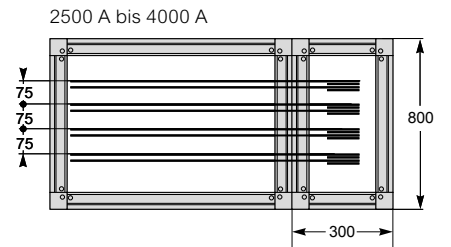
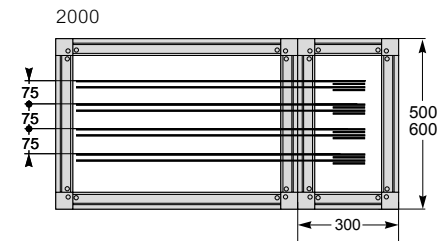
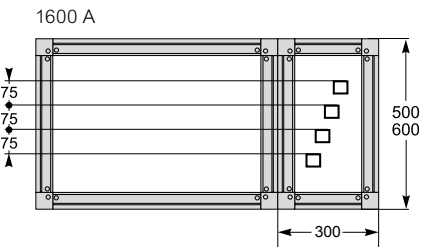

## Unterteiltes Gehäuse für Motor Control Center

PanelSeT SFN-Gehäuse können Fächer für Motor Control Centers in Industrieumgebungen (IP54), dank eines umfassenden Sortiments von speziellem Zubehör und Lösungen, wie zum Beispiel:

- Lynergy-Verteilersysteme
- Motorstarter-Lösungen
- Teiltüren und Frontbefestigungsplatten
- Zubehör für Trennwände

Sie sind unter Berücksichtigung der Geräteeigenschaften getestet worden was ein hohes Maß an Zuverlässigkeit im Systembetrieb und optimale Sicherheit gewährleistet.

### [Fest angebrachtes funktionelles System zur Motorüberwachung.](#)

Das fest angebrachte Funktionssystem für Motorschaltsschränke ist für die Installation von Motorstartern bis 250 kW ausgelegt.



Zusätzlich zur Motorleistung und zum Startertyp (Direktstarter, Wendestarter, Stern-Dreieckstarter usw.) müssen bei der Auswahl eines Motorstarters vier Hauptkriterien berücksichtigt werden:

- die Betriebsspannung,
- die Art der thermischen Überlastsicherung, elektromechanisch oder elektronisch,
- die Art des magnetischen Schutzes, gemäß Isc der Schaltanlage,
- die Art der Installation, je nach erforderlichem Verfügbarkeitsniveau.

## Betriebsspannung

Die Betriebsspannung des Netzes ist ein entscheidender Parameter bei der Wahl des Motorschutzes.

Die Betriebsspannung beeinflusst nämlich die Leistung des Geräts und die Einbaubedingungen.

Beispielsweise beeinflusst die Spannung Folgendes:

- die Abschaltleistungen,
- die Sicherheitsbereiche.

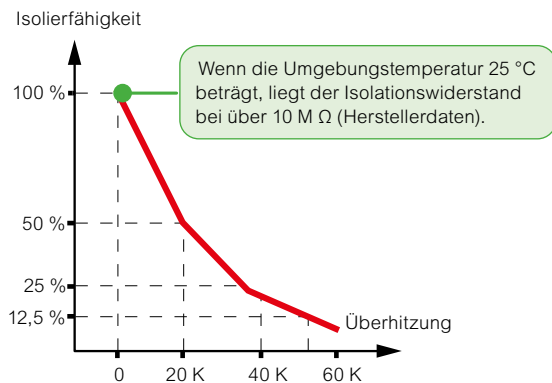

## Motorschutz

### Schutz der Motoren zur Verlängerung ihrer Lebensdauer

- Überhitzung in Elektromotoren wird durch Verluste Kupfer- und ferromagnetischen Bereich verursacht:
  - der Strom  $I$  ist proportional zur Motorlast.
  - Kupferverluste sind proportional zu  $I^2$  (Stator und Rotor),
  - Hysteresesyklen in ferromagnetischen Materialien und die induzierten Foucault-Strome verursachen eine Überhitzung, die insbesondere proportional zur Frequenz ist.
- Die Konsequenz übermäßiger Überhitzung ist eine reduzierte Isolierfähigkeit der Materialien. Wie im gegenüberliegenden Diagramm dargestellt, verkürzt dies die Lebensdauer des Motors deutlich.
- In kontinuierlichen oder semi-kontinuierlichen Prozessen ist Verfügbarkeit eine sehr wichtige Angelegenheit. Es ist daher entscheidend, die Betriebsbedingungen der Motoren genau zu beachten.
- Motorschutzrelais sind die Komponenten, die diese Aufgabe übernehmen. Sie bieten verschiedene Genauigkeitsgrade und Funktionen, um die Erwartungen des Prozessmanagers zu erfüllen.

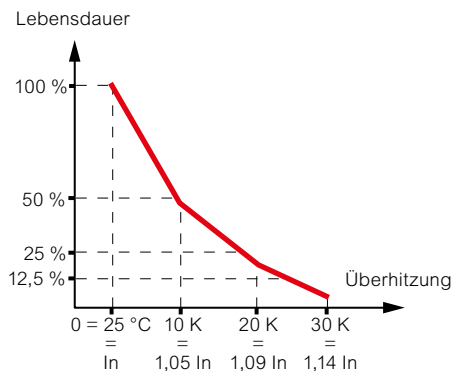

### Die Feinüberwachung der Motoren zur Verbesserung der Prozessverfügbarkeit

Ein elektrischer Motor wandelt die elektrische Energie in mechanische Energie um. Wenn Spannung, Strom und Frequenz sich ändern, ändern sich auch Drehzahl und Drehmoment des Motors. Umgekehrt hat jede Änderung in der Ladung direkte Auswirkungen auf die elektrischen Parameter.

- Elektromechanische Thermorelais schützen den Motor vor dem Überlast-Schwellwert.
- Elektronische Relais schützen den Motor auf der Grundlage sehr ausgefeilter und hochgenauer thermischer Muster vor Überlastung.
- Diese Relais sind in der Lage, mehrere Fälle von Motorüberlastung auszumachen und die Informationen zu übermitteln, sodass der Bediener die wahre Natur des Problems besser verstehen kann.
- Diese Relais melden zahlreiche ergänzende Parameter, die dem Bediener nützliche Informationen liefern und ihm somit die Möglichkeit geben, Motorstopps zu vermeiden oder einen schnellen Neustart durchzuführen, wenn ein Stopp erfolgt ist.

### Beispiele:

- Die Motorunterlast kann das Signal einer Pumpenkavitation sein,
- Phasenumkehr kann ein Hinweis auf einen Wartungsfehler sein, der ohne dieses Vorzeichen schwer zu diagnostizieren ist.
- Zusätzlich zur Überwachung der Ströme können die elektronischen Relais die Spannung, folglich auch die Leistung und den Leistungsfaktor überwachen. Sie können auch Leckströme berücksichtigen und die Ist-Temperatur der Spule messen, wenn diese über einen eingebauten Sensor verfügt. All diese Informationen sorgen für eine bessere Früherkennung und Übersicht und helfen so, mit Problemen umzugehen.
- Schließlich können elektronische Relais Informationsverarbeitungsfunktionen wie Status- und Fehlerstatistiken übernehmen. Sie sind außerdem in der Lage, logische Lösungen vorzuschlagen und auf prozessspezifische Weise zu reagieren.

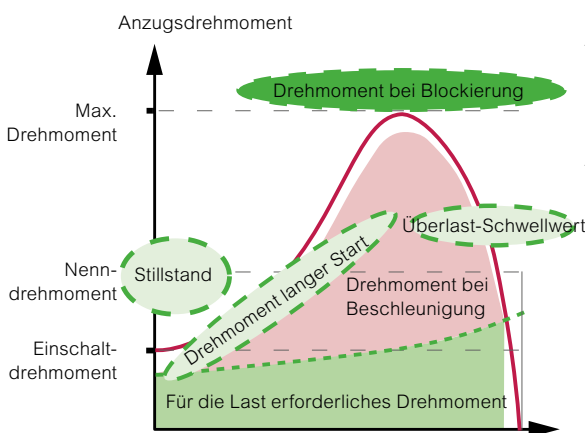

## Magnetischer Schutz: Leistungsschalter und Sicherungen

Schneider Electric hat sich entschieden, Rechtslauf-Leistungsschalter einzusetzen, wann immer es möglich ist, da diese Vorteile bei der Wartung und die Möglichkeit einer schnellen Wiedereinschaltung bieten. Die Vorteile magnetischer Leistungsschalter gegenüber Sicherungen sind im Folgenden aufgeführt:

- universelle Lösung, die in alle Länder exportiert werden kann, im Gegensatz zu Sicherungen, die nicht koordiniert sind,
- reduzierte Abmessungen,
- begrenzter Temperaturanstieg,
- schnellere Wartung,
- kein Risiko einer Überbewertung der Sicherungskassette (wodurch die Zerstörung des Motors verursacht wird) oder einer Unterbewertung (vorzeitige Auslösung).

## Panel**SeT** SFN: Kombination für den Kontrollmotorstarter

Leistungsschalter

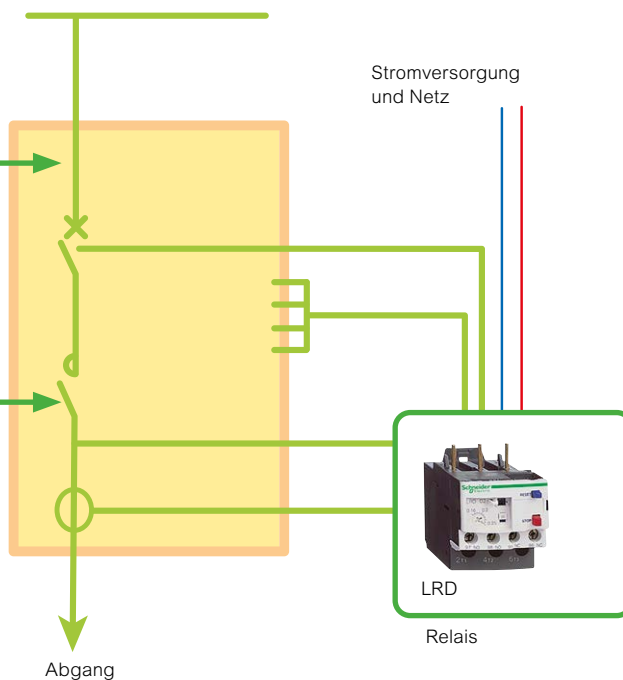

Schütze



Relais

Schutzkoordination Typ 1

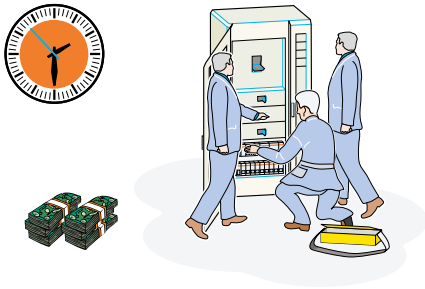

## Schutzkoordination – worum geht es dabei?

Ein „Motorstarter“ kann aus 1, 2 oder 3 verschiedenen Geräten bestehen. Sie müssen so koordiniert werden, dass sie einen optimalen Betrieb der Anlage gewährleisten.

## Ziele der Schutzkoordination

Bei einem Fehler hat die Schutzkoordination folgende Zwecke:

- Personen und Anlagen zu schützen,
- Betriebskontinuität zu gewährleisten,
- den Wartungsaufwand (Arbeitskräfte und Ersatzteile) zu senken.

## Arten der Schutzkoordination gemäß IEC 60947-4-1

- Schutzkoordination Typ 1: Basislösung
  - keine Betriebskontinuität,
  - bedeutender Wartungsaufwand im Falle einer Störung (Arbeitskräfte und Ausrüstung).
- Schutzkoordination Typ 2: Lösung, die die Betriebskontinuität sicherstellt,
  - reduzierte Ausfallzeiten der Maschine,
  - geringere Kosten für Ersatzteile.
- Vollständige Schutzkoordination:
  - Ausziehbare Lösungen gemäß IEC 60947-6-2:
  - keine Beschädigung oder Zurücksetzung von Geräten nach einem Fehler,
  - sofortige Rückkehr der Anlage in den Betrieb.

Schutzkoordination Typ 2

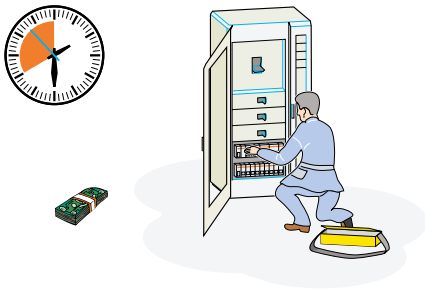

Gesamte Schutzkoordination

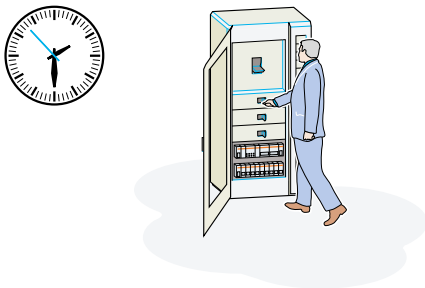

## Die Wahl von Schneider Electric in Bezug auf Schutzkoordination.

Für Motor Control Centers Verfügbarkeit Schaltschrank, Schneider Electric gilt:

- Schutzkoordination Typ 2 aus folgenden Gründen:
  - geringe Kosten für die Reparatur der Anlage,
  - kürzere Ausfallzeiten der Maschine

und ist nicht mehr gültig:

- Schutzkoordination Typ 1 und nicht verkabelte Abgänge
  - einer teuren Rückkehr zum Betrieb,
  - eine lange Ausfallzeit der Maschine.



## 2-Komponenten-Motorstarter

Thermomagnetischer Leistungsschalter + Schütz

### Vorteile

- Sehr wirtschaftliche Lösungen.
- Geeignet für alle Diagrammtypen.
- Manuelles Zurücksetzen nach thermischer Störung.
- Schutzkoordination Typ 2.

### Anwendungen

- Fertigung sowie kontinuierliche und semi-kontinuierliche Prozesse.



## 3-Komponenten-Motorstarter

### Vorteile

- Große Auswahl an Lösungen.
- Geeignet für alle Diagrammtypen.
- Manuelles oder automatisches Zurücksetzen nach einem thermischen Fehler.
- 2 Startklassen (10 und 20).
- Schutzkoordination Typ 2.
- Trennung thermischer und magnetischer Fehler.

### Magnetischer Leistungsschalter + Schütz + thermische Überlastsicherung

- Für die Fertigung sowie kontinuierliche und semi-kontinuierliche Prozesse.

### Sicherung für Sicherungs-Lasttrennschalter + Schütz

### + thermische Überlastsicherung

- Für alle Maschinentypen.
- Für die Produktion sowie kontinuierliche und semi-kontinuierliche Prozesse.





## Präsentation

Das Panel**SeT** SFN-System von Gehäusen mit Fächern, die für MCC-Zwecken verwendet wird, basiert auf der Panel**SeT** SFN-Reihe.

Sie bieten die gleichen Funktionen:

- Unterschiedliche mögliche Konfigurationen, nebeneinander oder hintereinander angeordnet.
- Aufgrund der eingebauten Teiltüren und Platten kann die erforderliche Schutzart erfüllt werden.

Und die gleichen Vorteile:

- Zeitersparnis während der gesamten Montage.
- Robustheit des Gehäuses.

## Modularität und Vielseitigkeit

Sie bieten 36 vertikale Module, jeweils 50 mm hoch, mit nutzbarem Raum. Es gibt 4 verschiedene Gehäuseabmessungen und 2 zusätzliche Fächer zur Verteilung der Sammelschienen oder für das Kabelmanagement. Sie können auch an Prisma**SeT** HD für Schaltanlagen zur Stromverteilung angeschlossen werden.

## Das funktionale System

### Eine Metallkonstruktion

Die Schaltanlage besteht aus einem oder mehreren Gerüsten, die nebeneinander oder hintereinander angeordnet sind und auf denen eine komplette Auswahl an Abdeckplatten und Teiltüren montiert werden kann. Sie werden für die Zusammensetzung von IP54-Konfigurationen verwendet. In der Angebotspalette von ClimaSys finden Sie die entsprechenden Lüfter.

Elektrischer Durchgang wird durch Erdungslitzen gewährleistet. Teiltüren ohne Aussparung sind einfach und durch eine einzige Person wechselbar für die Öffnung von links oder rechts, Öffnungswinkel: 120°.

Die Robustheit des Verriegelungssystems ermöglicht auf natürliche Weise die gute Ausrichtung der Baugruppe. Standardsystem mit 1 bis 4 Verriegelungspunkten mit 5 mm-Doppelbarteinsatz und Möglichkeit des Austauschs durch Einsätze mit unterschiedlicher Form.

### Verteilungssystem

Vertikale Sammelschienen in einem seitlichen Kabelraum und horizontale Sammelschienen dienen der Stromverteilung in der gesamten Schaltanlage.

### Vollständige Funktionseinheiten

Die Funktionseinheit muss aus folgenden Komponenten bestehen:

- Motorsteuerungs- und Schutzeinrichtungen,
- eine dedizierte Montageplatte ohne Aussparung für die Geräteinstallation,
- bis Form 4b dank der Kabeldurchführungen für die Klemmenisolierung an der Rückseite der Schaltanlage oder an der Seite der Kabelkammer,
- Geräte für Vor-Ort-Anschlüsse.

Die Funktionseinheiten sind modular und für die Montage übereinander entwickelt. Das System enthält alle nötigen Teile für die Montage, die Versorgung und den Vorortanschluss der Funktionseinheit. Die Komponenten des unterteilten Spacial SFM-Systems und insbesondere die Komponenten der Funktionseinheiten wurden unter Berücksichtigung der Ausführung des Geräts entwickelt und getestet. Dadurch kann ein hohes Maß an Zuverlässigkeit für den Systembetrieb und ein Optimum an Sicherheit für das Personal garantiert werden. Elektrische Schaltanlagen, die aufgrund der Empfehlungen von Schneider Electric gebaut wurden, erfüllen in jeder Hinsicht die internationalen Normen IEC 61439-2 und IEC 62208.





## Hält den schwierigsten Umgebungen stand:

- Schutzgrad IP54 für staubige und/oder feuchte Industrieumgebungen.
- Seismische Beständigkeit.
- Optionale Zwangsbelüftung für Umgebungen mit Umgebungstemperaturen über 45°C oder für Geräte mit hoher Verlustwärme (siehe ClimaSys Angebot).



## Typ geprüft

Die Panel**SeT** SFN-Unterteilung ist vollständig typgeprüft gemäß IEC 61439-2.

- Zertifizierung durch unabhängiges Labor.
- Sowie durch ständige Überprüfung in den Testlabors von Schneider Electric.

Folgende Typprüfungen werden durchgeführt:

- Temperaturanstiegsgrenze,
- dielektrische Eigenschaften,
- Kurzschlussfestigkeit,
- Effektivität des Schutzkreises,
- Konformität der Störungs- und Kriechwegentfernungen,
- mechanischer Betrieb,
- Schutzgrad.

## Schottungen

Schottungen sind wesentlich für den maximalen Schutz der Anlage und des Personals, das an der Schaltanlage arbeitet. Zusammen mit den Standardschutzeinrichtungen (Klemmenabdeckungen, fabrikfertige Anschlüsse) verhindern Schottungen den direkten Kontakt mit spannungsführenden Teilen.

Form 2b

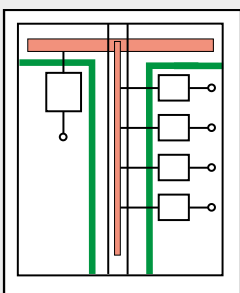

- Klemmen für externe Leiter, von den Sammelschienen getrennt.
- Die Funktionseinheiten und die Klemmen sind von den Sammelschienen getrennt.

Form 3b

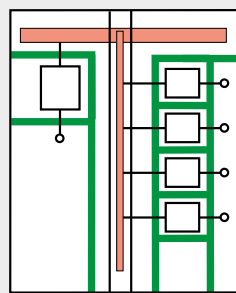

- Die Sammelschienen sind von den Funktionseinheiten und die Funktionseinheiten sind voneinander getrennt. Die Klemmen für die externen Leiter sind von den Funktionseinheiten, aber nicht voneinander getrennt.
- Schutz vor Kontakt mit unter Spannung stehenden Teilen.
  - Verringerung des Störrisikos zwischen den Funktionseinheiten (Ausbreitung von Lichtbögen, etc.).

Form 4a

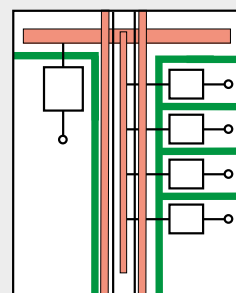

- Klemmen für externe Leiter in demselben Fach wie die zugehörige Funktionseinheit.

Form 4b

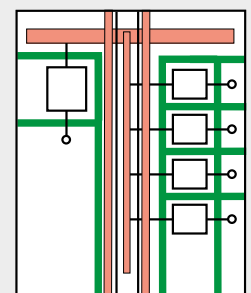

- Klemmen für externe Leiter, die sich nicht in demselben Raum befinden wie die Funktionseinheit, an die sie angeschlossen sind, sondern in individuellen, geschützten Bereichen oder abgetrennten und abgeschlossenen Einzelräumen.





Allgemeine Daten	
Anwendungen	MCC
Normen	IEC 61439-2
Interne	Nr.
Installation im Innenbereich	Innenbereich

Mechanische Daten	
Kabeleingang	Oberseite/Unterseite
Zugang	Vorderseite/Hinterseite
IP	54
IK	10
Form	4b Typ 7
Widerstands	FFF
Abmessungen	H 2000, B 600 und 800, T 600 und 800
Farbe	RAL 7035 Grau

Elektrische Daten	
Durchschlagsspannung (Ui)	1000 V
Bemessungsspannung (Ue)	415 V
Schutzkoordination	Typ 2
Frequenz	50/60 Hz
Spannung des Hilfsstromkreises	230 V
Verschmutzungsgrad	3
Bemessungsstrom (IP > 31)	2500 A (mit Kupfer und Linergy)
Kurzschluss (Icw – 1 s)	85 kA

## Montageplatten für fest angebrachte MCC-Schaltanlagen

### Funktionseinheiten der Motorüberwachung

Die Montageplatten ohne Aussparungen können für die Installation aller Geräte für den MCC-Motorstarter auf einem Träger verwendet werden.



### Einfache Installation

Die Motorabgänge können auf einer Bank vorbereitet werden, um die erforderlichen Aussparungen vorzunehmen. Mit dem Schnellbefestigungssystem kann die Montageplatte während der Geräteinstallation und Verkabelung gehalten werden. Die Montageplatte kann in einer verstellbaren Tiefe mit einem Rastermaß von 50 mm an den Seitenwänden befestigt werden.

### Aufrüstbarkeit der Schaltanlage

- Funktionseinheiten mit Schottung der Form 3b und 4b.
- Seitenteile und Rückseite zugänglich.
- Trennplatten mit Aussparungen für Kabeleinführungen, Artikel-Nr. **LVS01215**.

### Zuverlässigkeit der Funktionseinheit

- Montageplatten mit 3 bis 24 Modulen (150 bis 1200 mm) werden in 600 und 800 mm breiten Schaltfeldern installiert.
- Kapazität der Special SFM-Schaltfelder: 36 Module (jeweils 50 mm).
- Die Kabel werden in dafür bestimmten 300 oder 400 mm breiten Seitenfächern geführt.

### Montageplatten ohne Aussparung

Abmessungen der Fächer				
Anzahl der Module	Höhe (mm)	Breite (mm)	Montageplatten	Befestigungsbausatz
3M	150	600	<b>NSYMP3M6</b>	<b>NSYMPFIX</b>
3M	150	800	<b>NSYMP3M8</b>	
4M	200	600	<b>NSYMP4M6</b>	
4M	200	800	<b>NSYMP4M8</b>	
5M	250	600	<b>NSYMP5M6</b>	
5M	250	800	<b>NSYMP5M8</b>	
6M	300	600	<b>NSYMP6M6</b>	
6M	300	800	<b>NSYMP6M8</b>	
8M	400	600	<b>NSYMP8M6</b>	
8M	400	800	<b>NSYMP8M8</b>	
9M	450	600	<b>NSYMP9M6</b>	
9M	450	800	<b>NSYMP9M8</b>	
12M	600	600	<b>NSYMP12M6</b>	
12M	600	800	<b>NSYMP12M8</b>	
16M	800	600	<b>NSYMP16M6</b>	
16M	800	800	<b>NSYMP16M8</b>	
18M	900	600	<b>NSYMP18M6</b>	
18M	900	800	<b>NSYMP18M8</b>	
20M	1000	600	<b>NSYMP20M6</b>	
20M	1000	800	<b>NSYMP20M8</b>	
24M	1200	600	<b>NSYMP24M6</b>	
24M	1200	800	<b>NSYMP24M8</b>	

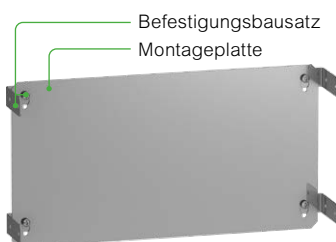

Befestigungsbausatz  
Montageplatte

## 2-Komponenten-Motoranlasser Direkt- und Wendestarter GV2, GV3 und GV7

### Auswahl der empfohlenen Kombinationen

I <sub>q</sub> (kA)		Motor Ausführung		Lösung für Motorstarter		Montageplatte Anzahl von Modulen (1M = 50 mm)	
Ohne Begrenzer	Mit GV1L3	P <sub>max</sub> (kW)	I <sub>max</sub> (A)	Leistungsschalter	Schütz <sup>1</sup>	DOL	Reversierend
85	-	0,18	0,6	GV2-P04	LC1D09	3M	3M
85	-	0,25	0,9	GV2-P05	LC1D09	3M	3M
85	-	0,37	1,1	GV2-P06	LC1D09	3M	3M
85	-	0,55	1,5	GV2-P06	LC1D09	3M	3M
85	-	0,75	1,8	GV2-P07	LC1D09	3M	3M
85	-	1,1	2,6	GV2-P08	LC1D09	3M	3M
85	-	1,5	3,4	GV2-P08	LC1D09	3M	3M
85	-	2,2	4,8	GV2-P10	LC1D09	3M	3M
85	-	3	6,5	GV2-P14	LC1D09	3M	3M
85	-	4	8,2	GV2-P14	LC1D18	3M	3M
50	85	5,5	11	GV2-P16	LC1D25	3M	3M
50	85	7,5	14	GV2-P20	LC1D25	3M	3M
50	85	10	19	GV2-P21	LC1D32	3M	3M
50	85	11	21	GV2-P22	LC1D32	3M	3M
50	85	15	28	GV2-P32	LC1D32	3M	3M
50	-	18,5	34	GV3-P40	LC1D50A	3M	4M
50	-	22	40	GV3-P50	LC1D50A	3M	4M
50	-	30	55	GV3-P65	LC1D65	3M	4M
70	-	15	28	GV7-RS40	LC1D40	3M	6M
70	-	18,5	34	GV7-RS40	LC1D50	3M	6M
70	-	22	40	GV7-RS50	LC1D80	3M	6M
70	-	30	55	GV7-RS80	LC1D80	3M	6M
70	-	37	66	GV7-RS80	LC1D80	3M	6M
70	-	45	80	GV7-RS100	LC1D115	4M	9M
70	-	55	100	GV7-RS150	LC1D150	6M	9M
70	-	75	135	GV7-RS150	LC1F185	9M	12M
70	-	90	160	GV7-RS220	LC1F225	9M	12M
70	-	110	200	GV7-RS220	LC1F265	9M	12M

<sup>1</sup> 2xLC1-D für Reversierung

### Einfache Montageplatte

Abmessungen der Fächer			Montageplatten	Befestigungsbausatz
Anzahl der Module	Höhe (mm)	Breite (mm)	Artikel-Nr.	Artikel-Nr.
3M	150	600	<b>NSYMP3M6</b>	<b>NSYMPFIX</b>
3M	150	800	<b>NSYMP3M8</b>	
4M	200	600	<b>NSYMP4M6</b>	
4M	200	800	<b>NSYMP4M8</b>	
6M	300	600	<b>NSYMP6M6</b>	
6M	300	800	<b>NSYMP6M8</b>	
9M	450	600	<b>NSYMP9M6</b>	
9M	450	800	<b>NSYMP9M8</b>	
12M	600	600	<b>NSYMP12M6</b>	
12M	600	800	<b>NSYMP12M8</b>	

## 3-Komponenten-Motorstarter Direktstarter und reversierend GV2 und GV3

U <sub>e</sub>	IP	Umgebungstemperatur
415 V	≤ IP54	35 °C

### Auswahl der empfohlenen Kombinationen

I <sub>q</sub> (kA)		Motor Ausführung		Lösung für Motorstarter			Montageplatte Anzahl von Modulen (1M = 50 mm)	
Ohne Begrenzer	Mit LA9LB920	P <sub>max</sub> (kW)	I <sub>max</sub> (A)	Leistungsschalter	Schütz ①	Thermorelais	DOL	Reversierend
85	-	0,18	0,6	GV2-L04	LC1D09	LRD04	3M	3M
85	-	0,25	0,9	GV2-L05	LC1D09	LRD05	3M	3M
85	-	0,37	1,1	GV2-L06	LC1D09	LRD06	3M	3M
85	-	0,55	1,5	GV2-L06	LC1D09	LRD06	3M	3M
85	-	0,75	1,8	GV2-L07	LC1D09	LRD07	3M	3M
85	-	1,1	2,6	GV2-L08	LC1D09	LRD08	3M	3M
85	-	1,5	3,4	GV2-L08	LC1D09	LRD08	3M	3M
85	-	2,2	4,8	GV2-L10	LC1D09	LRD10	3M	3M
85	-	3	6,5	GV2-L14	LC1D09	LRD12	3M	3M
85	-	4	8,2	GV2-L14	LC1D18	LRD14	3M	3M
50	85	5,5	11	GV2-L16	LC1D25	LRD16	3M	3M
50	85	7,5	14	GV2-L20	LC1D25	LRD21	3M	3M
50	85	10	19	GV2-L21	LC1D32	LRD22	3M	3M
50	85	11	21	GV2-L22	LC1D32	LRD22	3M	3M
50	85	13	24	GV2-L32	LC1D32	LRD32	3M	3M
50	-	18,5	34	GV3-L40	LC1D50A	LRD340	3M	4M
50	-	22	40	GV3-L50	LC1D50A	LRD350	3M	4M
50	-	26	49	GV3-L65	LC1D65A	LRD365	3M	4M

① 2xLC1-D für Reversierung

### Auswahl der Montageplatte

Abmessungen der Fächer			Montageplatten	Befestigungsbausatz
Anzahl der Module	Höhe (mm)	Breite (mm)	Artikel-Nr.	Artikel-Nr.
3M	150	600	<b>NSYMP3M6</b>	<b>NSYMPFIX</b>
3M	150	800	<b>NSYMP3M8</b>	
4M	200	600	<b>NSYMP4M6</b>	
4M	200	800	<b>NSYMP4M8</b>	

## 3-Komponenten-Motorstarter Direktstarter und reversierend NS80H and NSX

U <sub>e</sub>	IP	Umgebungstemperatur
415 V	≤ IP54	35 °C

### Auswahl der empfohlenen Kombinationen

I <sub>q</sub> (kA)	Motor Ausführung		Lösung für Motorstarter			Montageplatte Anzahl von Modulen (1M = 50 mm)	
	P <sub>max</sub> (kW)	I <sub>max</sub> (A)	Leistungs-schalter	Schütz ①	Thermorelais	DOL	Reversierend
70	18,5	34	NS80H-MA	LC1D50	LRD3355	3M	6M
70	22	40	NS80H-MA	LC1D50	LRD3357	3M	6M
70	30	55	NS80H-MA	LC1D65	LRD3359	3M	6M
70	37	66	NS80H-MA	LC1D80	LRD3363	3M	6M
NSX...F = 36 kA	18,5	34	NSX100 MA	LC1D80	LRD3355	3M	6M
NSX...N = 50 kA	22	40	NSX100 MA	LC1D80	LRD3357	3M	6M
NSX...H = 70 kA	30	55	NSX100 MA	LC1D80	LRD3359	3M	6M
NSX...S = 85 kA	37	64	NSX100 MA	LC1D80	LRD3363	3M	6M
NSX400L = 150 kA	45	80	NSX100 MA	LC1D115	LR9D5367	6M	9M
NSX630L = 150 kA	55	100	NSX160 MA	LC1D150	LR9D5369	6M	9M
	75	135	NSX160 MA	LC1F185	LR9F5369	9M	12M
	90	160	NSX250 MA	LC1F225	LR9F5371	9M	12M
	100	187	NSX250 MA	LC1F265	LR9F5371	9M	12M
	132	230	NSX400 1.3-M	LC1F330	LR9F7375	12M	16M
	160	270	NSX400 1.3-M	LC1F330	LR9F7375	12M	16M
	200	361	NSX630 1.3-M	LC1F500	LR9F7379	16M	16M
	220	380	NSX630 1.3-M	LC1F500	LR9F7379	16M	16M
	250	430	NSX630 1.3-M	LC1F500	LR9F7379	16M	16M

① 2xLC1-D für Reversierung

### Auswahl der Montageplatte

Abmessungen der Fächer			Montageplatten	Befestigungs-bausatz
Anzahl der Module	Höhe (mm)	Breite (mm)	Artikel-Nr.	Artikel-Nr.
3M	150	600	<b>NSYMP3M6</b>	<b>NSYMPFIX</b>
3M	150	800	<b>NSYMP3M8</b>	
6M	300	600	<b>NSYMP6M6</b>	
6M	300	800	<b>NSYMP6M8</b>	
9M	450	600	<b>NSYMP9M6</b>	
9M	450	800	<b>NSYMP9M8</b>	
12M	600	600	<b>NSYMP12M6</b>	
12M	600	800	<b>NSYMP12M8</b>	
16M	800	600	<b>NSYMP16M6</b>	
16M	800	800	<b>NSYMP16M8</b>	

## 2-Komponenten-Motorstarter Stern-Dreieck GV2, GV3 and GV7

U <sub>e</sub>	IP	Umgebungstemperatur
415 V	≤ IP54	35 °C

### Auswahl der empfohlenen Kombinationen

I <sub>q</sub> (kA)		Motor Ausführung		Lösung für Motorstarter		Montageplatte Anzahl von Modulen (1M = 50 mm)
Ohne Begrenzer	Mit GV1L3	P <sub>max</sub> (kW)	I <sub>max</sub> (A)	Leistungsschalter	Schütz	Stern-Dreieck
85	-	0,37	1,1	GV2-P06	3xLC1D09	4M
85	-	0,55	1,5	GV2-P06	3xLC1D09	4M
85	-	0,75	1,8	GV2-P07	3xLC1D09	4M
85	-	1,1	2,6	GV2-P08	3xLC1D09	4M
85	-	1,5	3,4	GV2-P08	3xLC1D09	3M
85	-	2,2	4,8	GV2-P10	3xLC1D18	4M
85	-	3	6,5	GV2-P14	3xLC1D18	3M
85	-	4	8,2	GV2-P14	3xLC1D18	4M
50	85	5,5	11	GV2-P16	3xLC1D25	4M
50	85	7,5	14	GV2-P20	3xLC1D25	4M
50	85	10	19	GV2-P21	3xLC1D32	5M
50	85	11	21	GV2-P22	3xLC1D32	4M
35	85	15	28	GV2-P32	3xLC1D32	4M
50	-	18,5	34	GV3-P40	3xLC1D50A	5M
50	-	22	40	GV3-P50	3xLC1D50A	5M
50	-	30	55	GV3-P65	3xLC1D65A	5M
70	-	15	28	GV7-RS40	3xLC1D80	9M
70	-	18,5	34	GV7-RS40	3xLC1D50	9M
70	-	22	40	GV7-RS50	3xLC1D80	9M
70	-	30	55	GV7-RS80	3xLC1D80	9M
70	-	45	80	GV7-RS100	3xLC1D115	12M
70	-	55	100	GV7-RS150	3xLC1D150	12M
70	-	75	135	GV7-RS150	3xLC1F185	16M
70	-	90	160	GV7-RS220	3xLC1F225	16M
70	-	110	200	GV7-RS220	3xLC1F265	16M

### Auswahl der Montageplatte

Abmessungen der Fächer			Montageplatten	Befestigungsbausatz
Anzahl der Module	Höhe (mm)	Breite (mm)	Artikel-Nr.	Artikel-Nr.
3M	150	600	<b>NSYMP3M6</b>	<b>NSYMPFIX</b>
3M	150	800	<b>NSYMP3M8</b>	
4M	200	600	<b>NSYMP4M6</b>	
4M	200	800	<b>NSYMP4M8</b>	
5M	250	600	<b>NSYMP5M6</b>	
5M	250	800	<b>NSYMP5M8</b>	
9M	450	600	<b>NSYMP9M6</b>	
9M	450	800	<b>NSYMP9M8</b>	
12M	600	600	<b>NSYMP12M6</b>	
12M	600	800	<b>NSYMP12M8</b>	
16M	800	600	<b>NSYMP16M6</b>	
16M	800	800	<b>NSYMP16M8</b>	

## 3-Komponenten-Motorstarter Stern-Dreieck GV2 and GV3

U <sub>e</sub>	IP	Umgebungstemperatur
415 V	≤ IP54	35 °C

### Auswahl der empfohlenen Kombinationen

I <sub>q</sub> (kA)		Motor Ausführung		Lösung für Motorstarter			Montageplatte Anzahl von Modulen (1M = 50 mm)
Ohne Begrenzer	Mit LA9LB920	P <sub>max</sub> (kW)	I <sub>max</sub> (A)	Leistungs-schalter	Schütz	Thermorelais	Stern-Dreieck
85	-	0,37	1,1	GV2-L06	3xLC1D09	LRD06	4M
85	-	0,55	1,5	GV2-L06	3xLC1D09	LRD06	4M
85	-	0,75	1,8	GV2-L07	3xLC1D09	LRD07	4M
85	-	1,1	2,6	GV2-L08	3xLC1D09	LRD08	4M
85	-	1,5	3,4	GV2-L08	3xLC1D09	LRD08	4M
85	-	2,2	4,8	GV2-L10	3xLC1D18	LRD10	4M
85	-	3	6,5	GV2-L14	3xLC1D18	LRD12	4M
85	-	4	8,2	GV2-L14	3xLC1D18	LRD14	4M
50	85	5,5	11	GV2-L16	3xLC1D25	LRD16	4M
50	85	7,5	14	GV2-L20	3xLC1D25	LRD21	4M
50	85	10	19	GV2-L21	3xLC1D32	LRD22	4M
50	85	11	21	GV2-L22	3xLC1D32	LRD22	4M
35	85	15	24	GV2-L32	3xLC1D32	LRD32	4M
50	-	18,5	34	GV3-L40	3xLC1D50A	LRD340	5M
50	-	22	40	GV3-L50	3xLC1D50A	LRD350	5M
50	-	30	49	GV3-L65	3xLC1D65A	LRD365	5M

### Auswahl der Montageplatte

Abmessungen der Fächer			Montageplatten	Befestigungs-bausatz
Anzahl der Module	Höhe (mm)	Breite (mm)	Artikel-Nr.	Artikel-Nr.
4M	200	600	<b>NSYMP4M6</b>	<b>NSYMPFIX</b>
4M	200	800	<b>NSYMP4M8</b>	
5M	250	600	<b>NSYMP5M6</b>	
5M	250	800	<b>NSYMP5M8</b>	

## 3-Komponenten-Motorstarter Stern-Dreieck NS80H and NSX

U <sub>e</sub>	IP	Umgebungstemperatur
415 V	≤ IP54	35 °C

### Auswahl der empfohlenen Kombinationen

I <sub>q</sub> (kA)	Motor Ausführung		Lösung für Motorstarter			Montageplatte Anzahl von Modulen (1M = 50 mm)
	P <sub>max</sub> (kW)	I <sub>max</sub> (A)	Leistungs-schalter	Schütz	Thermorelais	
70	18,5	34	NS80H-MA	3xLC1D50	LRD3355	9M
70	22	40	NS80H-MA	3xLC1D50	LRD3357	9M
70	30	55	NS80H-MA	3xLC1D65	LRD3359	9M
70	37	66	NS80H-MA	3xLC1D80	LRD3363	9M
NSX...F = 36 kA	18,5	34	NSX100 MA	3xLC1D80	LRD3355	9M
NSX...N = 50 kA	22	40	NSX100 MA	3xLC1D80	LRD3357	9M
NSX...H = 70 kA	30	55	NSX100 MA	3xLC1D80	LRD3359	9M
NSX...S = 85 kA	37	64	NSX100 MA	3xLC1D80	LRD3363	9M
NSX400L = 150 kA	45	80	NSX100 MA	3xLC1D115	LR9D5367	12M
NSX630L = 150 kA	55	100	NSX160 MA	3xLC1D150	LR9D5369	12M
	75	135	NSX160 MA	3xLC1F185	LR9F5369	16M
	90	160	NSX250 MA	3xLC1F225	LR9F5371	16M
	110	187	NSX250 MA	3xLC1F265	LR9F5371	16M
	132	230	NSX400 1.3-M	3xLC1F330	LR9F7375	20M
	160	270	NSX400 1.3-M	3xLC1F330	LR9F7375	20M
	200	361	NSX630 1.3-M	3xLC1F500	LR9F7379	24M
	220	380	NSX630 1.3-M	3xLC1F500	LR9F7379	24M
	250	430	NSX630 1.3-M	3xLC1F500	LR9F7379	24M

### Auswahl der Montageplatte

Abmessungen der Fächer			Montageplatten	Befestigungs-bausatz
Anzahl der Module	Höhe (mm)	Breite (mm)	Artikel-Nr.	Artikel-Nr.
9M	450	600	<b>NSYMP9M6</b>	<b>NSYMPFIX</b>
9M	450	800	<b>NSYMP9M8</b>	
12M	600	600	<b>NSYMP12M6</b>	
12M	600	800	<b>NSYMP12M8</b>	
16M	800	600	<b>NSYMP16M6</b>	
16M	800	800	<b>NSYMP16M8</b>	
20M	1000	600	<b>NSYMP20M6</b>	
20M	1000	800	<b>NSYMP20M8</b>	
24M	1200	600	<b>NSYMP24M6</b>	
24M	1200	800	<b>NSYMP24M8</b>	



## Linery LGYE-LGY ein Durchbruch in Sammelschienensystemen

Sicher,  
zuverlässig  
und flexibel  
mit einem  
Höchstmaß  
an Leistung

Das Sammelschienensystem Linery LGYE-LGY umfasst nun horizontale Sammelschienen und bietet somit noch mehr Leistung, Zuverlässigkeit und Kostenersparnis für die Gehäuse von Elektroschaltanlagen.

Die patentierten Linery-Sammelschienen werden in einem revolutionären Verfahren hergestellt und sind einzigartig auf dem Markt. Damit macht Ihre Elektroschaltanlage einen gigantischen Sprung nach vorne.



Entdecken Sie, wie Sie mit Linery LGYE-LGY die nächste Generation der Niederspannungsschaltanlagen in Ihren Händen halten.



## Innovative Technologie von einem Energieexperten, dem Sie vertrauen können

Das patentierte Sammelschienensystem Linergy LGYE-LGY beruht auf der jahrzehntelangen Erfahrung, die Schneider Electric mit Elektroverteilsystemen gesammelt hat, und besitzt die Zertifizierung IEC 61439-2, die ASEFA-Bestimmungen erfüllt.

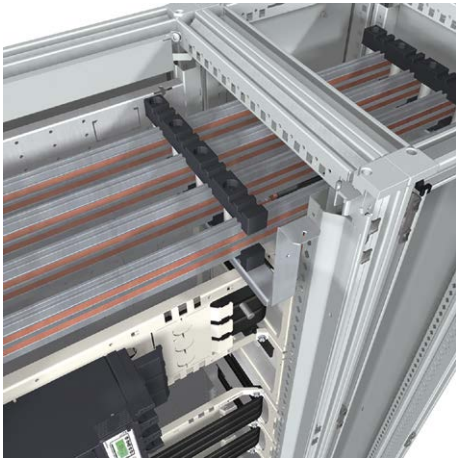

### Das einzigartige Linergy-Profil

wurde mit den Nennleistungen entwickelt, die Sie benötigen eine Leistungsverpflichtung, die durch regelmäßige Tests bis 4000 A unterstützt wird.

### Abwärme wird abgeleitet durch Ableitung

und Strahlung für eine Leistung, die Ihnen nur ein Marktführer bringen kann.

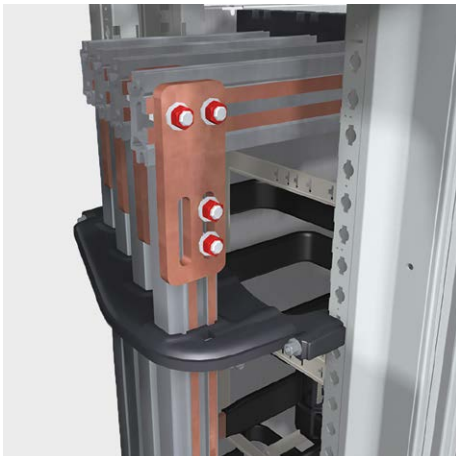

### Die Leistung der Linergy LGYE-LGY-Sammelschienen

ist genauso gut oder sogar besser als die Leistung von herkömmlichen Linergy BS-Sammelschienen.

### Im Gegensatz zu verzintten Aluminium-Sammelschienen

sind die robusten Linergy LGYE-LGY-Sammelschienen kratzfest während der Montage und gewährleisten somit eine optimale Anschlussqualität und Betriebssicherheit.



Mit dem Hochgeschwindigkeitsflammspritzen, einzigartig auf dem Sammelschienenmarkt, nutzt das patentierte Linergy LGYE-LGY einen Hochtemperaturbeschichtungsprozess mit Überschall für eine robuste Kupferkontaktfläche.

## Ein revolutionäres Design für mehr Effizienz

Die Linergy-Produktpalette umfasst nun auch horizontale Sammelschienen, mit denen Sie eine bessere Leistung Ihrer Elektroschaltanlage erzielen und die gleichzeitig für ein optimales Layout der Sammelschienen und eine einfache Montage sorgen.

Schneider Electric<sup>TM</sup> hat sich auf 30 Jahre Erfahrung in der elektrischen Energieverteilung und ein Jahrzehnt praktischer Erfahrung mit der bewährten und zuverlässigen Linergy-Produktreihe gestützt. Wir bieten ein revolutionäres Design, das sich durch eine hochwertige Kupferkontaktfläche auszeichnet, und das sogar noch bessere Ergebnisse als die herkömmlichen Anschlüsse von Linergy BS zu Linergy BS bietet. Linergy LGYE-LGY-Sammelschienen bieten zahlreiche Vorteile, damit Sie Ihre Leistung verbessern und Ihre Wettbewerbsfähigkeit vorantreiben können.

### Leichtgewicht

Linergy wiegt halb so viel wie die entsprechenden Linergy BS-Schienen – für kraftstoffsparenden Transport, einfacheren Umgang und einfacheren Einbau.

### Höhere Kapazität

Eine einzelne Linergy LGYE-Schiene kann Bemessungsgrößen bis 2500 A widerstehen. Es würden zwei oder drei Linergy BS-Schienen pro Pol benötigt, um ähnliche Nennleistungen zu erzielen..

### Robust und flexibel

Die Linergy LGYE-Schienen werden stranggepresst, um ein einzigartiges Profil zu erhalten, das sowohl geschlossene als auch gerippte Abschnitte umfasst, was die Stabilität, Wärmeabgabe und Kurzschlussfestigkeit mit einer Kurzschlusswiderstandsfähigkeit (I<sub>cw</sub>) von 85 kA/1 s für SFM und 100 kA/1 s für Prisma**SeT** HD verbessert.

### Attraktiv

Die revolutionären Kontaktleisten aus Kupfer, die eloxierte Aluminiumoberfläche und die einzigartigen Formen verleihen ein modernes Erscheinungsbild und einen sanften Touch.

### Konformität mit IEC-Normen

Die neuesten Normen wurden bereits in den frühen Entwicklungsphasen berücksichtigt, um sicherzustellen, dass die Temperaturen unter den Anforderungen der Norm IEC61439-2 liegen, um eine optimale Leistung unabhängig von der Schaltanlagenkonfiguration zu gewährleisten.

### Umweltfreundlich

Linergy LGYE besteht nicht aus zunehmend knappem Kupfer, sondern aus 70 % recycelten Rohstoffen, die dieselbe Leistung wie Primärrohstoffe bieten.

### Kostengünstig

Linergy LGYE-LGY hilft Ihnen jetzt dabei, Kosteneinsparungen zu erzielen, und bietet zudem Schutz gegen schwankende Kupferpreise in der Zukunft sowie alle Vorteile eines Rohmaterials, das einfach zu kaufen und zu lagern ist.



Linergy LGYE ist  
50 % leichter als  
Linergy BS

Geringere Kosten und  
kürzere Montagezeiten als  
Linergy BS-Sammelschienen

## Die Linergy-Zubehörteile entwickeln sich ebenfalls weiter!

Linergy LGYE ist ein vollwertiges Sammelschienensystem, das sämtliche Anschlüsse, Schrauben, Bolzen, Isolierträger sowie weiteres Zubehör beinhaltet, das Sie für eine Montage ohne Bohren benötigen.

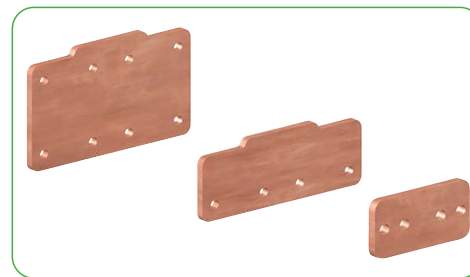
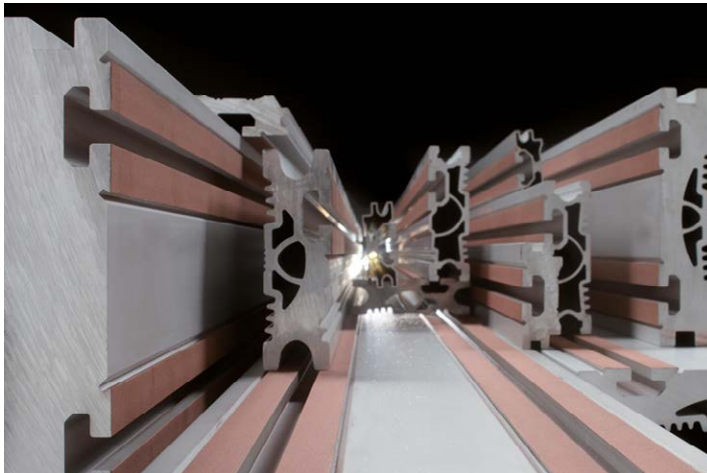

Liebe Plattenhersteller, wir haben an alles gedacht, um Euch das Leben leichter zu machen!

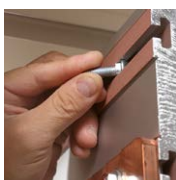

- Die Linergy LGYE-LGY-Sammelschienen sind leicht, sodass sie in der Werkstatt einfach transportiert und gehandhabt werden können.
- Mit Linergy LGYE-LGY können Sie weiterhin die bekannten PrismaSeT HD-Sammelschienenträger verwenden, die Sie bereits für Linergy BS-Schienen kennen. Sie müssen sich nicht mit einem neuen System vertraut machen.
- Linergy LGYE-LGY bietet einzelne Schienen für jede Bemessungsgröße, wodurch die Handhabung während der Installation schneller und bequemer wird.
- Die Linergy LGYE-LGY-Schienen können dank eines Schienensystems mit Schiebelbolzen schnell und einfach ohne Bohren positioniert werden.
- Mit Linergy-Schrauben können Sie zusätzliche abgehende Anschlüsse hinzufügen, ohne neue Bohrungen zu bohren oder frühere Anschlüsse oder Sammelschienenträger zu demontieren. Das spart Zeit und bietet Ihnen mehr Flexibilität bei Änderungen in letzter Minute.
- Die Linergy LGYE-LGY-Sammelschienen haben eine einzigartige Form ohne scharfe Kanten und sorgen so für eine sicherere und einfachere Handhabung und Installation der Schienen, die einfach direkt in die Sammelschienenträger geschoben werden.
- Die bestehenden vertikalen Linergy LGY-Sammelschienen lassen sich mit montagefertigen Zubehörteilen wie vertikalen Anschlusssteckern leicht an Linergy LGYE anschließen.
- Linergy-Materialien lassen sich durch etablierte Aluminium-Recyclingdienste, die bereits für Materialien wie Aluminiumdosen, Kaffeekapseln, Tür- und Fensterrahmen und Motorblöcke verwendet werden, leicht recyceln.

Linergy bietet auch die fortschrittlichsten Sammelschienenlösungen und bleibt dabei einfach.

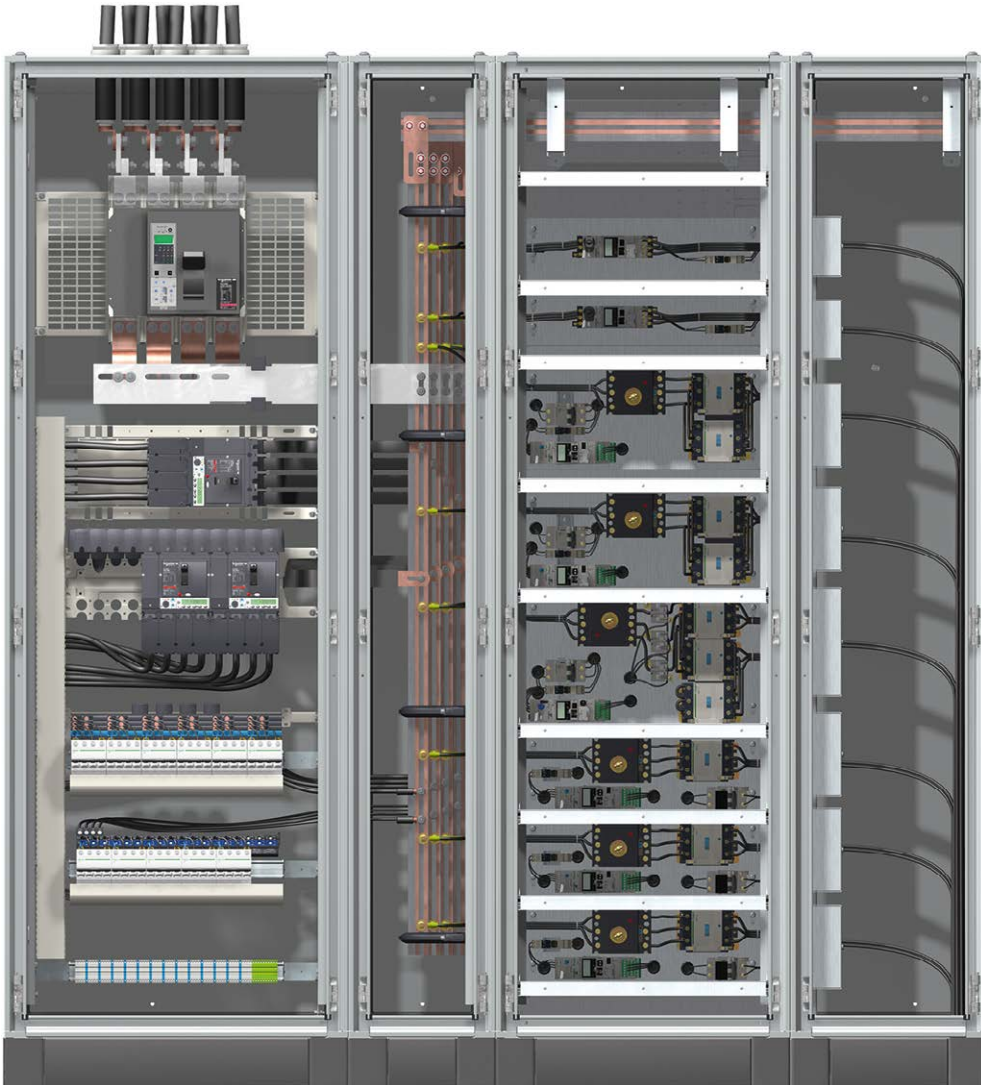

## Linergy LGYE/LGY/BS

Stromsammelschienen

- > Lösungen bis zu 2500 A verfügbar für Panel**SeT** SFN ausgestattet für Motor Control Center Zentralen und bis zu 4000 A für Prisma**SeT** HD.
- > Anschluss ohne Bohren an jeder beliebigen Stelle (mit LGY- und LGYE-Profil).

## Seitliche Linergy-Sammelschienen bis 1600 A

### Berechnung der Sammelschienen

Die folgende Tabelle zeigt:

- die Katalognummern der zu verwendenden Schienen, abhängig vom zulässigen Strompegel in den Sammelschienen,
- die Anzahl der erforderlichen Träger, abhängig von der Bemessungskurzzeitstromfestigkeit ( $I_{cw}$  in kA eff./1 Sekunde).

Linergy-Sammelschienen	Zulässige Stromstärke für die Schaltanlage bei 35 °C		Anzahl der Träger $I_{cw}$ (kA effrms / 1 s)									Artikel-Nr.
	IP ≤ 31	IP > 31	≤ 25	≤ 30	≤ 40	≤ 50	≤ 60	≤ 65	≤ 75	≤ 85		
Linergy 630	680	590	3									LVS04502
Linergy 800	840	760	3	3								LVS04503
Linergy 1000	1040	950	3	3	3							LVS04504
Linergy 1250	1290	1170	3	3	3	4	5					LVS04505
Linergy 1600	1650	1480	3	3	3	4	5	5	7	8		LVS04506

Hinweis: Die zulässigen Stromwerte für die Sammelschienen werden für eine Umgebungstemperatur von 35 °C im Umfeld der Schaltanlage angegeben. Der Bodenträger hält die Sammelschienen in Position. Jeder Sammelschiene ist eine Artikel-Nr. im Katalog zugeordnet.

### Auswahl der Sammelschienen

#### Linergy-Sammelschienen, L = 1670 mm

Auswahl Kat.-Nr.: Siehe die nachfolgende Tabelle.

Jede Sammelschiene wird zusammen mit einem Anschlag für den Bodenträger geliefert.

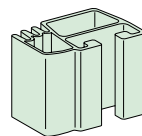
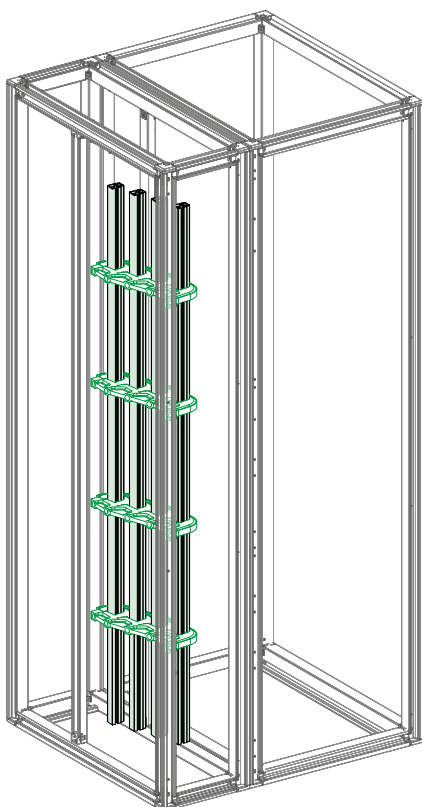

630 A  
LVS04502

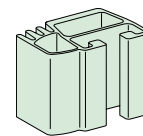

800 A  
LVS04503

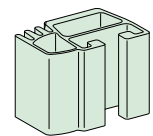

1000 A  
LVS04504

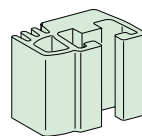

1250 A  
LVS04505

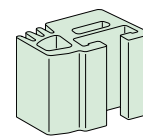



1600 A  
LVS04506

Sammelschienen bis 1600 A.



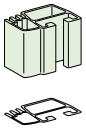
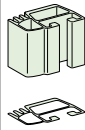
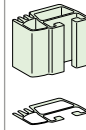
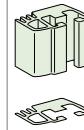

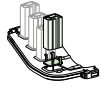
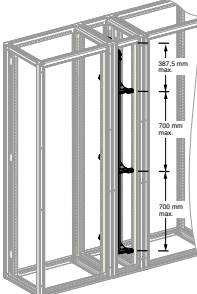
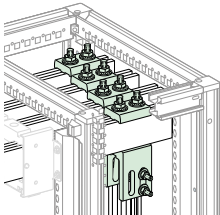
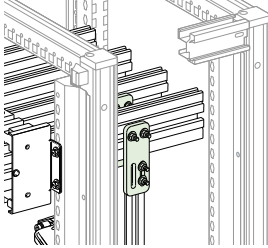

Der untere Träger wird für die Positionierung von Sammelschienen verwendet.

## Linergy LGYE - seitliche Profile bis 1600 A

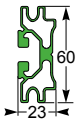
In PrismaSeT HD-Kanal		B300				
Linergy-Profil, 1670 mm lang						
		<b>630 A</b>	<b>800 A</b>	<b>1000 A</b>	<b>1250 A</b>	<b>1600 A</b>
Zulässige Stromstärke bei einer Umgebungstemperatur von 35 °C im Umfeld der Schaltanlage	IP ≤ 31	680 A	840 A	1040 A	1290 A	1650 A
	IP > 31	590 A	760 A	950 A	1170 A	1480 A
Anzahl an Profilen pro Phase		1				
Artikel-Nr.		<b>LVS04502</b>	<b>LVS04503</b>	<b>LVS04504</b>	<b>LVS04505</b>	<b>LVS04506</b>
Sammelschienenträger		<p>Die untere Keilhalterung wird verwendet, um die Sammelschiene zu platzieren und sicherzustellen, dass sie sich in der richtigen Position befindet. Sie wird als Sammelschienenträger gezählt (in der Anzahl der Träger enthalten).</p>   <p>Fester Träger <b>LVS04651</b></p> <p><b>Hinweis:</b> Am Bodenträger muss ein Anschlag befestigt werden: <b>LVS01109</b> (Verp.-Einheit: 12 St.)</p>				
 <p>Anzahl abhängig von <math>I_{cw}</math> (kA rms/1 s)</p>	≤ 25	<b>3</b>				
	≤ 30	<b>3</b>				
	≤ 40	<b>3</b>				
	≤ 50	<b>4</b>				
	≤ 60	<b>5</b>				
	≤ 65	<b>5</b>				
	≤ 75	<b>7</b>				
	≤ 85	<b>8</b>				
Artikel-Nr.		<b>LVS04651</b> (Set mit 2 Stützenadaptern <b>NSYSFPA</b> und Set mit 2 40 mm-Universalquertraversen <b>NSYSUCR40200</b> für die Installation in PanelSeT SFN-Sammelschienenraum)				
Anschlüsse an die horizontale Sammelschiene Linergy BS						<p><b>Hinweis:</b> Schrauben werden mitgeliefert. Die Artikel-Nr. beinhaltet nur 1 Anschluss. Bestellen Sie 1 Anschluss pro Phase.</p>
Artikel-Nr. je nach Größe der horizontalen Sammelschiene	Stärke 5 mm	<b>LVS04634</b>				<b>LVS04635</b>
	Stärke 10 mm, Breite ≤ 80 mm	<b>LVS04636</b>				
Anschlüsse an die horizontale Sammelschiene Linergy LGYE						<p><b>Hinweis:</b> Schrauben werden mitgeliefert. Die Artikel-Nr. beinhaltet nur 1 Anschluss. Bestellen Sie 1 Anschluss pro Phase.</p>
Artikel-Nr. (vertikaler Anschluss)		<b>LVS04602</b>				
Artikel-Nr. (vertikaler versetzter Anschluss)		<b>LVS04603</b>				

## Linery LGYE - horizontale Profile bis 2500 A

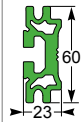
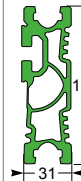
**Hinweis:**  
Zubehör siehe Seite 363.

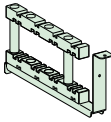
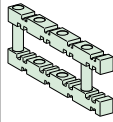
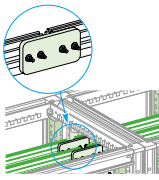
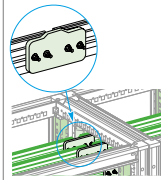
Installation in Spacial SFM-System mit Unterteilungen		Bis 1600 A					Bis 2500 A			
<b>Linery Profil, 2000 mm lang</b>										
		630 A	800 A	1000 A	1250 A	1600 A	2000 A	2500 A		
<b>Zulässige Stromstärke bei einer Umgebungstemperatur von 35 °C im Umfeld der Schaltanlage</b>		530 A	680 A	850 A	1050 A	1480 A	1650 A	2100 A		
<b>Anzahl an Profilen pro Phase</b>		1								
<b>Gesamtzahl an vertikalen Modulen (50 mm)</b>		3					3			
<b>Artikel-Nr.</b>		LVS04560	LVS04561	LVS04562	LVS04563	LVS04564	LVS04565	LVS04566		
<b>Sammelschienenträger</b>										
		Fester Träger		Freier Träger						
		2 feste Träger für breite Panel <b>SeT</b> SFN-Schaltfelder sind nach Fachtiefe (400 oder 500 mm) vorgeschrieben. 1 fester Träger für die breite Kammer Panel <b>SeT</b> SFN 300/400 ist vorgeschrieben. Die Träger müssen direkt am Gerüst angebracht werden. Wenn weitere Träger benötigt werden, fügen Sie freie Träger hinzu.								
<b>Im Schaltfeld: B600/800 mit 75 mm Abstand zwischen den Schienen</b>	<b>Anzahl abhängig von I<sub>ew</sub> (kA rms/1 s)</b>	≤ 15	2							
		≤ 25	2							
		≤ 30	2							
		≤ 40	-			2				
		≤ 50	-				2		-	
		≤ 60	-				2+1		2	
		≤ 65	-					2+1		-
		≤ 75	-					2+1		-
≤ 85	-					2+1		-		
<b>Artikel-Nr. Fester Träger</b>		T400	NSYMBHS4							
<b>Artikel-Nr. Fester Träger</b>		T500	NSYMBHS5							
<b>Artikel-Nr. Freier Träger</b>		NSYBSA								
<b>Im Kanal: B300/400 mit 75 mm Abstand zwischen den Schienen</b>	<b>Anzahl abhängig von I<sub>ew</sub> (kA rms/1 s)</b>	≤ 15	1							
		≤ 25	1							
		≤ 30	1							
		≤ 40	-			1				
		≤ 50	-				1		-	
		≤ 60	-				1		-	
		≤ 65	-					1 + 1		-
		≤ 75	-					1 + 1		-
≤ 85	-					1 + 1		-		
<b>Artikel-Nr. Fester Träger</b>		T600	NSYBHS600				NSYBHS600			
<b>Artikel-Nr. Fester Träger</b>		T800	NSYBHS800				NSYBHS800			
<b>Artikel-Nr. Freier Träger</b>		NSYBSA								
<b>Verbindungsstücke</b>		Bis 1600 A					Bis 2500 A			
		630 A	800 A	1000 A	1250 A	1600 A	2000 A	2500 A		
										
		LVS04620					LVS04621			
<b>Artikel-Nr. 3P</b>		3x LVS04620					3x LVS04621			
<b>Artikel-Nr. 4P</b>		4x LVS04620					4x LVS04621			

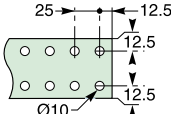
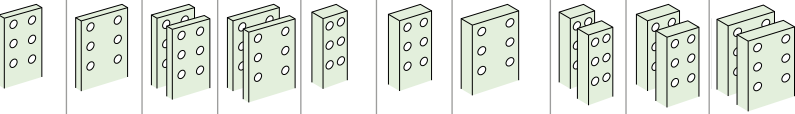
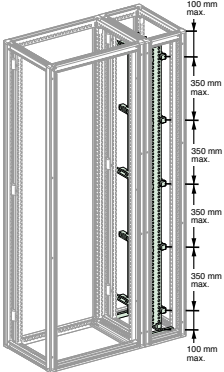

## Linergy BS – Seitliche flache Sammelschienen bis 2500 A

Im PanelSeT SFN-Sammelschienenraum		B300 T500/600/800, bis 1600 A				B300 T500/600/800, bis 2500 A					
<b>Vorgebohrte Kupferschienen, 1675 mm lang</b> 		<b>Zulässige Stromstärke bei einer Umgebungstemperatur von 35 °C im Umfeld der Schaltanlage</b>									
		IP > 31	750 A	900 A	1250 A	1600 A	1080 A	1250 A	1600 A	1850 A	2000 A
<b>Sammelschienenquerschnitt (mm)</b>		60 x 5	80 x 5	60 x 5	80 x 5	50 x 10	60 x 10	80 x 10	50 x 10	60 x 10	80 x 10
<b>Anzahl an Profilen pro Phase</b>		1		2		1			2		
<b>Artikel-Nr.</b>		LVS04516	LVS04518	LVS04516	LVS04518	LVS04525	LVS04526	LVS04528	LVS04525	LVS04526	LVS04528
<b>Sammelschienenträger</b> 		3 feste Träger sind zwingend erforderlich, um die Sammelschiene in Position zu halten. Wenn mehr als 3 Träger benötigt werden, verwenden Sie freie Träger (zusätzlich). Die untere Keilhalterung wird verwendet, um die Sammelschiene zu platzieren und sicherzustellen, dass sie sich in der richtigen Position befindet. Sie zählt nicht als Sammelschienenträger.									
<b>Anzahl abhängig von I<sub>cw</sub> (kA rms/1 s)</b>		≤ 15	3		3		3			3	
≤ 25		3+2		3		3+2			3		
≤ 30		3+2				3+2					3
≤ 40		3+4		3+2		3+2					
≤ 50				3+4		3+2					
≤ 60						3+4					3+2
≤ 65						3+4					3+2
≤ 75									3+6		3+4
≤ 85											3+4
<b>Artikel-Nr. * PanelSeT SFN-Sammelschienenraum 75 mm Abstand zwischen den Schienen</b>		B300, T600	<b>NSYBVS600 (fest) + NSYBSA (frei) + NSYAS600 (Abstandshalter)</b>								
		B300, T800	<b>NSYBVS800 (fest) + NSYBSA (frei) + NSYAS800 (Abstandshalter)</b>								

\* Artikel-Nr. der Träger in Abhängigkeit von der Entfernung zwischen den Schienen und der Tiefe des Sammelschienenraums

### Anschlüsse an die horizontale Sammelschiene Linergy BS

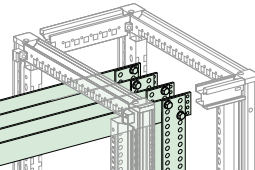
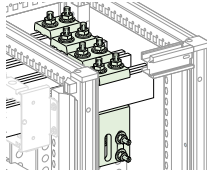
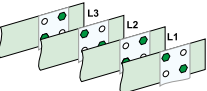
									
Bei Sammelschienen mit einem Schienenabstand von 75 mm müssen die Schienen vollständig abgedeckt sein. Gestuft schaltende Baugruppenpunkte zwischen zwei Schienen, zur Einhaltung der erforderlichen Abstände. <sup>(1)</sup> 		Die Artikel-Nr. <b>LVS04636</b> und <b>LVS04637</b> werden gesondert bereitgestellt: 1 Anschluss pro Phasenleiter. Artikel-Nr. <b>LVS04642</b> besteht aus 2 Schrauben M8 x 140, die die ursprünglichen Schrauben M8 x 120 ersetzen können.							
1 vertikale Schiene pro Phase	2 vertikale Schienen pro Phase	1 vertikale Schiene pro Phase	2 vertikale Schienen pro Phase						
60 x 5	80 x 5	60 x 5	80 x 5	50 x 10	60 x 10	80 x 10	50 x 10	60 x 10	80 x 10
<b>Artikel-Nr. *</b>		≤ 80 mm		<b>LVS04645</b>	<b>LVS04636</b>	<b>LVS04637</b>	<b>LVS04637</b>		

<sup>(1)</sup> Abmessungen der Bohrungen für 5 mm starke horizontale Sammelschienen.

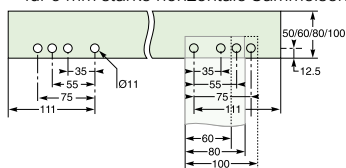



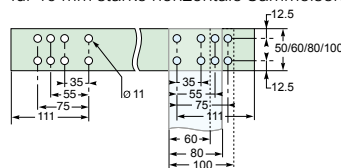





Abmessungen der Bohrungen für 10 mm starke horizontale Sammelschienen.



## Linery BS - Horizontale Flach-Sammelschienen bis 2500 A

**Hinweis:**

Bei Installation am Boden eines Feldes muss die Sammelschiene unterteilt werden.

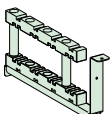
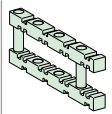
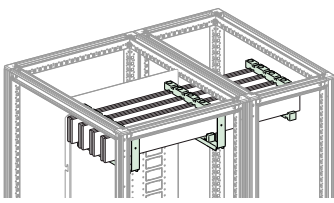
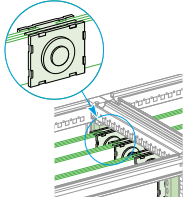
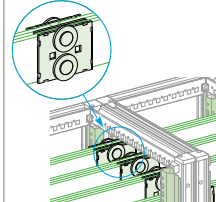
Installation in Spacial SFM unterteilt		Bis 1600 A				Bis 2500 A				
Kupferschiene, 2000 mm lang										
Zulässige Stromstärke bei einer Umgebungstemperatur von 35 °C im Umfeld der Schaltanlage		750 A	900 A	1250 A	1600 A	1600 A	1850 A	2000 A	2500 A	
Querschnitt der Sammelschiene (mm)		60 x 5	80 x 5	60 x 5	80 x 5	80 x 10	50 x 10	60 x 10	80 x 10	
Anzahl an Profilen pro Phase		1	1	2	2	1	2	2	2	
Gesamtzahl an vertikalen Modulen (50 mm)		3								
Artikel-Nr.		LVS04536	LVS04538	LVS04536	LVS04538	LVS04548	LVS04545	LVS04546	LVS04548	
Sammelschienenenträger		 Fester Träger		 Freier Träger						
		2 feste Träger für breite Panel <b>SeT</b> SFN-Schaltfelder sind nach Fachtiefe (400 oder 500 mm) vorgeschrieben. 1 fester Träger für die breite Kammer Panel <b>SeT</b> SFN 300/400 ist vorgeschrieben. Die Träger müssen direkt am Gerüst angebracht werden. Wenn weitere Träger benötigt werden, fügen Sie freie Träger hinzu.								
Im Schaltfeld: B600/800 mit 75 mm Abstand zwischen den Schienen	Anzahl abhängig von $I_{cw}$ (kA rms/1 s)	≤ 15	2							
		≤ 25	2+1		2					
		≤ 30	2+1		2					
		≤ 40	2+1				2			
		≤ 50	-		2+1				2	
		≤ 60	-				2+1			
		≤ 65	-				2+1			
≤ 75	-				2+2		2+1			
≤ 85	-				-		2+1			
Artikel-Nr. Fester Träger		NSYBHS4 (T400) oder NSYBHS5 (T500)								
Artikel-Nr. Freier Träger		NSYBSA								
Im Kanal: B300/400 mit 75 mm Abstand zwischen den Schienen	Anzahl abhängig von $I_{cw}$ (kA rms/1 s)	≤ 30	1							
		≤ 50	1+1				1			
		≤ 85	-				2			
Artikel-Nr.* Fester Träger		NSYBHS600 (T600) oder NSYBHS800 (T800)				NSYBHS600 (T600) oder NSYBHS800 (T800)				
Artikel-Nr.* Freier Träger		NSYBSA				NSYBSA				
		* Artikel-Nr. abhängig von der Tiefe								
Verbindungsstücke		Bis 1600 A				Bis 2500 A				
		1 vertikale Schiene pro Phase		2 vertikale Schienen pro Phase		1 vertikale Schiene pro Phase		2 vertikale Schienen pro Phase		
Querschnitt der Sammelschiene (mm)		60 x 5	80 x 5	60 x 5	80 x 5	80 x 10	50 x 10	60 x 10	80 x 10	
Gleitverbindungen mit selbsthemmender Sicherungsmutter		 LVS04640				 LVS04641				
Artikel-Nr.		LVS04640	LVS04641	LVS04640	LVS04641	LVS04641	LVS04640	LVS04640	LVS04641	

## Linergy LGYE - Zubehör

### Linergy Schraube

- VPE: 20 St.: 20 Schrauben + 20 Muttern + 20 Kontaktunterlegscheiben, Klasse 8.8. Die Schrauben werden in das Profil eingeführt und an der gewünschten Position festgeschraubt.

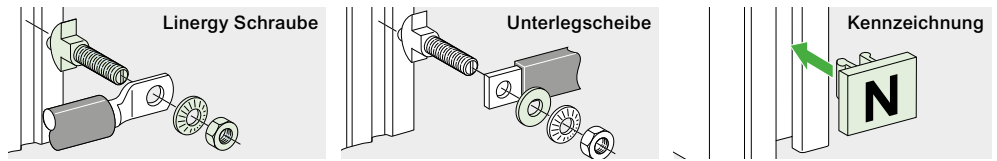

Ausführung	AD	Artikel-Nr.
Unterlegscheiben aus Stahlblech	VPE M8: 20 Stück 20 mm	LVS04772
	VPE M8: 20 Stück 24 mm	LVS04773
	VPE M8: 20 Stück 28 mm	LVS04774
Unterlegscheiben aus Messing	VPE M8: 20 St. für Anschlüsse mit Befestigungslaschen $\leq 25 \text{ mm}^2$ an Linergy 20 mm	LVS04775
Kennzeichnung	12 aufsteckbare Halterungen + N-, L1-, L2-, L3-, PE-, PEN-Etiketten.	LVS04794
	Linergy LGYE-Sammelschienen-Schraubplattensatz nach Kundendienst.	LVS01130

### M8-Schrauben

- Satz mit 20 Schrauben + 20 Muttern + 40 Kontaktscheiben

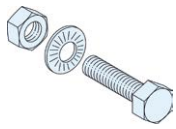

LVS04782

Ausführung	Artikel-Nr.
Linergy BS, 20 Schrauben Klasse 8.8, M8 x 20	LVS04782
Linergy BS, 20 Schrauben Klasse 8.8, M8 x 25	LVS04783
Linergy BS, 20 Schrauben Klasse 8.8, M8 x 30	LVS04784
Linergy BS, 20 Schrauben Klasse 8.8, M8 x 35	LVS04785
Linergy BS, 20 Schrauben Klasse 8.8, M8 x 40	LVS04786
Linergy BS, 20 Schrauben Klasse 8.8, M8 x 45	LVS04787
Linergy BS, 20 Schrauben Klasse 8.8, M8 x 50	LVS04788

### Sicherungsmuttern

- Mit diesen Sicherungsmuttern kann ohne Drehmomentschlüssel das richtige, vom Hersteller empfohlene Anzugsdrehmoment (28 Nm) erzielt werden. Sicherungsmuttern können für alle elektrischen Anschlüsse verwendet werden.



LVS04759

Ausführung	Artikel-Nr.
20 M8-Sicherungsmuttern	LVS04759

### Spannungsabgänge

- Bei kleinen Kabelschuhen (an Schwachstromkabeln oder Messabgängen) muss eine leitende Unterlegscheibe (Artikel-Nr. **LVS04775**) zwischen Sammelschiene und Kabelschuh eingefügt werden.

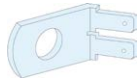

LVS04229

Ausführung	Artikel-Nr.
20 M10 Spannungsabgänge für zwei 6,35 mm-Flachstecker	LVS04229

### Anschlüsse an Linergy LGYE und LGY

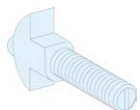

LVS04766



LVS04768



LVS04769

Ausführung	I <sub>n</sub> A	Schiene	Nutzung	Artikel-Nr.
Verwendung der 25 mm Linergy Schraube	0 A bis 630 A	Kabel Isolierte, flexible Schiene	Empfohlen	LVS04766
Verwendung der 39 mm Linergy Schraube, ist nur mit Linergy LGY kompatibel.	0 A bis 630 A	Kabel Isolierte, flexible Schiene	Möglich	LVS04767
Verwendung der 25 mm Linergy Schraube	800 A bis 1250 A	5 mm starke Schiene	Empfohlen	LVS04766
Verwendung der 39 mm Linergy Schraube, ist nur mit Linergy LGY kompatibel.	800 A bis 1250 A	5 mm starke Schiene	Möglich	LVS04767
Verwendung der flachen Plattenschraube mit 2 Stiftschrauben	800 A bis 1250 A	5 mm starke Schiene	Möglich	LVS04768
Verwendung der flachen Plattenschraube mit 2 Stiftschrauben	1600 A bis 2500 A	5 oder 10 mm starke Schiene	Empfohlen	LVS04768
Verwendung der 39 mm Linergy Schraube, ist nur mit Linergy LGY kompatibel.	1600 A bis 2500 A	5 oder 10 mm starke Schiene	Möglich	LVS04767
Verwendung der flachen Plattenschraube mit 3 Stiftschrauben	3200 A bis 4000 A	10 mm starke Schiene	Empfohlen	LVS04769

## Schottung Form 2

Aufteilung von Sammelschienen in Funktionseinheiten:

- Schutz gegen das Berühren spannungsführender Teile vor den Abgangsstromkreisen,
- Schutz gegen das Eindringen von festen Fremdkörpern.

### Hinweis:

wenn sich die Sammelschienen unten im Schaltfeld befinden, sind Kabelverschraubungsplatten vorgeschrieben.

### Seitliche Unterteilung

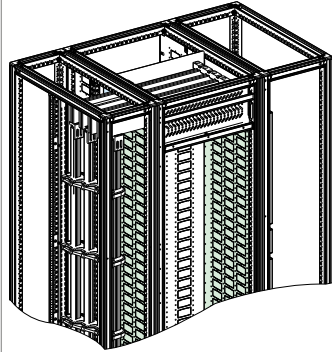

### Hintere Unterteilung

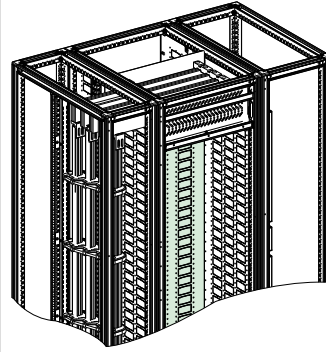

### Diagramme

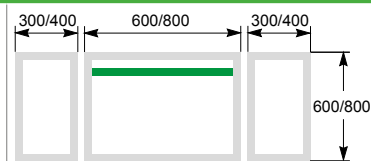
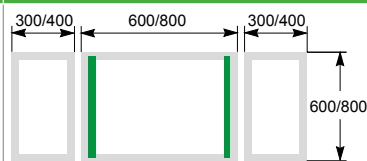

### Ausführung

- 2er-Satz vertikale Metalltrennwände, die eine gute Seitenisolierung der Fächer (IP2x) garantieren.
- Ober- und Unterseite verfügen über Vorprägungen für die Installation horizontaler Sammelschienen und Vorschnitte von 40 x 70 mm für Kabelverschraubungen mit Durchführungen, Artikel-Nr. **LVS01215**, wenn Form 4b erforderlich ist.
- Für eine Tiefe von 800 mm ist eine Trennmodulerweiterung erforderlich.
- Direkte Befestigung an der Gehäusestruktur.

- Vertikale Metalltrennwände, die eine gute Isolierung der Fächerrückwand (IP2x) garantieren.
- Vorschnitte von 40 x 70 mm für Kabelverschraubungen mit Kabeldurchführungen, Artikel-Nr. **LVS01215**, wenn Form 4b für die rückseitige Montage erforderlich ist.
- Direktbefestigung am Gehäuserahmen.

### Artikel-Nr.

T600: **NSYMSC206**  
T800: **NSYMSC206 + NSYMSC202 + NSYSUCR40200**

B600: **NSYBMC206**  
B800: **NSYBMC208**

### Front- und rückseitige Sammelschienenabdeckung

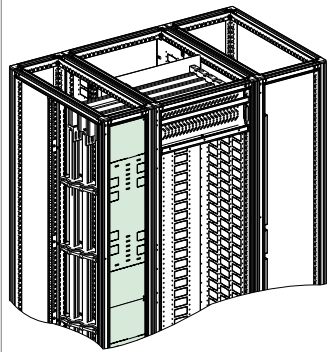

### Horizontale Sammelschienenabdeckung

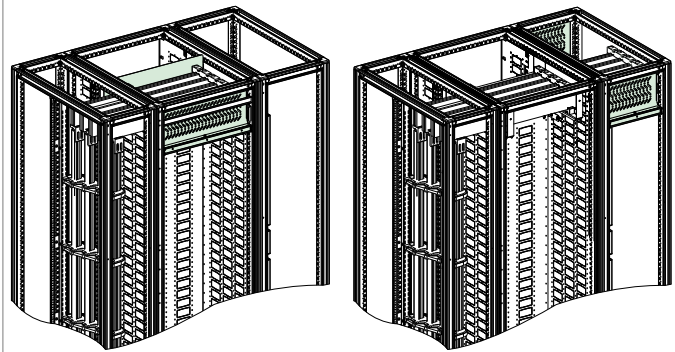

### Diagramme

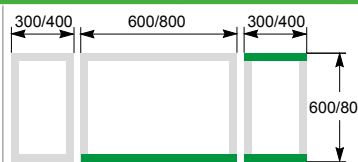
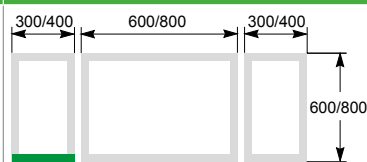

### Ausführung

- Der Frontschutz wird durch die Kombination der Tür (Breite von 300) und dieser Abdeckung gewährleistet. Metallbarriere, bestehend aus 2 Teilen mit einer Höhe von 850, vorgeschritten an beiden Enden
- Rückseitiger Schutz wird durch die Verbindung mit der Rückwand des Gehäuses erreicht.

- Horizontaler Schutz durch den Anschluss einer gelochten Frontabdeckung und eines horizontalen Trennmoduls für eine effiziente natürliche Konvektion in der Schaltanlage.
- Dieser Bausatz schottet eine oben oder unten im Schaltfeld eingebaute horizontale Sammelschiene ab.
- Der für die Sammelschienen erforderliche Platz wird nicht vergrößert.

- 2er-Satz gelochte Abdeckungen (vorne und hinten), sowie eine horizontale Platte, die verwendet wird, wenn die Sammelschienen durch das Kabelfach gehen.

### Artikel-Nr.

B300: **LVS06540**  
B400: **NSYVPF2B4**

T600 **1**: **NSYHPF2B3M64**  
T800 **1**: **NSYHPF2B3M65**

T600 **1**: **NSYHPF2B3M84**  
T800 **1**: **NSYHPF2B3M85**

T600: **LVS06561**  
T800: **LVS06563**

T600: **NSYHPF2B3M4**  
T800: **NSYHPF2B3M4**

**1** Bei einem Gehäuse mit einer Tiefe von 600 mm beträgt die Fächertiefe 400 mm. Für ein Gehäuse mit einer Tiefe von 800 mm beträgt die Fächertiefe 500 mm. Technische Änderungen vorbehalten. Angaben ohne Gewähr. Abbildungen dienen nur zur Veranschaulichung.

## Zubehör für Schottung der Form 2



<b>Zwischenquertraverse</b>	
<b>Ausführung</b>	<ul style="list-style-type: none"> <li>• Sie wird zwischen Teiltüren montiert und garantiert eine gute Abdichtung.</li> <li>• Zur Verwendung, wenn keine Trennablage vorhanden ist.</li> <li>• Direkte Befestigung an der Struktur.</li> <li>• Verfügbar in 2 Breiten (mm).</li> </ul>
<b>Lieferung</b>	• 2 Querträger mit Befestigungselementen
<b>Artikel-Nr.</b>	B600: <b>NSYMIC6</b> B800: <b>NSYMIC8</b>

## Schottung Form 3

Trennung der Sammelschienen von den Funktionseinheiten und  
Trennung aller Funktionseinheiten voneinander.  
Die Klemmen für die externen Leiter sind von den Funktionseinheiten,  
aber nicht voneinander getrennt.

- Schutz gegen Kontakt mit spannungsführenden Teilen
- Verringerung des Störrisikos zwischen den Funktionseinheiten (Ausbreitung von Lichtbögen, etc.).

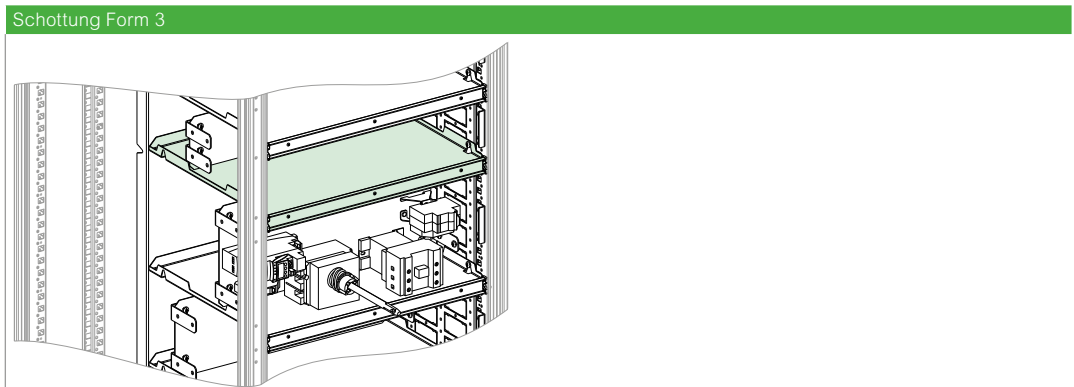

Horizontale Schottung	B600	B800
<b>Ausführung</b>	<ul style="list-style-type: none"> <li>• Ein horizontales Metalltrennmodul zur Trennung von Funktionseinheiten untereinander.</li> <li>• Garantierte Isolierung der Fächer (IP2x).</li> <li>• Wird an den frontseitigen Stützen des Gehäuses und den seitlichen Schottwänden montiert.</li> <li>• Schnellmontagesystem mit Zwischenquerstange, um die Schutzart der Teiltüren zu gewährleisten.</li> <li>• Bestellung in 2er-Mengen (2, 4, 6 usw.).</li> </ul>	
<b>Artikel-Nr.</b>	T600 ①: <b>NSYMTR64</b> T800 ①: <b>NSYMTR65</b>	T600 ①: <b>NSYMTR84</b> T800 ①: <b>NSYMTR85</b>

- ① Bei einem Gehäuse mit einer Tiefe von 600 mm beträgt die Fächertiefe 400 mm. Für ein Gehäuse mit einer Tiefe von 800 mm beträgt die Fächertiefe 500 mm.

## Schottung Form 4

Trennung der Sammelschienen von den Funktionseinheiten und Trennung aller Funktionseinheiten voneinander, inklusive der Klemmen für externe Leiter, die integraler Bestandteil der Funktionseinheit sind:

- Schutz gegen Kontakt mit spannungsführenden Teilen und Verringerung des Störrisikos zwischen den Funktionseinheiten (Ausbreitung von Lichtbögen, etc.).
- Form 4a: Klemme für externe Leiter in demselben Fach wie die zugehörigen.
- Form 4b: Klemmen für externe Leiter, die sich nicht in demselben Raum befinden wie die Funktionseinheit, an die sie angeschlossen sind, sondern in individuellen, geschützten Bereichen oder abgetrennten und abgeschlossenen Einzelräumen.

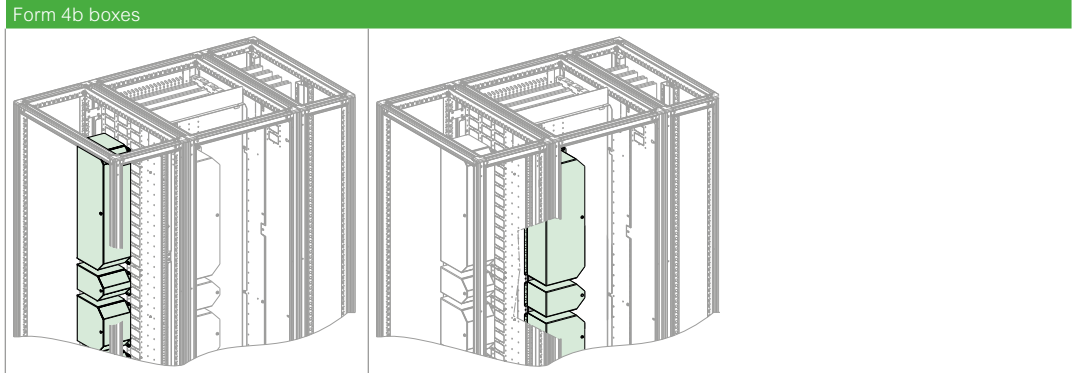

<b>Ausführung</b>	<ul style="list-style-type: none"> <li>• Metallkasten ohne Ausschnitt bestehend aus 2 Teilen, der zum seitlichen oder rückwärtigen Anschluss problemlos montiert werden kann, um die Klemmen für die externen Leiter der Funktionseinheit zu trennen.</li> <li>• Schnellmontagesystem am Seitenteil oder am rückwärtigen Trennmodul.</li> <li>• Verfügbar in 6 Höhen:</li> </ul>					
<b>Artikel-Nr.</b>	3M: NSYBF4B3M	4M: NSYBF4B4M	5M: NSYBF4B5M	6M: NSYBF4B6M	8M: NSYBF4B8M	9M: NSYBF4B9M

## Befestigungsbügel für Schienen

- SM
- SFN
- SD
- SFX**



- Lasche zur Befestigung von Schienen mit einer Neigung von 45°
- Material: Stahlblech, verzinkt
- Panel**SeT** SFN: Montage am Gerüst und/oder auf Montageplatte.
- Spacial SM: Befestigung auf der unteren Montageschiene und/oder auf Montageplatten



NSYFB45

<b>Ausführung</b>	Panel <b>SeT</b> SFN/Spacial SM-Winkel für die Schienenmontage	<b>Artikel-Nr.</b>	NSYFB45
-------------------	--	--------------------	---------

## Weiteres universelles Allgemenzuehoer

11



<b>Ausführung</b>	-	<b>Tüllen</b>	5 quadratische Tüllen 70 x 40
<b>Artikel-Nr.</b>	Siehe Universalgehäusekatalog		<b>LVS01215</b>

## Gemeinsame Eigenschaften

- Panel **SeT** SFN-Gerüst mit unterteiltem System, das nebeneinander mit Sammelschienen- und Kabelkammern kombiniert werden kann.
- Sie erhalten die Abdeckplatten und Teiltüren mit IP54.
- Material: Stahl.
- Oberfläche: lackiert mit Epoxy-Polyester-Harz.
- Farbe: RAL 7035 Grau.
- Kann bereits montiert oder als Bausatz bestellt werden.



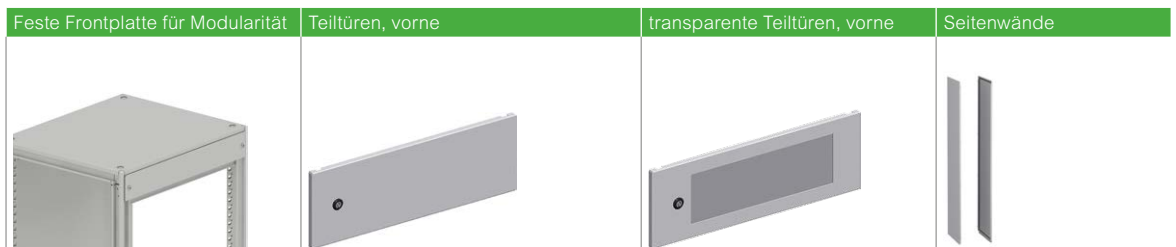

Unterteiltes Gehäuse	B600	B800
<b>Kit supply</b>		
<b>Ausführung</b>	<ul style="list-style-type: none"> <li>• Aufbau: Oberer und unterer Rahmen sowie vertikale Stützen (Höhe 2000 mm).</li> <li>• Nützliche Höhe für Türen, Höhe 1800 mm/36M, wenn die Befestigungstafeln oben und unten installiert sind, um Modularität zu gewährleisten (obligatorisch für die Installation von Teiltüren).</li> <li>• Ausgestattet mit abnehmbarem Gehäusedach, außen zu befestigender Rückwand und fest angebrachten Dach- und Bodenplatten (Höhe 100 mm) zur Gewährleistung der Modularität der Teiltüren.</li> <li>• 4 Abmessungen erhältlich.</li> </ul>	
<b>Artikel-Nr.</b>	-	-
<b>Vertikale Stützen, Höhe 2000 mm</b>	<b>NSYSFNV20</b> <b>Neu</b>	<b>NSYSFNV20</b> <b>Neu</b>
<b>Oberer und unterer Rahmen mit Gehäusedach</b>	T600: <b>NSYSFNC66</b> <b>Neu</b> T800: <b>NSYSFNC68</b> <b>Neu</b>	T600: <b>NSYSFNC86</b> <b>Neu</b> T800: <b>NSYSFNC88</b> <b>Neu</b>
<b>Rückwand</b>	<b>NSYBPN206</b>	<b>NSYBPN208</b>
<b>Feste Platten für Modularität, Höhe 100 mm/2M (einschließlich Zwischenquertraversen)</b>	Siehe folgende Tabelle	Siehe folgende Tabelle



Außenverkleidung	Feste Frontplatte für Modularität		Teiltüren, vorne		transparente Teiltüren, vorne		Seitenwände	
	B600	B800	B600	B800	B600	B800	T600	T800
<b>Ausführung</b>	<ul style="list-style-type: none"> <li>• Fest angebrachte Dach- und Bodenplatte zur Gewährleistung der Modularität, erforderlich für die Montage der Teiltüren.</li> <li>• Wird mit einer unteren Blende geliefert.</li> <li>• Wenn oben oder unten keine horizontale Schottung vorhanden ist, muss die Zwischenquertraverse separat bestellt werden, Artikel-Nr. <b>NSYMICN6</b> (Breite 600 mm) oder <b>NSYMICN8</b> (Breite 800 mm).</li> <li>• Verfügbar in 2 Höhen (M) Höhen gemäß Modularität (1M = 50 mm).</li> </ul>		<ul style="list-style-type: none"> <li>• Teiltür ohne Aussparung mit 5 mm-Doppelbarteinsatz-Verschluss.</li> <li>• Mit Scharnieren an den Stützen des Gerüsts montiert.</li> <li>• Bohrschablone für Stützen, Artikel-Nr. <b>NSYMDT</b> (Es wird nur 1 Bohrschablone pro Bestellung benötigt).</li> <li>• Öffnen nach rechts oder links.</li> <li>• 1, 2 oder 4 Verriegelungspunkte, je nach Höhe.</li> <li>• Verriegelungseinsätze können ausgetauscht werden (siehe Seite 369).</li> <li>• Verfügbar in den folgenden Höhen (M) gemäß Modularität (1M = 50 mm).</li> </ul>		<ul style="list-style-type: none"> <li>• verglaste (Securit Glas) Teiltür mit Schloss 5-mm-Doppelsprosseneinsatz.</li> <li>• Die Befestigung erfolgt an den Pfosten des Rahmens mit Hilfe von Scharnieren befestigt.</li> <li>• Öffnung nach rechts oder links.</li> <li>• 1 oder 2 Verriegelungspunkte je nach verschiedenen Höhen.</li> <li>• Verfügbar in folgenden Höhen (mm).</li> <li>• Schutzart: IP54 gemäß IEC 60529</li> </ul>		<ul style="list-style-type: none"> <li>• 2er-Satz Seitenwände, an der Außenseite des Gehäuses angebracht.</li> <li>• Unverlierbare Schrauben, vormontiert an den Platten.</li> <li>• Verfügbar in 2 Tiefen (mm).</li> </ul>	
<b>Artikel-Nr.</b>	2M: <b>NSYMPD2M6</b> 5M: <b>NSYMPD5M6</b>	2M: <b>NSYMPD2M8</b> 5M: <b>NSYMPD5M8</b>	3M: <b>NSYMPD3M6</b> 4M: <b>NSYMPD4M6</b> 5M: <b>NSYMPD5M6</b> 6M: <b>NSYMPD6M6</b> 8M: <b>NSYMPD8M6</b> 9M: <b>NSYMPD9M6</b> 12M: <b>NSYMPD12M6</b> 16M: <b>NSYMPD16M6</b> 18M: <b>NSYMPD18M6</b> 20M: <b>NSYMPD20M6</b> 24M: <b>NSYMPD24M6</b>	3M: <b>NSYMPD3M8</b> 4M: <b>NSYMPD4M8</b> 5M: <b>NSYMPD5M8</b> 6M: <b>NSYMPD6M8</b> 8M: <b>NSYMPD8M8</b> 9M: <b>NSYMPD9M8</b> 12M: <b>NSYMPD12M8</b> 16M: <b>NSYMPD16M8</b> 18M: <b>NSYMPD18M8</b> 20M: <b>NSYMPD20M8</b> 24M: <b>NSYMPD24M8</b>	8M: <b>NSYMPD46T</b> 12M: <b>NSYMPD66T</b> 16M: <b>NSYMPD86T</b> 20M: <b>NSYMPD106T</b>	8M: <b>NSYMPD48T</b> 12M: <b>NSYMPD68T</b> 16M: <b>NSYMPD88T</b> 20M: <b>NSYMPD108T</b>	<b>NSY2SPN206</b>	<b>NSY2SPN208</b>

Technische Änderungen vorbehalten. Angaben ohne Gewähr. Abbildungen dienen nur zur Veranschaulichung.

## Auswahl an Panel**SeT**-Gehäusen für Motorschaltschränke

	Vormontierte Lieferung		Lieferung als Bausatz	
				
Sammelschienen und Verkabelungsfächer	B300	B400	B300	B400
Ausführung	<ul style="list-style-type: none"> <li>• Aufbau: Oberer und unterer Rahmen sowie vertikale Stützen (Höhe 2000 mm).</li> <li>• Ausgestattet mit abnehmbarem Gehäusedach, externer Befestigungsrückwand und Fronttür ohne Ausschnitt mit 4-Punkt-Verriegelungssystem mit Türgriff und DB-Einsatz mit 5 mm.</li> <li>• 4 Abmessungen erhältlich.</li> </ul>			
Artikel-Nr.	T600: <b>NSYSFN20360</b> <span style="color:red">Neu</span> T800: <b>NSYSFN20380</b> <span style="color:red">Neu</span>	T600: <b>NSYSFN20460</b> <span style="color:red">Neu</span> T800: <b>NSYSFN20480</b> <span style="color:red">Neu</span>	-	-
Vertikale Stützen, Höhe 2000 mm	-	-	<b>NSYSFNV20</b> <span style="color:red">Neu</span>	<b>NSYSFVN20</b> <span style="color:red">Neu</span>
Oberer und unterer Rahmen mit Gehäusedach	-	-	T600: <b>NSYSFNC36</b> <span style="color:red">Neu</span> T800: <b>NSYSFNC38</b> <span style="color:red">Neu</span>	T600: <b>NSYSFNC46</b> <span style="color:red">Neu</span> T800: <b>NSYSFNC48</b> <span style="color:red">Neu</span>
Rückwand	-	-	<b>NSYBPN203</b>	<b>NSYBPN204</b>
Fronttür ohne Ausschnitt	-	-	<b>NSYSFND203</b> <span style="color:red">Neu</span>	<b>NSYSFND204</b> <span style="color:red">Neu</span>



## Weiteres allgemeines Zubehör

			Kabelverschraubungsplatten			Sockel (Höhe: 100 mm)		Sockel (Höhe: 200 mm)	
H (mm)	B (mm)	T (mm)	Voll	1 Eingang	2 Eingänge	Bausatz Vorderseite	Seitenteil-Bausatz	Bausatz Vorderseite	Seitenteil-Bausatz
2000	600	600	NSYEC66	NSYEC661	NSYEC662	NSYSPPF6100	NSYSPPS6100	NSYSPPF6200	NSYSPPS6200
2000	600	800	NSYEC68	NSYEC681	NSYEC682	NSYSPPF6100	NSYSPPS8100	NSYSPPF6200	NSYSPPS8200
2000	800	600	NSYEC86	NSYEC861	NSYEC862	NSYSPPF8100	NSYSPPS6100	NSYSPPF8200	NSYSPPS6200
2000	800	800	NSYEC88	NSYEC881	NSYEC882	NSYSPPF8100	NSYSPPS8100	NSYSPPF8200	NSYSPPS8200
2000	300	600	NSYEC36	NSYEC361	-	NSYSPPF3100	NSYSPPS6100	NSYSPPF3200	NSYSPPS6200
2000	300	800	-	NSYEC381	-	NSYSPPF3100	NSYSPPS8100	NSYSPPF3200	NSYSPPS8200
2000	400	600	NSYEC64	NSYEC461	-	NSYSPPF4100	NSYSPPS6100	NSYSPPF4200	NSYSPPS6200
2000	400	800	NSYEC84	NSYEC481	-	NSYSPPF4100	NSYSPPS8100	NSYSPPF4200	NSYSPPS8200

	Anreihersatz	4 Kranösen	4 Hebeösen	Erdungsbänder	Erdungskabel
	NSYSFBK19	NSYSFEB	NSYSFELB	NSYEB1516D8	NSYEL166D8
<b>Ausführung</b>	<ul style="list-style-type: none"> <li>Nebeneinander angeordnete Kombination.</li> <li>Rücken-an-Rücken-Kombination (Zuordnung Rücken an Rücken muss individuell versandt und bei der Installation vor Ort kombiniert werden).</li> </ul>	<ul style="list-style-type: none"> <li>Verwenden Sie für jedes Gerüst einen Satz Kranösen. ①</li> </ul>	<ul style="list-style-type: none"> <li>Bei Kombination von zwei Schaltfeldern mit Geräten müssen Hebeösen verwendet werden. ②</li> </ul>	<b>NSYEB1516D8:</b> <ul style="list-style-type: none"> <li>Länge 155 mm,</li> <li>Querschnitt 16 mm<sup>2</sup>,</li> <li>Klemme 8,5 mm.</li> </ul> <b>NSYEB2025D8:</b> <ul style="list-style-type: none"> <li>Länge 200 mm,</li> <li>Querschnitt 25 mm<sup>2</sup>,</li> <li>Klemme 8,5 mm.</li> </ul> <b>NSYEB2050D8:</b> <ul style="list-style-type: none"> <li>Länge 200 mm,</li> <li>Querschnitt 50 mm<sup>2</sup>,</li> <li>Klemme 8,5 mm.</li> </ul>	<b>NSYEL166D8:</b> <ul style="list-style-type: none"> <li>Länge 160 mm,</li> <li>Querschnitt 6 mm<sup>2</sup>,</li> <li>Klemme 8.3 mm.</li> </ul> <b>NSYEL2225D8:</b> <ul style="list-style-type: none"> <li>Länge 220 mm,</li> <li>Querschnitt 25 mm<sup>2</sup>,</li> <li>Klemme 8.3 mm.</li> </ul> <b>NSYEL3525D8:</b> <ul style="list-style-type: none"> <li>Länge 350 mm,</li> <li>Querschnitt 25 mm<sup>2</sup>,</li> <li>Klemme 8.3 mm.</li> </ul>
<b>Artikel-Nr.</b>	NSYSFBK19	NSYSFEB	NSYSFELB	NSYEB1516D8 NSYEB2025D8 NSYEB2050D8	NSYEL166D8 NSYEL2225D8 NSYEL3525D8

① Bei 2 Säulen:

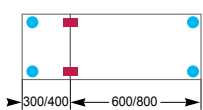

② Bei 3 Säulen:

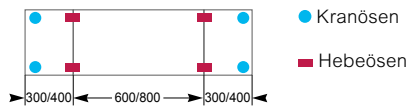

● Kranösen

■ Hebeösen

Bei mehr als 3 Säulen, Länge > 1600 mm, siehe Option Transportschienen im Katalog für Universalgehäuse.

## Schlösser für Teiltüren

Möglichkeit, den Standardeinsatz durch einen aus der nachstehenden Tabelle (CRN-Reihe) zu ersetzen und die Standardverriegelung beizubehalten.

Type of lock	Insert references	Key references
3 mm Doppelbart	NSYTDBCRN*	NSYLDB5
6 mm	NSYTC6CRN	NSYLC7
7 mm	NSYTC7CRN	NSYLC7
8 mm	NSYTC8CRN	NSYLC8
6,5 mm	NSYTT6CRN	NSYLT8
8 mm	NSYTT8CRN	NSYLT8

\* Lieferung mit 1 Metallschlüssel.

Thalassa PHD ist aufgrund seiner vielfältigen Vorteile für öffentliche Außenbereiche geeignet:

- Druck- und Stoßfestigkeit (IEC 61439-5: 2010),
- Plakatierschutz dank spezieller Tür mit gerippter Oberfläche,
- isoliert (bereit für Klasse II nach IEC 61439-1: 2011).

Diese Baureihe kann nach Ihren Anforderungen konfiguriert werden

4 verschiedene Dienstleistungen werden angeboten:



Montage  
nach Bestellung



Montage von  
Standardzubehör



Lackierung



Bearbeitung

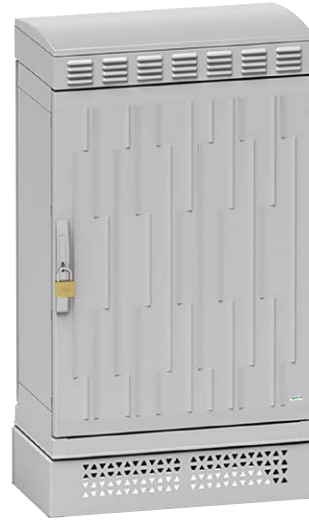

### Raue Umgebung

- PHD: Polyester für extreme Beanspruchung, verstärkt mit doppelter Glasfaserschicht. Extrem widerstandsfähig, mit Vandalismusschutz.



### Oberes Belüftungsmodul

- Das neu entwickelte Dachbelüftungszubehör schützt vor Kondensation (eine der Ursachen für Korrosion).

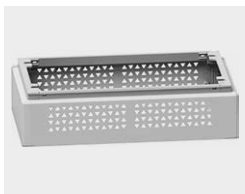

### Zubehör für extreme Beanspruchung

- Spezielles widerstandsfähiges Zubehör für den Außeneinsatz unter schwierigen Umgebungsbedingungen: der brandneue schmale Lüfter.



### Vandalismusschutz

- PHD und SFHD: der Griff mit Schlüsselschalter und zusätzlicher Bohrung für ein Vorhängeschloss (Vorhängeschloss nicht im Lieferumfang enthalten) dient zum Schutz der Anlage im Schrank. Der Griff zählt zur Standardausrüstung.



### Einfachheit

- Für eine mühelose Montage: leicht anzuheben mit Anlagen von bis zu 1000 kg. Hebezubehör für extreme Beanspruchung ebenfalls lieferbar.



### Vollausstattung

- Die vormontierte Standardanlage umfasst:
- ein geschwungenes Regendach zur Vermeidung von Wasseransammlungen
  - eine Türarretierung, damit die Tür auch bei starkem Wind oder beim Vorbeifahren eines Fahrzeugs offen bleibt
  - eine Aluminium-Kabeleinführung zum einfachen Setzen von Bohrungen und zur Vermeidung von Korrosion
  - eine Schaltplanstasche zur praktischen Aufbewahrung Ihrer Dokumente

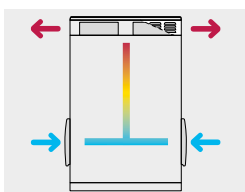

### Lösungen zur Temperaturregelung

- 3 durchdachte Belüftungsbauarten zum Schutz der eingebauten Anlage vor Überhitzung und Feuchtigkeit.

Nähere Informationen finden Sie auf [Seite 468](#) oder auf unserer Website unter [www.se.com](http://www.se.com)



Längere UV-Strahlung, Wind und Regen können ästhetische Veränderungen an der externen Gehäuseoberfläche verursachen. Ohne Auswirkungen auf die technischen Eigenschaften gemäß IEC 62208. Für Anwendungen mit langer Exposition wird empfohlen, farbige Gehäuse zu verwenden, die über das P&S-Angebot verfügbar sind.

Gemäß  
 Reach und  
 RoHS sowie  
 Halogenfrei



Außengehäuse für extreme Beanspruchung aus Polyester

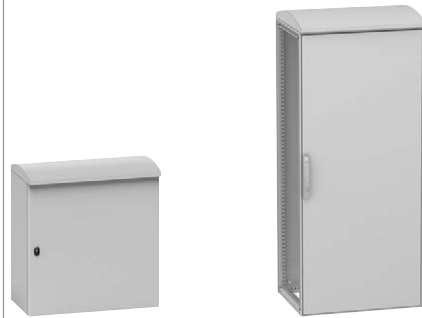

Außengehäuse für extreme Beanspruchung aus Stahl

Ausführung	Wandschrank	Standschrank	Wandschrank	Standschrank
	Hochleistungsgehäuse für den Außeneinsatz aus isolierendem Polyester. Aufgrund seiner Merkmale für den Einsatz in öffentlichen Bereichen geeignet: <ul style="list-style-type: none"> <li>• Druck- und Stoßfestigkeit</li> <li>• Plakatierschutz</li> <li>• isoliert.</li> </ul>		Außengehäuse für schwere Beanspruchung (HD) aus beschichtetem Stahlblech. Aufgrund seiner Widerstandsfähigkeit für den Einsatz in nicht öffentlichen Bereichen mit schwierigen Umgebungsbedingungen geeignet: <ul style="list-style-type: none"> <li>• Korrosionsschutz (bis zu Klasse C4H gemäß ISO 12944:2018)</li> <li>• UV-beständig.</li> </ul>	
Material	Hochleistungspolyester, verstärkt mit doppelter Glasfaserschicht EN 439-5		Hochleistungsstahl mit Antikorrosionsbeschichtung	
Oberfläche	-		Strukturierte Oberfläche, 100 % Pulverbeschichtung Polyester	
Farbe	RAL 7035 Grau		RAL 7035 Grau	
Einsatzbedingungen	Außeneinsatz und/oder schwierige Umgebungsbedingungen		Außeneinsatz und/oder schwierige Umgebungsbedingungen	
Temperaturbereich	-40...80 °C		-40...80 °C	
Schutzart	IP65 gemäß IEC 60529	IP55 gemäß IEC 60529	IP66 gemäß IEC 60529	IP55 gemäß IEC 60529
Mechanische Schutzart	IK10 gemäß IEC 62262		IK10 gemäß IEC 62262	
Normen	IEC 61439-5: 2010, IEC 62208: 2011, IEC 61439-1: 2011, IEC 61969-3: 2011, IEC 60297-3-100: 2009		IEC 61439-5: 2010, IEC 62208: 2011, IEC 61969-3: 2011, IEC 60297-3-100: 2009, ISO 12.944:2018 (C4H)	
Zertifizierungen	siehe Tabelle Seite 382		siehe Tabelle Seite 382	
Befestigung	An der Wand mit optionalem Wandbefestigungszubehör	Option für die Montage am Boden: <ul style="list-style-type: none"> <li>• mit zusätzlichen ZZ-Sockeln (mit oder ohne Belüftung) als Zubehör (200 mm) lieferbar (siehe Seite 373)</li> </ul>	<ul style="list-style-type: none"> <li>• An der Wand mit optionalem Wandbefestigungslaschen aus Edelstahl</li> <li>• Am Mast mit optionaler Mastbefestigung für schwere Beanspruchung</li> </ul>	<ul style="list-style-type: none"> <li>• Direkt auf dem Boden mit optionalem Sockel (siehe Seite 377)</li> </ul>
Maximale transportierbare Last gemäß IEC 62208	500 kg		200 kg	1000 kg
Weitere Eigenschaften	<ul style="list-style-type: none"> <li>• Feuerbeständig (EN 1794-2:2011)</li> <li>• Anheben von oben durch Kranösenbefestigung</li> <li>• Neue geeignete Belüftungslösungen müssen im Dach, an den Seiten oder im Sockel integriert werden. Es werden 3 Belüftungsbauarten empfohlen (siehe Seite 380 und 381)</li> </ul>		<ul style="list-style-type: none"> <li>• Neue geeignete Belüftungslösungen müssen im Dach, an den Seiten oder im Sockel integriert werden.</li> </ul>	
Optionen	Volltür oder Rippentür		-	
Lieferumfang	<ul style="list-style-type: none"> <li>• Geschwungenes Regendach</li> <li>• Griff mit Schlüsselschalter (Typ 1242E) und Vorhängeschloss</li> <li>• Türarretierung</li> <li>• Schaltplantasche aus Kunststoff (Größe A4)</li> </ul>	<ul style="list-style-type: none"> <li>• Geschwungenes Regendach</li> <li>• Integrierter Sockel</li> <li>• Griff mit Schlüsselschalter (Typ 1242E) und Vorhängeschloss</li> <li>• Aluminium-Kabeleinführung</li> <li>• Türarretierung</li> <li>• Schaltplantasche aus Kunststoff (Größe A4)</li> </ul>	<ul style="list-style-type: none"> <li>• Geschwungenes Regendach</li> <li>• Verschluss mit 3 mm-Doppelbartschloss</li> <li>• Schaltplantasche aus Kunststoff (Größe A4)</li> <li>• Türarretierung</li> <li>• Aluminium-Kabeleinführung</li> </ul>	<ul style="list-style-type: none"> <li>• Geschwungenes Regendach</li> <li>• Rückwand</li> <li>• Griff mit Schlüsselschalter (Typ 1242E) und Vorhängeschloss</li> <li>• Aluminium-Kabeleinführung</li> <li>• Türarretierung</li> <li>• Schaltplantasche aus Kunststoff (Größe A4)</li> </ul>

## Hochleistungsgehäuse aus Polyester für den Außeneinsatz

Hochleistungsgehäuse für den Außeneinsatz aus isolierendem Polyester. Aufgrund seiner Merkmale für den Einsatz in öffentlichen Bereichen geeignet: Druck- und Stoßfestigkeit, Plakatierschutz, isoliert.

- Material: Hochleistungspolyester, verstärkt mit doppelter Glasfaserschicht EN 439-5
- Farbe: RAL 7035 Grau
- Einsatzbedingungen: Außeneinsatz und/oder schwierige Umgebungsbedingungen
- Temperaturbereich: -40...80 °C
- Mechanische Schutzart: IK10 gemäß IEC 62262
- Normen: IEC 61439-5: 2010, IEC 62208: 2011, IEC 61439-1: 2011, IEC 61969-3: 2011, IEC 60297-3-100: 2009
- Zertifizierungen: siehe Tabelle [Seite 382](#)
- Maximale transportierbare Last gemäß IEC 62208: 500 kg
- Weitere Eigenschaften: Feuerbeständig (EN 1794-2:2011), Anheben von oben durch Kranösenzubehör. Neue geeignete Belüftungslösungen müssen im Dach, an den Seiten oder im Sockel integriert werden. Es werden 3 Belüftungsbauarten empfohlen (siehe [Seite 380](#) und [381](#))
- Optionen: Volltür oder Rippentür

## Wandschränke



NSYPHDT553P

- Schutzart: IP65 gemäß IEC 60529
- Befestigung: An der Wand mit optionalem Wandbefestigungszubehör

Ausführung	Türart	Anzahl Türen	Abmessungen (H x B x T)	Artikel-Nr.
Wandschränke	Volltür	1	538 x 500 x 320	NSYPHDT553P
Wandschränke	Volltür	1	788 x 500 x 320	NSYPHDT753P

### Lieferumfang:

- Geschwungenes Regendach
- Griff mit Schlüsselschalter (Typ 1242E) und Vorhängeschloss
- Türarretierung
- Schaltplanasche aus Kunststoff (Größe A4)

## Standschränke



NSYPHDZT774

- Schutzart: IP55 gemäß IEC 60529
- Befestigung: 2 Optionen für die Montage am Boden:
- mit Bodenbefestigungsbausatz **NSYMF2PLAZ4** oder **NSYMF2PLAZ6** für integrierten Sockel (50 mm)
- mit zusätzlichen ZZ-Sockeln (mit oder ohne Belüftung) als Zubehör (200 mm) lieferbar (siehe [Seite 373](#))

Ausführung	Türart	Anzahl Türen	Abmessungen (H x B x T)	Artikel-Nr.
Standschränke	Plakatierschutztür	1	843 x 750 x 420	NSYPHDZT774
Standschränke	Plakatierschutztür	1	843 x 750 x 620	NSYPHDZT776
Standschränke	Plakatierschutztür	1	1093 x 500 x 420	NSYPHDZT1054
Standschränke	Plakatierschutztür	1	1093 x 750 x 420	NSYPHDZT1074
Standschränke	Plakatierschutztür	1	1343 x 500 x 420	NSYPHDZT1254
Standschränke	Plakatierschutztür	1	1343 x 750 x 420	NSYPHDZT1274
Standschränke	Plakatierschutztür	1	1343 x 750 x 620	NSYPHDZT1276
Standschränke	Plakatierschutztür	2	1343 x 1250 x 420	NSYPHDZT12124
Standschränke	Plakatierschutztür	2	1343 x 1250 x 620	NSYPHDZT12126
Standschränke	Plakatierschutztür	1	1593 x 750 x 420	NSYPHDZT1574
Standschränke	Plakatierschutztür	1	1593 x 750 x 620	NSYPHDZT1576
Standschränke	Plakatierschutztür	2	1593 x 1250 x 420	NSYPHDZT15124
Standschränke	Plakatierschutztür	2	1593 x 1250 x 620	NSYPHDZT15126
Standschränke	Plakatierschutztür	2 Vertikal	2093 x 750 x 420	NSYPHDZT2074
Standschränke	Volltür	1	843 x 750 x 420	NSYPHDZT774P
Standschränke	Volltür	1	843 x 750 x 620	NSYPHDZT776P
Standschränke	Volltür	1	1093 x 500 x 420	NSYPHDZT1054P
Standschränke	Volltür	1	1093 x 750 x 420	NSYPHDZT1074P
Standschränke	Volltür	1	1343 x 500 x 420	NSYPHDZT1254P
Standschränke	Volltür	1	1343 x 750 x 420	NSYPHDZT1274P
Standschränke	Volltür	1	1343 x 750 x 620	NSYPHDZT1276P
Standschränke	Volltür	2	1343 x 1250 x 420	NSYPHDZT12124P
Standschränke	Volltür	2	1343 x 1250 x 620	NSYPHDZT12126P
Standschränke	Volltür	1	1593 x 750 x 420	NSYPHDZT1574P
Standschränke	Volltür	1	1593 x 750 x 620	NSYPHDZT1576P
Standschränke	Volltür	2	1593 x 1250 x 420	NSYPHDZT15124P
Standschränke	Volltür	2	1593 x 1250 x 620	NSYPHDZT15126P
Standschränke	Volltür	2 Vertikal	2093 x 750 x 420	NSYPHDZT2074P

### Lieferumfang:

- Geschwungenes Regendach
- Integrierter Sockel
- Griff mit Schlüsselschalter (Typ 1242E) und Vorhängeschloss
- Aluminium-Kabeleinführung
- Türarretierung
- Schaltplanasche aus Kunststoff (Größe A4)



NSYPHDZT774P

## Kranösen



NSYPLHD

- Oben zu befestigendes Hebezubehör für Polyester-Außengehäuse für extreme Beanspruchung
- Max. Traglast: 500 kg.
- Material: Gussstahl, verzinkt

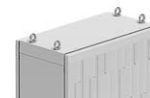

Lieferumfang:  
4

Ausführung	Artikel-Nr.
Kranösen	NSYPLHD

## Wandbefestigungszubehör



NSYFMPHD

- Wandbefestigungsglaschen für Polyester- Außengehäuse für extreme Beanspruchung
- Schutz gegen Eindringen unverändert.
- Max. Traglast: 180 kg.
- Material: Verzinkter Stahl
- Oberfläche: Antikorrosionsbeschichtung



Lieferumfang:  
4

Ausführung	Artikel-Nr.
Wandbefestigungszubehör	NSYFMPHD

## Belüftete ZZ-Sockel 200 mm

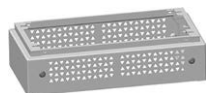

NSYZZ254VHD

- Höhe: 200 mm.
- Der Frontbereich ist nicht abnehmbar.
- Inklusive Edelstahl-Insektenschutzfilter.
- Material: Hochverstärktes Polyester
- Farbe: RAL 7035 Grau



**Hinweis:**  
Der Anreihersatz **NSYMUPLA●●●** ist nicht anwendbar für Gehäuse, die Sockel des Typs ZZ oder ZH verwenden.

Lieferumfang:  
1

Ausführung	Abmessungen (W x D)	Artikel-Nr.
Belüftete ZZ-Sockel 200 mm	500 x 420	NSYZZ254VHD
Belüftete ZZ-Sockel 200 mm	750 x 420	NSYZZ274VHD
Belüftete ZZ-Sockel 200 mm	750 x 620	NSYZZ276VHD
Belüftete ZZ-Sockel 200 mm	1250 x 420	NSYZZ2124VHD
Belüftete ZZ-Sockel 200 mm	1250 x 620	NSYZZ2126VHD

## ZZ-Sockel 200 mm



NSYZZ254G

- Höhe: 200 mm.
- Der Frontbereich ist nicht abnehmbar.
- Mit einer oder zwei verstellbaren Verstärkungs-Quertraversen, die an den Kabelverlauf angepasst werden können.
- Material: Hochverstärktes Polyester
- Farbe: RAL 7035 Grau



**Hinweis:**  
Der Anreihersatz **NSYMUPLA●●●** ist nicht anwendbar für Gehäuse, die Sockel des Typs ZZ oder ZH verwenden.

Lieferumfang:  
1

Ausführung	Tiefe (mm)	Artikel-Nr.
ZZ-Sockel 200 mm	500 x 420	NSYZZ254G
ZZ-Sockel 200 mm	750 x 420	NSYZZ274G
ZZ-Sockel 200 mm	750 x 620	NSYZZ276G
ZZ-Sockel 200 mm	1250 x 420	NSYZZ2124G
ZZ-Sockel 200 mm	1250 x 620	NSYZZ2126G

## Montageplatten

- Schränke ab einer Höhe von  $\geq 1.000$  mm besitzen vorgeprägte Lochungen für die Montage von kleineren Montageplatten (M8-Einpressmuttern separat bestellen Artikel-Nr. **NSYTEX8**).
- Material: Verzinktes Stahlblech

### Installation:

- Direkte Montage auf M8-Bolzen an Schrankrückwand oder auf Tiefenverstellungsschienen (siehe Seite 194)
- Bei 2-türigen Schränken ist die Montage von 1 Montageplatte oder 2 einzelnen Montageplatten möglich.

Lieferumfang:  
1



NSYPMM55

Ausführung	Abmessungen (H x B)	Artikel-Nr.
Montageplatten	538 x 500	NSYPMM55
Montageplatten	788 x 500	NSYPMM75
Montageplatten	843 x 750	NSYPMM77
Montageplatten	1093 x 500	NSYPMM105
Montageplatten	1093 x 750	NSYPMM107
Montageplatten	1343 x 500	NSYPMM125
Montageplatten	1343 x 750	NSYPMM127
Montageplatten	1343 x 1250	NSYPMM1212
Montageplatten	1583 x 750	NSYPMM157
Montageplatten	1583 x 1250	NSYPMM1512
Montageplatten (oder 2 x NSYPMM107)	2093 x 750	NSYPMM207

## Dachbelüftungsmodul

- Belüftungsmodul zur natürlichen Belüftung von der Oberseite des Gehäuses (H = 95 mm).
- Material: Stahlblech mit Antikorrosionsbeschichtung (C4H gemäß ISO 12.944:2018)
- Oberfläche: Strukturierte Oberfläche, 100 % Pulverbeschichtung Polyester
- Farbe: RAL 7035 Grau



Lieferumfang:  
1



NSYPCVR54HD

Ausführung	Abmessungen (B x T)	Artikel-Nr.
Dachbelüftungsmodul	500 x 420	NSYPCVR54HD
Dachbelüftungsmodul	750 x 420	NSYPCVR74HD
Dachbelüftungsmodul	750 x 620	NSYPCVR76HD
Dachbelüftungsmodul	1250 x 420	NSYPCVR124HD
Dachbelüftungsmodul	1250 x 620	NSYPCVR126HD

## Hochleistungsgehäuse aus Stahl für den Außeneinsatz

- Außengehäuse für schwere Beanspruchung (HD) aus beschichtetem Stahlblech.
- Aufgrund seiner Widerstandsfähigkeit für den Einsatz in nicht öffentlichen Bereichen mit schwierigen Umgebungsbedingungen geeignet: Korrosionsschutz (bis zu Klasse C4H gemäß ISO 12944:2018), UV-beständig.
- Material: Hochleistungsstahl mit Antikorrosionsbeschichtung
- Oberfläche: Strukturierte Oberfläche, 100 % Pulverbeschichtung Polyester
- Farbe: RAL 7035 Grau
- Einsatzbedingungen: Außeneinsatz und/oder schwierige Umgebungsbedingungen
- Temperaturbereich: -40...80 °C
- Mechanische Schutzart: IK10 gemäß IEC 62262
- Normen: IEC 61439-5:2010, IEC 62208:2011, IEC 61969-3:2011, IEC 60297-3-100:2009, ISO 12.944:2018 (C4H)
- Zertifizierungen: siehe Tabelle [Seite 382](#)
- Weitere Eigenschaften: Neue geeignete Belüftungslösungen müssen im Dach, an den Seiten oder im Sockel integriert werden.

### Lieferumfang:

Geschwungenes Regendach  
Schaltplatasche aus Kunststoff (Größe A4)  
Türarretierung  
Aluminium-Kabeleinführung

## Wandschränke

- Schutzart: IP66 gemäß IEC 60529
- Befestigung: An der Wand mit optionalen Wandbefestigungsglaschen aus Edelstahl, am Mast mit optionaler Mastbefestigung für schwere Beanspruchung
- Maximale transportierbare Last: gemäß IEC 62208: 200 kg

### Lieferumfang:

Verschluss mit 3 mm- Doppelbartschloss



NSYS3HD3215

Ausführung	Abmessungen (H x B x T)	Artikel-Nr.
Wandschränke	343 x 200 x 180	NSYS3HD3215
Wandschränke	448 x 300 x 230	NSYS3HD4320
Wandschränke	548 x 400 x 230	NSYS3HD5420
Wandschränke	653 x 400 x 280	NSYS3HD6425
Wandschränke	658 x 600 x 330	NSYS3HD6630
Wandschränke	753 x 500 x 280	NSYS3HD7525
Wandschränke	858 x 600 x 330	NSYS3HD8630
Wandschränke	862 x 800 x 430	NSYS3HD8840
Wandschränke	1062 x 600 x 430	NSYS3HD10640
Wandschränke	1062 x 800 x 430	NSYS3HD10840

## Standschränke

- Schutzart: IP55 gemäß IEC 60529
- Befestigung: Direkt auf dem Boden mit optionalem Sockel
- Maximale transportierbare Last: gemäß IEC 62208: 1000 kg

### Lieferumfang:

Rückwand  
Griff mit Schlüsselschalter (Typ 1242E) und Vorhängeschloss



NSYSFHD12640

Ausführung	Abmessungen (H x B x T)	Artikel-Nr.
Standschränke	1262 x 600 x 430	NSYSFHD12640
Standschränke	1262 x 800 x 430	NSYSFHD12840
Standschränke	1262 x 1200 x 430	NSYSFHD1212402D
Standschränke	1281 x 600 x 630	NSYSFHD12660
Standschränke	1281 x 800 x 630	NSYSFHD12860
Standschränke	1281 x 1200 x 630	NSYSFHD1212602D
Standschränke	1662 x 800 x 430	NSYSFHD16840
Standschränke	1662 x 1200 x 430	NSYSFHD1612402D
Standschränke	1681 x 600 x 630	NSYSFHD16660
Standschränke	1681 x 800 x 630	NSYSFHD16860
Standschränke	1681 x 1200 x 630	NSYSFHD1612602D
Standschränke	2062 x 800 x 430	NSYSFHD20840

## Seitenwände für Standschränke

- Seitenwandbefestigung für SFHD.
- Material: Stahlblech mit Antikorrosionsbeschichtung (C4H gemäß ISO 12944:2018)
- Oberfläche: Strukturierte Oberfläche, 100 % Pulverbeschichtung Polyester
- Farbe: RAL 7035 Grau

**Lieferumfang:**  
2 Seitenwände mit Befestigungsmaterial und Dichtung



NSY2SPHD124

Ausführung	Abmessungen (H x T)	Artikel-Nr.
Seitenwände, Außenbefestigung	1262 x 430	<b>NSY2SPHD124</b>
Seitenwände, Außenbefestigung	1281 x 630	<b>NSY2SPHD126</b>
Seitenwände, Außenbefestigung	1662 x 430	<b>NSY2SPHD164</b>
Seitenwände, Außenbefestigung	1681 x 630	<b>NSY2SPHD166</b>
Seitenwände, Außenbefestigung	2060 x 430	<b>NSY2SPHD204</b>
Seitenwände, Innenbefestigung	1262 x 430	<b>NSY2SPIHD124</b>
Seitenwände, Innenbefestigung	1281 x 630	<b>NSY2SPIHD126</b>
Seitenwände, Innenbefestigung	1662 x 430	<b>NSY2SPIHD164</b>
Seitenwände, Innenbefestigung	1681 x 630	<b>NSY2SPIHD166</b>
Seitenwände, Innenbefestigung	2060 x 430	<b>NSY2SPIHD204</b>

## Edelstahl Wandbefestigungslaschen

- Satz mit 4 Wandbefestigungslaschen.
- Direkte Montage an der Schrankrückseite in horizontaler oder vertikaler Lage
- Trennwand für Wandgehäuse von 12 mm.
- Nicht für dynamische Lasten verwenden.
- Maximale Last: 250 kg



NSYAEFFFXSC

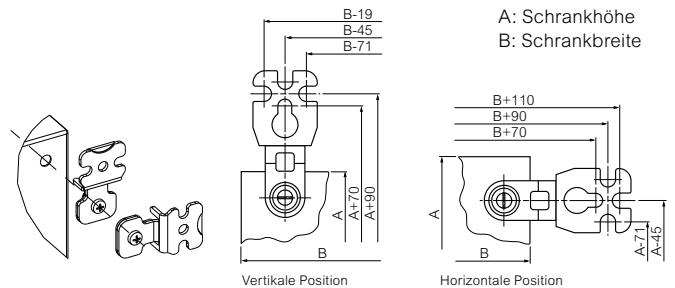

**Lieferumfang:**  
Lieferung mit Befestigungsschrauben und vormontierten Dichtungen

Ausführung	Artikel-Nr.
Wandbefestigungslaschen, 304L Edelstahl, für Außengehäuse	<b>NSYAEFFFXSC</b>

## Verriegelbares Schwerlast- Doppelschloss, für Wandschränke

- Einfache Montage statt Standardschloss.
- Material: Zamak
- Oberfläche: Antikorrosionsbeschichtung

**Lieferumfang:**  
3 mm-Doppelbart- Metallschlüssel



NSYAEPLPADS3DHD

Ausführung	Artikel-Nr.
Verriegelbares Schwerlast- Doppelschloss	<b>NSYAEPLPADS3DHD</b>



## Edelstahl-Sockel 200 mm

- Material: Edelstahl AISI 304L
- Oberfläche: Scotch-Brite® gebürstet

**Installation:** Für Wandschränke: der Sockelbefestigungsbausatz bestehend aus Befestigungsteilen und Bohrvorrichtung muss separat bestellt werden (Artikel-Nr. **NSYAPFXWM**) bestehend aus Befestigungsteilen und Bohrvorrichtung, für Standschränke: Einbau in die Bohrungen für die Schrankbefestigung am Boden.

## Belüftete Sockel, Bausatz für Vorder- und Rückseite



- Sockelfront und Sockelrückseite bestehen aus 4 Eckprofilen mit 2 Wandteilen.

**Lieferumfang:**  
1 Bausatz

Ausführung	Breite (mm)	Artikel-Nr.
Belüftete Sockel, Bausatz für Vorder- und Rückseite	600	<b>NSYSPFVX6200</b>
Belüftete Sockel, Bausatz für Vorder- und Rückseite	800	<b>NSYSPFVX8200</b>
Belüftete Sockel, Bausatz für Vorder- und Rückseite	1200	<b>NSYSPFVX12200</b>

## Belüftete Sockel, Bausatz für Seitenteile



- Einfache Befestigung durch Verschrauben mit den Sockellecken.

**Lieferumfang:**  
1 Bausatz

Ausführung	Tiefe (mm)	Artikel-Nr.
Belüftete Sockel, für Standschränke	430	<b>NSYSPLVX4200SF</b>
Belüftete Sockel, für Standschränke	630	<b>NSYSPLVX6200SF</b>

## Standard-Sockel, Bausatz für Vorder- und Rückseite

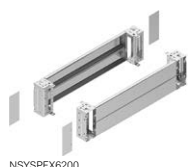

- Sockelfront und Sockelrückseite bestehen aus 4 Eckprofilen mit 2 Wandteilen.

**Lieferumfang:**  
1 Bausatz

Ausführung	Breite (mm)	Artikel-Nr.
Standard-Sockel Höhe 200 mm	600	<b>NSYSPFX6200</b>
Standard-Sockel Höhe 200 mm	800	<b>NSYSPFX8200</b>
Standard-Sockel Höhe 200 mm	1200	<b>NSYSPFX12200</b>

## Standard-Sockel, Bausatz für Seitenteile

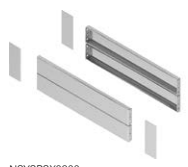

- Einfache Befestigung durch Verschrauben mit den Sockellecken

**Lieferumfang:**  
1 Bausatz

Ausführung	Tiefe (mm)	Artikel-Nr.
Standard-Sockel Höhe 200 mm, für Wandschränke	330	<b>NSYSPSX3200</b>
Standard-Sockel Höhe 200 mm, für Wandschränke	430	<b>NSYSPSX4200</b>
Standard-Sockel Höhe 200 mm, für Standschränke	430	<b>NSYSPSX4200SF</b>
Standard-Sockel Höhe 200 mm, für Standschränke	630	<b>NSYSPSX6200SF</b>

## Montageplatten

**Lieferumfang:**  
1 Montageplatte und Befestigungsmaterial

- Material: Stahlblech, verzinkt



NSYMM32



NSYMP126

Ausführung	Abmessungen (H x B)	Artikel-Nr.
Montageplatte, für Wandschränke	300 x 200	NSYMM32
Montageplatte, für Wandschränke	500 x 400	NSYMM54
Montageplatte, für Wandschränke	600 x 400	NSYMM64
Montageplatte, für Wandschränke	600 x 600	NSYMM66
Montageplatte, für Wandschränke	700 x 500	NSYMM75
Montageplatte, für Wandschränke	800 x 600	NSYMM86
Montageplatte, für Wandschränke	800 x 800	NSYMM88
Montageplatte, für Wandschränke	1000 x 600	NSYMM106
Montageplatte, für Wandschränke	1000 x 800	NSYMM108
Montageplatte, für Standschränke	1200 x 600	NSYMP126
Montageplatte, für Standschränke	1200 x 800	NSYMP128
Montageplatte, für Standschränke	1200 x 1200	NSYMP1212
Montageplatte, für Standschränke	1600 x 600	NSYMP168
Montageplatte, für Standschränke	1600 x 800	NSYMP1612
Montageplatte, für Standschränke	1600 x 1200	NSYMP166
Montageplatte, für Standschränke	2000 x 800	NSYMP208

## Dachbelüftungsmodul

- Belüftungsmodul zur natürlichen Belüftung von der Oberseite des Gehäuses (H = 95 mm).
- Material: Stahlblech mit Antikorrosionsbeschichtung
- Oberfläche: Strukturierte Oberfläche, 100 % Pulverbeschichtung Polyester
- Farbe: RAL 7035 Grau

**Lieferumfang:**  
1



NSYSFCVR64HD

Ausführung	Für Gehäuseabmessungen (B x T)	Artikel-Nr.
Dachbelüftungsmodul, für Standschränke	600 x 430	NSYSFCVR64HD
Dachbelüftungsmodul, für Standschränke	600 x 630	NSYSFCVR66HD
Dachbelüftungsmodul, für Standschränke	800 x 430	NSYSFCVR84HD
Dachbelüftungsmodul, für Standschränke	800 x 630	NSYSFCVR86HD
Dachbelüftungsmodul, für Standschränke	1200 x 430	NSYSFCVR124HD
Dachbelüftungsmodul, für Standschränke	1200 x 630	NSYSFCVR126HD

## Lüftungssystem Schwerlast

### Lüfter



NSYCVF550M24FB

- Freier Luftdurchsatz: 550 m³/h (50/60 Hz).
- Mindesttiefe im Innern des Gehäuses (90 mm)
- Ermöglicht vielfache Kühlungsbauarten (siehe Seite 380 und 381).
- Material: Kunststoff
- Farbe: RAL 7016 dunkelgrau

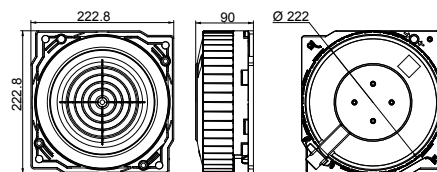

**Lieferumfang:**  
1 (Gitter nicht inklusive)

Ausführung	Spannung	Artikel-Nr.
Lüfter	24 V DC	NSYCVF550M24FB
Lüfter	115 V AC	NSYCVF550M115FB
Lüfter	230 V AC	NSYCVF550M230FB

### Filter



NSYCAF223T

- Synthetikfilter vom Typ G3 M1 für Hochleistungsmetallgitter als Ersatz.
- Abmessungen: 223 x 223 mm.
- Material: 100 % Polyesterfasern
- Farbe: Weiss

**Lieferumfang:**  
5

Ausführung	Höhe (mm)	Breite (mm)	Tiefe (mm)	Ausschnitt (mm)	Artikel-Nr.
Synthetische feine Filter G3 M1	268	248	18	223 x 223	NSYCAF223T

### Dachfilter für Lüfter



NSYCAF190

- Runder G2-Synthetikfilter für das Dach zur Abdeckung des Lüfters.
- Komplette Abdeckung des Lüfters und Schutz vor Staub und Feuchtigkeit. Bei IP55-Konfigurationen für im Dachbelüftungsmodul montierte Lüfter zwingend vorgeschrieben
- Material: 100 % Polyesterfasern
- Farbe: Weiss

**Lieferumfang:**  
1

Ausführung	Artikel-Nr.
Dachfilter für Lüfter	NSYCAF190

### IP55 HD-Metallgitter



NSYCAC223LFHD

- Schmales Gitter (Innentiefe 35 mm).
- Umfasst ein G3 M1
- Material: Stahlblech mit Antikorrosionsbeschichtung + Kunststoff PA6/GF25 für Befestigungsrahmen
- Oberfläche: Strukturierte Oberfläche, 100 % Pulverbeschichtung Polyester
- Farbe: RAL 7035 Grau
- Schutzart: IP55 gemäß IEC 60529
- Mechanische Schutzart: IK10 gemäß IEC 62262

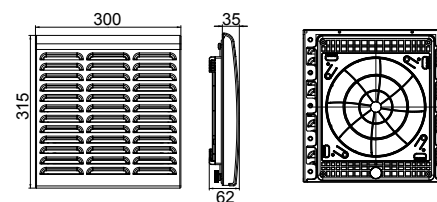

**Lieferumfang:**  
1 Gitter mit synthetischem Filter Typ G3 M1 (223 x 223 mm) und Befestigungen

Ausführung	Artikel-Nr.
IP55 HD-Metallgitter	NSYCAC223LFHD

### Anti-Vandalismus-Kit für HD-Metallgrill



NSYCAAPVHD

- Befestigungen, die dafür sorgen, dass das Gitter nicht mit Standardwerkzeugen von außen geöffnet werden kann (EN 1627-1630:2011 Klasse 2).
- Schnelle Installation ohne Werkzeuge.
- Material: Stahlblech mit Antikorrosionsbeschichtung + Kunststoff für Befestigungsschrauben

**Hinweis:**  
nicht kompatibel mit NSYSPLA150

**Lieferumfang:**  
4 Griffknöpfe  
4 Clip-Muttern

Ausführung	Artikel-Nr.
Anti-vandalism kit for HD metal grille	NSYCAAPVHD

# Außengehäuse für extreme Beanspruchung

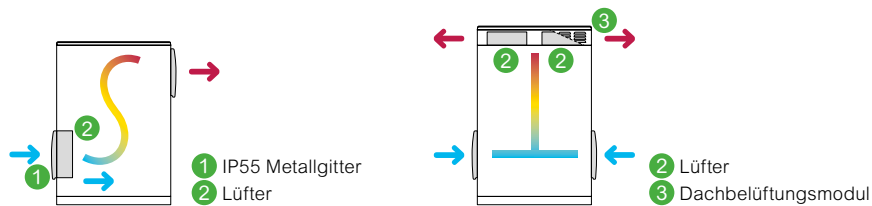

	S-Line				T-Line			
Vorteile der Bauart	<ul style="list-style-type: none"> <li>• Häufigste und wettbewerbsfähigste Bauart</li> <li>• Maximale Wärmeableitung für die Ausgabe von 800 W – 1000 W</li> <li>• <math>\Delta T^\circ</math> von 5 °C</li> <li>• Einfacher Zugang für die Montage/Demontage des Lüfters</li> <li>• Luftstrom an horizontaler Achse</li> </ul>				<ul style="list-style-type: none"> <li>• Hohe Wärmeableitungskapazität, bis zu 1500 W</li> <li>• Geräuschpegel mit 1 Lüfter: 55 dB, wenn im oberen Ventilationsmodul installiert</li> <li>• <math>\Delta T^\circ</math> von 5 °C</li> <li>• Luftstrom an vertikaler Achse</li> </ul>			
	IP55 Metallgitter		Lüfter		IP55 Metallgitter		Lüfter (1 Filter NSYCAF190 für jeden Lüfter)	Dachbelüftungsmodul
	Tür	Seite	Tür	Seite	Tür	Seite		

Hochleistungsgehäuse aus Polyester für den Außeneinsatz									
Artikel-Nr.	Einzubauende Menge				Einzubauende Menge				Artikel-Nr.
NSYPHDT553P	-	-	-	-	-	-	-	-	-
NSYPHDT753P	1 zu 2	-	1 zu 2	-	1 zu 2	-	-	-	-
NSYPHDT774	-	1 zu 2	-	1 zu 2	-	1 zu 2	1 zu 2	1	NSYPCVR74HD
NSYPHDT774P	1 zu 2	1 zu 2	1 zu 2	1 zu 2	1 zu 2	1 zu 2	1 zu 2	1	NSYPCVR74HD
NSYPHDT776	-	1 zu 2	-	1 zu 2	-	1 zu 2	1 zu 2	1	NSYPCVR76HD
NSYPHDT776P	1 zu 2	1 zu 2	1 zu 2	1 zu 2	1 zu 2	1 zu 2	1 zu 2	1	NSYPCVR76HD
NSYPHDT1054	-	1	-	1	-	1	1	1	NSYPCVR54HD
NSYPHDT1054P	1 zu 2	1	1 zu 2	1	1 zu 2	1	1	1	NSYPCVR54HD
NSYPHDT1074	-	1 zu 2	-	1 zu 2	-	1 zu 2	1 zu 2	1	NSYPCVR74HD
NSYPHDT1074P	1 zu 4	1 zu 2	1 zu 4	1 zu 2	1 zu 4	1 zu 2	1 zu 2	1	NSYPCVR74HD
NSYPHDT12124	-	1 zu 3	-	1 zu 3	-	1 zu 3	1 zu 3	1	NSYPCVR124HD
NSYPHDT12124P	1 zu 4	1 zu 3	1 zu 4	1 zu 3	1 zu 4	1 zu 3	1 zu 3	1	NSYPCVR124HD
NSYPHDT12126	-	1 zu 3	-	1 zu 3	-	1 zu 3	1 zu 3	1	NSYPCVR126HD
NSYPHDT12126P	1 zu 4	1 zu 3	1 zu 4	1 zu 3	1 zu 4	1 zu 3	1 zu 3	1	NSYPCVR126HD
NSYPHDT1254	-	1	-	1	-	1	1	1	NSYPCVR54HD
NSYPHDT1254P	1 zu 3	1	1 zu 3	1	1 zu 3	1	1	1	NSYPCVR54HD
NSYPHDT1274	-	1 zu 2	-	1 zu 2	-	1 zu 2	1 zu 2	1	NSYPCVR74HD
NSYPHDT1274P	1 zu 4	1 zu 2	1 zu 4	1 zu 2	1 zu 4	1 zu 2	1 zu 2	1	NSYPCVR74HD
NSYPHDT1276	-	1 zu 2	-	1 zu 2	-	1 zu 2	1 zu 2	1	NSYPCVR76HD
NSYPHDT1276P	1 zu 4	1 zu 2	1 zu 4	1 zu 2	1 zu 4	1 zu 2	1 zu 2	1	NSYPCVR76HD
NSYPHDT15124	-	1 zu 3	-	1 zu 3	-	1 zu 3	1 zu 3	1	NSYPCVR124HD
NSYPHDT15124P	1 zu 4	1 zu 3	1 zu 4	1 zu 3	1 zu 4	1 zu 3	1 zu 3	1	NSYPCVR124HD
NSYPHDT15126	-	1 zu 3	-	1 zu 3	-	1 zu 3	1 zu 3	1	NSYPCVR126HD
NSYPHDT15126P	1 zu 4	1 zu 3	1 zu 4	1 zu 3	1 zu 4	1 zu 3	1 zu 3	1	NSYPCVR126HD
NSYPHDT1574	-	1 zu 2	-	1 zu 2	-	1 zu 2	1 zu 2	1	NSYPCVR74HD
NSYPHDT1574P	1 zu 4	1 zu 2	1 zu 4	1 zu 2	1 zu 4	1 zu 2	1 zu 2	1	NSYPCVR74HD
NSYPHDT1576	-	1 zu 2	-	1 zu 2	-	1 zu 2	1 zu 2	1	NSYPCVR76HD
NSYPHDT1576P	1 zu 4	1 zu 2	1 zu 4	1 zu 2	1 zu 4	1 zu 2	1 zu 2	1	NSYPCVR76HD
NSYPHDT2074	-	1 zu 2	-	1 zu 2	-	1 zu 2	1 zu 2	1	NSYPCVR74HD
NSYPHDT2074P	1 zu 4	1 zu 2	1 zu 4	1 zu 2	1 zu 4	1 zu 2	1 zu 2	1	NSYPCVR74HD

HD-Gehäuse aus Stahl für den Außeneinsatz									
NSYS3HD8630	1 zu 2	-	1 zu 2	-	1 zu 2	-	-	-	-
NSYS3HD8840	1 zu 2	1 zu 2	1 zu 2	1 zu 2	1 zu 2	1 zu 2	1 zu 2	1	-
NSYS3HD10640	1 zu 2	1 zu 2	1 zu 2	1 zu 2	1 zu 2	1 zu 2	1	1	-
NSYS3HD10840	1 zu 4	1 zu 2	1 zu 4	1 zu 2	1 zu 4	1 zu 2	1 zu 2	1	-
NSYSFHD12640	1 zu 3	1 zu 3	1 zu 3	1 zu 3	1 zu 3	1 zu 3	1	1	NSYSFCVR64HD
NSYSFHD12660	1 zu 3	1 zu 3	1 zu 3	1 zu 3	1 zu 3	1 zu 3	1	1	NSYSFCVR66HD
NSYSFHD12840	1 zu 4	1 zu 3	1 zu 4	1 zu 3	1 zu 4	1 zu 3	1 zu 2	1	NSYSFCVR84HD
NSYSFHD12860	1 zu 4	1 zu 3	1 zu 4	1 zu 3	1 zu 4	1 zu 3	1 zu 2	1	NSYSFECA66HD
NSYSFHD16660	1 zu 4	1 zu 4	1 zu 4	1 zu 4	1 zu 4	1 zu 4	1	1	NSYSFCVR66HD
NSYSFHD16840	1 zu 4	1 zu 4	1 zu 4	1 zu 3	1 zu 4	1 zu 3	1 zu 2	1	NSYSFCVR84HD
NSYSFHD16860	1 zu 4	1 zu 4	1 zu 4	1 zu 4	1 zu 4	1 zu 4	1 zu 2	1	NSYSFECA66HD
NSYSFHD20840	1 zu 4	1 zu 4	1 zu 4	1 zu 4	1 zu 4	1 zu 4	1 zu 2	1	NSYSFCVR84HD
NSYSFHD1212402D	1 zu 4	1 zu 3	1 zu 4	1 zu 2	1 zu 4	1 zu 2	1 zu 3	1	NSYSFCVR124HD
NSYSFHD1212602D	1 zu 4	1 zu 3	1 zu 4	1 zu 3	1 zu 4	1 zu 2	1 zu 3	1	NSYSFCVR126HD
NSYSFHD1612402D	1 zu 4	1 zu 4	1 zu 4	1 zu 3	1 zu 4	1 zu 3	1 zu 3	1	NSYSFCVR124HD
NSYSFHD1612602D	1 zu 4	1 zu 4	1 zu 4	1 zu 3	1 zu 4	1 zu 3	1 zu 3	1	NSYSFCVR126HD

Technische Änderungen vorbehalten. Angaben ohne Gewähr. Abbildungen dienen nur zur Veranschaulichung.

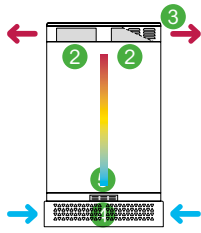

- 1 Lüfter
- 2 Dachbelüftungsmodul
- 3 Belüftete Sockel
- 4 IP54 Gitter



Diese Tabelle hilft beim Konfigurieren der thermischen Bauarten. Es wird jedoch dringend empfohlen, die ProClima-Software zu verwenden, um sicherzustellen, dass die der gewählten Bauart entsprechende, richtige Wärmelösung ausgewählt wird.

I-Line

- Integrierte Bauart, besonders geeignet für öffentliche Bereiche
- Hohe Wärmeableitungskapazität, bis zu 1500 W
- Geräuschpegel mit 1 Lüfter: 55 dB, wenn im oberen Ventilationsmodul installiert
- Gute Ableitungsdurchflussleistung
- Luftstrom an vertikaler Achse

IP54 Austrittsfilter  
(NSYCAG223LPP +  
G3 Filter NSYCAF223T)

Belüftete Sockel

Lüfter (1 Filter  
NSYCAF190 für  
jeden Lüfter)

Dachbelüftungsmodul

Einzubauende Menge		Artikel-Nr.		Einzubauende Menge		Artikel-Nr.	
-	-	-	-	-	-	-	-
-	-	-	-	-	-	-	-
1 zu 2	1	NSYZZ274VHD	-	1 zu 2	1	NSYPCVR74HD	-
1 zu 2	1	NSYZZ274VHD	-	1 zu 2	1	NSYPCVR74HD	-
1 zu 2	1	NSYZZ276VHD	-	1 zu 2	1	NSYPCVR76HD	-
1 zu 2	1	NSYZZ276VHD	-	1 zu 2	1	NSYPCVR76HD	-
1	1	NSYZZ254VHD	-	1	1	NSYPCVR54HD	-
1	1	NSYZZ254VHD	-	1	1	NSYPCVR54HD	-
1 zu 2	1	NSYZZ274VHD	-	1 zu 2	1	NSYPCVR74HD	-
1 zu 2	1	NSYZZ274VHD	-	1 zu 2	1	NSYPCVR74HD	-
1 zu 3	1	NSYZZ2124VHD	-	1 zu 3	1	NSYPCVR124HD	-
1 zu 3	1	NSYZZ2124VHD	-	1 zu 3	1	NSYPCVR124HD	-
1 zu 3	1	NSYZZ2126VHD	-	1 zu 3	1	NSYPCVR126HD	-
1 zu 3	1	NSYZZ2126VHD	-	1 zu 3	1	NSYPCVR126HD	-
1	1	NSYZZ254VHD	-	1	1	NSYPCVR54HD	-
1	1	NSYZZ254VHD	-	1	1	NSYPCVR54HD	-
1 zu 2	1	NSYZZ274VHD	-	1 zu 2	1	NSYPCVR74HD	-
1 zu 2	1	NSYZZ274VHD	-	1 zu 2	1	NSYPCVR74HD	-
1 zu 2	1	NSYZZ276VHD	-	1 zu 2	1	NSYPCVR76HD	-
1 zu 2	1	NSYZZ276VHD	-	1 zu 2	1	NSYPCVR76HD	-
1 zu 3	1	NSYZZ2124VHD	-	1 zu 3	1	NSYPCVR124HD	-
1 zu 3	1	NSYZZ2124VHD	-	1 zu 3	1	NSYPCVR124HD	-
1 zu 3	1	NSYZZ2126VHD	-	1 zu 3	1	NSYPCVR126HD	-
1 zu 3	1	NSYZZ2126VHD	-	1 zu 3	1	NSYPCVR126HD	-
1 zu 2	1	NSYZZ274VHD	-	1 zu 2	1	NSYPCVR74HD	-
1 zu 2	1	NSYZZ274VHD	-	1 zu 2	1	NSYPCVR74HD	-
1 zu 2	1	NSYZZ276VHD	-	1 zu 2	1	NSYPCVR76HD	-
1 zu 2	1	NSYZZ276VHD	-	1 zu 2	1	NSYPCVR76HD	-
1 zu 2	1	NSYZZ274VHD	-	1 zu 2	1	NSYPCVR74HD	-
1 zu 2	1	NSYZZ274VHD	-	1 zu 2	1	NSYPCVR74HD	-

1	1	NSYSPFVX6200	NSYSPLVX4200	-	-	-
1 zu 2	1	NSYSPFVX8200	NSYSPLVX4200	1 zu 2	1	-
1	1	NSYSPFVX6200	NSYSPLVX4200	1	1	-
1	1	NSYSPFVX8200	NSYSPLVX4200	1 zu 2	1	-
1	1	NSYSPFVX6200	NSYSPLVX4200	1	1	NSYSFCVR64HD
1	1	NSYSPFVX6200	NSYSPLVX6200	1	1	NSYSFCVR66HD
1 zu 2	1	NSYSPFVX8200	NSYSPLVX4200	1 zu 2	1	NSYSFCVR84HD
1 zu 2	1	NSYSPFVX8200	NSYSPLVX6200	1 zu 2	1	NSYSFECA66HD
1	1	NSYSPFVX6200	NSYSPLVX6200	1	1	NSYSFCVR66HD
1 zu 2	1	NSYSPFVX8200	NSYSPLVX4200	1 zu 2	1	NSYSFCVR84HD
1 zu 2	1	NSYSPFVX8200	NSYSPLVX6200	1 zu 2	1	NSYSFECA66HD
1 zu 2	1	NSYSPFVX8200	NSYSPLVX4200	1 zu 2	1	NSYSFCVR84HD
1 zu 2	1	NSYSPFVX8200	NSYSPLVX6200	1 zu 2	1	NSYSFECA66HD
1 zu 3	1	NSYSPFVX12200	NSYSPLVX4200	1 zu 3	1	NSYSFCVR124HD
1 zu 3	1	NSYSPFVX12200	NSYSPLVX6200	1 zu 3	1	NSYSFCVR126HD
1 zu 3	1	NSYSPFVX12200	NSYSPLVX4200	1 zu 3	1	NSYSFCVR124HD
1 zu 3	1	NSYSPFVX12200	NSYSPLVX6200	1 zu 3	1	NSYSFCVR126HD

Technische Änderungen vorbehalten. Angaben ohne Gewähr. Abbildungen dienen nur zur Veranschaulichung.

## POLYESTER Thalassa PHD

Testbeschreibung	Norm	Bezeichnung der Norm	Zertifizierung	Erklärung
IP55, IK10, Heben: 500 kg max. (IP65 für Wandmontage)	IEC 62208: 2011	Leergehäuse und -schränke für Niederspannungs- Schaltgeräte- kombinationen - Allgemeine Anforderungen	●	-
Isolierung Klasse II	IEC 61439-1: 2011	Niederspannungs-Schaltgerätekombinationen Teil 1: Allgemeine Regeln	-	✓
Vandalismus: Druck und Stoss	IEC 61439-5: 2010	Niederspannungs-Schaltgerätekombinationen Teil 5: Schaltgerätekombinationen in öffentlichen Energieverteilungsnetzen	●	-
Korrosionsbeständigkeit C4H. Es wirkt sich auf das lackierte Zubehör aus (belüftetes Gehäusedach, Einbruchschutz-Kit). Alle anderen Metallteile wurden speziell behandelt, um denselben Test zu bestehen.	ISO 12.944:2018	Beschichtungsstoffe - Korrosionsschutz von Stahlbauten durch Beschichtungssysteme Teil 6: Laborprüfungen zur Bewertung von Beschichtungssystemen	-	✓
Klimatischer Test, biologischer Test, Beständigkeit gegen chemisch und mechanisch aktive Substanzen. Mechanischer Test, Hebe- und Steifigkeitstest	IEC 61969-3: 2011	Elektronik „Mechanische Bauweisen für elektronische Anlagen - Außengehäuse“ Teil 3: Umgebungsanforderungen, Prüfungen und Sicherheitsaspekte	●	-
Elektronikbereich	IEC 60297-3-100: 2009	Bauweisen für elektronische Anlagen Abmessungen der 482,6 mm-(19-Zoll)-Bauweise - Teil 3-100: Hauptmaße von Frontplatten, Baugruppenträgern, Einschüben, Modulträgern und Schränken	-	✓
Abmessungen	EIA-310-E	Schränke, Modulträger, Platten und zugehörige Anlage	-	✓
Feuerfestigkeit	EN 1794-2:2011	Vandalismus: Feuerbeständigkeit	-	✓
Plakatierschutz	Interne Prüfung	Plakatierschutz Tür	-	✓
Einzeltür: Typ 1, 2, 3, 3R, 4, 4X, 5, 12 und 13 Doppeltür: Typ 1, 2, 3, 3R, 5, 12 und 13	UL 508 A: 2007	Norm für industrielle Schaltanlagen	●	-
<b>Spacial SFHD (Standsschränke)</b>				
IP55, IK10, Heben: 1000 kg max.	IEC 62208: 2011	Leergehäuse und -schränke für Niederspannungs- Schaltgeräte- kombinationen - Allgemeine Anforderungen	●	-
Festigkeit der Materialien und Teile	IEC 61.439-5: 2010	Baugruppen mit Niederspannungsschaltanlagen und -steuergeräten Teil 5: Baugruppen für die Stromverteilung in öffentlichen Netzwerken	●	-
Korrosionsbeständigkeit C4H	ISO 12.944:2018	Beschichtungsstoffe - Korrosionsschutz von Stahlbauten durch Beschichtungssysteme Teil 6: Laborprüfungen zur Bewertung von Beschichtungssystemen	●	-
Klimatischer Test, biologischer Test, Beständigkeit gegen chemisch und mechanisch aktive Substanzen. Mechanischer Test, Hebe- und Steifigkeitstest	IEC 61969-3: 2011	Elektronik „Mechanische Bauweisen für elektronische Anlagen - Außengehäuse“ Teil 3: Umgebungsanforderungen, Prüfungen und Sicherheitsaspekte	●	-
Elektronikbereich	IEC 60297-3-100: 2009	Bauweisen für elektronische Anlagen Abmessungen der 482,6 mm-(19-Zoll)-Bauweise - Teil 3-100: Hauptmaße von Frontplatten, Baugruppenträgern, Einschüben, Modulträgern und Schränken	-	✓
Abmessungen	EIA-310-E	Schränke, Modulträger, Platten und zugehörige Anlage	-	✓
Einzeltür: Typ 1, 3R, 12, 12K Doppeltür: Typ 1, 3R, 12, 12K	UL 508 A: 2007	Norm für industrielle Schaltanlagen	●	-
<b>Spacial S3HD (Wandschränke)</b>				
IP66, IK10, Heben: 200 kg max.	IEC 62208: 2011	Leergehäuse und -schränke für Niederspannungs- Schaltgeräte- kombinationen - Allgemeine Anforderungen	●	-
Festigkeit der Materialien und Teile	IEC 61.439-5: 2010	Baugruppen mit Niederspannungsschaltanlagen und -steuergeräten Teil 5: Baugruppen für die Stromverteilung in öffentlichen Netzwerken	●	-
Korrosionsbeständigkeit C4H	ISO 12.944:2018	Beschichtungsstoffe - Korrosionsschutz von Stahlbauten durch Beschichtungssysteme Teil 6: Laborprüfungen zur Bewertung von Beschichtungssystemen	●	-
Klimatischer Test, biologischer Test, Beständigkeit gegen chemisch und mechanisch aktive Substanzen. Mechanischer Test, Hebe- und Steifigkeitstest	IEC 61969-3: 2011	Elektronik „Mechanische Bauweisen für elektronische Anlagen - Außengehäuse“ Teil 3: Umgebungsanforderungen, Prüfungen und Sicherheitsaspekte	●	-
Elektronikbereich	IEC 60297-3-100: 2009	Bauweisen für elektronische Anlagen Abmessungen der 482,6 mm-(19-Zoll)-Bauweise - Teil 3-100: Hauptmaße von Frontplatten, Baugruppenträgern, Einschüben, Modulträgern und Schränken	-	✓
Abmessungen	EIA-310-E	Schränke, Modulträger, Platten und zugehörige Anlage	-	✓
Einzeltür: Typ 1, 2, 3, 3R, 4, 4X, 5, 12 und 13	UL 508 A: 2007	Norm für industrielle Schaltanlagen	●	-

## HD Zubehör HD-Temperaturregelung, Lüfter

Testbeschreibung	Norm	Bezeichnung der Norm	Zertifizierung	Erklärung
Die NSYCVF-Baureihen sind für die Montage auf der flachen Oberfläche der Gehäuse von Typ 12 oder 12K gedacht.	UL 508A CAN/CSA-C22.2 No. 14, CAN/CSA C22.2 No. 94-M91 CAN/CSA C22.2 No. 73	Industrielle Schaltanlagen Industrielle Steuergeräte Spezialgehäuse Elektrisch ausgestattete Werkzeugmaschinen	●	-
<b>IP55 HD-Metallgitter (NSYCAG223LFHD)</b>				
IP55 (unter Einsatzbedingungen)	IEC 60529:2013	Grad an Schutz durch Gehäuse (IP-Code)	-	✓
Korrosionsbeständigkeit C4H	ISO 12.944:2018	Farben und Lacke – Korrosionsschutz von Stahlkonstruktionen durch Schutzlackssysteme – Teil 6: Labormethoden für Leistungstests	●	-
<b>Anti-Vandalismus-Kit für HD-Metallgitter (NSYCAAPVHD)</b>				
Beständigkeitsklasse 2	ENV 1627:2011	Einbruchsicherung – Anforderungen und Klassifizierung	●	-
<b>Oberes Belüftungsmodul (PHD/SFHD/S3HD)</b>				
IP55 (unter Einsatzbedingungen)	IEC 60529:2013	Grad an Schutz durch Gehäuse (IP-Code)	-	✓
Korrosionsbeständigkeit bei Niveau C4H	ISO 12.944:2018	Farben und Lacke – Korrosionsschutz von Stahlkonstruktionen durch Schutzlackssysteme – Teil 6: Labormethoden für Leistungstests	●	-
<b>HD-POLYESTER-GEHÄUSE</b>				
Korrosionsbeständigkeit bei Niveau C4H	ISO 12.944:2018	Farben und Lacke – Korrosionsschutz von Stahlkonstruktionen durch Schutzlackssysteme – Teil 6: Labormethoden für Leistungstests	●	-
<b>ZZ Sockel (NSYZZ●●● und NSYZZ●●●VHD)</b>				
ZZ Sockel: IP44 (unter Einsatzbedingungen) Mit Belüftung ZZ Sockel: IP43 (unter Einsatzbedingungen)	IEC 60.529:2013	Grad an Schutz durch Gehäuse (IP-Code)	-	✓
<b>Ringschrauben (NSYPLHD)</b>				
Maximale Last 500 kg	IEC 62208:2011	Leere Gehäuse für Baugruppen mit Niederspannungsschaltanlagen und -steuergeräten – Allgemeine Anforderungen	-	✓
<b>HD-STAHLGEHÄUSE</b>				
<b>Edelstahl-Sockel (NSYSPFVX●●● / NSYSPLVX●●● / NSYSPSX●●● / NSYSPSX●●●)</b>				
Belüfteter Sockel: IP20 (bei Nutzungsbedingungen) Standard-Sockel: IP30 (bei Nutzungsbedingungen)	IEC 60.529:2013	Grad an Schutz durch Gehäuse (IP-Code)	-	✓

## Horizontale Wandgehäuse für Photovoltaik- und andere Außenanwendungen, die in rauen Umgebungen installiert werden

- Wandgehäuse aus **glasfaserverstärktem Polyester**, das durch Heißpressen geformt wird.
- Monoblockgehäuse mit Polyurethan-Dichtung.
- Breitere Größen mit mehr Platz im Gehäuseboden für die Installation zusätzlicher Kabeleinführungen.
- Stoßfestigkeit IK10, IEC 62262.
- Schutzart IP 66, IEC 60529.
- Isolierung Klasse II.
- Zertifizierungen: IEC 62208 & UL 508A - NEMA-Typ: 1, 2, 3, 3R, 3S, 4, 4X, 5, 12 und 13.
- Reach & RoHS-Konformität.
- Farbe: RAL 7035.

### Abnehmbares Türsystem

- Abnehmbares Türsystem, das den:
  - Vollständiger Zugang ohne Einschränkungen zum Innenbereich des Gehäuses.
  - Einfache und schnelle Montage/ Demontage der Tür. (ohne die Scharniere zu demontieren und den Stift zu entfernen)



### Selbstklebendes und fixierbares Vordach

- Selbstklebendes und fixierbares Vordach aus PVC als Zubehör erhältlich - Farbe schwarz RAL 9005. Gestanzt, um leicht mit zwei Schrauben befestigt werden zu können. IP-Schutzgrad wird eingehalten.
- Bei Verwendung im Freien muss das Vordach installiert werden, um die Türdichtung vor Staunässe zu schützen.

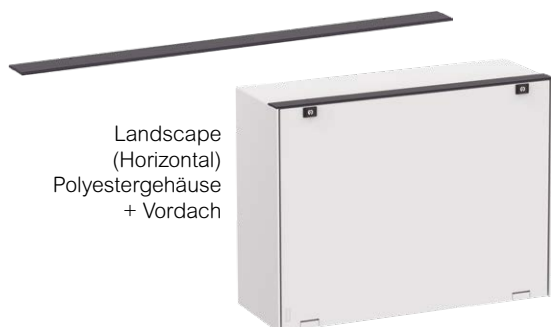

### Wandbefestigungslaschen

- Ein Satz von 4 Wandbefestigungslaschen (Kunststoff oder Edelstahl) ist als Zubehör erhältlich.
- Schnelle und einfache Montage durch die Einsätze, ohne dass das Gehäuse gebohrt werden muss. IP garantiert.





## Landscape (Horizontal) Polyestergehäuse monobloc, RAL 7035



NSYPLM57G



NSYPLM810G

Ausführung	Höhe (mm)	Breite (mm)	Tiefe (mm)	Anzahl der Schlösser	Artikel-Nr.
Landscape Polyestergehäuse, RAL 7035	536	747	300	2	<b>NSYPLM57G</b>
Landscape Polyestergehäuse, RAL 7035	636	847	300	2	<b>NSYPLM68G</b>
Landscape Polyestergehäuse, RAL 7035	852	1056	350	1	<b>NSYPLM810G</b> <span style="color: red;">Neu</span>

## Vordach PVC - RAL 9005

- Selbstklebend & mit Schrauben zu befestigen
- Löcher vorgestanzt
- IP wird beibehalten



NSYS3HD3215

Ausführung	Höhe (mm)	Breite (mm)	Tiefe (mm)	Gehäuse	Artikel-Nr.
Vordach PVC - RAL 9005	5	747	62	NSYPLM57G	<b>NSYCSA57</b>
Vordach PVC - RAL 9005	5	847	62	NSYPLM68G	<b>NSYCSA68</b>
Vordach PVC - RAL 9005	5	1056	62	<b>NSYPLM810G</b>	<b>NSYCSA810</b>

## Einfache Montageplatte



NSYMM75

- Material: verzinkter Stahl

Ausführung	Abmessungen (H x B)	Gehäuse	Artikel-Nr.
Einfache Montageplatte, für Wandmontagegehäuse	700 x 500	NSYPLM57G	<b>NSYMM75</b>
Einfache Montageplatte, für Wandmontagegehäuse	800 x 600	NSYPLM68G	<b>NSYMM86</b>
Einfache Montageplatte, für Wandmontagegehäuse	1000 x 800	<b>NSYPLM810G</b>	<b>NSYMM108</b>

## Einfache Montageplatte



NSYMP75

- Material: Polyester

Ausführung	Abmessungen (H x B)	Gehäuse	Artikel-Nr.
Einfache Montageplatte, für Wandmontagegehäuse	700 x 500	NSYPLM57G	<b>NSYMP75</b>
Einfache Montageplatte, für Wandmontagegehäuse	800 x 600	NSYPLM68G	<b>NSYMP86</b>
Einfache Montageplatte, für Wandmontagegehäuse	1000 x 800	<b>NSYPLM810G</b>	<b>NSYMP108</b>

## Wandbefestigungslaschen



NSYFPPLMG

Satz mit 4 Wandbefestigungslaschen. Wird direkt am Gehäuse montiert, entweder in horizontaler oder in vertikaler Position.

- Material: Glasfaserverstärktes Polyamid
- Farbe: RAL 7035 grau
- **Maximale Belastung:**  
Bei PLM32: Vertikal oder horizontal: 10 kg
- **Andere PLM-Modelle:** Vertikale Position: 200 kg, horizontale Position: 100 kg

**Lieferung:**  
Geliefert mit Befestigungsmaterial

Ausführung	Artikel-Nr.
Wandbefestigungslaschen	<b>NSYFPPLMG</b>

## Wandbefestigungslaschen



NSYFPXPLM

Satz mit 4 Wandbefestigungslaschen. Wird direkt am Gehäuse montiert, entweder in horizontaler oder in vertikaler Position.

- Material: Edelstahl
- Farbe: RAL 7035 grau
- **Maximale Belastung:**  
Andere PLM-Modelle: Vertikale Lage: 200 kg, horizontale Lage: 100 kg

**Lieferung:**  
Geliefert mit Befestigungsmaterial

Ausführung	Artikel-Nr.
Wandbefestigungslaschen	<b>NSYFPXPLM</b>



**Kundenspezifischer Bearbeitungsservice verfügbar.**

Bitte wenden Sie sich an Ihren Universal Enclosure Vertriebsmitarbeiter.



Scannen oder klicken Sie auf das Video

SF

S3D

## Das seismologische Risiko

Kein Punkt auf der Welt ist gegen Erdbeben immun.

Die Wahrscheinlichkeit eines Erdbebens mit einer bestimmten Intensität variiert jedoch von einem Standort zum anderen.

Die nachstehende Abbildung, die der Norm IEC 60721-2-6 (Abbildung 5) entnommen wurde, zeigt die Verteilung des seismologischen Risikos auf die fünf Kontinente (zur Verbesserung wurden die Zonen 2A und 2B in Zone 2 zusammengefasst).

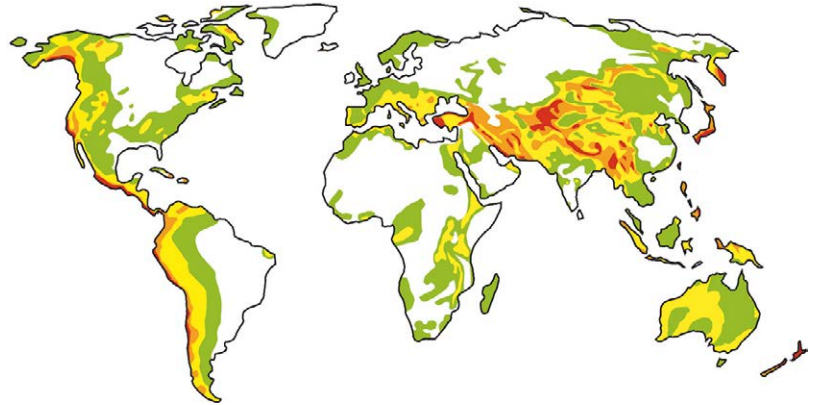
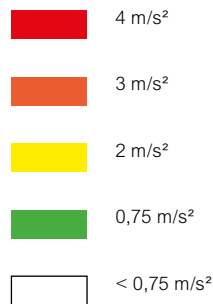

## Spacial-Gehäuse und die seismologische Belastung.

### Die Standardangebote von Spacial

Standardangebot Spacial SBM, S3D, PrismaSeT HD, Gehäuse sind für den Einsatz in Gebieten mit Erdbeben mittlerer Intensität qualifiziert (Zone 3 nach UBC). Die Ergebnisse werden auf den entsprechenden Seiten dargestellt. Da es sich bei seismischen Anwendungen um ein Fachgebiet handelt, ist es dringend empfohlen, uns für alle Projekte mit seismischen Einschränkungen zu konsultieren.

### Gehäuse für starke Erdbeben

Um den Anforderungen von Gebieten mit hohem seismischem Risiko (UBC Zone 4) gerecht zu werden, hat Schneider Electric 2 Angebote entwickelt:

- SF6G-Zellen
- Das Gehäuse S3D 6G zur Erfüllung der spezifischen Anforderungen der Nuklearindustrie zu erfüllen.

Bei diesen 2 Angeboten handelt es sich um Spacial SF-Felder und S3D-Gehäuse, deren folgende Elemente verstärkt worden sind:

- Blechdicke,
- Verschlussystem,
- Wandbefestigungsbügel,
- Rahmenbefestigung.

### Zertifizierungen

Alle Tests wurden gemäß den folgenden technischen Vorschriften durchgeführt:

- IEC 60068-3-3 (erste Ausgabe): Internationale Norm.
- M12D0168610 (EDF): spezifizierte Erdbebensicherheitstests für die Atomindustrie.
- Dieses Dokument ist die Aktualisierung des Dokuments CRT 91-C-112-00, nach dem Fukushima-Unfall.

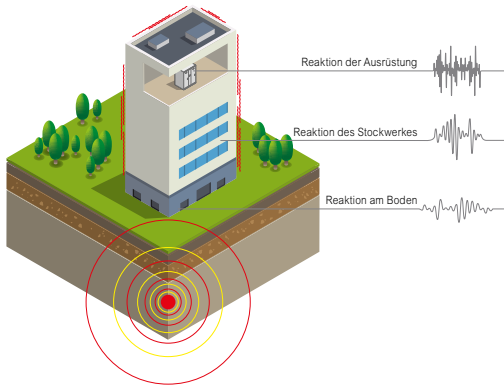

## Technische Informationen

### Seismologische Normen

Es gibt keinen einzelnen internationalen Standard. Die Normen hängen von den einzelnen Ländern/Zonen ab und sind mit den Konstruktionsnormen verknüpft.

#### Die wichtigsten sind folgende:

- International Building Code (I.B.C. Ex UBC)
- IEC 60068-3-3,
- EDF-Spezifikation CRT 91C11200 (ex-HN-20-E-53)
- GR Core 63 Telcordia

Die Spacial-Gehäuse wurden gemäß den Normen IEC 60068-3-3 und CRT 91-C-112-00 getestet. CRT 91-C-112-00 ist eine der restriktivsten Spezifikationen, wodurch es schwieriger ist, eine Zertifizierung dafür zu erhalten.

Um die Erdbebensicherheit von Anlagen zu definieren, müssen die geologischen Merkmale des Erdbebens und das Verhalten des Gebäudes berücksichtigt und mit der seismologischen Leistung der Anlage verglichen werden.

### Geologie

Äquivalenz zwischen den Maßstäben, die das Erdbeben charakterisieren

MSK	Richter	IEC 60068-3-3 (Bodenbesch.)
<VIII	< 5,5	2 m/s <sup>2</sup>
VIII to IX	≥ 5,5 und ≤ 7	3 m/s <sup>2</sup>
>IX	> 7	5 m/s <sup>2</sup>

### Konstruktion

Beispiel für Beschleunigungswerte auf dem Boden eines Gebäudes (RRS)

Alle Arten von Gebäuden (IEC 60068-3-3)

6 m/s <sup>2</sup>
9 m/s <sup>2</sup>
15 m/s <sup>2</sup>

### Geräteleistung geprüft gemäß CRT 91 C 112 00

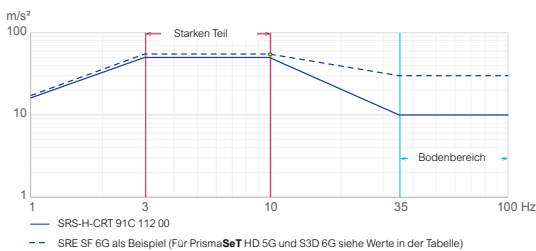

Produkte	Bodenteilbeschl.	Beschl. des starken Teils
PrismaSeT HD 5G	20 m/s <sup>2</sup>	50 m/s <sup>2</sup>
SF 6G*	30 m/s <sup>2</sup>	50 m/s <sup>2</sup>
S3D 6G*	30 m/s <sup>2</sup>	55 m/s <sup>2</sup>

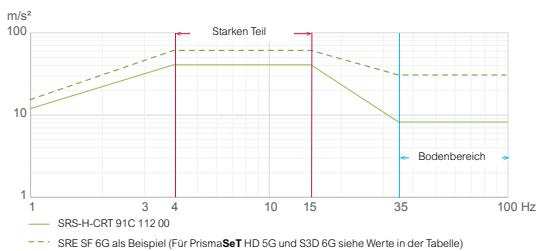

Produkte	Bodenteilbeschl.	Beschl. des starken Teils
PrismaSeT HD 5G	20 m/s <sup>2</sup>	40 m/s <sup>2</sup>
SF 6G*	30 m/s <sup>2</sup>	60 m/s <sup>2</sup>
S3D 6G*	30 m/s <sup>2</sup>	80 m/s <sup>2</sup>

### Definitionen

**Bodenbeschleunigung** aufgrund eines Erdbebens.

Hinweis: In der Praxis kann die Bodenbeschleunigung in horizontale und vertikale Komponenten aufgeteilt werden.

**Etagenbeschleunigung:** Bodenbeschleunigung gemessen auf einem bestimmten Stockwerk in einem Gebäude (am Standort eines Ausrüstungsteils).

Hinweis: In der Praxis kann die Etagenbeschleunigung in horizontale und vertikale Komponenten aufgeteilt werden.

**Erforderliches Antwortspektrum (Required Response Spectrum, RRS):**

Darstellung der Verstärkung der Bodenbeschleunigung, die durch die Struktur oder die Ausrüstung je nach Wellenfrequenz hervorgerufen wird. Wird zur Bestimmung der Geräteabmessungen und zur Qualifizierung des Geräts verwendet.

**Testreaktionsspektrum (TRS):** Darstellung der Verstärkung von getesteten Produkten bei Tests am Vibrationstisch.

In den Reaktionsspektren werden zwei Teile definiert:

- **Bodenteil:** Im Produktbereich, der mit dem Vibrationstisch in Berührung kommt, erfolgt keine Verstärkung der Beschleunigung. Der für das Spektrum aufgezeichnete Beschleunigungswert entspricht dem Erdwert.
- **Starker Teil:** Der für das Spektrum aufgezeichnete Beschleunigungswert ist die maximal erwartete verstärkte Beschleunigung im Schwerpunkt der Anlage. Dies ist keine messbare Menge, sondern eine mathematische Darstellung.

**Fazit:** Die TRS-Werte sind mit den RRS-Werten zu vergleichen. Wenn sie größer sind, werden die Geräte den Auswirkungen des Erdbebens standhalten.

Die **Spacial SF 6G** sind so ausgelegt, dass sie Erdbeben standhalten können, die UBC-Zone 4 entsprechen.

Spacial SF 6G für seismologische Risiken

SF



11



### Plattenmontage

- 12 Befestigungspunkte mit M6-Schrauben pro Platte.



### Sockel

- Verbesserte mechanische Festigkeit (Monobloc-Struktur).
- Montage am Gehäuse.
- Bodenbefestigung: 10 Befestigungspunkte mit M12-Schrauben.

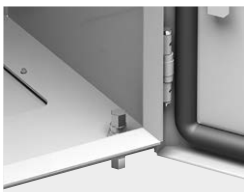

### Optional auf Anfrage

- Erdungskontinuität zwischen Innen- und Außenbereich des Schaltfelds wird durch 2 gegenüberliegende geschweißte Bolzen (externes Erdungsschraubenprinzip) gewährleistet.



### Sicherheitsverriegelungssystem

- Seismologisches Verriegelungssystem.
- Spezielle Verbindungsstangen und Türgriff, um ein versehentliches Öffnen der Tür bei schweren Vibrationen zu verhindern.



### Mehrzweckecken

- Stärkung des Gehäuses und Antwort auf seismologische Risiken.
- Zur Verstärkung der Befestigung der Seitenwände und der Rückwand.
- Zur Befestigung der Türverbindungsstangen.



### Dekontaminierbare glatte Farbe, Serie PID 100

- Gemäß CCTR 91.C.031.08
- Zwei Lackschichten (Mindeststärke: 60 µ).
- PIA/PIB/PID und PIC REP 100.
- Pulversystem gemäß FNP 1125.

## Spacial SF 6G bei seismischen Risiken



NSYSF6G20680

- Gehäuse ausgelegt für den Einbau in UBC-Zone 4.
- Sie wurden mit einer Montageplatte ohne Aussparung und einem 19"-Rahmen getestet.
- Integrierter Sockel.
- Material: Stahl
- Schutzklasse: IP55 gemäß IEC 60529
- Mechanische Schutzklasse: IK10 gemäß IEC 62262
- Maximale Last: 80 kg/m<sup>2</sup> auf Montageplatte ohne Aussparung, 250 kg auf befestigten 19"-Stützen in Übereinstimmung mit der Norm IEC 61587-2
- Normen: IEC 62208 (Gehäuse) – IEC 60068-3-3 (seismologische Verfahren gelten für Materialien)
- Zertifizierungen: 6G-Zertifizierung gemäß CRT 91-C-112-00 (EDF) – UL 50E Typen 1, 12

Ausführung	Höhe (mm)	Breite (mm)	Tiefe (mm)	Artikel-Nr.
Spacial SF 6G	2000	600	800	<b>NSYSF6G20680</b>
Spacial SF 6G	2000	800	600	<b>NSYSF6G20860</b>
Spacial SF 6G	2000	800	800	<b>NSYSF6G20880</b>

### Lieferumfang:

#### Gerüst

- 1 oberer Rahmen mit Gehäusedach
- 1 unterer Rahmen
- 1 Rückwand
- 4 Stützen
- 8 universell einsetzbare Ecken zur Verstärkungen
- 8 am Gerüst befestigte Quertraversen, die zum seismologischen Widerstand beitragen (3 links, 3 rechts, 2 rückseitig)

#### Sockel

- Monobloc-Unterbau, 4 mm stark, 100 mm hohe Tür

#### Tür

- Volltür mit Schloss EDF 1600 mit unverlierbarem Schlüssel
- 3 Befestigungspunkte mit Verbindungsstangen
- Türscharniere rechts (entgegengesetzte Richtung auf Anfrage verfügbar)

#### Anreihung

- Möglichkeit zur Anreihung von SF 6G-Gehäusen mit den Anreihesätzen mit Bestell-Nr. **NSYSFBK19** + **NSYSFBKR**
- Möglichkeit zur Anreihung von Sockeln mit der Artikel-Nr. **NSYPLK6G**

## Seitenwände



NSY6G2SP206

- Gehäuse ausgelegt für den Einbau in UBC-Zone 4.
- Sie wurden mit einer Montageplatte ohne Aussparung und einem 19"-Rahmen getestet.
- Integrierter Sockel.
- Material: Stahl
- Installation: 12 Befestigungspunkte

### Lieferumfang:

2 Seitenwände und Befestigungen

Ausführung	Höhe (mm)	Tiefe (mm)	Artikel-Nr.
Seitenwände	2000	600	<b>NSY6G2SP206</b>
Seitenwände	2000	800	<b>NSY6G2SP208</b>

## Montageplatte



NSYMP206

- Material: Verzinkter Stahl
- Installation: Montageplatte zur Installation mit **NSYSFPB6G** Befestigungssatz + **NSYHLCR●●** Querschienen

### Lieferumfang:

1 Montageplatte und Gleitschuhe

Ausführung	Höhe (mm)	Tiefe (mm)	Artikel-Nr.
Montageplatte	2000	600	<b>NSYMP206</b>
Montageplatte	2000	800	<b>NSYMP208</b>

## Schienen für schwere Lasten



- Material: Verzinkter Stahl

Ausführung	Tiefe (mm)	Artikel-Nr.
Schienen für schwere Lasten	400	<b>NSYHLR40</b>
Schienen für schwere Lasten	600	<b>NSYHLR60</b>
Schienen für schwere Lasten	800	<b>NSYHLR80</b>

**Lieferumfang:**  
2 Quertraversen und Befestigungselemente

## Verstärkter Befestigungssatz für Montageplatte

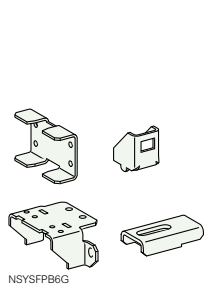

- Material: Stahl

Ausführung	Artikel-Nr.
Verstärkter Befestigungssatz für Montageplatte	<b>NSYSFPB6G</b>

**Lieferumfang:**  
6 Vibrationsdämpfer  
4 Montagehalterungen  
4 Halterungen  
2 Anschlüsse und Befestigungselemente

## Verkleidungskappe für SF 6G-Platten



- Material: Kunststoff

Ausführung	Artikel-Nr.
Verkleidungskappe für SF 6G-Platten	<b>NSYCSP6G</b>

**Lieferumfang:**  
50 Einheiten

## 19"-Rahmenstützen

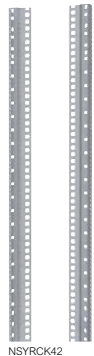

- Stützen konzipiert zur Montage an Gehäusen mit einer Breite von 800 mm und einer Tiefe von 800 mm.
- Material: Verzinkter Stahl
- Befestigung: Zur Befestigung der 19"-Stützen ist der Befestigungssatz **NSYRCK19KIT6G** zu verwenden.

Ausführung	Artikel-Nr.
19"-Rahmenstützen	<b>NSYRCK42</b>

**Hinweis:**  
Für eine seismologische 19"-Konfiguration müssen 4 Stützen verwendet werden

**Lieferumfang:**  
2 Stützen und Befestigungen,

## 19"-Rahmenstützen

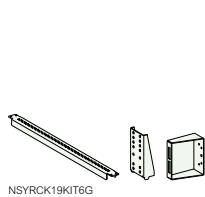

- Material: Stahl

Ausführung	Artikel-Nr.
19"-Rahmenstützen	<b>NSYRCK19KIT6G</b>

**Lieferumfang:**  
4 Quertraversen  
8 Befestigungsbügel  
4 Verstärkungen  
Befestigungselemente

11

## Optionale Verriegelungen für Schaltfeld



- Mit unverlierbarem Schlüssel.
- Material: Türgriff aus Polyamid, Verbindungsstangen und Nocke aus Metall

Ausführung	Artikel-Nr.
Optionale Verriegelungen für Schaltfeld, EDF 900	<b>NSYAEDLEDF9K33</b>
Optionale Verriegelungen für Schaltfeld, EDF 1300	<b>NSYAEDLEDF13K33</b>
Optionale Verriegelungen für Schaltfeld, EDF 1400	<b>NSYAEDLEDF14K33</b>
Optionale Verriegelungen für Schaltfeld, 1242E	<b>NSYAEDL1242K33</b>
Optionale Verriegelungen für Schaltfeld, 405E	<b>NSYAEDL405K33</b>
Optionale Verriegelungen für Schaltfeld, 455E	<b>NSYAEDL455K33</b>

**Lieferumfang:**  
3-Punkt-Schloss mit  
1 Verschlussknopf und  
1 Treibriegelschloss

## Lokale seismologische Normen: Konformität mit Schweregraden der Beschleunigung

Normen	Spezifikationen
EDF-Buch der technischen Vorschriften CRT 91C11200	Spektrum der Antworten angegeben: <b>Horizontal:</b> Bodenbeschleunigung = 1 g Verstärkte max. Beschleunigung im Schwerpunkt = 5 g <b>Vertikal:</b> Bodenbeschleunigung = 0,8 g Verstärkte max. Beschleunigung im Schwerpunkt = 4 g
EAK 2000 Griechenland	Erdbebengefährdungszone: IV Bedeutungskategorie: S4
ENDESA 1986	Alle seismologischen Kategorien Bodenbeschleunigung = 0,5 g
RPA 99 2003 Algerien	Alle Typen von Bodenklassen Bodenbeschleunigungsfaktor A = 0,36 Verhaltensfaktor R = 2 Qualitätsfaktor Q = 1,35
Türkisches Seismologisches Gesetz 2009	Alle Arten von Standortklassen Bedeutungsfaktor = 1,5 Bodenbeschleunigungsfaktor: A0 = 0,4
GOST 17516.1-90 Russland	Zivilmarkt: MSK Intensität 9, Stufe 3. Nuklearmarkt: MSK Intensität 9, Stufe 0.
Eurocode 8	Alle Bodentypen agR = 3 m/s <sup>2</sup> Bedeutungsfaktor = 1,3
Core GR 63	Zone 4

## Spacial SF 6G für seismologische Risiken

### Gehäuse mit Montageplatte ohne Aussparung, verfügbare Tiefen

Höhe	Breite			
	300	400	600	800
2200	-	-	800	600 / 800
1800	-	-	600 / 800	600
1600	-	-	600 / 800	600 / 800
1200	-	-	400 / 600	400 / 600

### SF-Gehäuse für seismologische Risiken Kompatibilität mit Zubehör

Zubehör		SF 6G-Kompatibilität	PrismaSeT HD 5G-Kompatibilität (PrismaSeT-System)	Anmerkungen
Betroffene Artikelnummern	Beschreibung			
<b>NSYSDT●</b>	Klappbares Montagefach	Bitte sprechen Sie uns an.	Kompatibel	Abhängig von der Größe
<b>NSYSDP●M</b>	Dokumentenhalterung aus Metall	Bitte sprechen Sie uns an.	Kompatibel	Abhängig von der Größe
<b>NSYDPA●●</b>	Dokumentenhalterung aus Kunststoff	Kompatibel	Kompatibel	-
<b>NSYMP●●●</b>	Montageplatte	Kompatibel	-	Position von der Rückseite min. 200 mm
<b>NSYSUCR●●</b>	Universelle Quertraverse	Kompatibel	-	-
<b>NSYSQCR●●</b>	Schnelle Quertraverse	Kompatibel	-	-
<b>NSYSICR●●</b>	Integrierte Quertraverse	Kompatibel	-	-
<b>NSYHLCR●●</b>	Quertraverse für schwere Lasten	Kompatibel	-	-
<b>NSYSLCR●●</b>	Leichte Quertraverse	Kompatibel	-	-
<b>NSYFXT●●●●</b>	Feste Ablagen	Kompatibel	-	-
<b>NSYSPMP●</b>	Teilmontageplatte ohne Aussparung	Kompatibel	-	-
<b>NSYSTMP●●</b>	Telequick-Montageplatte	Kompatibel	-	-
<b>NSYSDCR●●</b>	Quertraverse Türkabelführung	Kompatibel	Kompatibel	Wählen Sie die kleinere Quertraverse aus.



## Spacial SF 6G für seismologische Risiken

### Ausschnitte

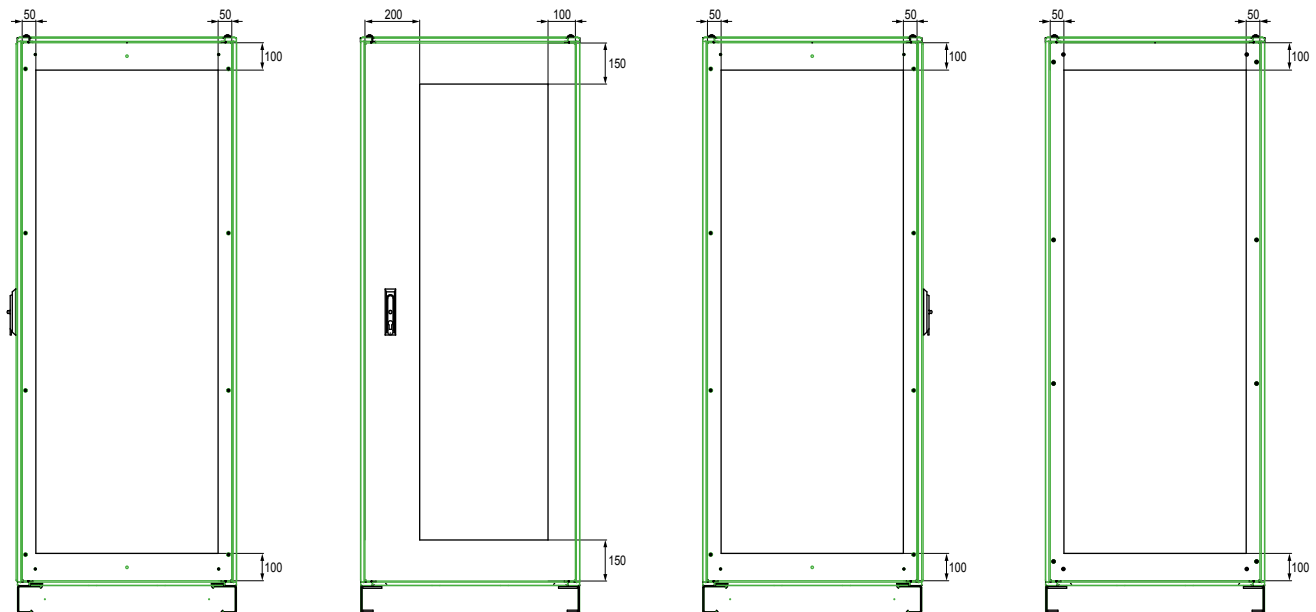

### Draufsicht

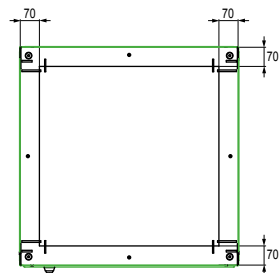

**Hinweis:**  
Anpassungsbereiche, die 6G garantiert standhalten

Die Schaltfelder **Spacial S3D 6G** sind so ausgelegt, dass sie Erdbeben bis UBC-Zone 4 standhalten können.



11



## Stärke

### Plattenstärke:

- Gehäuse + Tür: 20/10 mm;
- Eingangsflansch: 15/10 mm.

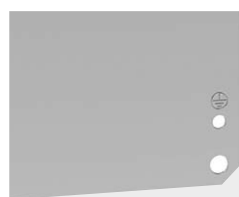

## Verstärkte Montageplatte

- Montageplattenverstärkung.
- Erhöhte Anzahl von Befestigungspunkten.



## Sicherheitsverriegelungssystem

- EDF 1600-Sicherheitsverriegelungssystem mit unverlierbarem Schlüssel.



## Wandmontage

- Verstärkte Halterung für die Wandmontage.



## Optional auf Anfrage

- Erdungskontinuität zwischen Innen- und Außenbereich des Schaltfelds wird durch 2 gegenüberliegende geschweißte Bolzen (externes Erdungsschraubenprinzip) gewährleistet.



## Dekontaminierbare glatte Farbe, Serie PID 100

- Gemäß CCTR 91.C.031.08
- Zwei Lackschichten (Mindeststärke: 60 µ).
- PIA/PIB/PID und PIC REP 100.
- Pulversystem gemäß FNP 1125.

## Spacial S3D 6G-Lösungen bei seismischen Risiken

- Seismologische Anwendungen bis UBC-Zone 4.
- Material: Stahl
- Schutzklasse: IP65 gemäß IEC 60529
- Mechanische Schutzklasse: IK10 gemäß IEC 62262
- Maximale Last: 80 kg/m<sup>2</sup> auf Montageplatte ohne Aussparung, 250 kg auf befestigten 19"-Stützen in Übereinstimmung mit der Norm IEC 61587-2
- Normen: IEC 62208 (Gehäuse) – IEC 60068-3-3 (seismologische Verfahren gelten für Materialien)
- Zertifizierungen: 6G-Zertifizierung gemäß CRT 91-C-112-00 (EDF)

### Lieferumfang:

#### Hauptteil

- Monobloc-Gehäuse (Querkonstruktion).
- Regengitter als Frontprofil. Flache Rückwand
- Erdungsschrauben (M6 x 16) und Erdungsband für Potentialausgleich zwischen Schaltfeldtür und Gehäuse
- Einstiegsflansch
- Maximale Last: 10 kg

#### Tür

- Tür ohne Aussparung mit EDF 1600-Schloss mit unverlierbarem Schlüssel
- H < 600: 1 Befestigungspunkt
- H ≥ 600: 3 Befestigungspunkte
- Nicht wechselbare Tür (bitte kontaktieren Sie uns für Umkehrbarkeit)
- Erdungsschrauben (M6 x 16) und Erdungsband für Potentialausgleich zwischen Schaltfeldtür und Gehäuse
- 120° Türöffnung
- Maximale Last: 10 kg

#### Montageplatte

- Montageplatte vor der Montage verzinkt
- Maximale Last: 80 kg/m<sup>2</sup>
- Zwei Halterungen für Wandmontage



NSYS3D6G32515P

Ausführung	Höhe (mm)	Breite (mm)	Tiefe (mm)	Artikel-Nr.
Spacial S3D seismologische Volltür mit Montageplatte	300	250	150	<b>NSYS3D6G32515P</b>
Spacial S3D seismologische Volltür mit Montageplatte	400	300	200	<b>NSYS3D6G4320P</b>
Spacial S3D seismologische Volltür mit Montageplatte	700	500	250	<b>NSYS3D6G7525P</b>
Spacial S3D seismologische Volltür mit Montageplatte	800	600	300	<b>NSYS3D6G8630P</b>
Spacial S3D seismologische Volltür mit Montageplatte	1200	800	400	<b>NSYS3D6G12840P</b>

## Schlüsselschloss

- ≤ H 600
- Mit unverlierbarem Schlüssel
- Material: Zamak-Schloss und Metallnocke

### Lieferumfang:

- 1- oder 3-Punkt-Schloss mit
- 1 Verschlussknopf und 1 Treibriegelschloss



NSYAEDLEDF9K31

Ausführung	Schlüsselnummer	Artikel-Nr.
Schlüsselschloss	EDF 900	<b>NSYAEDLEDF9K31</b>
Schlüsselschloss	EDF 1300	<b>NSYAEDLEDF13K31</b>
Schlüsselschloss	EDF 1400	<b>NSYAEDLEDF14K31</b>
Schlüsselschloss	1242E	<b>NSYAEDL1242K31</b>
Schlüsselschloss	405E	<b>NSYAEDL405K31</b>
Schlüsselschloss	455E	<b>NSYAEDL455K31</b>

## Schlüsselschloss

- > H 600
- Mit unverlierbarem Schlüssel
- Material: Türgriff aus Polyamid, Verbindungsstangen und Nocke aus Metall

### Lieferumfang:

- 3-Punkt-Schloss mit
- 1 Verschlussknopf und 1 Treibriegelschloss



NSYAEDLEDF9K33

Ausführung	Schlüsselnummer	Artikel-Nr.
Schlüsselschloss	EDF 900	<b>NSYAEDLEDF9K33</b>
Schlüsselschloss	EDF 1300	<b>NSYAEDLEDF13K33</b>
Schlüsselschloss	EDF 1400	<b>NSYAEDLEDF14K33</b>
Schlüsselschloss	1242E	<b>NSYAEDL1242K33</b>
Schlüsselschloss	405E	<b>NSYAEDL405K33</b>
Schlüsselschloss	455E	<b>NSYAEDL455K33</b>

## Verschlusslasche

- Sicherung des Zugangs zum Schaltfeld.
- Material: Weiß galvanisierter Stahl



NSYAEDLPADS3DK3

Ausführung	Artikel-Nr.
Verschlusslasche	<b>NSYAEDLPADS3DK3</b>

## Lokale seismische Normen: Konformität mit den Stufen der Erdbebenbeschleunigung.

Standard	Spezifikationen
EDF-Buch der technischen Vorschriften CRT 91C11200	<b>„Große Anlage“ MRI RRS:</b> <b>Horizontal:</b> <ul style="list-style-type: none"> <li>• Bodenbeschleunigung = 2 g</li> <li>• Verstärkte max. Beschleunigung im Schwerpunkt = 5 g</li> </ul> <b>Vertikal:</b> <ul style="list-style-type: none"> <li>• Bodenbeschleunigung = 2,4 g</li> <li>• Verstärkte max. Beschleunigung im Schwerpunkt = 6 g</li> </ul>
EAK 2000 Griechenland	Erdbebengefährdungszone: IV Bedeutungskategorie: S4
ENDESA 1986	Alle seismologischen Kategorien Bodenbeschleunigung = 0,5 g
RPA 99 2003 Algerien	Alle Typen von Bodentklassen Bodenbeschleunigungsfaktor A = 0,36 Verhaltensfaktor R = 2 Qualitätsfaktor Q = 1,35
Türkischer Erdbeben- Code 2009	Alle Arten von Standortklassen Bedeutungsfaktor = 1,5 Bodenbeschleunigungsfaktor: A0 = 0,4
GOST 17516.1-90 Russland	Zivilmarkt: MSK Intensität 9, Stufe 3. Nuklearmarkt: MSK Intensität 9, Stufe 2.
Eurocode 8	Alle Bodentypen agR = 3 m/s <sup>2</sup> Bedeutungsfaktor = 1,3

## Übersichtstabelle zur Kompatibilität von Zubehör in seismischen 6G-S3D-Gehäusen

Zubehör	Kompatibilität	Anmerkungen	Betroffene Artikel-Nr.
 19"-Rahmen	Begrenzt	Bedingungen: Bohrungen müssen von der Abteilung für kundenspezifische Anpassungen bereitgestellt werden	NSYVDM●●●●
 Türschalter	Begrenzt	Bedingungen: Bohrungen müssen von der Abteilung für kundenspezifische Anpassungen bereitgestellt werden	NSYINLCRN
 Charthalter	Ja	-	NSYDPA●●
 Heberinge	Begrenzt	Bedingungen: Bohrungen müssen von der Abteilung für kundenspezifische Anpassungen bereitgestellt werden	NSYAELYTCRG8

**Kommentar:** Keines der Zubehörteile ist für 6G zertifiziert.

## Spacial Abmessungen

Höhe	Breite					
	250	300	400	500	600	800
1200	-	-	-	-	200/250/300/400	200/250/300/400
1000	-	-	-	-	200/250/300/400	200/250/300/400
800	-	-	200/250/300	200/250/300	200/250/400	200/250/300
700	-	-	200/250/300	200/300	200/250/300/400	-
600	-	-	200/250/300	200/300	200/250/300/400	-
500	200	150/200/250	200/250/300	200/250/300	-	-
400	150/200	150/250	-	-	-	-
300	150/200	150/200/250	-	-	-	-

## Aussparungen

### Anpassungsbereiche

Tür

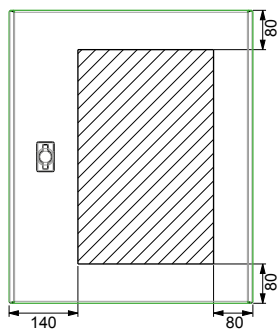

Eingangsflansch

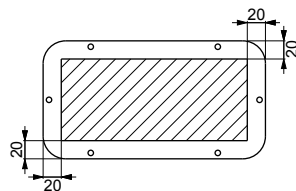

Gehäuse

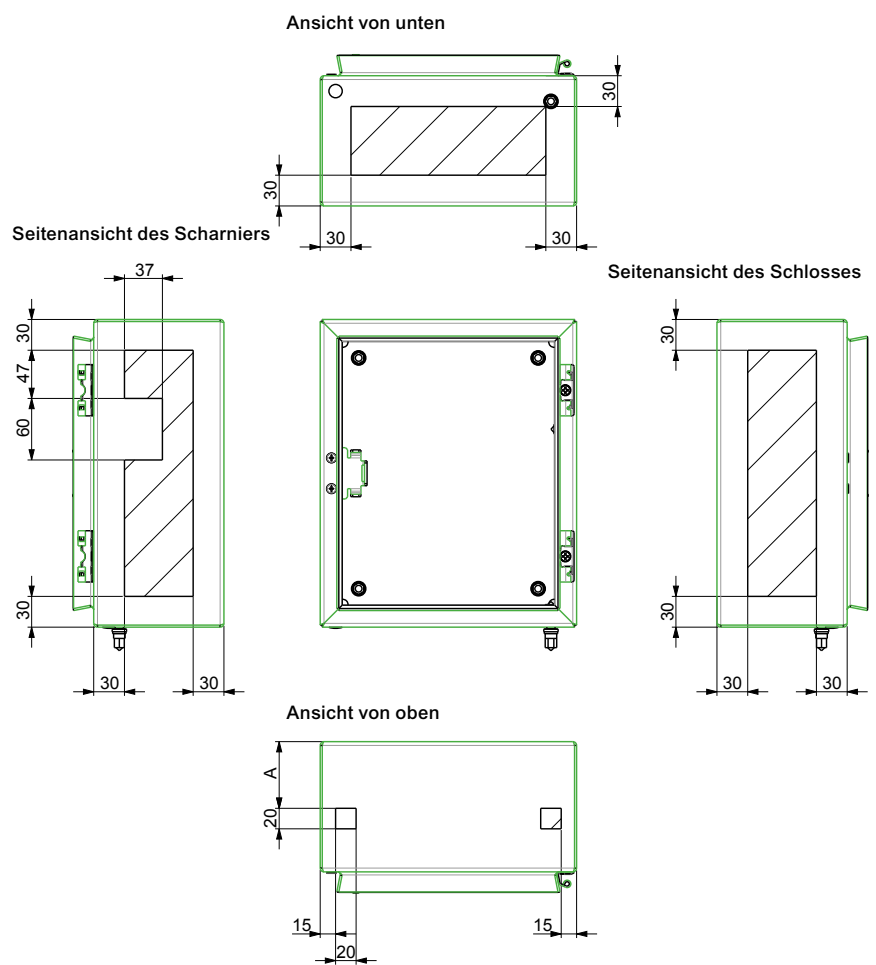

Tiefe	A
150	65
200	82
250	98
300	115
400	148

Diese Baureihe kann nach Ihren Anforderungen konfiguriert werden

4 verschiedene Dienstleistungen werden angeboten:



Montage nach Bestellung



Montage von Standardzubehör



Lackierung



Bearbeitung

Spacial SF

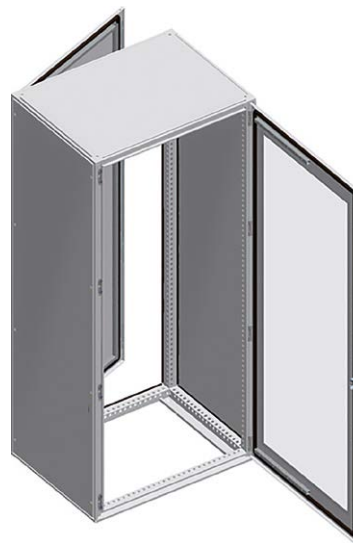

Spacial S3D



11



### Praktisch

- Kabeleinführungsplatten am oberen und unteren Teil:
- an der Rückseite (Schrank mit 2 Korpora),
- am Korpus (Schrank mit 1 Korpus).

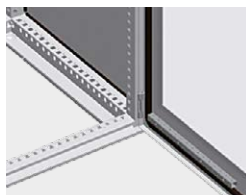

### Geeignete metallgekapselte Schaltanlage

- Schaltschrank, vorbereitet für die Montage von standardmäßigen 19"-Modulträgern in professionellen Telekommunikations-, Voice-, Daten- und Elektronikanlagen, mit freien und schwenkbaren 19"-Modulträgern, [siehe 450](#).

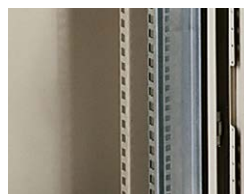

### Vereinfachte Installation

- Vorinstallierter fester oder schwenkbarer Modulträger
- Masseanschluss zwischen Tür und Korpus
- Schrank ist betriebsbereit
- die Kartontage kann nach der Verdrahtung wiederverwendet werden.

Nähere Informationen finden Sie auf [Seite 468](#) oder auf unserer Website unter [www.se.com](http://www.se.com)

## Spacial S3D Leergehäuse

- Korpus aus einem Stück gearbeitet (Kreuzfaltung). Korpusfront zweifach gekantet als Regenninnenprofil. Glatte Rückseite.
- Vorgekörnte Kabeleinführungsplatten zur leichteren Montage und für maximalen Zugang. Diese Platte schließt mit dem Schrankkorpus bündig ab.
- Glastür, 4 mm starkes Securit®-Glas, problemlos aushängbare Tür. Türanschlag variabel rechts oder links. Mit umlaufendem 20 mm Verstärkungsrahmen in doppelter Blechstärke für maximale Stabilität. Türöffnung 120°, mit 2 oder 3 verdeckten Scharnieren. (Ab einer Höhe von 800 mm).
- Material: Stahl
- Oberfläche: Strukturierte Oberfläche, Epoxid-Polyester- Pulverbeschichtung
- Farbe: RAL 7035 Grau
- Mechanische Schutzart gemäß IEC 60529: IP66 für Gehäuse mit einer Tür, IP55 für Gehäuse mit Doppeltür
- Mechanische Schutzart gemäß IEC 62262: IK10 für Gehäuse mit Volltür, IK08 für Gehäuse mit Sichttür
- Maximale Belastung 50 kg/m<sup>2</sup>
- Befestigung: Direkte Wandmontage (4 Bohrungen Ø 10 mm für Dichtstopfen zur Gewährleistung der IP-Schutzart) oder mit Befestigungsglaschen, die von außen montiert werden (separat zu bestellen, siehe Seite 31)
- Weitere Eigenschaften: Dreipunktverschlussystem mit nur einem Betätigungselement ab Bauhöhe 600 mm mit Gestänge. Türanschlagwechsel möglich

### Im Lieferumfang enthalten ist ein Griff mit 2 Funktionen:

- Betriebsschlüssel
  - Werkzeug zum Lösen der Schutzkappen
- Dieser Griff kann mit einem unverlierbaren Element am Verriegelungssystem befestigt werden. Tür mit Lochleisten mit 4,2 mm Bohrungen im Rastermaß 25 mm.
- 2 Vertikalprofile ab Bauhöhe 400 mm.
  - 2 Vertikal- und 2 Horizontalprofile ab einer Breite von 800 mm.

#### Hinweis:

Türöffnung bis 180° mit optionalen Scharnieren (Seite 39).

#### Lieferumfang:

Schranktür standardmäßig mit 3 mm-Doppelbartschloss

## Glastür



NSYS3D4620T

Ausführung	Fester Modulträger	Schwenkbarer Modulträger	Höhe (mm)	Breite (mm)	Tiefe (mm)	Artikel-Nr.
Glastür	NSYVDM8UF	-	400	600	200	NSYS3D4620T
Glastür	NSYVDM8UF	-	400	600	250	NSYS3D4625T
Glastür	NSYVDM12UF	NSYVDM11UP	600	600	200	NSYS3D6620T
Glastür	NSYVDM12UF	NSYVDM11UP	600	600	250	NSYS3D6625T
Glastür	NSYVDM12UF	NSYVDM11UP	600	600	300	NSYS3D6630T
Glastür	NSYVDM12UF	NSYVDM11UP	600	600	400	NSYS3D6640T
Glastür	NSYVDM17UF	NSYVDM16UP	800	600	200	NSYS3D8620T
Glastür	NSYVDM17UF	NSYVDM16UP	800	600	250	NSYS3D8625T
Glastür	NSYVDM17UF	NSYVDM16UP	800	600	300	NSYS3D8630T
Glastür	NSYVDM17UF	NSYVDM16UP	800	600	400	NSYS3D8640T
Glastür	NSYVDM21UF	NSYVDM20UP	1000	600	250	NSYS3D10625T
Glastür	-	-	1000	600	300	NSYS3D10630T
Glastür	NSYVDM21UF	NSYVDM20UP	1000	600	400	NSYS3D10640T
Glastür	-	NSYVDM20U8P	1000	800	250	NSYS3D10825T
Glastür	-	NSYVDM20U8P	1000	800	300	NSYS3D10830T
Glastür	-	NSYVDM20U8P	1000	800	400	NSYS3D10840T
Glastür	-	NSYVDM25U8P	1200	800	300	NSYS3D12830T
Glastür	-	NSYVDM25U8P	1200	800	400	NSYS3D12840T

## Volltür



NSYS3D4620

Ausführung	Fester Modulträger	Schwenkbarer Modulträger	Höhe (mm)	Breite (mm)	Tiefe (mm)	Artikel-Nr.
Volltür	NSYVDM8UF	-	400	600	200	NSYS3D4620
Volltür	NSYVDM8UF	-	400	600	250	NSYS3D4625
Volltür	NSYVDM12UF	NSYVDM11UP	600	600	200	NSYS3D6620
Volltür	NSYVDM12UF	NSYVDM11UP	600	600	250	NSYS3D6625
Volltür	NSYVDM12UF	NSYVDM11UP	600	600	300	NSYS3D6630
Volltür	NSYVDM12UF	NSYVDM11UP	600	600	400	NSYS3D6640
Volltür	NSYVDM17UF	NSYVDM16UP	800	600	200	NSYS3D8620
Volltür	NSYVDM17UF	NSYVDM16UP	800	600	250	NSYS3D8625
Volltür	NSYVDM17UF	NSYVDM16UP	800	600	300	NSYS3D8630
Volltür	NSYVDM17UF	NSYVDM16UP	800	600	400	NSYS3D8640
Volltür	NSYVDM21UF	NSYVDM20UP	1000	600	250	NSYS3D10625
Volltür	-	-	1000	600	300	NSYS3D10630
Volltür	NSYVDM21UF	NSYVDM20UP	1000	600	400	NSYS3D10640
Volltür	-	NSYVDM20U8P	1000	800	250	NSYS3D10825
Volltür	-	NSYVDM20U8P	1000	800	300	NSYS3D10830
Volltür	-	NSYVDM20U8P	1000	800	400	NSYS3D10840
Volltür	-	NSYVDM25U8P	1200	800	300	NSYS3D12830
Volltür	-	NSYVDM25U8P	1200	800	400	NSYS3D12840

Technische Änderungen vorbehalten. Angaben ohne Gewähr. Abbildungen dienen nur zur Veranschaulichung.

## Spacial S3D Fester Modulträger (Die Modulträger sind separat zu bestellen.)

- 19"-Festrahmen inklusive 2 19"-Rahmenprofile mit Befestigung.
- Befestigung.: 20/10 mm.
- Material: Verzinkter Stahl
- Maximale Belastung: 3 kg pro Einheit

**Hinweis:**  
Tiefenverstellbar durch Befestigung der Tiefenverstellschienen im Zubehör. (siehe Seite 28).



Ausführung	Anzahl HE	Höhe (mm)	Breite (mm)	Tiefe (mm)	Artikel-Nr.
Fester Modulträger	8	400	600	200	NSYVDM8UF
Fester Modulträger	8	400	600	250	NSYVDM8UF
Fester Modulträger	12	600	600	200	NSYVDM12UF
Fester Modulträger	12	600	600	250	NSYVDM12UF
Fester Modulträger	12	600	600	300	NSYVDM12UF
Fester Modulträger	12	600	600	400	NSYVDM12UF
Fester Modulträger	17	800	600	200	NSYVDM17UF
Fester Modulträger	17	800	600	250	NSYVDM17UF
Fester Modulträger	17	800	600	300	NSYVDM17UF
Fester Modulträger	17	800	600	400	NSYVDM17UF
Fester Modulträger	21	1000	600	250	NSYVDM21UF
Fester Modulträger	21	1000	600	400	NSYVDM21UF

## Spacial S3D Schwenkbarer Modulträger (Die Modulträger sind separat zu bestellen.)

- 19"-Schwenkrahmen mit Öffnung bis 120° mit 3 mm-Doppelbart- Einsatzschloss.
- Material: Stahl
- Oberfläche: Epoxid-Polyester- Pulverbeschichtung
- Farbe: RAL 7035 Grau
- Maximale Belastung: 3 kg pro Einheit



Ausführung	Anzahl HE	Höhe (mm)	Breite (mm)	Tiefe (mm)	Artikel-Nr.
Schwenkbarer Modulträger	11	600	600	200	NSYVDM11UP
Schwenkbarer Modulträger	11	600	600	250	NSYVDM11UP
Schwenkbarer Modulträger	11	600	600	300	NSYVDM11UP
Schwenkbarer Modulträger	11	600	600	400	NSYVDM11UP
Schwenkbarer Modulträger	16	800	600	200	NSYVDM16UP
Schwenkbarer Modulträger	16	800	600	250	NSYVDM16UP
Schwenkbarer Modulträger	16	800	600	300	NSYVDM16UP
Schwenkbarer Modulträger	16	800	600	400	NSYVDM16UP
Schwenkbarer Modulträger	20	1000	600	250	NSYVDM20UP
Schwenkbarer Modulträger	20	1000	600	400	NSYVDM20UP
Schwenkbarer Modulträger	20	1000	800	250	NSYVDM20U8P
Schwenkbarer Modulträger	20	1000	800	300	NSYVDM20U8P
Schwenkbarer Modulträger	20	1000	800	400	NSYVDM20U8P
Schwenkbarer Modulträger	25	1200	800	300	NSYVDM25U8P
Schwenkbarer Modulträger	25	1200	800	400	NSYVDM25U8P



## Schaltschrank Spacial SF für elektronische Anwendungen

- Aufbau: Dach- und Bodenrahmen, vertikale Rahmenprofile.
- Sichttür mit Securit®-Glas.
- Rückseitige Volltür.
- Standardschließung mit Griff und 5 mm- Doppelbartschloss.
- Abnehmbares Dach.
- Seitenplatten zur Außenbefestigung, zweifach gekantet für erhöhte Stabilität, mit unverlierbaren Befestigungsschrauben für schnellere Montage.
- In Schaltschränken mit einer Breite von 600 und 800 mm können feste und schwenkbare Modulträger (separat zu bestellen) eingebaut werden.
- Material: Stahl
- Oberfläche: Beschichtung aus Epoxid-Polyesterpulver
- Farbe: RAL 7035 Grau
- Zertifizierung: UL (cULus) Bemessung Typ 1 und 12 nach UL50E

Weiter Details, Seite 414

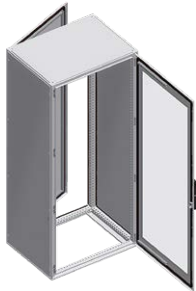

NSYSF12660E

Ausführung	Höhe (mm)	Breite (mm)	Tiefe (mm)	Artikel-Nr.
Schaltschrank Spacial SF für elektronische Anwendungen	1200	600	600	<b>NSYSF12660E</b>
Schaltschrank Spacial SF für elektronische Anwendungen	1200	600	800	<b>NSYSF12680E</b>
Schaltschrank Spacial SF für elektronische Anwendungen	1200	800	600	<b>NSYSF12860E</b>
Schaltschrank Spacial SF für elektronische Anwendungen	1200	800	800	<b>NSYSF12880E</b>
Schaltschrank Spacial SF für elektronische Anwendungen	2000	600	600	<b>NSYSF20660E</b>
Schaltschrank Spacial SF für elektronische Anwendungen	2000	600	800	<b>NSYSF20680E</b>
Schaltschrank Spacial SF für elektronische Anwendungen	2000	800	600	<b>NSYSF20860E</b>
Schaltschrank Spacial SF für elektronische Anwendungen	2000	800	800	<b>NSYSF20880E</b>
Schaltschrank Spacial SF für elektronische Anwendungen	2000	800	1000	<b>NSYSF208100E</b>
Schaltschrank Spacial SF für elektronische Anwendungen	2200	600	600	<b>NSYSF22660E</b>
Schaltschrank Spacial SF für elektronische Anwendungen	2200	600	800	<b>NSYSF22680E</b>
Schaltschrank Spacial SF für elektronische Anwendungen	2200	600	1000	<b>NSYSF226100E</b>
Schaltschrank Spacial SF für elektronische Anwendungen	2200	800	600	<b>NSYSF22860E</b>
Schaltschrank Spacial SF für elektronische Anwendungen	2200	800	800	<b>NSYSF22880E</b>
Schaltschrank Spacial SF für elektronische Anwendungen	2200	800	1000	<b>NSYSF228100E</b>

## Tür mit Belüftungsschlitzen für 19"-Modulträger

- Tür mit natürlicher Belüftung des Schaltschranks.
- Montage auf Schaltschränken mit einer Breite von 800 mm, mit zentrierten festen oder schwenkbaren Modulträgern ausgestattet. Öffnungswinkel 120°.
- Standardschließung mit Griff und 5 mm- Doppelbartschloss.
- Material: Stahl
- Oberfläche: Beschichtung aus Epoxid-Polyesterpulver
- Farbe: RAL 7035 Grau

**Lieferumfang:**  
1 Tür mit Belüftungsschlitzen für Modulträger



NSYPCVD126

Ausführung	Höhe (mm)	Breite (mm)	Artikel-Nr.
Einzelür mit Belüftungsschlitzen	1200	600	<b>NSYPCVD126</b>
Einzelür mit Belüftungsschlitzen	1200	800	<b>NSYPCVD128</b>
Einzelür mit Belüftungsschlitzen	1400	800	<b>NSYPCVD148</b>
Einzelür mit Belüftungsschlitzen	1600	800	<b>NSYPCVD168</b>
Einzelür mit Belüftungsschlitzen	1800	800	<b>NSYPCVD188</b>
Einzelür mit Belüftungsschlitzen	2000	600	<b>NSYPCVD206</b>
Einzelür mit Belüftungsschlitzen	2000	800	<b>NSYPCVD208</b>
Einzelür mit Belüftungsschlitzen	2200	600	<b>NSYPCVD226</b>
Einzelür mit Belüftungsschlitzen	2200	800	<b>NSYPCVD228</b>

## Sockel-Frontteile

- Die Sockelfront und die Sockelrückseite besteht aus 4 Eckprofilen und 2 oder 4 Wandteilen
- Material: Stahlblech, gefalzt, Ecken mit einer Stärke 2,5 mm
- Oberfläche: Beschichtung aus Epoxid-Polyesterpulver
- Farbe: RAL 7022 grau
- Schutzart: IP30 gemäß IEC 60529
- Mechanische Schutzart: IK10 gemäß IEC 62262

### Hinweis:

Für weitere Informationen, siehe [Seite 73](#)

### Lieferumfang:

Höhe 100 mm: 4 Eckprofile, 2 Wände (ein Front- und ein Rückteil), 4 Eckabdeckungen und Befestigungsmaterial. Höhe 200 mm: 4 Eckprofile, 4 Wände (2 Front- und 2 Rückteile), 4 Eckabdeckungen und Befestigungsmaterial



Ausführung	Breite (mm)	Höhe (mm)	Artikel-Nr.
Sockel-Frontteile für Spacial	600	100	<b>NSYSPF6100</b>
Sockel-Frontteile für Spacial	800	100	<b>NSYSPF8100</b>
Sockel-Frontteile für Spacial	600	200	<b>NSYSPF6200</b>
Sockel-Frontteile für Spacial	800	200	<b>NSYSPF8200</b>

## Sockel-Seitenteile

- Einfache Befestigung durch Verschrauben mit den Sockelecken (2 Schrauben).
- Material: Stahlblech, gefalzt
- Oberfläche: Beschichtung aus Epoxid-Polyesterpulver
- Farbe: RAL 7022 grau
- Schutzart: IP30 gemäß IEC 60529
- Mechanische Schutzart: IK10 gemäß IEC 62262

### Lieferumfang:

Höhe 100 mm: 2 Seitenteile, 4 Eckprofilabdeckungen und Befestigungselemente  
 Höhe 200 mm: 4 Seitenteile, (Höhe 100 mm, 2 pro Seite), 4 Eckprofilabdeckungen und Befestigungselemente



Ausführung	Tiefe (mm)	Höhe (mm)	Artikel-Nr.
Sockel-Seitenteile	600	100	<b>NSYSPS6100</b>
Sockel-Seitenteile	800	100	<b>NSYSPS8100</b>
Sockel-Seitenteile	1000	100	<b>NSYSPS10100</b>
Sockel-Seitenteile	600	200	<b>NSYSPS6200</b>
Sockel-Seitenteile	800	200	<b>NSYSPS8200</b>
Sockel-Seitenteile	1000	200	<b>NSYSPP10200</b>

## Sockelfront mit Lüftungsschlitzen

- Die Front- und die Rückseite des Sockels mit Belüftungsschlitzen besteht aus 4 Eckprofilen und 2 Frontplatten.
- Material: Stahlblech, gefalzt, Ecken mit einer Stärke von 2,5 mm
- Oberfläche: Beschichtung aus Epoxid-Polyesterpulver
- Farbe: RAL 7022 grau
- Schutzart: IP20 gemäß IEC 60529
- Mechanische Schutzart: IK10 gemäß IEC 62262

**Lieferumfang:**  
Höhe 100 mm: 4 Eckprofile, 2 Seitenteile mit Lüftungsschlitzen (Vorder- und Rückteil), 4 Eckprofilabdeckungen und Befestigungselemente



NSYSPFV6100

Ausführung	Höhe (mm)	Breite (mm)	Artikel-Nr.
PanelSeT SFN/Spacial SM Sockelfront mit Lüftungsschlitzen	100	600	<b>NSYSPFV6100</b>
PanelSeT SFN/Spacial SM Sockelfront mit Lüftungsschlitzen	100	800	<b>NSYSPFV8100</b>

## Socket-Seitenteile mit Lüftungsschlitzen

- Einfache Befestigung durch Verschrauben mit den Sockelecken..
- Material: Stahlblech, gefalzt
- Oberfläche: Beschichtung aus Epoxid-Polyesterpulver
- Farbe: RAL 7022 grau
- Schutzart: IP20 gemäß IEC 60529
- Mechanische Schutzart: IK10 gemäß IEC 62262

**Lieferumfang:**  
Höhe 100 mm: 2 Seitenteile mit Lüftungsschlitzen, 4 Eckprofilabdeckungen und Befestigungselemente



NSYSPV6100

Ausführung	Höhe (mm)	Tiefe (mm)	Artikel-Nr.
PanelSeT SFN/Spacial SM Sockel-Seitenteile mit Lüftungsschlitzen	100	600	<b>NSYSPV6100</b>
PanelSeT SFN/Spacial SM Sockel-Seitenteile mit Lüftungsschlitzen	100	800	<b>NSYSPV8100</b>

## Kabeleinführungsplatte, einteilig

- Kompakte, wasser- und staubdichte Ausführung.
- Material: Stahlblech, verzinkt
- Stärken: 1,5 mm

**Lieferumfang:**  
Platte einteilig und Befestigungsmaterial.

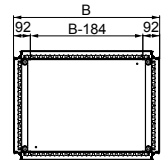

NSYEC66

Ausführung	(B) Breite (mm)	(C) Tiefe (mm)	Artikel-Nr.
Spacial SF Kabeleinführungsplatte	600	600	<b>NSYEC66</b>
Spacial SF Kabeleinführungsplatte	600	800	<b>NSYEC68</b>
Spacial SF Kabeleinführungsplatte	600	1000	<b>NSYEC610</b>
Spacial SF Kabeleinführungsplatte	800	600	<b>NSYEC86</b>
Spacial SF Kabeleinführungsplatte	800	800	<b>NSYEC88</b>
Spacial SF Kabeleinführungsplatte	800	1000	<b>NSYEC810</b>

## Platte mit 1 Kabeldurchführungsöffnung

- Längsöffnung erleichtert das Durchführen der Kabel.
- Material: Stahlblech, verzinkt
- Stärken: 1,5 mm

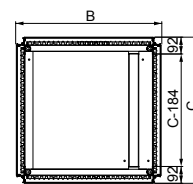

Gehäuse mit 300 und 400 mm Breite.

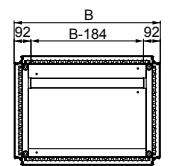

Gehäuse mit 600, 800, 1000 und 1200 mm Breite.

**Lieferumfang:**  
Kabeleinführungsplatte mit einer Kabeldurchführungsöffnung, selbstklebende Dichtung aus selbstverlöschendem Polyurethan mit einem Querschnitt von 15x25 mm (gewährleistet eine gute Abdichtung) und Befestigungsmaterial.



NSYEC661

Ausführung	(B) Breite (mm)	(C) Tiefe (mm)	Artikel-Nr.
Spacial SF Kabeleinführungsplatte, 1 Kabeldurchführungsöffnung	600	600	<b>NSYEC661</b>
Spacial SF Kabeleinführungsplatte, 1 Kabeldurchführungsöffnung	600	800	<b>NSYEC681</b>
Spacial SF Kabeleinführungsplatte, 1 Kabeldurchführungsöffnung	600	1000	<b>NSYEC6101</b>
Spacial SF Kabeleinführungsplatte, 1 Kabeldurchführungsöffnung	800	600	<b>NSYEC861</b>
Spacial SF Kabeleinführungsplatte, 1 Kabeldurchführungsöffnung	800	800	<b>NSYEC881</b>
Spacial SF Kabeleinführungsplatte, 1 Kabeldurchführungsöffnung	800	1000	<b>NSYEC8101</b>

## Platte mit 2 Kabeldurchführungsöffnungen

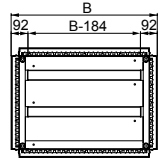

- Kabeleinführung für sehr tiefe Schränke (600 und 800 mm).
- Zwei Längsöffnungen bieten genügend Platz zum Durchführen vieler Kabel.
- Material: Stahlblech, verzinkt
- Stärken: 1,5 mm

### Lieferumfang:

Kabeleinführungsplatte mit zwei Kabeldurchführungsöffnungen, selbstklebende Dichtung aus selbstverlöschendem Polyurethan mit einem Querschnitt von 15 x 25 mm (gewährleistet eine gute Abdichtung) und Befestigungsmaterial.



NSYEC662

Ausführung	(B) Breite (mm)	(C) Tiefe (mm)	Artikel-Nr.
Spacial SF Kabeleinführungsplatte, 2 Kabeldurchführungsöffnung	600	600	<b>NSYEC662</b>
Spacial SF Kabeleinführungsplatte, 2 Kabeldurchführungsöffnung	600	800	<b>NSYEC682</b>
Spacial SF Kabeleinführungsplatte, 2 Kabeldurchführungsöffnung	600	1000	<b>NSYEC6102</b>
Spacial SF Kabeleinführungsplatte, 2 Kabeldurchführungsöffnung	800	600	<b>NSYEC862</b>
Spacial SF Kabeleinführungsplatte, 2 Kabeldurchführungsöffnung	800	800	<b>NSYEC882</b>
Spacial SF Kabeleinführungsplatte, 2 Kabeldurchführungsöffnung	800	1000	<b>NSYEC8102</b>

## Dachplatte ohne Ausschnitt

- Abnehmbare Montageplatte aus gefalztem Stahlblech
- Optionaler Einbau von Dachabstandsbolzen zur Belüftung, Artikel-Nr. **NSYEX206** und Kabeldurchführungen.
- Material: Stahlblech
- Oberfläche: Beschichtung aus Epoxid-Polyesterpulver
- Farbe: RAL 7035 Grau



NSYTSPC450

**Lieferumfang:**  
1 Dachplatte ohne Ausschnitt und Befestigungsmaterial

Ausführung	Artikel-Nr.
Dachplatte ohne Ausschnitt	<b>NSYTSPC450</b>

## Dachplatte mit Bürstendichtung

- Abnehmbare Montageplatte aus gefalztem Stahlblech, ausgestattet mit einer Dichtung mit Kabeldurchführungsbürste
- Optionaler Einbau von Dachabstandsbolzen zur Belüftung, Artikel-Nr. **NSYEX206** und Kabeleinführungsplatten.
- Material: Stahlblech
- Oberfläche: Beschichtung aus Epoxid-Polyesterpulver
- Farbe: RAL 7035 Grau



NSYTSP450

**Lieferumfang:**  
1 Dachplatte mit Bürstendichtung und Befestigungsmaterial

Ausführung	Artikel-Nr.
Dachplatte mit Bürstendichtung	<b>NSYTSP450</b>

## Dachplattenabstandsbolzen zur Belüftung

- Pfeiler mit einer Höhe von 20 mm.
- Befestigung: zwischen Dachplatte und Dach.



NSYEX206

**Lieferumfang:**  
Verpackungseinheit: 100. Artikel-Nr. eine VE.  
Mindestbestellmenge: n x 100 (100, 200, 300, ...).

Ausführung	Artikel-Nr.
Dachplattenabstandsbolzen zur Belüftung	<b>NSYEX206</b>

## Actassi Belüftete Stütze mit Filter

- Befestigung: Montage auf der Kabeleinführungsplatte mit oder ohne Lüfter oder auf der eigenbelüfteten Kabeleinführungsplatte.
- Farbe: RAL 9011



NSYFECVT440

**Lieferumfang:**  
1 Montageträger und Filter

Ausführung	Artikel-Nr.
Actassi Belüftete Stütze mit Filter	<b>NSYFECVT440</b>

## Actassi Kabeleinführungsplatte einteilig

- Material: Stahlblech, verzinkt
- Befestigung: Montage an der Dachaußenseite. Mit anderen Kabeleinführungsplatten kombinierbar.



NSYEC440

Weiter Details, [Seite 414](#)

**Lieferumfang:**  
1 Kabeleinführungsplatte ohne Ausschnitt und Befestigungsmaterial

Ausführung	Artikel-Nr.
Actassi Kabeleinführungsplatte einteilig	<b>NSYEC440</b>

## Actassi Kabeleinführungsplatte mit Bürstendichtung

- Material: Stahlblech, verzinkt
- Befestigung: Montage an der Dachaußenseite. Mit anderen Kabeleinführungsplatten kombinierbar.



NSYEC440

**Lieferumfang:**  
1 Kabeleinführungsplatte mit Bürstendichtung und Befestigungselemente

Ausführung	Artikel-Nr.
Actassi Kabeleinführungsplatte mit Bürstendichtung	<b>NSYEC440</b>

## Actassi Kabeleinführungsplatte mit Lüftungsschlitzen

- Material: Stahlblech, verzinkt
- Befestigung: Montage an der Dachaußenseite. Mit anderen Kabeleinführungsplatten kombinierbar.



NSYEC440

**Lieferumfang:**  
1 Kabeleinführungsplatte mit Lüftungsschlitzen und Befestigungselemente

Ausführung	Artikel-Nr.
Actassi Kabeleinführungsplatte mit Lüftungsschlitzen	<b>NSYEC440</b>

## Actassi Belüftungsplatte mit Ausschnitten und mit oder ohne Lüfter, 120 mm



NSYECVT3440

- Befestigung: Montage an der Dachaußenseite. Mit anderen Kabeleinführungsplatten kombinierbar.
- Weitere Eigenschaften: Geräuschpegel: 34 dB (A)

### Lieferumfang:

1 Kabeleinführungsplatte mit oder ohne Lüfter, 2-m-Stromkabel (Version mit Lüfter) und Befestigungsmaterial Lieferung mit 2 oder 3 Lüftern, mit einer Ausgangsleistung von jeweils 170 m³/h, 220 V-50/60 Hz, montiert und angeschlossen auf einer Klemmleiste. Lieferung inklusive angeschlossenem 2-m-Stromkabel

Ausführung	Beschreibung	Artikel-Nr.
Actassi Belüftungsplatte mit Ausschnitten und mit oder ohne Lüfter, 120 mm	Mit 3 Lüftern	<b>NSYECVT3V440</b>
Actassi Belüftungsplatte mit Ausschnitten und mit oder ohne Lüfter, 120 mm	Mit 2 Lüftern	<b>NSYECVT2V440</b>

Oberer Rahmen - 3 Abdeckplatten					
Breite	Tiefe	Beispiel 1	Beispiel 2	Beispiel 3	Beispiel 4
600 mm 800 mm	600 mm 800 mm 1000 mm				
Ausschnitt = 400 x 450 mm		400 mm	400 mm	400 mm	400 mm
Oberer Rahmen - 2 Abdeckplatten					
Breite	Tiefe	Beispiel 1	Beispiel 2	Beispiel 3	Beispiel 4
600 mm 800 mm	600 mm				
Ausschnitt = 400 x 300 mm		400 mm	400 mm	400 mm	400 mm

## Dach mit Belüftungsschlitzen

- Dach zur natürlichen Luftzirkulation im Schrankinneren, Schutzart IP 30.
- Höhe: Rahmenprofil plus 63 mm.
- Material: Stahlblech
- Oberfläche: Beschichtung aus Epoxid-Polyesterpulver
- Farbe: RAL 7035 Grau

Weiter Details, [Seite 414](#)

**Lieferumfang:**  
1 Dach mit Belüftungsschlitzen und Befestigungsmaterial



Ausführung	Breite (mm)	Tiefe (mm)	Artikel-Nr.
Spacial SF Dach mit Belüftungsschlitzen	600	600	<b>NSYSVR606</b>
Spacial SF Dach mit Belüftungsschlitzen	600	800	<b>NSYSVR608</b>

## 19"-Teilmodulträger

- Modulträger zur Anreihung an Schränke mit einer Breite von 600 mm.
- Tiefenverstellbar im 25 mm-Raster.
- Material: Stahlblech, verzinkt
- Zulässige Traglast: 2 kg/U

### Installation:

#### Spacial SF:

- Montage am oberen Teil Schrankvorderseite, keine Quertraverse erforderlich <sup>(1)</sup>
- Tiefenverstellung der Quertraversen: es müssen zwei Quertraversen montiert werden, siehe [Seite 219](#)
- Für die Montage auf allen anderen Höhen sind 4 Quertraversen für die Tiefe erforderlich <sup>(2)</sup>

#### Spacial SM:

- An der Vorderseite des Gehäuses <sup>(1)</sup>: Montieren Sie zwei vordere vertikale Anpassungsprofile, siehe [Seite 221](#)
- Für die Tiefeneinstellung <sup>(2)</sup>: Montieren Sie zwei vordere vertikale Anpassungsprofile, siehe [Seite 221](#) und zwei hintere vertikale 40 mm (1 Reihe) Querschienen und vier Querschienen, siehe [Seite 219](#)

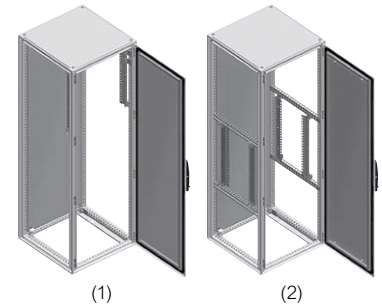

**Lieferumfang:**  
2 Rahmenprofile und Befestigungsmaterial

Ausführung	Anz. HE	Höhe (mm)	Artikel-Nr.
19"-Teilmodulträger	4	200	<b>NSYRCKP4</b>
19"-Teilmodulträger	8	400	<b>NSYRCKP8</b>
19"-Teilmodulträger	12	600	<b>NSYRCKP12</b>
19"-Teilmodulträger	17	800	<b>NSYRCKP17</b>
19"-Teilmodulträger	21	1000	<b>NSYRCKP21</b>
19"-Teilmodulträger	26	1200	<b>NSYRCKP26</b>



## Fester 19" Modulträger

- Modulträger zur Montage in Schränken mit einer Breite von 600 mm.
- Tiefenverstellbar im 25 mm-Raster.
- Material: Stahlblech, verzinkt
- Zulässige Traglast: 400 kg bei 4 Rahmenprofilen
- Zulässige Traglast: 200 kg bei 2 Rahmenprofilen

### Installation:

#### Spacial SF:

- Direktbefestigung am Gehäuserahmen:
- Verwenden Sie die Halterungen für den festen 19"-Modulträger zur Montage in Schränken mit einer Breite von 800 mm;
- zur Verstärkung der Stabilität von Rahmenprofilen in Schaltschränken mit einer Breite von 800 mm empfehlen wir die Verwendung von zentralen Befestigungsbausätzen bei einer Schrankhöhe von über 1800 mm, Artikel-Nr. **NSYRCK19KIT**.

#### Spacial SM:

- Befestigung an den oberen/unteren Tiefenverstellsschienen

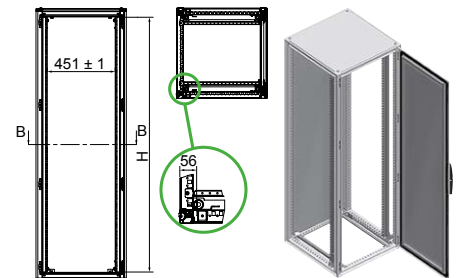

**Lieferumfang:**  
2 Rahmenprofile und Befestigungsmaterial

Ausführung	Anz. HE	Höhe (mm)	Artikel-Nr.
Fester 19" Modulträger	24	1200	<b>NSYRCK24</b>
Fester 19" Modulträger	29	1400	<b>NSYRCK29</b>
Fester 19" Modulträger	33	1600	<b>NSYRCK33</b>
Fester 19" Modulträger	38	1800	<b>NSYRCK38</b>
Fester 19" Modulträger	42	2000	<b>NSYRCK42</b>
Fester 19" Modulträger	47	2200	<b>NSYRCK47</b>



## Halterungen für festen 19"-Modulträger mit einer Breite von 800 mm

- Halterungen zur Anreihung von festen Modulträgern an Schränke mit einer Breite von mehr als 600 mm.
- Dadurch kann die Tiefe der festen Modulträger im 25 mm-Raster verstellt werden.
- Die festen Beträge werden paarweise geliefert.
- Material: Stahlblech, verzinkt
- Zulässige Traglast: 400 kg

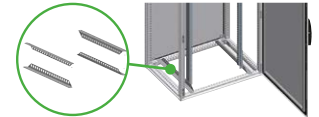

**Lieferumfang:**  
4 Halterungen und Befestigungsmaterial



Ausführung	Tiefe (mm)	Artikel-Nr.
Halterungen für festen 19"-Modulträger	600	<b>NSYRCKS6</b>
Halterungen für festen 19"-Modulträger	800	<b>NSYRCKS8</b>
Halterungen für festen 19"-Modulträger	1000	<b>NSYRCKS10</b>

## Seitliche Montageplatten des mittigen festen Modulträgers für einer Breite von 800 mm

- Seitliche Montageplatten zur Anreihung an feste Modulträger in Schränken mit einer Breite von 800 mm.
- Direktmontage am Modulträger durch Schrauben.
- Die festen Beträge werden paarweise geliefert.
- Material: Stahlblech
- Oberfläche: Beschichtung aus Epoxid-Polyesterpulver
- Farbe: RAL 7035 Grau



**Lieferumfang:**  
2 seitliche Montageplatten und Befestigungsmaterial



Ausführung	Höhe (mm)	Artikel-Nr.
Seitliche Montageplatte des mittigen festen Modulträger	1200	<b>NSYRC12</b>
Seitliche Montageplatte des mittigen festen Modulträger	1800	<b>NSYRC18</b>
Seitliche Montageplatte des mittigen festen Modulträger	2000	<b>NSYRC20</b>
Seitliche Montageplatte des mittigen festen Modulträger	2200	<b>NSYRC22</b>

## Befestigungsbausatz zur mittigen Montage

- Zur verbesserten Stabilität von festen 19"-Modulträgern in Schaltschränken mit einer Breite von 800 mm.
- Befestigung am Gehäuse anhand von Quertraversen oder leichten Quertraversen, die in der Tiefe installiert werden. Siehe [Seite 220](#).
- Material: Stahlblech, verzinkt

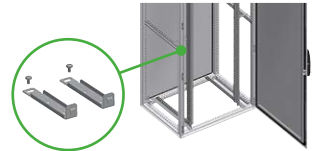

**Lieferumfang:**  
2 Halterungen und Befestigungsmaterial



Ausführung	Artikel-Nr.
Befestigungsbausatz zur mittigen Montage	<b>NSYRCK19KIT</b>



## Schwenkbarer 19"-Teilmodulträger für Schränke mit einer Breite von 600 und 800 mm

- Modulträger zur Anreihung an Schaltschränke mit einer Breite von 600 und 800 mm.
- In Schränken mit einer Breite von 800 mm kann der Modulträger mittig oder außermittig montiert werden.
- Maximaler Öffnungswinkel: 120°.
- Variabler Türanschlag: links/rechts.
- Verriegelungssystem, oben und unten, mit 5 mm-Doppelbartschloss.
- Die Modulträger mit 6 und 9 Einheiten sind nur mit unterem Schloss lieferbar.
- Maximale Montagetiefe der Anlage: 180 mm in Schränken mit einer Breite von 600 mm.
- Material: Stahlblech, verzinkt

### Installation:

#### Spacial SF:

- Höhen- oder Tiefenverstellung mit einem 25 mm Raster durch zwei 65 mm (2-reihige) Universal-Profilschienen und einem 19"-Mehrfachwinkel, NSYMBR19; Tiefen- und Höhenverstellung durch vier Quertraversen. Siehe Universal-Profilschiene, [Seite 219](#)

#### Spacial SM:

- Zur Montage an der Vorderseite in beliebiger Höhe des Gehäuses: zwei vordere vertikale Anpassungsprofile montieren, siehe [Seite 221](#)
- Zur Tiefenverstellung: Zwei vordere vertikale Anpassungsprofile montieren, siehe [Seite 221](#) und zwei hintere vertikale 40 mm Querschienen und vier 65 mm (2 Reihen) Querschienen, siehe [Seite 219](#)
- Maximale Belastung: 2 kg/U



Weiter Details, [Seite 414](#)

(1) Optionale Installation in Schränken mit einer Höhe von 1200 mm.

#### Lieferumfang:

1 schwenkbarer 19"-Modulträger



Ausführung	Anz. HE (H)	Höhe (mm)	Artikel-Nr.
Schwenkbarer 19"-Teilmodulträger	6	355	NSYRSWP6
Schwenkbarer 19"-Teilmodulträger	9	468	NSYRSWP9
Schwenkbarer 19"-Teilmodulträger	12	601	NSYRSWP12
Schwenkbarer 19"-Teilmodulträger	15	735	NSYRSWP15
Schwenkbarer 19"-Teilmodulträger	18	868	NSYRSWP18
Schwenkbarer 19"-Teilmodulträger	21	1002	NSYRSWP21

## Schwenkbarer 19"-Teilmodulträger für Schränke mit einer Breite von 600 und 800 mm

- Halterungen zur Anreihung des schwenkbaren Teilmodulträgers an Schaltschränke mit einer Breite von 600 und 800 mm.
- Höhen- oder Tiefenverstellung mit einem 25 mm-Raster durch zwei 65 mm (2-reihige) Universal-Profilschienen und einen 19"-Mehrfachwinkel, Artikel-Nr. **NSYMBR19**.
- **Spacial SF:** Direktbefestigung am Rahmen
- **Spacial SM:** Befestigung am Schrank mit dem vertikalen Adaptionenprofilen. siehe [Seite 221](#).
- Material: Stahlblech, verzinkt

### Installation:

- In Schränken mit einer Breite von 800 mm kann der Modulträger mittig oder außermittig montiert werden.

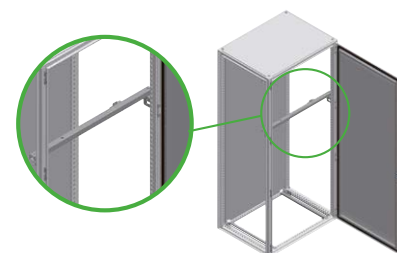

#### Lieferumfang:

2 Halterungen und Befestigungsmaterial



Ausführung	Breite (mm)	Artikel-Nr.
Schwenkbarer 19"-Teilmodulträger Halterung	600	NSYRSWSP6
Schwenkbarer 19"-Teilmodulträger Halterung	800	NSYRSWSP8

## 19"-Mehrfachhalterung

- Halterung zur Befestigung von 65 mm-Universal-Profilschienen (2-reihig), Tiefeneinbau, zur Positionierung der schwenkbaren 19"-Teilmodulträger in jeder Richtung, auf und ab bzw. in die Tiefe.
- Material: Stahlblech, verzinkt.

#### Lieferumfang:

4 Halterungen und Befestigungsmaterial.



Ausführung	Breite (mm)	Artikel-Nr.
19"-Mehrfachhalterung	600	NSYMBR19

## Schwenkbarer 19"-Modulträger für Schränke mit einer Breite von 600 mm

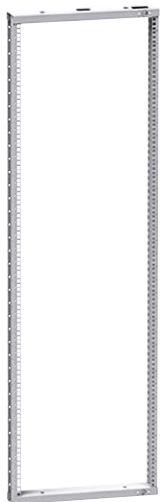

NSYRSW636

- Zur Anreihung an Schaltschränke mit einer Breite von 600 mm.
- Tiefenverstellbar im 25 mm-Raster.
- Maximaler Öffnungswinkel: 130°.
- Maximale Montagetiefe der Anlage: 180 mm in Schränken mit einer Breite von 600 mm.
- Variabler Türanschlag: links/rechts.
- Verriegelungssystem, oben und unten, mit 5 mm- Doppelbartschloss.
- Nicht kompatibel mit mechanischer 120°-Halterung **NSYRCDR12**

### Befestigung am Schrankrahmen:

#### Spacial SF:

- Befestigung über die gesamte Höhe des Schrankrahmens.

#### Spacial SM:

- Befestigung am Schrank auf oberen/unteren Tiefenverstellschienen (Schienen sind separat zu bestellen).
- Material: Stahlblech, verzinkt

### Komponenten:

- Zentralrahmen aus verzinktem Stahlblech.
- Seitliche Montageplatte aus Stahlblech mit Epoxid-Polyester-Harz-Lackierung, strukturiert, RAL 7035 Grau. Mit Schrauben am Zentralrahmen befestigt.

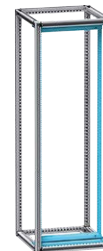

Weiter Details, [Seite 414](#)

### Lieferumfang:

1 schwenkbarer 19"-Modulträger ohne Seitenblenden

Ausführung	Anz. HE	Höhe (mm)	Artikel-Nr.
Schwenkbarer 19"-Modulträger	36	1800	<b>NSYRSW636</b>
Schwenkbarer 19"-Modulträger	40	2000	<b>NSYRSW640</b>
Schwenkbarer 19"-Modulträger	45	2200	<b>NSYRSW645</b>

## Schwenkbarer 19"-Modulträger für Schränke mit einer Breite von 800 mm



NSYRSW27

- Modulträger für direkte Anreihung an Schränke mit einer Breite von 800 mm vorbereitet.
- Tiefenverstellbar im 25 mm-Raster.
- Variabler Türanschlag: links/rechts.
- Öffnung durch Griff mit Kugelsperre.
- Maximaler Öffnungswinkel: 130° (optionale Öffnung bis 180° mit 180°-Scharnieren).
- Material: Verzinkter Stahl und lackierter Stahl
- Zulässige Traglast: 3,75 kg/Einheit mit max. 150 kg

### Installation:

- Spacial SF-SM
- weitere Montageoptionen: Kontaktieren Sie uns.

### Maximale Montagetiefe der Anlage:

- Außermittiger, schwenkbarer 19"-Modulträger: 470 mm
- Mittiger, schwenkbarer 19"-Modulträger: 390 mm

### Befestigung an der Gehäusestruktur:

- **Spacial SF:** Befestigung auf der gesamten Höhe der Gehäusestruktur.
- **Spacial SM:** Befestigung am Gehäuse auf den oberen/unteren Verstellschienen.

### Komponenten:

- Zentralrahmen aus verzinktem Stahlblech.
- Seitliche Montageplatte aus Stahlblech mit Epoxid-Polyester-Harz-Lackierung, strukturiert, RAL 7035 Grau. Mit Schrauben am Zentralrahmen befestigt.

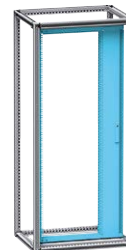

Weiter Details, [Seite 414](#)

### Ersatzgriff:

Bestellnr. **NSYTEDB5ML** (Griff) + **NSYTMME** (Blindrohr).

### Lieferumfang:

Zentrierter und dezentrierter 19"-Schwenkrahmen: Rahmen mit Scharnieren, 800 mm-Schwenkrahmenträger, Seitenplatten mit Doppelbart-Verriegelungssystem und Befestigungselementen

Ausführung	Anz. HE	Höhe (mm)	Artikel-Nr.
Außermittiger, Schwenkbarer 19"-Modulträger	27	1400	<b>NSYRSW27</b>
Außermittiger, Schwenkbarer 19"-Modulträger	31	1600	<b>NSYRSW31</b>
Außermittiger, Schwenkbarer 19"-Modulträger	36	1800	<b>NSYRSW36</b>
Außermittiger, Schwenkbarer 19"-Modulträger	40	2000	<b>NSYRSW40</b>
Außermittiger, Schwenkbarer 19"-Modulträger	45	2200	<b>NSYRSW45</b>

## Schwenkbarer 19"-Modulträger für Schränke mit einer Breite von 800 mm

- Modulträger für direkte Anreihung an Schränke mit einer Breite von 800 mm vorbereitet.
- Tiefenverstellbar im 25 mm-Raster.
- Variabler Türanschlag: links/rechts
- Öffnung durch Griff mit Kugelsperre.
- Maximaler Öffnungswinkel: 130° (optionale Öffnung bis 180° mit 180°-Scharnieren).
- Material: Verzinkter Stahl und lackierter Stahl
- Zulässige Traglast: 3,75 kg/Einheit mit max. 150 kg

### Installation:

- Spacial SF-SM
- weitere Montageoptionen: Kontaktieren Sie uns.

### Maximale Montagetiefe der Anlage:

- Außermittiger, schwenkbarer 19"-Modulträger: 470 mm
- Mittiger, schwenkbarer 19"-Modulträger: 390 mm

### Befestigung an der Gehäusestruktur:

- **Spacial SF:** Befestigung auf der gesamten Höhe der Gehäusestruktur.
- **Spacial SM:** Befestigung am Gehäuse auf den oberen/unteren Verstellstreifen

### Komponenten:

- Zentralrahmen aus verzinktem Stahlblech.
- Seitliche Montageplatte aus Stahlblech mit Epoxid-Polyester-Harz-Lackierung, strukturiert, RAL 7035 Grau. Mit Schrauben am Zentralrahmen befestigt.

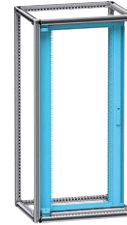

Weitere Details, [Seite 414](#)

### Lieferumfang:

Zentrierter und dezentrierter 19"-Schwenkrahmen: Rahmen mit Scharnieren, 800 mm-Schwenkrahmenträger, Seitenplatten mit Doppelbart-Verriegelungssystem und Befestigungselementen

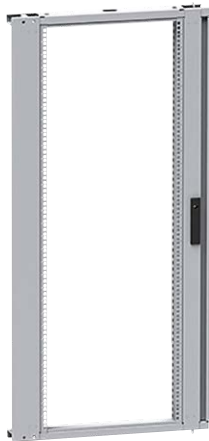

NSYRSWC36

Ausführung	Anz. HE	Höhe (mm)	Artikel-Nr.
Mittiger, drehbar gelagerter 19"-Modulträger	36	1800	<b>NSYRSWC36</b>
Mittiger, drehbar gelagerter 19"-Modulträger	40	2000	<b>NSYRSWC40</b>
Mittiger, drehbar gelagerter 19"-Modulträger	45	2200	<b>NSYRSWC45</b>

## 180°-Scharnier

- Scharnier für die Montage von mittigen und außermittigen, schwenkbaren 19"-Modulträgern.
- Ermöglicht die 180°-Öffnung des schwenkbaren Modulträgers.
- Direkte Befestigung mit M8-Schrauben am schwenkbaren Modulträger.
- Material: Zamak 5

### Maximale Montagetiefe der Anlage:

- Außermittiger, schwenkbarer 19"-Modulträger: 425 mm
- Mittiger, schwenkbarer 19"-Modulträger: 345 mm.

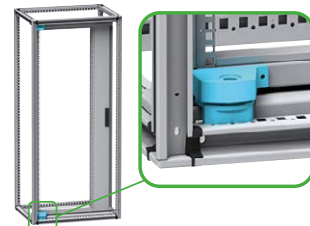

### Lieferumfang:

2 Scharniere und Befestigungsmaterial



NSYRSWH180

Ausführung	Artikel-Nr.
180°-Scharnier	<b>NSYRSWH180</b>

## 1-U-Halterung / 3-U-Halterung

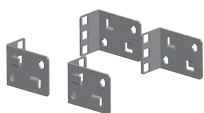

NSYRC1U

- Halterung vorbereitet zur Montage von Anlagen mit einer Höhe von 1 U oder 3 U.
- Mit Schnellverschluss zur einfachen Montage.
- **Spacial SF:** Direktbefestigung am Rahmen.
- **Spacial SM:** Befestigung am Schrank mit dem vertikalen Adaptionprofile, siehe Seite 221.
- Material Stahlblech, verzinkt

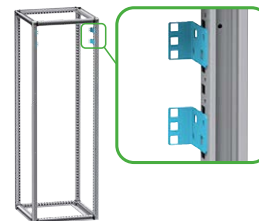

Weiter Details, Seite 414

**Lieferumfang:**

4 1-U-Halterungen / 3-U-Halterungen (2x rechts und 2x links) und Befestigungsmaterial

Ausführung	Artikel-Nr.
1-U-Halterung / 3-U-Halterung	<b>NSYRC1U</b>

## 19"-Modulträgerschiene



NSYGB140

- Schienen für die Montage auf festem oder schwenkbaren Modulträgern.
- Direktbefestigung am Rahmenprofil durch Schnellverschluss.
- Material: Stahlblech, verzinkt
- Stärke: 1,2 mm
- Zulässige Traglast: 15 kg

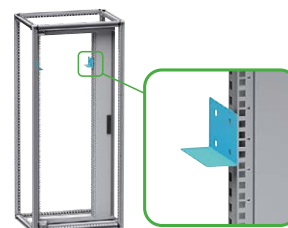

**Lieferumfang:**

2 Schienen und Befestigungsmaterial

Ausführung	Artikel-Nr.
19"-Modulträgerschiene	<b>NSYGB140</b>

## Befestigung der Kabelkanäle auf den 19"-Modulträgern



NSYRCDFIX

- Zur vertikalen Befestigung der Kabelkanäle für die Kabelführung.
- Bedientiefe: 150 mm.
- Befestigung durch Schnellverschluss am 19" Modulträgerrahmen.
- Material: Stahlblech, verzinkt

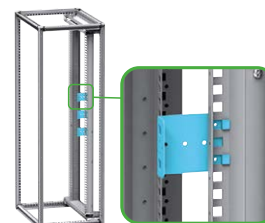

**Lieferumfang:**

3 Stück und Befestigungsmaterial

Ausführung	Artikel-Nr.
Befestigung der Kabelkanäle auf den 19"-Modulträgern	<b>NSYRCDFIX</b>

11

## Halterung für rückseitige Kabelführung



NSYRCSUP15

- Halterungen für die Montage auf der Rückseite der schwenkbaren Modulträger.
- Geeignet für die Befestigung von Kabelführungszubehör.
- Zur vertikalen Befestigung der Kabelkanäle für die Kabelführung: Tiefenverstellbar im 44,45 mm-Raster..
- Material: Stahlblech, verzinkt

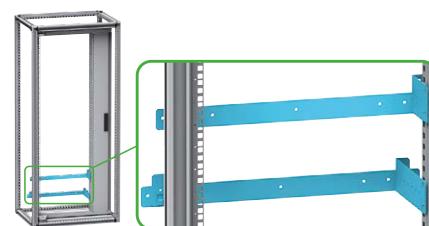

**Lieferumfang:**

2 Halterungen für die Kabelführung, Traversen und Befestigungsmaterial

Ausführung	Bedientiefe (mm)	Artikel-Nr.
Halterung für rückseitige Kabelführung	<b>150</b>	<b>NSYRCSUP15</b>
Halterung für rückseitige Kabelführung	<b>250</b>	<b>NSYRCSUP25</b>

## Mechanische 120°-Arretierung



NSYRCDR12

- Arretierung zur Montage auf der Rückseite der schwenkbaren Modulträger.
- Maximaler Öffnungswinkel: 120°.

### Befestigung:

Direktbefestigung an der Modulträgerhalterung und am 19"-Modulträger

### Lieferumfang:

1 mechanischer Türfeststeller  
Befestigungsmaterial

Ausführung	Artikel-Nr.
Mechanische 120°-Arretierung	<b>NSYRCDR12</b>

## Pneumatische 180°-Arretierung



NSYRCDR18

- Arretierung zur Montage auf schwenkbaren Modulträgern mit 180°-Scharnieren.
- Maximaler Öffnungswinkel: 180°.

### Befestigung:

#### Spacial SF:

Befestigung an der Rahmenbasis und am Modulträger.

#### Spacial SM:

Direktbefestigung an der Modulträgerhalterung und am 19"-Modulträger.

### Lieferumfang:

1 pneumatischer Türfeststeller  
und Befestigungsmaterial

Ausführung	Artikel-Nr.
Pneumatische 180°-Arretierung	<b>NSYRCDR18</b>

## Flaches Schild für 19"-Rack zum Schwenken



NSYRCLOCK

- Flaches Schild mit 5-mm-Doppelriegel-Einsatzschloss, zum Einbau in 19"-Schwenkregale

### Lieferumfang:

1 flaches Schild, 5-mm-Doppelstegeinsatz und Befestigungselemente

Ausführung	Artikel-Nr.
Flaches Schild für 19"-Rack zum Schwenken	<b>NSYRCLOCK</b>

## Schalter für schwenkbaren 19"-Modulträger



NSYRCINT

- Lasttrennschalter zur Direktbefestigung oben oder unten an der Halterung für den schwenkbaren Modulträger.
- M20-Anschluss.
- Schließer-/Öffnerkontakt, 10 A/500 V.

### Lieferumfang:

1 Schalter für 19"-Modulträger  
und Befestigungsmaterial

Ausführung	Artikel-Nr.
Schalter für schwenkbaren 19"-Modulträger	<b>NSYRCINT</b>

## Befestigungsmaterial für 19"



NSYGFR95M63

- Für Einbau und Befestigung von 19"-Zubehör
- Käfigmuttern zur Befestigung mit 8,5 x 8,5 mm und 9,5 x 9,5 mm Bohrungen.



Ausführung	Liefermenge	Artikel-Nr.
M6 Schrauben + Unterlegscheibe + Mutter	30	<b>NSYGFR95M63</b>
M6 x 16 Schrauben + Unterlegscheiben	50	<b>NSYGFR166P</b>
M6 Käfigmutter	100	<b>NSYCN9M625</b>
M6 Schrauben + Unterlegscheibe + Mutter	50	<b>NSYGFR95M65</b>
M5 Schrauben + Unterlegscheibe + Mutter	50	<b>NSYGFR95M55</b>

## Schaltschrank Spacial SF für elektronische Anwendungen

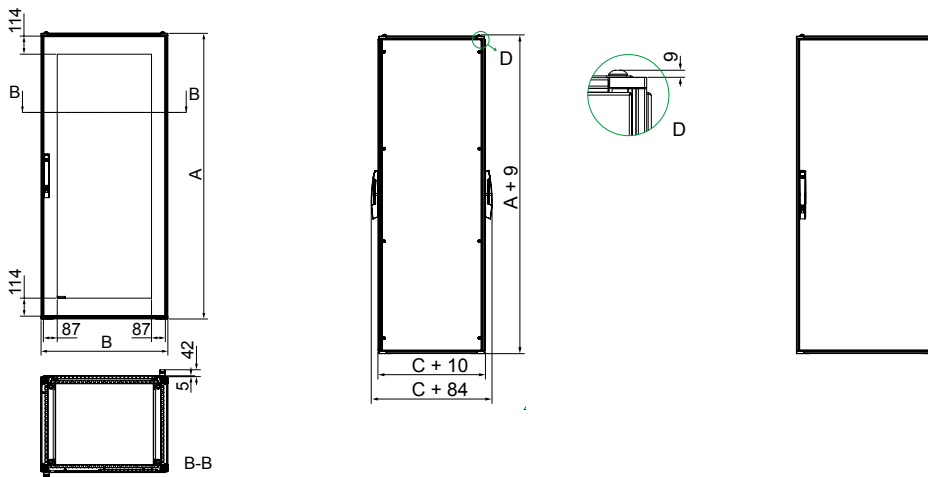

## Schwenkbarer 19"-Teilmodulträger für Schränke mit einer Breite von 600 und 800 mm



Schwenkbarer 19"-Teilmodulrahmen für Schränke mit einer Breite von 600 mm.

Schwenkbarer 19"-Teilmodulträger, mittig und außermittig, für Schränke mit einer Breite von 800 mm.

## Schwenkbarer 19"-Modulträger für Schränke mit einer Breite von 600 mm

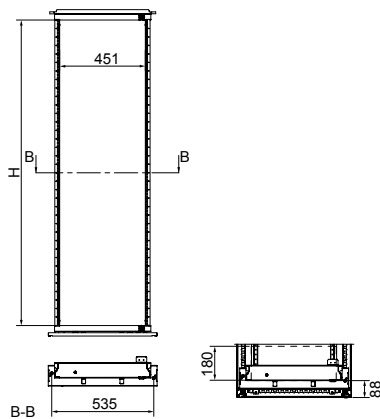

## Schwenkbarer 19"-Modulträger für Schränke mit einer Breite von 800 mm

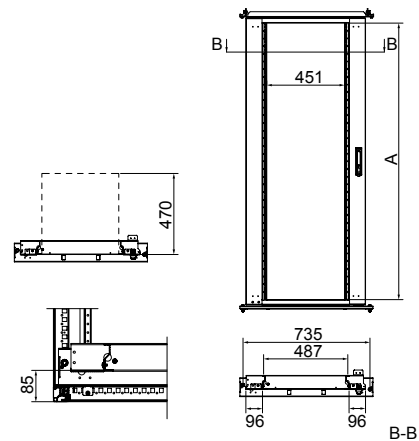

## 1-U-Halterung / 3-U-Halterung

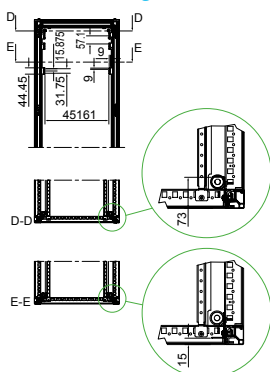

# EcoStruxure™ Micro Data Center für robuste Umgebungen

Spacial SF 19" Elektronik-Gehäuse

## Lösung auf einen Blick

IOT und Industrie 4.0 bedeuten, dass kritische IT- und OT-Ausrüstung näher an den Ort des Geschehens verlagert wird. Aus diesem Grund hat Schneider Electric™ seine EcoStruxure™ Micro Data Center R-Serie um alle neuen NEMA- und IP-Einstufungen für raue Umgebungen erweitert. Es ist all das, was Sie bereits an EcoStruxure Micro Data Center schätzen - eine komplette, einfach zu implementierende und zu verwaltende Lösung, die auf den industriellen Einsatz abgestimmt ist.



In wenigen Wochen, nicht in Monaten, ist das System einsatzbereit.



Kostet 42-48% weniger als der Bau eines typischen Rechenzentrums!



Sichere Verwaltung von jedem Ort aus.

## Secure physically to ensure cybersecurity

- NEMA- und IP-Einstufung für raue Umgebungen
- Unverzichtbare Zugangskontrolle
- Umgebungsüberwachung und Warnmeldungen
- Videofernüberwachung



## Beschreibung des Gehäuses



- Aufbau: Oberer und unterer Rahmen und vertikale Pfosten.
- Glatte Vordertür
  - Glatte Hintertür.
  - Verschlusssystem mit Griff und Einsteckschlüssel NSYIN405E1
  - Abnehmbares Dach montiert
  - Außenbefestigung der doppelt gefalteten Seitenwände zur Erhöhung der Steifigkeit, unverlierbare Befestigungsschrauben, die die Installationszeit reduzieren.
  - Seitenwände montiert
  - Sockel H=100mm montiert
  - Flanschplatte montiert
  - 4 Querschienen montiert (2 auf jeder Seite) für 1200mm Höhe
  - 6 Querschienen montiert (3 auf jeder Seite) für 2000mm Höhe
  - 4 x 19" Ständer montiert
  - Gehäusebreite 800 mit Halterung NSYCRKS... und NSYRCK19KIT um 19" Ständer zu montieren
  - 5 Erdungskabel NSYEL2225D8 montiert Material: Stahl
  - Oberfläche: Strukturlackierung, Epoxid-Polyester-Pulver
  - Farbe: RAL 7035 grau
  - UL, CUL gemäß UL 508A und CSA C22.2 NO.14
  - Nema 1 und 12 gemäß NEMA 250
  - RoHS und REACH Richtlinienkonformität.

Für weitere Details kontaktieren Sie uns bitte

Ausführung	Höhe (mm)	Breite (mm)	Tiefe (mm)	Artikel-Nr.
Spacial SF 12x8x6 Lösung Edge Micro Rechenzentrum	1200	600	800	NSYSFRSEDC1268E
Spacial SF 20x6x8 Lösung Edge Micro Rechenzentrum	2000	600	800	NSYSFRSEDC268E
Spacial SF 20x8x10 Lösung Edge Micro Rechenzentrum	2000	800	1000	NSYSFRSEDC281E
Spacial SF 20x6x10 Lösung Edge Micro Rechenzentrum	2000	600	1000	NSYSFRSEDC261E
Spacial SF 20x8x12 Lösung Edge Micro Rechenzentrum	2000	800	1200	NSYSFRSEDC2812E

Technische Änderungen vorbehalten. Angaben ohne Gewähr. Abbildungen dienen nur zur Veranschaulichung.

## Elektromagnetische Störung

### Einleitung

Niederspannungsnetze sind stark verunreinigt und unterliegen einer großen Anzahl von Angriffen. Elektrotechnische Anlagen und insbesondere elektronische Geräte, die zunehmend zahlreich sind und immer niedrigere Signale verarbeiten, müssen einer rauen elektromagnetischen Umgebung standhalten. Gleichzeitig werden die Verfügbarkeitsanforderungen, ob für Produktion, Management oder Handel, immer größer.

### Definition

Jedes elektromagnetische Phänomen, das die Leistung eines Geräts, einer Anlage oder eines Systems usw. beeinträchtigen kann. Eine elektromagnetische Störung kann elektromagnetisches Rauschen, ein unerwünschtes Signal oder eine Änderung des Übertragungsmediums selbst sein. Eine elektromagnetische Störung besteht, wie ihr Name nahe legt, aus einem elektrischen Feld  $\vec{E}$ , das durch eine Potenzialdifferenz erzeugt wird, und einem Unterschied in einem magnetischen Feld  $\vec{H}$ , der durch den Fluss eines Stroms  $I$  entlang eines Leiters verursacht wird.

**„Unerwünschte“ elektromagnetische Störungen sind einfach ein unerwünschtes elektrisches Signal, das dem nützlichen Signal hinzugefügt wird.** Dieses unerwünschte Signal wird durch Ableitung in Leitern und durch Strahlung in der Luft usw. übertragen.

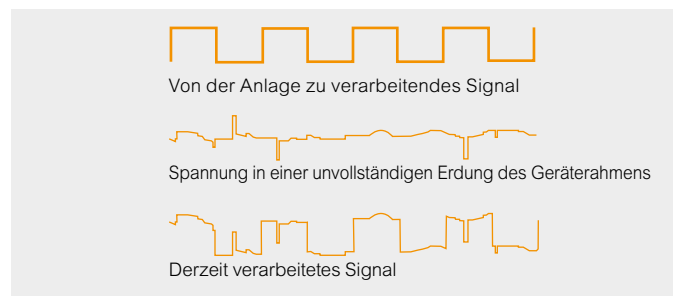
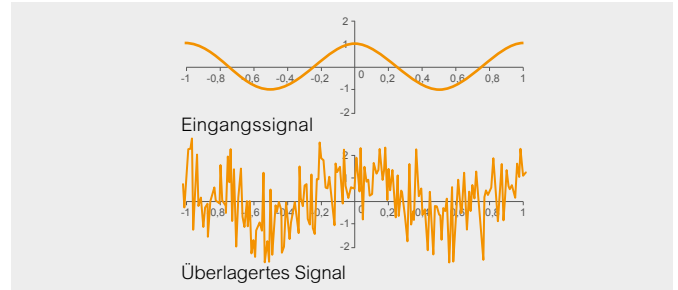

### Beispiel für Geräte, die Interferenzen erzeugen

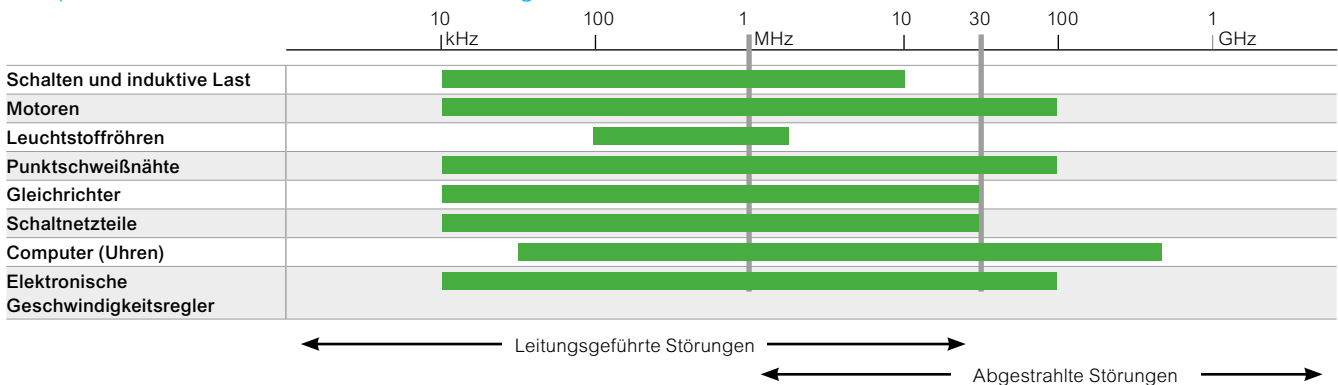

11

### Die Vorschriften

Die Normen definieren elektromagnetische Verträglichkeit (EMV) als „die Fähigkeit eines Geräts, einer Anlage oder eines Systems, in seiner elektromagnetischen Umgebung zufriedenstellend zu funktionieren, ohne dass es zu untragbaren Störungen dieser Umgebung oder anderer Geräte kommt“.

In einer elektrischen Schaltanlage werden die Signale aus diesen Störquellen mit empfindlicheren Geräten koexistieren. Diese Signale können wie folgt klassifiziert werden (Quellen: Normen IEC 61000-5-2 und IEC 60364-4-44):

Klasse	Beispiele
1 Empfindlich	<ul style="list-style-type: none"> <li>Niederpegel-Schaltkreise mit analogen Abgangskästen, Sensoren usw.</li> <li>Instrumentenstromkreise (Sonde, Sensoren usw.)</li> </ul>
2 Nicht sehr empfindlich	<ul style="list-style-type: none"> <li>Steuerungs-/Befehlsschaltkreise mit ohmscher Last</li> <li>Digitalisierte Niederspannungsschaltkreise (Bus usw.)</li> <li>Niederspannungsschaltkreise mit Ein-Aus-Einheit (Sensoren usw.)</li> <li>Niederpegel-Gleichstromversorgung</li> </ul>
3 Nicht sehr störend	<ul style="list-style-type: none"> <li>Steuerungs-/Befehlsschaltkreise mit induktiver Last (Relais, Schütze, Spulen, Wechselrichter usw.) mit angepasstem Schutz</li> <li>Wechselspannungsversorgung</li> <li>Hauptstromversorgung angeschlossen an Leistungsgeräte</li> </ul>
4 Störend	<ul style="list-style-type: none"> <li>Schweißmaschinen</li> <li>Stromkreis</li> <li>Antrieb, Schaltnetzteile usw.</li> </ul>



## So erlangen Sie EMV

### Zu befolgende Regeln: Allgemeine Beschreibung

Die von den Geräten erzeugten elektromagnetischen Störungen werden in 2 Kategorien unterteilt, die ihrer Frequenz entsprechen:

- Niederfrequenz (bis zu 30 MHz): von Sensorkabeln durchgeführte Störungen;
- Hochfrequenz (über 1 MHz): von einem Gerät abgestrahlte Störungen.

Die zu befolgenden Regeln betreffen die Auswahl und Installation der Komponenten der elektrischen Anlage. Insgesamt werden sie wie folgt aufgeschlüsselt:

#### Leitungsgeführte Störungen

- Wichtigkeit der Wahl der Architektur für die Stromversorgungen und die zugehörigen Schutzeinrichtungen.
- Verwendung eines Filters.

#### Abgestrahlte Störungen

- Wichtigkeit der Wahl der Installationsregeln:
- Erdung, Länge und Querschnitt der Kabel, Verkabelungsregeln, Auswahl der Kabelwannen, Anschlüsse, Auswahl und Installation des Gehäuses.
- Verwendung von Filtern.

### Schließen Sie die Schirmung an

- Durch diese Verbindung können Interferenzen mit der Erde vermieden werden. Die Entscheidung für den Anschluss eines oder beider Enden an die Erde bedeutet, dass der Schutz vor niedrigen oder hohen Frequenzen Priorität erhält:
- an einem einzigen Ende können 50 Hz Streuströme nicht fließen, mittlerer HF-Schutz;
- An beiden Enden ist ein Strom von 50 Hz möglich, aber die Barriere gegen höhere Frequenzen wird verstärkt.

### Isoliertransformatoren

Isoliertransformatoren. Isoliertransformator dienen zum Schutz vor hochfrequenten Störungen, die durch die Stromversorgung des Netzes (Primärkreis) erzeugt werden. Eine elektrostatische Abschirmung wird über eine kurze Verbindung mit der Erde verbunden. Diese Verbindung muss frei von Farbe und jeglichem anderen Isoliermaterial sein. Eine physikalische Trennung der Kabel des primären Stromkreises (Netzversorgung) und des sekundären Stromkreises (Stromverteilung) ist ebenfalls von entscheidender Bedeutung.

### Erdungsanschluss von Metallbahn

#### Steigerung der Effizienz der Schirmung an stark störenden Kabeln

Die Strahlung eines geschirmten variablen Antriebs-/Motoranschlusskabels wird weiter reduziert, wenn es in einer geschlossenen Metallbahn oder, noch besser, in einem Metallkanal läuft. Kabelkanal und Rohrleitung müssen an beiden Enden geerdet werden.

### Gehäuse

Die störenden und empfindlichen Komponenten, Kabel usw. sollten in separaten Gehäusen oder in einem gewissen Abstand voneinander installiert werden.

#### Hinweis:

Weitere Informationen erhalten Sie bei Ihrem örtlichen Vertriebsbüro oder in unserem Informationsblatt „Elektromagnetische Verträglichkeit“ – Artikel-Nr. **UE17MK08FR**.

### Anschließen der Schirmung

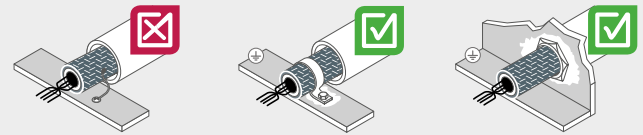

#### Beispiel 1

Schirmung, die über einen Draht (Pigtail) ohne mechanische Befestigung mit der Gehäuseerde verbunden ist.

**Zu vermeidende Anordnung.**

#### Beispiel 2

Schirmung, die über den gesamten Umfang mit der Gehäuseerde verbunden ist, aber ohne mechanische Befestigung.

**Akzeptable Anordnung.**

#### Beispiel 3

Schirmung, die über den gesamten Umfang mit der Gehäuseerde verbunden ist und eine mechanische Befestigung hat.

**Empfohlene Anordnung.**

### Isoliertransformatoren

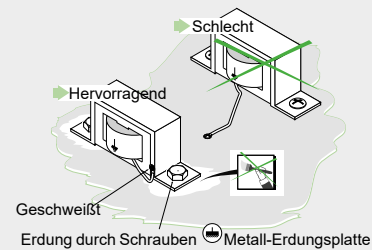

### Erdungsanschluss von Metallbahnen

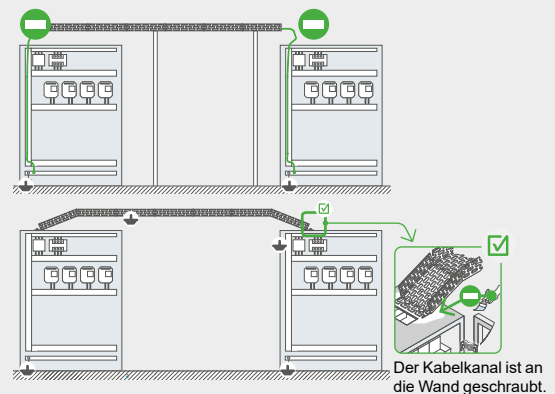

### Gehäuse

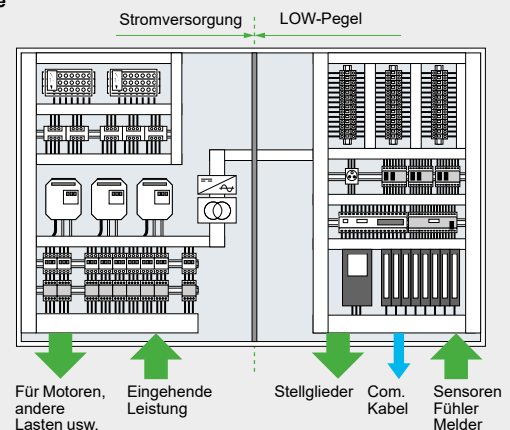

Technische Änderungen vorbehalten. Angaben ohne Gewähr. Abbildungen dienen nur zur Veranschaulichung.

## EMC-Angebot von Schneider Electric

Diese Baureihe kann nach Ihren Anforderungen konfiguriert werden

4 verschiedene Dienstleistungen werden angeboten:



Montage nach Bestellung



Montage von Standardzubehör



Lackierung



Bearbeitung



### Wandmontiertes Spacial S3HF-Gehäuse IP55 IK10

Von H 400 x B 300 x T 200 bis H 1200 x B 800 x T 300 mm

- Monobloc-Metallgehäuse aus speziellem ALU-ZINC 150-Blech.
- Gehäuse aus einem einzigen gefalzten und geschweißten Blech.
- Die Gehäuseoberfläche mit 55 % Aluminium sorgt für eine gute Reflexion abgestrahlter elektromagnetischer Störungen.
- Schutzklasse: IP55.
- Mechanische Schutzklasse: IK10.
- Strukturierte Oberfläche, ausschließlich Epoxy-Polyester-Farbe an der Außenseite
- RAL 7035 Grau.

### Für Spacial SFHF geeignetes Gehäuse IP55 IK10

Von H 1800 x B 600 x T 600 bis H 2200 x B 800 x T 800 mm

- Metallgehäuse, erweiterbar, konstruiert durch ein geschlossenes Dreiecksprofil, Tür und Platte aus speziellem ALU-ZINC 150-Blech. Die Gehäuseoberfläche mit 55 % Aluminium sorgt für eine gute Reflexion abgestrahlter elektromagnetischer Störungen.
- Schutzklasse: IP55.
- Mechanische Schutzklasse: IK10.
- Strukturierte Oberfläche, ausschließlich Epoxy-Polyester-Farbe an der Außenseite
- RAL 7035 Grau.

Nähere Informationen finden Sie auf [Seite 468](#) oder auf unserer Website unter [www.se.com](http://www.se.com)

## Abschwächung elektromagnetischer Störungen

Die folgenden Abbildungen zeigen die Dämpfungskennlinien (dB) in Bezug auf die Frequenz (MHz).

**Dämpfung des Spacial S3HF-Gehäuses**

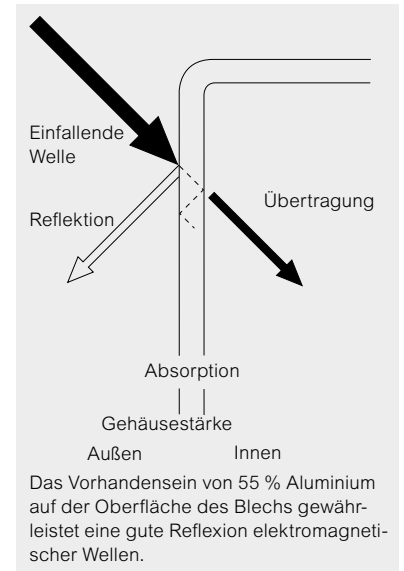
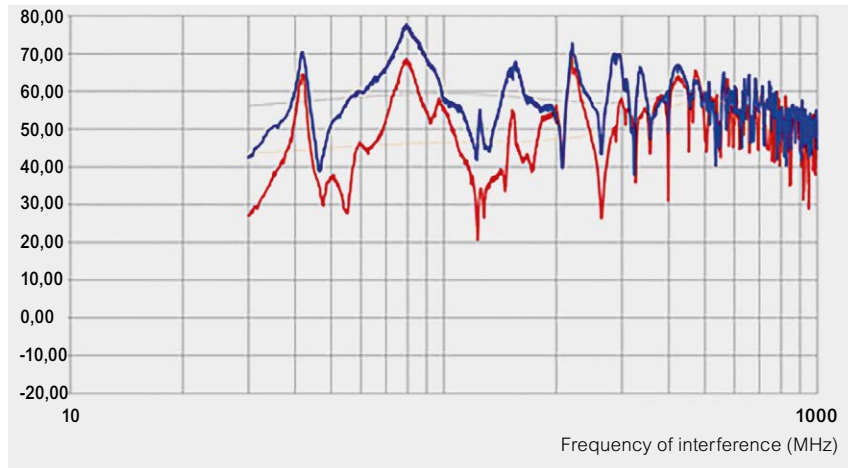

**Dämpfung des für Spacial SFHF geeigneten Gehäuses**

Das Gehäuse wird mit den Seitenteilen und Erdungsbändern an allen Verkleidungen geprüft (Test nach IEC 61587-3 durchgeführt).

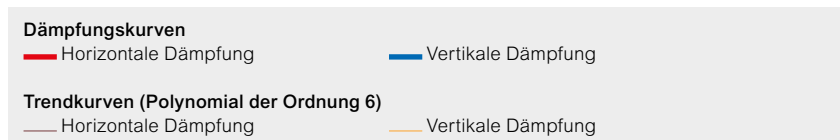
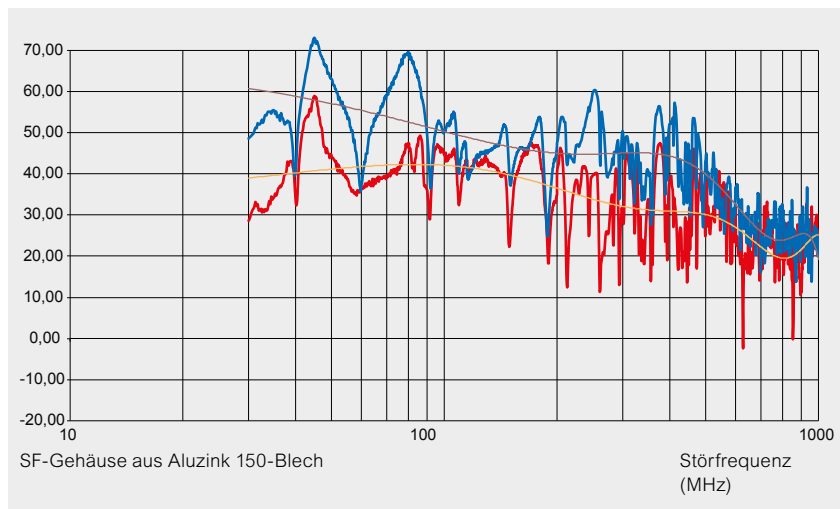

## Spacial S3HF

- Einteilige Metallschränke mit Spezialblechen aus ALUZINC 150.
- 55 % Aluminium auf der Oberfläche des Metallblechs gewährleisten eine gute Reflexion der elektromagnetischen Wellen.

### Korpus

- Einteiliger Korpus, gefalzt und verschweißt.
- Vollständig abgedichteter Korpus ohne Kabeleinführungen und Öffnungen.
- Ausgestattet mit vier Schweißbolzen zur direkten Befestigung der Montageplatte.
- Eingebaute Montageplatte aus verzinktem Stahlblech (Bezugspotenzial).
- Ihr geringer spezifischer Widerstand erleichtert die Erdung.
- Direkte Befestigung oder Befestigung mit Wandbefestigungsglaschen, Bestell-Nr. **NSYPFCR** (separat zu bestellen).

### Tür

- Die spezielle leitfähige Türdichtung (IP + EMV) dichtet gegen Wasser und Staub ab und sorgt zusätzlich für eine durchgängige elektrische Verbindung zwischen Gehäusetür und Korpus
- Der Metallverschluss mit Erdung optimiert die allgemeine Abschirmung zusätzlich.
- Das zwischen Korpus und Tür befestigte Erdungsband garantiert einen guten Masseanschluss und folglich eine gute elektromagnetische Verträglichkeit.
- 3 mm-Doppelbartschloss im Standard-Lieferumfang enthalten (für ein Schloss Typ 405 bitte zusätzlich Artikel-Nr. **NSYCLL405CRN** bestellen).
- Weitere Größen: Weitere Größen auf Anfrage.
- Oberfläche: Außen mit Epoxid-Polyesterharz lackiert
- Farbe: RAL 7035 Grau
- Schutzart: IP55 gemäß IEC 60529
- Mechanische Schutzart: IK10 gemäß IEC 62262
- Zertifizierungen und Erklärungen: UL-, CE-Erklärung
- Befestigung: Befestigungsglaschen, Artikel-Nr. **NSYPFCR** separat zu bestellen (1 Satz mit 4 Befestigungsglaschen)

Weitere Details, [Seite 423](#)

### Lieferumfang:

Der Schaltschrank wird mit soliden Montageplatten geliefert.



NSYS3HF4320P

Ausführung	Abb.	Gewicht (kg)	Breite (mm)	Höhe (mm)	Tiefe (mm)	Artikel-Nr.
Spacial S3HF	1	7,5	300	400	200	<b>NSYS3HF4320P</b>
Spacial S3HF	2	13,0	400	600	200	<b>NSYS3HF6420P</b>
Spacial S3HF	2	20,5	600	600	250	<b>NSYS3HF6625P</b>
Spacial S3HF	2	32,8	600	800	300	<b>NSYS3HF8630P</b>
Spacial S3HF	2	53,2	800	1000	300	<b>NSYS3HF10830P</b>

## Haltebügel für Gehäuse mit Kippschutzbausatz und Verstärkung

- Die Haltebügel für die Stahlschränke Spacial S3D und Spacial CRN werden verwendet, wenn eine Wand- bzw. Pfostenmontage des Schrankes nicht möglich ist. Geeignet für Außenanwendungen. Kompatibel mit anderen Schaltschrankserien: S3X (Edelstahl), S3HF (EMV), Thalassa (Polyester).
- Max. Schrankgröße: 1000 x 800 x 300 mm.
- Befestigung am Boden mit Standard-M12-Befestigungselementen.
- Material: Stahl
- Oberfläche: Lackiert
- Farbe: RAL 7035 Grau
- Max. Belastung: 120 kg

Ausführung	Höhe (mm)	Artikel-Nr.
Spacial – Haltebügel für Gehäuse T300 max. mit Kippschutzbausatz H 1400 mm	1400	<b>NSYCOCS1400</b>
Spacial – Haltebügel für Gehäuse T300 max. mit Kippschutzbausatz H 1800 mm	1800	<b>NSYCOCS1800</b>



NSYCOCS1400

## Spacial SFHF

### Struktur

- Stahlkonstruktion, verzinkt
- Dach- und Bodenrahmen, vertikales Rahmenprofil.

### Verkleidungen

- Schaltschrank mit angeschraubten Platten (seitlich und hinten) sowie Volltür vorne (mit Verstärkungsrahmen) aus Alu-Zink-Stahlblech,
- Seitenplatten sind separat zu bestellen,
- spezielle Dichtung (IP + EMV) zwischen Korpus, Tür und Platten.
- Oberfläche: Außen mit Epoxid-Polyesterharz lackiert (innen nicht lackiert)
- Farbe: RAL 7035 Grau
- Schutzart: IP55
- Mechanische Schutzart: IK10
- Zertifizierungen: RoHS-Konformität
- Anfertigung von speziellen Abmessungen auf Anfrage

### Hinweis:

Erhältlich nur auf Anfrage, Weiter Details, [Seite 423](#)

### Lieferumfang:

- 1 einzelne Volltür mit Türverstärkungsrahmen (Doppeltür auf Anfrage; bitte setzen Sie sich mit uns in Verbindung).
- Öffnung links oder rechts bis 120°.
- Lieferung mit Standard-Schließsystem mit Griff und 5 mm-Doppelbarteinsatz.
- 1 Rückwand, von außen angeschraubt.
- 1 abnehmbares Dach.
- 1-teilige Kabeleinführungsplatte mit spezieller Dichtung (IP + EMV).



NSYSPF6100

Ausführung	Höhe (mm)	Breite (mm)	Tiefe (mm)	Artikel-Nr.
Spacial SFHF	1800	600	600	auf Anfrage
Spacial SFHF	1800	800	400	auf Anfrage
Spacial SFHF	1800	800	600	auf Anfrage
Spacial SFHF	2000	600	400	auf Anfrage
Spacial SFHF	2000	600	600	auf Anfrage
Spacial SFHF	2000	600	800	auf Anfrage
Spacial SFHF	2000	600	1000	auf Anfrage
Spacial SFHF	2000	800	400	auf Anfrage
Spacial SFHF	2000	800	600	auf Anfrage
Spacial SFHF	2000	800	800	auf Anfrage
Spacial SFHF	2000	800	1000	auf Anfrage
Spacial SFHF	2200	600	600	auf Anfrage
Spacial SFHF	2200	800	600	auf Anfrage
Spacial SFHF	2200	800	800	auf Anfrage

## Seitenwände

- Oberfläche: Außen mit Epoxid-Polyesterharz lackiert (innen nicht lackiert)
- Farbe: RAL 7035 Grau
- Anfertigung von speziellen Abmessungen auf Anfrage

### Hinweis:

Erhältlich nur auf Anfrage

Ausführung	Höhe (mm)	Breite (mm)	Artikel-Nr.
Seitenwände	1800	600	auf Anfrage
Seitenwände	1800	400	auf Anfrage
Seitenwände	2000	400	auf Anfrage
Seitenwände	2000	600	auf Anfrage
Seitenwände	2000	800	auf Anfrage
Seitenwände	2000	1000	auf Anfrage
Seitenwände	2200	600	auf Anfrage
Seitenwände	2200	800	auf Anfrage

Das komplette Einbauzubehör ist mit der Standardbaureihe SF und SM kompatibel.

- Montageplatte (siehe Seite 209).
- Schienen (siehe Seite 217).
- 19"-Rahmen (fest und schwenkbar) (siehe Seite 407).



**Lieferumfang:**  
10 Erdungsbänder  
(Muttern und Scheiben nicht im Lieferumfang).

## Erdungsbänder

- Garantiert eine ordnungsgemäße Erdung auch bei hohen Frequenzen, unterbindet die Entstehung von Störströmen.
- Material: Kupfer, verzinkt



NSYEB156D6

Ausführung	Querschnitt (mm <sup>2</sup> )	Bohrung Ø (mm)	Länge (mm)	Breite (mm)	Artikel-Nr.
Erdungsbänder	6	6,5	150	12	NSYEB156D6
Erdungsbänder	10	6,5	150	17	NSYEB1510D6
Erdungsbänder	16	8,5	155	17	NSYEB1516D8
Erdungsbänder	25	8,5	200	27	NSYEB2025D8
Erdungsbänder	50	8,5	200	33	NSYEB2050D8

## EMV-Anreihsatz

- Aneinanderreihung von Schaltschränken Seite an Seite oder hintereinander. Spezielle Dichtung für EMV-Lösungen.
- Durch aneinandergereihte Schaltschränke wird die Dämpfung um 5 db gesenkt (nähere Informationen auf Anfrage).
- Schutzart: IP55.

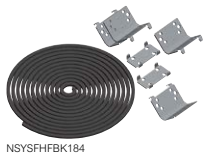

NSYSFHFBK184

Ausführung	Höhe (mm)	Tiefe (mm)	Artikel-Nr.
EMV-Anreihsatz	1800	400	NSYSFHFBK184
EMV-Anreihsatz	1800	600	NSYSFHFBK186
EMV-Anreihsatz	2000	400	NSYSFHFBK204
EMV-Anreihsatz	2000	600	NSYSFHFBK206
EMV-Anreihsatz	2000	800	NSYSFHFBK208
EMV-Anreihsatz	2000	1000	NSYSFHFBK2010
EMV-Anreihsatz	2200	600	NSYSFHFBK226
EMV-Anreihsatz	2200	800	NSYSFHFBK228

## EMV-Kabelverschraubung mit Kontaktfeder

- Gewindetyp: Metrisch EN 60423, andere Typen sind auf Anfrage erhältlich
- Material: Vernickeltes Messing, Neoprendichtung
- Schutzart: IP66
- Flammbeständigkeit: UL94 V-2
- Temperaturbereich: -20 °C bis + 100 °C
- Kabeltyp: Ungeschirmt

**Lieferumfang:**  
Die Kabelverschraubungen werden mit Muttern geliefert. Packungen zu 10 Stück (M12 und M16), 5 Stück (M20 und M25) und 4 Stück (M32 und M40)



NSYCGHF12

Ausführung	Ø	Ø min/max	Bohrer Ø	TD	TL	Schraubenschlüsselbreite	Artikel-Nr.
Neue EMV-Kabelverschraubung mit Kontaktfeder	M12	3/6,5	12 zu 12,2	12	6	14	NSYCGHF12
Neue EMV-Kabelverschraubung mit Kontaktfeder	M16	5/10	16 zu 16,2	16	7	20	NSYCGHF16
Neue EMV-Kabelverschraubung mit Kontaktfeder	M20	6/12	20 zu 20,2	20	8	22	NSYCGHF20
Neue EMV-Kabelverschraubung mit Kontaktfeder	M25	11/17	25 zu 25,2	25	8	27	NSYCGHF25
Neue EMV-Kabelverschraubung mit Kontaktfeder	M32	15/21	32 zu 32,3	32	8	34	NSYCGHF32
Neue EMV-Kabelverschraubung mit Kontaktfeder	M40	19/28	40 zu 40,3	40	9	43	NSYCGHF40

# Stahlschränke mit elektromagnetischer Verträglichkeit Spacial S3HF - SFHF Abmessungen

## Spacial S3HF

Abb. 1



Abb. 2



A: Höhe  
B: Breite  
C: Tiefe

\* Model 1200 x 800.

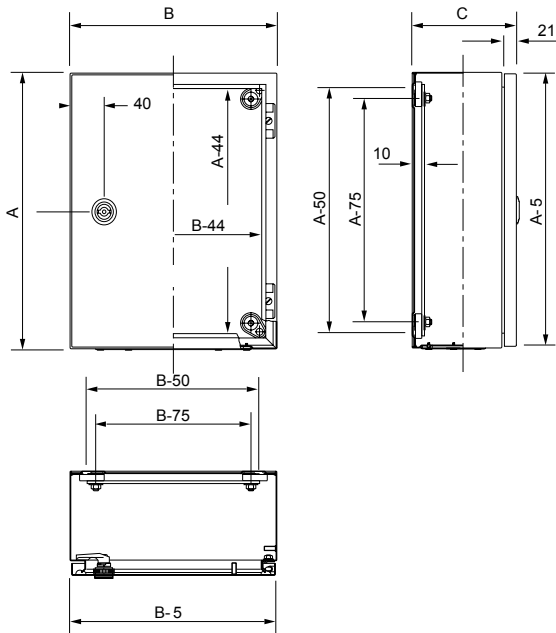
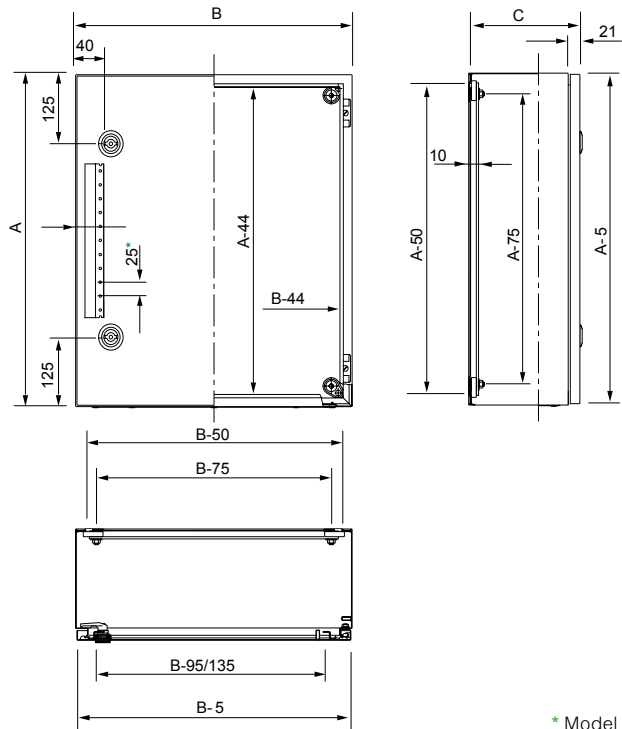
## Spacial SFHF

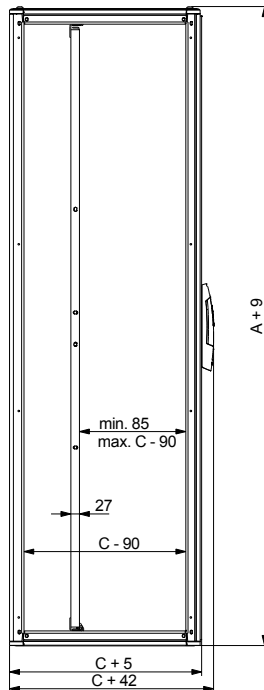
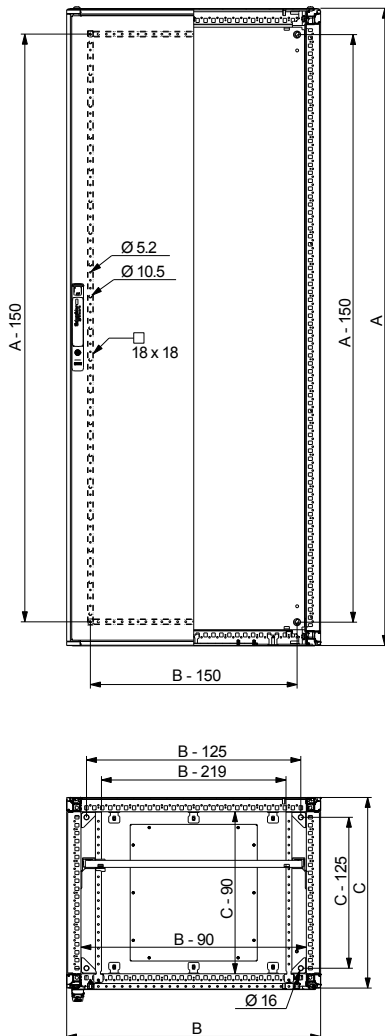

A: Höhe  
B: Breite  
C: Tiefe

Technische Änderungen vorbehalten. Angaben ohne Gewähr. Abbildungen dienen nur zur Veranschaulichung.

## Industrienumgebungen, Anlagenräume

### Stahlschrank Spacial S3DEX

Der Stahlschrank Spacial S3DEX wurde einer Zertifizierung durch LCIE unterzogen und hat die Nr. LCIE 02ATEX0037U sowie die zusätzlichen Zertifikate 01 und 03 (Bauteilzertifizierungen).

- Zehn Größen: von 300 x 200 x 150 mm bis 1000 x 800 x 300 mm.
- Schutzart: IP66.
- Umgebungstemperaturbereich:  $-20\text{ °C} \leq T_a \leq +40\text{ °C}$ .
- Beständig gegen externe mechanische Einwirkungen: IK10.
- Strukturierte Oberfläche, Epoxid-Polyester-Pulverlackierung, RAL 7035 Grau.



#### Personensicherheit

- Verschlussmutter für externen Masseanschluss.



- Die vier Befestigungsbohrungen werden mit 4 Einpresshülsen mit Innengewinde verschlossen.



- An Tür und Korpusinnenseite angeschweißte Erdungsbolzen.

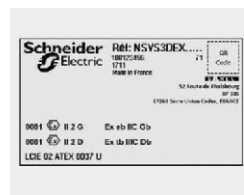

#### Kennzeichnung

- Beispiele einer spezifischen ATEX-Kennzeichnung. (Beschreibung: [Seite 645](#)).

11



#### Stabilität

- Der Rahmen ist auf vier Schweißbolzen mit 10 mm Auflagefläche befestigt.

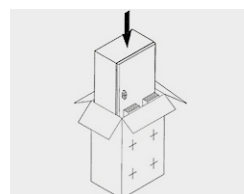

#### Einfache Handhabung

- wiederverwendbare, umweltfreundliche Verpackung.
- Keine scharfen Ecken.



#### Entspricht den ATEX-Richtlinien

- Die Gehäuse tragen die auf [Seite 645](#) gezeigte Kennzeichnung.
- Die Schaltschränke bieten die Schutzart IP66 gemäß EN 60629 und erreichen den höchsten Staubschutz gemäß ATEX-Normen.
- Die Zertifizierung unserer Produktionsstätten und Überprüfungsverfahren garantiert die Einhaltung und Gesetzmäßigkeit unseres Qualitätsstandards.

#### Sicherheit aller Anwendungen in den Bereichen ATEX II2 oder II3

- Oberflächeninstallationen mit gelegentlichem oder versehentlichem
- dank ATEX-zertifiziertem Stahl.



## ATEX-Schaltfelder von Schneider Electric



### Stahlgehäuse

- Alle in dieser Broschüre vorgestellten wandmontierten Gehäuse erfüllen die Normen zum Schutz gegen das potenzielle Risiko einer Explosion in einer Atmosphäre, die mit Gas (G) oder Staubpartikel (Dust, D) belastet ist.
- Das Angebot von Schneider Electric, das zur Verwendung in Gruppe II entwickelt wurde, ist als Kategorie 2 klassifiziert.

Schutz der Geräte vor Explosionen			ATEX	
Gruppe*	Kategorie	Stufe	Wahrscheinlichkeit	Zone
I	M1	Sehr hoch	Permanent	0 / 20
I	M2	Hoch	Gelegentlich	1 / 21
II	1	Sehr hoch	Permanent	0 / 20
II	2	Hoch	Gelegentlich	1 / 21
II	3	Normal	Zufällig	2 / 22

\* I = Geräte, die für den Einsatz in der Bergbau- und Steinbruchindustrie ausgelegt sind

II = Anlagen, die für den Einsatz in der Oberflächenindustrie entwickelt wurden

■ Anwendungszonen der wandmontierten ATEX-Gehäuse von Schneider Electric.

- Produkte der Kategorie 2 können als Kategorie 3 verwendet werden.

### Unsere Produkte sind zertifiziert:

- für gasförmige Atmosphären: bei erhöhter Sicherheit „e“ (Ex e), jedoch nicht bei explosionsgeschützter Sicherheit „d“ (Ex d);
- für staubbelastete Atmosphären: im Schutz durch Gehäuse „t“ oder „tb“.
- Die wandmontierten Gehäuse bieten Schutzart IP66 gemäß IEC 60529 und übersteigen damit die Empfehlungen der ATEX-Richtlinie.
- Die Zertifizierung unserer Produktionsstätten und Inspektionsverfahren garantieren die Einhaltung und Beständigkeit des Qualitätsniveaus.

## Explosionsgefährdete Bereiche (oder ATEX)



Explosionssechseck



### Definition



Produktrichtlinie 2014/34/UE: definiert die Verpflichtungen des Herstellers.



Persönliche Schutzrichtlinie 99/92/EG: definiert die Verpflichtungen der Benutzer.

### Schutzgrad:

In gefährdeten Bereichen ist eine Ausrüstung erforderlich, die ein Mindestmaß an Schutzart IP54 bietet. Sie kann jedoch mit einem höheren Schutzgrad geprüft oder zertifiziert werden.

### Prozess, der in einem explosionsgefährdeten Bereich zu einer Explosion führt

Damit eine Explosion zustandekommt, müssen sechs Voraussetzungen gleichzeitig erfüllt sein (siehe gegenüberliegendes Explosionssechseck). Folgender Prozess läuft ab:

- Vermischen brennbarer Stoffe (Gase, Staubpartikel) mit Luft, deren Sauerstoff als Brennstoff dient;
- Dosieren von brennbaren Produkten und Brennstoffen in präzisen Proportionen; dadurch entsteht eine potenziell explosionsfähige Atmosphäre;
- Begrenzen der so gewonnenen explosionsfähigen Atmosphäre an einem Ort, der einer Explosion förderlich ist;
- Mit einer Zündquelle in Berührung bringen, die ausreichend Energie hat, um eine Explosion zu verursachen.

### ATEX-Bestimmungen

Es gibt zwei EU-Richtlinien und eine internationale Norm zur Regulierung von explosionsgefährdeten Bereichen:

- Das Ziel der beiden EU-Richtlinien (die sogenannten ATEX-Richtlinien) besteht in der Verbesserung des Explosionsschutzes durch verschiedene verbindliche technische und organisatorische Maßnahmen;
- die Richtlinie 2014/34/EU (eine Überarbeitung der Richtlinie 94/9/EG) ist am 20. April 2016 in Kraft getreten. Darin werden die Anforderungen beschrieben, die Schutzeinrichtungen und -systeme erfüllen müssen, sowie die Konformitätsbewertungsverfahren;
- Die Richtlinie 99/92/EG, die eine Ergänzung zu der vorhergehenden Richtlinie über Arbeitsbeziehungen darstellt, enthält die Mindestanforderungen, die zu erfüllen sind, um den Schutz von Arbeitnehmern zu verbessern, die ATEX-bezogenen Risiken ausgesetzt sein könnten.
- Eine internationale IEC-Norm, die mit der Europäischen EN-Norm harmonisiert wurde:
- IEC 60079: elektrische Betriebsmittel für explosionsgefährdete Gasbereiche.

### Klassifikation

Örtlichkeiten, die in einem explosionsgefährdeten Bereich liegen, wurden anhand von 2 Kriterien klassifiziert:

- die Wahrscheinlichkeit, die auf einer Skala mit 3 Ebenen bewertet wird;
- die Art des brennbaren Produkts.

Man erhält folgende 6 ATEX-Zonen:

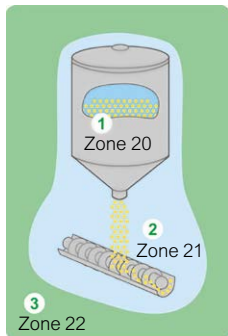
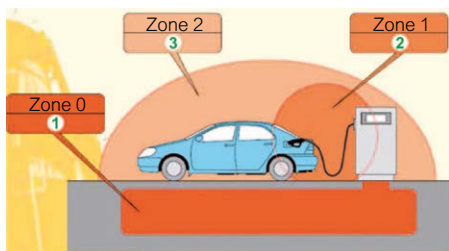

Wahrscheinlichkeit einer explosionsfähigen Atmosphäre	Gas/Dampf oder Nebel	Staubpartikel
Ort, an dem eine explosionsfähige Atmosphäre dauerhaft oder für eine lange Zeit oder regelmäßig vorherrscht	Zone 0	Zone 20
Ort, an dem eine explosionsfähige Atmosphäre bei normalem Betrieb wahrscheinlich gelegentlich auftritt	Zone 1	Zone 21
Ort, an dem eine explosionsfähige Atmosphäre bei normalem Betrieb wahrscheinlich nicht auftritt, oder falls sie auftritt, nur von kurzer Dauer ist	Zone 2	Zone 22

Geräte, die in einem explosionsgefährdeten Bereich installiert sind, müssen vor Explosionsrisiken geschützt werden. Es wurden entsprechend den drei Wahrscheinlichkeiten des Vorhandenseins einer explosionsfähigen Atmosphäre drei Schutzstufen bestimmt. Sie werden je nach Industrieart in 5 Kategorien eingeteilt.

Schutz der Geräte vor Explosionen			ATEX	
Gruppe*	Kategorie	Stufe	Wahrscheinlichkeit	Zone
I	M1	Sehr hoch	Permanent	0 / 20
I	M2	Hoch	Gelegentlich	1 / 21
II	1	Sehr hoch	Permanent	0 / 20
II	2	Hoch	Gelegentlich	1 / 21
II	3	Normal	Zufällig	2 / 22

\* I = Geräte, die für den Einsatz in der Bergbau- und Steinbruchindustrie ausgelegt sind  
II = Anlagen, die für den Einsatz in der Oberflächenindustrie entwickelt wurden

## Schutz elektrischer Anlagen

Die Normen haben verschiedene Schutzmethoden für elektrische Geräte festgelegt, je nachdem, ob diese in gasförmigen oder staubigen explosionsgefährdeten Bereichen untergebracht sind.

Elektrogerät		ATEX	Schutzmethoden	
CENELEC	IEC		Symbol	Beschreibung
EN 50015	IEC 60079-6	G, D	o	Eintauchen in Öl
EN 50016	IEC 60079-2	G, D	p	Gehäuse mit internem Überdruck
EN 50017	IEC 60079-5	G, D	q	Mit Pulverfüllung
EN 60079-1	IEC 60079-1	G, D	d	Explosionssichere Gehäuse
EN 60079-7	IEC 60079-7	G, D	e	Verbesserte Sicherheit „e“
EN 50020	IEC 60079-11	G, D	i	Eigensicherheit
EN 60079-15	IEC 60079-15	G, D	n	Produktdesign
EN 60079-31	IEC 60079-31	G, D	tD	Schutz durch Gehäuse „t“

G = Gas/Dampf oder Nebel  
D = Staubpartikel

### ATEX-Zertifizierung für Elektroschaltanlagen

- Seit 1. Juli 2003 ist es laut Europäischer Union Pflicht, im Falle einer Installation in explosionsgefährdeten Bereichen zertifizierte Geräte (elektrische oder nicht elektrische Geräte) zu verwenden.
- Die Zertifizierung muss von einer anerkannten Organisation gemäß der Richtlinie 2014/34/EU erstellt werden.
- Die Organisation zertifiziert, dass das Produkt die durch die Europäische Direktive und die internationalen Normen festgelegten Gesundheits- und Sicherheitsanforderungen erfüllt.
- Das Zertifikat zeigt aufgrund seiner Kennzeichnung die Produktkategorie und dementsprechend die Zone und Atmosphäre an, in der es verwendet werden kann.
- Schaltfelder sind als Bauteile zertifiziert. Sie werden mit anderen ATEX-Bauteilen (elektrisch, pneumatisch, hydraulisch, etc.) zusammengebaut und ergeben eine Endlösung, die wiederum ATEX-zertifiziert sein muss und für die eine Konformitätsbescheinigung erforderlich ist.

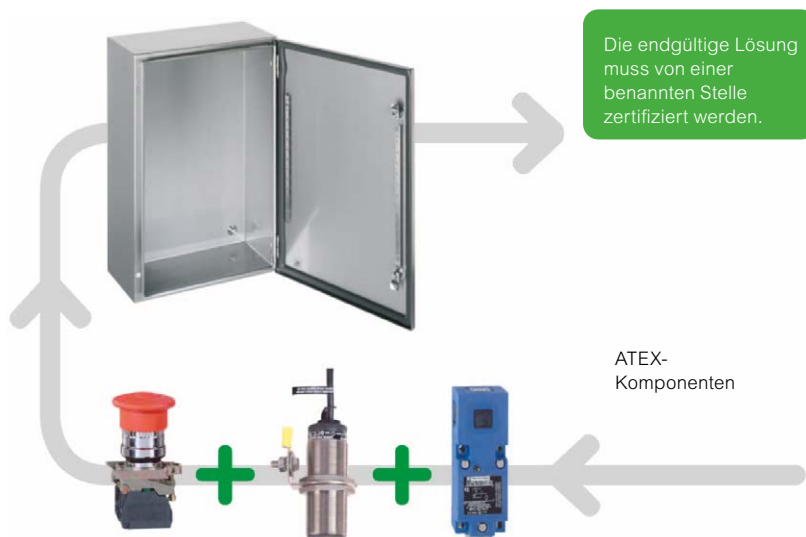

## Spacial S3DEX

### Schutz für Benutzer

- Erdung: Die Spacial S3DEX-Schaltfelder aus Stahl haben an das Gehäuse und die Tür geschweißte Erdungsschrauben (M6 x 16) zum Potentialausgleich. Erdungsbänder sind separat zu bestellen.
- Schließen: Schaltfelder sind ab einer Höhe von 600 mm mit 3-Punkt-Schloss und Verbindungsstangen sowie mit einem einzigen Betätigungsgriff ausgestattet, um ein Offenstehen der Schaltfelder zu vermeiden.

### Gehäuse

- Monobloc-Gehäuse (Querkonstruktion). Regengitter als Frontprofil.
- 4 Schaftschrauben (M8 x 25) unten zur Chassismontage sowie eingekerbte Schienen für 10 mm Platz im hinteren Teil.

### Tür

- Standardbefestigung durch 3 mm-Doppelbartschloss
- Polyurethan-Türdichtung
- 20 mm-Doppelschienenrücklauf, der eine exzellente Steifigkeit ermöglicht;
- 2 unsichtbare Scharniere (3 über H = 800 mm) erleichtern die Demontage und Umkehrbarkeit der Tür. Türöffnungswinkel: 120°
- Maximale Last: 50 kg/m².
- Durchbrochene Abschnitte auf der Tür, mit Bohrungen mit einem Durchmesser von 4,2 mm im Abstand von 25 mm für das Montagezubehör:
- 2 vertikale Abschnitte ab H = 400 mm;
- 2 vertikale Abschnitte und 2 horizontale Abschnitte ab L = 800 mm.

### Spezifische ATEX-Funktionen

- 4 Befestigungslöcher, die durch 4 gecrimpte Blindmuttern verschlossen werden.
- Eine gecrimpte M8-Blindmutter für eine externe Rahmenerdung (Erdungsband nicht mitgeliefert)
- Umgebungstemperaturbereich:  $-20\text{ °C} \leq T_a \leq +40\text{ °C}$
- Markierung: siehe [Seite 645](#).
- Material: Stahl
- Oberfläche: Strukturierte Oberfläche, Epoxid-Polyester- Pulverlackierung
- Farbe: RAL 7035 Grau
- Schutzart: IP66 (Schaltschränke mit Einzeltür) gemäß IEC 60529
- Mechanische Schutzart IK10 Schaltschränke mit Einzeltür) gemäß IEC 62262
- Befestigung: Wandbefestigungslaschen:
- Passivierter verzinkter Stahl: Artikel-Nr. **NSYAEFPFSC**
- 304L Edelstahl: Artikel-Nr. **NSYAEFPFXSC**



NSYS3DEX3215

Ausführung	Höhe (mm)	Breite (mm)	Tiefe (mm)	Artikel-Nr.
Spacial S3DEX	300	200	150	NSYS3DEX3215
Spacial S3DEX	300	300	200	NSYS3DEX3320
Spacial S3DEX	400	300	200	NSYS3DEX4320
Spacial S3DEX	400	400	200	NSYS3DEX4420
Spacial S3DEX	500	400	200	NSYS3DEX5420
Spacial S3DEX	600	400	250	NSYS3DEX6425
Spacial S3DEX	600	600	250	NSYS3DEX6625
Spacial S3DEX	700	500	250	NSYS3DEX7525
Spacial S3DEX	800	600	300	NSYS3DEX8630
Spacial S3DEX	1000	800	300	NSYS3DEX10830



Das Zubehör der wandmontierten Spacial-Standardgehäuse kann in den wandmontierten Gehäusen Spacial S3DEX installiert werden. Aufgrund des Risikos einer statischen Aufladung sollte jedoch kein Kunststoffzubehör verwendet werden.

## Montageplatten Vollblech



NSYMM32

Ausführung	Höhe (mm)	Breite (mm)	Artikel-Nr.
Montageplatten Vollblech	300	200	<b>NSYMM32</b>
Montageplatten Vollblech	300	300	<b>NSYMM33</b>
Montageplatten Vollblech	308	255	<b>NSYMM3025</b>
Montageplatten Vollblech	400 / 430	300 / 330	<b>NSYMM43</b>
Montageplatten Vollblech	400	400	<b>NSYMM44</b>
Montageplatten Vollblech	500 / 530	400 / 430	<b>NSYMM54</b>
Montageplatten Vollblech	600 / 647	400 / 436	<b>NSYMM64</b>
Montageplatten Vollblech	600	600	<b>NSYMM66</b>
Montageplatten Vollblech	700 / 747	500 / 536	<b>NSYMM75</b>
Montageplatten Vollblech	800 / 847	600 / 636	<b>NSYMM86</b>
Montageplatten Vollblech	1000 / 1056	800 / 852	<b>NSYMM108</b>

## Montageplatten Mikroperforation

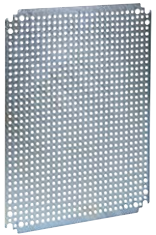

NSYMF33

Ausführung	Höhe (mm)	Breite (mm)	Artikel-Nr.
Montageplatten Mikroperforation	300	300	<b>NSYMF33</b>
Montageplatten Mikroperforation	400 / 430	300 / 330	<b>NSYMF43</b>
Montageplatten Mikroperforation	400	400	<b>NSYMF44</b>
Montageplatten Mikroperforation	500 / 530	400 / 430	<b>NSYMF54</b>
Montageplatten Mikroperforation	600 / 647	400 / 436	<b>NSYMF64</b>
Montageplatten Mikroperforation	600	600	<b>NSYMF66</b>
Montageplatten Mikroperforation	700 / 747	500 / 536	<b>NSYMF75</b>
Montageplatten Mikroperforation	800 / 847	600 / 636	<b>NSYMF86</b>
Montageplatten Mikroperforation	1000 / 1056	800 / 852	<b>NSYMF108</b>

## Montageplatten Telequick



NSYMR32

Ausführung	Höhe (mm)	Breite (mm)	Artikel-Nr.
Montageplatten Telequick	300	200	<b>NSYMR32</b>
Montageplatten Telequick	300	300	<b>NSYMR33</b>
Montageplatten Telequick	308	255	<b>NSYMR3025</b>
Montageplatten Telequick	400 / 430	300 / 330	<b>NSYMR43</b>
Montageplatten Telequick	500 / 530	400 / 430	<b>NSYMR54</b>
Montageplatten Telequick	600 / 647	400 / 436	<b>NSYMR64</b>
Montageplatten Telequick	600	600	<b>NSYMR66</b>
Montageplatten Telequick	700 / 747	500 / 536	<b>NSYMR75</b>
Montageplatten Telequick	800 / 847	600 / 636	<b>NSYMR86</b>
Montageplatten Telequick	1000 / 1056	800 / 852	<b>NSYMR108</b>

## Symmetrischer Rahmen



NSYMD33

Ausführung	Höhe (mm)	Breite (mm)	Artikel-Nr.
Symmetrischer Rahmen	300	300	<b>NSYMD33</b>
Symmetrischer Rahmen	400	300	<b>NSYMD43</b>
Symmetrischer Rahmen	500	400	<b>NSYMD54</b>
Symmetrischer Rahmen	600	400	<b>NSYMD64</b>
Symmetrischer Rahmen	600	600	<b>NSYMD66</b>
Symmetrischer Rahmen	700	500	<b>NSYMD75</b>
Symmetrischer Rahmen	800	600	<b>NSYMD86</b>
Symmetrischer Rahmen	1000	800	<b>NSYMD108</b>

## Tiefenverstellschienen



NSYSDCR200

Ausführung	Tiefe (mm)	Artikel-Nr.
Tiefenverstellschienen	200	<b>NSYSDCR200</b>
Tiefenverstellschienen	250	<b>NSYSDCR250</b>
Tiefenverstellschienen	300	<b>NSYSDCR300</b>

## Wandschrank, 1-türig

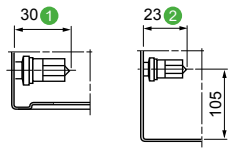

Detail 1      Detail 2

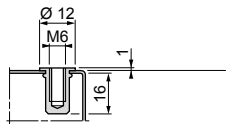

Detail 4  
4 Verschlussmuttern zur direkten Befestigung von Befestigungslaschen

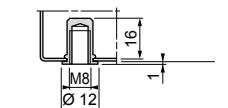

Detail 5  
1 Verschlussmutter für den Anschluss an externe Masse

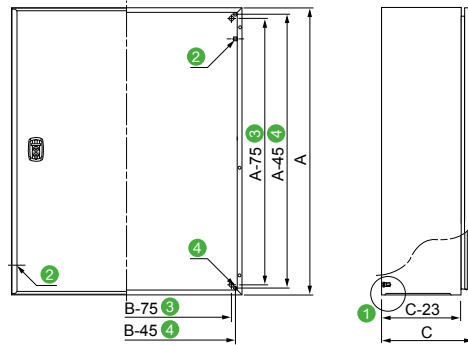

- 1 4 Schweißbolzen M8 x 25 mm.
- 2 2 Erdungsbolzen M6 x 17,5 mm.
- 3 Abstand zwischen den Bolzen.
- 4 Abstand zwischen den Verschlussmuttern.
- 5 Verschlussmutter für den Anschluss an externe Masse.

A: Höhe  
B: Breite  
C: Tiefe

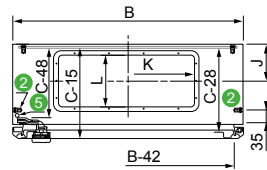

## Lochleisten an der Tür

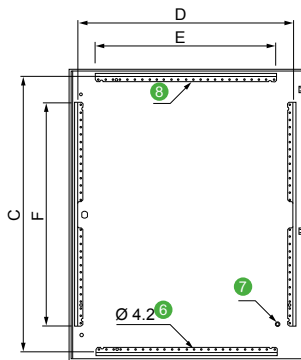

- 6 Bohrungen im 25 mm-Raster.
- 7 1 Erdungsbolzen M6 x 17,5 mm.
- 8 Die Schranktüren mit Abmessungen kleiner als 1000 x 800 mm sind nicht mit horizontalen Lochleisten bestückt

Schrank (8)		Lochleisten an der Tür (mm)			
Höhe (A) (mm)	Breite (B) (mm)	Vertikal F	Vertikal D	Horizontal E	Horizontal C
400	300	320	237	-	-
400	400	320	337	-	-
600	400	370	337	-	-
600	600	370	537	-	-
700	500	470	437	-	-
800	600	570	537	-	-
1000	800	770	737	620	949

## Lösungen für Mensch-Maschine-Dialog- Anwendungen

Unreine Industrieumgebung im Innenbereich

**Stahl**

Bediengehäuse  
mit Aufhängungs-  
mechanismus



Schaltpulte



PC-Modulträger



Anspruchsvolle Industrieumgebung

**Edelstahl**

Schaltpulte



PC-Modulträger



Technische Änderungen vorbehalten. Angaben ohne Gewähr. Abbildungen dienen nur zur Veranschaulichung.



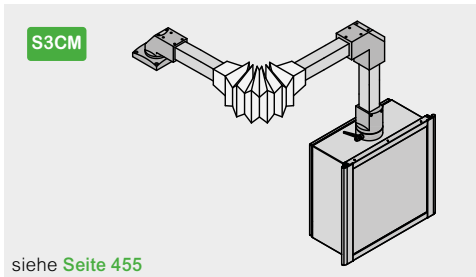

## Spacial S3CM Bediengehäuse mit Aufhängungsmechanismus

Das Bediengehäuse Spacial S3CM für Mensch-Maschine-Dialoge ist eine Kombination aus Robustheit, Ästhetik und Ergonomie.

### Die Einheit umfasst:

- Bediengehäuse,
- ein Tastaturgehäuse,
- ein Aufhängungssystem bestehend aus Armen und Gelenken für starre oder drehbare Lösungen sowie Trägerzubehör.



## Spacial SD Schaltpulte

Die Baureihe der Spacial SD Schaltpulte hat sämtliche Funktionen, die für einen Arbeitsplatz in Industrie- und Infrastrukturanwendungen erforderlich sind. Spacial SD bietet zwei klar abgegrenzte Lösungen:

- das kompakte SD-Schaltpult
- das SD-Schaltpult mit Konsole

Die Baureihe hat die Schutzart IP55 sowie IK10; beide Schutzarten garantieren die Sicherheit und den Schutz der installierten Geräte.



## PC-Modulträger für Spacial SF

Der PC-Modulträger Spacial SF ist für den Schutz und die Steuerung von Computeranlagen in industriellen Umgebungen ausgelegt.

Der Zugang zu den verschiedenen Funktionen und Arbeitshöhen garantiert ein Optimum an Komfort. Sowohl die Abdeckung als auch die Montageplatten, die von innen befestigt sind, verhindern unerlaubten Zugriff durch unbefugtes Personal.

## Das Bediengehäuse Spacial S3CM für den Mensch-Maschine-Dialog besteht aus:

dem Bediengehäuse, einem Tastaturgehäuse, einem System bestehend aus Armen und Gelenken für starre oder drehbare Lösungen, Zubehör. Das globale Dialogsystem ist eine Kombination aus Robustheit, Ästhetik und Ergonomie.

Diese Baureihe kann nach Ihren Anforderungen konfiguriert werden

4 verschiedene Dienstleistungen werden angeboten:



Montage nach Bestellung



Montage von Standardzubehör



Lackierung



Bearbeitung

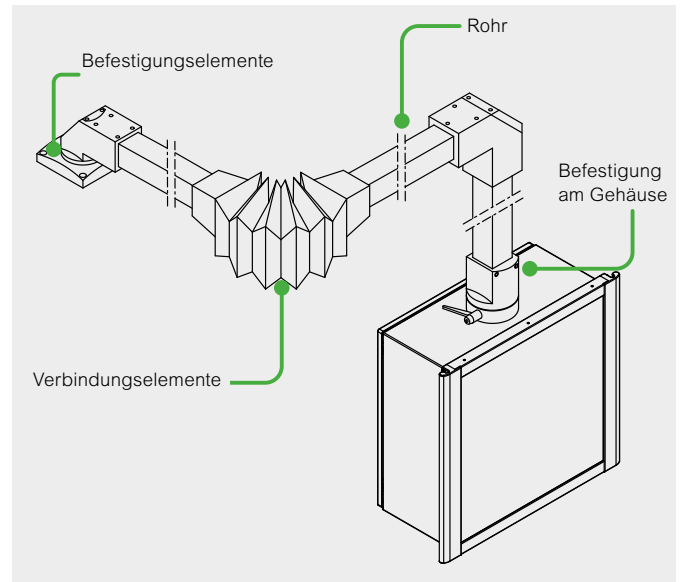

## Lösungen für Mensch-Maschine-Dialog



### Robustheit

2 Rohrgrößen aus Vierkant-Profilstahl, 50 und 80 mm, 4 mm stark. Dachverstärkung durch eine 3 mm starke Platte.



### Einfachheit

Rückseitige Tür für problemlosen Zugang zur Anlage, Türöffnung 120°.  
Zubehörmontage direkt am Gehäuserahmen:  
– vertikale Dokumentenhalterung,  
– Tastaturhalterung,  
– Laptophalterung.  
Direktmontage des Tastaturgehäuses am Schrank.

11



### Ästhetik

Extrudiertes Alu-Profil.  
Farbe RAL 7040: Korpus.  
Farbe RAL 7035 Grau: Gehäuse.  
Farbton des Schrankes nach kundenspezifischen Vorgaben oder angepasst an das Design der Maschine: Bitte sprechen Sie uns an.



### Flexibilität

Flexibilität



### Ergonomie

Der Rahmen ist für den Schrank ausgelegt und erleichtert die Handhabung durch den Betätiger.

Nähere Informationen finden Sie auf Seite 468 oder auf unserer Website unter [www.se.com](http://www.se.com)

Jedes Modell ist geeignet für Rohre mit einem viereckigem Querschnitt von

- 50 mm für mittlere Lasten,
  - 80 mm für schwere Lasten
- (siehe Auswahltabelle auf [Seite 459](#)).

## Schritte zur Auswahl des Aufhängungssystems (mittlere oder schwere Lasten)

- 1 - Bestimmen Sie die Gesamtlast der Anlage\*: a + b + Gehäuse + installierte Geräte (Y-Achse).
- 2 - Bestimmen Sie die Länge von Arm L (X-Achse).
- 3 - Bestimmen Sie die Konfiguration:

Aufhängungssystem ohne Zwischengelenk.

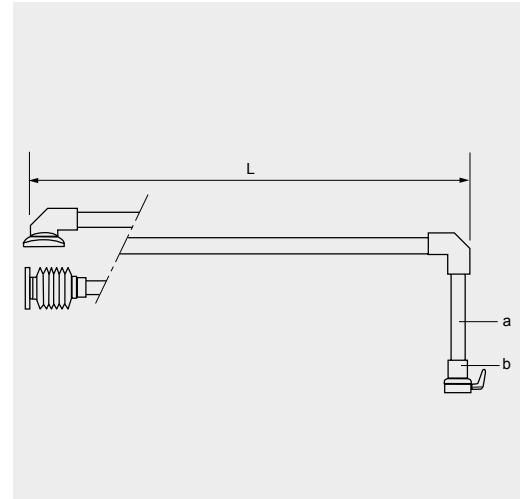
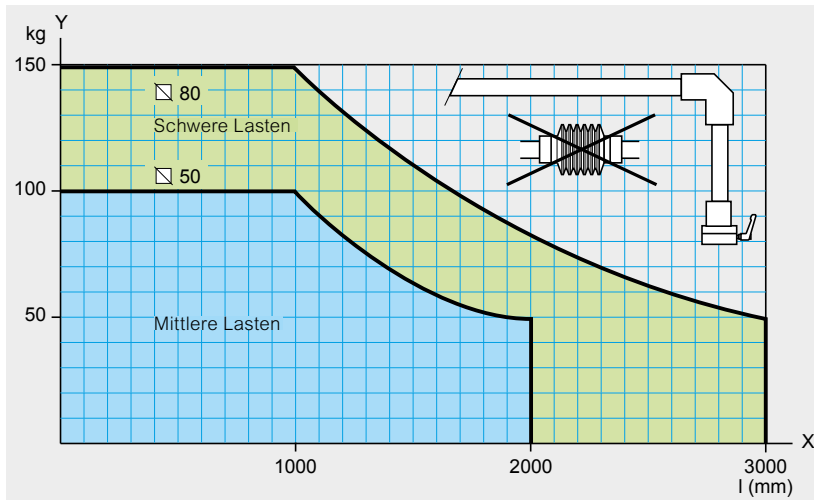

Aufhängungssystem mit Zwischengelenk.

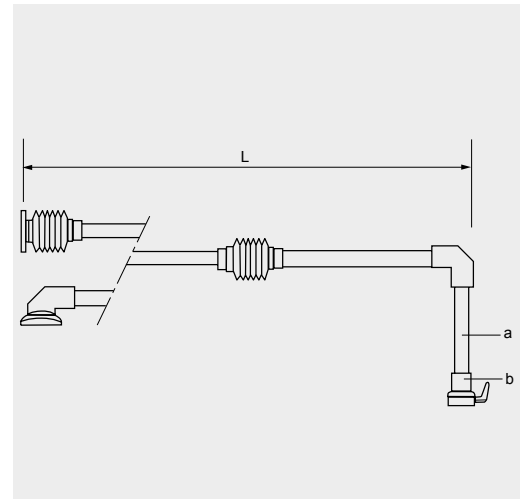
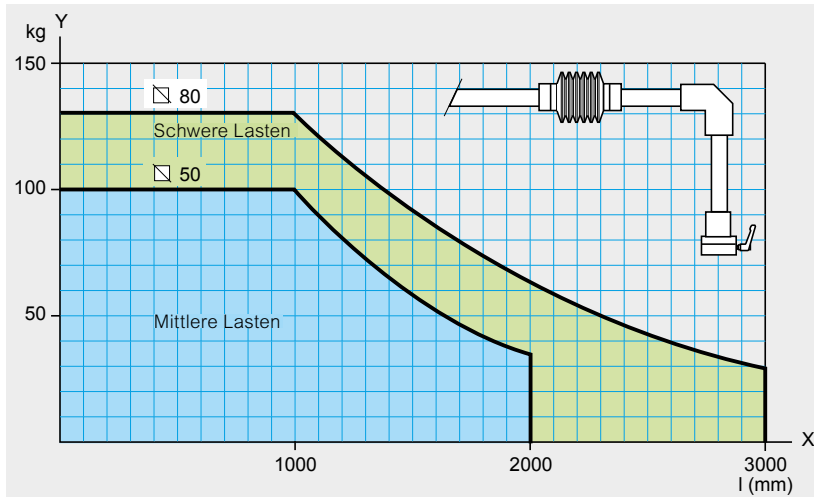

\* Die Last (a + b + Gehäuse + installierte Anlage) muss geringer als die maximale Traglast sein.

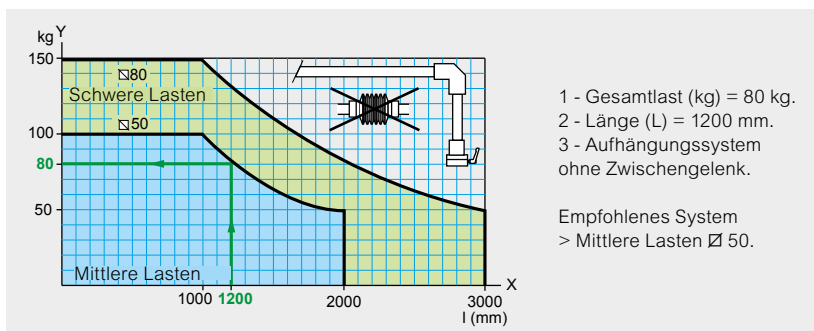

Beispiel







Technische Änderungen vorbehalten. Angaben ohne Gewähr. Abbildungen dienen nur zur Veranschaulichung.

Schranksabmessungen (mm)			Rohrabschnitt 50 mm	Rohrabschnitt 80 mm	
H (mm)	B (mm)	T (mm)	Artikel-Nr.	Artikel-Nr.	
	300	300	200	NSYS3CM303020	-
300	400	200	NSYS3CM304020	-	
400	400	200	NSYS3CM404020	-	
400	600	250	NSYS3CM406025*	-	
500	500	250	NSYS3CM505025	-	
600	600	200	NSYS3CM606020*	-	
600	800	300	-	NSYS3CM608030	
800	600	300	-	NSYS3CM806030*	

Vierkant-Profil		Rohrabschnitt 50 mm	Rohrabschnitt 80 mm
Länge (m)		Artikel-Nr.	Artikel-Nr.
	0,5	NSYCMT5005	-
1	NSYCMT5010	-	
1,5	NSYCMT5015	-	
2	NSYCMT5020	-	

Befestigungselemente (Material Stahl)		Rohrabschnitt 50 mm	Rohrabschnitt 80 mm
		Artikel-Nr.	Artikel-Nr.
	1 Feststehender Sockel	NSYCMUMR50	NSYCMUMR80
	2 Wandbefestigung mit Gelenk	NSYCMUMA50	NSYCMUMA80
	3 Drehbefestigung	NSYCMUMC50	NSYCMUMC80

Verbindungselemente (Material Aluminium)		Rohrabschnitt 50 mm	Rohrabschnitt 80 mm
		Artikel-Nr.	Artikel-Nr.
	4 Verbindungsgelenk horizontal	NSYCMUIA50	NSYCMUIA80
	5 Starrer Verbindungswinkel	NSYCMUTC50	NSYCMUTC80

Befestigung am Gehäuse (Material Aluminium)		Rohrabschnitt 50 mm	Rohrabschnitt 80 mm
		Artikel-Nr.	Artikel-Nr.
	6 Drehbefestigung, gerade	NSYCMUCR50	NSYCMUCR80
	7 Drehbarer Befestigungswinkel	NSYCMUCC50	NSYCMUCC80
	8 Neigbare Befestigung	NSYCMUCP50	-

\* Gehäuse mit Kabelverschraubungsplatte ausgestattet.

(1) Für die Installation auf einem T300-Gehäuse ist die Platte Artikel-Nr. NSYCMUCPAD87 (siehe Seite 458).

Technische Änderungen vorbehalten. Angaben ohne Gewähr. Abbildungen dienen nur zur Veranschaulichung.

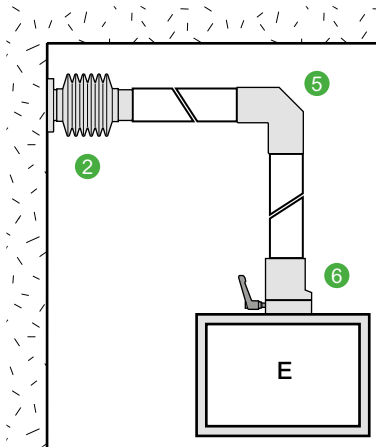

- Befestigungselemente  
2 Siehe Seite 460
- Verbindungselemente  
5 Siehe Seite 458
- Befestigung am Gehäuse  
6 Siehe Seite 458

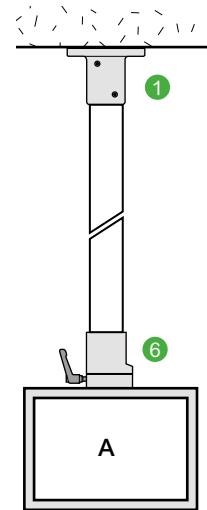

- Befestigungselemente  
1 Siehe Seite 460
- Verbindungselemente
- Befestigung am Gehäuse  
6 Siehe Seite 458

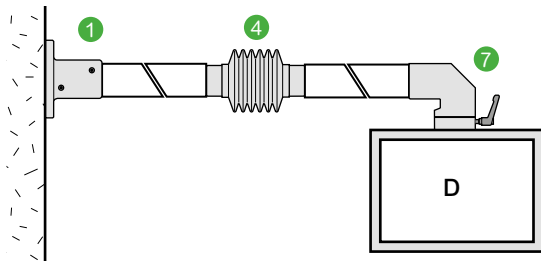

- Befestigungselemente  
1 Siehe Seite 460
- Verbindungselemente  
4 Siehe Seite 460
- Befestigung am Gehäuse  
7 Siehe Seite 458

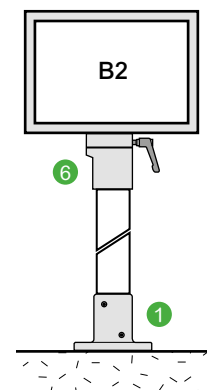

- Befestigungselemente  
1 Siehe Seite 460
- Verbindungselemente
- Befestigung am Gehäuse  
6 Siehe Seite 458

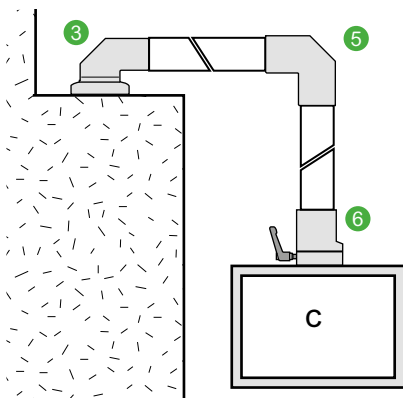

- Befestigungselemente  
3 Siehe Seite 460
- Verbindungselemente  
5 Siehe Seite 458
- Befestigung am Gehäuse  
6 Siehe Seite 458

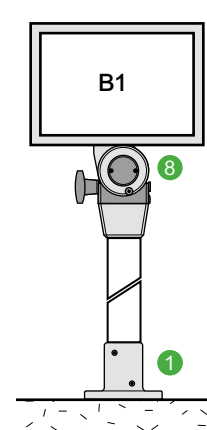

- Befestigungselemente  
1 Siehe Seite 460
- Verbindungselemente
- Befestigung am Gehäuse  
8 Siehe Seite 458

## Spacial S3CM

### Die Bedingehäuse bestehen aus:

#### Stahlkorpus:

- Verstärkungsplatte: Verstärktes Dach (3 mm) mit Ø 54 oder 87 mm Bohrung (je nach Typ) für hängende Schrankmontage.
- 4 an der Innenseite der beiden Seitenwände angeschweißte Bolzen zur Profilbefestigung.
- 2 Profile (mit Bohrungen) für die Gerätemontage.
- Rückseitige Tür für problemlosen Zugang, Türöffnung 120°, Verriegelung mit Doppelbartschloss.

<sup>(1)</sup> Gehäuse ausgestattet mit Kabeleinführungsplatte.

#### Alu-Frontseite (2,5 mm stark):

- Die Fronsteite ist mit beidseitiger Schutzfolie zum Anbringen der Dialogkomponenten ausgestattet.
- Blindrahmen aus 4 Profilen (Rahmen und Frontseite vormontiert) aus stranggepresstem Alu. Strukturierte Oberfläche, Polyesterpulver, RAL 7040 grau (andere Farben auf Anfrage).
- Bei der Konzeption der Profile wurde neben einem ansprechenden Design insbesondere auf die problemlose Montage von Zubehörteilen (Lampe, Dokumentenablage, Tastaturhalter, Laptop-Halter, usw.) sowie auf eine möglichst ergonomische Handhabung des Schrankes geachtet.
- Oberfläche: Strukturierte Oberfläche, Epoxid-Polyester-Pulverbeschichtung
- Farbe: RAL 7035 Grau
- Schutzart: IP54 gemäß IEC 60529
- Mechanische Schutzart: IK10 gemäß IEC 62262
- UL (cULus) Zertifizierung mit Rating 1, 2, 3R, 12 und 13 nach UL50E

Für weitere Information, siehe [Seite 454](#)



NSYS3CM303020

Ausführung	Schranklast (kg)	Rohrabschnitt (mm)	Höhe (mm)	Breite (mm)	Tiefe (mm)	Artikel-Nr.
HMI Schrank Spacial S3CM	8,6	50	300	300	200	<b>NSYS3CM303020</b>
HMI Schrank Spacial S3CM	9,5	50	300	400	200	<b>NSYS3CM304020</b>
HMI Schrank Spacial S3CM	11,4	50	400	400	200	<b>NSYS3CM404020</b>
HMI Schrank Spacial S3CM <sup>(1)</sup>	17,9	50	400	600	250	<b>NSYS3CM406025</b>
HMI Schrank Spacial S3CM	20,2	50	500	500	250	<b>NSYS3CM505025</b>
HMI Schrank Spacial S3CM <sup>(1)</sup>	26,5	50	600	600	200	<b>NSYS3CM606020</b>
HMI Schrank Spacial S3CM	34,9	80	600	800	300	<b>NSYS3CM608030</b>
HMI Schrank Spacial S3CM <sup>(1)</sup>	33,6	80	800	600	300	<b>NSYS3CM806030</b>

## Mensch-Maschine-Dialog Spezifisches Zubehör

### Tastatur für Bedingehäuse

- Die Gehäusemontage erfolgt auf 600 mm breiten Bedingehäusen in einem Winkel von 120° zur Frontseite. Sämtliches Montagezubehör ist im Lieferumfang enthalten (2 Winkel und 1 Blindprofil, 1 Schlauch zur Kabeleinführung)

#### Das Tastaturgehäuse besteht aus:

- einem Stahlkorpus mit strukturierter Oberfläche aus Epoxy-Polyester, Farbton: RAL 7035 Grau, mit einem Schraubdeckel,
- einer Aluminiumfrontseite (2,5 mm stark) zur Aufnahme einer Tastatur,

- einem Blindrahmen bestehend aus 2 Profilen aus stranggepresstem Alu in ansprechendem Design.
- Rahmen und Frontseite werden montiert geliefert. Strukturierte Oberfläche, Epoxy-Polyester-Pulver, RAL 7040 grau. Schutzart: IP54
- Mechanische Schutzart: IK10
- Gewicht: 8 kg

Für weitere Information, siehe [Seite 455](#)



NSYCMT2560110

Ausführung	Höhe (mm)	Breite (mm)	Artikel-Nr.
Tastatur für Bedingehäuse	250	600	<b>NSYCMT2560110</b>

- Montage am linken oder rechten Rahmenprofil des Gehäuses.
- Material: Stahlblech
- Oberfläche: Strukturierte Oberfläche, Epoxid-Polyester-Pulverbeschichtung
- Farbe: RAL 7035 Grau
- Stärke: 1.5 mm

Für weitere Information, siehe [Seite 455](#)



NSYCMBPT

Ausführung	Artikel-Nr.
Halterung für Keyboard	<b>NSYCMBPT</b>

## Vierkant-Profil

### Verfügbare Vierkant-Profile:

- 2 Querschnitte: Vierkant 50 und 80 mm,
- 4 Längen: 0,5, 1, 1,5 und 2 m.
- Material: Vierkantprofilstahl.
- Oberfläche: strukturierte Oberfläche, Pulverbeschichtung.
- Farbe: RAL 7035 Grau.
- Stärke: 4 mm.



Ausführung	Vierkant (mm)	Länge (m)	Gewicht (kg/m)	Artikel-Nr.
Vierkant-Profil	50	0,5	6,5	<b>NSYCMT5005</b>
Vierkant-Profil	50	1	6,5	<b>NSYCMT5010</b>
Vierkant-Profil	50	1,5	6,5	<b>NSYCMT5015</b>
Vierkant-Profil	50	2	6,5	<b>NSYCMT5020</b>

## Feststehender Sockel

- Feststehender Sockel für direkte waagerechte oder senkrechte Anschlüsse.
- Material: Formstahl
- Farbe: RAL 7040 grau



Für weitere Information, siehe [Seite 456](#)

Ausführung	Vierkant (mm)	Gewicht (kg)	Artikel-Nr.
Feststehender Sockel	50	3,25	<b>NSYCMUMR50</b>
Feststehender Sockel	80	7	<b>NSYCMUMR80</b>

## Wandbefestigung mit Gelenk

- Zur Aufnahme eines horizontalen 50- oder 80 mm-Vierkantprofils,
- Drehwinkel 170°.
- Befestigung an vertikaler Fläche. Schutzmanschette, Farbton: RAL 7035 Grau.
- Kabeldurchführung innen im Gelenk.
- Material: Formstahl
- Farbe: RAL 7040 grau



Für weitere Information, siehe [Seite 456](#)

Ausführung	Vierkant (mm)	Gewicht (kg)	Artikel-Nr.
Wandbefestigung mit Gelenk	50	4,35	<b>NSYCMUMA50</b>
Wandbefestigung mit Gelenk	80	9,45	<b>NSYCMUMA80</b>

## Drehbefestigung

- Drehbare Befestigung für 50- und 80 mm-Horizontalprofile,
- Drehwinkel 295°.
- Ohne Feststellung in gewünschter Position.
- Kabeldurchführung innen. 4-fach Schraubbefestigung (nicht mitgeliefert).
- Material: Formstahl
- Farbe: RAL 7040 grau



Für weitere Information, siehe [Seite 456](#)

Ausführung	Vierkant (mm)	Gewicht (kg)	Artikel-Nr.
Drehbefestigung	50	5,4	<b>NSYCMUMC50</b>
Drehbefestigung	80	15,7	<b>NSYCMUMC80</b>

## Verbindungsgelenk horizontal

- Verbindungsgelenk für zwei horizontale 50- oder 80 mm- Vierkantprofile,
- Drehwinkel 170°.
- Schutzmanschette, Farbton: RAL 7035 Grau.
- Kabeldurchführung innen im Gelenk.
- Material: Formstahl
- Farbe: RAL 7040 grau



Für weitere Information, siehe [Seite 456](#)

Ausführung	Vierkant (mm)	Gewicht (kg)	Artikel-Nr.
Verbindungsgelenk horizontal	50	4,25	<b>NSYCMUIA50</b>
Verbindungsgelenk horizontal	80	10	<b>NSYCMUIA80</b>

## Starrer Verbindungswinkel



NSYCMUTC50

- Mit unserem System aus starren oder drehbaren Rohren und Gelenken können alle Lösungen verwirklicht werden, die auf die Bedürfnisse von Bediengehäusen für den Mensch-Maschine-Dialog zugeschnitten sind. Ermöglicht die Kombination und Befestigung von horizontalen und vertikalen Rohren.
- Material: Aluminium
- Farbe: RAL 7040 grau

Für weitere Information, siehe [Seite 457](#)

Ausführung	Vierkant (mm)	Gewicht (kg)	Artikel-Nr.
Starrer Verbindungswinkel	50	1,35	<b>NSYCMUTC50</b>
Starrer Verbindungswinkel	80	2,4	<b>NSYCMUTC80</b>

## Drehbefestigung, gerade



NSYCMUCR50

- Drehbare Befestigung für 50- und 80 mm-Vertikalprofile,
- Drehwinkel 310°.
- Feststellbar in gewünschter Position.
- 4-fach Schraubbefestigung seitlich an der Auflagefläche.
- Material: Aluminium
- Farbe: RAL 7040 grau

Für weitere Information, siehe [Seite 457](#)

Ausführung	Vierkant (mm)	Gewicht (kg)	Artikel-Nr.
Drehbefestigung, gerade	50	1,25	<b>NSYCMUCR50</b>
Drehbefestigung, gerade	80	3,1	<b>NSYCMUCR80</b>

## Drehbarer Befestigungswinkel



NSYCMUCC50

- Drehbarer Befestigungswinkel für 50- und 80 mm- Horizontalprofile,
- Drehwinkel 310°.
- Feststellbar in gewünschter Position.
- 4-fach Schraubbefestigung seitlich an der Auflagefläche
- Material: Aluminium
- Farbe: RAL 7040 grau

Für weitere Information, siehe [Seite 457](#)

Ausführung	Vierkant (mm)	Gewicht (kg)	Artikel-Nr.
Drehbarer Befestigungswinkel	50	2	<b>NSYCMUCC50</b>
Drehbarer Befestigungswinkel	80	6,55	<b>NSYCMUCC80</b>

## Neigbare Befestigung



NSYCMUCP50

- Diese Befestigung ermöglicht die Neigung des Gehäuses um bis zu 30°.
- Feststellbar in gewünschter Position. Montage an Gehäusen mit Tiefen von 200 und 250 mm. Für die Montage am Gehäuse mit Gehäusetiefe 300 mm ist eine zusätzliche Adapterplatte erforderlich.
- Material: Aluminium + PA
- Farbe:RAL 7040 grau + PA schwarz

Für weitere Information, siehe [Seite 457](#)

Ausführung	Vierkant (mm)	Gewicht (kg)	Artikel-Nr.
Neigbare Befestigung	50	2,98	<b>NSYCMUCP50</b>

## Adapter für Signalsäule



NSYCMACS50

- Montage auf starrem Befestigungswinkel Artikel-Nr. NSYCMUTC50 und NSYCMUTC80
- Material: Aluminium..
- Oberfläche: strukturierte Oberfläche, Pulverbeschichtung
- Farbe: RAL 7040 grau

Für weitere Information, siehe [Seite 457](#)

Ausführung	Vierkant (mm)	Gewicht (kg)	Artikel-Nr.
Adapter für Signalsäule	50	0,025	<b>NSYCMACS50</b>



Die Baureihe der **Spacial SD** Schaltpulte hat sämtliche Funktionen, die für einen Arbeitsplatz in Industrie und Infrastrukturanwendungen erforderlich sind.

Diese Baureihe kann nach Ihren Anforderungen konfiguriert werden

4 verschiedene Dienstleistungen werden angeboten:



Montage nach Bestellung



Montage von Standardzubehör



Lackierung



Bearbeitung



## Schaltpulte aus Stahl



### Zugänglichkeit

Der Compact-Schaltpult ist in zwei Versionen erhältlich:

- Zugang von vorne: für geradlinige Lösungen konzipiert
- Zugang von vorne und hinten durch eine abnehmbare Montageplatte: ermöglicht die Montage von zwei angrenzenden Montageplatten und die Bedienung von der Rückseite aus. Das Schaltpult mit Konsole bietet uneingeschränkte Zugangsmöglichkeiten, da es aufgrund der Tür mit 3-Punkt-Verschluss von der Rückseite uneingeschränkt zugänglich ist. Die Zugänglichkeit, die ein schnelles und problemloses Arbeiten ermöglicht, zählt zu den Hauptvorteilen von Spacial SD. Aus diesem Grund ist ein zentrales Rahmenprofil integriert.



### Bedienerfreundlichkeit

Die Anschlussmöglichkeit der modularen Schaltpulte an modulare Konsolen bietet zahlreiche mögliche Kombinationen. Mithilfe der mitgelieferten Scharniere kann die Öffnungsrichtung der Tür schnell geändert werden.



### Einfach

Die Konsole kann aufgrund des integrierten Pultdeckels mit Türrückhalter (Gasdruckfeder) leicht und sicher geöffnet werden. Optimale Kabeleinführung durch die zweiteilige, verstellbare Kabeleinführungsplatte, mit der jedes Modell der Baureihe ausgestattet ist.



### Kompatibilität

Spacial SD Schaltpulte sind außerdem mit fast allen Zubehörteilen der Baureihen Spacial SF und SM kompatibel.

Nähere Informationen finden Sie auf [Seite 468](#) oder auf unserer Website unter [www.se.com](http://www.se.com)

## Kompaktes Schaltpult



NSYSDB

- Diese Baureihe ist in 4 Breiten mit fester Rückwand lieferbar.
- Uneingeschränkter Zugang von der Vorderseite (kein zentrales Rahmenprofil).
- Problemlos abnehmbare und umkehrbare Tür mit Türöffnung bis 120°. Verriegelung mit 3 mm-Doppelbartschloss (weitere Einsätze oder Zylinderschlösser sind separat zu bestellen, siehe Seite 448).
- Pultdeckel mit Türückhalter (Gasdruckfeder) für leichtes Öffnen.
- Öffnung: 75°.
- Lochleisten mit 25 mm-Raster. Schaltpult mit Befestigungswinkeln und Schienen zur Tiefenverstellung der Montageplatte im 25 mm- Raster.
- 2-teilige Kabeleinführungsplatte, verstellbar, mit Polyurethan-Dichtung
- Erdungsschraube M8 x 18 mm für den Potentialausgleich zwischen Tür und Korpus.
- Material: Geschweißtes Stahlblech, gefalzt
- Oberfläche: Strukturierte Oberfläche, Epoxid-Polyester-Pulverlackierung
- Farbe: RAL 7035 Grau
- Stärke: 1,5 mm
- Schutzart gemäß IEC 60529: IP55
- Mechanische Schutzart gemäß IEC 62262: IK10

### Optionen:

Eine Ausstattung mit einer Montageplatte ist ebenfalls möglich

Für weitere Information, siehe Seite 458

Ausführung	Anzahl Türen	Breite (mm)	Höhe (mm)	Tiefe (mm)	Artikel-Nr.
Kompaktes Schaltpult	1	600	1000	469	<b>NSYSDB6</b>
Kompaktes Schaltpult	1	800	1000	469	<b>NSYSDB8</b>
Kompaktes Schaltpult	2	1000	1000	469	<b>NSYSDB10</b>
Kompaktes Schaltpult	2	1200	1000	469	<b>NSYSDB12</b>

## Schaltpult mit Konsole

- Uneingeschränkter Zugang von der Vorderseite und Rückseite.
- Problemlos abnehmbare und umkehrbare Vordertür mit Türöffnung bis 120°.
- Verriegelung mit Zwei-Punkt-Schloss mit 3 mm-Doppelbarteinsatz.
- Pultdeckel mit Türückhalter (Gasdruckfeder) für leichtes Öffnen.
- Öffnung: 75°. Verstärkte Lochleisten mit 25 mm-Raster für die schnelle Installation der Kabel und Kabelkanäle. Verriegelung mit Zwei-Punkt-Schloss mit 3 mm-Doppelbarteinsatz.
- Konsolenklappdeckel mit Türückhalter (Gasdruckfeder) für leichtes Öffnen.
- Öffnung bis 75°.
- Verriegelung mit Zwei-Punkt-Schloss mit 3 mm-Doppelbarteinsatz.
- Problemlos abnehmbare und umkehrbare rückseitige Tür mit Türöffnung bis 120°.
- Verriegelung mit Drei-Punkt-Schloss mit flacher Abdeckung und 5 mm-Doppelbarteinsatz.
- Kabeleinführungsplatte mit einer Kabeldurchführungsöffnung und Polyurethan-Dichtung.
- Schaltpult mit Befestigungswinkeln und Schienen zur Tiefenverstellung der Montageplatte im 25 mm-Raster.
- Erdungsschraube M8 x 18 mm für den Potentialausgleich zwischen Tür und Korpus
- Material: Geschweißtes Stahlblech, gefalzt
- Oberfläche: Strukturierte Oberfläche, Epoxid-Polyester-Pulverlackierung
- Farbe: RAL 7035 Grau
- Stärke: 1,5 mm
- Schutzart gemäß IEC 60529: IP55
- Mechanische Schutzart gemäß IEC 62262: IK10

### Optionen:

Sockeloptionen, siehe Seite 447.  
 Eine Ausstattung mit einer Montageplatte ist ebenfalls möglich.  
 Verriegelungssystem: weitere Einsätze oder Zylinder sind ebenfalls lieferbar, siehe Seite 448.  
 Mit der optionalen PC-Stützplatte ist die Konsole auch für die Installation eines 14"-Bildschirms geeignet.

Für weitere Information, siehe Seite 458



NSYSDF88

Ausführung	Anz. Vorder-türen	Anz. rück-seitige Türen	Anz. Kabelein-führungsplatten	Breite (mm)	Höhe (mm)	Tiefe (mm)	Artikel-Nr.
Schaltpult mit Konsole	1	1	1	800	1400	845	<b>NSYSDF88</b>
Schaltpult mit Konsole	1	1	1	800	1400	1045	<b>NSYSDF810</b>
Schaltpult mit Konsole	2	2	1	1000	1400	845	<b>NSYSDF108</b>
Schaltpult mit Konsole	2	2	1	1000	1400	1045	<b>NSYSDF1010</b>
Schaltpult mit Konsole	2	2	1	1200	1400	845	<b>NSYSDF128</b>
Schaltpult mit Konsole	2	2	1	1200	1400	1045	<b>NSYSDF1210</b>
Schaltpult mit Konsole	2	2	2	1600	1400	845	<b>NSYSDF168</b>
Schaltpult mit Konsole	2	2	2	1600	1400	1045	<b>NSYSDF1610</b>

## SD Kompaktes Schaltpult mit abnehmbarer Rückwand

- Schaltpulte mit abnehmbarer Rückwand. Überdies können zur Aufnahme einer größeren Anzahl von Geräten zwei Montageplatten Rücken an Rücken montiert werden, wobei der freie Zugang von vorn und von hinten erhalten bleibt.
- Im oberen Bereich sind die Schaltpulte mit Abdeckplatten ausgestattet. Diese besondere Konstruktionsweise bietet die Möglichkeit, ein oder mehrere Einzelaufbauten zu installieren.
- Türanschlagwechsel möglich. Türöffnung: 120°.
- Verschluss mit Doppelbartschloss 3 mm (weitere Einsätze oder Zylinderschlösser separat bestellen, siehe [Seite 448](#)).
- Pultdeckel mit Türrückhalter (Gasdruckfeder) für leichtes Öffnen.
- Öffnung: 75°. Lochleisten mit 25 mm-Raster.
- Oberer Ausschnitt für eingehende Kabeldurchführungsöffnung komplett abgedeckt.
- Schaltpult mit Befestigungswinkeln und Schienen zur tiefenverstellung der Montageplatte im 25 mm-Raster.
- 2-teilige Kabeleinführungsplatte, verstellbar, mit Polyurethan-Dichtung
- Erdungsschraube M8 x 18 mm für den Potentialausgleich zwischen Tür und Korpus.
- Material: Geschweißtes Stahlblech, gefalzt
- Oberfläche: Strukturierte Oberfläche, Epoxid-Polyester-Pulverlackierung
- Farbe: RAL 7035 Grau
- Stärke: 1,5 mm
- Schutzart gemäß IEC 60529: IP55
- Mechanische Schutzart gemäß IEC 62262: IK10

### Optionen:

Modulkonsolen müssen auf dem Dach des kompakten Schaltpults installiert werden.

Detaillierte Angaben und Kombinationen siehe [Seite 444](#).

Eine Ausstattung mit einer Montageplatte ist ebenfalls möglich.

Für weitere Information, siehe [Seite 459](#)



NSYSD6R

Ausführung	Anzahl Türen	Breite (mm)	Höhe (mm)	Tiefe (mm)	Artikel-Nr.
Kompaktes Schaltpult mit abnehmbarer Rückwand	1	600	1000	600	<b>NSYSD6R</b>
Kompaktes Schaltpult mit abnehmbarer Rückwand	1	800	1000	600	<b>NSYSD8R</b>
Kompaktes Schaltpult mit abnehmbarer Rückwand	2	1000	1000	600	<b>NSYSD10R</b>
Kompaktes Schaltpult mit abnehmbarer Rückwand	2	1200	1000	600	<b>NSYSD12R</b>

## SD Modulkonsolen

- Klappdeckel für Modulkonsole mit Türückhalter (Gasdruckfeder) für leichtes Öffnen.
- Öffnung: 75°. Verriegelung des Modulkonsolen-Klappdeckels mit Verschluss mit zwei 3 mm-Doppelbartschlössern (weitere Einsätze oder Zylinder sind separat zu bestellen, siehe Seite 448).
- Angeschraubte Rückwand ausgestattet mit Tiefenverstellungsschienen mit einer Tiefe von 300 mm.
- Material: Geschweißtes Stahlblech, gefalzt
- Oberfläche: Strukturierte Oberfläche, Epoxid-Polyester-Pulverlackierung
- Farbe: RAL 7035 Grau
- Stärke: 1,5 mm
- Schutzart gemäß IEC 60529: IP55
- Mechanische Schutzart gemäß IEC 62262: IK10

### Optionen:

Für die Verbindung des Schaltpults mit der Modulkonsole benötigt man in bestimmten Fällen eine oder mehrere zusätzliche Abdeckungen (separat zu bestellen). Optionale verzinkte Montageplatte.



NSYSDC42

Ausführung	Anz. der Kabeleinführung-Ausschnitte	Breite (mm)	Höhe (mm)	Tiefe (mm)	Artikel-Nr.
Modulkonsolen	2	400	483	200	<b>NSYSDC42</b>
Modulkonsolen	3	600	483	200	<b>NSYSDC62</b>
Modulkonsolen	3	600	483	300	<b>NSYSDC63</b>

## SD Abdeckung

- Zur Abdeckung des Zwischenraums des Schaltpults, wenn die Breite der Konsole/n geringer ist als die Breite des Schaltpults.
- Auf alle Fälle muss die obere Montageplatte, die zusammen mit dem Schaltpult geliefert wird, vorher abgenommen werden.
- Material: Stahlblech
- Oberfläche: Strukturierte Oberfläche, Epoxid-Polyester-Pulverlackierung,
- Farbe: RAL 7035 Grau
- Stärke: 1,5 mm
- Befestigung: Befestigung mit Schrauben



NSYRP2

Ausführung	Breite (mm)	Höhe (mm)	Artikel-Nr.
Abdeckung	200	40	<b>NSYRP2</b>

## Montageplatten für Modulkonsolen

- Montageplatten aus Stahlblech können auf der Rückseite der Modulkonsolen installiert werden (F).
- Material: Galvanisierter Stahl 304L

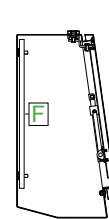

Beispiel für die Installation einer Montageplatte in einer Konsolentiefe von 200 mm.

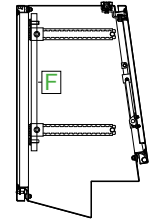

Beispiel für die Installation einer Montageplatte in einer Konsolentiefe von 300 mm.

Ausführung	Modulkonsole Breite (mm)	Mittenabstand der Befestigungen (mm)		Artikel-Nr.
		Höhe (mm)	Breite (mm)	
Montageplatte	400	325	325	<b>NSYMM44</b>
Montageplatte	600	625	325	<b>NSYMM64</b>



NSYMM44



NSYMF44











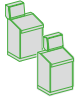



Ausführung	Modulkonsole Breite (mm)	Mittenabstand der Befestigungen (mm)		Artikel-Nr.
		Höhe (mm)	Breite (mm)	
Mikroperforierte Montageplatte	400	325	325	<b>NSYMF44</b>
Mikroperforierte Montageplatte	600	625	325	<b>NSYMF64</b>

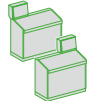

NSYMR44

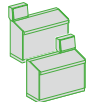

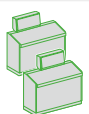

Ausführung	Modulkonsole Breite (mm)	Mittenabstand der Befestigungen (mm)		Artikel-Nr.
		Höhe (mm)	Breite (mm)	
Telequick Montageplatte	400	325	325	<b>NSYMR44</b>
Telequick Montageplatte	600	625	325	<b>NSYMR64</b>

Technische Änderungen vorbehalten. Angaben ohne Gewähr. Abbildungen dienen nur zur Veranschaulichung.

Kombinationsbeispiele für die Installation von Modulkonsolen		Kompaktes Schaltpult	Modulkonsole	Abdeckung
<b>600</b>		Spacial SD	Spacial SD	Spacial SD
		NSYSD6R	NSYSDC42	NSYRP2
		NSYSD6R	NSYSDC62 / NSYSDC63	-
<b>800</b>		Spacial SD	Spacial SD	Spacial SD
		NSYSD8R	NSYSDC42	2 x NSYRP2
		NSYSD8R	2 x NSYSDC42	-
		NSYSD8R	NSYSDC62 / NSYSDC63	NSYRP2
<b>1000</b>		Spacial SD	Spacial SD	Spacial SD
		NSYSD10R	NSYSDC42	3 x NSYRP2
		NSYSD10R	NSYSDC62 / NSYSDC63	2 x NSYRP2
		NSYSD10R	NSYSDC62 / NSYSDC63	2 x NSYRP2
		NSYSD10R	NSYSDC42 + NSYSDC62 + NSYSDC63	-
<b>1200</b>		Spacial SD	Spacial SD	Spacial SD
		NSYSD12R	NSYSDC42	4 x NSYRP2
		NSYSD12R	NSYSDC62 / NSYSDC63	3 x NSYRP2
		NSYSD12R	NSYSDC62 / NSYSDC63	3 x NSYRP2
		NSYSD12R	2 x NSYSDC62 / 2 x NSYSDC63	-
		NSYSD12R	NSYSDC42 + NSYSDC62 + NSYSDC63	NSYRP2

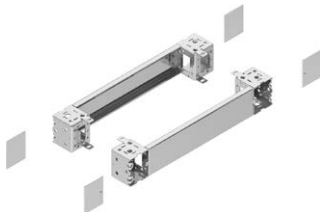
# Mensch-Maschine-Dialog

## Sockel

					
		Sockelfront			
<b>Ausführung</b>		<b>NSYSPF6100</b>		<b>NSYSPFX6100</b>	
		<ul style="list-style-type: none"> <li>Die Sockelfront und die Sockelrückseite besteht aus 4 Eckprofilen und 2 oder 4 Wandteilen.</li> </ul>			
<b>Material</b>		Stahlblech, gefalzt, Ecken mit einer Stärke 2,5 mm		304L Edelstahl	
<b>Oberfläche</b>		Beschichtung aus Epoxid-Polyesterharz		-	
<b>Farbe</b>		RAL 7022 grau		-	
<b>Schutzart</b>		IP30		IP30	
<b>Mechanische Schutzart</b>		IK10		IK10	
<b>Lieferumfang</b>		<ul style="list-style-type: none"> <li>Höhe 100 mm: 4 Eckprofile, 2 Platten (ein Front- und ein Rückteil), 4 Eckprofilabdeckungen und Befestigungselemente</li> <li>Höhe 200 mm: 4 Eckprofile, 4 Platten (2 Front- und 2 Rückteile), 4 Eckprofilabdeckungen und Befestigungselement</li> <li>Für die Verwendung von Edelstahl-Sockeln 304L an einem SD-Steuerpult ist ein separat zu bestellendes Erdungskabel, Artikel-Nr. <b>NSYEL226D13</b> (Beschreibung <a href="#">Seite 260</a>), erforderlich.</li> </ul>			
<b>Schaltpult Artikel-Nr.</b>		<b>Sockel Artikel-Nr.</b>			
<b>Kompakte Schaltpulte mit fester Rückwand</b>		100 mm	200 mm	100 mm	200 mm
	Artikel-Nr.	Artikel-Nr.	Artikel-Nr.	Artikel-Nr.	Artikel-Nr.
	<b>NSYSD6</b>	<b>NSYSPF6100</b>	<b>NSYSPF6200</b>	<b>NSYSPFX6100</b>	<b>NSYSPFX6200</b>
	<b>NSYSD8</b>	<b>NSYSPF8100</b>	<b>NSYSPF8200</b>	<b>NSYSPFX8100</b>	<b>NSYSPFX8200</b>
	<b>NSYSD10</b>	<b>NSYSPF10100</b>	<b>NSYSPF10200</b>	<b>NSYSPFX10100</b>	<b>NSYSPFX10200</b>
	<b>NSYSD12</b>	<b>NSYSPF12100</b>	<b>NSYSPF12200</b>	<b>NSYSPFX12100</b>	<b>NSYSPFX12200</b>
<b>Kompakte Schaltpulte mit abnehmbarem Rückwand</b>					
<b>Stahlblech</b>		100 mm	200 mm	100 mm	200 mm
	<b>NSYSD6R</b>	<b>NSYSPF6100</b>	<b>NSYSPF6200</b>	<b>NSYSPFX6100</b>	<b>NSYSPFX6200</b>
	<b>NSYSD8R</b>	<b>NSYSPF8100</b>	<b>NSYSPF8200</b>	<b>NSYSPFX8100</b>	<b>NSYSPFX8200</b>
	<b>NSYSD10R</b>	<b>NSYSPF10100</b>	<b>NSYSPF10200</b>	<b>NSYSPFX10100</b>	<b>NSYSPFX10200</b>
	<b>NSYSD12R</b>	<b>NSYSPF12100</b>	<b>NSYSPF12200</b>	<b>NSYSPFX12100</b>	<b>NSYSPFX12200</b>
<b>Schaltpult mit Konsole</b>		100 mm	200 mm	100 mm	200 mm
	<b>NSYSDF88</b>	<b>NSYSPF8100</b>	<b>NSYSPF8200</b>	-	-
	<b>NSYSDF108</b>	<b>NSYSPF10100</b>	<b>NSYSPF10200</b>	-	-
	<b>NSYSDF128</b>	<b>NSYSPF12100</b>	<b>NSYSPF12200</b>	-	-
	<b>NSYSDF168</b>	<b>NSYSPF16100</b>	<b>NSYSPF16200</b>	-	-
	<b>NSYSDF810</b>	<b>NSYSPF8100</b>	<b>NSYSPF8200</b>	-	-
	<b>NSYSDF1010</b>	<b>NSYSPF10100</b>	<b>NSYSPF10200</b>	-	-
	<b>NSYSDF1210</b>	<b>NSYSPF12100</b>	<b>NSYSPF12200</b>	-	-
<b>NSYSDF1610</b>	<b>NSYSPF16100</b>	<b>NSYSPF16200</b>	-	-	

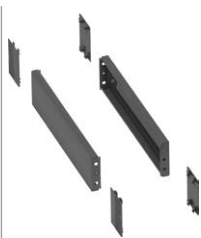

Sockel-Seitenteile



NSYSPSX5100

NSYSPS4100SD

• Einfache Befestigung durch Verschrauben mit den Sockellecken (2 Schrauben).

Stahlblech, gefalzt

304L Edelstahl

Beschichtung aus Epoxid-Polyesterharz

-

RAL 7022 grau

-

IP30

IP30

IK10

IK10

• Höhe 100 mm: 2 Seitenplatten, 4 Eckprofilabdeckungen und Befestigungselemente

• Höhe 200 mm: 4 Seitenplatten (Höhe 100 mm, 2 pro Seite), 4 Eckprofilabdeckungen und Befestigungselemente

• Für die Verwendung von Edelstahl-Sockeln 304L an einem SD-Steuerpult ist ein separat zu bestellendes Erdungskabel, Artikel-Nr. **NSYEL226D13** (Beschreibung [Seite 260](#)), erforderlich.

100 mm

200 mm

100 mm

200 mm

Artikel-Nr.

Artikel-Nr.

Artikel-Nr.

Artikel-Nr.

NSYSPS4100SD

NSYSPS4200SD

NSYSPSX5100

NSYSPSX5200

NSYSPS4100SD

NSYSPS4200SD

NSYSPSX5100

NSYSPSX5200

NSYSPS4100SD

NSYSPS4200SD

NSYSPSX5100

NSYSPSX5200

NSYSPS4100SD

NSYSPS4200SD

NSYSPSX5100

NSYSPSX5200

100 mm

200 mm

100 mm

200 mm

NSYSPS5100SD

NSYSPS5200SD

NSYSPSX5100

NSYSPSX5200

NSYSPS5100SD

NSYSPS5200SD

NSYSPSX5100

NSYSPSX5200

NSYSPS5100SD

NSYSPS5200SD

NSYSPSX5100

NSYSPSX5200

NSYSPS5100SD

NSYSPS5200SD

NSYSPSX5100

NSYSPSX5200

100 mm

200 mm

100 mm

200 mm

NSYSPS4100SD

NSYSPS4200SD

-

-

NSYSPS4100SD

NSYSPS4200SD

-

-

NSYSPS4100SD

NSYSPS4200SD

-

-

NSYSPS4100SD

NSYSPS4200SD

-

-

NSYSPS6100SD

NSYSPS6200SD

-

-

NSYSPS6100SD

NSYSPS6200SD

-

-

NSYSPS6100SD

NSYSPS6200SD

-

-

NSYSPS6100SD

NSYSPS6200SD

-

-

## Tür

### Türrückhalter mit Gasdruckfeder

- Hält den Pultdeckel mit einem Öffnungswinkel von 75° geöffnet.



Nennlast pro Rückhalter (n)	Max. Last auf Deckel (kg)	Schaltpult Artikel-Nr.				Standardlieferungsumfang Rückhalter
		Mit fester Rückwand Artikel-Nr.	Mit abnehmbarer Rückwand Stahlblech Artikel-Nr.	Mit abnehmbarer Rückwand Edelstahl Artikel-Nr.	Mit Konsole Artikel-Nr.	Artikel-Nr.
244	13	<b>NSYSD6</b>	<b>NSYSD6R</b>	<b>NSYSDX6</b>	<b>NSYSDF88</b>	<b>NSYPLS24</b>
244	13	<b>NSYSD8</b>	<b>NSYSD8R</b>	<b>NSYSDX8</b>	<b>NSYSDF810</b>	<b>NSYPLS24</b>
300	11	-	-	-	<b>NSYSDF168</b>	<b>NSYPLS30</b>
300	11	-	-	-	<b>NSYSDF1610</b>	<b>NSYPLS30</b>
300	15	<b>NSYSD12</b>	<b>NSYSD12R</b>	<b>NSYSDX12</b>	<b>NSYSDF128</b>	<b>NSYPLS30</b>
300	15	-	-	-	<b>NSYSDF1210</b>	<b>NSYPLS30</b>
300	17	<b>NSYSD10</b>	<b>NSYSD10R</b>	<b>NSYSDX10</b>	<b>NSYSDF108</b>	<b>NSYPLS30</b>
300	17	-	-	-	<b>NSYSDF1010</b>	<b>NSYPLS30</b>

## Druckluftöffnung

- Hält den Steuerpultdeckel in einem Winkel von 75° in geöffneter Position.

**Lieferumfang:**  
Lieferung mit Befestigungen

Ausführung	Nennlast pro Stütze (N)	Max. Last auf Deckel (kg)	Artikel-Nr.
Druckluftöffnung	244	13	<b>NSYPLS24</b>
Druckluftöffnung	300	17	<b>NSYPLS30</b>



## Profileinsätze

### Ersatzmöglichkeit des Standardprofileinsatzes:

- Dreikanteinsatz 8 mm,
- Vierkanteinsatz 8 mm,
- Vierkanteinsatz 7 mm.
- Material: Zamack

Ausführung	Artikel-Nr.
Dreikanteinsatz 8 mm	<b>NSYTT8CRN</b>
Vierkanteinsatz 8 mm	<b>NSYTC8CRN</b>
Vierkanteinsatz 7 mm	<b>NSYTC7CRN</b>

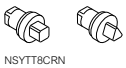

## Abdeckung mit Schlüsselschloss

- Bruchfestigkeit der Einsätze: 15 daN.
- Material: Polyamid PA 6 mit 30 % Glasfaser verstärkt
- Farbe: RAL 7011 grau
- Mechanische Schutzart gemäß IEC 62262: IK10
- Feuerfestigkeit: 650 °C

Ausführung	Artikel-Nr.
Schlüssel 405E	<b>NSYML405SD</b>



## Kompakte Schaltpulte

Ausführung	Breite (mm)	Nutzfläche (dm²)	Artikel-Nr.
Montageplatte glatt	600	42	<b>NSYPMP8560</b>
Montageplatte glatt	800	59	<b>NSYPMP8580</b>
Montageplatte glatt	1000	76	<b>NSYPMP85100</b>
Montageplatte glatt	1200	93	<b>NSYPMP85120</b>

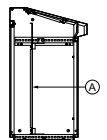



## Schaltpult mit Konsole



NSYMP148

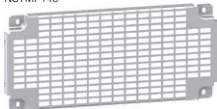

NSYSTMP6080

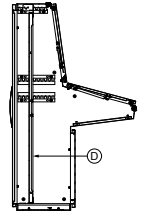

Ausführung	Breite (mm)	Nutzfläche (dm <sup>2</sup> )	Artikel-Nr.
Montageplatte glatt	800	90	<b>NSYMP148</b>
Montageplatte glatt	1000	116	<b>NSYMP1410</b>
Montageplatte glatt	1200	142	<b>NSYMP1412</b>
Montageplatte Telequick (2 Elemente erforderlich)	800	84	<b>NSYSTMP6080</b>
Montageplatte Telequick (2 Elemente erforderlich)	1000	108	<b>NSYSTMP60100</b>
Montageplatte Telequick (2 Elemente erforderlich)	1200	132	<b>NSYSTMP60120</b>

## Schaltpult mit Konsole



NSYSPMP4080

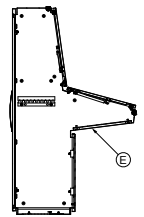

Ausführung	Breite (mm)	Nutzfläche (dm <sup>2</sup> )	Artikel-Nr.
Montageplatte glatt	800	28	<b>NSYSPMP4080</b>
Montageplatte glatt	1000	36	<b>NSYSPMP40100</b>
Montageplatte glatt	1200	44	<b>NSYSPMP40120</b>

## Befestigungswinkel

- 4-er-Satz Befestigungswinkel.
- Tiefenverstellung auf 25 mm-Raster.
- Wird standardmäßig zusammen mit dem Pult geliefert (alle Versionen). Muss separat bestellt werden, falls für die Rücken-an-Rücken- Montage der beiden Montageplatten im Schaltpult mit rückseitigem Zugang erforderlich.
- Material: Stahlblech, verzinkt
- Stärke: 4 mm
- Max. Traglast: 250 kg



NSYMPBSD

Ausführung	Für Schaltpult mit Breite (mm)	Artikel-Nr.
Befestigungswinkel	600	<b>NSYMPBSD</b>
Befestigungswinkel	800	<b>NSYMPBSD</b>
Befestigungswinkel	1000	<b>NSYMPBSD</b>
Befestigungswinkel	1200	<b>NSYMPBSD</b>
Befestigungswinkel	1600	<b>NSYMPBSD</b>

## Befestigungswinkel und Tiefenverstellschienen

- Satz mit 4 Schienen und 4 Befestigungswinkeln.
- Zur Montage von Montageplatten ohne Ausschnitt oder von Telequick Montageplatten, entweder an der Oberfläche oder über die gesamte Höhe des Monobloc-Schaltpults mit Konsole.
- Für die Positionierung von 2 Montageplatten (Rücken-an- Rücken) müssen Befestigungswinkel bestellt werden; Artikel-Nr. **NSYMPBSD**.



NSYMPB4SD

Ausführung	Für Schaltpult mit Tiefe (mm)	Artikel-Nr.
Befestigungswinkel und Tiefenverstellschienen	400	<b>NSYMPB4SD</b>

## Systemmontageschienen

- 2-er-Satz Rahmenprofile für die Anlage.
- Zur Unterstützung der Befestigung von Telequick Montageplatten und Schienen.
- Material: verzinkt
- Stärke: 2 mm



NSYTVR8

Ausführung	Schaltpulthöhe (mm)	Mittenabstand (mm)	Artikel-Nr.
Systemmontageschienen	1000	650	<b>NSYTVR8</b>
Systemmontageschienen	1400	1250	<b>NSYTVR14</b>

Technische Änderungen vorbehalten. Angaben ohne Gewähr. Abbildungen dienen nur zur Veranschaulichung.

Der PC-Modulträger **Spacial SF** wurde zum Schutz und zur Steuerung von Computeranlagen in industriellen Umgebungen entwickelt.

Diese Baureihe kann nach Ihren Anforderungen konfiguriert werden

4 verschiedene Dienstleistungen werden angeboten:



Montage nach Bestellung



Montage von Standardzubehör



Lackierung



Bearbeitung



## PC-Modulträger aus Stahlblech

11



### Bedienerfreundlichkeit

- Die Tür mit Sichtfeld aus nicht reflektierendem Sicherheitsglas ist für Bildschirme mit einer Größe von bis zu 25,5" geeignet.
- Mühelose Kabeldurchführung durch zweiteilige Kabeleinführungsplatte.

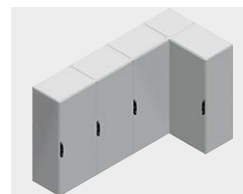

### Universell

Das Spacial SF Design ermöglicht Anreihlösungen in jeder beliebigen Richtung und passt sich allen Montageflächen ideal an.



### Ergonomie

- Der Zugang zu den verschiedenen Funktionen und Arbeitshöhen garantiert ein Optimum an Komfort.
- Teiltüren beschränken den Zugriff auf alle Funktionen durch ein 3 mm-Doppelbartschloss.
- Integrierter Bildschirm und CPU Unterstützung.
- Integrierte Stützplatte für Tastatur und Maus:



Detailansicht des 5 mm-Doppelbartschlosses in der rückseitigen Tür.

### Verriegelungssystem

- Verriegelungssystem mit flacher Schlossblende aus Polyamid 6 mit 30% Glasfaseranteil in RAL 9005 Schwarz, mit 5 mm-Doppelbarteinsatz für die rückseitige Volltür und einer kleinen flachen Schlossblende mit 3 mm-Doppelbarteinsatz für die Teiltüren an der Frontseite.

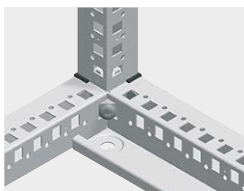

### Stabilität

- Das Gerüst des Spacial SF besteht aus einem einzigen 1,5 mm starkem, verzinkten Stahlprofil mit hohem Trägheitsmoment.
- Die vertikalen Rahmenprofile, an die sich obere und untere Rahmen anschließen, sind mit Anschlüssen aus Sinterstahl zusammengeschraubt.
- Platten im Aufbau integriert.

Nähere Informationen finden Sie auf Seite 468 oder auf unserer Website unter [www.se.com](http://www.se.com)

Technische Änderungen vorbehalten. Angaben ohne Gewähr. Abbildungen dienen nur zur Veranschaulichung.

PC-Modulträger Spacial SF



NSYSF16660PC

- Teiltür für PC-Monitor, mit blendfreiem Securit®-Glas.
- Vollblechteiltür für die Zentraleinheit (Schrankschöhe 1.800 mm).
- Klapptür ohne Ausschnitt für die Tastatur.
- Vollblechteiltür für den optionalen Einbau eines A4- Druckertisches.
- Türanschlag der vorderen Teiltüren ist rechts.
- Rückseitige Volltür, umkehrbare Öffnungsrichtung (rechts oder links).
- Befestigung der Dach- und Seitenwände von innen.
- Kabeleinführungsplatte mit 1 Kabeleinführung
- Oberfläche: Strukturierte Oberfläche, Epoxid-Polyester-Pulverlackierung
- Farbe: RAL 7035 Grau
- Schutzart gemäß IEC 60529: IP40
- Mechanische Schutzart gemäß IEC 62262: IK10
- Zertifikationen: UL (cULus). Nennwert 1, 12 nach UL50E

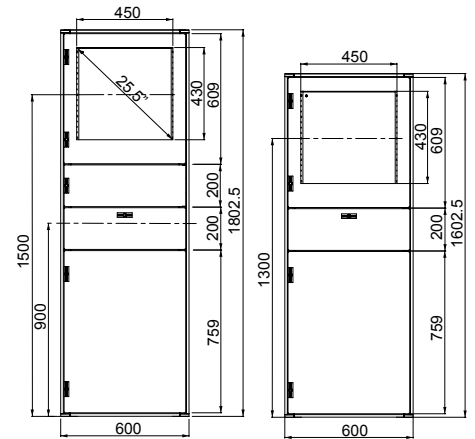

Für weitere Information, siehe Seite 460

Ausführung	Anz. Fächer	Höhe (mm)	Breite (mm)	Tiefe (mm)	Artikel-Nr.
PC-Modulträger Spacial SF	3	1600	600	600	<b>NSYSF16660PC</b>
PC-Modulträger Spacial SF	3	1600	600	800	<b>NSYSF16680PC</b>
PC-Modulträger Spacial SF	4	1800	600	600	<b>NSYSF18660PC</b>
PC-Modulträger Spacial SF	4	1800	600	800	<b>NSYSF18680PC</b>

## Sockelfront



- Die Sockelfront und die Sockelrückseite besteht aus 4 Eckprofilen und 2 oder 4 Wandteilen.
- Material: Stahlblech, gefalzt, Ecken mit einer Stärke 2,5 mm
- Oberfläche: Beschichtung aus Epoxid-Polyesterharz
- Farbe: RAL 7022 grau
- Schutzart: IP30 gemäß IEC 60529
- Mechanische Schutzart: IK10 gemäß IEC 62262

### Lieferumfang:

Höhe 100 mm: 4 Eckprofile, 2 Platten (ein Front- und ein Rückteil), 4 Eckprofilabdeckungen und Befestigungselemente  
 Höhe 200 mm: 4 Eckprofile, 4 Platten (2 Front- und 2 Rückteile), 4 Eckprofilabdeckungen und Befestigungselement

Ausführung	Höhe (mm)	Breite (mm)	Artikel-Nr.
Sockelfront für Spacial	100	600	<b>NSYSPF6100</b>
Sockelfront für Spacial	200	600	<b>NSYSPF6200</b>

## Sockel-Seitenteile



- Einfache Befestigung durch Verschrauben mit den Sockelecken (2 Schrauben).
- Material: Stahlblech, gefalzt
- Oberfläche: Beschichtung aus Epoxid-Polyesterharz
- Farbe: RAL 7022 grau
- Schutzart: IP30 gemäß IEC 60529
- Mechanische Schutzart: IK10 gemäß IEC 62262

### Lieferumfang:

Höhe 100 mm: 2 Seitenplatten, 4 Eckprofilabdeckungen und Befestigungselemente  
 Höhe 200 mm: 4 Seitenplatten (Höhe 100 mm, 2 pro Seite), 4 Eckprofilabdeckungen und Befestigungselemente

Ausführung	Höhe (mm)	Tiefe (mm)	Artikel-Nr.
Sockel-Seitenteile für Spacial	100	600	<b>NSYSSP6100</b>
Sockel-Seitenteile für Spacial	100	800	<b>NSYSSP8100</b>
Sockel-Seitenteile für Spacial	200	600	<b>NSYSSP6200</b>
Sockel-Seitenteile für Spacial	200	800	<b>NSYSSP8200</b>

## Fest eingebautes Ablagefach



- Optionale Montage einer zusätzlichen festen oder ausziehbaren Ablage direkt am Gerüst oder an den Quertraversen.
- Zulässige Tragfähigkeit: 150 kg für feste Ablagefächer und 50 kg für ausziehbare Ablagefächer, jeweils gleichmäßig verteilt.
- Installation: An dem vertikalen Rahmenprofil / Auf Quertraversen

Für mehr Details und weitere Einbauoptionen: siehe [Seite 222](#).

Ausführung	Höhe (mm)	Tiefe (mm)	Artikel-Nr.
Fest eingebautes Ablagefach	600	600	<b>NSYFXT6060</b>

## Universal- Quertraverse 40 mm (einreihig)

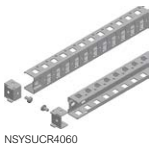

Ausführung	Schrank Tiefe (mm)	Artikel-Nr.
Universal- Quertraverse 40 mm (einreihig)	600	<b>NSYSUCR4060</b>
Universal- Quertraverse 40 mm (einreihig)	800	<b>NSYSUCR4080</b>

## Teleskopschienen



Ausführung	Schrank Tiefe (mm)	Artikel-Nr.
Teleskopschienen	600	<b>NSYTTG60</b>
Teleskopschienen	800	<b>NSYTTG60</b>

## Handgriff für Ablagefächer mit Teleskopschienen



- Handgriff zum problemlosen Herausziehen der Ablagefächer mit Teleskopschienen
- Material: Polyamid 6 (schwarz)

### Lieferumfang:

• 2 Stück und Befestigungselement

Ausführung	Artikel-Nr.
Handgriff für Ablagefächer mit Teleskopschienen	<b>NSY1TH</b>

## Schlösser für Teiltüren

Schlösser im Austausch für die im Lieferumfang von Teiltüren enthaltenen 3 mm-Doppelbartschlösser.

**Ausführungen:**

- Umrüstung des Schlosses auf Profileinsätze, dreieckig 6,5 mm oder quadratisch 6 mm.
- Schloss mit Schlüssel 2233X für Teiltüren.
- Schloss mit Schlüssel 2233X ausschließlich für die Türklappe des Tastatureinschubs.

**Lieferumfang:**

Schloss mit Profileinsatz, dreieckig 6,5 mm und quadratisch 6 mm: Korpus aus Metall, Profileinsatz und Sicherungsring.

Schloss mit Schlüssel 2233X für Teiltüren: Korpus aus Metall, Einsatz, Bolzen, Sicherungsring und Schlüssel.

Schloss mit Schlüssel 2233X für die Klapptür des Tastatureinschubs: Korpus aus Metall, Einsatz, Spezialbolzen, Sicherungsring und Schlüssel.



NSYMLT6

Ausführung	Artikel-Nr.
Mit dreieckigem Profileinsatz 6,5 mm für Türklappen und Klapptüren	<b>NSYMLT6</b>
Mit Schlüssel 2233X für Teiltüren	<b>NSYML23</b>

## HMI Schrank Spacial S3CM

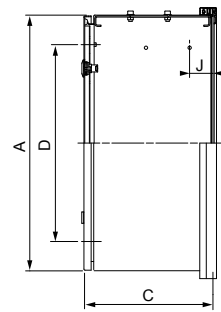
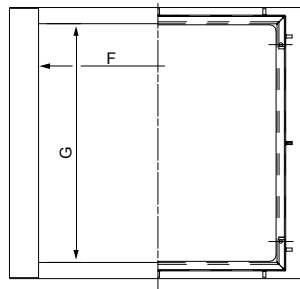

A: Höhe.  
B: Breite.  
C: Tiefe.

Schrankbreite 600 mm + Tastaturinstallation

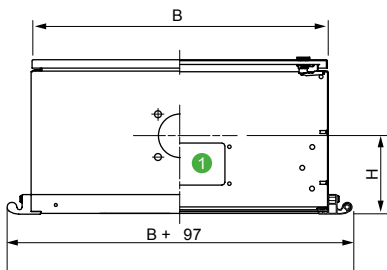

1 Kabeleinführungsplatte.

Abb. 1  
Schranktiefe von 200 bis 250



Abb. 2  
Schranktiefe 300



Schrankabmessungen (mm)								Kabeleinführungsplatte	Ø oberes Loch (mm)	Abb.	Schrank Artikel-Nr.
Höhe (mm)	Breite (mm)	Tiefe (mm)	D	F	G	H	J				
300	300	200	162	262	262	100	45	-	54	1	NSYS3CM303020
300	400	200	162	362	262	100	45	-	54	1	NSYS3CM304020
400	400	200	262	362	362	100	45	-	54	1	NSYS3CM404020
400	600	250	262	562	362	125	75	●	54	1	NSYS3CM406025*
500	500	250	362	462	462	125	75	-	54	1	NSYS3CM505025
600	600	200	462	562	562	100	45	●	54	1	NSYS3CM606020*
600	800	300	462	762	562	150	100	-	87	2	NSYS3CM608030
800	600	300	662	562	762	150	100	●	87	2	NSYS3CM806030*

\* Gehäuse ausgestattet mit Kabeleinführungsplatte.

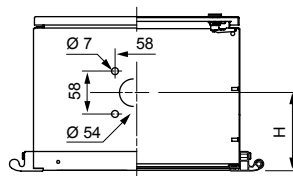
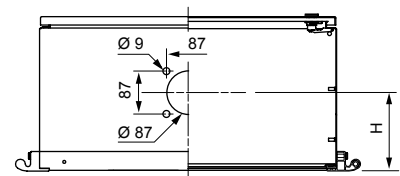
11



Lochleiste auf Bolzen montiert.



Detail der Verstärkungsplatte.



Rückseitige Tür mit Doppelbartschloss.



Verschraubter Blendrahmen.

## Tastatur für Bediengehäuse

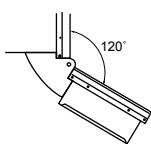
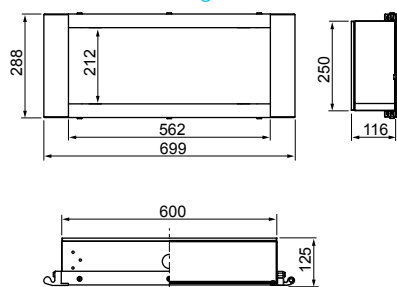

Detailansicht der Montage der Tastatur am Bediengehäuse.

## Halterung



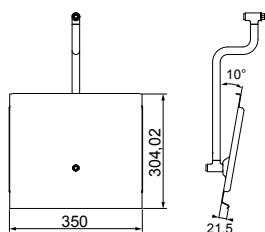

Laptop Computer

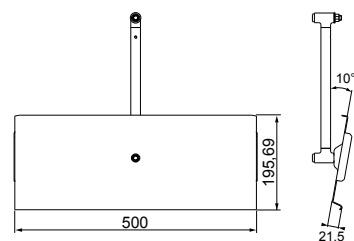

Keyboard



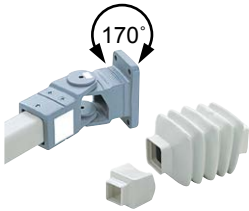

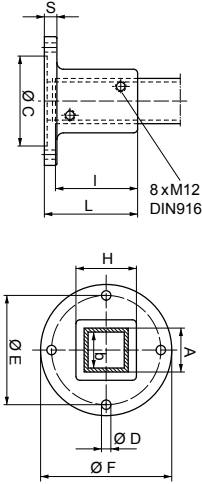
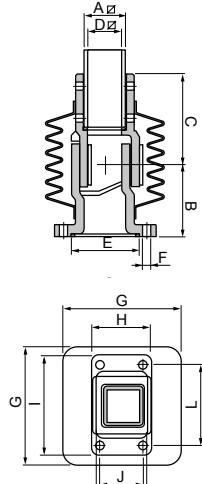
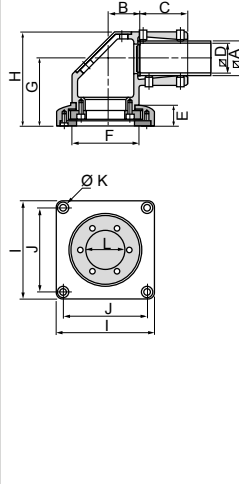
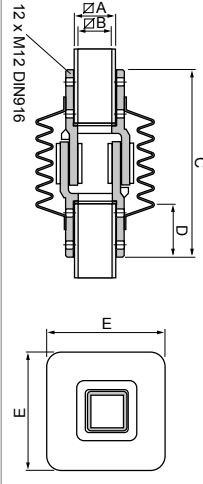

## Suspension system

Ausführung	Feststehender Sockel		Wandbefestigung mit Gelenk		Drehbefestigung		Verbindungsgelenk horizontal	
								
	Feststehender Sockel für direkte waagerechte oder senkrechte Anschlüsse.		Zur Aufnahme eines horizontalen 50- oder 80 mm-Vierkantprofils, Drehwinkel 170°, Befestigung an vertikaler Fläche. Schutzmanschette, Farbton: RAL 7035 Grau. Kabeldurchführung innen im Gelenk.		Drehbare Befestigung für 50- und 80 mm-Horizontalprofile, Drehwinkel 295°. Ohne Feststellung in gewünschter Position. Kabeldurchführung innen. 4-fach Schraubbefestigung (nicht mitgeliefert).		Verbindungsgelenk für zwei horizontale 50- oder 80 mm-Vierkantprofile, Drehwinkel 170°. Schutzmanschette, Farbton: RAL 7035 Grau. Kabeldurchführung innen im Gelenk.	
Material	Formstahl		Formstahl		Formstahl		Formstahl	
Farbe	RAL 7040 grau		RAL 7040 grau		RAL 7040 grau		RAL 7040 grau	
Gewicht (kg)	3,25	7	4,35	9,45	5,4	15,7	4,25	10
Abmessungen (mm)	50 mm Vierkant	80 mm Vierkant	50 mm Vierkant	80 mm Vierkant	50 mm Vierkant	80 mm Vierkant	50 mm Vierkant	80 mm Vierkant
Ø A								
B	42	72	92	115	50	74	42	72
C	105	134	118	160	68	98	236	320
D	11	11	42	72	42	72	67	94
E	125	173	85	130	30	45	148	190
F	152	201	11	11	96	144	-	-
G	-	-	148	190	96	141,5	-	-
H	72	111	80	115	134	195,5	-	-
I	97	126	130	175	140	210	-	-
J	-	-	55	90	120	180	-	-
K	-	-	68	103	9	13	-	-
L	110	140	105	150	55	84	-	-
S	15	16	-	-	-	-	-	-
Artikel-Nr.	NSYCMUMR50	NSYCMUMR80	NSYCMUMA50	NSYCMUMA80	NSYCMUMC50	NSYCMUMC80	NSYCMUIA50	NSYCMUIA80
								

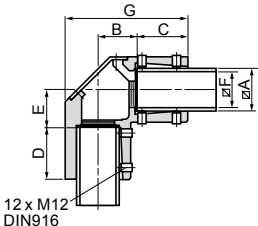
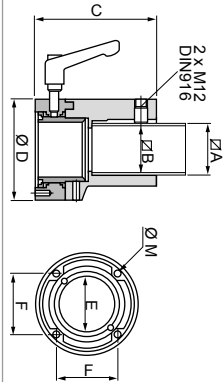
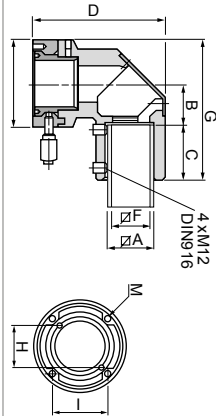
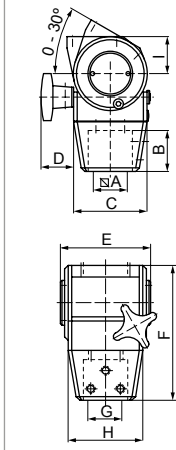

## Suspension system

							
<b>Ausführung</b>	<b>Starrer Verbindungswinkel</b> Mit unserem System aus starren oder drehbaren Rohren und Gelenken können alle Lösungen verwirklicht werden, die auf die Bedürfnisse von Bedingehäusen für den Mensch-Maschine-Dialog zugeschnitten sind. Ermöglicht die Kombination und Befestigung von horizontalen und vertikalen Rohren.	<b>Drehbefestigung, gerade</b> Drehbare Befestigung für 50- und 80 mm-Vertikalprofile, Drehwinkel 310°. Feststellbar in gewünschter Position. 4-fach Schraubbefestigung seitlich an der Auflagefläche.	<b>Drehbarer Befestigungswinkel</b> Drehbarer Befestigungswinkel für 50- und 80 mm- Horizontalprofile, Drehwinkel 310°. Feststellbar in gewünschter Position. 4-fach Schraubbefestigung seitlich an der Auflagefläche	<b>Neigbare Befestigung</b> Diese Befestigung ermöglicht die Neigung des Gehäuses um bis zu 30°. Feststellbar in gewünschter Position. Montage an Gehäusen mit Tiefen von 200 und 250 mm. Für die Montage am Gehäuse mit Gehäusetiefe 300 mm ist eine zusätzliche Adapterplatte erforderlich.			
<b>Material</b>	Aluminium		Aluminium		Aluminium		-
<b>Farbe</b>	RAL 7040 grau		RAL 7040 grau		RAL 7040 grau		-
<b>Gewicht (kg)</b>	1,35	2,4	1,25	3,1	2	6,55	2,98
<b>Abmessungen (mm)</b>	50 mm	80 mm	50 mm	80 mm	50 mm	80 mm	50 mm
<b>∅ A</b>	Vierkant	Vierkant	Vierkant	Vierkant	Vierkant	Vierkant	Vierkant
<b>B</b>	46	56	42	72	46	56	55
<b>C</b>	60	83	115	145	60	83	100
<b>D</b>	60	83	96	139	147	190	44
<b>E</b>	46	56	52,3	85	96	139	121
<b>F</b>	42	70	58	87	42	72	182
<b>G</b>	144	193	-	-	154	208,5	50
<b>H</b>	-	-	-	-	42	70	100
<b>I</b>	-	-	-	-	58	87	50
<b>M</b>	-	-	M6	M8	M6	M8	-
<b>Artikel-Nr.</b>	<b>NSYCMUTC50</b>	<b>NSYCMUTC80</b>	<b>NSYCMUCR50</b>	<b>NSYCMUCR80</b>	<b>NSYCMUCC50</b>	<b>NSYCMUCC80</b>	<b>NSYCMUCP50</b>
							

## Adapter für Signalsäule

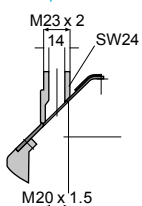

Technische Änderungen vorbehalten. Angaben ohne Gewähr. Abbildungen dienen nur zur Veranschaulichung.

## Kompaktes Schaltpult

1 Tür

2 Türen

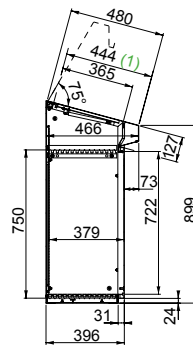
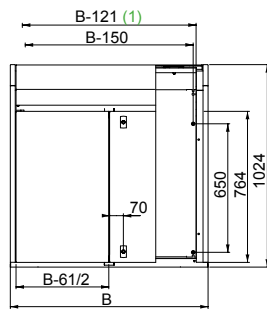
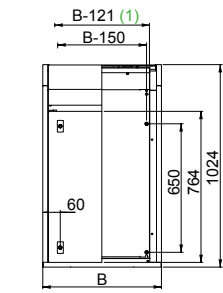

### Öffnung Kabeleinführungsplatte (mm)

Breite	Öffnungsmaß max.
B-280	56

Gemeinsame Seitenansicht.

(1) Nutzbares Öffnungsmaß.

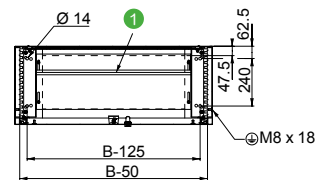
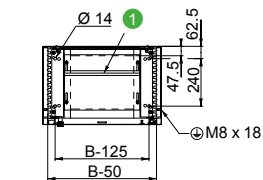
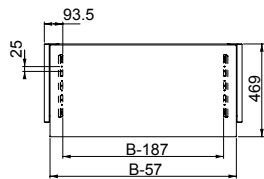
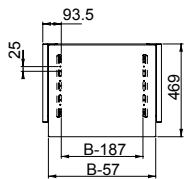

## Kompakte Schaltpulte mit abnehmbarer Rückwand

1 Tür

2 Türen

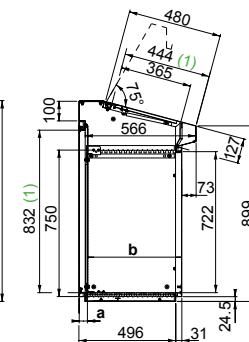
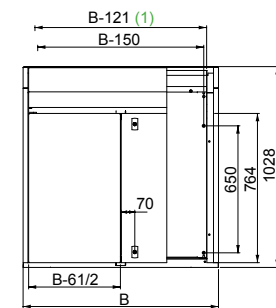
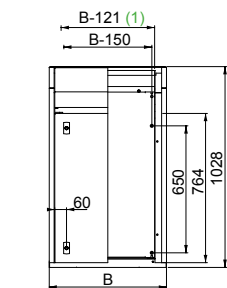

### Öffnung Kabeleinführungsplatte (mm)

Breite	Öffnungsmaß max.
B-280	56

### Tiefenverstellung Montageplatte (mm)

Tiefe	Min.	Max.
a	42	392
b	129	479

Gemeinsame Seitenansicht.

(1) Nutzbares Öffnungsmaß.

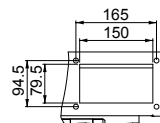
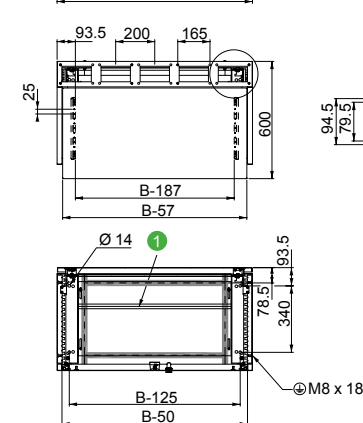
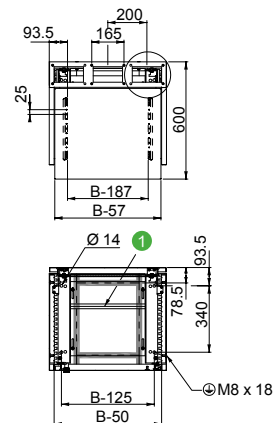

**SD** Schaltpult mit Konsole

1 Tür

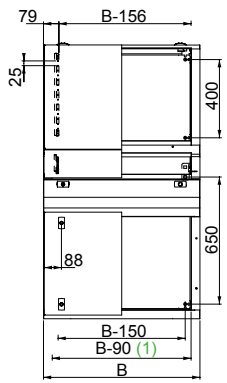

2 Türen

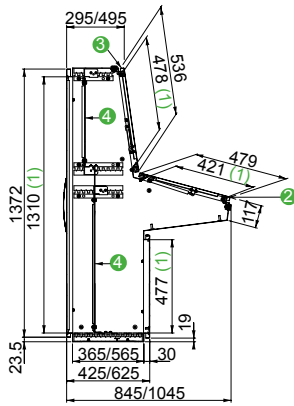
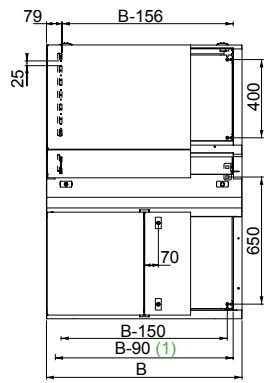

Öffnung Kabeleinführungsplatte (mm)	
Breite	Öffnungsmaß max.
B-280	56

**Hinweise**

- 1** Kabeleinführungsplatte mit 1 Kabeldurchführungsöffnung
- 2** Maximaler Öffnungswinkel des klappbaren Pultdeckels: 75°
- 3** Maximaler Öffnungswinkel der klappbaren Konsolenabdeckung: 75°
- 4** Installation der optionalen Montageplatte.

Gemeinsame Seitenansicht.  
<sup>(1)</sup> Nutzbares Öffnungsmaß.

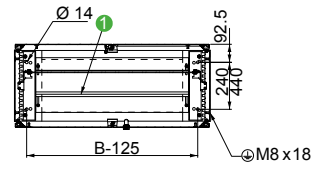
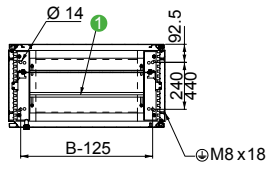

**SD SDX** Modulkonsole

Tiefe 200 mm

Tiefe 300 mm

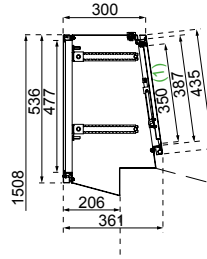
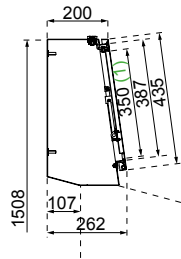
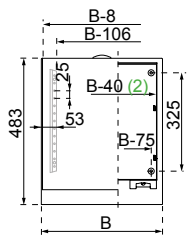

- <sup>(1)</sup> Öffnung.
- <sup>(2)</sup> Gleiches Maß für die Rückwand.

## PC-Modulträger Spacial SF

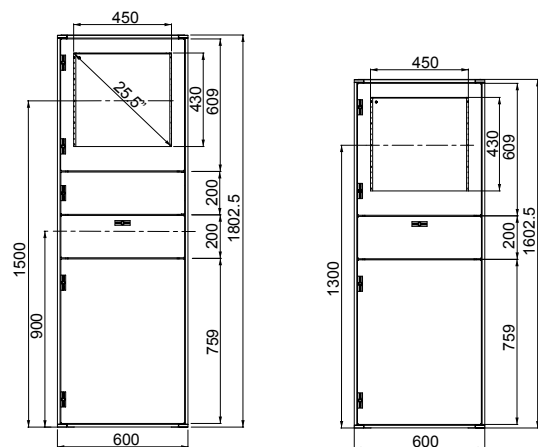

PC-Modulträger mit einer Höhe von 1800 mm.

PC-Modulträger mit einer Höhe von 1600 mm.

## PC-Schränke aus Edelstahl 304L

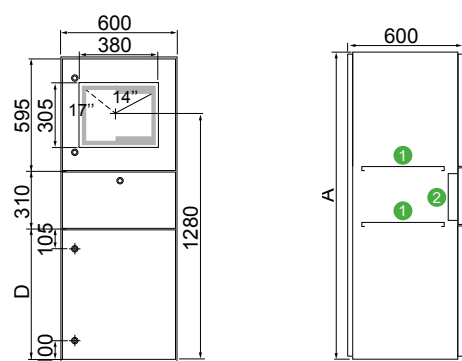

- (1) Ablagefach verschraubt, höhenverstellbar
- (2) Abdeckung Tastaturfach

A	D
1600	690
1800	890



# Set zur Teil-Außenmontage von Frequenzumrichtern Spacial S3D, SF und SM, Einleitung

Die Montagesets für die Teil-Außenmontage von Frequenzumrichtern wurden zur Trennung des Leistungsteils entwickelt, das eine wichtige Wärmequelle darstellt. Die Montage erfolgt in Stahlblechgehäusen der Baureihe Spacial (bodenmontierte und wandmontierte Gehäuse). Die Rahmen eignen sich für die Frequenzumrichter Altivar Process der Baureihen ATV630 und ATV930 (Leistungsbereich: 0,75 bis 45 kW bei 200/240 V, 0,75 bis 90 kW bei 380/480 V).

Die Kits sind in fünf Größen erhältlich und bieten zwei Methoden zur Montage von Frequenzumrichtern:

- Montage auf Gleitschiene für die Größen 1, 2 und 3
- Montage mit Halterung für die Größen 4 und 5.

Die Montage der Rahmen erfolgt:

- an der Rückseite der Gehäuse.

Diese Installation bietet eine vollständige thermische Isolierung

- im Inneren des Gehäuses auf einer Montageplatte.

Diese Montageoption erfordert möglicherweise eine zusätzliche Wärmesteuerung.



## Dichtigkeit

- IP55 gemäß IEC 60529 mit bereitgestellter Polyurethan-Dichtung.

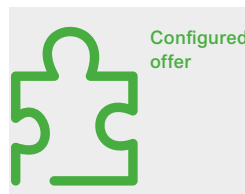

## Dienste

Möglichkeit von Ausschnitten (Gehäuse und Rahmen) durch Schneider Electric: keine Gefahr von Korrosion und Schnitten (Ausschnitt vor Lackierung).

11



## Einfache Installation

- Satz an Gleitschienen für eine schnelle und effiziente Montage des Frequenzumrichters



## Festigkeit

- Die Stabilität des Bausatzes ermöglicht die Installation in den Gehäusen Spacial S3D, SF und SM

## Erdungskontinuität

- Erdungskontinuität wird durch Anziehen der M6-Muttern in Verbindung mit den Kontaktscheiben sichergestellt.



## Wartung des Lüfters des Frequenzumrichters (Bausätze der Größen 4 und 5)

- Einfache Wartung über das Front-Bedienfeld für die Wartung der Lüfter.

# Set zur Teil-Außenmontage von Frequenzumrichtern Special S3D, SF und SM, Einleitung



Größen 1, 2 und 3



Größen 4 und 5

**Hinweis:**  
Abmessungen, siehe Seite 464

<b>Ausführung</b>	Montagesätze
<b>Material</b>	Stahl
<b>Oberfläche</b>	Beschichtung aus Epoxid-Polyesterpulver
<b>Farbe</b>	RAL 7035 Grau
<b>Schutzart gemäß IEC 60529</b>	IP55
<b>Zertifizierung</b>	UL (cULus). Bemessung 1, 3R und 12 nach UL50E
<b>Lieferumfang</b>	<p><b>Größen 1, 2 und 3:</b></p> <ul style="list-style-type: none"> <li>Lackierte Stahlblechplatte mit Ausschnitt mit zwei Gleitschienen + Klebedichtung + 7 bis 9 M6-Bolzen zur Montage</li> <li>Schutzdichtungsprofil für den Rahmenausschnitt Bohrschablone des Gehäuses</li> </ul> <p><b>Größen 4 und 5:</b></p> <ul style="list-style-type: none"> <li>Lackierte Stahlplatten mit Ausschnitt mit lackierten Montagehalterungen + Schrauben und Muttern zur Befestigung der Halterungen und des Kits</li> <li>Schutzdichtung für Rahmenausschnitt</li> </ul>

Abmessungen (mm)				Kompatibilitäten						
				Größen	Gehäuse	Frequenzumrichter				
H	L	P	ATV340 380/480 V Artikel-Nr.			ATV630 200/240 V Artikel-Nr.	380/480 V Artikel-Nr.	ATV930 200/240 V Artikel-Nr.	380/480 V Artikel-Nr.	Artikel-Nr.
360	235	22	1	S3D, SFN, SM	-	ATV630U07M3	ATV630U07N4	ATV930U07M3	ATV930U07N4	NSYPTDS1
360	235	22	1	S3D, SFN, SM	-	ATV630U15M3	ATV630U15N4	ATV930U15M3	ATV930U15N4	-
360	235	22	1	S3D, SFN, SM	-	ATV630U22M3	ATV630U22N4	ATV930U22M3	ATV930U22N4	-
360	235	22	1	S3D, SFN, SM	-	ATV630U30M3	ATV630U30N4	ATV930U30M3	ATV930U30N4	-
360	235	22	1	S3D, SFN, SM	-	ATV630U40M3	ATV630U40N4	ATV930U40M3	ATV930U40N4	-
360	235	22	1	S3D, SFN, SM	-	-	ATV630U55N4	-	ATV930U55N4	-
420	265	22	2	S3D, SFN, SM	-	ATV630U55M3	ATV630U75N4	ATV930U55M3	ATV930U75N4	NSYPTDS2
420	265	22	2	S3D, SFN, SM	-	-	ATV630D11N4	-	ATV930D11N4	-
555	295	22	3	S3D, SFN, SM	-	ATV630U75M3	ATV630D15N4	ATV930U75M3	ATV930D15N4	NSYPTDS3
555	295	22	3	S3D, SFN, SM	-	ATV630D11M3	ATV630D18N4	ATV930D11M3	ATV930D18N4	-
555	295	22	3	S3D, SFN, SM	-	-	ATV630D22N4	-	ATV930D22N4	-
800	385	151,5	4	SFN, SM	ATV340D30N4E	ATV630D15M3	ATV630D30N4	ATV930D15M3	ATV930D30N4	NSYPTDS4
800	385	151,5	4	SFN, SM	ATV340D37N4E	ATV630D18M3	ATV630D37N4	ATV930D18M3	ATV930D37N4	-
800	385	151,5	4	SFN, SM	-	ATV630D22M3	ATV630D45N4	ATV930D22M3	ATV930D45N4	-
975	427	205,5	5	SFN, SM	ATV340D45N4E	ATV630D30M3	ATV630D55N4	ATV930D30M3	ATV930D55N4	NSYPTDS5
975	427	205,5	5	SFN, SM	ATV340D55N4E	ATV630D37M3	ATV630D75N4	ATV930D37M3	ATV930D75N4	-
975	427	205,5	5	SFN, SM	ATV340D75N4E	ATV630D45M3	ATV630D90N4	ATV930D45M3	ATV930D90N4	-

# Set zur Teil-Außenmontage von Frequenzumrichtern Special S3D, SF und SM, Abmessungen

NSYPTDS1

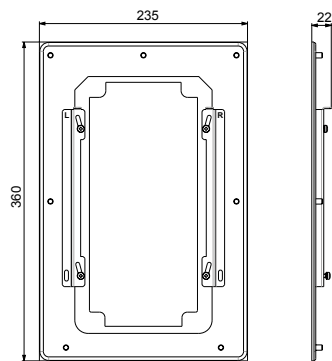

NSYPTDS2

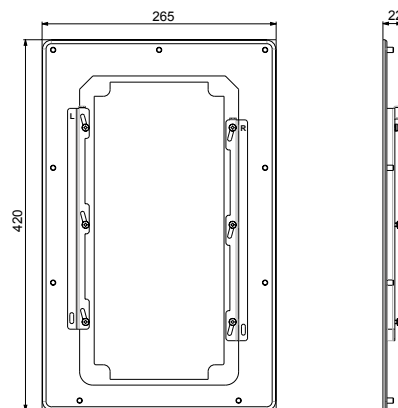

NSYPTDS3

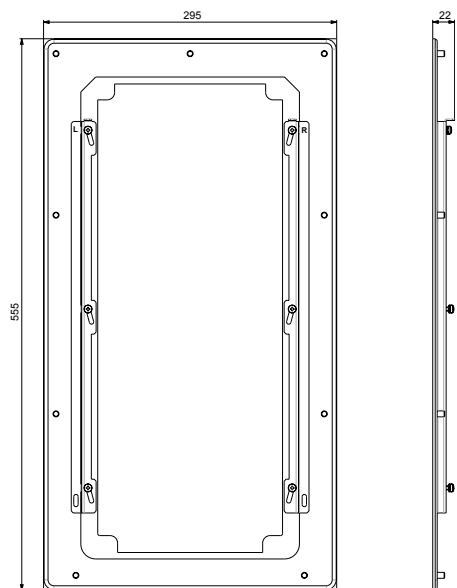

NSYPTDS4

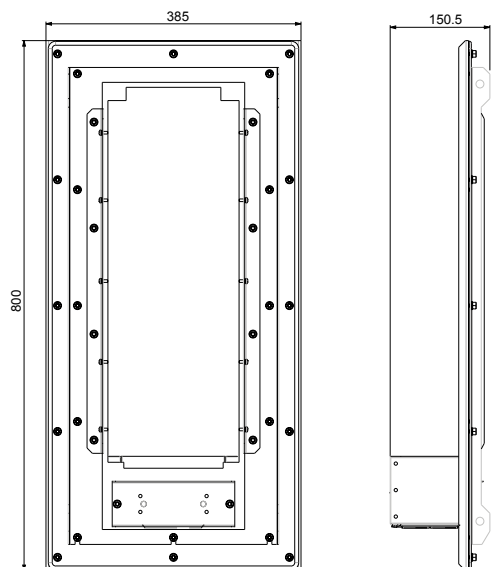

NSYPTDS5

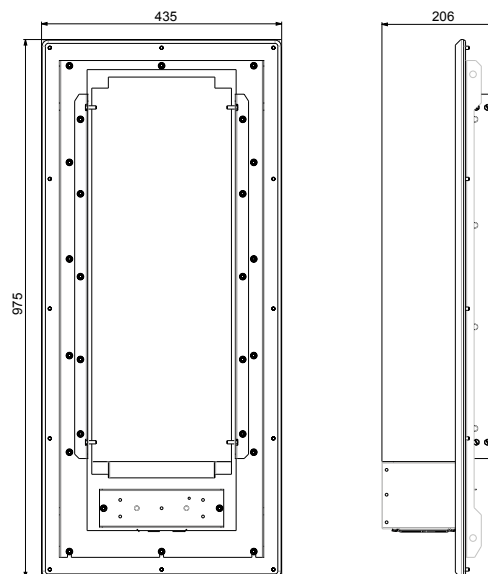





Die Tür des Schaltschranks für die Einspeisung wird durch ein System verriegelt, welches an die Betätigung des Leistungsschalters oder Einspeiseschalters angeschlossen ist. Ein integriertes Verriegelungssystem verhindert das Öffnen der Türen des Abgangsschaltschranks. Die Tür des Einspeiseschranks kann nur geöffnet werden, wenn sich der Leistungsschalter oder Einspeiseschalter in der Schaltstellung „O“ befindet. Nach dem Öffnen dieser Tür ermöglicht ein manuelles System die Entriegelung der Türen des Abgangsschranks und erlaubt den Zugang zum Inneren des Schaltschranks.

In Verbindung mit bestimmten Leistungsschaltern oder Lasttrennschaltern verwendbar:

- Square D (9422 A1).
- Schneider Electric.

Das System ist auf Konfigurationen mit max. 4 Einheiten begrenzt.

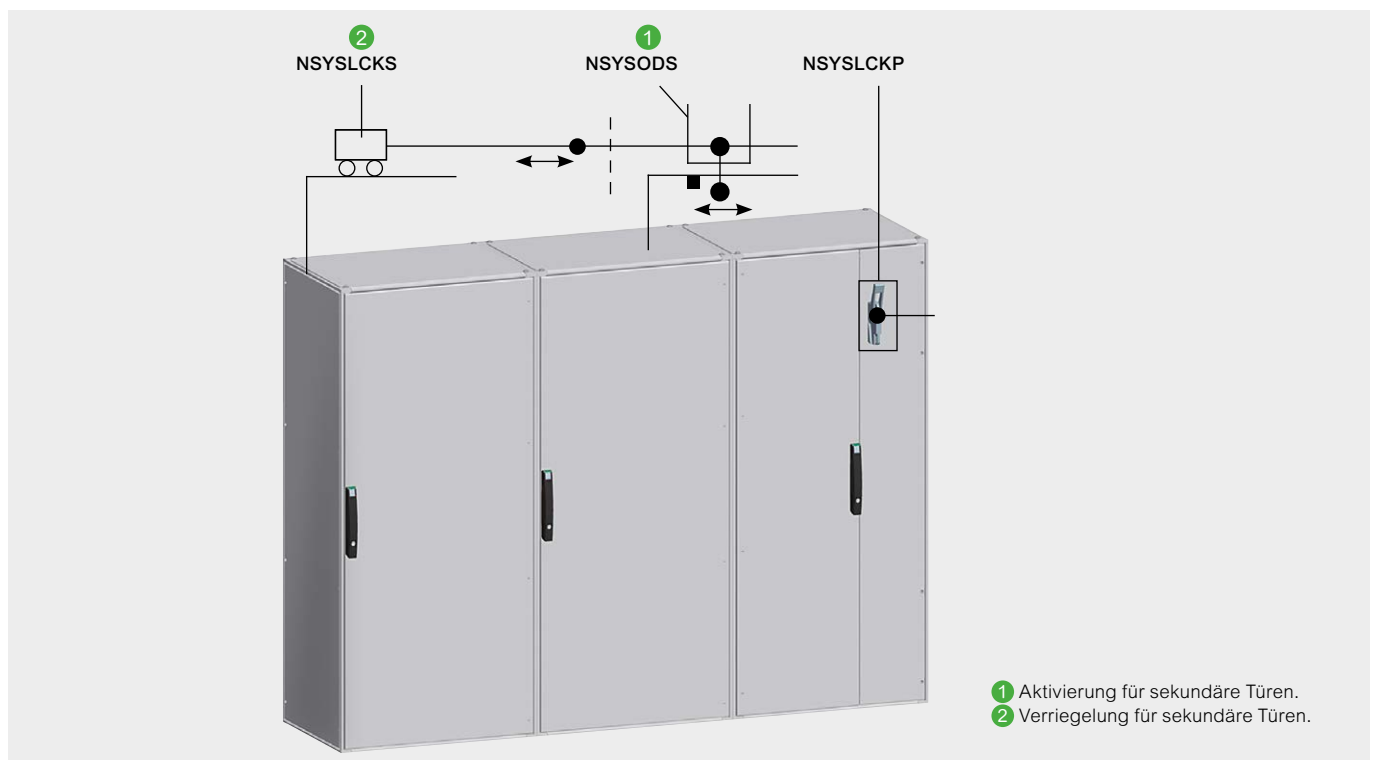

## Sicher

- Das (auf Anfrage) in die Tür der Einspeise- und Abgangsschaltschränke integrierte Sicherheits-Verriegelungssystem ermöglicht die Anpassung der Schaltschränke PanelSet SFN an die Anforderungen der amerikanischen Automobilindustrie.

## Verriegelung für Haupttür

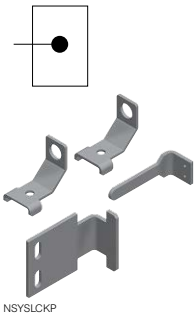

**System zur Entriegelung der an die Lasttrennschalter angepassten Haupttür:**

- Allen Bradley (1494 VH11).
- Square D (9422 A1).
- Siemens (FH0H).
- Schneider Electric.

**Entriegelt die Haupttür, wenn der Lasttrennschalter auf Position „O“ (Offen) steht.**

**Für das Entriegelungssystem der Haupttür müssen bei der Bestellung beide Artikel-Nr. berücksichtigt werden.**

- 1 Aktivierung für sekundäre Türen.
  - 2 Verriegelung für sekundäre Türen.
- Material: Stahlblech
  - Oberfläche: verzinkt

Ausführung	Artikel-Nr.
Verriegelung für Haupttür	NSYSLCKP

**Hinweis:**

Die in unserem Beispiel gezeigte feste Platte muss über unseren Kundendienst bestellt werden.

**Lieferumfang:**

2 Halterungen zur Befestigung der konfigurierten Platten, Verriegelungselemente, Lasttrennschalter und Befestigungsmaterial. Konfigurierte Platte und Griff nicht im Lieferumfang enthalten.

## Aktivierung für sekundäre Türen

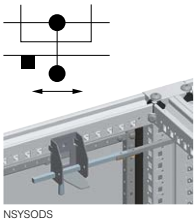

- Im Hauptschrank eingebautes System.
- Aktivierung durch manuelle Bedienung, verhindert das Öffnen der sekundären Schränke, die über Verriegelungsstangen miteinander verbunden sind.
- Beinhaltet eine Sicherungsfunktion, die aus einem Teil besteht, mit dem die Anlage in eine Position gezwungen wird, in der die sekundären Schränke zur Verriegelung der Haupttür verriegelt werden.
- Material: Mechanismus: Stahlblech, verzinkt, Aktivierungsgriff: Kunststoff, schwarz

Ausführung	Artikel-Nr.
Aktivierung für sekundäre Türen	NSYSODS

**Lieferumfang:**

Elemente zur Aktivierung der Haupttür und Befestigungsmaterial. Zur Herstellung der vollen Funktionsfähigkeit müssen sowohl das Aktivierungs 1 als auch das Verriegelungssystem 2 bestellt werden..

## Verriegelung für sekundäre Türen

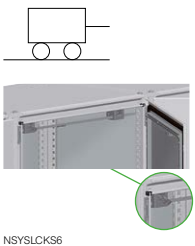

- Anlage zur Verriegelung der ausgehenden Schränke, die über Verriegelungsstangen miteinander verbunden sind, die wiederum die Schaltschranktüren verriegeln.
- Material: Stahlblech
- Oberfläche: verzinkt
- Befestigung: Befestigung am Gehäuserahmen durch Schrauben.

Ausführung	Breite (mm)	Artikel-Nr.
Verriegelung für sekundäre Türen	600	NSYSLCKS6
Verriegelung für sekundäre Türen	800	NSYSLCKS8
Verriegelung für sekundäre Türen	1000	NSYSLCKS10

**Lieferumfang:**

Elemente zur Verriegelung der sekundären Tür und Befestigungsmaterial. Zur Herstellung der vollen Funktionsfähigkeit müssen sowohl das Aktivierungs 1 als auch das Verriegelungssystem 2 bestellt werden.

# Maßgeschneiderte Lösungen

Beispiele für spezifische Lösungen



- Individualisierte Abmessungen
- Ausschnitte am Gehäuse und an den Türen



- Kabeleinführung und Türanpassung
- Sonderform der Tür



19" SFE für Micro-Edge-Rechenzentrumsanwendungen

12

## Maßgeschneiderte Lösungen

---

Sparen Sie Zeit und Kosten für Ihr Gehäuse	470
Welche Gehäuse können Sie individuell gestalten?	471
Verschiedene verfügbare Anpassungsoptionen	472
Kurzer Überblick über die Definition Ihres Gehäuses	475
Definition von einfachen Anpassungsprojekten	477
Definieren komplexer Anpassungsprojekte	478
Vorteile der Individualisierung	479

## Die Vorbereitung des Gehäuses nimmt kostbare Zeit weg vom eigentlichen Schaltschrankbau

Die Vorbereitung Ihres Gehäuses kann einen erheblichen viel Zeit und manuelle Arbeit in Anspruch nehmen. Und nicht nur das, ein hochwertiges Endergebnis zu erzielen, kann schwierig sein. Diese Arbeit kann dazu führen, dass Sie Zeit verlieren für Aufgaben wie:

- Bohren von Ausschnitten für Drucktasten, Licht, Leuchtmelder und Kabeleinführungen
- Hinzufügen von Geräteeinbauplatten und Kabelverschraubungen
- Fräsen
- Entgraten
- Lackieren

Das ist der Punkt, an dem Schneider Electric's Panel**SeT**, Spacial und Thalassa von Schneider Electric für die Anpassung von Gehäusen Dienstleistungen ein.

Wir können die geringwertigen Anpassungsarbeiten auslagern und sie schnell für Sie für Sie erledigen. Auf diese Weise sind Ihre Gehäuse bereits bei Lieferung bereit für die Verdrahtung, was Ihnen Zeit spart und Sie sparen Zeit und Kosten und verbessern gleichzeitig die Qualität Ihrer Panels.



# Welche Gehäuse können Sie individuell gestalten?

Kundenspezifische Dienstleistungen werden für eine große Auswahl von Gehäusen aus einer Vielzahl von Materialien, für Anwendungen, die von der elektrischen Verteilung und Industrieautomation bis hin zu Datennetzen.

## PanelSeT- und Spacial-Gehäuse aus Stahl

- Umfasst Gehäuse in verschiedenen Größen, von kleinen Boxen bis großen, bodenstehenden Einheiten
- Robustes Design für industrielle Umgebungen in Innenräumen
- Schützt elektrische Geräte vor Staub, Ölspritzern, Stößen und mehr
- Ein umfangreiches Sortiment an Zubehör ist erhältlich



## Spacial-Gehäuse aus rostfreiem Stahl

Eine optimale Lösung für Umgebungen mit Hygieneanforderungen und für raue, hochkorrosive Umgebungen, erhältlich in zwei Legierungen:

- 340L - korrosionsbeständig und leicht zu reinigen, geeignet für die Lebensmittel- und Pharmaindustrie
- 316L - bietet die höchste Korrosionsbeständigkeit, entwickelt für salzhaltige und chlorhaltige Umgebungen



## Spacial-Gehäuse aus rostfreiem Stahl

Entwickelt für den Schutz elektrischer Geräte in anspruchsvollen Umgebungen:

- Hergestellt aus glasfaserverstärktem Polyester für den Außenbetrieb (Paneele, die direktem Sonnenlicht, Regen, Salznebel oder extremen Temperaturen ausgesetzt sind)
- Hergestellt aus ABS oder Polycarbonat für aggressive industrielle Atmosphären (Ölspritzer, chemische und ätzende Stoffe)
- Hergestellt aus strapazierfähigem Polyester für öffentliche Außenbereiche



# Was sind die verschiedenen Anpassungsoptionen, welche für Ihr Gehäuse verfügbar sind?

Wir bieten eine Vielzahl von Anpassungsmöglichkeiten, aus denen Sie wählen können. Um höchste Qualität und Präzision, ein einheitliches Aussehen und Gefühl verschiedenen Gehäusen einer Serie sowie kurze Lieferzeiten zu erreichen, werden alle Anpassungsarbeiten mit hochleistungsfähigen Industrieanlagen durchgeführt.

## Ausschnitte

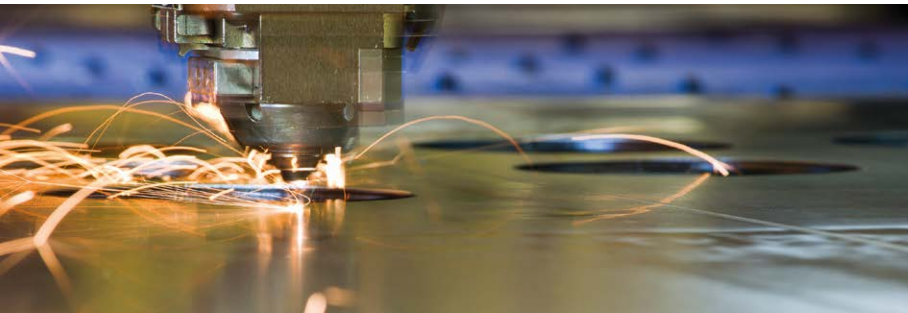

Die Ausschnitte werden mit digital gesteuerten Laser- oder Stanzmaschinen erstellt. Dies trägt dazu bei, dass die Position und Abmessungen der Aussparungen genau sind und bei allen Gehäusen mit der gleichen Konfiguration der gleichen Konfiguration. Die Kanten der Ausschnitte müssen nicht nachgearbeitet werden.

## Lackierung

Die Lackierung erfolgt nach der Herstellung der Aussparungen, um eine einwandfreie Beschichtung und Rostschutz zu gewährleisten. Dichtungen und anderes Zubehör werden nach dem Lackiervorgang angebracht, was die Zuverlässigkeit und Haltbarkeit der Schutzschicht gewährleistet.

Sie können fast jede beliebige Farbe wählen, Texturen auswählen oder Siebdrucke hinzufügen. Die Oberflächenbehandlung umfasst:

- Anti-Korrosions-Grundierungsschicht
- 100% Polyesterpulver für den Außenbereich oder raue Industrieumgebungen Aussparungen



Der vollautomatische Lackiervorgang dauert 2h 30 min.

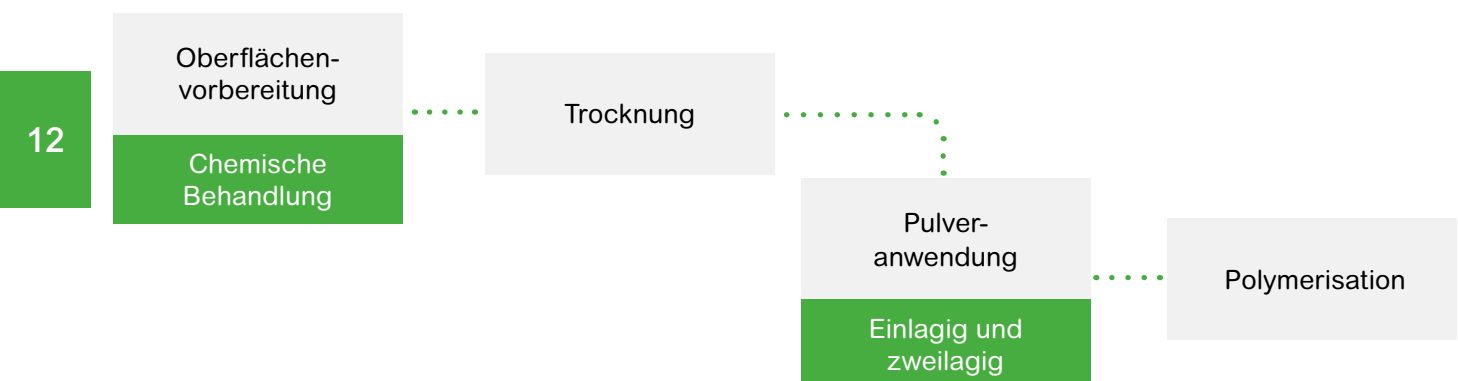



## Zubehör

Nach Abschluss des Lackiervorgangs können die Gehäuse mit dem gewünschten Zubehör ausgestattet werden, wodurch Sie noch mehr Zeit sparen.

Eine vollständige Liste des verfügbaren Zubehörs für die einzelnen Baureihen finden Sie in der speziellen Auswahlhilfe:

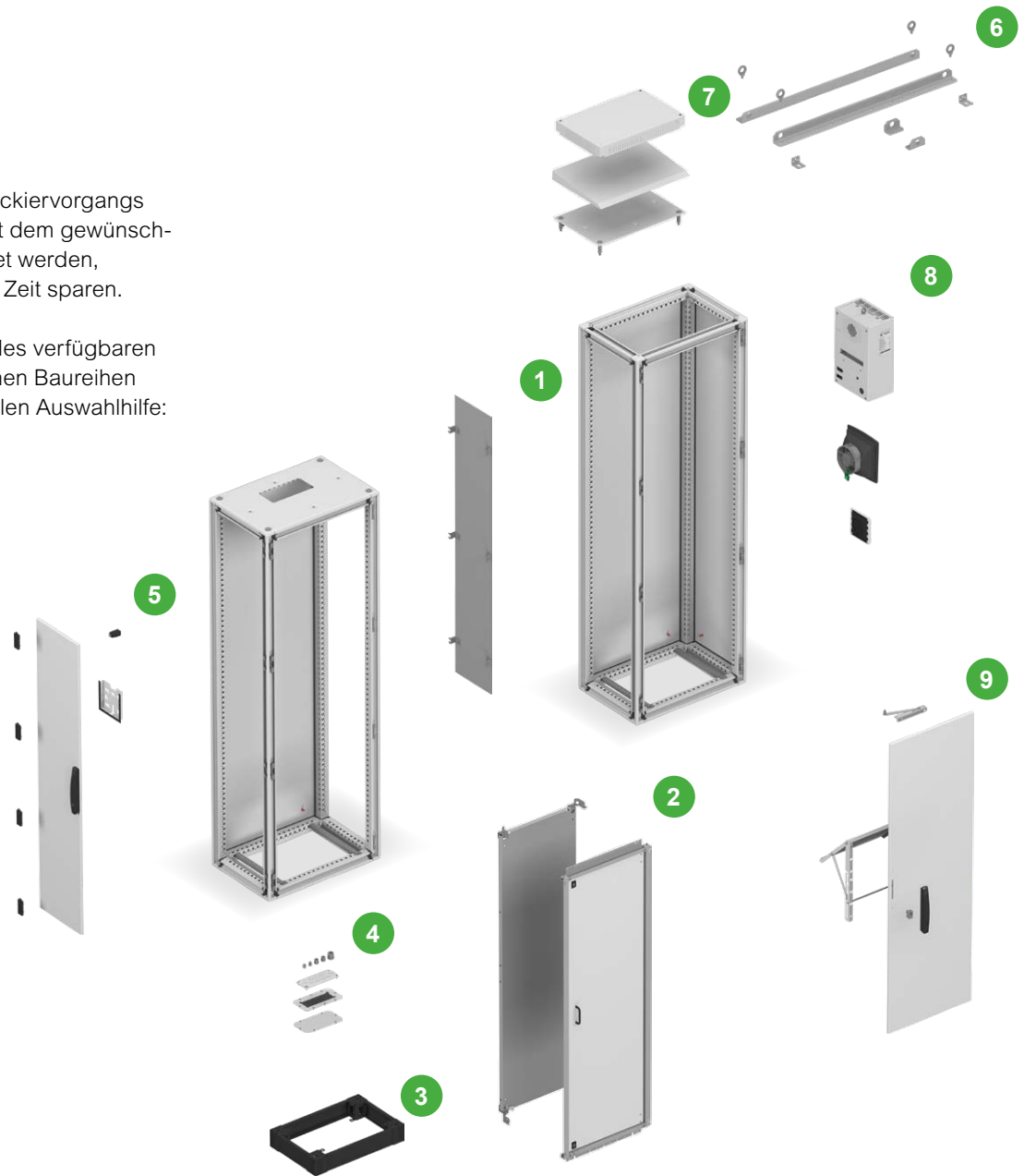

**1** **Zusammensetzung Zubehör**  
z.B. Kupplungsabstandshalter, Rahmen

**2** **Internes Zubehör**  
z.B. Montageplatten, Fahrgestelle, Schienen, Innentüren

**3** **Aufstellzubehör**  
z.B. Sockel, Säulen, Standschrankbausätze, Wandbefestigungsösen

**4** **Kabeleinführungen**  
z.B. Verschraubungsplatten, Kabel Verschraubungen, Membranen, Kabelführungen

**5** **Seitenwände oder Rückwände und Türen**  
z.B. innenliegend befestigt, von außen befestigt

**6** **Hebezubehör**  
z.B. Ringschrauben, Halterungen, Stangen

**7** **Dach und Dachzubehör**  
z. B. Vordächer, belüftete Vordächer, Lüftungsaufzüge

**8** **Wärmeschutz-Zubehör**  
z.B. Lüftungsgitter, Ventilatoren, Kühlaggregate, Thermostate

**9** **Türen und Türzubehör**  
z. B. Scharniere, Griffe, Schlösser

## Spezifische Abmessungen

Im Gegensatz zu den im Katalog aufgeführten Gehäusen können Breite, Höhe und Tiefe in jedem Vielfachen von 10 mm für kleine Gehäuse und jedes Vielfache von 100 mm für große Gehäusen (gilt nur für die Produktreihen Panel**SeT** und Spacial-Reihe) angepasst werden.

## Montierte Gehäuse

Für elektrische Anlagen mit mehreren nebeneinander angeordneten Schaltschränken können die Gehäuse komplett montiert, mit oder ohne Kabelführung, geliefert werden.

## Thermische Untersuchungen

Auf Ihren Wunsch können die Experten von Schneider Electric helfen sicherstellen, dass die Gehäuse geeignete Temperatur- und Feuchtigkeitsbedingungen für Ihre elektrischen Geräte bieten. Um dies zu erreichen, werden die Gehäuse ausgestattet mit Lüftungsgittern, Lüftern, Kühlaggregate oder Heizungen und deren Steuerungen.

## Qualitätskontrolle, Audits und Zertifizierungen

Alle unsere Produktionsstätten für Gehäuse sind nach ISO 9000 zertifiziert. Das bedeutet strenge Qualitätskontrollen für alle der industriellen Prozesse. Zusätzliche Qualitätskontrollen und Audits können je nach den Anforderungen Ihres Projekts eingerichtet werden. Konformitätserklärungen oder Zertifikate sind auf Anfrage erhältlich.

## Verpackung und Lieferung

Die Größe der Produktionschargen und die Lieferzeiten können so geplant werden, dass sie Ihren Lagerbestands- und Flussanforderungen entsprechen. Die Transportbedingungen können beurteilt und verstärkte Verpackung gewählt werden.

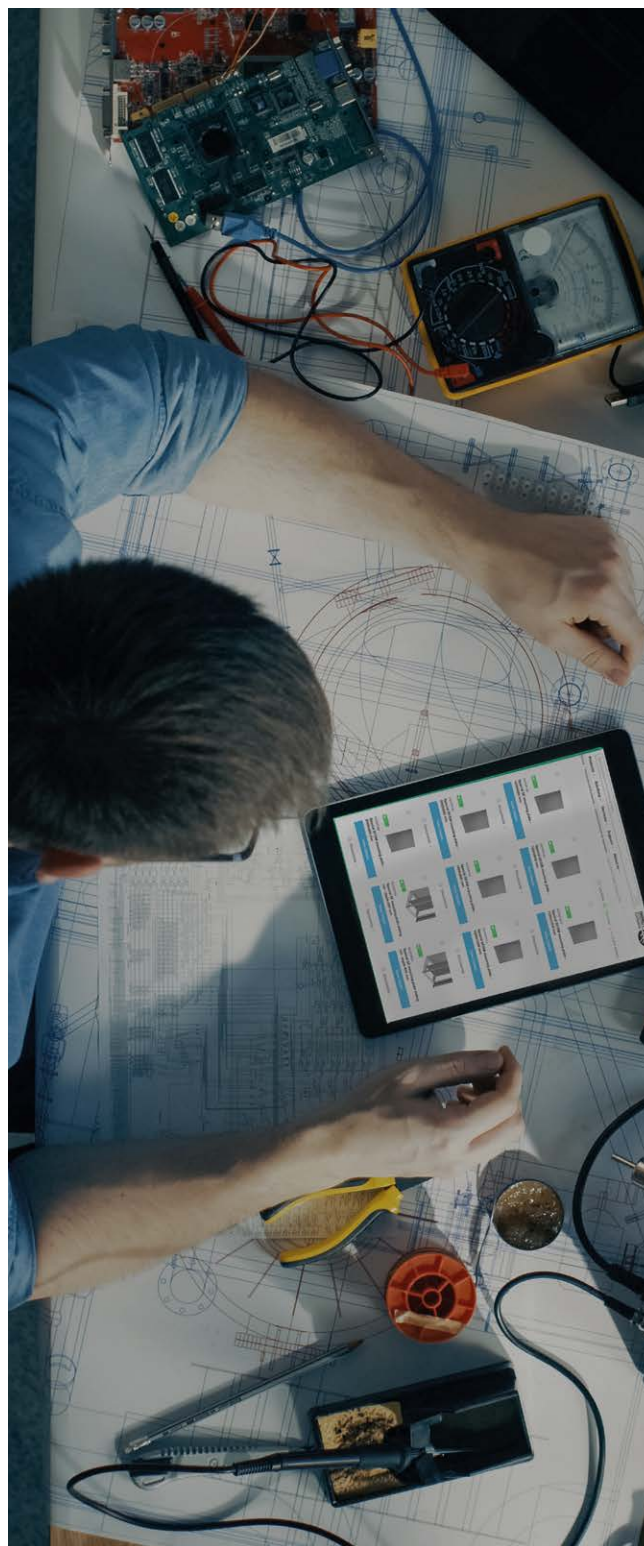



## Schritt 1: Definieren Sie Ihre Umgebung

### Installation

- Drinnen oder draußen
- Im Freien unter Schutz
- Saubere oder nicht saubere Umgebung
- IP-Stufe
- IK-Stufe



## Schritt 2: Überprüfung der Zertifizierung und der Homologation

### Zertifizierung

- UL
- ATEX

### Leistung

- Nema
- Marine
- Seismic
- andere

### Kontrollbericht

- Während der Herstellung
- Vor dem Versand



## Schritt 3: Festlegung der technischen Merkmale

### Angebotstyp

- Wandmontage
- Stehend

### Türen <sup>(1)</sup>

- Einfache Tür
- Verglaste Tür
- Öffnung: rechts (Standard) / links
- Türschloss <sup>(2)</sup> (montiert / nicht montiert)

### Abmessungen

- Höhe
- Breite
- Tiefe

### Ausgeschnittene Kabeleinführungen

- Seite
- Oben
- Unten

<sup>(1)</sup> Bei bodenstehenden Angeboten (SFN) kann eine Tür auch auf der Rückseite und an den Seiten montiert werden

<sup>(2)</sup> Wählen Sie aus einer Reihe der gängigsten Schlösser auf dem Markt

## Schritt 3: Technische Merkmale angeben (Forts.)

### Sockel

- Ja
- Nein
- Verstärkt

### Zubehör

- Filterlüfter
- Lüftungsgitter
- Türschlösser



### Befestigung des Gehäuses

- An der Wand
- Auf dem Boden
- Sonstiges

### Installation des Geräts im Gehäuse

- Montageplatte
  - Glatt
  - Mikroperforiert
  - Telequick
- Belastung innerhalb des Gehäuses (Belastung in kg)

### Handhabung und Transport

- Hebering für Hebezeuge
- Sockel für Gabelhubwagen



## Schritt 4: Andere Dienste auswählen

### Farben

- Metallischer Bereich
  - Standardfarbe (RAL 7035)
  - Andere Farbe, zu spezifizieren (17 Farben im Online Konfigurator, weitere mit unserem Offline-Support)
- Für die Bereiche Polyester und Kunststoff
  - Standardfarbe (RAL 7035)
  - Andere Farben möglich für große Mengen

### Bearbeitung

- Definieren Sie die Größe, Form und Anzahl der Löcher an der Karosserie und an der Tür
- Für ein Angebot wird nur die Anzahl der Löcher auf der der Karosserie und der Tür erforderlich, aber für eine einer Bestellung ist eine Zeichnung erforderlich

### Montage

- Einige Zubehörteile können montiert bestellt werden und andere werden zusammen mit dem Gehäuse geliefert; Diese Möglichkeit ist im Konfigurator für kundenspezifische Gehäuse angegeben.
- Möglichkeit der Kopplung
- Eine breite Palette von Zubehörteilen ist auch mit Hilfe unseres Offline-Supports erhältlich

# So definieren Sie Ihre grundlegenden Anpassungsprojekte, Wählen Sie den Online-Konfigurator

Maßgeschneiderte Lösungen



Online  
Konfigurator

**Legen Sie Einstellungen fest und holen Sie ein Angebot in einem einzigen Tool ein, dann schicken Sie Ihre Bestellung per E-Mail.**

Für grundlegende Anpassungsarbeiten (siehe nächste Seite für erweiterte Anpassungen), können Sie mit dem Custom Enclosure Configurator das Gehäuse in wenigen Minuten an Ihre Spezifikationen anpassen. Außerdem erhalten Sie einen Preisangebot und Lieferzeit.

Es ist ein praktisches, einfach zu bedienendes Werkzeug, das Ihnen eine große Auswahl an Optionen zur Auswahl, von verschiedenen Ausschnittformen bis hin zu Lackfarben und Zubehörteilen.

**Befolgen Sie diese 5 einfachen Schritte zur Verwendung des Konfigurator für kundenspezifische Gehäuse**



Der Konfigurator für kundenspezifische Gehäuse ist ein vollautomatisches Werkzeug, so dass Ihr Projekt automatisch an die Produktion gesendet wird. Es ist ein Online-Tool, das immer auf dem neuesten Stand ist und eine einfachere Übertragung für die Bestellung. Um auf den Konfigurator zuzugreifen, scannen Sie den QR-Code oder gehen Sie auf <https://custom-enclosures.se.com/>



1



**Wählen Sie das Gehäuse aus dem Katalog**

Wählen Sie Höhe, Breite und Tiefe.

2



**Zubehör auswählen und Montageoptionen**

Einige Zubehörteile können bestellt werden montiert bestellt werden und anderes wird zusammen mit dem Gehäuse geliefert.



**Spezifizieren Sie Ausschnitte**

Wählen Sie die Ausschnitte, Stellen, Formen und Abmessungen.



**Wählen Sie Ihre Farbe**

Wählen Sie aus 17 verfügbaren Schattierungen.

3



**Preisangebot einholen und Vorlaufzeit**

Bestätigen Sie Ihre Bestellung und senden Sie sie sofort per E-Mail.



**Ihre Bestellung aufgeben**

Bestätigen und geben Sie Ihre Bestellung sofort auf, ohne auf eine Bestätigung per E-Mail oder Telefon zu warten.

12

# Zur Definition komplexer Anpassungsprojekte, Kontaktieren Sie unsere Experten

Maßgeschneiderte Lösungen



Offline  
Support

**Für komplexe Projekte, die erweiterte Anpassungen erfordern, wird ein engagiertes Team von Schneider Electric-Experten Sie durch den Prozess führen.**

Im Folgenden finden Sie einen Überblick über unseren fortschrittlichen Anpassungsprozess:

- Stellen Sie Ihre Spezifikationen bereit
- Erhalten Sie eine Durchführbarkeitsstudie und ein Angebot
- Bestätigen Sie Ihren Auftrag und geben Sie ihn auf
- Die Herstellung beginnt
- Eine Qualitätsprüfung wird durchgeführt
- Ihr Produkt wird geliefert

Gettyimages-1301827337



Entdecken Sie, wie Otech, ein französischer OEM, die Vorteile von PanelSeT und Spacial nutzt, und Thalassa-Anpassungsdienste nutzt.



12





## Zeitersparnis

Lieferung mit Ausschnitten & Lackierung: keine Zeitverschwendung



## Logistik

- Flexible Verwaltung Ihrer Logistikoption (geplanter Lieferservice für laufende Aufträge)
- Sonderverpackung



## Vereinfachte Installation

Gehäuse werden mit Aussparungen geliefert: keine Spezialwerkzeuge erforderlich



## Ergonomisches Design

Maßgeschneidertes Projekt, das auf Ihre Anforderungen abgestimmt ist



## Erhöhte Lebensdauer

- Ausschnitte vor dem Lackieren gewährleisten Korrosionsschutz und zuverlässige Abdichtung
- Anstrichservice für besseren Schutz



## Verbesserte Qualität

- Keine Grate an den Kanten der Ausschnitte
- Garantierte Fertigungstoleranzen



## Ästhetik

- Große Auswahl an Farben
- Keine Kratzer auf den Außenflächen



## Bessere Leistung

- Adaptiertes Wärmemanagement
- Hochwertiger Edelstahl



# Actassi

Gehäuse für den Innenraumbedarf

Wandbefestigung



Bodenstehend



13



## OPB

19" Offenes Gehäuse für die Wandmontage	485
19" Offenes Gehäuse mit Schwenkrahmen	486
19" Offenes Gehäuse für die Wandmontage mit festem Rahmen	487
19" Mobile Open Box	490
Dachzubehör	492
Basis-Zubehör	493

## KDB

19" Wall Knock-Down Box	497
Thermisches Management	498

## VDA

Einfach zu installieren und zu integrieren	500
VDA/VDS-Racks Übersicht	502

## VDA-B

Einfach und funktionell	503
-------------------------	-----

## VDA-E

Ausgestattet und einsatzbereit	507
--------------------------------	-----

## VDA-L

Vorbereitet für Ruko-Schließsystem	511
------------------------------------	-----

## VDS

19" Server-Gehäuse	514
Aufsatzrahmen	519
Aufsatzrahmen für oben	519

## VDA/VDS

EA-Zubehör	521
EA Basis Zubehör	530
Universelles Zubehör	532
Erdverbindung	533
Befestigung von Bauteilen	534
Regale (nur mit Standgehäusen kompatibel)	535
Unterstützung der Ausrüstung	538
Elektrische Stromverteilungsschienen	539
Stromverteilung	542
Kabelmanagement (nur kompatibel mit Standgehäusen)	543
Kabelmanagement	545
Platten	546
Wärmemanagement	546

## 19-E Universelles Zubehör Beleuchtung

Individuelles Angebot	548
VDA/VDS	550
Individualisierungsleistungen	550

## Technische Informationen

Technische Informationen	556
--------------------------	-----

## Ersatzteile

VDA-VDS Standgehäuse	557
----------------------	-----

# Actassi-Gehäuse

Mit dem Actassi-System können Sie eine nahtlose End-to-End-Netzwerkverbindungs-Lösung für alle Anforderungen schaffen. Es gibt unterschiedliche Bedingungen und Anforderungen an die Installationen in Gebäuden, Rechenzentren und kleinen Büros. Deshalb bietet Actassi alle möglichen Größen von Wand- und Standgehäusen an, von 6 bis 47 Einheiten in verschiedenen Breiten, Tiefen, Farben und Zusammensetzungen. Sie können immer ein passendes Actassi-Gehäuse finden.



Möchten Sie ein Gehäuse, das über den Standard hinausgeht? Das ist kein Problem. Bei den Actassi-Gehäusen ist es möglich, die Farbe, das Zubehör, die spezifische Verkleidung usw. an Ihre persönlichen Bedürfnisse anzupassen.



## Digital Rules hilft Ihnen bei der Produktauswahl

Brauchen Sie Hilfe bei der Auswahl von Actassi-Gehäusen, RJ45-Steckern, Patchfeldern und Kabeln? Besuchen Sie [se.com](http://se.com) und testen Sie unsere Digital Rules.

Dies ist ein intelligenter Online-E-Katalog, der Ihnen die Auswahl erleichtert und eine fehlerfreie Spezifikation gewährleistet.



13

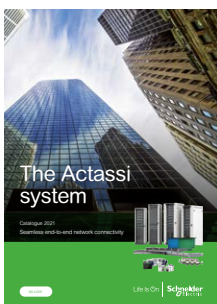

### Das Actassi-System Network Connectivity

Actassi ist Schneider Electric's neues, weltweites Angebot für Netzwerk- und Konnektivitäts-Infrastruktur-Lösungen für Gebäude. Es besteht aus den leistungsfähigsten Merkmalen lokaler Schneider Electric Marken wie LexCom, Infraplus, Clipsal Datacomms, Sarel und Himel. Von RJ45-Steckern bis hin zu Netzwerkgehäusen bietet das Actassi-System jedem Installateur auf der ganzen Welt die besten Lösungen.

**Aktenzeichen: LSB02659DE**  
09/2021



Scannen oder klicken

Technische Änderungen vorbehalten. Angaben ohne Gewähr. Abbildungen dienen nur zur Veranschaulichung.

# Actassi Wandmontage-Gehäuse

Die Actassi Wandgehäuse OPB Open Box ermöglichen Ihnen die einfache Integration von Verbindungstafeln, Kabeln, Schaltern und digitalen Messgeräten. Alle Verkleidungen können ohne Werkzeug entfernt werden und mit der Schwenkrahmen-Version von OPB, mit einem Schnellverschlussystem, erhalten Sie Zugang zu den Anschlüssen auf der Rückseite, um die Wartung auf bequeme Weise zu erledigen. Zu heiß im Gehäuse? Kein Problem, Sie können einfach eine Blindplatte mit zwei Lüftern integrieren. Mit Actassi KDB, den neuen Flat-Pack-Knock-Down-Boxen, sparen Sie 60% Platz im Lager. Und der Aufbau dauert nur 5 Minuten.



## Actassi OPB und KDB



**Actassi OPBO**  
Offenes Gehäuse mit Schwenkrahmen



**Actassi KDB**  
Knock-Down Box



**Actassi OPB**  
Mobile Open Box



**Actassi OPBO**  
Offenes Gehäuse mit festem Rahmen



Actassi Wandmontage

# Maximierte Kapazität und schnelle Wartung mit Actassi OPB

Zeit für Anpassungen? Öffnen Sie einfach die Seiten und klappen Sie den Schwenkrahmen aus. Ersetzen und ergänzen Sie alle Teile, die Sie benötigen, ohne Werkzeug. Klappen Sie das Regal zurück, schließen Sie die Seiten und Sie sind fertig. Um die Flexibilität der gesamten Anlage zu erhöhen, verwenden Sie das Actassi OPB als dezentrale Lösung.



Der Actassi OPB eignet sich perfekt als dezentrale Lösung. In einem Krankenhaus beispielsweise kann der Bedarf an schneller, zuverlässiger und leicht erweiterbarer Netzwerkkonnektivität entscheidend sein.

## Actassi OPB open for installation

Der Actassi OPB ist weit offen für eine schnelle und einfache Installation. Der Actassi OPB ist stabil wie ein Fels, auch wenn die Seitenwände und die Tür demontiert sind.

## Der Schwenkrahmen macht den Unterschied.

Bei der Erstinbetriebnahme sowie bei kontinuierlichen Nachrüstungen werden Sie feststellen, dass der Schwenkrahmen für Sie als Installateur den Unterschied ausmacht. Der Zugang von allen Seiten, die vorgestanzten Kabeleinführungen und der minimale Einsatz von Werkzeugen sind einige der Merkmale, die den OPB für die Installation und Wartung optimal eignen.



Die Seitenwände lassen sich leicht und ohne Werkzeug entfernen.

Einfacher Einbau über Befestigungspunkte.

Vorgeschnitzte Kabeleinführung von oben und unten.

Die Tür lässt sich leicht und ohne Werkzeug montieren und demontieren.

Beide Seiten lassen sich öffnen.

Securit® Tür aus Sicherheitsglas.

Tastensperre

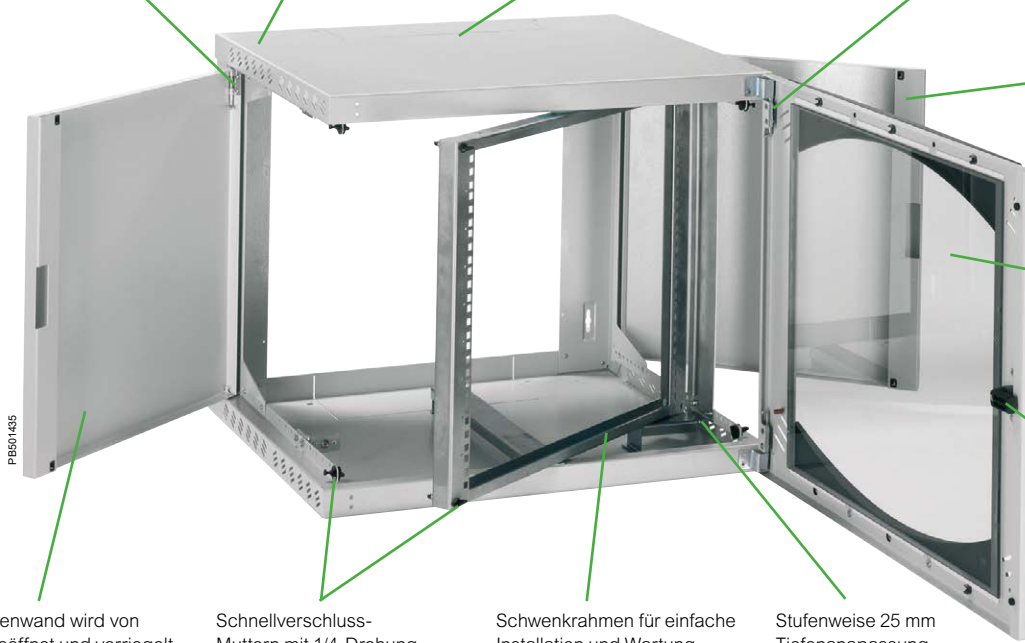

Die Seitenwand wird von innen geöffnet und verriegelt.

Schnellverschluss-Muttern mit 1/4-Drehung.

Schwenkrahmen für einfache Installation und Wartung.

Stufenweise 25 mm Tiefenanpassung.

# 19" Offener Wandschrank

## Ergonomisch und anpassungsfähig



Actassi OPB ist bei der Lieferung fertig montiert.



Seitenwände, Schwenkrahmen und Tür können ohne Werkzeug geöffnet und entfernt werden. Schnell und einfach.

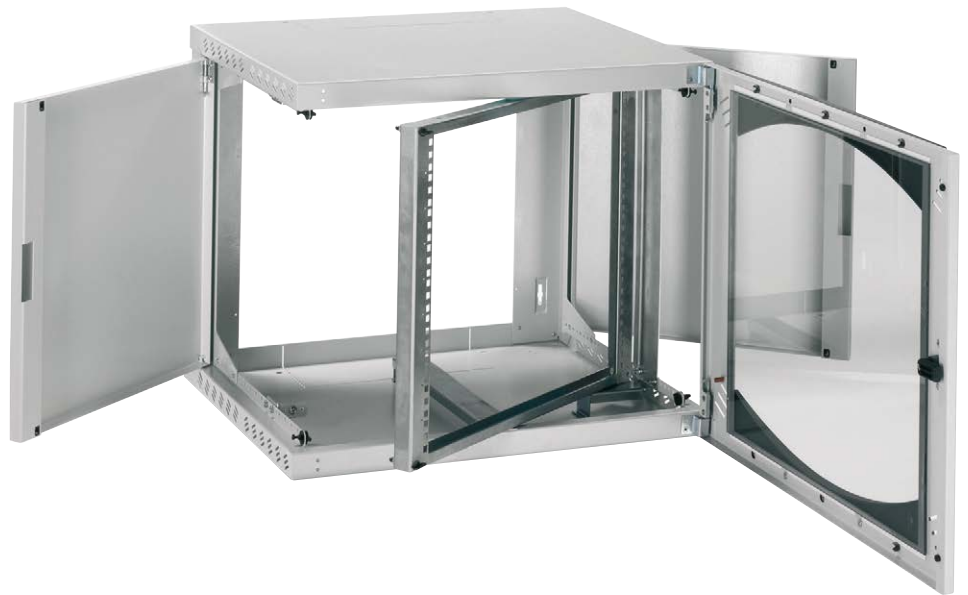

## 50 kg

Das Gehäuse ermöglicht die Montage von Bauteilen bis zu 50 kg.



### Einfache Installation

Das Actassi OPB-Gehäuse kann von einer einzigen Person mit Hilfe der Befestigungspunkte, die für den Durchgang der Schraubenköpfe in der Wand vorgesehen sind, an der Wand befestigt werden.



### Anpassungsfähig

Die 19" Pfosten sind so konzipiert, dass sie in der Tiefe in 25 mm Schritten verstellt werden können. Ihre Befestigung mit Schrauben trägt dazu bei, die Steifigkeit des Actassi OPB-Gehäuses zu gewährleisten.



### Ergonomie

Die Seitenteile lassen sich um 120° schwenken und können ohne Werkzeug leicht entfernt werden. Der Zugang zur Rückseite ist einfach. Die Tür ist ohne Werkzeug leicht abnehmbar.



### Einfache Installation und Umkehrbarkeit

Die Bohrschablone auf der Verpackung und die 4 Wandbefestigungspunkte ermöglichen eine schnelle und effiziente Installation und garantieren die Umkehrbarkeit durch einfaches Umdrehen des Gehäuses.



### Einfach zu verkabeln

Die Kabeleinführungen, oben oder unten, sind vorgeschritten und öffnen sich in der Rückseite des Actassi OPB-Gehäuses. Das Gehäuse passt um die Kabel, die bereits an Ort und Stelle sind (hintere Abdeckplatte optional).



### Ergonomie

Die Seitenwände werden von innen mit zwei 1/4-Drehungsmuttern verriegelt, die nur bei geöffneter Tür zugänglich sind.

# 19" Offenes Wandgehäuse mit Schwenkrahmen

Actassi, OPB

## Offen für einfache Installation und Wartung Einführung und Auswahlhilfen

- Wandgehäuse aus gekantetem und geschweißtem Stahlblech, pulverlackiert, RAL 7035 hellgrau
- Epoxid-Polyester Gehäuse
- bestehend aus einem Korpus, 2 aufklappbaren und abnehmbaren Seitenteilen, einem 19" Schwenkrahmen und einer transparenten Securit® Glastür und Schlüssel Nr. 333
- Schutzart: IP20
  - Schutz gegen Gegenstände > 12,5 mm
  - kein Schutz gegen Flüssigkeiten
- Schlagschutz: IK08
- Aufprallenergie = 5 Joule
- Erhältliche Gehäuse:
  - 5 Höhen: 6, 9, 12, 15, 18
  - 3 Tiefen: 400, 500 und 600 mm
- Schwenkbare Gestell: zulässige Belastung von 25 kg (einschließlich 25 % der Grenzbelastbarkeit gemäß IEC 62208)
- Zertifizierungen: in Übereinstimmung mit der Richtlinie RoHs, mit 19" Standard IEC 60297-3-100 und EIA-310-E.



### Installierte Schränke

Anzahl U	Abmessungen (mm)			Artikel-Nr.	Abdeckplatte	Kabelverschraubungsplatte mit Bürstendichtung	Abdeckplatte mit 2 Lüftern, kann nicht direkt mit UK PDU verwendet werden
	Höhe	Breite	Tiefe				
6	380	600	400	<b>NSYOPB6U4P</b>	<b>NSYOPB6UTPN</b>	<b>NSYECP300</b>	<b>NSYECVT300</b>
6	380	600	500	<b>NSYOPB6U5P</b>	<b>NSYOPB6UTPN</b>		
9	515	600	400	<b>NSYOPB9U4P</b>	<b>NSYOPB9UTPN</b>		
9	515	600	500	<b>NSYOPB9U5P</b>	<b>NSYOPB9UTPN</b>		
12	650	600	500	<b>NSYOPB12U5P</b>	<b>NSYOPB12UTPN</b>		
12	650	600	600	<b>NSYOPB12U6P</b>	<b>NSYOPB12UTPN</b>		
15	780	600	500	<b>NSYOPB15U5P</b>	<b>NSYOPB15UTPN</b>		
15	780	600	600	<b>NSYOPB15U6P</b>	<b>NSYOPB15UTPN</b>		
18	915	600	500	<b>NSYOPB18U5P</b>	<b>NSYOPB18UTPN</b>		



Vollständige Zugänglichkeit mit dem Schwenkrahmen und den schwenk- und abnehmbaren Seitenwänden und der Tür.

# 19" Offenes Wandgehäuse mit festem Rahmen

Actassi, OPB

## Ergonomische und anpassungsfähige Einführungs- und Auswahlhilfe

- Wandgehäuse aus gekantetem und geschweißtem Stahlblech, pulverlackierte Oberfläche, RAL 7035 hellgrau Epoxid-Polyester
- Gehäuse bestehend aus einem Korpus, 2 aufklappbaren und abnehmbaren Seitenwänden, 19" feststehenden Rahmen und einer transparenten Securit® Glastür oder einer einfachen Stahlblechtür mit Schlüssel Nr. 333
- Schutzart: IP20
  - Schutz gegen Gegenstände > 12,5 mm
  - kein Schutz gegen Flüssigkeiten
- Stoßfestigkeit: IK08 (für verglaste Tür)
  - Aufprallenergie = 5 Joule
- Stoßfestigkeit: IK10 (für glatte Tür)
  - Aufprallenergie = 20 Joule
- Erhältliche Gehäuse:
  - 6 Höhen: 6, 9, 12, 15, 18, 21
  - 3 Tiefen: 400, 500 und 600 mm
- Festes 19" Rack. Zulässige Belastung: 3 kg/U; max. 50 kg pro Gehäuse (einschließlich 25 % der Grenzlast gemäß IEC 62208)
- Zertifizierungen: in Übereinstimmung mit der RoHS-Richtlinie, mit 19" IEC 60297-3-100 und EIA-310-E.

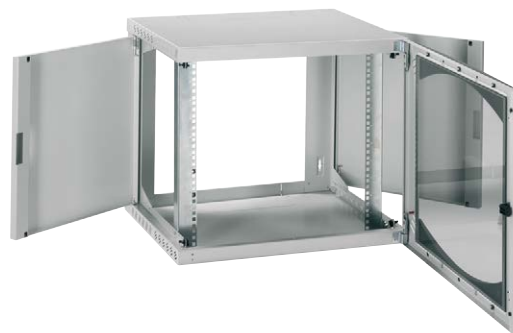

### Installierte Schränke

Anzahl U	Abmessungen (mm)			Artikel-Nr.	Abdeckplatte	Kabelverschraubungsplatte mit Bürstendichtung	Abdeckplatte mit 2 Lüftern, kann nicht direkt mit UK PDU verwendet werden
	Höhe	Breite	Tiefe				
6	380	600	400	NSYOPB6U4F	NSYOPB6UTPN		
6	380	600	500	NSYOPB6U5F	NSYOPB6UTPN		
9	515	600	400	NSYOPB9U4F	NSYOPB9UTPN		
9	515	600	500	NSYOPB9U5F	NSYOPB9UTPN		
9	515	600	600	NSYOPB9U6F	NSYOPB9UTPN		
12	650	600	400	NSYOPB12U4F	NSYOPB12UTPN		
12	650	600	500	NSYOPB12U5F	NSYOPB12UTPN		
12	650	600	600	NSYOPB12U6F	NSYOPB12UTPN	NSYECVP300	NSYECVT300
15	780	600	400	NSYOPB15U4F	NSYOPB15UTPN		
15	780	600	500	NSYOPB15U5F	NSYOPB15UTPN		
15	780	600	600	NSYOPB15U6F	NSYOPB15UTPN		
18	915	600	400	NSYOPB18U4F	NSYOPB18UTPN		
18	915	600	500	NSYOPB18U5F	NSYOPB18UTPN		
21	1050	600	500	NSYOPB21U5F	NSYOPB21UTPN		
21	1050	600	600	NSYOPB21U6F	NSYOPB21UTPN		

### Gehäuse mit Volltür

Anzahl U	Abmessungen (mm)			Artikel-Nr.	Abdeckplatte	Abdeckplatte mit 2 Lüftern, kann nicht direkt mit UK PDU verwendet werden
	Höhe	Breite	Tiefe			
9	515	600	400	NSYOPB9U4FR	NSYOPB9UTPN	
12	650	600	400	NSYOPB12U4FR	NSYOPB12UTPN	
15	780	600	500	NSYOPB15U5FR	NSYOPB15UTPN	NSYECVT300
18	915	600	500	NSYOPB18U5FR	NSYOPB18UTPN	



2U extra Platz für " ", 1U in der oberen und 1U in der unteren. Kann zum Beispiel für Stromschienen verwendet werden.

Technische Änderungen vorbehalten. Angaben ohne Gewähr. Abbildungen dienen nur zur Veranschaulichung.

## 19" Offenes Wandgehäuse mit Schwenkrahmen

- Wandgehäuse aus gekantetem und geschweißtem Stahlblech, pulverlackierte Oberfläche, RAL 7035 hellgrau Epoxid-Polyester
  - Gehäuse bestehend aus einem Korpus, 2 aufklappbaren und abnehmbaren Seitenwänden, einem 19" Schwenkrahmen und einer Securit® Glastür mit Schlüssel Nr. 333
  - Schutzart: IP20
    - Schutz gegen Gegenstände > 12,5 mm
    - kein Schutz gegen Flüssigkeiten
  - Stoßschutz: IK08
    - Aufprallenergie = 5 Joule
- Verfügbare Gehäuse:**
- **5 Höhen: 6, 9, 12, 15, 18**
  - **3 Tiefen: 400, 500 und 600 mm**
  - Schwenkrahmen: zulässige Belastung von 25 kg (einschließlich 25 % der Grenzbelastbarkeit gemäß IEC 62208)
  - Zertifizierungen: gemäß der Richtlinie RoHS, mit 19" Standard IEC 60297-3-100 und EIA-310-E.

Kabelverschraubungsplatte mit Bürstendichtung, Art.-Nr. **NSYECB300**, siehe [Seite 492](#)  
 Abdeckplatte mit 2 Lüftern, kann nicht direkt mit UK PDU verwendet werden, Art. **NSYECVT300**, siehe [Seite 492](#)



NSYOPB6U4P

Ausführung	Anzahl U	Höhe (mm)	Breite (mm)	Tiefe (mm)	Artikel-Nr.
19" Offenes Wandgehäuse mit Schwenkrahmen, Glastür	6	380	600	400	<b>NSYOPB6U4P</b>
19" Offenes Wandgehäuse mit Schwenkrahmen, Glastür	6	380	600	500	<b>NSYOPB6U5P</b>
19" Offenes Wandgehäuse mit Schwenkrahmen, Glastür	9	515	600	400	<b>NSYOPB9U4P</b>
19" Offenes Wandgehäuse mit Schwenkrahmen, Glastür	9	515	600	500	<b>NSYOPB9U5P</b>
19" Offenes Wandgehäuse mit Schwenkrahmen, Glastür	12	650	600	500	<b>NSYOPB12U5P</b>
19" Offenes Wandgehäuse mit Schwenkrahmen, Glastür	12	650	600	600	<b>NSYOPB12U6P</b>
19" Offenes Wandgehäuse mit Schwenkrahmen, Glastür	15	780	600	500	<b>NSYOPB15U5P</b>
19" Offenes Wandgehäuse mit Schwenkrahmen, Glastür	15	780	600	600	<b>NSYOPB15U6P</b>
19" Offenes Wandgehäuse mit Schwenkrahmen, Glastür	18	915	600	500	<b>NSYOPB18U5P</b>



## 19" Offenes Wandgehäuse mit festem Rahmen

- Wandgehäuse aus gekantetem und geschweißtem Stahlblech, pulverlackierte Oberfläche, RAL 7035 hellgrau, Epoxid-Polyester
- Gehäuse bestehend aus einem Korpus, 2 aufklappbaren und abnehmbaren Seitenteilen, 19" feststehender Rahmen und eine Securit® Tür aus Glas oder Stahlblech mit Schlüssel Nr. 333
- Schutzart: IP20
  - Schutz gegen Gegenstände > 12,5 mm
  - kein Schutz gegen Flüssigkeiten
- Stoßfestigkeit: IK08 (für verglaste Tür)
  - Aufprallenergie = 5 Joule
- Stoßfestigkeit: IK10 (für glatte Türen)
  - Aufprallenergie = 20 Joule

### Verfügbare Gehäuse:

- **6 Höhen: 6, 9, 12, 15, 18, 21 U**

- **3 Tiefen: 400, 500 und 600 mm**

- Fester 19" Rahmen. Zulässige Belastung: 3 kg/U; max. 50 kg pro Gehäuse (einschließlich 25 % der Grenzlast gemäß IEC 62208)
- Zertifizierungen: gemäß der Richtlinie RoHS, mit der Norm für 19" IEC 60297-3-100 und EIA-310-E.

Kabelverschraubungsplatte mit Bürstendichtung, Art.-Nr. **NSYECB300**, siehe [Seite 492](#)  
Abdeckplatte mit 2 Lüftern, kann nicht direkt mit UK PDU verwendet werden, Art.-Nr. **NSYECVT300**, siehe [Seite 492](#)



NSYOPB6U4F

Ausführung	Anzahl U	Höhe (mm)	Breite (mm)	Tiefe (mm)	Artikel-Nr.
19" Offenes Wandgehäuse mit festem Rahmen, Glastür	6	380	600	400	<b>NSYOPB6U4F</b>
19" Offenes Wandgehäuse mit festem Rahmen, Glastür	6	380	600	500	<b>NSYOPB6U5F</b>
19" Offenes Wandgehäuse mit festem Rahmen, Glastür	9	515	600	400	<b>NSYOPB9U4F</b>
19" Offenes Wandgehäuse mit festem Rahmen, Glastür	9	515	600	500	<b>NSYOPB9U5F</b>
19" Offenes Wandgehäuse mit festem Rahmen, Glastür	9	515	600	600	<b>NSYOPB9U6F</b>
19" Offenes Wandgehäuse mit festem Rahmen, Glastür	12	650	600	400	<b>NSYOPB12U4F</b>
19" Offenes Wandgehäuse mit festem Rahmen, Glastür	12	650	600	500	<b>NSYOPB12U5F</b>
19" Offenes Wandgehäuse mit festem Rahmen, Glastür	12	650	600	600	<b>NSYOPB12U6F</b>
19" Offenes Wandgehäuse mit festem Rahmen, Glastür	15	780	600	400	<b>NSYOPB15U4F</b>
19" Offenes Wandgehäuse mit festem Rahmen, Glastür	15	780	600	500	<b>NSYOPB15U5F</b>
19" Offenes Wandgehäuse mit festem Rahmen, Glastür	15	780	600	600	<b>NSYOPB15U6F</b>
19" Offenes Wandgehäuse mit festem Rahmen, Glastür	18	915	600	400	<b>NSYOPB18U4F</b>
19" Offenes Wandgehäuse mit festem Rahmen, Glastür	18	915	600	500	<b>NSYOPB18U5F</b>
19" Offenes Wandgehäuse mit festem Rahmen, Glastür	21	1050	600	500	<b>NSYOPB21U5F</b>
19" Offenes Wandgehäuse mit festem Rahmen, Glastür	21	1050	600	600	<b>NSYOPB21U6F</b>

## Gehäuse mit Volltür

Abdeckplatte mit 2 Lüftern, kann nicht direkt mit UK PDU verwendet werden, Art. **NSYECVT300**, siehe [Seite 492](#)



NSYOPB9U4FR

Ausführung	Anzahl U	Höhe (mm)	Breite (mm)	Tiefe (mm)	Artikel-Nr.
19" Offenes Wandgehäuse mit festem Rahmen, Volltür	9	515	600	400	<b>NSYOPB9U4FR</b>
19" Offenes Wandgehäuse mit festem Rahmen, Volltür	12	650	600	400	<b>NSYOPB12U4FR</b>
19" Offenes Wandgehäuse mit festem Rahmen, Volltür	15	780	600	500	<b>NSYOPB15U5FR</b>
19" Offenes Wandgehäuse mit festem Rahmen, Volltür	18	915	600	500	<b>NSYOPB18U5FR</b>

## Hergestellt für audiovisuelle Anwendungen

### Technische Merkmale

- Der Gehäusekorpus hat oben und unten Aussparungen für eine natürliche Belüftung
- Kabeleinführung durch die rückseitige Öffnung und durch vorgestanzte Bereiche an der Oberseite und an der Unterseite des Schanks
- 4 Aussparungen sind für die Wandmontage vorgesehen
- Die 2 Seitenwände lassen sich mit zwei 1/4-Dreh-Muttern sehr leicht öffnen.
- Die Wände lassen sich ohne Werkzeug abnehmen
- Die 19" Stützen aus verzinktem Stahl sind in 25 mm Schritten tiefenverstellbar
- Die Securit® Glastür ist vollständig umkehrbar. Sie ist mit einem Griff und einem Schließsystem mit Schlüssel Nr. 333 ausgestattet. Sie ist leicht ohne Werkzeug entfernbar.
- Zertifizierungen: in Übereinstimmung mit der Richtlinie RoHS, 19" Standard IEC 60297-3-100 und EIA-310-E.

### Zusammensetzung

- Actassi OPB mit Ausschnitten oben und unten
- 1 verglaste Vordertür mit einem Schloss, Schlüssel Nr. 333
- 1 Rückwand, Art-Nr.: **NSYOPB6UTPN** bis **NSYOPB21UTPN**
- 4 in der Tiefe verstellbare 19" Pfosten. Zusätzliche Stützen verfügbar
- 4 Rollen, Art-Nr. **NSYRUFOP**
- Möglichkeit der Installation eines Sockels anstelle der Rollen.



# 19" Mobiles offenes Gehäuse Flexibel und vielseitig Actassi, OPB

## Hintere Abdeckplatte



NSYOPB6UTPN

- Abdeckplatte aus Stahlblech, pulverbeschichtete Oberfläche, RAL 7035 hellgrau Epoxid-Polyester

### Lieferung:

Lieferung mit den für die Installation erforderlichen Befestigungsmitteln

Ausführung	Anzahl U	Artikel-Nr.
Hintere Abdeckplatte	6	NSYOPB6UTPN
Hintere Abdeckplatte	9	NSYOPB9UTPN
Hintere Abdeckplatte	12	NSYOPB12UTPN
Hintere Abdeckplatte	15	NSYOPB15UTPN
Hintere Abdeckplatte	18	NSYOPB18UTPN
Hintere Abdeckplatte	21	NSYOPB21UTPN

## Zusätzlicher 19" Pfosten



NSYOPB6UF

- Material: verzinktes Stahlblech, 20/10 mm dick
- Maximale Belastung: 3 kg/U; max. 50 kg pro Gehäuse
- Einheitskennzeichnung.

### Lieferung:

Satz von zwei 19" Stützen, geliefert mit den für die Montage erforderlichen Befestigungsmitteln

Ausführung	Anzahl U	Artikel-Nr.
Zusätzliche 19" Pfosten	6	NSYOPB6UF
Zusätzliche 19" Pfosten	9	NSYOPB9UF
Zusätzliche 19" Pfosten	12	NSYOPB12UF
Zusätzliche 19" Pfosten	15	NSYOPB15UF
Zusätzliche 19" Pfosten	18	NSYOPB18UF
Zusätzliche 19" Pfosten	21	NSYOPB21UF

## 19" Pfosten, hinten, 2U



NSYSSOPB

- Ermöglicht die Einsparung von 2HE auf der Vorderseite und die Befestigung auf der Rückseite des Gehäuses
- Es wird auf der Rückseite des Gehäuses befestigt
- Es ermöglicht den Einbau von Produkten im 19" Format.
- Höhenverstellung mit einem Schritt von 44,45 mm (1U)
- Material: verzinktes Stahlblech.

### Lieferung:

Satz bestehend aus 2 teilweisen 2U 19" Teilpfosten geliefert mit den für die Installation erforderlichen Befestigungen

Ausführung	Anzahl der U	Artikel-Nr.
19" Pfosten, hinten, 2U	2	NSYSSOPB

## Kabelträger für Gehäuse, Rückseite



NSYSPBOPB

- Ermöglicht das Sichern und Führen der Kabel auf der Rückseite des Gehäuses
- Befestigt an der Rückseite des Gehäuses, um zu unterstützen und die Kabel zu fixieren
- Höhenverstellbar mit einer Stufe von 44,45 mm (1U)
- Material: verzinkter Stahl

### Lieferung:

Lieferung mit den für die Montage erforderlichen Befestigungsmitteln.

Ausführung	Artikel-Nr.
Kabelträger für Gehäuse, Rückseite	NSYSPBOPB

## Obere oder untere Abdeckplatte

- Glatte Abdeckplatte
- Material: verzinktes Stahlblech



NSYEC300

Ausführung	Artikel-Nr.
Obere oder untere Abdeckplatte	<b>NSYEC300</b>

**Lieferung:**  
Lieferung mit den für die Montage erforderlichen Befestigungsmitteln.

## Abdeckplatte mit Bürstendichtung

- Befestigung an den oberen oder unteren Öffnungen der Schränke
- Material: verzinktes Stahlblech



NSYEC300

Ausführung	Abmessungen (mm)	Artikel-Nr.
Abdeckplatte mit Bürstendichtung	35 x 300	<b>NSYEC300</b>

**Lieferung:**  
Lieferung mit den für die Montage erforderlichen Befestigungsmitteln.

## Gesamtbürstendichtung

- Es wird an den oberen und unteren Kabeleinführungen befestigt.



NSYECPT300

Ausführung	Abmessungen (mm)	Artikel-Nr.
Gesamtbürstendichtung	100 x 300	<b>NSYECPT300</b>

## Obere oder untere Abdeckplatte mit Lüftungsschlitzen

- Befestigung an den oberen oder unteren Öffnungen der Schränke
- Material: verzinktes Stahlblech



NSYECAV300

Ausführung	Artikel-Nr.
Obere oder untere Abdeckplatte mit Lüftungsschlitzen	<b>NSYECAV300</b>

**Lieferung:**  
Lieferung mit den für die Montage erforderlichen Befestigungsmitteln.

## Obere oder untere Abdeckplatte mit 2 Lüftern

- 2 Lüfter auf der Klemmleiste installiert und verdrahtet, einschließlich eines Schutzgitters.
- Ein 2 m langes Stromversorgungskabel wird angeschlossen geliefert
- Freier Durchfluss von je 35 m³/h
- Befestigung an den oberen oder unteren Öffnungen der Gehäuse
- Material: verzinktes Stahlblech
- Lieferung mit den für die Installation erforderlichen Befestigungen
- Geräuschpegel: 35 dB (A)
- Kann nicht direkt mit UK PDU verwendet werden.



NSYECVT300

Ausführung	Artikel-Nr.
Obere oder untere Abdeckplatte mit 2 Lüftern	<b>NSYECVT300</b>

**Lieferung:**  
Lieferung mit den für die Montage erforderlichen Befestigungsmitteln.

Siehe auch das 19-E Universal-Zubehör



Wärmemanagement Seite 546

## Nivellierfüße



- Für den direkten Einbau muss an der vorgestanzen Stelle des Gehäuses gebohrt werden
- Satz aus 4 Teilen.

**Lieferung:**  
Lieferung mit den für die Montage erforderlichen Befestigungsmitteln.

Ausführung	Artikel-Nr.
Nivellierfüße	<b>NSYPNOPB</b>

## Rollen



- Für den direkten Einbau muss an der vorgestanzen Stelle des Gehäuses gebohrt werden
- Montage auf dem Sockel möglich
- Satz aus 4 Teilen.

**Lieferung:**  
Lieferung mit den für die Montage erforderlichen Befestigungsmitteln.

Ausführung	Artikel-Nr.
Rollen	<b>NSYRUFOPB</b>

## Sockelleisten



- Material: Stahlblech, 15/10 mm stark, pulverbeschichtet, RAL 7011 dunkelgrau
- Epoxid-Polyester
- Höhe 100 mm
- Abnehmbare Flächen
- Aussparungen an den Seiten und an der Rückseite für die Kabeleinführung.

**Lieferung:**  
Lieferung mit den für die Montage erforderlichen Befestigungsmitteln.

Ausführung	Breite (mm)	Tiefe (mm)	Artikel-Nr.
Sockelleisten	600	500	<b>NSYZUN65OPB</b>
Sockelleisten	600	600	<b>NSYZUN66OPB</b>

## Bürstendichtung für die Kabeleinführungen durch den Sockel



- Es wird an den vorgestanzen Öffnungen für die Kabeleinführungen befestigt.

Ausführung	Breite der Öffnung (mm)	Artikel-Nr.
Bürstendichtung für die Kabeleinführungen durch den Sockel	75 x 400	<b>NSYJPSVD</b>

## Wandmontagesatz für Actassi-Gehäuse

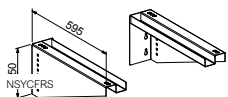

- Ermöglicht die Wandmontage von Schränken von 6U bis 29U, mit einer Tiefe von 600 mm
- Höchstlast im Schrank: 50 kg
- Der Bausatz enthält 2 Halterungen

**Lieferung:**  
Lieferung mit den für die Montage erforderlichen Befestigungsmitteln.

Ausführung	Tiefe (mm)	Artikel-Nr.
Wandmontagesatz für Actassi-Gehäuse	600	<b>NSYCFRS</b>

## Teilweise fixierte Schienen



NSYGF140OPB

- Satz von 2 Schienen für die Unterstützung einer Schublade, eines Regals oder 19" hardware
- Befestigung durch Anbringung auf der Vorderseite der 19" Pfosten
- Material: verzinkter Stahl
- Zulässige Belastung: 15 kg.

Ausführung	Breite (mm)	Artikel-Nr.
Teilweise fixierte Schienen	140	<b>NSYGF140OPB</b>

## Feste Schienen



NSYGF200OPB

- Satz von 2 Schienen für die Unterstützung einer Schublade, eines Regals oder 19" hardware
- Befestigung durch die Verbindung zwischen den vorderen und hinteren 19" Pfosten
- Material: verzinktem Stahl
- Absatz von 0 mm
- Zulässige Last: 15 kg.

Ausführung	Abstand von Mitte zu Mitte (mm)	Artikel-Nr.
Feste Schienen	200	<b>NSYGF200OPB</b>

## Hinterer Kabelträger auf 19" Pfosten



NSYSRCOPB

- Befestigung an der Rückseite des 19" Pfosten zur Unterstützung der Kabel
- Material: verzinktem Stahl

### Lieferung:

Lieferung mit den für die Montage erforderlichen Befestigungsmitteln.

Ausführung	Artikel-Nr.
Hinterer Kabelträger auf 19" Pfosten	<b>NSYSRCOPB</b>

## Erdungsset für Actassi OPB



NSYCTOPB

- Zur Erdung aller Verkleidungskomponenten.

Ausführung	Artikel-Nr.
Erdungsset für Actassi OPB	<b>NSYCTOPB</b>

# Actassi KDB Knock-Down Gehäuse Ideal für kleinere Unternehmen

Stellen Sie sich vor, Sie könnten hervorragende Geräte für Netzwerk, Telefon, Sicherheit und Audio/Video bereitstellen und dabei bis zu 60 % Platz im Lager sparen. Fügen Sie intelligente Vorteile wie die flache Verpackung und die außergewöhnliche Montagezeit von 5 Minuten hinzu, und Sie haben die großen Vorteile des KDB-Gehäuses in einer kleinen Box.



Die Actassi KDB Gehäuse sind bei Ihrem Großhändler erhältlich. Sie finden immer schnell und einfach ein Gehäuse für Ihren Bedarf.

## Actassi KDB Gehäuse

Ein stabiles, robustes Gehäuse aus geschweißtem Stahlblech, mit großen Möglichkeiten für verschiedene Installationsarten, würde wahrscheinlich viel Zeit und Montageplatz bei der Installation sparen. Nicht so die Actassi KDB Gehäuse: Das Stichwort lautet: "Einfach"

## Einfach zu lagern, zu montieren und zu verwalten

Beginnen wir mit dem Paket. Mit dem cleveren Flat-Pack sparen Sie bis zu 60 % Lagerfläche. Es ist einfach zu lagern nehmen Sie einfach ein paar Pakete aus dem Regal, laden Sie sie in Ihr Auto und schon sind Sie bereit.

Vor Ort lässt sich das Gehäuse in wenigen Minuten aufbauen, an der Wand befestigen und für die Komponenten vorbereiten. Darüber hinaus gibt es eine Reihe praktischer Funktionen, die für die gleiche Leichtigkeit sorgen: die werkzeuglose Tür mit Federscharnieren für einen optimalen Zugang zu den Patchfeldern, die Bürstenleiste für ein schnelles Kabelmanagement und die Lüfterplatten für eine intelligente Belüftung.



## Sparen Sie 60% an Lagerfläche

Das KDB-Gehäuse ist leicht zu lagern und zu beladen. Durch die flache Bauweise können Sie bis zu 60 % Platz sparen, was bedeutet, dass Sie mehr Installationen in kürzerer Zeit durchführen können.



# 5 Minuten 1 Person 1 Werkzeug

Die Actassi KDB-Gehäuse bieten eine außergewöhnlich einfache Montage und Installation. Eine Person kann das KDB in weniger als 5 Minuten aufstellen. Und das einzige benötigte Werkzeug ist ein normaler Schraubenzieher.



13

Technische Änderungen vorbehalten. Angaben ohne Gewähr. Abbildungen dienen nur zur Veranschaulichung.

# 19" Offenes Wandgehäuse

## Ergonomisch und anpassungsfähig



### 5 Minuten

Sie benötigen nur fünf Minuten, um das Actassi KDB-Gehäuse zu montieren.



Einfach zu montieren. Sie benötigen nur ein einziges Werkzeug. Eine Bohrschablone erleichtert die Fixierung an der Wand.



### 40 kg

Das Gehäuse ermöglicht die Montage von Komponenten bis zu 40 kg.



#### Einfach zu lagern und zu versenden

Die flache Bauweise des KDB-Gehäuses hilft, 60 % Platz im Lager zu sparen. Es ist auch einfach zu transportieren und zu versenden.



#### Einfaches Kabelmanagement (Option)

Verwenden Sie die 19" Bürstenabdeckung, um den Eingang von Kabeln oben und unten leicht zu verwalten.



#### Einfacher Zusammenbau

Die symmetrische Konstruktion der Ober-, Unter- und Seitenwände erleichtert den Zusammenbau.



#### Intelligente Belüftung (Option)

Hilft beim Schutz der installierten Komponenten, wie z.B. Schalter und PABX. Verwenden Sie die intelligenten Lüfterplatten 19", die mit einem Thermostat ausgestattet sind, der von 0°C bis 55°C einstellbar ist.



#### Einfache Bedienung

Die werkzeuglose Tür mit Federscharnieren erleichtert den Zugang zu den Schalttafeln.



#### Einfache Anpassung

Wenn Sie mehr Platz an der Vorderseite des Gehäuses benötigen, können Sie die 19" Pfosten mit je 25 mm Durchmesser einfach verschieben.



# 19" Wall Knock-Down Box

## Einfach und platzsparend

### Einführung und Auswahlhilfen

- Flaches Wandgehäuse demontiert in 1 Packung
- Symmetrisches Gehäuse aus geschweißtem Stahlblech, pulverbeschichtet, RAL 7035 hellgrau Epoxid-Polyester.
- Das Gehäuse besteht aus einem Korpus, einem Paar 19" Pfosten und einer transparenten Securit® Glastür mit Schlüssel Nr. 333.
- Obere und untere 19" Platten für die Kabel- und Lüftereinführung
- Schutzart: IP20
  - Schutz gegen Gegenstände > 12,5 mm
  - kein Schutz gegen Flüssigkeiten
- Stoßfestigkeit: IK08
  - Aufprallenergie = 5 Joule
- Zulässige Belastung: 3 kg/U; max. 40 kg pro Gehäuse.
- (Einschließlich 25 % der Grenzlast gemäß IEC 62208)
- Zertifizierungen: in Übereinstimmung mit der Richtlinie RoHs, mit 19" Standard IEC 60297-3-100 und
- EIA-310-E
- Kabeleinführungsbürste: **NSYCRTM1U1PS** (optional)
- Smart Lüfter **NSY1FAN230T** für die Temperaturregelung von 0°C bis 55°C (optional).



# 60%

Das Flat-Pack hilft bis zu 60% Platz im Lager zu sparen

Flatpack-Gehäuse					Bürsteneingangskabel		Intelligenter Lüfter	
Anzahl U	Abmessungen (mm)			Artikel-Nr.	Bürsteneingangskabel		Intelligenter Lüfter	
	Höhe	Breite	Tiefe					
6	352	600	400	<b>NSYKDB6U4F</b>	<b>NSYCRTM1U1PS</b>		<b>NSY1FAN230T</b>	
9	485	600	400	<b>NSYKDB9U4F</b>				
12	618	600	400	<b>NSYKDB12U6F</b>				
15	752	600	400	<b>NSYKDB15U6F</b>				

## Intelligente Ventilatoren



- 19" Lüfterplatte
  - 0U auf der Ober- und Unterseite des Gehäuses
  - 3U fest auf den 19" Stützen
- Ausgestattet mit 1 oder 2 Lüftern
  - 90 CFM pro Ventilator (155 m³/h)g- 230 V - AC
  - Stecker IEC 14 zur Stromversorgung
  - Netzeingang: Buchse IEC C14 - für den Anschluss mit IEC C13 Stecker Netz-kabel
- Ausgestattet mit 1 einstellbaren Thermostat 0°C bis 55°C
- Ausgestattet mit 1 led Schalter On/Off.



NSY1FAN230T



NSY2FAN230T

**Lieferung:**  
Lieferung ohne Kabel.

Ausführung	Typ	Artikel-Nr.
Intelligente Lüfter	1 Lüfter	<b>NSY1FAN230T</b>
Intelligente Lüfter	2 Lüfter	<b>NSY2FAN230T</b>

## Kabel für Smart- und Basis Lüfterplatten

- Schwarze Stromkabel von 3 m Länge für die Stromversorgung der Lüfterplatten.



NSYIEC13SCH



NSYIEC13IEC14

Ausführung	Ausstecken	Einstecken	Artikel-Nr.
Kabel für Smart- und Basis Lüfterplatten	IEC C13	Schuko/FR	<b>NSYIEC13SCH</b>
Kabel für Smart- und Basis Lüfterplatten	IEC C13	IEC C14	<b>NSYIEC13IEC14</b>

# Actassi Standgehäuse

Sie suchen ein Gehäuse, das robust und sehr schnell zu installieren ist? Actassi VDA sollte Ihre Wahl sein. Intelligente Details und die Möglichkeit, vormontiertes Zubehör zu wählen, reduzieren die Installationszeit. Wenn Sie einen Serverschrank der Spitzenklasse benötigen, ist der Actassi VDS kaum zu schlagen. Er kann mit bis zu 750 kg an 19"-Komponenten bestückt werden, und die mikroperforierte Tür sorgt für einen hervorragenden Luftstrom (über 80 %).



Actassi VDA-B  
Verkabelungsgehäuse



Actassi VDA-EC  
Verkabelungsgehäuse



Actassi VDA-LC  
Verkabelungsgehäuse.  
Vorbereitet für das Ruko-Schließsystem



Actassi VDS  
Server-Gehäuse

# VDA Einfach zu installieren und zu integrieren 19" Verkabelungsgehäuse

## Anpassungsfähig

Das konfigurierte Angebot ermöglicht es Ihnen, das Rack nach Ihren Bedürfnissen einzurichten:

- 2 Rahmenmodelle,
- 13 Türmodelle,
- 2 Seitenwandmodelle.

## Ästhetik und Personalisierung

3 Modelle: VDA-B, VDA-E, VDA-L (Ruko).

2 Farbvarianten:

- 2 Farben hellgrau (RAL7035) oder dunkelgrau (RAL9011)



## Zeitersparnis

Alle Türen können schnell ein- und ausgebaut werden. Die Verkleidung kann von einer Person montiert und demontiert werden. Die Füße können von innen verstellt werden.



## Steifigkeit und Robustheit

400 kg zulässige statische Last.  
Option: Erhöhung auf 500 kg mit dem Steifigkeits Kit.

# VDA Einfach zu installieren und zu integrieren 19" Verkabelungsgehäuse



Die Belüftung ist einstellbar und beansprucht keine Einheiten (1 bis 9 Lüfter).



Paneele und Türen können von einer Person schnell ein- und ausgebaut werden.



## Innovation

Die seitliche Kabeleinführung ist die ergonomischste und effizienteste Lösung auf dem Markt. Die oberen und unteren Öffnungen, die mit der Struktur bündig sind, ermöglichen die Vorbereitung der Kabel vor der Installation des Racks. Diese Öffnungen ermöglichen auch eine einfache Wartung und werden geschlossen, wenn die Seitenwände installiert sind.



## Sicherheit

Hilft bei der Sicherung der eingebauten Komponenten wie z.B. Schalter. Die Verriegelungen der Paneele können mit einem Schlüsselssystem mit Zwangsverriegelung ausgestattet werden (der Schlüssel ist für alle Türen identisch).



## Zubehör

Die zentralen Öffnungen auf dem Dach und dem Sockel ermöglichen mehrere Kombinationen von Abdeckplatten (glatt, mit Bürstendichtung oder belüftet).

Optionale Montage der Abdeckplatten möglich mit der Dachplatte dank der Dachabstandhalter.



## Smart

Das Dreh- und Führungssystem ermöglicht ein schnelles Wiedereinsetzen der Paneele mit maximaler Sicherheit.



## Harmonisches Design

Mit moderner Ästhetik: Leiste, Griff, Zwangscharnier, in abgerundeter Form.



## Praktisch

Kennzeichnung der Geräte auf der Frontplatte und an der Seite für eine schnelle Installation der Geräte.

Die 19" Pfosten lassen sich vor Ort leicht in der Tiefe verstellen.



## Ergonomie

Die Verlegung der Kabelverschraubungen ist einfach:

- Vorgestanzte Kabeleinführungen seitlich, hinten oben und unten.
- Große Öffnung auf dem Dach, nach hinten hin versetzt und mit einer abnehmbaren Platte ausgestattet. Ermöglicht die Integration von stromführenden Geräten an der Oberseite und die Einführung von Kabeln an der Rückseite.
- Große Öffnung an der Unterseite.



## Einstellbare Belüftung

Die Dachbelüftung ist tiefenverstellbar und nimmt keine Einheiten in Anspruch. Es besteht die Möglichkeit, 1 bis 9 Lüfter entsprechend der Größe Ihres Gehäuses zu installieren.

# VDA/VDS Racks

## Übersicht



VDA B/E/L-Gehäuse



VDS - Server-Gehäuse

		Farben	19" Pfosten		Besonderheiten der Verkleidung			Zulässige statische Last	Ausstattung
			Vorderseite	Rückseite	Tür	Seitenwand	Rückseite		
VDA-B	Einfach und funktionell konzipiert für Verkabelungsanwendungen mit Schaltern und Routern	Ral7035 - Hellgrau	x2	No	verglast (Einpunktverriegelungssystem)	Verriegelung durch Riegel	Paneel (Verriegelung durch Riegel)	400 kg (882 lbs)	Erdungsset ( <b>NSYCTVDA</b> ) muss separat bestellt werden
VDA-E	Ausgerüstet und einsatzbereit für IT und VIDEO Anwendungen	Ral7035 - Hellgrau	x2	x2	glasfaserverstärkt (Zweipunktverriegelungssystem)		Volltür (Einpunktverriegelungssystem)		Erdungsset ist vorinstalliert + Beutel mit 30 Käfigmuttern M6 und 30 Schrauben und Unterlegscheiben
		Ral9011 - Schwarz	x2	x2	glasfaserverstärkt (Zweipunktverriegelungssystem)		Volltür (Einpunktverriegelungssystem)		Erdungsset ist vorinstalliert + Beutel mit 30 Käfigmuttern M6 und 30 Schrauben und Unterlegscheiben
VDA-L	Vorbereitet und einsatzbereit für Netzwerk-anwendungen mit Ruko Verriegelungssystem	24U Ral7035 - Hellgrau	x2	No	glasfaserverstärkt (Einpunktverriegelungssystem)		Paneel (Verriegelung durch Riegel)		Abdeckung ( <b>NSYAED-KRUKVD</b> ) muss für das Ruko-Verriegelungssystem separat bestellt werden
		42U Ral9011 - Schwarz	x2	x2	verglast oder glatt (Zweipunktverriegelung)		Paneel (Verriegelung durch Riegel)		Adapter ( <b>NSYAEDN1DVD</b> ) wird mit dem Rack für das Ruko-Verriegelungssystem geliefert
VDS	19" Server-Gehäuse, robust und belüftet für Mikro-Rechenzentren	Ral9011 - Schwarz	x2	x2	belüftet (Zweipunktverriegelungssystem)	Belüftete Tür (Zweipunktverriegelungssystem)	750 kg (1654 lbs)	Erdungsset ist vorinstalliert	

# VDA-B

## Einfach und funktionell

### Einführung

#### VDA-B-Rack

- Entwickelt für Umlaufanwendungen mit Schaltern und Routern
- 6 Höhen: 24U, 29U, 33U, 38U, 42U und 47U
- 2 Breiten: 600 und 800 mm
- 3 Tiefen: 600, 800 und 1000 mm
- Zulässige statische Belastung: 400 kg
- Dynamische Belastung: 250 kg
- Farbe: hellgrau (RAL 7035) für die Verkleidung
- Schutzklasse: IP20
  - Schutz gegen Gegenstände > 12,5 mm
  - kein Schutz gegen Flüssigkeiten
- Stoßfestigkeit: IK08
  - Aufprallenergie = 5 Joule
- Zertifizierungen: gemäß Richtlinie RoHS, mit 19" IEC 60297-3-100 und EIA-310D.

#### Zusammensetzung des Racks

- Oberer und unterer Rahmen, mechanisch mit Torx-Schrauben an den vertikalen Stützen der Struktur befestigt und so einen starren Rahmen bilden
- Unterteil ohne Abdeckplatte
- Ausgeschnittenes Dach, das mit einer abnehmbaren Abdeckplatte geschlossen wird
- Verglaste, umkehrbare Vordertür, 4 mm Securit® Glas, Öffnung bis 180°, Einpunktverriegelung mit einem Schlüssel Nr. 333. Scharniere rechts serienmäßig
- Rückwand mit Schnellmontage und -demontage, Verriegelung durch Riegel
- Seitenwände mit Schnellmontage und -demontage, Verriegelung durch Riegel
- Obere und untere seitliche Kabeinführungen bündig mit der Struktur
- Obere und untere seitliche Ausbrechbereiche für die Kabeinführung, mit einer Breite von 800 mm
- Große Öffnung am Boden und großer Ausbrechbereich an der Rückseite für die Kabeinführung.
- Installierte Nivellierfüße
- Zwei 19" Pfosten aus behandeltem Stahl, 100 mm von der Frontfläche zurückgesetzt und in 25-mm-Schritten tiefenverstellbar
- Lieferung auf einer mit Folie umwickelten Palette.

#### Zusammensetzung des Racks ohne Seitenwände

- Genau dieselbe Zusammensetzung wie das obige Rack, jedoch ohne die Seitenwände
- Kupplungssatz nicht im Lieferumfang enthalten
- Wenn eine Kupplung erforderlich ist, verwenden Sie den Kupplungssatz (Art.-Nr. **NSYCUNVDA**) und die Bürstendichtung (Art.-Nr. **NSYCUNPL800** oder **NSYCUNPL1000**), um die Kabeinführung zu schließen, die durch die beiden Seitenwände entstanden ist.



## Leitfaden zur Auswahl

- VDA-B Rack, RAL 7035 Lichtgrau

### Installierte Gehäuse

Anzahl U	Abmessungen (mm)			Rack mit Seitenwänden	Rack ohne Seitenwände	19" Pfosten	100 mm Sockel	Rollen zur Bearbeitung	Kabelverschraubung trimmen
	Höhe	Breite	Tiefe						
24	1200	600	600	NSYVDA24U66B	-	NSYBR9F24	NSYZUN66VDA	NSYRUFVDA	-
24	1200	600	800	NSYVDA24U68B	-	NSYBR9F24	NSYZUN68VDA	NSYRUFVDA	-
24	1200	600	1000	NSYVDA24U610B	-	NSYBR9F24	NSYZUN610VDA	NSYRUFVDA	-
24	1200	800	800	NSYVDA24U88B	-	NSYBR9F24	NSYZUN88VDA	NSYRUFVDA	-
24	1200	800	1000	NSYVDA24U810B	-	NSYBR9F24	NSYZUN810VDA	NSYRUFVDA	-
29	1400	600	600	NSYVDA29U66B	-	NSYBR9F29	NSYZUN66VDA	NSYRUFVDA	-
33	1600	600	600	NSYVDA33U66B	-	NSYBR9F33	NSYZUN66VDA	NSYRUFVDA	-
33	1600	600	800	NSYVDA33U68B	-	NSYBR9F33	NSYZUN68VDA	NSYRUFVDA	-
33	1600	800	800	NSYVDA33U88B	-	NSYBR9F33	NSYZUN88VDA	NSYRUFVDA	-
38	1800	600	600	NSYVDA38U66B	-	NSYBR9F38	NSYZUN66VDA	NSYRUFVDA	-
38	1800	600	800	NSYVDA38U68B	-	NSYBR9F38	NSYZUN68VDA	NSYRUFVDA	-
42	2000	600	600	NSYVDA42U66B <sup>(1)</sup>	-	NSYBR9F42	NSYZUN66VDA	NSYRUFVDA	-
42	2000	600	800	NSYVDA42U68B	-	NSYBR9F42	NSYZUN68VDA	NSYRUFVDA	-
42	2000	600	1000	NSYVDA42U610B	-	NSYBR9F42	NSYZUN610VDA	NSYRUFVDA	-
42	2000	800	600	NSYVDA42U86B	-	NSYBR9F42	NSYZUN86VDA	NSYRUFVDA	NSYPV42
42	2000	800	800	NSYVDA42U88B <sup>(1)</sup>	NSYVDAC42U88B	NSYBR9F42	NSYZUN88VDA	NSYRUFVDA	NSYPV42
42	2000	800	1000	NSYVDA42U810B <sup>(1)</sup>	-	NSYBR9F42	NSYZUN810VDA	NSYRUFVDA	NSYPV42
47	2200	600	600	NSYVDA47U66B	-	NSYBR9F47	NSYZUN66VDA	NSYRUFVDA	-
47	2200	600	800	NSYVDA47U68B	-	NSYBR9F47	NSYZUN68VDA	NSYRUFVDA	-

(1) Diese Größe existiert in der Bausatzversion (wird zerlegt geliefert)

Es werden nur 2 Personen und 10 Min. benötigt.  
 Gleiche Art-Nr. aber + "K"  
 >NSYVDA42U66BK  
 >NSYVDA42U810BK  
 >NSYVDA42U88BK



## Rack mit Seitenwänden



NSYVDA24U66B

Ausführung	Anzahl U	Höhe (mm)	Breite (mm)	Tiefe (mm)	Artikel-Nr.
Rack mit Seitenwänden	24	1200	600	600	NSYVDA24U66B
Rack mit Seitenwänden	24	1200	600	800	NSYVDA24U68B
Rack mit Seitenwänden	24	1200	600	1000	NSYVDA24U610B
Rack mit Seitenwänden	24	1200	800	800	NSYVDA24U88B
Rack mit Seitenwänden	24	1200	800	1000	NSYVDA24U810B
Rack mit Seitenwänden	29	1400	600	600	NSYVDA29U66B
Rack mit Seitenwänden	33	1600	600	600	NSYVDA33U66B
Rack mit Seitenwänden	33	1600	600	800	NSYVDA33U68B
Rack mit Seitenwänden	33	1600	800	800	NSYVDA33U88B
Rack mit Seitenwänden	38	1800	600	600	NSYVDA38U66B
Rack mit Seitenwänden	38	1800	600	800	NSYVDA38U68B
Rack mit Seitenwänden	42	2000	600	600	NSYVDA42U66B
Rack mit Seitenwänden, Bausatzversion (wird zerlegt geliefert)	42	2000	600	600	NSYVDA42U66BK
Rack mit Seitenwänden	42	2000	600	800	NSYVDA42U68B
Rack mit Seitenwänden	42	2000	600	1000	NSYVDA42U610B
Rack mit Seitenwänden	42	2000	800	600	NSYVDA42U86B
Rack mit Seitenwänden	42	2000	800	800	NSYVDA42U88B
Rack mit Seitenwänden, Bausatzversion (wird zerlegt geliefert)	42	2000	800	800	NSYVDA42U88BK
Rack mit Seitenwänden	42	2000	800	1000	NSYVDA42U810B
Rack mit Seitenwänden, Bausatzversion (wird zerlegt geliefert)	42	2000	800	1000	NSYVDA42U810BK
Rack mit Seitenwänden	47	2200	600	600	NSYVDA47U66B
Rack mit Seitenwänden	47	2200	800	800	NSYVDA47U88B

## Rack ohne Seitenwände



NSYVDAC42U88B

Ausführung	Anzahl U	Höhe (mm)	Breite (mm)	Tiefe (mm)	Artikel-Nr.
Rack ohne Seitenwände	42	2000	800	800	NSYVDAC42U88B

## Zusätzliche 19" Pfosten

- Montage auf den Tiefenstützen
- Tiefenverstellbar in 25-mm-Schritten
- Set mit 2 Stützen und den für die Montage erforderlichen Befestigungen
- Für die Teilmontage verwenden Sie die Tiefenstützen **NSYSBRF66** bis **NSYSBRF88**
- 9,5 mm große quadratische Löcher in der Frontplatte.



NSYBR9F12

Ausführung	Anzahl U	Artikel-Nr.
Zusätzliche 19" Pfosten	24U	NSYBR9F24
Zusätzliche 19" Pfosten	29U	NSYBR9F29
Zusätzliche 19" Pfosten	33U	NSYBR9F33
Zusätzliche 19" Pfosten	38U	NSYBR9F38
Zusätzliche 19" Pfosten	42U	NSYBR9F42
Zusätzliche 19" Pfosten	47U	NSYBR9F47

## Sockel (F1)



NSYZUN66VDA

- Sockel aus gekantetem Stahlblech, RAL 7011 dunkelgrau, Epoxy-Polyester, strukturiert, Pulverlackierung
- Sockelhöhe: 100 mm
- Ermöglicht die Montage von Standard-Nivellierfüßen, die mit Rollen kompatibel sind
- Art-Nr. **NSYRUFNPVDA**
- Möglichkeit, die 4 Leisten zu entfernen
- Seitliche und hintere Leisten mit einem vorgestanzten Bereich für die Kabeleinführung ausgestattet
- Vordere Leiste mit Lüftungsschlitzen ausgestattet.

Ausführung	Breite (mm)	Tiefe (mm)	Artikel-Nr.
Sockel (F1)	600	600	<b>NSYZUN66VDA</b>
Sockel (F1)	600	800	<b>NSYZUN68VDA</b>
Sockel (F1)	600	1000	<b>NSYZUN610VDA</b>
Sockel (F1)	800	600	<b>NSYZUN86VDA</b>
Sockel (F1)	800	800	<b>NSYZUN88VDA</b>
Sockel (F1)	800	1000	<b>NSYZUN810VDA</b>

## Lenkrollen (M3)



NSYRUFVDA

- Satz mit 4 Schwenkrollen, von denen 2 mit einem Verriegelungssystem ausgestattet sind
- Direkte Befestigung unter dem unteren Rahmen des Racks mit M12-Schrauben
- Höhe der Rollen: 105 mm.

Ausführung	Artikel-Nr.
Lenkrollen (M3)	<b>NSYRUFVDA</b>

## Vertikale Zierleisten mit Kabeleinführungen (H2)



NSYPV24

- Nur für Schränke mit einer Breite von 800 mm
- Seitliche Aussparungen für die Kabeleinführung alle 250 mm. Aussparungen an der Frontplatte alle 250 mm
- Montage an den Rahmenpfosten, die eine ästhetische Kontinuität zwischen dem Rahmen und den 19" Pfosten gewährleisten
- Abstand von mindestens 100 mm von der Tür
- RAL 7011 dunkelgraue Lackierung
- Kabelschutzleisten (nicht im Lieferumfang enthalten), die separat zu bestellen sind
- Demontage mit Schrauben mit 1/4 Umdrehung
- Satz mit 2 Zierleisten.

Ausführung	Anzahl U	Artikel-Nr.
Vertikale Zierleisten mit Kabeleinführungen (H2)	42U	<b>NSYPV42</b>

# VDA-E

## Ausgerüstet und einsatzbereit

### Einführung

#### VDA-E-Rack

- Entwickelt für IT- und Videoanwendungen, u.a.
- 4 Höhen: 24U, 38U, 42U und 47U
- 2 Breiten: 600 und 800 mm
- 3 Tiefen: 600, 800 und 1000 mm.
- Zulässige statische Belastung: 400 kg
- Dynamische Belastung: 250 kg
- Farbe: -hellgrau (RAL 7035) für Verkleidung -schwarz (RAL 9011)
- Schutzart: IP20
  - Schutz gegen Gegenstände > 12,5 mm
  - kein Schutz gegen Flüssigkeiten
- Stoßfestigkeit: IK08
- Aufprallenergie = 5 Joule
- Zertifizierungen: nach RoHS-Richtlinie, mit 19" Norm IEC 60297-3-100 und EIA-310D

#### Zusammensetzung des Racks

- Oberer und unterer Rahmen, mechanisch mit Torx-Schrauben an den vertikalen Stützen der Struktur befestigt und so einen starren Rahmen bilden
- Boden ohne Abdeckplatte
- Ausgeschnittenes Dach, das mit einer abnehmbaren Dachplatte verschlossen ist
- Verglaste, umkehrbare Vordertür, 4 mm Securit® Glas, Öffnung 180°, Zweipunktverriegelung mit einem Schlüssel Nr. 333 und Griff. Serienmäßig mit Scharnieren auf der rechten Seite. Möglichkeit des Hinzufügens eines dritten zentralen Verriegelungspunktes als Zubehör, mit der Art-Nr. **NSYAEDN3PVDR**
- Umkehrbare vollflächige Hintertür, Einpunktverriegelung mit Schlüssel Nr. 333, Öffnung 180°
- Seitenwände mit schnellem Ein- und Ausbau, Verriegelung durch Riegel
- Obere und untere seitliche Kabeleinführungen bündig mit der Struktur
- Obere und untere seitliche Ausbrechbereiche für die Kabeleinführung, mit einer Breite von 800 mm
- Große Öffnung an der Unterseite und großer Ausbrechbereich an der Rückseite für die Kabeleinführung
- Nivellierfüße installiert
- Vier 19" Pfosten aus behandeltem Stahl, 100 mm vom Durchbruch der Frontplatte entfernt und in 25-mm-Schritten in der Tiefe verstellbar
- Lieferung auf einer mit Folie umwickelten Palette
- Erdungsset vorinstalliert
- 1 Beutel Befestigungsmaterial mit 30 M6-Schrauben + Unterlegscheiben + Käfigmuttern.

#### Zusammensetzung des Racks ohne Seitenteile

- Genau dieselbe Zusammensetzung wie beim obigen Rack.
- Kupplungssatz nicht im Lieferumfang enthalten
- Wenn eine Kupplung erforderlich ist, verwenden Sie den Kupplungssatz (Art.-Nr. **NSYCUNVDA**) und die Bürstendichtung (Art.-Nr. feste Breite **NSYCUNPL800** oder **NSYCUNPL1000**), um die Kabeleinführung zu schließen, die von den 2 Seitenteilen gelassen wird.

#### VDA-E Racks, RAL 9011 schwarz verkleidet

- 1 Höhe: 42HE
- 2 Breiten: 600 und 800 mm
- 3 Tiefen: 600, 800 und 1000 mm
- Rack im montierten Zustand geliefert



## Leitfaden zur Auswahl

- VDA-E Racks, RAL 7035 hellgrau

Installierte Gehäuse								
Anzahl U	Abmessungen (mm)			Rack mit Seitenwänden	Rack ohne Seitenwände	100 mm Sockel	Rollen zur Bearbeitung	Kabelverschraubung trimmen
	Höhe	Breite	Tiefe					
24	1200	600	600	NSYVDA24U66E	-	NSYZUN66VDA	NSYRUFVDA	-
24	1200	600	800	NSYVDA24U68E	-	NSYZUN68VDA	NSYRUFVDA	-
24	1200	600	1000	NSYVDA24U610E	-	NSYZUN610VDA	NSYRUFVDA	-
42	2000	600	600	NSYVDA42U66E	-	NSYZUN66VDA	NSYRUFVDA	-
42	2000	600	800	NSYVDA42U68E	-	NSYZUN68VDA	NSYRUFVDA	-
42	2000	800	800	NSYVDA42U88E	NSYVDAC42U88E	NSYZUN88VDA	NSYRUFVDA	NSYPV42
42	2000	800	1000	NSYVDA42U810E	-	NSYZUN810VDA	NSYRUFVDA	NSYPV42
47	2200	800	800	NSYVDA47U88E	-	NSYZUN88VDA	NSYRUFVDA	-

## Leitfaden zur Auswahl

- VDA-E Racks, RAL 9011 schwarz

Installierte Schränke								
Anzahl U	Abmessungen (mm)			Rack mit Seitenwänden	Rack ohne Seitenwände	100 mm Sockel	Lenkrollen	Kabelverschraubung trimmen
	Höhe	Breite	Tiefe					
42	2000	800	800	NSYVDA42U88EN	-	NSYZUN88VDA	NSYRUFVDA	NSYPV42
42	2000	800	1000	NSYVDA42U810EN	-	NSYZUN810VDA	NSYRUFVDA	NSYPV42

## Rack mit Seitenwänden



NSYVDA24U66E

- VDA-E Rack,
- RAL 7035 hellgrau

Ausführung	Anzahl U	Höhe (mm)	Breite (mm)	Tiefe (mm)	Artikel-Nr.
Rack mit Seitenwänden	24	1200	600	600	<b>NSYVDA24U66E</b>
Rack mit Seitenwänden	24	1200	600	800	<b>NSYVDA24U68E</b>
Rack mit Seitenwänden	24	1200	600	1000	<b>NSYVDA24U610E</b>
Rack mit Seitenwänden	42	2000	600	600	<b>NSYVDA42U66E</b>
Rack mit Seitenwänden	42	2000	600	800	<b>NSYVDA42U68E</b>
Rack mit Seitenwänden	42	2000	800	800	<b>NSYVDA42U88E</b>
Rack mit Seitenwänden	42	2000	800	1000	<b>NSYVDA42U810E</b>
Rack mit Seitenwänden	47	2200	800	800	<b>NSYVDA47U88E</b>

## Rack ohne Seitenwände



NSYVDAC42U88E

- VDA-E Rack,
- RAL 7035 hellgrau

Ausführung	Anzahl U	Höhe (mm)	Breite (mm)	Tiefe (mm)	Artikel-Nr.
Rack without side panels	42	2000	800	800	<b>NSYVDAC42U88E</b>

## Rack mit Seitenwänden



NSYVDA42U66EN

- VDA-E Rack,
- RAL 9011 schwarz

Ausführung	Anzahl U	Höhe (mm)	Breite (mm)	Tiefe (mm)	Artikel-Nr.
Rack mit Seitenwänden	42	2000	800	800	<b>NSYVDA42U88EN</b>
Rack mit Seitenwänden	42	2000	800	1000	<b>NSYVDA42U810EN</b>

## Sockel (F1)



NSYZUN66VDA

- Sockel aus gekantetem Stahlblech, RAL 7011 dunkelgrau, Epoxy-Polyester, strukturiert, pulverlackiert
- Sockelhöhe: 100 mm
- Ermöglicht die Montage von Standard-Nivellierfüßen, die mit den Lenkrollen kompatibel sind, Art-Nr. **NSYRUFNPVDA**
- Möglichkeit, die 4 Leisten zu entfernen
- Seitliche und hintere Leisten mit einem Ausbrechbereich für die Kabeleinführung ausgestattet
- Vordere Leiste mit Lüftungsschlitzen ausgestattet.

Ausführung	Breite (mm)	Tiefe (mm)	Artikel-Nr.
Sockel (F1)	600	600	<b>NSYZUN66VDA</b>
Sockel (F1)	600	800	<b>NSYZUN68VDA</b>
Sockel (F1)	600	1000	<b>NSYZUN610VDA</b>
Sockel (F1)	800	600	<b>NSYZUN86VDA</b>
Sockel (F1)	800	800	<b>NSYZUN88VDA</b>
Sockel (F1)	800	1000	<b>NSYZUN810VDA</b>

## Lenkrollen (M3)



NSYRUFVDA

- Satz mit 4 Schwenkrollen, von denen 2 mit einem Verriegelungssystem ausgestattet sind
- Direkte Befestigung unter dem unteren Rahmen des Racks mit M12-Schrauben
- Höhe der Rollen: 105 mm.

Ausführung	Artikel-Nr.
Lenkrollen (M3)	<b>NSYRUFVDA</b>

## Vertikale Zierleisten mit Kabeleinführungen (H2)



NSYPV24

- Nur für Gehäuse mit einer Breite von 800 mm
- Seitliche Aussparungen für die Kabeleinführung alle 250 mm.
- Aussparungen an der Frontplatte alle 250 mm
- Montage an den Rahmenpfosten, die eine ästhetische Kontinuität zwischen dem Rahmen und den 19" Pfosten gewährleisten
- Abstand von mindestens 100 mm von der Tür
- RAL 7011 dunkelgraue Farbe
- Kabelschutzleisten (nicht im Lieferumfang enthalten), die separat zu bestellen sind
- Demontage mit Schrauben mit 1/4 Umdrehung
- Satz mit 2 Zierleisten.

Ausführung	Anzahl U	Artikel-Nr.
Vertikale Zierleisten mit Kabeleinführungen (H2)	42U	<b>NSYPV42</b>

# VDA-L

## Vorbereitet für Ruko

### Verriegelungssystem

#### Einführung

#### VDA-L Rack, RAL 7035 Lichtgrau

- Gestaltet für IT- und Videoanwendungen u.a.
- Höhe: 24U - 42U
- 2 Breiten: 600 und 800 mm
- 2 Tiefen: 600 und 800
- Zulässige statische Belastung: 400 kg
- Dynamische Belastung: 250 kg
- Farbe: - hellgrau (RAL 7035) für Verkleidung- schwarz (RAL 9011)
- Schutzart: IP20
  - Schutz gegen Gegenstände > 12,5 mm
  - kein Schutz gegen Flüssigkeiten
- Stoßfestigkeit: IK08
  - Aufprallenergie = 5 Joule
- Zertifizierungen: nach RoHS-Richtlinie, mit 19" Norm IEC 60297-3-100 und EIA-310D

#### Zusammensetzung des Racks

- Oberer und unterer Rahmen, mechanisch mit Torx-Schrauben an den vertikalen Stützen der Struktur befestigt und so einen festen Rahmen bilden
- Boden ohne Abdeckplatte
- Ausgeschnittenes Dach, das mit einer abnehmbaren Platte geschlossen wird, die mit einer Bürstendichtung ausgestattet ist
- Verglaste oder vordere Tür, 4 mm Securit® Glas, Öffnung 180°, Zweipunktverriegelung mit einem Schlüssel Nr. EK333 und Griff. Scharniere rechts serienmäßig. Möglichkeit des Hinzufügens eines dritten zentralen Verriegelungspunkts als Zubehör, mit der Art-Nr. **NSYAEDN3PVD**
- Einzelne Rückwand
- Seitenteile mit schneller Montage und Demontage, Verriegelung durch Riegel
- Obere und untere seitliche Kabeleinführungen bündig mit der Struktur
- Obere und untere seitliche Ausbrechbereiche für die Kabeleinführung, mit einer Breite von 800 mm
- Große Öffnung an der Unterseite und großer Ausbrechbereich an der Rückseite für die Kabeleinführung
- Nivellierfüße
- Ein Paar 19" Pfosten aus behandeltem Stahl, die 100 mm hinter der Frontplatte angebracht und in 25-mm-Schritten tiefenverstellbar sind
- Lieferung auf einer mit Folie umwickelten Palette.

#### Zusammensetzung des Racks ohne Seitenwände

- Genau die gleiche Zusammensetzung wie das obige Rack, aber ohne die Seitenwände.
- Kupplungssatz nicht im Lieferumfang enthalten
- Wenn eine Kupplung erforderlich ist, verwenden Sie den Kupplungssatz (Art.-Nr. **NSYCUNVDA**) und die Bürstendichtung (Art.-Nr. **NSYCUNPL800** oder **NSYCUNPL1000**), um die Kabeleinführung zu schließen, die von den beiden Seitenwänden gelassen wird.

#### VDA-L Racks RAL 9011 schwarz

- 1 Höhe: 42HE
- 1 Breite: 600 mm
- 1 Tiefe: 1000 mm

#### Zusammensetzung des Racks

- Gleiche Zusammensetzung wie das obige Regal mit verglaster Tür
- Zwei Paare von 19" aus behandeltem Stahl, 100 mm von der Frontplatte zurückgesetzt und in 25 mm Schritten tiefenverstellbar
- Lieferung montiert.



# Vorbereitet für Ruko Verriegelungssystem, Übersicht Actassi, VDA-L

## Leitfaden zur Auswahl

- VDA-L Racks, RAL 7035 hellgrau

Installierte Gehäuse								
Anzahl U	Abmessungen (mm)			Rack mit verglaster Tür	Rack mit Volltür	19" Pfosten	100 mm Sockel	Lenkrollen
	Höhe	Breite	Tiefe					
24	1200	600	800	NSYVDA24U68L	-	NSYBR9F24	NSYZUN68VDA	NSYRUFVDA
42	2000	600	600	NSYVDA42U66L	NSYVDA42U66LR	NSYBR9F42	NSYZUN66VDA	NSYRUFVDA
42	2000	600	800	NSYVDA42U68L	NSYVDA42U68LR	NSYBR9F42	NSYZUN68VDA	NSYRUFVDA
42	2000	800	800	NSYVDA42U88L	NSYVDA42U88LR	NSYBR9F42	NSYZUN88VDA	NSYRUFVDA
42	2000	800	600	NSYVDA42U86L	NSYVDA42U86LR	NSYBR9F42	NSYZUN86VDA	NSYRUFVDA

## Leitfaden zur Auswahl

- VDA-L Racks, RAL 9011 schwarz

Installierte Schränke						
Anzahl U	Abmessungen (mm)			Rack mit Glastür	100 mm Sockel	Rollen zur Bearbeitung
	Höhe	Breite	Tiefe			
42	2000	800	1000	NSYVDA42U810LN	NSYZUN810VDA	NSYRUFVDA



## Rack mit Glastür



NSYVDA24U68L

- VDA-L Racks,
- RAL 7035 Hellgrau

Ausführung	Anzahl U	Höhe (mm)	Breite (mm)	Tiefe (mm)	Artikel-Nr.
Rack mit Glastür	24	1200	600	800	<b>NSYVDA24U68L</b>
Rack mit Glastür	42	2000	600	600	<b>NSYVDA42U66L</b>
Rack mit Glastür	42	2000	600	800	<b>NSYVDA42U68L</b>
Rack mit Glastür	42	2000	800	800	<b>NSYVDA42U88L</b>
Rack mit Glastür	42	2000	800	600	<b>NSYVDA42U86L</b>

## Rack mit Volltür



NSYVDA42U66LR

- VDA-L Racks,
- RAL 7035 Hellgrau

Ausführung	Anzahl U	Höhe (mm)	Breite (mm)	Tiefe (mm)	Artikel-Nr.
Rack with plain door	42	2000	600	600	<b>NSYVDA42U66LR</b>
Rack with plain door	42	2000	800	800	<b>NSYVDA42U88LR</b>

## Rack mit Glastür



NSYVDA42U610LN

- VDA-L Racks,
- RAL 9011 Schwarz

Ausführung	Anzahl U	Höhe (mm)	Breite (mm)	Tiefe (mm)	Artikel-Nr.
Rack mit Glastür	42	2000	800	1000	<b>NSYVDA42U810LN</b>

## Sockel (F1)



NSYZUN66VDA

- Sockel aus gekantetem Stahlblech, RAL 7011 dunkelgrau, Epoxy-Polyester, strukturiert, Pulverbeschichtung
- Sockelhöhe: 100 mm
- Ermöglicht die Montage von Standard-Nivellierfüßen, die mit den Lenkrollen kompatibel sind, Art-Nr. **NSYRUFNPVDA**
- Möglichkeit, die 4 Leisten zu entfernen
- Seitliche und hintere Leisten mit einem vorgestanzten Bereich für die Kabeleinführung ausgestattet
- Vordere Leiste mit Lüftungsschlitzen ausgestattet.

Ausführung	Breite (mm)	Tiefe (mm)	Artikel-Nr.
Sockel (F1)	600	600	<b>NSYZUN66VDA</b>
Sockel (F1)	600	800	<b>NSYZUN68VDA</b>
Sockel (F1)	600	1000	<b>NSYZUN610VDA</b>
Sockel (F1)	800	600	<b>NSYZUN86VDA</b>
Sockel (F1)	800	800	<b>NSYZUN88VDA</b>
Sockel (F1)	800	1000	<b>NSYZUN810VDA</b>

## Lenkrollen (M3)



NSYRUFVDA

- Satz mit 4 Schwenkrollen, von denen 2 mit einem Verriegelungssystem ausgestattet sind
- Direkte Befestigung unter dem unteren Rahmen des Racks mit M12-Schrauben
- Höhe der Rollen: 105 mm.

Ausführung	Artikel-Nr.
Lenkrollen (M3)	<b>NSYRUFVDA</b>

## Zusätzlicher 19" Pfosten

- Montage auf den Tiefenstützen
- Tiefenverstellbar in 25-mm-Schritten
- Set mit 2 Stützen und den für die Montage erforderlichen Befestigungen
- Für die Teilmontage verwenden Sie die Tiefenstützen **NSYSBRF66** bis **NSYSBRF889**.
- 5 mm große quadratische Löcher in der Frontplatte.



NSYBR9F12

Ausführung	Anzahl U	Artikel-Nr.
Zusätzlicher 19" Pfosten	24U	<b>NSYBR9F24</b>
Zusätzlicher 19" Pfosten	42U	<b>NSYBR9F42</b>

# VDS 19" Servergehäuse

## Robust und belüftet



### Belüftet

Die vorderen und hinteren Türen sind über die gesamte Breite der 19" Pfosten mikroperforiert, um den Luftstrom durch die Geräte zu leiten. Sie lassen mehr als 80 % der Luft durch, um eine optimale Belüftung der stromführenden Komponenten zu gewährleisten, mit denen das 19" Rack ausgestattet ist.



### Vertikaler Kabelmanager (Option)

Effiziente vertikale Kabelmanager können verwendet werden, um Glasfaser- und Kupferkabel zu führen, zu stützen und zu verbergen und den Luftstrom zu verbessern.



### Steifigkeit und Robustheit

750 kg zulässige statische Last.



### Anpassung und Individualisierung

Das konfigurierbare Angebot ermöglicht es Ihnen, das Rack nach Ihren Bedürfnissen auszustatten:

- 2 Rahmenmodelle.
- 13 Türmodelle (mikroperforierte Doppeltür, etc.).
- 2 Seitenwandmodelle.

# VDS 19" Servergehäuse

## Robust und belüftet



Die Belüftung ist einstellbar und beansprucht keine Einheiten. (1 bis 9 Lüfter).



Paneele und Türen können von einem einzigen Bediener schnell ein- und ausgebaut werden.



### Innovativ

Die seitliche Kabeleinführung ist die ergonomischste und effizienteste Lösung auf dem Markt. Die oberen und unteren Öffnungen, die bündig mit der Struktur abschließen, ermöglichen die Vorbereitung der Litzen vor der Installation des Racks. Diese Öffnungen ermöglichen außerdem eine einfache Wartung und werden bei der Montage der Seitenwände verschlossen.



### Zubehör

Die zentralen Öffnungen auf dem Dach und die Sockelträger ermöglichen mehrere Kombinationen von Abdeckplatten (glatt, mit Bürste oder belüftet). Möglichkeit der Montage der Abdeckplatten mit der Dachplatte dank der Dachabstandhalter.



### Zeitersparnis

Alle Türen und Paneele können schnell montiert und demontiert werden. Die Verkleidung kann von einer einzigen Person montiert und demontiert werden. Die Füße können von innen verstellt werden.

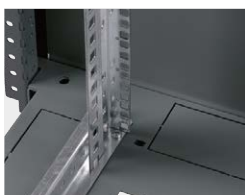

### Ergonomisch

- Die Verlegung der Kabeleinführungen ist einfacher:
- Seitliche Kabeleinführungen oben und unten, vorgestanzt.
  - Kabeleinführungen hinten unten, vorgestanzt.
  - Große Öffnung am Dach, nach hinten versetzt und mit einer Abdeckplatte versehen.
  - Ermöglicht die Integration von stromführenden Geräten oben und die Einführung von Kabeln von hinten.
  - Große Öffnung unten.



### Sicherheit

Die Verschlüsse der Paneele können mit einem Schlüsselverriegelungssystem ausgestattet werden (der Schlüssel ist für alle Türen identisch).



### Smart

Das Dreh- und Führungssystem ermöglicht eine schnelle und sichere Rückführung der Paneele an ihren Platz.

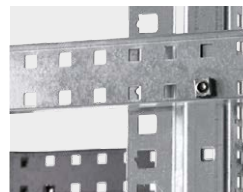

### Praktisch

Kennzeichnung der Geräte auf der Frontplatte und an der Seite für eine schnelle Installation der Geräte. Die 19" Pfosten sind vor Ort leicht in der Tiefe verstellbar.



### Anpassungsfähige Belüftung

Die Dachbelüftung ist tiefenverstellbar und führt nicht zum Verlust von Einheiten. Es besteht die Möglichkeit, 1 bis 9 Lüfter entsprechend der Größe Ihres Gehäuses zu installieren.

Technische Änderungen vorbehalten. Angaben ohne Gewähr. Abbildungen dienen nur zur Veranschaulichung.

# VDS 19" Servergehäuse

## Robust und belüftet

### Einführung

#### Technische Merkmale

- Gehäuse aus gefaltetem und geschweißtem Stahlblech, strukturiert, RAL 9011 schwarz, Epoxid-Polyester, Pulverbeschichtung
- Garantierte Erdungskontinuität gemäß der Norm
- Zulässiger Luftdurchsatz über 80%
- Zulässige statische Belastung: 750 kg
- Farbe: schwarz (RAL 9011)
- Schutzart: IP20
  - Schutz gegen Gegenstände > 12,5 mm
  - kein Schutz gegen Flüssigkeiten
- Stoßfestigkeit: IK10
  - Schlagenergie = 20 Joule
- Zertifizierungen: nach Richtlinie RoHs, 19" Norm IEC 60297-3-100 und EIA-310D

#### Zusammensetzung des Racks

- Oberer und unterer Rahmen, mechanisch mit Torx-Schrauben an den vertikalen Stützen der Struktur befestigt und so einen starren Rahmen bilden
- Boden ohne Abdeckplatte
- Ausgeschnittenes Dach, das mit einer Abdeckplatte mit abnehmbarer Bürstendichtung verschlossen ist
- Umkehrbare, mikroperforierte Vorder- und Hintertür, Öffnung 180°, Zweipunktverriegelungssystem mit einem Griff und einem Schlüssel Nr. 333. Scharniere auf der rechten Seite als Standard
- Seitenwände, mit schnellem Ein- und Ausbau, Schließung durch Riegel
- Ober- und unterseitige Kabeleinführungen bündig mit der Struktur
- Ober- und unterseitige Ausbrechbereiche für die Kabeleinführung, mit einer Breite von 800 mm
- Große Öffnung auf der Unterseite und großer Ausbrechbereich auf der Rückseite für die Kabeleinführung
- Nivellierfüße installiert
- Vier 19" Pfosten aus behandeltem Stahl, 100 mm hinter der Frontplatte montiert und in 25-mm-Schritten in der Tiefe verstellbar
- Erdungsset montiert
- Lieferung auf einer mit Folie umwickelten Palette
- Zusammensetzung des Regals ohne Seitenwände
- Genau dieselbe Zusammensetzung wie das obige Regal, jedoch ohne Seitenwände
- Kupplungsset nicht im Lieferumfang enthalten
- Wenn eine Kupplung erforderlich ist, verwenden Sie das Kupplungsset Art.-Nr. **NSYCUNVDA** und eine Bürstendichtung (**NSYCUNPL800** oder **NSYCUNPL1000**) verwenden, um die Kabeleinführung zu verschließen, die durch die beiden Seitenwände entsteht.



## Leitfaden zur Auswahl

- Serverschrank mit und ohne Seitenwände

Installierte Gehäuse						
Anzahl U	Abmessungen (mm)			Rack mit Seitenwänden	100 mm Sockel	Abgesetzter Sockel für Doppelboden
	Höhe	Breite	Tiefe			
42	2000	600	1000	<b>NSYVDS42U610N</b>	<b>NSYZUN610VDA</b>	<b>NSYAEBP2F610</b>
42	2000	800	800	<b>NSYVDS42U88N</b>	<b>NSYZUN88VDA</b>	<b>NSYAEBP2F88</b>
42	2000	800	1000	<b>NSYVDS42U810N</b>	<b>NSYZUN810VDA</b>	<b>NSYAEBP2F810</b>



Konfiguriert

- Konfigurationsservice: Sparen Sie Zeit und konzentrieren Sie sich lieber auf Ihre Installation, indem Sie uns das Produkt, die Farbe und das Zubehör sowie deren Installation konfigurieren lassen.
- Eine Bestellung, eine Lieferung
- Siehe [Seite 549](#)



Spezifische

- Spezieller Service: maßgeschneiderte Gehäuse; wir spezifizieren für Sie die Gehäuseabmessungen (15U-Rack, 400 mm Tiefe, etc.), vorgestanzte Bereiche, die Konfiguration, die Farbe und das Zubehör sowie deren Montage.
- Eine einzige Bestellung, eine einzige Lieferung.
- Siehe [Seite 549](#)

## Rack mit Seitenwänden



NSYVDS24U88N

Ausführung	Anzahl U	Höhe (mm)	Breite (mm)	Tiefe (mm)	Artikel-Nr.
Rack mit Seitenwänden	42	2000	600	1000	<b>NSYVDS42U610N</b>
Rack mit Seitenwänden	42	2000	800	800	<b>NSYVDS42U88N</b>
Rack mit Seitenwänden	42	2000	800	1000	<b>NSYVDS42U810N</b>

## Sockel (F1)



NSYZUN66VDA

- Sockel aus gekantetem Stahlblech, RAL 7011 dunkelgrau, Polyester, strukturiert, pulverbeschichtet,
- Sockelhöhe: 100 mm
- Ermöglicht die Montage von Standard-Nivellierfüßen, die mit den Rollen kompatibel sind  
Art-Nr. **NSYRUFNPVDA**
- Möglichkeit, die 4 Leisten zu entfernen
- Seitliche und hintere Leisten mit einem vorgestanzten Bereich für die Kabeleinführung ausgestattet
- Vordere Leiste mit Lüftungsschlitzen ausgestattet.

Ausführung	Breite (mm)	Tiefe (mm)	Artikel-Nr.
Sockel (F1)	600	800	<b>NSYZUN68VDA</b>
Sockel (F1)	600	1000	<b>NSYZUN610VDA</b>
Sockel (F1)	800	800	<b>NSYZUN88VDA</b>
Sockel (F1)	800	1000	<b>NSYZUN810VDA</b>

## Abgesetzter Sockel für Doppelboden



NSYAEBP2F68

- Gekanteter und geschweißter Stahlblechrahmen, RAL 9005 schwarz, Epoxid-Polyester, strukturiert, pulverbeschichtet
- Geliefert mit von 0 bis 60 mm verstellbaren Füßen mit Löchern zur Bodenbefestigung
- Kann Actassi VDA, Actassi VDS, Spacial SM und Panel**SeT** SFN Gehäuse tragen
- Standardeinstellung für Höhen von 200 mm bis maximal 300 mm in Schritten von 25 mm
- Zulässige statische Last: 1000 kg
- Um Höhen von 335 bis 435 mm einzustellen, verwenden Sie die Fußreferenz **NSYAEBP2F4F**.

Ausführung	Breite (mm)	Tiefe (mm)	Artikel-Nr.
Abgesetzter Sockel für Doppelboden	600	800	<b>NSYAEBP2F68</b>
Abgesetzter Sockel für Doppelboden	600	1000	<b>NSYAEBP2F610</b>
Abgesetzter Sockel für Doppelboden	800	800	<b>NSYAEBP2F88</b>
Abgesetzter Sockel für Doppelboden	800	1000	<b>NSYAEBP2F810</b>

# Oberer Fixierungsrahmen

Mit dem Actassi 19" Rahmen können Sie den leeren Raum oberhalb des Gehäuses nutzen. Montieren Sie den Rahmen einfach senkrecht oder schräg auf die Schiene. Für die Montage auf Defem-Gitterrosten verwenden Sie den Defem B1-Beschlag. Installieren Sie Patchpanels und stellen Sie den gesamten Schrank darunter für das Server-Hosting zur Verfügung. Der Patching-Rahmen fungiert nun als Konsolidierungspunkt und ermöglicht eine flexible Verkabelung sowie das bequeme Hinzufügen von neuen Schränken und Servern.



Robuste Kabelmanager zum Biegeradiuschutz.



Für maximalen Komfort ermöglichen die Halterungen eine vertikale oder schräge Montage des Rahmens.



Großes Etikett für klare Sichtbarkeit vom Boden aus.

## Actassi 19" Oberer Fixierungsrahmen 4U



VDIM33174

- 19" Rahmen
- Montage in einer Gitterrinne oder Kabelleiter, um 4U Fixierungs-Positionen zu und Platz im Gehäuse unten zu schaffen
- 4U Höhe
- In Übereinstimmung mit der Richtlinie RoHS und mit 19" Standards EIA 310-D und IEC 60297-3-100
- Abmessungen: 500 x 350 x 160 mm
- Material: Stahl AN10130 DC01 lackiert in Schwarz
- Hält bis zu 15 Kg
- Ausgestattet mit zwei Kabel-Managern, die die Sicherung des Biegeradius der Kabel unterstützt, die unten zum Gehäuse laufen.
- umfasst 4 Befestigungsleisten von 30 cm
- Ausgestattet mit einem großen Etikettenhalter für einfache Lesbarkeit vom Boden.

### Ausführung

Oberer 19" Fixierungsrahmen 4U

### Artikel-Nr.

**VDIM33174**



## Verriegelungssystem (P1)



NSYSTVDA

- Ermöglicht die Verriegelung einer Seitenwand und der Rückwand.
- Schloss mit Schlüssel Nr. 333 mit Sicherungsblech
- Sie werden an den Öffnungsriegeln der Seiten- und Rückwände angebracht
- Lieferung von 2 Schlössern pro Wand.

Ausführung	Artikel-Nr.
Verriegelungssystem (P1)	<b>NSYSTVDA</b>

## Adapter für Zweipunktverriegelungssystem Griff



NSYAEDN1DVD

- Montage auf der Rückseite des Griffs für Türen mit Zweipunktverriegelung als Standard bei Actassi VDA-E oder Actassi VDS
- Adapter, die ohne den Einsatz geliefert werden.

Ausführung	Adapter	Artikel-Nr.
Adapter für Zweipunktverriegelungssystem Griff	DIN-Halbzylinder	<b>NSYAEDN1DVD</b>
Adapter für Zweipunktverriegelungssystem Griff	ASSA	<b>NSYAEDN1AVD</b>
Adapter für Zweipunktverriegelungssystem Griff	KABA	<b>NSYAEDN1KVD</b>

## Schlüsseinsatz für Zweipunktverriegelung



NSYAEDNH2124EVD

- Montage am Griff für Türen mit Zweipunktverriegelung serienmäßig an der Actassi
- VDA-E Haustür oder am Actassi VDS.

Ausführung	Schlüssel Nr.	Artikel-Nr.
Schlüsseinsatz für Zweipunktverriegelung	2124E	<b>NSYAEDNH2124EVD</b>

## 3. Verriegelungspunkt für Griff



NSYAEDN3PVD

- Montage am Griff für Türen mit Zweipunktverriegelung serienmäßig an der Actassi
- VDA-E-Haustür oder am Actassi VDS.
- Möglichkeit eines dritten Verriegelungspunkts.

Ausführung	Artikel-Nr.
3. Verriegelungspunkt für Griff	<b>NSYAEDN3PVD</b>

## Schlüsseinsatz für Einpunktverriegelung



NSYAEDN2124EVD

- Montage am Griff für Türen mit Einpunktverriegelung serienmäßig am Actassi
- VDA oder am Actassi VDA-B oder an der Hecktür Actassi VDA-E.

Ausführung	Schlüssel Nr.	Artikel-Nr.
Schlüsseinsatz für Einpunktverriegelung	2124E	<b>NSYAEDN2124EVD</b>

## Seitenwände



NSY2PLVDC24U6



NSY2PLVDC42U8N

- Paneele aus gefaltetem Stahlblech mit Kunststoffverschlüssen an den Enden, Epoxid-Polyester, strukturiert, pulverbeschichtet
- Paneele mit schneller Montage und Demontage durch Riegel
- Einheit von 2 Paneelen in Kartonverpackung geliefert
- Option der Installation eines Schlosses mit Schlüssel Art.-Nr. **NSYSTVDA**.

Ausführung	Anzahl U	Höhe (mm)	Tiefe (mm)	Artikel-Nr.
Seitenwand, RAL 7035 hellgrau	42U	2000	600	<b>NSY2PLVDC42U6</b>
Seitenwand, RAL 7035 hellgrau	42U	2000	800	<b>NSY2PLVDC42U8</b>
Seitenwand, RAL 7035 hellgrau	42U	2000	1000	<b>NSY2PLVDC42U10</b>
Seitenwand, RAL 9011 schwarz	42U	2000	800	<b>NSY2PLVDC42U8N</b>
Seitenwand, RAL 9011 schwarz	42U	2000	1000	<b>NSY2PLVDC42U10N</b>

## Verlängerungssatz 100 mm hinten (D20)

- Rahmen aus gekantetem Stahlblech, RAL 7035 lichtgrau, Epoxy-Polyester, strukturiert, pulverbeschichtet
- Montage auf der Rückseite des Gehäuserahmens
- Ermöglicht die Montage einer Tür oder eines Paneels
- Ermöglicht Tiefen von 700, 900 und 1100 mm
- Lieferung mit Montageanleitung
- Bitte fragen Sie uns nach anderen Größen.



NSYAEPX42U8

Ausführung	Anzahl U	Breite (mm)	Artikel-Nr.
Verlängerungssatz 100 mm hinten (D20)	42U	800	<b>NSYAEPX42U8</b>

## Kupplungssatz (R1)

- Bausatz für die Verbindung von zwei nebeneinander stehenden Racks
- Bausatz mit 4 Flanschen und den für die Montage erforderlichen Befestigungsmitteln.



NSYCUNVDA

Ausführung	Artikel-Nr.
Kupplungssatz (R1)	<b>NSYCUNVDA</b>

## Bürstendichtung für die Kabeleinführungen zwischen gekoppelten Racks

- Abdeckplatte mit Bürstendichtung
- Montage am oberen oder unteren Rahmen zwischen zwei gekoppelten Racks, an der Kabeleinführung links von den 2 Seitenwänden

### Lieferung:

Lieferung mit den für die Montage erforderlichen Befestigungsmitteln.



NSYCUNPL800

Ausführung	Tiefe (mm)	Artikel-Nr.
Bürstendichtung für die Kabeleinführungen zwischen gekoppelten Racks	800	<b>NSYCUNPL800</b>
Bürstendichtung für die Kabeleinführungen zwischen gekoppelten Racks	1000	<b>NSYCUNPL1000</b>

## Vertikale Zierleisten mit Kabeleinführungen (H2)



NSYPV24

- Nur für Gehäuse mit einer Breite von 800 mm
- Seitliche Aussparungen für die Kabeleinführung alle 250 mm.
- Aussparungen an der Frontplatte alle 250 mm
- Montage an den Rahmenpfosten, die eine ästhetische Kontinuität zwischen dem Rahmen und den 19" Pfosten gewährleisten
- Abstand von mindestens 100 mm von der Tür
- RAL 7011 dunkelgrau lackiert
- Kabelschutzleisten (nicht im Lieferumfang enthalten), die separat zu bestellen sind
- Demontage mit Schrauben mit 1/4 Umdrehung
- Satz mit 2 Zierleisten.

Ausführung	Anzahl U	Artike-Nr.
Vertikale Zierleisten mit Kabeleinführungen (H2)	42U	<b>NSYPV42</b>

## Befestigungssatz



NSYCFM

- Ermöglicht die Befestigung des Racks auf dem Boden und/oder an der Wand

**Lieferung:**  
Lieferung mit Montageanleitung.

Ausführung	Artikel-Nr.
Befestigungssatz	NSYCFM

## Wandmontagesatz für Actassi-Gehäuse



NSYCFRS

- Ermöglicht die Wandmontage von Gehäusen von 6U bis 29U, mit einer Tiefe von 600 mm
- Der Bausatz enthält 2 Halterungen
- Maximale Last im Inneren des Racks: 100 kg.

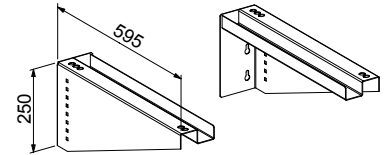

**Lieferung:**  
Lieferung mit den für die Montage erforderlichen Befestigungsmitteln.

Ausführung	Tiefe (mm)	Artikel-Nr.
Wandmontagesatz für Actassi-Gehäuse	600	NSYCFRS

## Glatte Dachplatte (E1)



NSYTSPC450

- Abnehmbare Platte aus gekantetem Stahlblech, RAL 7035 hellgrau, Epoxy-Polyester, strukturiert, pulverbeschichtet, Epoxy-Polyester
- Platte die auf dem Gerüst montiert geliefert wird
- Möglichkeit der Montage von Dachabstandshaltern (Art-Nr. **NSYEX206**) und Abdeckplatten.

Ausführung	Artikel-Nr.
Glatte Dachplatte (E1)	<b>NSYTSPC450</b>

## Dachplatte mit Bürstendichtung (E2)



NSYTSP450

- Abnehmbare Platte aus gekantetem Stahlblech, RAL 7035 hellgrau, Epoxy-Polyester, strukturiert, pulverbeschichtet, ausgestattet mit einer Bürstendichtung für die Kabeleinführung
- Platte wird auf dem Rahmen montiert geliefert
- Möglichkeit der Montage von Dachabstandshaltern (Art-Nr. **NSYEX206**) und Abdeckplatten.

Ausführung	Abmessungen (mm)	Artikel-Nr.
Dachplatte mit Bürstendichtung (E2)	75 x 400	<b>NSYTSP450</b>

## Dachplattenaufzüge zur Belüftung (Q1)



NSYEX206

- Direkte Befestigung zwischen dem Dach und der Dachplatte
- Abstandshalter müssen zu mindestens 100 Stück bestellt werden.

Ausführung	Höhe (mm)	Artikel-Nr.
Dachplattenaufzüge zur Belüftung (Q1)	20	<b>NSYEX206</b>

## Glatte Abdeckplatte (J1) (K1)



NSYEC440

- Befestigung auf der Innenseite des Sockels oder des Daches
- Kombinierbar mit anderen Arten von Abdeckplatten
- Behandeltes Stahlblech

### Lieferung:

Lieferung mit den für die Montage erforderlichen Befestigungsmitteln.

Ausführung	Artikel-Nr.
Glatte Abdeckplatte (J1) (K1)	<b>NSYEC440</b>

## Abdeckplatte mit Bürstendichtung (J2) (K2) (L1)



NSYEC440

- Befestigung auf der Innenseite des Sockels oder des Daches oder auf einer 6U-Ausbrechplatte der reduzierten Hintertür
- Kombinierbar mit anderen Arten von Abdeckplatten
- Behandeltes Stahlblech

### Lieferung:

Lieferung mit den für die Montage erforderlichen Befestigungsmitteln.

Ausführung	Abmessungen (mm)	Artikel-Nr.
Abdeckplatte mit Bürstendichtung (J2) (K2) (L1)	75 x 400	<b>NSYEC440</b>

## Abdeckplatte mit Lüftungsschlitzen (J5) (K3) (L4)

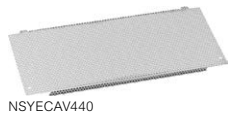

NSYEC440

- Befestigung an der Innenseite des Bodens oder des Daches oder an einer 6HE-Ausbrechplatte der reduzierten Hintertür
- Kombinierbar mit anderen Arten von Abdeckplatten
- Behandeltes Stahlblech

### Lieferung:

Lieferung mit den für die Montage erforderlichen Befestigungsmitteln.

Ausführung	Artikel-Nr.
Abdeckplatte mit Lüftungsschlitzen (J5) (K3) (L4)	<b>NSYEC440</b>

## Bürstendichtungen für die Kabeleinführung an den Seitenwänden

- Satz mit 2 Bürstendichtungen
- Montage anstelle der Kunststoffverschlüsse, an der Ober- oder Unterseite der Seitenwände
- Kabeleinführungsbreite: 35 mm.



NSYECPL600

Ausführung	Tiefe (mm)	Artikel-Nr.
Bürstendichtungen für die Kabeleinführung an den Seitenwänden	600	<b>NSYECPL600</b>
Bürstendichtungen für die Kabeleinführung an den Seitenwänden	800	<b>NSYECPL800</b>
Bürstendichtungen für die Kabeleinführung an den Seitenwänden	1000	<b>NSYECPL1000</b>

## Bürstendichtung für einen Knock-out-Bereich

- Montage an den Ausbrechstellen für die Kabeleinführung
- Kabeleinführungsbreite: 75 mm.



NSYJPSVD

Ausführung	Artikel-Nr.
Bürstendichtung für einen Knock-out-Bereich	<b>NSYJPSVD</b>

## Blechkantenschutzstreifen

- 10-m-Rolle Gummischutzstreifen.



NSYTPV

Ausführung	Artikel-Nr.
Blechkantenschutzstreifen	<b>NSYTPV</b>

## Hebezubehör, Hebeösen

- Satz mit 4 Hebeösen
- Befestigung am Rahmen des Racks
- Höchstlast: 360 kg für 4 Ösen (Anschlagen bei 60°)
- Ø M12.



NSYAELYM12VD

Ausführung	Artikel-Nr.
Hebezubehör	<b>NSYAELYM12VD</b>

## Abdeckplatten mit oder ohne Lüfter, Ø 120 mm (J3) (J4) (L2) (L3)

- Befestigung an der Innenfläche des Sockels oder des Dachs oder an einer 6U-Ausbruchplatte der reduzierten Rücktür
- Ausgestattet mit 2 oder 3 Lüftern, freier Durchfluss von je 170 m³/h, 220 V-50/60 Hz, installiert verdrahtet mit Klemmenbrett. Ein 3-m-Netzkabel wird mitgeliefert, installiert
- Kann mit anderen Arten von Blindplatten kombiniert werden
- Behandeltes Stahlblech
- Geräuschpegel: 34 dB (A)
- 1U-Frontplatte mit Thermostat
- Kann nicht direkt mit UK PDU verwendet werden.

### Lieferung:

Lieferung mit den für die Montage erforderlichen Befestigungsmitteln.



NSYECVT2440

Ausführung	Artikel-Nr.
2 Positionen mit 2 Lüftern	NSYECVT2V440
3 Positionen mit 3 Lüftern	NSYECVT3V440

## Filter für belüftete Abdeckplatte

- Es wird auf den belüfteten Platten oder den Platten mit Lüftungsschlitzen befestigt.



NSYFECVT440

Ausführung	Artikel-Nr.
Filter für belüftete Abdeckplatte	NSYFECVT440

## Filter für belüftete Abdeckplatte

Oberer Rahmen - 3 Abdeckplatten					
Breite	Tiefe	Beispiel 1	Beispiel 2	Beispiel 3	Beispiel 4
600 mm 800 mm	600 mm 800 mm 1000 mm				
Ausschnitt => 400 x 450 mm		400 mm	400 mm	400 mm	400 mm
3 x 150 mm					
Unterer Rahmen - 2 Abdeckplatten					
Breite	Tiefe	Beispiel 1	Beispiel 2	Beispiel 3	Beispiel 4
600 mm 800 mm	600 mm				
Ausschnitt => 400 x 300 mm		400 mm	400 mm	400 mm	400 mm
2 x 150 mm					
Unterer Rahmen - 3 Abdeckplatten					
Breite	Tiefe	Beispiel 1	Beispiel 2	Beispiel 3	Beispiel 4
600 mm 800 mm	800 mm 1000 mm				
Ausschnitt => 400 x 450 mm		400 mm	400 mm	400 mm	400 mm
3 x 150 mm					



## Zusätzliche 19" Pfosten

- Montage auf den Tiefenstützen
- Tiefenverstellbar in 25-mm-Schritten
- Satz mit 2 Stützen und den für die Montage erforderlichen Befestigungen
- Für die Teilmontage verwenden Sie die Tiefenstützen **NSYSBRF66** bis **NSYSBRF889**.
- 5 mm Vierkantlöcher in der Frontplatte.

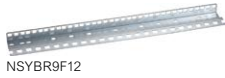

NSYBR9F12

Ausführung	Anzahl U	Artikel-Nr.
Zusätzliche 19" Pfosten	12U	<b>NSYBR9F12</b>
Zusätzliche 19" Pfosten	21U	<b>NSYBR9F21</b>
Zusätzliche 19" Pfosten	24U	<b>NSYBR9F24</b>
Zusätzliche 19" Pfosten	29U	<b>NSYBR9F29</b>
Zusätzliche 19" Pfosten	33U	<b>NSYBR9F33</b>
Zusätzliche 19" Pfosten	38U	<b>NSYBR9F38</b>
Zusätzliche 19" Pfosten	42U	<b>NSYBR9F42</b>
Zusätzliche 19" Pfosten	47U	<b>NSYBR9F47</b>

## Klebestreifen zur Kennzeichnung des U

- Satz mit 10 selbstklebenden Streifen
- Anbringung an der Frontplatte des 19" Pfostens
- Ermöglicht die Nummerierung der Einheiten
- Länge: 42U.



NSYENU

Ausführung	Artikel-Nr.
Klebestreifen zur Kennzeichnung des U	<b>NSYENU</b>

## Zusätzliche 19" Pfostenstützen

- Montage in einer Zwischenposition auf dem Rahmen, um die Steifigkeit des 19" Racks zu verstärken und/oder um die Kabel zu stützen
- Satz mit 2 Stützen und den für die Montage erforderlichen Befestigungen.



NSYSBRF66



NSYSBRF86

Ausführung	Rackbreite (mm)	Racktiefe (mm)	Artikel-Nr.
Zusätzliche 19" Pfostenstützen	600	600	<b>NSYSBRF66</b>
Zusätzliche 19" Pfostenstützen	600	800	<b>NSYSBRF68</b>
Zusätzliche 19" Pfostenstützen	600	1000	<b>NSYSBRF610</b>
Zusätzliche 19" Pfostenstützen	800	600	<b>NSYSBRF86</b>
Zusätzliche 19" Pfostenstützen	800	800	<b>NSYSBRF88</b>
Zusätzliche 19" Pfostenstützen	800	1000	<b>NSYSBRF810</b>

## Kabeltragschienen am Gerüst (N)

- Direkte Montage am Rahmen des Gehäuses
- Kabel können mit Kabelbindern befestigt werden
- Behandeltes Stahlblech
- Satz mit 2 Querschienen und den für die Montage erforderlichen Befestigungen.



NSYTVPSL6

Ausführung	Rackbreite (mm)	Racktiefe (mm)	Artikel-Nr.
Kabeltragschienen am Gerüst (N)	600	-	<b>NSYTVPSL6</b>
Kabeltragschienen am Gerüst (N)	800	-	<b>NSYTVPSL8</b>
Kabeltragschienen am Gerüst (N)	-	600	<b>NSYTVPSP6</b>
Kabeltragschienen am Gerüst (N)	-	800	<b>NSYTVPSP8</b>
Kabeltragschienen am Gerüst (N)	-	1000	<b>NSYTVPSP10</b>

## Standard-Nivellierfüße (M1)



NSYPNVDA

- Satz mit 4 Füßen
- Stahlfüße, höhenverstellbar, von der Innenseite des Racks
- Direkte Befestigung unter dem Bodenrahmen oder unter dem Sockel des Racks, mit M12-Schrauben
- Höhe: 30 mm.

Ausführung	Artikel-Nr.
Standard-Nivellierfüße (M1)	<b>NSYPNVDA</b>

## Anti-Vibrations-Nivellierfüße (M2)



NSYPRVDA

- Satz mit 4 Füßen
- Stahlfüße, höhenverstellbar, mit Gummikragen zur Vibrationsdämpfung
- Direkte Befestigung unter dem Bodenrahmen mit M12-Schrauben
- Höhe 80 mm.

Ausführung	Artikel-Nr.
Anti-Vibrations-Nivellierfüße (M2)	<b>NSYPRVDA</b>

## Lenkrollen (M3)



NSYRUFVDA

- Satz mit 4 Schwenkrollen, von denen 2 mit einem Verriegelungssystem ausgestattet sind
- Direkte Befestigung unter dem unteren Rahmen des Racks mit M12-Schrauben
- Höhe der Rollen: 105 mm.

Ausführung	Artikel-Nr.
Lenkrollen (M3)	<b>NSYRUFVDA</b>

## Anpassungssatz für Fußrollen für Sockel (M4)



NSYRUFNPVDA

- Satz mit 4 Anpassungsteilen, 4 Rollen ohne Bremsen und Befestigungen
- Ermöglicht die gleichzeitige Montage der Rollen **NSYRUFVDA** und des Nivellierfußes **NSYRUFNPVD**
- Direkte Montage auf dem Boden eines mit einem Sockel ausgestatteten Gehäuses
- Verwenden Sie die serienmäßig auf dem Gestell installierten Nivellierfüße
- Material: behandeltes Stahlblech.

Ausführung	Artikel-Nr.
Anpassungssatz für Fußrollen für Sockel (M4)	<b>NSYRUFNPVDA</b>

## Fuß- und Rollensatz für das Rack



NSYRUFNPVDA

- Satz von 4 Rollen ohne Bremsen und Stütze zur Aufnahme der Positionierungsfüße
- Ermöglicht die direkte Montage auf der Basis des Racks.
- Ermöglicht die gleichzeitige Montage von Rollen und Nivellierfüßen
- Verwenden Sie die Nivellierfüße als Standard auf dem Rack installiert
- Höhe der Rollen: 105 mm.

Ausführung	Artikel-Nr.
Fuß- und Rollensatz für das Rack	<b>NSYRUFNPVDA</b>

## Sockel (F1)



NSYZUN66VDA

- Sockel aus gekantetem Stahlblech, RAL 7011 dunkelgrau, Epoxy-Polyester, strukturiert, pulvebeschichtet
- Sockelhöhe: 100 mm
- Ermöglicht die Montage von Standard-Nivellierfüßen, die mit den Lenkrollenkompatibel sind, Art-Nr. **NSYRUFNPVDA**
- Möglichkeit, die 4 Leisten zu entfernen
- Seitliche und hintere Leisten mit einem vorgestanzten Bereich für die Kabeleinführung ausgestattet
- Vordere Leiste mit Lüftungsschlitzen ausgestattet.

Ausführung	Breite (mm)	Tiefe (mm)	Artikel-Nr.
Sockel (F1)	600	600	<b>NSYZUN66VDA</b>
Sockel (F1)	600	800	<b>NSYZUN68VDA</b>
Sockel (F1)	600	1000	<b>NSYZUN610VDA</b>
Sockel (F1)	800	600	<b>NSYZUN86VDA</b>
Sockel (F1)	800	800	<b>NSYZUN88VDA</b>
Sockel (F1)	800	1000	<b>NSYZUN810VDA</b>

## Bürstendichtung für die Kabeleinführungen des Sockels



NSYJPSVD

- Er wird an den Ausbrechstellen für die Kabeleinführungen befestigt.

Ausführung	Eintrittsbreite (mm) x L	Artikel-Nr.
Bürstendichtung für die Kabeleinführungen des Sockels	75 x 400	<b>NSYJPSVD</b>

## Abgesetzter Sockel für Doppelboden



NSYAEBP2F68

- Gekanteter und geschweißter Stahlblechrahmen, RAL 9005 schwarz, Epoxid-Polyester, strukturiert, pulverbeschichtet
- Geliefert mit von 0 bis 60 mm verstellbaren Füßen mit Löchern zur Bodenbefestigung
- Kann Actassi VDA, Actassi VDS, Spacial SM und Panel**SeT** SFN Gehäuse tragen
- Standardeinstellung für Höhen von 200 mm bis maximal 300 mm in Schritten von 25 mm
- Zulässige statische Last: 1000 kg
- Um Höhen von 335 bis 435 mm einzustellen, verwenden Sie die Fußreferenz **NSYAEBP2F4F**.

Ausführung	Breite (mm)	Tiefe (mm)	Artikel-Nr.
Abgesetzter Sockel für Doppelboden	600	800	<b>NSYAEBP2F68</b>
Abgesetzter Sockel für Doppelboden	600	1000	<b>NSYAEBP2F610</b>
Abgesetzter Sockel für Doppelboden	800	800	<b>NSYAEBP2F88</b>
Abgesetzter Sockel für Doppelboden	800	1000	<b>NSYAEBP2F810</b>

## Satz mit 4 Füßen für Abstellsockel



NSYAEBP2F4F

- Abgekantete und geschweißte Stahlblechfüße, strukturiert, RAL 9005 schwarze Epoxid-Polyester-Pulverbeschichtung
- Sie werden auf den abgesetzten Sockeln für den Doppelboden montiert, wobei die mit dem Sockel gelieferten Nivellierfüße wiederverwendet werden
- Zulässige statische Last: 1000 kg auf 4 Füßen.

Ausführung	Artikel-Nr.
Satz mit 4 Füßen für Abstellsockel	<b>NSYAEBP2F4F</b>

## Halterung für die Bodenplatte



NSYAEBP2FS6

- Satz mit 2 Konsolen aus gekantetem Stahlblech, schwarz lackiert RAL 9005
- Sie werden in der Breite und/oder Tiefe auf dem Abstandssockel montiert, um die Platten des Doppelbodens zu tragen
- Höhenverstellung  $\pm 30$  mm.

Ausführung	Breite (mm)	Tiefe (mm)	Artikel-Nr.
Halterung für die Bodenplatte	600	600	<b>NSYAEBP2FS6</b>
Halterung für die Bodenplatte	800	800	<b>NSYAEBP2FS8</b>
Halterung für die Bodenplatte	1000	1000	<b>NSYAEBP2FS10</b>

## Befestigungselemente

### Unterstützung der Ausrüstung



Befestigungen für 19" Racks

Siehe Seite 534

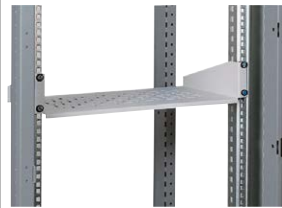

Feste 19" Ablagen

Siehe Seite 536

### Unterstützung der Ausrüstung



Teleskopische 19" Ablagen

Siehe Seite 536

## Stromverteilung

### Aktuelle Verteilung



19" Verteilerschiene mit oder ohne Schutz

Siehe Seite 539

### Modularer Vertrieb



19" Frontplatten für modulare Leistungsschalter

Siehe Seite 542

## Kabelführungsplatten

### 19" Abdeckplatte



19" Abdeckplatten  
Stahl lackiert: 1,5 mm

Siehe Seite 546

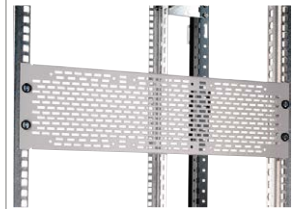

19" Abdeckplatten mit Lüftungsschlitzen  
Stahl: 1,5 mm

Siehe Seite 546

## Kabelmanagement

### Kabelverteilung



1U oder 2U 19" Frontplatten mit Kabeleinführungsöffnungen

Siehe Seite 545



1U 19" Kabelverschraubungen mit Bürstendichtungen

Siehe Seite 545

### Kabelmanagement



1U 19" Frontplatten mit isolierten Führungen

Siehe Seite 545



1U 19" Frontplatten mit Metallführungen oder mit Kabelführung

Siehe Seite 550

## Wärmemanagement

### 19" Thermostate



1U-Frontplatte mit Schalter und Thermostat

Siehe Seite 546



1U-Frontplatte mit digitalem Thermostat

Siehe Seite 546

## Kabelführungsplatten

### Beleuchtung



Lampe zu befestigen auf 19"

Siehe Seite 547

## Erdungsstreifen (Y)

- Zwei Modelle verfügbar:
  - isoliert: 10 x 5 mm Messingschiene mit 40 Anschlusspunkten für Ösen (Schrauben nicht installiert)
  - nicht isoliert: Edelschiene Art.-Nr. **NSYAEEC1UF**, Anschluss über Faston-Ösen 6,5 oder über Kupferschiene mit Käfigklemme Art.-Nr. **NSYAEEC1UN**
- Befestigung am 19" Pfosten oder am Rahmen
- Länge: 480 mm
- Lieferung mit Befestigungsmaterial
- Die Schiene NSYAEEC1UN ist mit Käfigzugfederklemmen ausgestattet.



Ausführung	Isoliert	Artikel-Nr.
Erdungsstreifen (Y)	Ja	<b>NSYAEECS</b>
Erdungsstreifen (Y)	Nein	<b>NSYAEEC1UF</b>
Erdungsstreifen (Y)	Nein	<b>NSYAEEC1UN</b>

## Erdungskralen



- Satz mit 100 Stück
- Sorgt für die Kontinuität der Erdung von Frontplatten und Blindplatten.

**Hinweis:**  
Es liegt in der alleinigen Verantwortung des Installateurs, die Kontinuität der Erdung und des Anschlusses sicherzustellen.

Ausführung	Artikel-Nr.
Erdungskralen	<b>NSYAEEC100C</b>

## Erdungsset für Actassi VDA / VDS

- Bausatz für die Erdung der Verkleidungsteile des Gehäuses
- Montage an allen Türen des Gehäuses zur Einhaltung der Norm IEC 62208, Abschnitt 9.10 bezüglich der Kontinuität des Schutzstromkreises
- Messing- und Kupferösen
- Grün-gelber PVC-isolierter Mantel.

**Hinweis:**  
Es liegt in der alleinigen Verantwortung des Installateurs, die Kontinuität der Erdung und des Anschlusses sicherzustellen.



Ausführung	Artikel-Nr.
Erdungsset für Actassi VDA / VDS	<b>NSYCTVDA</b>

Zur Befestigung von Bauteilen an der Rückseite der 19" Pfosten.

## Muttern für 19" Pfosten



NSYGFR12M65

- Satz von 50 M6 Käfigmuttern
- Satz von M6 Käfigmuttern für 12 mm quadratische Löcher (Löcher auf der Rückseite der 19" Pfosten).

Ausführung	Satz von	Artikel-Nr.
Muttern für 19" Pfosten	50	<b>NSYGFR12M65</b>

## Befestigungen für 19" Racks



NSYGFR95M63

- Sie ermöglichen die Montage von 19" Zubehörteilen
- Käfigmutter kompatibel mit 8,5 x 8,5 mm und 9,5 x 9,5 mm Bohrungen.

Ausführung	Satz von	Artikel-Nr.
Schrauben M6 + Unterlegscheiben + Muttern	30	<b>NSYGFR95M63</b>
M6-Muttern mit Käfig	100	<b>NSYCN9M625</b>
Schrauben M6 + Unterlegscheiben + Muttern	50	<b>NSYGFR95M65</b>
Schrauben M5 + Unterlegscheiben + Muttern	50	<b>NSYGFR95M55</b>

Nur mit bodenstehenden Gehäusen kompatibel

## Feste perforierte und einfache 19" Ablagen, 1U

- Befestigung ohne Werkzeug durch Verbindung zwischen den vorderen und hinteren 19" Pfosten
- Stahlblech, RAL 7035 oder RAL 7016 grau lackiert
- Zulässige Belastung: 100 kg
- Option der Installation eines Griffs Art-Nr. **NSYASR3U** auf der Vorderseite und einer Führung Art-Nr. **NSYGCA46** auf der Rückseite [Seite 543](#).

**Hinweis:**

<sup>(1)</sup>100 ...+50 mm, einstellbar in Schritten von 25 mm.



Ausführung	Einschubtiefe (mm)	Abstand von Befestigungsmitte zu Befestigungsmitte (mm)	Farbe	Artikel-Nr.
Perforierte 19" Ablage	600-800-1000	258 <sup>(1)</sup>	RAL 7035	<b>NSYBBF1U40P</b>
Perforierte 19" Ablage	800-1000	458 <sup>(1)</sup>	RAL 7035	<b>NSYBBF1U60P</b>
Perforierte 19" Ablage	1000	658 <sup>(1)</sup>	RAL 7035	<b>NSYBBF1U80P</b>
Einfache 19" Ablage	600-800-1000	258 <sup>(1)</sup>	RAL 7035	<b>NSYBBF1U40</b>
Einfache 19" Ablage	800-1000	458 <sup>(1)</sup>	RAL 7035	<b>NSYBBF1U60</b>
Einfache 19" Ablage	1000	658 <sup>(1)</sup>	RAL 7035	<b>NSYBBF1U80</b>
Perforierte 19" Ablage	600-800-1000	258 <sup>(1)</sup>	RAL 7016	<b>NSYBBF1U40PG</b>
Perforierte 19" Ablage	800-1000	458 <sup>(1)</sup>	RAL 7016	<b>NSYBBF1U60PG</b>
Perforierte 19" Ablage	1000	658 <sup>(1)</sup>	RAL 7016	<b>NSYBBF1U80PG</b>

## Teleskopische perforierte und einfache 19" Ablagen, 1U

- Befestigung ohne Werkzeug durch Verbindung zwischen den vorderen und hinteren 19" Pfosten
- Befestigung auf den Teleskopschienen geliefert
- Stahlblech, RAL 7035 oder RAL 7016 grau lackiert
- Zulässige Belastung: 45 kg
- Option der Installation eines Griffs Art-Nr. **NSYASR3U** auf der Vorderseite und einer Führung Art-Nr. **NSYGCA46** auf der Rückseite [Seite 543](#).

**Hinweis:**

<sup>(1)</sup> Die Schienen werden mit der Ablage geliefert.  
<sup>(2)</sup> -100 ...+50 mm, einstellbar in Schritten von 50 mm.



Ausführung	Montage auf Schienen <sup>(1)</sup>	Einschubtiefe (mm)	Abstand von Befestigungsmitte zu Befestigungsmitte (mm)	Farbe	Artikel-Nr.
Perforierte 19" Ablage	NSYGT40	600-800-1000	258 <sup>(2)</sup>	RAL 7035	<b>NSYBBT1U40P</b>
Perforierte 19" Ablage	NSYGT60	800-1000	458 <sup>(2)</sup>	RAL 7035	<b>NSYBBT1U60P</b>
Perforierte 19" Ablage	NSYGT80	1000	658 <sup>(2)</sup>	RAL 7035	<b>NSYBBT1U80P</b>
Einfache 19" Ablage	NSYGT40	600-800-1000	258 <sup>(2)</sup>	RAL 7035	<b>NSYBBT1U40</b>
Einfache 19" Ablage	NSYGT60	800-1000	458 <sup>(2)</sup>	RAL 7035	<b>NSYBBT1U60</b>
Einfache 19" Ablage	NSYGT80	1000	658 <sup>(2)</sup>	RAL 7035	<b>NSYBBT1U80</b>
Perforierte 19" Ablage	NSYGT40	600-800-1000	258 <sup>(1)</sup>	RAL 7016	<b>NSYBBT1U40PG</b>
Perforierte 19" Ablage	NSYGT60	800-1000	458 <sup>(1)</sup>	RAL 7016	<b>NSYBBT1U60PG</b>
Perforierte 19" Ablage	NSYGT80	1000	658 <sup>(1)</sup>	RAL 7016	<b>NSYBBT1U80PG</b>

## Griff für teleskopische 19" Ablage

- Kunststoffmaterial, RAL 7011 dunkelgrau

**Lieferung:**

Lieferung mit Befestigungen.



Ausführung	Artikel-Nr.
Griff für teleskopische 19" Ablage	<b>NSYASR3U</b>

Kompatibel nur mit Standgehäusen

## 1U und 2U befestigte 19" Ablage

- Befestigung an den vorderen oder hinteren Pfosten des 19" Rack
- Absatz von 5 mm
- Stahlblech, RAL 7035 oder RAL 7016 grau lackiert

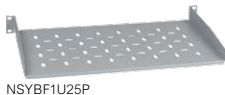

NSYBF1U25P

Ausführung	Anzahl der U	Tiefe (mm)	Last (kg)	Farbe	Artikel-Nr.
Befestigte 19" Ablage	1U	250	15	RAL 7035	<b>NSYBF1U25P</b>
Befestigte 19" Ablage	2U	250	20	RAL 7035	<b>NSYBF2U25P</b>
Befestigte 19" Ablage	2U	380	20	RAL 7035	<b>NSYBF2U40P</b>
Befestigte 19" Ablage	2U	250	20	RAL 7016	<b>NSYBF2U25PG</b>
Befestigte 19" Ablage	2U	380	20	RAL 7016	<b>NSYBF2U40PG</b>

## 2U 19" Teleskopablage

- Befestigung an den vorderen Pfosten des 19" Rack
- Stahlblech, RAL 7035 oder RAL 7016 grau lackiert
- Zulässige Belastung: 5 kg
- Absatz von 5 mm.



NSYBT2U25P

**Lieferung:**  
Lieferung mit montierten Teleskopschienen

Ausführung	Anzahl U	Tiefe (mm)	Last (kg)	Farbe	Artikel-Nr.
Teleskopische 19" Ablage	2U	250	5	RAL 7035	<b>NSYBT2U25P</b>
Teleskopische 19" Ablage	2U	250	5	RAL 7016	<b>NSYBT2U25PG</b>

## 19" Bildschirmträgerfach

- Befestigung ohne Werkzeug durch Verbindung zwischen den vorderen und hinteren 19" Pfosten
- Stahlblech, RAL 7035 hellgrau lackiert



NSYBSM80

**Lieferung:**  
Lieferung mit allen erforderlichen Befestigungen

Ausführung	Tiefe des Racks (mm)	Last (kg)	Farbe	Artikel-Nr.
19" Bildschirmträgerfach	800-1000	45	RAL 7035	<b>NSYBSM80</b>

## 19" Tastaturablage

- Stahlblech, RAL 7035 hellgrau lackiert
- Befestigung ohne Werkzeug durch Verbindung zwischen den vorderen und hinteren 19" Pfosten
- Befestigung auf den mitgelieferten Teleskopschienen
- Optionaler Einbau des Griffs Art-Nr. **NSYASR3U**.



NSYBST80

**Lieferung:**  
Lieferung mit allen erforderlichen Befestigungen

Ausführung	Tiefe des Racks (mm)	Last (kg)	Farbe	Artikel-Nr.
19" Tastaturablage	800-1000	45	RAL 7035	<b>NSYBST80</b>



Kompatibel nur mit Standgehäusen

## Befestigte 19" Schienen

- Satz von 2 Schienen für die 19" Hardware
- Material: behandelter Stahl
- Zulässige Belastung: 60 kg
- Stärke 0 mm: Befestigung zwischen den vorderen und hinteren 19" Pfosten
- Stärke ± 5 mm: Befestigung durch Schrauben zwischen den vorderen und hinteren 19" Pfosten; mit den Schienen geliefert.

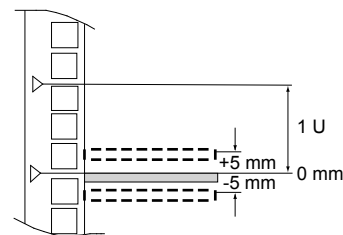

Ausführung	Racktiefe (mm)	Abstand zwischen den vorderen und hinteren Pfosten	Abstand von Befestigungsmitte zu Befestigungsmitte (mm)	Absatzhöhe (mm)	Artikel-Nr.
Befestigte 19" Schienen	600-800-1000	350	258	0	<b>NSYGF356</b>
Befestigte 19" Schienen	800-1000	450	358	0	<b>NSYGF456</b>
Befestigte 19" Schienen	800-1000	550	458	0	<b>NSYGF556</b>
Befestigte 19" Schienen	1000	650	558	0	<b>NSYGF656</b>
Befestigte 19" Schienen	1000	750	658	0	<b>NSYGF756</b>
Befestigte 19" Schienen	600-800-1000	350	258	± 5	<b>NSYGF356H5</b>
Befestigte 19" Schienen	800-1000	550	458	± 5	<b>NSYGF556H5</b>
Befestigte 19" Schienen	1000	750	658	± 5	<b>NSYGF756H5</b>

## 1U/2U Teilweise befestigte 19" Schienen



- Satz von 2 Rutschen
- Befestigung an den vorderen oder hinteren 19" Pfosten
- Material: behandelter Stahl
- Zulässige Belastung: 30 kg.

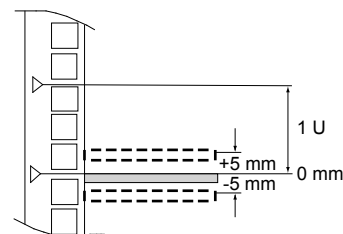

Ausführung	Anzahl U	Absatzhöhe (mm)	Artikel-Nr.
Teilweise feste 19" Schienen	1U	± 5	<b>NSYGB140H5</b>
Teilweise feste 19" Schienen (Länge=150 mm)	2U	0	<b>NSYGB140</b>

## Voll-Teleskop 19" Schienen



- Satz von 2 Schienen für die 19" Hardware
- Material: behandelter Stahl
- Zulässige Belastung: 60 kg
- Stärke 0 mm: Befestigung zwischen den vorderen und hinteren 19" Pfosten
- Stärke ± 5 mm: Befestigung durch Schrauben zwischen den vorderen und hinteren 19" Pfosten; mit den Schienen geliefert.

Ausführung	Racktiefe (mm)	Abstand von Befestigungsmitte zu Befestigungsmitte (mm)	Artikel-Nr.
Voll-Teleskop 19" Schienen	600-800-1000	258, -100 ...+50 mm, einstellbar in Schritten von 50 mm	<b>NSYGT40</b>
Voll-Teleskop 19" Schienen	800-1000	458, -100 ...+50 mm, einstellbar in Schritten von 50 mm	<b>NSYGT60</b>
Voll-Teleskop 19" Schienen	1000	658, -100...+50mm, einstellbar in Schritten von 50 mm	<b>NSYGT80</b>

## Hintere Kabelhalterung

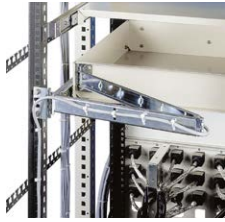

NSYBTSCS

- Befestigung der Kabel durch eine Öffnung ohne Aufwand
- Direkte Befestigung am Rahmen und am hinteren Teil der Ablage.

Ausführung	Artikel-Nr.
Hintere Kabelhalterung	<b>NSYBTSCS</b>

## Universelle Befestigungsplatte



NSYEUV

- Befestigung an den 19" Pfosten oder an den Rahmenpfosten für die Montage von Zubehörteilen
- Lieferung pro Einheit.









Ausführung	Artikel-Nr.
Universelle Befestigungsplatte	<b>NSYEUV</b>

## UTE - 16 A/230 V~ mit geerdeten Steckdosen

- Steckdosen auf 35° mit Kinderschutz eingestellt
- Aluminium-Profil Silber - Höhe 1U
- Material: Glasfaser-Polyamid-Kunststoff, der dazu beiträgt, Feuerbeständigkeit bis zu 850°C zu gewährleisten
- ausgestattet mit Netzkabel (3G 1,5 mm<sup>2</sup>) Typ H05 VVF, ausgestattet mit einem geformten Winkelstecker mit Schutzkontakt-Systemc
- Gemäß NF C 61314, IEC 60884 und NBNC61112-1 Normen
- Kann verwendet werden in: Frankreich, Belgien, Polen, Monaco, Slowakei, Tschechische Republik.

### Hinweis:

- <sup>(1)</sup> A: Steckdosenleiste ohne Schutz  
<sup>(2)</sup> B: Steckdosenleiste mit versenktem grünen LED-Schalter  
<sup>(3)</sup> C: Steckdosenleiste mit zweipoligem magneto-thermischem Schutzschalter C16, Typ C60N, 16 A, einzutragen.  
<sup>(4)</sup> D: Unterdrückungsfilter für Störungen bis zu 30 MHz, garantierte Frequenz 400 Hz, Dämpfung 20 dB pro Dekade.  
<sup>(5)</sup> E: Steckdosenleiste mit Entstörfilter und Überspannungsschutz, 6,5 kA Kurzschlusschutz. Schutzpegel Up 1,5 kV, Prüfspannung Uoc 5 kV Uc 255 V, 50 Hz. Betriebskontrollleuchte, Schnittstellen 30 MHz. Frequenz nominal 400 Hz, Dämpfung 20 dB pro Dekade.  
<sup>(6)</sup> F: Steckdosenleiste mit Differentialschutz 30 mA, 2-polig 25 A Typ NC

Ausführung	Breite (mm)	Tiefe (mm)	Typ	Artikel-Nr.
<b>19" Angepasst</b>				
 9 Steckdosen Steckdosen NSYAPU19F9	19"	44	A <sup>(1)</sup>	<b>NSYAPU19F9</b>
 8 Steckdosen mit versenktem grünen LED-Schalter NSYAPU19F8S	19"	44	B <sup>(2)</sup>	<b>NSYAPU19F8S</b>
 6 Steckdosen mit Überspannungsschutz 16 A NSYAPU19F6CB	19"	76	C <sup>(3)</sup>	<b>NSYAPU19F6CB</b>
 7 Steckdosen mit Überspannungsschutz 16 A + Frequenzfilter NSYAPU19F7FA	19"	44	D <sup>(4)</sup>	<b>NSYAPU19F7FA</b>
 6 Steckdosen mit Entstörfilter und Überspannungsschutz NSYAPU19F6F	19"	76	F <sup>(6)</sup>	<b>NSYAPU19F6F</b>
 6 Steckdosen Steckdosen mit Überspannungsschutz 30mA NSYAPU19F6FT	19"	44	E <sup>(5)</sup>	<b>NSYAPU19F6FT</b>
<b>Vertikaler En-Strich 0U</b>				
 10 Steckdosen mit versenktem Schalter mit grüner LED (T. 968 mm) NSYAPUF10S	968	44	B <sup>(2)</sup>	<b>NSYAPUF10S</b>
 12 Steckdosen mit Überspannungsschutz 16 A (D. 1232 mm) NSYAPUF12CB	1232	76	C <sup>(3)</sup>	<b>NSYAPUF12CB</b>

## VDE - 16 A/230 V~ mit Schutzkontaktsteckdosen

- Steckdosen mit 35° mit Kindersicherung
- Aluminiumprofil silber - Höhe 1U
- Material: Glasfaser-Polyamid-Kunststoff, Gewährleistung der Feuerbeständigkeit bis zu 850°C
- ausgestattet mit Netzkabel (3G 1,5 mm2) Typ H05 VVF, ausgestattet mit einem geformten Winkelstecker mit Schutzkontakt-System
- Gemäß DIN49 440, VDE0620-1, IEC 60884 und UNE20315 Normen
- Kann verwendet werden in: Deutschland, Österreich, Niederlande, Italien (teilweise), Spanien, Portugal, Schweden, Norwegen, Finnland, Slowenien, Rumänien, Ungarn, Afghanistan, Andorra, Vatikanstadt, San Marino, Estland, Südkorea, Indonesien, Island, Chile, Bulgarien.

### Hinweis:

- <sup>(1)</sup> A: Steckdosenleiste ohne Schutz  
<sup>(2)</sup> B: Steckdosenleiste mit versenktem grünen LED-Schalter  
<sup>(3)</sup> C: Steckdosenleiste mit zweipoligem magneto-thermischem Schutzschalter C16, Typ C60N, 16 A.  
<sup>(4)</sup> D: Unterdrückungsfilter für Störungen bis zu 30 MHz, garantierte Frequenz 400 Hz, erzwungene Leitungsbruchdämpfung 20 dB pro Dekade.  
<sup>(5)</sup> E: Steckdosenleiste mit Entstörfilter und Überspannungsschutz, 6,5 kA Kurzschlusschutz. Schutzpegel Up 1,5 kV, Prüfspannung Uoc 5 kV Uc 255 V, 50 Hz. Betriebskontrollleuchte, Schnittstellen 30 MHz. Frequenz nominal 400 Hz, Dämpfung 20 dB pro Dekade.  
<sup>(6)</sup> F: Steckdosenleiste mit Differentialschutz 30 mA, 2-polig 25 A Typ NC



NSYAPU10S3



NSYAPU10S3S



NSYAPU19S9



NSYAPU19S8S



NSYAPU19S6CB



NSYAPU19S7FA



NSYAPU19S6F



NSYAPU19S6FT



NSYAPUS10S



NSYAPUS12CB

Ausführung	Breite (mm)	Tiefe (mm)	Typ	Artikel-Nr.
<b>19" Angepasst</b>				
3 Steckdosen Ausgänge	10"	44	A <sup>(1)</sup>	<b>NSYAPU10S3</b>
3 Steckdosen mit versenktem grünen LED-Schalter	10"	44	B <sup>(2)</sup>	<b>NSYAPU10S3S</b>
<b>19" Angepasst</b>				
9 Steckdosen Steckdosen	19"	44	A <sup>(1)</sup>	<b>NSYAPU19S9</b>
8 Steckdosen mit versenktem grünen LED-Schalter	19"	44	B <sup>(2)</sup>	<b>NSYAPU19S8S</b>
6 Steckdosen mit Überspannungsschutz 16 A	19"	76	C <sup>(3)</sup>	<b>NSYAPU19S6CB</b>
7 Steckdosen mit Überspannungsschutz 16 A + Frequenzfilter	19"	44	D <sup>(4)</sup>	<b>NSYAPU19S7FA</b>
6 Steckdosen Steckdosen mit Überspannungsschutz 30mA	19"	76	F <sup>(6)</sup>	<b>NSYAPU19S6F</b>
6 Steckdosen mit Entstörfilter und Überspannungsschutz	19"	44	E <sup>(5)</sup>	<b>NSYAPU19S6FT</b>
<b>Vertikal</b>				
10 Steckdosen mit versenktem Schalter mit grüner LED (T. 968 mm)	968	44	B <sup>(2)</sup>	<b>NSYAPUS10S</b>
12 Steckdosen mit Überspannungsschutz 16 A (D. 1232 mm)	1232	76	C <sup>(3)</sup>	<b>NSYAPUS12CB</b>

## UK - 13 A/240 V~ mit BS-Standard-Steckdosen

- Steckdosen mit 90° mit Kindersicherung
- Aluminium-Profil Silber - Höhe 1U
- Material: Glasfaser-Polyamid-Kunststoff, Gewährleistung der
- Feuerbeständigkeit bis zu 850°C
- ausgestattet mit Netzkabel (3G 1,5 mm2) Typ H05 VVF, ausgestattet mit einem geformten Winkelstecker mit Schutzkontakt-System.

**Hinweis:**

<sup>(1)</sup> A: Schiene der Steckdosen ohne Schutz

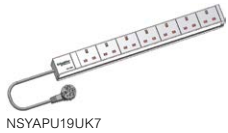

NSYAPU19UK7

Ausführung	Breite (mm)	Tiefe (mm)	Typ	Artikel-Nr.
19" Angepasst				
7 Steckdosen Steckdosen	19"	44	A <sup>(1)</sup>	<b>NSYAPU19UK7</b>

## Befestigungsklammern

- Für die vertikale Montage von Verteilerschienen
- Satz von 2 Halterungen, anpassbar an alle Schienen, geliefert mit Befestigungsmaterial
- Material: behandelter Stahl, Dicke 10/10 mm
- Befestigung an den Enden der Schiene: Art-Nr. **NSYAPUBV**
- Befestigung mit einer Ausrichtung von 90°: Art-Nr. **NSYAPUB**.



NSYAPUBV



NSYAPUB

Ausführung	Befestigung von	Artikel-Nr.
Befestigungsklammern	Ende der Schiene	<b>NSYAPUBV</b>
Befestigungsklammern	Ausrichtung 90°	<b>NSYAPUB</b>

## 19" Frontplatte für modulare Leistungsschalter

- Frontplatten für die Montage von 22 Modulen
- Befestigung am 19" Pfosten
- Frontplatte aus Stahlblech, 15/10 mm stark, RAL 7035 oder RAL 7016 grau lackiert
- Frontplatte aus 3 mm eloxiertem Aluminium.

**Lieferung:**  
Lieferung mit DIN-Schiene aus Stahl

Ausführung	Anzahl U	Farbe	Artikel-Nr.
 NSYCRTM3UD	3U	RAL 7035	<b>NSYCRTM3UD</b>
 NSYCRTM3UDG	3U	RAL 7016	<b>NSYCRTM3UDG</b>
 NSYCRTA4UD	3U	Aluminum	<b>NSYCRTA4UD</b>
 NSYCRTA3UD	3U	Aluminum	<b>NSYCRTA3UD</b>

## 19" DIN-Schiene

- DIN-Schiene zur Befestigung an der vorderen Oberfläche der 19" Pfosten

**Lieferung:**  
Lieferung pro Einheit.

Ausführung	Artikel-Nr.
 NSYR19DN	<b>NSYR19DN</b>

Kompatibel nur mit Standgehäusen

## Seitliche Kabeltragschienen auf 19" Pfosten

- Für die Montage zwischen den vorderen und hinteren 19" Pfosten
- Ermöglicht das Flanschen von Kabeln mit Kabelbindern
- Satz mit 2 Stück.



NSYTVP356

Ausführung	Racktiefe (mm)	Abstand zwischen den vorderen und hinteren 19" Pfosten (mm)	Abstand von Befestigungsmitte zu Befestigungsmitte (mm)	Artikel-Nr.
Seitliche Kabeltragschienen auf 19" Pfosten	600-800-1000	350	258	<b>NSYTVP356</b>
Seitliche Kabeltragschienen auf 19" Pfosten	600-800	550	458	<b>NSYTVP556</b>
Seitliche Kabeltragschienen auf 19" Pfosten	800-1000	750	658	<b>NSYTVP756</b>

## Hintere Kabelträger-Querschienen auf festem 19" Pfosten

- Montage an der Rückseite der 19" des Racks
- Kabelbefestigung und -führung an der Rückseite der Umlaufplatten
- Lieferung mit den für die Installation erforderlichen Befestigungsmitteln.



NSYTVAR

Ausführung	Artikel-Nr.
Hintere Kabelträger-Querschienen auf festem 19" Pfosten	<b>NSYTVAR</b>

## Führungen (X)



NSYGA46



NSYGA410



NSYGA1010

### Montage auf:

- Die 19" Pfosten (seitlich)
- Alle Kabel-Träger-Querschienen
- Auf der Rückseite des 19" Regals
  - auf den Rahmenpfosten, mit Hilfe der Unterstützungsreferenz **NSYADGCA**
- Material: Kunststoff, RAL 7035 hellgrau
- Führungen und Stützen: Satz von 10.

Ausführung	Abmessungen (mm)	Artikel-Nr.
Führungen (X)	40 x 60	<b>NSYGA46</b>
Führungen (X)	40 x 100	<b>NSYGA410</b>
Führungen (X)	100 x 100	<b>NSYGA1010</b>

## Metallführungen



NSYGC1010

- Montage auf dem 19" Rack, seitlich auf den Rahmenpfosten im Inneren des Racks
- Set zu 10 Stück.

### Lieferung:

Lieferung mit den Befestigungselementen (Schraube, Mutter)

Ausführung	Abmessungen (mm)	Artikel-Nr.
Metallführungen	100 x 100 Führung	<b>NSYGC1010</b>
Metallführungen	40 x 100 Führung	<b>NSYGC410</b>

## Kabelrinne aus Stahldraht

- Montage auf den Kabelträgern.
- Abmessungen (2 Typen):
  - 1845 x 200 x 35 mm.
  - 1845 x 200 x 54 mm.
- Material: Zink-beschichteter Stahldraht



NSYBPC3

### Lieferung:

1 vertikale stahlverdrahtete Kabelrinne und Befestigungselemente

Ausführung	Erforderliche Tiefe (mm)	Artikel-Nr.
Kabelrinne aus Stahldraht	35	<b>NSYBPC3</b>
Kabelrinne aus Stahldraht	54	<b>NSYBPC5</b>

Kompatibel nur mit Standgehäusen

## Verdrahtete Führungen

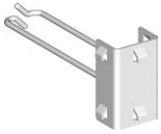

NSYGCH213

- Satz mit 10 verdrahteten Führungen
- Seitliche Montage an den 19" Pfosten
- Material: behandelter Stahl.

Ausführung	Abmessungen (mm)	Artikel-Nr.
Verdrahtete Führungen	24 x 130	<b>NSYGCH213</b>

## 19" vertikale Kabelführungen



NSYGC1US19

- Befestigung an den 19" Pfosten
- Material: vernickelter Stahl
- Lieferung pro Stück.

Ausführung	Anzahl der U	Tiefe (mm)	Artikel-Nr.
19" vertikale Kabelführungen	1.5U	120	<b>NSYGC1US19</b>

## Selbsthaltende Streifen



NSYACC2N

- Zum Halten der Kabel an den Stützen
- Modelle in 3 Formen erhältlich:
  - Kabelbinder 13 mm breit, 225 mm lang; Satz mit 10 Stück
  - Band in einer Rolle 16 mm breit und 5 Meter lang, schwarze Farbe
  - selbstklebendes Kabelband, 50 x 20 mm, schwarze Farbe, in einem Satz mit 10 Stück.



NSYACC50N

Ausführung	Farbe	Artikel-Nr.
225-mm-Streifen	Schwarz	<b>NSYACC2N</b>
5 m Streifen	Schwarz	<b>NSYACC50N</b>
Klebeband	Schwarz	<b>NSYACCA</b>



NSYACCA

## Unterstützung bei der Verwaltung von Kabelüberschüssen



NSYACGCS

- Wird zum Aufwickeln von Kabelüberschüssen verwendet.
- Wird mit den für die Installation erforderlichen Befestigungsmitteln geliefert.

Ausführung	Artikel-Nr.
Überschüssiges Kabelmanagement	<b>NSYACGCS</b>



## 1U 19" Frontplatten mit Metallführungen

- Führt die Kabel über die Frontplatte des Racks
- Befestigung am 19" Rack
- Stahlblech, RAL 7035 oder RAL 7016 grau lackiert.



Ausführung	Anzahl der Vert. Führungen	Anzahl der Horiz. Führungen	Artikel-Nr.
1U 19" Frontplatten mit Metallführungen, RAL 7035	3	2	<b>NSYCRTM1U32B</b>
1U 19" Frontplatten mit Metallführungen, RAL 7035	4	0	<b>NSYCRTM1U40B</b>
1U 19" Frontplatten mit Metallführungen, RAL 7016	4	0	<b>NSYCRTM1U40BG</b>

## 1U 19" Frontplatte mit Kabeleinführungsöffnungen

- Befestigung an den 19" Pfosten
- Kabelöffnungen durch eine Dichtung geschützt
- Stahlblech, RAL 7035 oder RAL 7016 grau lackiert.



Ausführung	Artikel-Nr.
1HE 19" Frontplatte mit Kabeleinführungsöffnungen, RAL 7035	<b>NSYCRTM1U2</b>

## 1U 19" Frontplatten mit Kabeldurchführung und Bürstendichtung

- Befestigung an den 19" Pfosten
- Stahlblech, RAL 7035 oder RAL 7016 lackiert
- 150 mm Kabelträger.



Ausführung	Artikel-Nr.
Mit Kabelträger auf der Rückseite, RAL 7035	<b>NSYCRTM1U1P</b>
Mit Kabelträger auf der Rückseite, RAL 7016	<b>NSYCRTM1U1PG</b>
Ohne Kabelträger auf der Rückseite, RAL 7035	<b>NSYCRTM1U1PS</b>

## 1U 19" Frontplatte mit isolierten Führungen

- Führt die Kabel über die Vorderseite des Racks
- Befestigung an den 19"
- Pfosten aus Stahl, RAL 7035 hellgrau lackiert
- Ausgestattet mit 5 Führungen (Art-Nr. **NSYGCA46**) in horizontalen, vertikalen und 45° Positionen.



Ausführung	Artikel-Nr.
1U 19" Frontplatte mit isolierten Führungen	<b>NSYCRTM1U5GCA</b>

## 2U 19" Frontplatte mit Kabeleinführungsöffnungen

- Befestigung am 19" Rack
- Kabelöffnungen durch eine Dichtung geschützt
- Stahlblech, RAL 7035 hellgrau lackiert.



Ausführung	Artikel-Nr.
2U 19" Frontplatte mit Kabeleinführungsöffnungen	<b>NSYCRTM2U3</b>

## 2U tiefenverstellbarer 19" Pfosten

- Befestigung an den 19" Pfosten
- Tiefenverstellbar von 50 bis 200 mm; ermöglicht die Installation von Geräten, die nicht 19" sind, oder die Befestigung von Kabeln, Rohren usw.
- Stahlblech, Lackierung RAL 7035 hellgrau

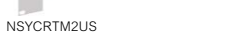

**Lieferung:**  
Lieferung mit Befestigungsmaterial für die Montage.

Ausführung	Artikel-Nr.
2U tiefenverstellbare 19" Pfosten	<b>NSYCRTM2U5</b>

## Frontale 19" Kabelträger Querschienen

- Für die frontale Montage an den 19" Pfosten
- Ermöglicht das Flanschen der Kabel mit Kabelbindern
- Satz mit 2 Stück.



Ausführung	Artikel-Nr.
Frontale 19" Kabelträger Querschienen	<b>NSYTVA</b>

## Einfache 19" Frontplatte

- Befestigung am 19" Rack
- Frontplatte aus Stahlblech, 15/10 mm stark, RAL 7035 oder RAL 7016 grau lackiert
- Frontplatte aus 3 oder 4 mm eloxiertem Aluminium
- Befestigung mit Schrauben Art-Nr. **NSYGFR95M65**
- Erdungskralen Art-Nr. **NSYAEEC100C**.



Ausführung	Anzahl U	RAL 7035 Stahl Artikel-Nr.	RAL 7016 Stahl Artikel-Nr.	Aluminium 3 mm Artikel-Nr.	Aluminium 4 mm Artikel-Nr.
Einfache 19" Frontplatte	1U	<b>NSYCRTM1U</b>	<b>NSYCRTM1UG</b>	<b>NSYCRTA1U</b>	<b>NSYCRT4A1U</b>
Einfache 19" Frontplatte	2U	<b>NSYCRTM2U</b>	<b>NSYCRTM2UG</b>	<b>NSYCRTA2U</b>	<b>NSYCRT4A2U</b>
Einfache 19" Frontplatte	3U	<b>NSYCRTM3U</b>	<b>NSYCRTM3UG</b>	<b>NSYCRTA3U</b>	<b>NSYCRT4A3U</b>
Einfache 19" Frontplatte	4U	<b>NSYCRTM4U</b>		<b>NSYCRTA4U</b>	<b>NSYCRT4A4U</b>
Einfache 19" Frontplatte	5U	<b>NSYCRTM5U</b>		<b>NSYCRTA5U</b>	<b>NSYCRT4A5U</b>
Einfache 19" Frontplatte	6U	<b>NSYCRTM6U</b>		<b>NSYCRTA6U</b>	<b>NSYCRT4A6U</b>
Einfache 19" Frontplatte	9U	<b>NSYCRTM9U</b>		<b>NSYCRTA9U</b>	<b>NSYCRT4A9U</b>
Einfache 19" Frontplatte	10U	<b>NSYCRTM10U</b>		<b>NSYCRTA10U</b>	
Einfache 19" Frontplatte	12U	<b>NSYCRTM12U</b>		<b>NSYCRTA12U</b>	

## Einfache 19" Frontplatte

- Direkte Befestigung am 19" Rack
- Stahlblech, 15/10 mm dick, RAL 7035 hellgrau lackiert
- Erlauben den Eintritt von Luft für die natürliche Belüftung der Anlagen
- Option der Installation Art-Nr. **NSYCRTMR3U** mit 3 Lüftern  
Art-Nr.: **NSYCVF65M230PF** als Zubehör
- Befestigung durch Schrauben Art-Nr. **NSYGFR95M65**
- Erdungskralen Art-Nr. **NSYAEEC100C**.



Ausführung	Anzahl U	Farbe	Artikel-Nr.
Einfache 19" Frontplatte	1U	RAL 7035	<b>NSYCRTMR1U</b>
Einfache 19" Frontplatte	3U	RAL 7035	<b>NSYCRTMR3U</b>

## 1U 19" Frontplatte mit Lüftungsschalter und Thermostat

- Direkte Befestigung am 19" Pfosten
- Schalter ON/OFF mit LED
- Thermostatkontakt offen, Betriebstemperatur -20°C ... +80 °C, Temperatureinstellbereich 0 ... +60 °C, In 10 A/250 V
- Frontplatte aus RAL 7035 oder RAL 7016 Blech.



Ausführung	Anzahl U	Farbe	Artikel-Nr.
19" Frontplatte mit Lüftungsschalter und Thermostat	1U	RAL 7035	<b>NSYCRTM1UVT</b>
19" Frontplatte mit Lüftungsschalter und Thermostat	1U	RAL 7016	<b>NSYCRTM1UVTG</b>



<b>Ausführung</b>	Multi-Fixing-LED-Lampen					
	Diese LED-Lampen sind so konzipiert, dass sie die Lebensdauer, den Verbrauch, den Platz und die Zugänglichkeit innerhalb des Gehäuses optimieren, sowie drei Befestigungsmöglichkeiten als Standard haben.					
<b>Farbe</b>	Schwarz RAL 9005					
<b>Schutzart</b>	IP20 gemäß IEC60529					
<b>Normen</b>	<ul style="list-style-type: none"> <li>IEC 60598</li> <li>UL 94: Für Kunststoffteile</li> <li>UL508A: Steuerpult</li> </ul>		<ul style="list-style-type: none"> <li>UL1598: Lampen</li> <li>UL8750: LED für Beleuchtung</li> <li>EN55015: EMC</li> </ul>			
<b>Andere Merkmale</b>	<ul style="list-style-type: none"> <li>Eingebauter Schalter</li> <li>Leistungsaufnahme: 10 W</li> <li>Frequenz: 50/60 Hz</li> <li>Leistungsfaktor: V AC-Lampen: 0,9V DC</li> <li>Lampen: 1</li> <li>Lichtstärke: 640 lm*</li> <li>Lichttemperatur: 4000 K*</li> <li>LED-Lebensdauer: 25000 h*</li> </ul>		<ul style="list-style-type: none"> <li>Gehäuse: Kunststoff UL94</li> <li>Isolationsgrad: Klasse I - Lampen mit Sockel Klasse II - Lampen ohne Sockel</li> <li>Ausgenommen <b>NSYLAMLDVDC</b> der Klasse III</li> <li>Konform mit RoHS und Reach</li> <li>Umgebungstemperatur:                             <ul style="list-style-type: none"> <li>Betrieb: -16°C bis +65°C (-3°F bis +149°F)</li> <li>Lagerung: -10°C bis +60°C (-14°F bis +140°F)</li> </ul> </li> <li>Max. 2 Apsms und 5 Lampen in Serienschaltung</li> </ul>			
<b>Verbindungen</b>	<ul style="list-style-type: none"> <li>3 m schwarzes oder orangefarbenes Stromkabel mit Schnellanschluss (nicht im Lieferumfang enthalten. Siehe Hinweis unten)</li> <li>1,5 m schwarzes oder orangefarbenes Verbindungskabel mit Schnellanschluss (nicht im Lieferumfang enthalten. Siehe Hinweis unten)</li> <li>Nach der Richtlinie IEC 60204-1:</li> <li>Schwarze Kabel: Stromkreise für Schalt- oder Gleichspannung.</li> <li>Orangefarbene Kabel: Externe Spannung, die auch bei ausgeschaltetem Schrank vorhanden sein kann.</li> </ul>					
<b>Angebot</b>	• 1 Lampe und Befestigungselemente					
<b>Lampenmodell</b>	Lampen		Kabel			
	Steckdose		Schwarze Kabel		Orangefarbene Kabel	
		Artikel-Nr.	Leistung (3 m) Artikel-Nr.	Zusammenschaltung (1,5 m) Artikel-Nr.	Leistung (3 m) Artikel-Nr.	Zusammenschaltung (1,5 m) Artikel-Nr.
Mit Steckdose 120 / 230 V AC	SCHUKO	NSYLAMLDS	NSYLAM3M	NSYLAM1M	NSYLAM3MN	NSYLAM1MN
Mit Steckdose 120 / 230 V AC	UTE	NSYLAMLDF	NSYLAM3M	NSYLAM1M	NSYLAM3MN	NSYLAM1MN
Mit Steckdose 120 / 230 V AC	Britisch	NSYLAMLDB	NSYLAM3M	NSYLAM1M	NSYLAM3MN	NSYLAM1MN
Mit Steckdose 120 V AC	USA	NSYLAMLDU	NSYLAM3MUL	-	NSYLAM3MULN	NSYLAM1MULN
Ohne Steckdose 120 / 230 V AC	-	NSYLAMLD	NSYLAM3M	NSYLAM1M	NSYLAM3MN	NSYLAM1MN
Ohne Steckdose 120 / 230 V AC	-	-	NSYLAM3MUL	-	NSYLAM3MULN	NSYLAM1MULN
Ohne Steckdose Mit Anwesenheitserkennung 230 V AC	-	NSYLAMLDD	NSYLAM3M	NSYLAM1M	NSYLAM3MN	NSYLAM1MN
Ohne Steckdose Mit Anwesenheitserkennung 230 V AC	-	-	NSYLAM3MUL	-	-	-
Ohne Steckdose - DC 24-48 V DC	-	NSYLAMLDVDC	NSYLAM3MDC	-	-	-
Ohne Steckdose - DC 24-48 V DC	-	-	NSYLAM3MDCUL	-	-	-

## Fixierungsmöglichkeiten

Befestigung durch Schieberhalterungen



Magnetische Befestigung.



Befestigung auf DIN-Schiene.

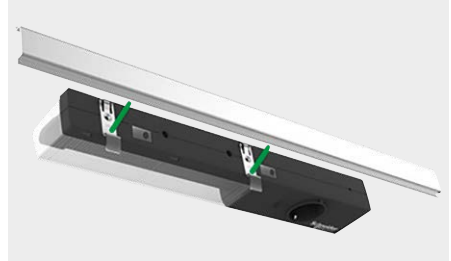

### Gestell für VDI

- 1 HE, 19" Rack. Für den Einbau von Lampen in VDI-Gehäusen.



Ausführung  
Gestell für VDI

### Lieferung:

wird mit Befestigungselementen geliefert.

Artikel-Nr.  
NSYLAM1U

Technische Änderungen vorbehalten. Angaben ohne Gewähr. Abbildungen dienen nur zur Veranschaulichung.

# Das maßgeschneiderte Angebot

Möchten Sie andere Gehäuse als unsere Standardgehäuse haben? Kein Problem.  
Mit Actassi Gehäusen ist es möglich, Farbe, Zubehör, etc. Ihren persönlichen Bedürfnissen anpassen.

## Zwei Möglichkeiten der Anpassung

Schneider Electric hat auf der Grundlage von mehr als 50 Jahren Erfahrung auf dem Markt zwei Möglichkeiten von kundenspezifischen Dienstleistungen entwickelt:

- Konfiguriertes Angebot (Standard, modifiziert) und
- spezifisches Angebot (kundenspezifische Gehäuse).



Wir führen die Bearbeitung, die Montage von Zubehör und die Lackierung durch.



Mit unseren industriellen Werkzeugen stellen wir kundenspezifische Lösungen her. Beispiel: Aussparungen vor der Lackierung.

### Flexibilität

Verschiedene Arten von Seitenwänden

### Funktionalität

Definiertes Wärmemanagement

### Zeitersparnis

Zusammenbau im Werk



### Ästhetik

Farbe

### Montage

Zubehör in unserem Werk montiert

### Effizienz und Ergonomie

Verschiedene Arten von Türen

# Beispiele für maßgeschneiderte Lösungen

## Konfiguriertes Angebot



Konfiguriert



Erstellen Sie Ihre eigene Definition auf der Grundlage unserer Standardverkleidungen.

Beispiel: Actassi VDA-Gehäuse in RAL 9011

Ausgestattet mit:

- Doppelte Vordertür mit Zweipunktverriegelung.
- Luftstrom über 80%
- Doppelte Rücktür mit Zweipunktverriegelung.
- Luftstrom über 80%
- Zwei Seitentüren mit Schlössern
- Dach mit 6 Lüftern und 1 Kabeleinführung mit Bürstendichtung

## Spezifisches Angebot



Spezifisch



Genau auf Ihre Bedürfnisse abgestimmt

Maßgeschneidertes Actassi VDA-VDS Gehäuse

- Spezifizieren Sie Ihren Bedarf an VDA-VDS Gehäuse Ersatzteilen.
- Dieses Gehäuse wird ausgestattet und betriebsbereit geliefert.

## Beispiel für eine Definition

Anzahl der	Leitfaden zur Größe		Rack-Elemente				
	Breite (mm)	Tiefe (mm)	Rahmen	Seitenwände	Vordertür		
					Einzeln (1)	Doppelt (2)	Eintürig (1)
24	600	600		Kunststoff-Obturator B1 B2			
		800					
		1000					
29	800	600		Mit Lüftungsschlitzen Bürstendichtung B4 B5			
		800					
		1000					
33	600	600		Ohne Ausschnitte für Eingänge Seitenwände mit Lüftungsschlitzen, Dicke 50 mm B3 B6			
		800					
		1000					
38	800	600		Mit Aussparungen am oberen Rahmen, Steifigkeit von 500 kg Kunststoffdichtung für Bürstenhalter Panel-Schließsatz P1			
		800					
		1000					
42	600	600		Ohne Ausschnitte am oberen Rahmen, Steifigkeit von 500 kg Kupplungssatz R1			
		800					
		1000					
47	800	600		Ohne Ausschnitte am oberen Rahmen, Steifigkeit von 500 kg Kupplungssatz R1			
		800					
		1000					

(1) In rot: Türen mit Zweipunktverriegelung  
(2) In blau: Doppeltüren mit Dreipunktverriegelung

**Vereinfachter Bestellung**  
Klicken Sie hier, um anzuzeigen, ob es sich um eine Bestellung oder eine Preisabfrage (Schätzung) handelt.

Bitte geben Sie die Art-Nr. Ihrer Anfrage an.

ST	
1	RAL 7035
2	RAL 5015
3	RAL 3003
4	RAL 9001
5	RAL 7011
6	RAL 1021
7	RAL 9011
Andere Farben, fragen Sie uns	

Bestellung  Schätzung

Ihre Art.-Nr. ....

Konfigurieren Sie Ihr Rack

Anzahl der benötigten identischen Racks

Anz.U	Breite	Tiefe	A	B	C	D	E	F	G	H	J	K	L	M	N	P	Q	R	S	T	U	V	W	X	Y	Z	
29	600	800					2				1		1	3	2												

Unternehmen ..... Name .....

Adresse ..... Telefon .....

Postleitzahl - Stadt ..... Fax .....

Fotokopieren Sie dieses Formular und faxen Sie es an Ihr Verkaufsbüro .....

E-Mail .....

Bitte geben Sie die Art-Nr. des gewählten Elements an.  
Beispiel: E2 ist eine Dachplatte mit Bürstendichtung.

**Auswahl**  
Ihre Farbauswahl.  
Beispiel: graue Pfosten und gelbe Verkleidung.

**Einfach**  
Bitte geben Sie die Abmessungen des gewünschten Racks an.

**Smart**  
Wenn Sie nur Ersatzteile bestellen möchten, verwenden Sie bitte das Konfigurationsblatt auf Seite XXX.



Rack-Elemente		Rückwand	Dachplatte	Sockel	19" Pfosten	Sicherungsblech	Obere Abdeckplatte
Hinten	Doppeltür (2)						
	<p><b>D6</b></p> <p>Glatt</p> <p><b>D7</b></p> <p>Verglast</p> <p><b>D10</b></p> <p>Mikroperforiert</p>	<p><b>D4</b></p> <p>Glatt</p> <p><b>D20</b></p> <p>Erweiterungssatz hinten, 100 mm dick</p> <p><b>Z3</b></p> <p>Erdung der Schalttafel</p>	<p><b>E1</b></p> <p>Einfach</p> <p><b>E2</b></p> <p>Bürstendichtung</p> <p><b>E3</b></p> <p>Perforiert</p> <p><b>Q1</b></p> <p>Dachabstandshalter</p>	<p><b>F1</b></p> <p>Basis-Zubehör</p> <p><b>F2</b></p> <p>Kippschutz</p> <p><b>M1</b></p> <p>Nivellierfüße</p> <p><b>M2</b></p> <p>Anti-Vibrations-Füße</p> <p><b>M3</b></p> <p>Rollen</p> <p><b>M4</b></p> <p>Fußrollen Anpassungssatz</p>	<p><b>G1</b></p> <p>Vorderseite</p> <p><b>G2</b></p> <p>Vorne und hinten</p> <p><b>G3</b></p> <p>19" Teilpfosten</p> <p><b>G4</b></p> <p>12U Teilfront und Rückseite</p>	<p><b>H2</b></p> <p>Kabelverschraubung Breite 800 mm</p> <p><b>H3</b></p> <p>der Struktur</p>	<p><b>J2 J1</b></p> <p>Glatte Bürstendichtung</p> <p><b>J3 J4</b></p> <p>3 Lüfter 2 Lüfter</p> <p><b>J5</b></p> <p>Lüftungsschlitze Untere Abdeckplatte</p> <p><b>K2 K1</b></p> <p>Bürstendichtung</p> <p><b>K3</b></p> <p>Airing louvres</p> <p><b>L1</b></p> <p>Hintere Abdeckplatte</p> <p><b>L2 L3</b></p> <p>3 Lüfter 2 Lüfter</p> <p><b>L4</b></p> <p>Lüftungsschlitze</p>

**Nicht montiertes Zubehör**

Beschreibung	Art.-Nr.	Anzahl
1U 19" Frontplatte	NSYCRTM1U32B	2
5U Frontplatte	NSYCRTM5U	1
1U festes Regal	NSYBBF1U40	2
2U verstellbare Stütze	NSYCRTM2US	1
.....	.....	.....
.....	.....	.....

**Smart**

Um exakt identische Racks zu bestellen, geben Sie bitte die Anzahl der gewünschten Racks an.  
Um verschiedene Racks zu bestellen, füllen Sie bitte für jeden Racktyp ein eigenes Formular aus.

Bitte geben Sie das gewünschte Rack-Zubehör an.

**Praktisch**

Wählen Sie die Öffnungsrichtung der Tür.

## Elemente eines Racks

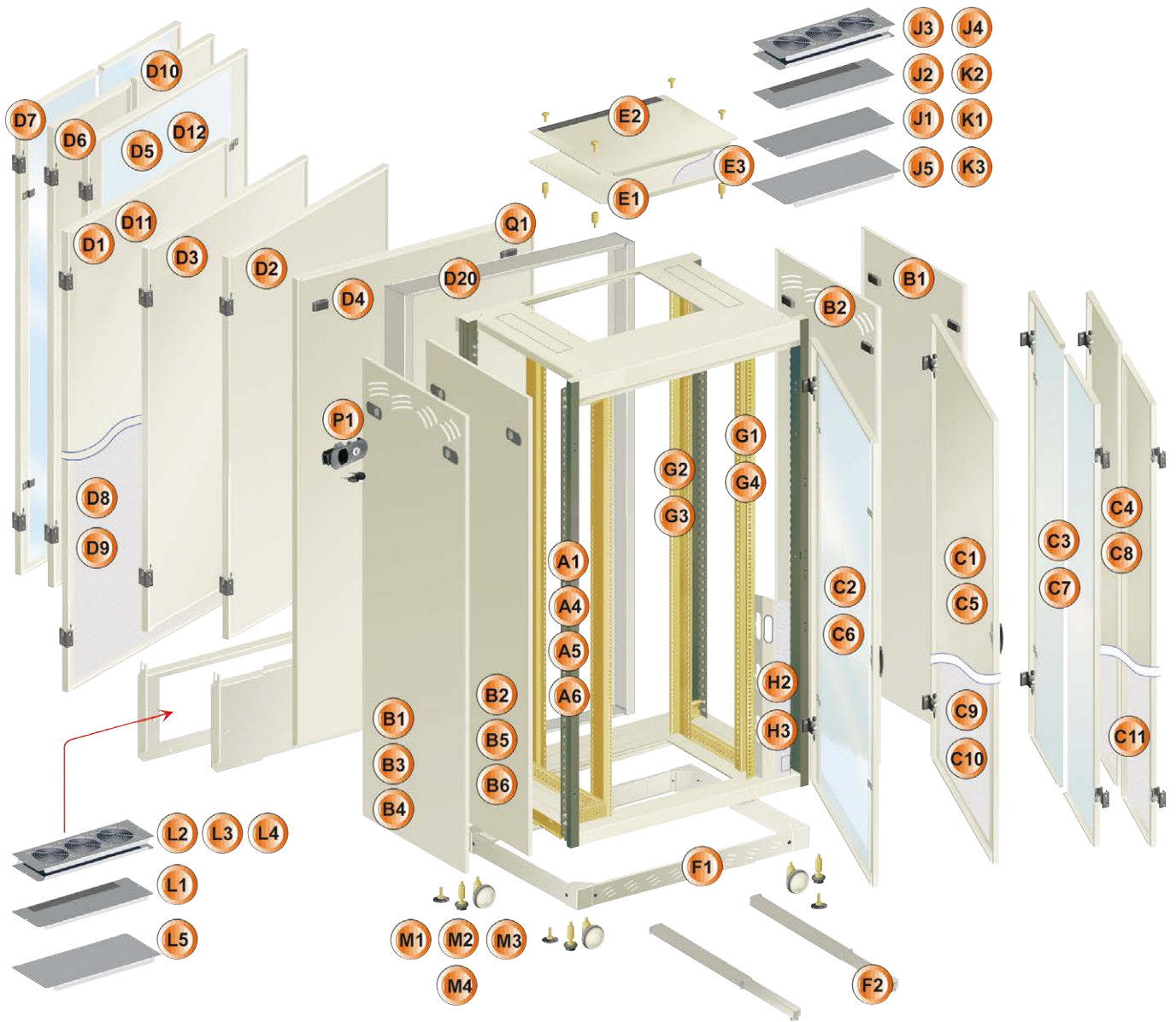



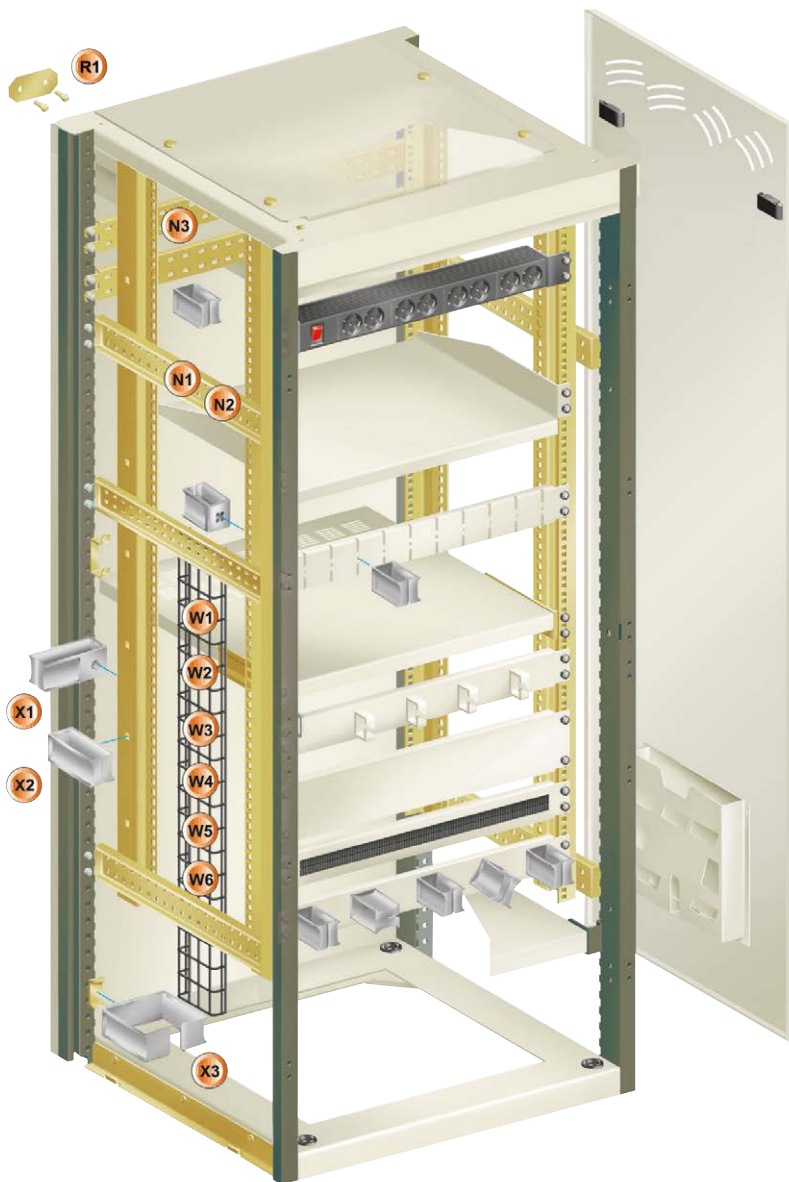

- A Rahmen
- B Seitenwände
- C Vordertüren
- D Hintere Türen oder Verkleidungen
- E Glatte Dachplatte
- F Sockel
- G 19" Pfosten
- H Zierleisten
- J Abdeckplatten für die Oberseite des Racks
- K Abdeckplatten für die Unterseite des Racks<sup>(1)</sup>
- W Abdeckplatten für die Rückseite des Racks (1 Platte)
- M Standard-Nivellierfüße
- N Kabelträger Querschienen
- D VerriegelungsKit für Rück- und Seitenwände
- Q Dachabstandshalter
- R Kupplungssatz
- S Farbe des Anstrichs der Strukturpfosten
- T Farbe des Anstrichs der Verkleidungselemente
- W Kabelrinnen aus Stahldraht
- X Kabelverschraubungen
- Y Erdungsstreifen
- Z Türschalter, Befestigungen, Erdungsset

<sup>(1)</sup> Anzahl der Platten

Tiefe des Racks (mm)	Anzahl der Platten an der Spitze	Anzahl der Platten am Boden
600	3	2
800	3	3
1000	3	3

## Erklärungsbeispiel

Rack-Elemente	
A1	Rahmen mit vorgestanzten Eingängen (oberer Rahmen)
A4	Rahmen ohne vorgestanzte Eingänge (oberer Rahmen)
A5	Rahmen mit vorgestanzten Eingängen (oberer Rahmen) Steifigkeit 500 kg
A6	Rahmen ohne vorgestanzte Eingänge (oberer Rahmen) S teifigkeit 500 kg

Zubehör für Verkleidungen	
B1	Seitenwände mit Lüftungsschlitzen
B2	Seitenwände ohne Lüftungsschlitze
B3	Seitenwände mit 50 mm Lüftungsschlitzen
B4	Seitenwände mit Lüftungsschlitzen und Bürstendichtung
B5	Seitenwände ohne Lüftungsschlitze und Bürstendichtung
B6	Seitenwände mit 50 mm Lüftungsschlitzen und Bürstendichtung
R1	Kupplungssatz
P1	Verriegelungskit für Rück- und Seitenwände

<b>C5</b>	C1	Glatte Vordertür <sup>(1)</sup>
<b>C6</b>	C2	Verglaste Vordertür <sup>(1)</sup>
<b>C7</b>		Vordertür mit Doppelflügel, verglast <sup>(2)</sup>
<b>C8</b>		Vordertür mit doppeltem Flügel, glatt <sup>(2)</sup>
<b>C10</b>	C9	Mikroperforierte Vordertür <sup>(1)</sup>
<b>C11</b>		Vordertür mit Doppelflügel, mikroperforiert <sup>(2)</sup>
	H3	Strukturleisten (Regal ohne Tür)
<b>D11</b>	D1	Einfache Hintertür <sup>(1)</sup>
	D2	Hintertürteil mit glatter 6U-Platte
	D3	Hintertürteil mit ausgeschnittener 6U-Platte
	D4	Rückwand
<b>D12</b>	D5	Verglaste Hintertür <sup>(1)</sup>
<b>D6</b>		Hintertür mit Doppelflügel, glatt <sup>(2)</sup>
<b>D7</b>		Hintertür mit Doppelflügel, verglast <sup>(2)</sup>
<b>D9</b>	D8	Mikroperforierte Hintertür <sup>(1)</sup>
<b>D10</b>		Hintertür mit Doppelflügel, mikroperforiert <sup>(2)</sup>
	D20	Erweiterungssatz hinten
	E1	Glatte Dachplatte
	E2	Dachplatte mit Bürstendichtung
	E3	Perforierte Dachplatte
	Q1	Dachabstandshalter
	Z3	Erdungsset für die Schalttafel
	S	Farbe der Lackierung der Strukturpfosten
	T	Farbe der Lackierung der Verkleidungselemente

Basis-Zubehör	
F1	Sockel
F2	Anti-Kipp-Sockel
M1	Standard-Nivellierfüße
M2	Anti-Vibrations-Nivellierfüße
M3	Lenkrollen
M4	Rollenanpassungssatz

Abdeckplatten für die Oberseite des Racks <sup>(3)</sup>	
J1	Glatte Abdeckplatte
J2	Abdeckplatte mit Bürstendichtung
J3	Abdeckplatte mit 3 Lüftern
J4	Abdeckplatte mit 2 Lüftern
J5	Abdeckplatte mit Lüftungsschlitzen

Abdeckplatten für die Unterseite des Racks (3)	
K1	Glatte Abdeckplatte
K2	Abdeckplatte mit Bürstendichtung
K3	Abdeckplatte mit Lüftungsschlitzen

Abdeckplatten für die Rückseite des Racks (1 Platte)	
L1	Abdeckplatte mit Bürstendichtung
L2	Abdeckplatte mit 3 Lüftern
L3	Abdeckplatte mit 2 Lüftern
L4	Abdeckplatte mit Lüftungsschlitzen

Installationszubehör	
G1	Vordere 19" Pfosten und Tiefenstützen
G2	Vordere/hintere 19" Pfosten und Tiefenstützen
G3	12U 19" Teilpfosten
G4	Vorne/hinten 12U 19" Teilpfosten oben installiert
Z2	Beutel mit 19" Befestigungselementen (30 Stück)

Zubehör für die Kabelführung	
H2	Zierleisten mit Kabelverschraubungen (Rackbreite 800 mm)
N1	Kabelträger Querschienen am Gerüst, links
N2	Kabelträger Querschienen am Gerüst, rechts
N3	Kabelträger Querschiene auf dem Rahmen, auf der Rückseite
W1	Verdrahtete Kabelwanne, 35 mm tief, auf der linken Seite
W2	Verdrahtete Kabelwanne, 35 mm tief, rechts
W3	Verdrahtete Kabelwanne, 35 mm tief, auf der Rückseite
W4	Verdrahtete Kabelwanne, 70 mm tief, links
W5	Verdrahtete Kabelwanne, 70 mm tief, rechts
W6	Verdrahtete Kabelwanne, 70 mm tief, auf der Rückseite
X1	40 x 60 mm Führungen, die auf den 19" Pfosten montiert sind
X2	40 x 100 mm Führungen, die auf den 19" Pfosten montiert sind
X3	100 x 100 mm Führungen, die auf den 19" Pfosten montiert sind

Ergänzendes Zubehör	
Y1	Isoliertes Erdungsband
Y2	Nicht-isoliertes Erdungsband
Z1	Türschalter (entspricht <b>NSYAEDWVD</b> )
Z2	Beutel mit Befestigungsmaterial (50 Schrauben + Muttern)
Z3	Erdungsset für die Schalttafel

<sup>(1)</sup> Code in rot: Türen mit Zweipunktverriegelung.

<sup>(2)</sup> Code in blau: Doppeltür mit Dreipunktverriegelung.

<sup>(3)</sup> Oberer Rahmen: immer 3 Platten; unterer Rahmen Tiefe 600 mm: 2 Platten; Tiefe 800 und 1000 mm: 3 Platten.

## Beispiele für Ausführungen



### Colocation 19" Gehäuse

Das Gehäuse ist in 4 Teile unterteilt, um jedem Kunden einen eigenen Zugang zu ermöglichen.  
Jeder gehostete Kunde hat seinen eigenen gesicherten Zugang und kann nicht in den anderen Teil des Gehäuses eindringen.



### Branded 19" Gehäuse mit verglasten Türen ausgestattet

Gehäuse vollständig den Kundenanforderungen angepasst.  
42U-Gehäuse mit verglaster Doppeltür erlaubt, die Türen zu öffnen wenn Sie keinen haben Platz.



### Belüftetes 19" Gehäuse mit an den Türen montierten Lüftern

Gehäuse zur Ableitung großer Hitze.  
Hauptsächlich für Serveranwendungen geeignet.  
Diese Konfiguration ermöglicht es, die Stabilität der Installation zu gewährleisten.



### 19" Gehäuse Tiefe 400 mm

19" Gehäuse mit einer sehr begrenzten Tiefe (Tiefe 400 mm) für die Verkabelungsanwendung.  
Vom Kunden benötigt, um die Größe der Installation zu verringern.



### Die Struktur des Racks ermöglicht eine zentrale Verkabelung

Durch die Ausrichtung auf die Verkabelung ermöglicht diese Struktur, leicht die Kabel zu verwalten und bietet den besten Zugang, um Komponenten zu installieren.



### Wandgehäuse Tiefe 1000 mm







Gehäuse ganz nach den Anforderungen des Kunden.  
12U Breite 600 mm und Tiefe 1000 mm.



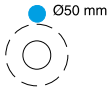

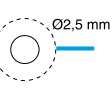

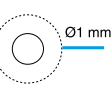
## Grad des Schutzes

Die Norm IEC 60364-5-51 listet und kodifiziert eine große Anzahl von äußeren Einflüssen auf, denen elektrische Anlagen ausgesetzt sein können, einschließlich der Präsenz von Wasser, festen Gegenständen, Stößen, Vibrationen, korrosiven Substanzen usw.

## IP-Code

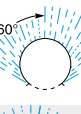
Die Norm IEC 60529 (IP-Code, Februar 2001) gibt den Schutzgrad an, den ein Gehäuse für elektrische Geräte gegen den Zugang zu gefährlichen Teilen, gegen das Eindringen fester Fremdkörper und gegen das Eindringen von Wasser bietet. Diese Normen gelten nicht für den Schutz gegen Explosionsrisiken, oder Bedingungen wie Feuchtigkeit, korrosive Dämpfe, Pilze oder Ungeziefer. Der IP-Code setzt sich aus zwei charakteristischen Ziffern zusammen und kann einen zusätzlichen Buchstaben enthalten, wenn der tatsächliche Schutz von Personen gegen den Zugang zu den gefährlichen Teilen besser ist als der durch die erste Ziffer angegebene. Die erste Ziffer kennzeichnet den Schutz gegen das Eindringen von festen Fremdkörpern und den Schutz von Personen. Die zweite Ziffer kennzeichnet den Schutz gegen das Eindringen von Wasser mit schädlichen Wirkungen.

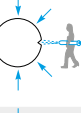
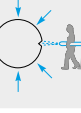
1. Ziffer Schutz von Personen		Schutz gegen das Eindringen von festen Gegenständen
1 Hilft beim Schutz gegen den Zugriff mit dem Handrücken		Schutz gegen feste Fremdkörper, die größer als 50 mm sind
2 Schützt vor dem Zugriff mit einem Finger		Schutz gegen feste Fremdkörper, die größer als 12,5 mm sind
3 Hilft beim Schutz vor Zugriff mit einem Werkzeug		Schutz gegen feste Fremdkörper, die größer als 2,5 mm sind
4 Hilft, den Zugang mit einem Draht zu verhindern		Schutz gegen feste Fremdkörper, die größer als 1 mm sind
5 Hilft, den Zugang mit einem Draht zu verhindern		Hilft beim Schutz gegen Staub (staubgeschützt)
6 Hilft, den Zugang mit einem Draht zu verhindern		Staubdicht

2. Ziffer Schutz gegen Eindringen von Wasser	
1 Schützt vor vertikalem Tropfwasser (Kondenswasser)	
2 Schützt vor Tropfwasser bis zu 15° aus der Senkrechten	
3 Schützt vor Spritzwasser bis zu 60° aus der Senkrechten	
4 Schützt vor Spritzwasser aus allen Richtungen	
5 Schützt vor Strahlwasser aus allen Richtungen	
6 Schützt vor starkem Strahlwasser aus allen Richtungen	
7 Schützt vor den Auswirkungen eines vorübergehenden Eintauchens in Wasser	
8 Schützt vor den Auswirkungen des ständigen Eintauchens in Wasser	

## IK-Code

Die Norm IEC 62262 definiert einen IK-Code, der die Fähigkeit von Produkten charakterisiert, mechanischen Stößen von allen Seiten zu widerstehen.

IK-Code	Aufprallenergie (Joule)
01	0.14
02	0.2
03	0.35
04	0.5
05	0.7
06	1
07	2
08	5
09	10
10	20



IK-Codes können je nach den Risiken der Auswirkungen auf einen bestimmten Standort ausgewählt werden.

Risiko	Standort	Empfohlene IK
Kein Risiko größerer Auswirkungen	Technische Voraussetzungen	07
Erhebliche Gefahr von Stößen, die Geräte beschädigen können	Flure	08 (Schalttafel mit Tür)
Maximales Risiko von Stößen, die die Schalttafel beschädigen können	Werkstätten	10

Technische Änderungen vorbehalten. Angaben ohne Gewähr. Abbildungen dienen nur zur Veranschaulichung.

VDA-VDS Standgehäuse  
OPB Wandgehäuse

Kommerzialisierte CR

Beschreibung	Ergänzung	Artikel-Nr.
Zweipunktverriegelungssystem VDA 42U		NSYVDA42ULS2P
Bausatz SAV VDA		NSYVDASAVKIT
Verglaste Tür VDA R7035 42U W600		NSYVDA42U6GGD
Verglaste Tür VDA R7035 42U W800		NSYVDA42U8GGD
Belüftete Tür VDA/VDS R9011 42U W800		NSYVDA42U8BVD
Zweifach belüftete Tür VDA/VDS R9011 42U W800		NSYVDA42U8DBVD
Actassi - Schlüssel - Satz von 2 - n° 333		NSYLL333

Einige Ersatzteile sind Teil des kundenspezifischen Angebots: Dienstleistungen können Ihre Bedürfnissen erfüllen

Beschreibung	Individuelles Angebot	Für
Rückwand VDA R7035 24U W600	Bestellung nach Konfiguriertem Angebot (CTO) oder Spezifischem Angebot (ETO)	VDA24U
Rückwand VDA R7035 24U W800	Bestellung nach Konfiguriertem Angebot (CTO) oder Spezifischem Angebot (ETO)	VDA24U
Rückwand VDA R7035 29U W600	Bestellung nach Konfiguriertem Angebot (CTO) oder Spezifischem Angebot (ETO)	VDA29U
Rückwand VDA R7035 29U W800	Bestellung nach Konfiguriertem Angebot (CTO) oder Spezifischem Angebot (ETO)	VDA29U
Rückwand VDA R7035 33U W600	Bestellung nach Konfiguriertem Angebot (CTO) oder Spezifischem Angebot (ETO)	VDA33U
Rückwand VDA R7035 33U W800	Bestellung nach Konfiguriertem Angebot (CTO) oder Spezifischem Angebot (ETO)	VDA33U

Kommerzialisierte CR

Beschreibung	Individuelles Angebot	Für
Rückwand VDA R7035 38U W600	Bestellung nach Konfiguriertem Angebot (CTO) oder Spezifischem Angebot (ETO)	VDA38U
Rückwand VDA R7035 38U W800	Bestellung nach Konfiguriertem Angebot (CTO) oder Spezifischem Angebot (ETO)	VDA38U
Rückwand VDA R7035 42U W600	Bestellung nach Konfiguriertem Angebot (CTO) oder Spezifischem Angebot (ETO)	VDA42U
Rückwand VDA R7035 42U W800	Bestellung nach Konfiguriertem Angebot (CTO) oder Spezifischem Angebot (ETO)	VDA42U
Rückwand VDA R7035 47U W600	Bestellung nach Konfiguriertem Angebot (CTO) oder Spezifischem Angebot (ETO)	VDA47U
Rückwand VDA R7035 47U W800	Bestellung nach Konfiguriertem Angebot (CTO) oder Spezifischem Angebot (ETO)	VDA47U
Verglaste Tür VDA R7035 24U W600	Bestellung nach Konfiguriertem Angebot (CTO) oder Spezifischem Angebot (ETO)	VDA24U
Verglaste Tür VDA R7035 24U W800	Bestellung nach Konfiguriertem Angebot (CTO) oder Spezifischem Angebot (ETO)	VDA24U
Verglaste Tür VDA R7035 47U W600	Bestellung nach Konfiguriertem Angebot (CTO) oder Spezifischem Angebot (ETO)	VDA47U
Verglaste Tür VDA R7035 47U W800	Bestellung nach Konfiguriertem Angebot (CTO) oder Spezifischem Angebot (ETO)	VDA47U

Beschreibung	Individuelles Angebot	Für
Zweipunktverriegelungssystem VDA 24U	Kann bei spezifischem Angebot bestellt werden (ETO)	VDA24UP
Zweipunktverriegelungssystem VDA 38U	Kann bei spezifischem Angebot bestellt werden (ETO)	VDA38U
Zweipunktverriegelungssystem VDA 47U	Kann bei spezifischem Angebot bestellt werden (ETO)	VDA47U

# Klimatisierungssysteme

Klimatisierungssysteme

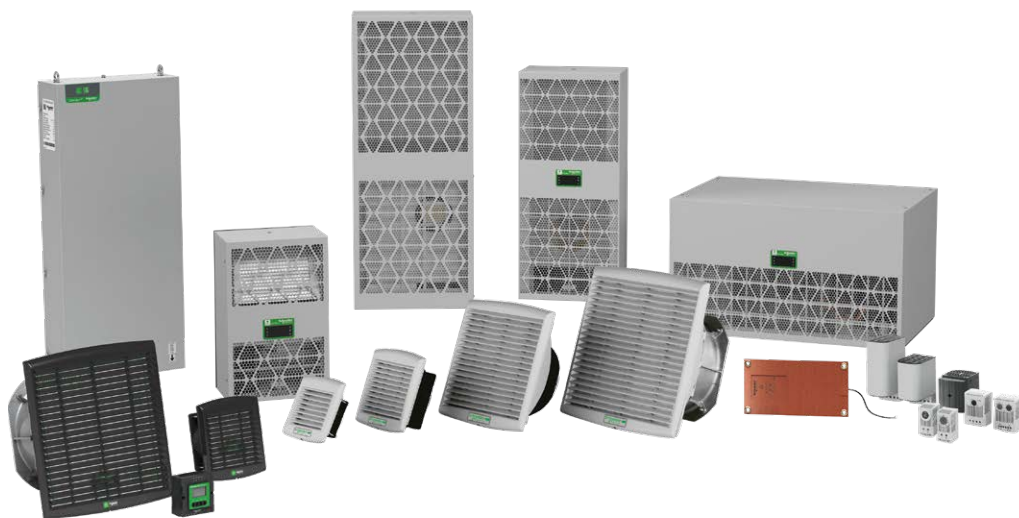

## Einleitung

---

Übersicht	560
ClimaSys Smarte Klimatisierungssysteme	566
ClimaSys CV Klimatisierungssysteme	578
ClimaSys CA Natürliche Belüftung	592
ClimaSys CE Wärmemanagementsysteme	594
ClimaSys CU Wärmemanagementsysteme	604
ClimaSys CRS Klimatisierungssysteme	620
ClimaSys CR Klimatisierungssysteme	622
ClimaSys CC Klimatisierungssysteme	626
ProClima Web Software	630

## Thermische Probleme in Gehäusen

### Eine elektrische Schaltanlage besteht aus folgenden Komponenten:

Eine elektrische Schaltanlage besteht aus folgenden Komponenten:

- Gehäuse;
- Schaltanlage und Steuergeräte;
- Elektrische Leiter; und
- Verschiedene Funktionen (Anzeigen, Steuerungen, Informationsverarbeitung).

Elektrische Schaltanlagen haben sich in drei Richtungen entwickelt:

- Schaltschränke werden zunehmend aus isoliertem Material gefertigt;
- Schaltanlagen und Steuergeräte enthalten immer mehr Elektronik, die eine wachsende Anzahl von Funktionen auf immer kleinerem Raum konzentriert;
- Eine immer höhere Füllrate.



Industrielle Sicherheitsstudien, ein Konzept mit folgendem Inhalt:

- Die Sicherheit von Personal und Anlagen;
- Die Verfügbarkeit von elektrischem Strom;

zeigen, dass dies einer der kritischen Punkte aller Aktivitäten im Industrie- und Dienstleistungssektor ist. Die Bedienung muss daher vollkommen kontrolliert ablaufen; und das betrifft nicht nur die Bedienung der Bauteile, sondern auch deren Betriebsbedingungen in einer bestimmten Umgebung.

### Temperatur und Luftfeuchtigkeit im Gehäuse

Die Analyse der Störungen und Stillstände einer elektrischen Anlage zeigt, dass diese überwiegend thermisch sind: zu hohe oder zu niedrige Temperatur im Gehäuse.

Der Anstieg der Durchschnittstemperatur, der die von den Geräten tolerierten Grenzen überschreiten kann, erklärt sich durch die Veränderungen in den elektrischen Schaltanlagen:

- Einsatz von Isoliermaterialien für das Gehäuse, die die Wärmeabfuhr einschränken;
- Die großflächige Verwendung von Elektronik und eine höhere Füllrate erhöhen die Temperatur.

Diese Überhitzung kann nur bestimmte Bereiche betreffen: Heißpunkte.

Die übermäßig niedrige Temperatur ist darauf zurückzuführen, dass elektrische Schaltanlagen in einer sehr kalten Umgebung installiert werden. Dadurch kann sich Kondensat bilden – ein Phänomen, das für die Geräte sehr schädlich ist.

### Folgen

Das Vorhandensein von Feuchtigkeit oder einer übermäßig hohen Temperatur im Gehäuse kann zahlreiche Funktionsstörungen verursachen:

- Fehlauslösung von Schutzeinrichtungen;
- Feuer im Gehäuse;
- Brandwunden für die Nutzer;
- Vorzeitige Alterung von Anlagen;

Die Folge dieser Störungen ist ein Anstieg der Betriebskosten der Anlage:

- Wartungsaufwand,
- Kosten, die durch einen Stillstand der Anlage entstehen.



## Lösung: Wärmemanagement

### Ziel

Die gewählte Lösung für das Wärmemanagement muss Folgendes umfassen:

- Halten von Temperatur und Luftfeuchtigkeitsniveau im Gehäuse auf einem Niveau, das dem normalen Betrieb der Geräte entspricht.
- Herstellen einer gleichmäßigen Temperatur, um Heißpunkte zu vermeiden.

### Auswahl der Lösung

Die Produkte, aus denen die Wärmemanagementlösung besteht, werden durch die Erzeugung des thermischen Gleichgewichts der Anlage ausgewählt. Das umfasst 2 Teile:

- Wärmebilanz im Gehäuse;
- Bewertung der Klimabedingungen (Temperatur, Luftfeuchtigkeit) oder Umgebungsbedingungen (Verschmutzung) des Standorts, an dem sich die elektrische Schaltanlage befindet.

### Die Lösungen von Schneider Electric

Mit der ClimaSys-Reihe bietet Schneider Electric ein umfassendes Angebot, das alle Anforderungen erfüllt:

- Natürliche Belüftung und Zwangsbelüftung
- Homogenisierung (Luftumwälzung)
- Wärmetauscher und Kühlaggregate
- Neuerungen 2023/24: Die neue Produktreihe der Kühleinheiten wird von Haus aus mit jedem Überwachungssystem kommunizieren können
- Heizwiderstände
- Steuerungen für die Regelung

Schneider Electric bietet auch eine Software für die thermische Planung an, ProClima Web, die die Wärmebilanz berechnet und eine oder mehrere eine oder mehrere Wärmemanagementlösungen vorschlägt, die perfekt an die Umgebung des Kunden angepasst sind.

2023/24 Neuerungen: Zur Vereinfachung der Benutzererfahrung während der Entwurfsphase von elektrischen Schaltanlagen ist ProClima Web jetzt vollständig in die mit SEE Electrical Software suits.

Ausführung	Smart Climasys	Climasys
Kühlung	 <p>Intelligente Belüftungssysteme</p>	 <p>Zwangsbelüftungssysteme    Luft-Luft-Kühlergeräte    Luft-Wasser-Kühlergeräte    Kühlergeräte</p>
Erwärmung		 <p>Heizgeräte</p>
Steuerung	 <p>Intelligentes Zubehör für die Wärmesteuerung</p>	 <p>Zubehör für die Wärmesteuerung</p>
Software		 <p>SEE electrical    Product Selector    Anpassungsangebote    Proclima Web</p>

# Klimatisierungssysteme

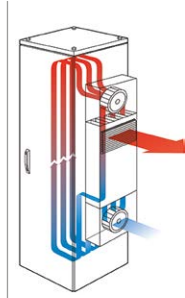
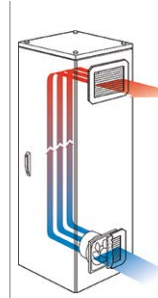
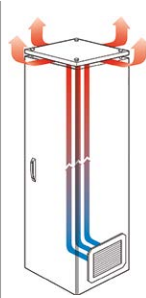

	Homogenisierung	Kühlgeräte	Kühlgeräte	Kühlgeräte
<b>System</b>	Luftzirkulation	Natürliche Belüftung	Zwangsbelüftung	Luft-/Luft-Kühlgeräte
<b>Beschreibung</b>	Mischlüfter im Gehäuse	Luftzirkulation erreicht durch den Einbau von Gittern (seitlich oder auf dem Dach montiert) mit oder ohne Filter, oder durch Anhebung des Daches.	Ein Ventilator (mit oder ohne Filter) speist frische Außenluft in das Gehäuse. Dadurch entsteht ein leichter Überdruck, der die warme Luft aus dem Gehäuse durch ein Auslass Gitter. Der Luftstrom gleicht die Temperatur aus, und der Überdruck verhindert das Eindringen von Staub. Seitlich oder auf dem Dach zu montieren. Kann kombiniert werden mit einem Thermostat.	Kühlsystem mit einem Aluminium-Wärmetauscher und getrennten internen und externen Luftkreisläufen und zwei Zentrifugalventilatoren zur Umwälzung die Luft umwälzen, und einem Thermostat zur Temperaturregelung. Seitlich oder Dachmontage.
<b>Wann sollten diese verwendet werden?</b>	Vermeidung von Heißpunkten	Geringe abzuführende Leistung. Staubige Umgebung	Hohe Wärmeableitung Leistung, geeignet für staubige und nicht gefährliche Umgebungen. Verhindert Überhitzung.	Mittlere Wärmeableitung Leistung, geeignet für korrosive Umgebungen (Lebensmittelverarbeitung) und relativ kalten Umgebungen (ca. 25 °C)
<b>Temperaturbedingungen</b> Ta = Umgebungstemperatur (außerhalb des Gehäuses) Td = gewünschte Temperatur	Keine	$T_d > T_a + 5 \text{ °C}$	$T_d > T_a + 5 \text{ °C}$ $3 \text{ °C} < T_a \leq 35 \text{ °C}$	$T_d > T_a + 10 \text{ °C}$
<b>Innen- und Außenluftkreise sind voneinander getrennt</b>	Nein	Nein	Nein	Ja
<b>Vorteile</b>	<ul style="list-style-type: none"> <li>Gleichmäßige Gehäuseinnentemperatur</li> </ul>	<ul style="list-style-type: none"> <li>Sehr wirtschaftliche Lösung</li> <li>Keine Wartung</li> <li>Einfache und schnelle Installation.</li> </ul>	<ul style="list-style-type: none"> <li>Wirtschaftliche Lösung</li> <li>Einfache Wartung</li> <li>Einfache, schnelle Installation</li> <li>Gleichmäßige Temperatur innerhalb des Gehäuses</li> <li>Garantiertes Schutzniveau Schutzgrad: IP54 (IP55 mit Abdeckung)</li> </ul>	<ul style="list-style-type: none"> <li>Einfache Wartung (kein Filter)</li> <li>Weitaus geringere Wartungsintervalle als bei Ventilatoren</li> <li>IP55 garantiert zwischen dem Gehäuse und dem Luft-Austauscher.</li> </ul>
<b>Nachteile</b>		<ul style="list-style-type: none"> <li>Geringe Verlustleistung</li> <li>Verringerung der IP-Schutzart</li> <li>Gefahr des Eindringens von Partikeln und Staub, wenn kein Filter vor</li> </ul>	<ul style="list-style-type: none"> <li>Innentemperatur immer höher als die Außentemperatur</li> <li>Wartung erforderlich: Filterwechsel.</li> </ul>	<ul style="list-style-type: none"> <li>Innentemperatur immer höher als die Außentemperatur</li> </ul>
<b>Abbildung</b>		<p>Auslassgitter</p>	<p>Lüfter und Austrittsfilter</p>	<p>Luft-/Luft-Kühlgeräte</p>

<p><b>Kühlgeräte</b> Luft-/Wasser-Kühlgeräte</p>	<p><b>Kühlgeräte</b> Kühlgerät</p>	<p><b>Heizgeräte</b> Widerstandsheizungen</p>
<p>Kühlsystem mit einem Wärmetauscher, der mit kaltem Wasser versorgt wird, getrennt vom internen Luftkreislauf, einem Zentrifugalventilator für die Luftzirkulation und einem Thermostat zur Regulierung der Temperatur im Inneren des Gehäuses. Seitliche Montage.</p>	<p>Funktioniert wie eine Wärmepumpe: Ein Verflüssiger gibt die von einem Verdampfer aufgenommene Wärmeenergie an die Umgebungsluft ab, wodurch die Luft im Gehäuse kühlt und trocknet. Montiert an der Seite (Aufputz, halb bündig, bündig) oder auf dem Dach. Angeschlossene Kühleinheiten liefern Daten zu Alarm-, Betriebs- und Einstellungsdaten, lokal und aus der Ferne, in jedem Prozess SCADA, Überwachung, einschließlich EcostruXure SE Software Ware und Anwendung und Dienstleistungen.</p>	<p>Die Heizwiderstände helfen, die Bildung von Kondenswasserbildung und sorgen für eine ideale Temperatur im Inneren des Gehäuses.</p>
<p>Ableitung von großen Wärmemengen. Geeignet für schwierige Umgebungen (Zementwerke, Produktionslinien, etc.) oder feuchte Umgebungen (Kläranlagen, Abfüllanlagen usw.). Die Wärmeenergie wird nicht an die Umwelt abgegeben.</p>	<p>Filterempfehlung:</p> <ul style="list-style-type: none"> <li>• Büroumgebung (kein Staub, kein Fett): filterfrei,</li> <li>• Industrielle Umgebung (Staub, Fett, nicht explosiv): G3-Faserfilter wird empfohlen,</li> <li>• Außenbereich (nicht explosionsgefährdet): Aluminiumfilter wird empfohlen, Indoor CU werden standardmäßig ohne Filter geliefert. CU für den Außenbereich werden standardmäßig mit Aluminiumfilter geliefert.</li> </ul>	<p>Um das Innere des Gehäuses zu beheizen und die Kondensation.</p>
<p>Ta &gt; Td</p>	<p>Ta &gt; Td und Ta ≤ 55 °C</p>	<p>Ta &lt; Td</p>
<p>Ja</p>	<p>Ja</p>	<p>-</p>
<ul style="list-style-type: none"> <li>• Die Temperatur im Schrankinneren hängt nicht von der Umgebungstemperatur ab.</li> <li>• Schutzsystem gegen eventuelle Lecks</li> <li>• Wärmeenergie wird nach außen abgeleitet.</li> <li>• Garantierter Schutzgrad: IP55.</li> </ul>	<ul style="list-style-type: none"> <li>• Innentemperatur unabhängig von der Außentemperatur</li> <li>• Gleichmäßige Temperatur im Inneren des Gehäuses.</li> <li>• Garantierter Schutzgrad: IP54 für Dach, IP55 für seitlich montierte Modelle</li> <li>• Abflusssystem für Kondenswasser vom Verdampfer</li> </ul>	<ul style="list-style-type: none"> <li>• Geringe Größe (1,6 mm dick für die ultradünne Version)</li> <li>• Niedrige Oberflächentemperatur (&lt; 70 °C für die isolierte Version, 75 °C für die Aluminium-Version)</li> <li>• Gleichmäßige Temperatur im Inneren des Gehäuses bei der Version mit einem Lüfter ausgestattet.</li> </ul>
<ul style="list-style-type: none"> <li>• Kaltwasserkreislauf mit stabilisierter Temperatur und Durchflussmenge erforderlich</li> <li>• Spezielle Pumpeinrichtung notwendig.</li> </ul>	<ul style="list-style-type: none"> <li>• Integrierte Verdunstungseinheit für Wasserkondensation in seitlich montierten Modellen von 0,6 kW bis 4 kW</li> <li>• Wartungsaufwand: Austauschen der Filter.</li> </ul>	
<p>Luft-/Wasser-Kühlgeräte</p>	<p>Kühlgeräte</p>	<p>Heizwiderstände</p>

# Klimatisierungssysteme

Umfangreiche Lüfterauswahl:

Unterschiedlicher Luftdurchsatz, hohe Schutzart, schnelle Installation und einfache Wartung, um alle Anwendungen noch sicherer zu machen.

## Ventilationssysteme

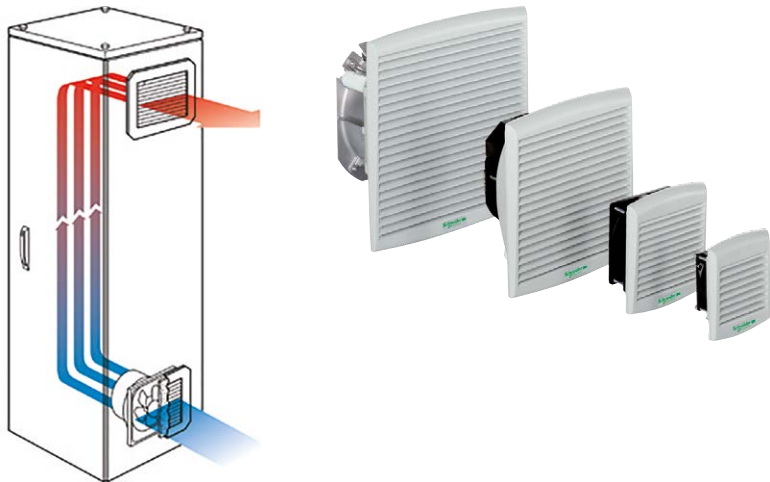

### Wartungsfreundlichkeit

#### Schneller Filterwechsel

- Filterwechsel jederzeit möglich, auch während des Betriebs, ohne die Gefahr einer Berührung der Lüfterblätter oder anderer drehender Elemente.



### Zertifizierungen

- UL



### Qualität der Komponenten

#### Auswahl der Motoren

- Verbesserter Luftdurchsatz und längere Lebensdauer.
- Breites Angebot an Versorgungsspannungen für alle standardmäßig lieferbaren Motoren, mit 50/60 Hz Wechselstrom oder Gleichstrom.



### Optimierter Luftdurchsatz: Durchschnittliche Erhöhung um 50%

- Maximierung der nutzbaren Oberfläche.
- Minimaler Druckverlust.



### Montagefreundlich

#### Schnelle Installation

- Sichere, zuverlässige Befestigung mit automatischer Montageführung und Mehrfachbefestigungssystem mit Clips für unterschiedliche Blechstärken.
- Befestigung auch mit Schrauben möglich.
- Leicht umkehrbar.
- Zum Absaugen lassen sich alle Motoren durch Entfernen von vier Schrauben einfach umdrehen.

## Neuheiten



### Intelligente Belüftungssysteme

Die intelligenteste Methode,  
kritische Anlagen kühl zu halten

- Intelligente Filter.
- Geeignet für alle neuen oder bestehenden Anlagen.

## Hohe Schutzart: IP54 als Standard

**1 Montageführung**

- Zum Zentrieren des Lüfterkorpus auf der Schrankwand.
- Zur Korrektur von Verarbeitungsfehlern.
- Zur Vereinfachung der richtigen Funktionsweise der Clips.

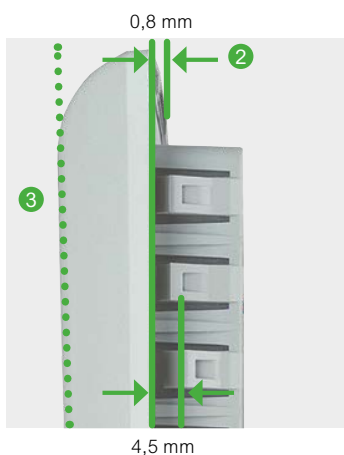
**2 Mehrfachbefestigungssystem mit Clips**

- Zur Gewährleistung der einfachen und sicheren Befestigung des Belüftungssystems.
- Mit einer Stärke von 0,8 bis 4,5 mm, ohne Befestigung.

**3 Angeschrägtes Gitterprofil**

- Zum Schutz des Filters vor vertikaler Besprühung: Jede Lamelle wird durch die jeweils darüberliegende Lamelle geschützt, die Außenabmessungen bleiben klein..

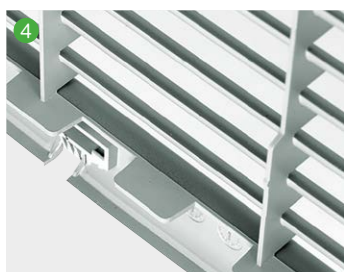
**4 IP54-55**

- Durch ein patentiertes System wird das vom Filter absorbierte Wasser abgeleitet, vor allem während der Hochdruckbesprühung.

**6 Dauerhaft Dicht**

- Alle Filterlüfter sind standardmäßig mit Dichtungen aus heiß gegossenem Polyurethan ausgestattet, die dauerhaften Schutz bieten.

**6 Effektives Filterrückhaltesystem**

- Das Rückhaltesystem des Synthetikfilters in der Aussparung der Filterhalterung gewährleistet auch unter schwierigsten Bedingungen die Einhaltung der Schutzart IP 54.

## Neuheiten Probleme durch verschmutzte Filter

60 % der Anlagen sind mit Qualitätsproblemen konfrontiert, die durch verschmutzte Filter verursacht werden.

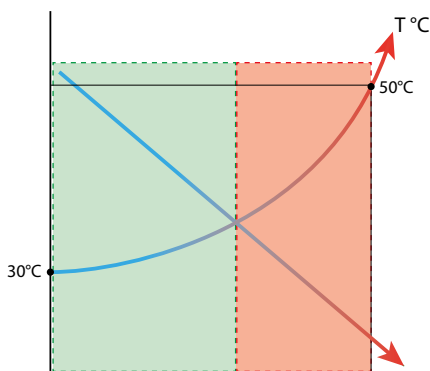

### > Produktstörung oder Ausfall des Schaltschranks

- Überhitzungsprobleme
- Leitfähigkeitsprobleme aufgrund von Staub
- Schäden an den beweglichen Teilen im Inneren

### > Geringere Lebensdauer der installierten Geräte

### > Niedrige Energieeffizienz des Schaltschranks

- Überverbrauch des Lüfters

### > Sicherheitsprobleme

- Brand-/Verbrennungsrisiko

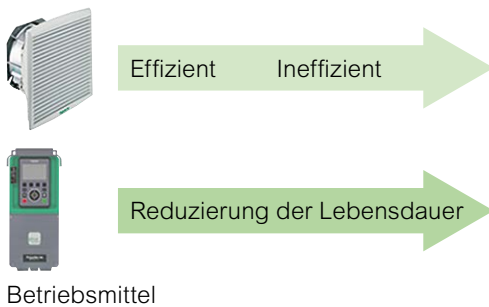

All diese Probleme sind auf das Vorhandensein von Staubpartikeln und/oder einer Lüftungsfehlfunktion zurückzuführen; sie lassen sich durch den Einsatz eines intelligenten Belüftungssystems vermeiden.



Der Verschmutzungsgrad von Filtern hat unmittelbar Einfluss auf die Lebensdauer im Schrank verbauter Komponenten

## Das Konzept des intelligenten Belüftungssystems ClimaSys Smart Ventilation Systems (CSVS)

Das ClimaSys Smart Ventilation System ist ein intelligentes, vernetztes System, das Ihnen das Leben erleichtert.

### > Korrektive und vorbeugende Instandhaltung des Belüftungssystems bietet folgende Vorteile:

- Senken der Investitionsausgaben und Betriebskosten der Anlage
- Verbessern von Wartung und Betrieb der Anlage
- Steigern der Sicherheit

Senken der Wartungskosten für neue und bereits bestehende Anlagen.



### > Funktionen der CSVS-Systeme:

#### Erkennen allgemeiner schlechter Systemstatus des Gehäuses durch Überwachung:

- Eingang-/Ausgangstemperaturkontrolle

#### Erkennen von Lüfterproblemen durch Überwachung:

- Luftzirkulationstemperatur
- Stromstärke, Energieverbrauch
- Messung der Rotationsgeschwindigkeit
- Verbrauchte und verbleibende (ungefähre) Lebensdauer

#### Erkennen von Filtermattenproblemen:

- Luftzirkulationstemperatur
- Staubpartikelniveau (0 % sauber – 100 % verschmutzt)
- Anzahl der Austauschvorgänge
- Verbleibende Zeit bis zum nächsten Austausch

14  
CV

90 % Ersparnis bei der Filterwartung

## Neuheiten Die technische Lösung

2 Sensoren...



Staubsensor (patentiert)  
NSYCCAFSDUS

Besteht aus einem optischen Sensor, der den Verschmutzungsgrad erkennt, und einem Temperatursensor



Lüftersensor  
NSYCCARPM

Bestandteile:  
Drehzahlsensor zur Überwachung der Lüfterdrehung und der Lufttemperatur und Sensor zur Messung des Verbrauchs des Lüfters Sensor zur Messung des Lüfterverbrauchs



... verbunden mit einem Controller, der Informationen und Alarme weiterleitet

Filterstat™-Regler ClimaSys CC DG NSYCCOFST●●●V

Informationen werden auf dem Filterstat-Steuerungsbildschirm angezeigt

- Erkennen allgemein schlechter Funktionsfähigkeit der Gehäusebelüftung durch Überwachung folgender Punkte:
  - Eingangs-/Ausgangstemperatur
- Erkennen von Lüfterproblemen durch Überwachung:
  - Luftzirkulationstemperatur
  - Stromstärke, Energieverbrauch
  - Messung der Rotationsgeschwindigkeit
  - Verbrauchte und verbleibende (ungefähre) Lebensdauer
- Erkennen von Netzfilterproblemen:
  - Temperatur des Luftstroms
  - Staubpartikelniveau (0 % sauber – 100 % verschmutzt)
  - Anzahl der Austauschvorgänge
  - Verbleibende Zeit bis zum nächsten Austausch

### Alarme

Das System bietet verschiedene Arten von Alarmen zur Benachrichtigung, wenn etwas nicht richtig ist:

#### Alarme

**Staubpartikelfilteralarm:** Die Filterkapazität liegt unter einem vom Benutzer festgelegten Niveau. 0 % bis 60 % (grüne LED-Farbe), 60 % bis 80 % (orange LED-Farbe), > 80 % (blinkende rote LED-Farbe)

**Keine Stromversorgung am Lüfter:** Der Lüfter läuft (U/min wird gelesen, der aktuelle Sensor zeigt jedoch einen Wert von 0 mA an).

**U/min des Lüfters ist langsam:** Die Lüftergeschwindigkeit liegt unter dem vom Benutzer festgelegten Wert.

**Lüfter blockiert:** Der Verbrauch eines Lüfters wird erkannt, die Drehzahlgeschwindigkeit ist jedoch Null.

**Alarm für Übertemperatur bei Luftzirkulation:** Der Lüfter überschreitet einen vom Benutzer festgelegten Schwellenwert.

**Alarm bei Übertemperatur oder Abwärtstemperatur:** an der Eingangs- oder Ausgangsluft von Rastern.

**Ende der Lüfterlebensdauer erreicht:** Die Lebensdauer des Lüfters ist fast abgelaufen und sollte ausgetauscht werden (LEDs an der Vorderseite leuchten violett auf).

**Δt-Abweichung:** Δt-Abweichung ist größer als ein vom Benutzer festgelegter Schwellenwert.

**Fernsensor nicht angeschlossen/defekt:** ein Gerät im Netzwerk ist getrennt.

## Architektur des thermische Netzwerks



### Die Greenfield-Lösung für neue Installationen

Wir bieten eine Reihe digitaler Geräte, die zusammen und optional auch mit einem Fernüberwachungsgerät verbunden werden können.

Siehe [Seite 568](#)

### Brownfield-Kit für Nachrüstungsinstallationen

Es ist einfach, eine bestehende Anlage zu einer digitalen aufzurüsten.

Siehe [Seite 569](#)

# Klimatisierungssysteme

## Neuheiten Bauen Sie Ihre Greenfield-Lösung für eine neue Installation

Der Kern des Systems ist der ClimaSys Filterstat™-Controller, der Informationen von Filter- und Lüftersensoren über alle Ihre Gehäuse hinweg erfasst.



Einfache Produktauswahl mit der ProClima-Wärmemanagementsoftware

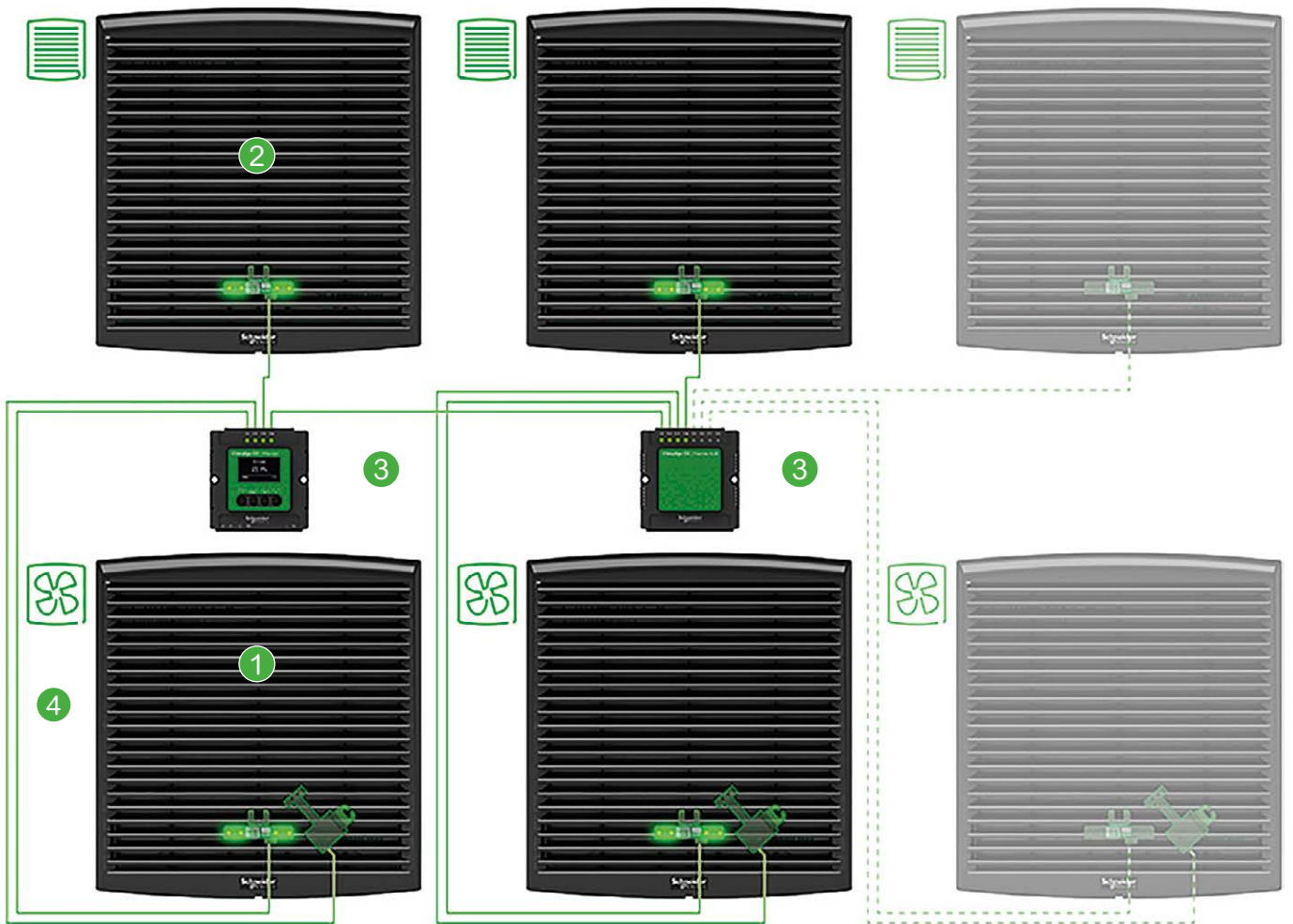

14  
CV

Technische Änderungen vorbehalten. Angaben ohne Gewähr. Abbildungen dienen nur zur Veranschaulichung.



### Wählen Sie Ihren intelligenten Lüfter aus.

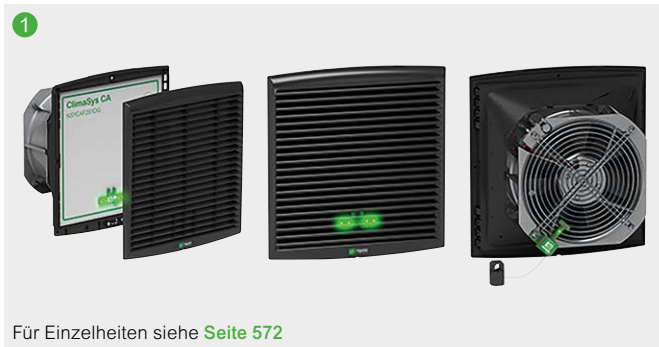

Für Einzelheiten siehe Seite 572

### Wählen Sie Ihr smartes Austrittsgitter aus.



Für Einzelheiten siehe Seite 576

### Wählen Sie Ihren Controller und evtl. notwendige thermische Hubs aus, um mehr als 1 Gehäuse zu digitalisieren.



Für Einzelheiten siehe Seite 574

### Wählen Sie die Kommunikationskabel aus.



Für Einzelheiten siehe Seite 575

### Neues ClimaSys Austrittsgitter

Komplettes smartes Austrittsgitter mit folgenden Bestandteilen:

- Staubsensor
- Intelligenter Filter G2, G3 smart Filter muss separat bestellt werden (siehe Seite 576).

Rasterausschnitt (mm <sup>2</sup> )	Artikel-Nr.
92x92	NSYCAG92DG
125x125	NSYCAG125DG
223x223	NSYCAG223DG
291x291	NSYCAG291DG

### Filterstat-Controller (4 Ports) und thermische Hubs (8 Ports)

- Rahmenverkleidung IP55 zur Installation des Filterstat-Controllers und des thermischen
- Hubs an Gehäusetüren, Seitenwänden usw.

Spannung (V)	Artikel-Nr.
30 V AC/DC	NSYCCOFST30V
90-250 V AC	NSYCCOFST90250V
30 V AC/DC	NSYCCOFSEM8U1
90-250 V AC	NSYCCOFSEM8U2

### Modularer Rahmen IP55

Material und Farbe	Artikel-Nr.
entsprechen dem Regler	NSYCCOFR55

### Filterstat-Kommunikationskabel

Schwarzes ungeschirmtes Kabel mit 2 Anschlüssen an jeder Seite. Material: PVC.

Länge (mm)	Artikel-Nr.
1000	NSYCCA100MFST
2000	NSYCCA200MFST
3000	NSYCCA300MFST
4000	NSYCCA400MFST
5000	NSYCCA500MFST



Steuergeräte (Thermostat, Hygrostat, Hygrotherm) müssen separat bestellt werden.

# Klimatisierungssysteme

## Neuheiten

Wählen Sie Ihr Brownfield Kit für eine bestehende Installation

Um Brownfield-Komponenten separat auszuwählen:

### Intelligente Filter



- Satz mit 5 intelligenten Filtern für den Austausch an intelligenten Lüftern und Austrittsgittern. Details siehe [Seite 576](#).

Abmessungen Ausschnitt (mm)	Filter Typ		Artikel-Nr.
92 x 92	M1	G2	<b>NSYCAF92DG</b>
125 x 125	M1	G2	<b>NSYCAF125DG</b>
125 x 125	M1	G3	<b>NSYCAF125G3DG</b>
223 x 223	M1	G2	<b>NSYCAF223DG</b>
223 x 223	M1	G3	<b>NSYCAF223G3DG</b>
291 x 291	M1	G2	<b>NSYCAF291DG</b>
291 x 291	M1	G3	<b>NSYCAF291G3DG</b>















Staubsensor	10 Aufkleber und Befestigungslaschen, Mini-Werkzeugset	Lüftersensor
<p>Individueller Staubsensor zur Installation an vorhandenen ClimaSys CV-Lüftern oder ClimaSys CA-Gittern in der Brownfield-Installation oder zur Verwendung als Ersatzteil.</p>	<p>Toolkit zur Digitalisierung von Lüftern in Brownfield-Installationen ohne Öffnen der rückwärtigen Lüftermotorraster.</p>	<p>Einzelner Lüftersensor zur Installation an vorhandenen Lüftern in der Brownfield-Installation oder zur Verwendung als Ersatzteil.</p>
Artikel-Nr. <b>NSYCCAFSDUST</b>	Artikel-Nr. <b>NSYCCABLK</b>	Artikel-Nr. <b>NSYCCARPM</b>



- Ausführung: Die intelligenten Lüfter sind mit einem Axialmotor, einem Schutzgehäuse an der Vorderseite, rückwärtigen Oberflächen und einem intelligenten Filter mit Staubsensor sowie einem Lüftersensor mit Infrarottechnologie ausgestattet. Das externe, rauchfarbene Gitter zeigt den Status der Belüftungsfunktionen durch die LED-Farben des Staubsensors an. Dieser intelligente Filter kann zur Wartung während des Betriebs ausgetauscht werden, ohne dass das Risiko eines Kontakts mit dem rotierenden Element besteht.
- Material der externen Raster: Injiziertes Thermoplast (ASA PC). Selbstverlöschend gemäß UL 94 V-0.
- Farbe der externen Gitter: Rauchscharz RAL 9005
- Nutzungsbedingungen: Die Außentemperatur darf 30 °C nicht überschreiten und muss mehr als 5 °C unter der im Gehäuse erforderlichen Temperatur liegen.
- Die intelligenten Filter in den intelligenten Lüftern müssen ausgetauscht werden, wenn der Alarm ausgelöst wird. Filterstat-Controller (weitere Details siehe [Seite 567](#))
- Lagertemperatur: -40 °C bis +70 °C
- Schutzklasse (gemäß EN 60529): IP54
- Mechanische Schutzklasse (gemäß EN 62262): IK08
- Installation: Die im Lieferumfang des Geräts enthaltene Ausschnittvorlage vermeidet die Notwendigkeit einer Markierung und schützt die Oberfläche des Gehäuses während des Transports.

Freie Durchflussmenge mit Standardfilter (m³/h)	Durchflussmenge mit Ausgangsgitter(n) (m³/h)		Spannungsbereich (Nennspannung)	Absorbierte Leistung (max. Intensität)	Geräuschpegel	Außenabmessungen (Ausschnitt)	Gewicht	Betriebs-temperatur	Max. statischer Druck
	1	2							
34 (50 Hz)	21 (50 Hz)	29 (50 Hz)	150 V...250 V (230 V)	4,5/4,8 W (0,16/0,17 A)	40/41 dB (A)	137 x 117 x 49 (92 x 92)	0,220 kg	-10...+ 70 °C	29 Pa
35 (60 Hz)	22 (60 Hz)								
74 (50 Hz)	52 (50 Hz)	60 (50 Hz)	175 V...253 V (230 V)	17/15 W (0,121/0,097 A)	46/49 dB (A)	170 x 150 x 62 (125)	0,780 kg	-20...+60 °C	50 Pa
87 (60 Hz)	61 (60 Hz)								
142 (50 Hz)	130 (50 Hz)	138 (50 Hz)	175 V...253 V (230 V)	16,3/14,3 W (0,12/0,94 A)	50/51 dB (A)	268 x 248 x 104 (223 x 223)	1,140 kg	-20...+60 °C	50 Pa
170 (60 Hz)	151 (60 Hz)	152 (60 Hz)							
259 (50 Hz)	209 (50 Hz)	218 (50 Hz)	145 V...253 V (230 V)	36/37 W (0,17/0,16 A)	55/56 dB (A)	268 x 248 x 116 (223 x 223)	1,3 kg	-10...+ 70 °C	158 Pa
307 (60 Hz)	251 (60 Hz)								
502 (50 Hz)	412 (50 Hz)	420 (50 Hz)	207 V...244 V (230 V)	68/85 W (0,52/0,370 A)	59/59 dB (A)	336 x 316 x 161 (291 x 291)	3,2 kg	-15...+60 °C	140 Pa
526 (60 Hz)	448 (60 Hz)								
638 (50 Hz)	500 (50 Hz)	528 (50 Hz)	207 V...244 V (230 V)	150/195 W (0,65/0,85 A)	76/75 dB (A)	336 x 316 x 162 (291 x 291)	4,1 kg	-15...+60 °C	170 Pa
603 (60 Hz)	462 (60 Hz)								
731 (50 Hz)	598 (50 Hz)	609 (50 Hz)	396 V...466 V (400 V)	126/126 W (0,226/0,232 A)	77/75 dB (A)	336 x 316 x 162 (291 x 291)	4,1 kg	-15...+60 °C	170 Pa
603 (60 Hz)	368 (60 Hz)								

## Wie kann festgestellt werden, ob Ihr ClimaSys CV-Lüfter für eine Installation in der CSVS-Lösung aufgerüstet wurde?

Ihre Installation	Installation der CSVS-Lösung
<b>Greenfield</b>  <b>NSYCV...DG</b>  	<input checked="" type="checkbox"/> Die CSVS-Lösung kann installiert werden.  
<b>Brownfield</b>  <b>NSYCV...LPF</b>  	<input type="checkbox"/> Sie müssen bestellen <b>NSYCCABLK</b>   
<b>NSYCV...LPF</b>  	<input checked="" type="checkbox"/> Die CSVS-Lösung kann installiert werden.  



Anschlussart				
mit Kabel ★ Lüftung mit Zwangsbelüftung 38 m³/h	mit Flachstecker (1) Lüftung mit Zwangsbelüftung 85 m³/h	mit Flachstecker (1) Lüftung mit Zwangsbelüftung 165 m³/h	mit Flachstecker (1) Lüftung mit Zwangsbelüftung 300 m³/h	mit Klemmleiste Lüftung mit Zwangsbelüftung 560–850 m³/h
<b>NSYCVF38M230DG</b>	-	-	-	-
-	<b>NSYCVF85M230DG</b>	-	-	-
-	-	<b>NSYCVF165M230DG</b>	-	-
-	-	-	<b>NSYCVF300M230DG</b>	-
-	-	-	-	<b>NSYCVF560M230DG</b>
-	-	-	-	<b>NSYCVF850M230DG</b>
-	-	-	-	<b>NSYCVF850M400DG</b>

(1) Lüftermodelle mit Anschluss werden mit dem mitgelieferten Anschlusskabel (2 Meter) geliefert.



★ Warnung: Die Lüfter **NSYCVF38M230DG** dürfen NICHT an ein Stromwandlermodul, einen Wechselrichter oder eine unterbrechungsfreie Stromversorgung (USV) angeschlossen werden!

### LED-Anzeigen mit hoher Sichtbarkeit



Staubfilteralarm  
0%-60%



Staubfilteralarm  
60%-80%



Staubfilteralarm  
>80%



Lüfterlebens-  
dauer  
abgelaufen



PING-Funktion  
Identifikation des  
Sensors im Schaltschrank  
(blau blinkend)

## Filterstat-Controller (4 Ports) und thermische Hubs (8 Ports)

- Rahmenverkleidung IP55 zur Installation des Filterstat-Reglers und des thermischen
- Hubs an Gehäusetüren, Seitenwänden usw.

**Hinweis:**  
Mit Thermal Hubs lässt sich das Sensor-Netzwerk auf bis zu 256 Sensoren erweitern.



NSYCCOFST30V

Ausführung	Stromspannung	Artikel-Nr.
Filterstat-Regler	30 V AC/DC	NSYCCOFST30V
Filterstat-Regler	90-250 V AC	NSYCCOFST90250V



NSYCCOFSEM8U1

Ausführung	Stromspannung	Artikel-Nr.
Filterstat-Regler	30 V AC/DC	NSYCCOFSEM8U1
Filterstat-Regler	90-250 V AC	NSYCCOFSEM8U2

## Modularer Rahmen IP55



NSYCCOFR55

Ausführung	Artikel-Nr.
Modularer Rahmen	NSYCCOFR55

## Filterstat-Kommunikationskabel

- Schwarzes ungeschirmtes Kabel mit 2 Anschlüssen auf jeder Seite.
- Material: PVC.



NSYCCA100MFST

Ausführung	Artikel-Nr.
Filterstat-Kommunikationskabel	NSYCCA100MFST
Filterstat-Kommunikationskabel	NSYCCA200MFST
Filterstat-Kommunikationskabel	NSYCCA300MFST
Filterstat-Kommunikationskabel	NSYCCA400MFST
Filterstat-Kommunikationskabel	NSYCCA500MFST

## Intelligente Belüftungssysteme



NSYCVF85M230DG

Ausführung	Artikel-Nr.
Intelligente Belüftungssysteme, 38 m³/h 230 V IP54	NSYCVF38M230DG
Intelligente Belüftungssysteme, 85 m³/h 230 V IP54	NSYCVF85M230DG
Intelligente Belüftungssysteme, 165 m³/h 230 V IP54	NSYCVF165M230DG
Intelligente Belüftungssysteme, 300 m³/h 230 V IP54	NSYCVF300M230DG
Intelligente Belüftungssysteme, 582 m³/h 230 V IP54	NSYCVF560M230DG
Intelligente Belüftungssysteme, 850 m³/h 230 V IP54	NSYCVF850M230DG
Intelligente Belüftungssysteme, 850 m³/h 400 V IP54	NSYCVF850M400DG

## ClimaSys (CSVS) – Allgemeiner Verdrahtungsplan

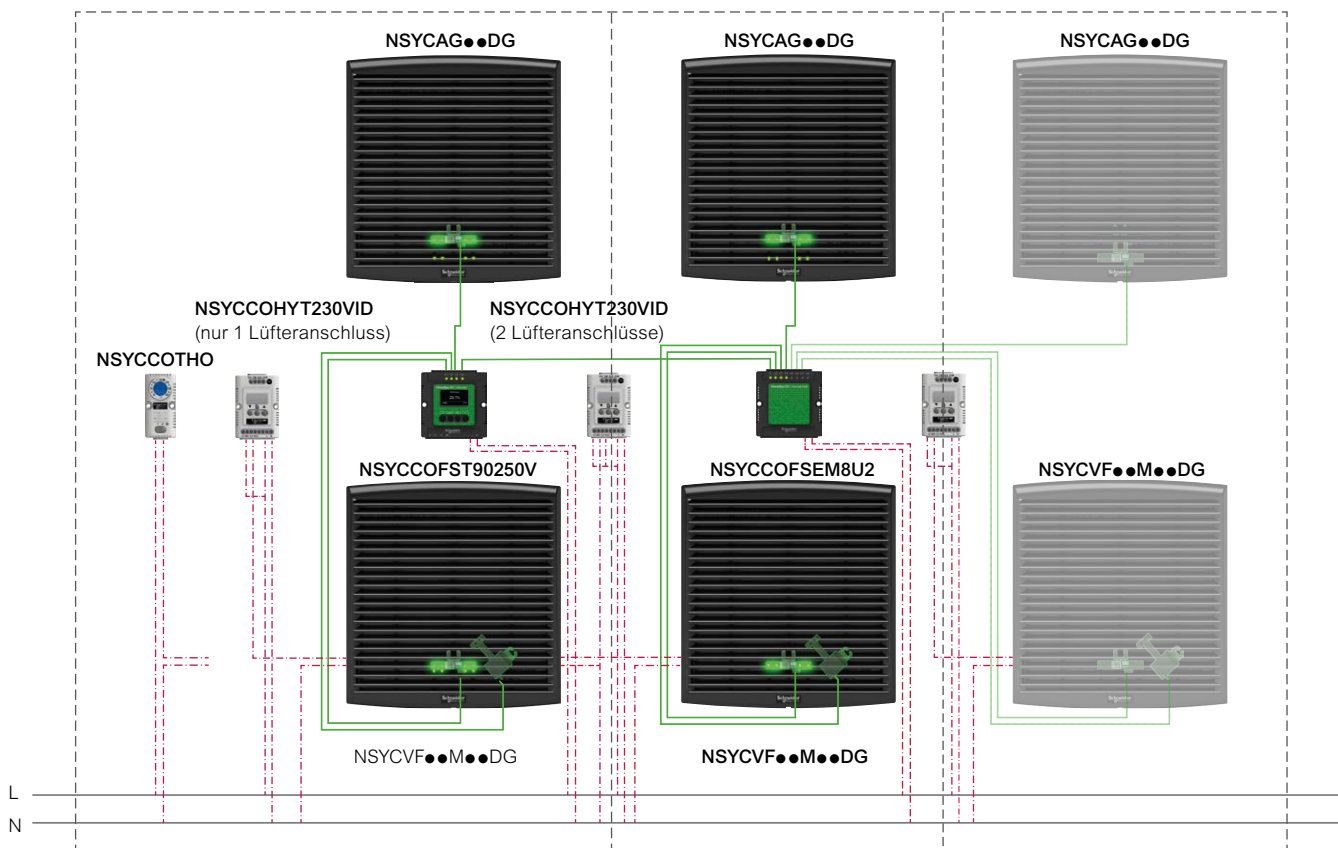

## Smarte Lüfter und Austrittsgitter

### Komplette Austrittsgitter

- ein Staubsensor
- ein SmartFilter G2
- Material: Injiziertes Thermoplast (PC). Selbstverlöschend gemäß UL 94 V-0.
- Farbe: Rauchschwarz, RAL 9005
- Schutzklasse (gemäß EN 60529): IP54



NSYCAG92DG

Ausführung	Höhe (mm)	Breite (mm)	Tiefe (mm)	Ausschnitt (mm)	Artikel-Nr.
Komplette Smart Grids	137	117	13	92 x 92	<b>NSYCAG92DG</b>
Komplette Smart Grids	170	150	15	125 x 125	<b>NSYCAG125DG</b>
Komplette Smart Grids	268	248	18	223 x 223	<b>NSYCAG223DG</b>
Komplette Smart Grids	336	316	18	291 x 291	<b>NSYCAG291DG</b>

### Intelligente Filter

- Satz mit 5 intelligenten Filtern für den Austausch an intelligenten Lüftern und Austrittsgittern. Für Lüfter und Gitter.
- Material: Polyester.
- Filter gemäß ISO 16890.
- Farbe: Weiß mit grünem Buchstaben



NSYCAF92DG

Ausführung	Höhe (mm)	Breite (mm)	Ausschnitt (mm)	Artikel-Nr.
Externes Smart Grids, G2 M1 filters	137	117	92 x 92	<b>NSYCAF92DG</b>
Externes Smart Grids, G2 M1 filters	170	150	125 x 125	<b>NSYCAF125DG</b>
Externes Smart Grids, G2 M1 filters	268	248	223 x 223	<b>NSYCAF223DG</b>
Externes Smart Grids, G2 M1 filters	336	316	291 x 291	<b>NSYCAF291DG</b>
Externes Smart Grids, G3 M1 filters	170	150	125 x 125	<b>NSYCAF125G3DG</b>
Externes Smart Grids, G3 M1 filters	268	248	223 x 223	<b>NSYCAF223G3DG</b>
Externes Smart Grids, G3 M1 filters	336	316	291 x 291	<b>NSYCAF291G3DG</b>



## Staubsensor

- Individueller Staubsensor zur Installation an vorhandenen ClimaSys CV-Lüftern oder ClimaSys CA-Gittern in der Brownfield-Installation oder zur Verwendung als Ersatzteil.



NSYCCAFSDUST

Ausführung	Artikel-Nr.
Staubsensor	NSYCCAFSDUST

## Lüftersensor

- Einzelner Lüftersensor zur Installation an vorhandenen Lüftern in der Brownfield-Installation oder zur Verwendung als Ersatzteil.



NSYCCARPM

Ausführung	Artikel-Nr.
Lüftersensor	NSYCCARPM

## 10 Aufkleber und Befestigungslaschen, Mini-Werkzeugset

- Toolkit zur Digitalisierung von Lüftern in Brownfield-Installationen ohne Öffnen der rückwärtigen Lüftermotorrastrer.



NSYCCABLK

Ausführung	Artikel-Nr.
10 Aufkleber und Befestigungslaschen, Mini-Werkzeugset	NSYCCABLK

## Anti-Vandalismus-Kit



NSYCAAPV

- Verhindert, dass man die Gitter von außen öffnen kann.  
Das Entriegeln des Daumenrades ist nur von der Innenseite des Gehäuses möglich.
- Farbe: RAL 7011 (gleiches Material wie das Gitter: ASA PC)

Ausführung	Artikel-Nr.
Anti-Vandalismus-Kit für Gitter und Filterlüfter	NSYCAAPV

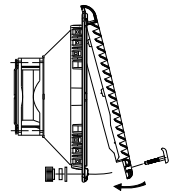

**Lieferumfang:**  
2 Stück

## Schaltplantasche

- Befestigung mit Klebeband
  - Material: Polystrol (PS)
  - Farbe: RAL 7035 Grau (NSYDPA4: RAL 9001)
- <sup>(1)</sup> Nicht kompatibel mit dem 19"-Rahmen oder einer modularen Verteilung.

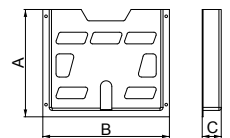

**Lieferumfang:**  
1 Schaltplantasche aus Kunststoff



NSYDPA5

Ausführung	Smart filter Artikel-Nr.	Abmessungen			Artikel-Nr.
		A (mm)	B (mm)	C (mm)	
Schaltplantasche A5	NSYCAF92●DG und NSYCAF125●DG	137	117	13	NSYDPA5
Schaltplantasche A4	NSYCAF223●DG	170	150	15	NSYDPA4
Schaltplantasche A4 <sup>(1)</sup>	NSYCAF223●DG	268	248	18	NSYDPA44
Schaltplantasche A3	NSYCAF291●DG	336	316	18	NSYDPA3

# Klimatisierungssysteme Zwangsbelüftung

- Ausführung: Die Filterlüfter bestehen aus einem Axialmotor, einer beidseitigen Schutzabdeckung und einer Filtermatte zum Auffangen von Staubpartikeln. Die Filtermatte kann während des Betriebs gewechselt werden, ohne dass die Gefahr einer Berührung der Lüfterblätter oder anderer drehender Elemente besteht.
- Material: Eingespritzter thermoplastischer Kunststoff (ASA PC), selbstverlöschend gemäß UL 94 V-0
- Farbe: Standardmäßig RAL 7035 Grau, optional RAL 7032
- Einsatzbedingungen: Die Umgebungstemperatur (Te) muss mindestens 5 °C unter der gewünschten Schrankinnentemperatur (Ts) liegen. Die Filtermatte muss regelmäßig gereinigt und ausgetauscht werden. Die Umgebung sollte relativ sauber sein, damit der Schrankinnenraum nicht verschmutzt und die Filtermatten nicht allzu häufig gewechselt werden müssen. Zur Bestimmung der Lüfterleistung müssen die Verluste durch das Austrittselement (Gitter mit Filter, Belüftungsbleche oder einfache Öffnungen) berücksichtigt werden.
- Lagertemperatur: -40...+70 °C
- Schutzart (gemäß EN 60529): IP54
- Mechanische Schutzklasse (gemäß EN 62262): IK08
- Installation: Durch die im Lieferumfang enthaltene Ausschnittschablone ist kein Anzeichnen erforderlich und die Oberfläche des Schaltschranks wird während der maschinellen Bearbeitung geschützt.
- Optionen: Die Anlage kann mit einem Filter ausgestattet werden, der sogar noch mehr wirksamen Schutz für Ihre empfindlichen Einrichtungen gegen Staubpartikel bietet.

Freier Luftdurchsatz mit Standardfilter (m³/h)	Freier Luftdurchsatz mit Austrittsfilter (n) (m³/h)		Spannungsbe- reich (Nennspan- nung)	Leistungsauf- nahme (max. Intensität)	Geräusch	Außen- abmessungen (Ausschnitt)	Gewicht	Betriebstem- peratur	Maximaler statischer Druck
	1	2							
38 (50 Hz)	25 (50 Hz)	33 (50 Hz)	150 V...250 V	4,5/4,8 W	40/41 dB (A)	137 x 117 x 49	0,220 kg	-10...+70 °C	29 Pa
39 (60 Hz)	26 (60 Hz)		(230 V)	(0,16/0,17 A)		(92 x 92)			
38 (50 Hz)	27 (50 Hz)	35 (50 Hz)	75 V...125 V	3,3/3,5 W	40/41 dB (A)	137 x 117 x 49	0,220 kg	-10...+70 °C	29 Pa
39 (60 Hz)	28 (60 Hz)		(115 V)	(0,16/0,16 A)		(92 x 92)			
58	39	47	10 V...27,6 V	3,6 W	40/41 dB (A)	137 x 117 x 49	0,230 kg	-10...+70 °C	29 Pa
			(24 V DC)	(0,18 A)		(92 x 92)			
44	34	41	36 V...56 V	3,6 W	40/41 dB (A)	137 x 117 x 49	0,230 kg	-10...+70 °C	29 Pa
			(48 V DC)	(70 mA)		(92 x 92)			
85 (50 Hz)	63 (50 Hz)	71 (50 Hz)	175 V...253 V	17/15 W	46/49 dB (A)	170 x 150 x 62	0,780 kg	-20...+60 °C	50 Pa
98 (60 Hz)	72 (60 Hz)		(230 V)	(0,121/0,097 A)		(125)			
79 (50 Hz)	65 (50 Hz)	73 (50 Hz)	75 V...126 V	16/15 W	46/49 dB (A)	170 x 150 x 62	0,780 kg	-20...+60 °C	50 Pa
92 (60 Hz)	74 (60 Hz)		(115 V)	(0,207/0,179 A)		(125)			
80	57	77	10 V...27,6 V	7,6 W	46/49 dB (A)	170 x 150 x 62	0,480 kg	-10...+70 °C	50 Pa
			(24 V DC)	(0,30 A)		(125)			
79	59	68	25 V...55,2 V	8 W	46/49 dB (A)	170 x 150 x 62	0,480 kg	-10...+70 °C	50 Pa
			(48 V DC)	(0,173 A)		(125)			
165 (50 Hz)	153 (50 Hz)	161 (50 Hz)	175 V...253 V	16,3/14,3 W	50/51 dB (A)	268 x 248 x 104	1,140 kg	-20...+60 °C	50 Pa
193 (60 Hz)	171 (60 Hz)	175 (60 Hz)	(230 V)	(0,12/0,94 A)		(223 x 223)			
164 (50 Hz)	153 (50 Hz)	161 (50 Hz)	75 V...126 V	15,5/14,4 W	50/51 dB (A)	268 x 248 x 104	1,140 kg	-20...+60 °C	50 Pa
193 (60 Hz)	171 (60 Hz)	179 (60 Hz)	(115 V)	(0,20/0,18 A)		(223 x 223)			
188	171	179	10 V...27,6 V	8 W	50/51 dB (A)	268 x 248 x 104	0,810 kg	-10...+70 °C	50 Pa
			(24 V DC)	(0,3 A)		(223 x 223)			
193	171	179	25 V...55,2 V	8,7 W	50/51 dB (A)	268 x 248 x 104	0,810 kg	-10...+70 °C	50 Pa
			(48 V DC)	(0,18 A)		(223 x 223)			
302 (50 Hz)	260 (50 Hz)	268 (50 Hz)	145 V...253 V	36/37 W	55/56 dB (A)	268 x 248 x 116	1,3 kg	-10...+70 °C	158 Pa
350 (60 Hz)	307 (60 Hz)		(230 V)	(0,17/0,16 A)		(223 x 223)			
302 (50 Hz)	263 (50 Hz)	271 (50 Hz)	75 V...126 V	36/36 W	55/56 dB (A)	268 x 248 x 116	1,3 kg	-10...+70 °C	158 Pa
350 (60 Hz)	307 (60 Hz)		(115 V)	(0,35/0,32 A)		(223 x 223)			
262	221	229	12 V...30 V	13 W	55/56 dB (A)	268 x 248 x 103,4	1,1 kg	-10...+70 °C	158 Pa
			(24 V DC)	(0,53 A)		(223 x 223)			
247	210	218	25 V...60 V	11 W	55/56 dB (A)	268 x 248 x 103,4	1,1 kg	-10...+70 °C	158 Pa
			(48 V DC)	(0,24 A)		(223 x 223)			
562 (50 Hz)	473 (50 Hz)	481 (50 Hz)	207 V...244 V	68/85 W	59/59 dB (A)	336 x 316 x 161	3,2 kg	-15...+60 °C	140 Pa
586 (60 Hz)	477 (60 Hz)		(230 V)	(0,52/0,370 A)		(291 x 291)			
582 (50 Hz)	485 (50 Hz)	494 (50 Hz)	103 V...122 V	65/83 W	59/59 dB (A)	336 x 316 x 161	3,2 kg	-15...+60 °C	140 Pa
586 (60 Hz)	477 (60 Hz)		(115 V)	(0,60/0,72 A)		(291 x 291)			
838 (50 Hz)	718 (50 Hz)	728 (50 Hz)	207 V...244 V	150/195 W	76/75 dB (A)	336 x 316 x 162	4,1 kg	-15...+60 °C	170 Pa
803 (60 Hz)	568 (60 Hz)		(230 V)	(0,65/0,85 A)		(291 x 291)			
983 (50 Hz)	843 (50 Hz)	854 (50 Hz)	103 V...122 V	145/182 W	78/77 dB (A)	336 x 316 x 162	4,1 kg	-15...+60 °C	170 Pa
944 (60 Hz)	642 (60 Hz)		(115 V)	(1,279/1,6 A)		(291 x 291)			
931 (50 Hz)	798 (50 Hz)	809 (50 Hz)	396 V...466 V	126/126 W	77/75 dB (A)	336 x 316 x 162	4,1 kg	-15...+60 °C	170 Pa
803 (60 Hz)	568 (60 Hz)		(400 V)	(0,226/0,232 A)		(291 x 291)			



Anschlussart				
mit Kabel Zwangsbeflüftung 38 m³/h	mit Flachstecker <sup>(1)</sup> Zwangsbeflüftung 85 m³/h	mit Flachstecker <sup>(1)</sup> Zwangsbeflüftung 165 m³/h	mit Flachstecker <sup>(1)</sup> Zwangsbeflüftung 300 m³/h	mit Klemmleiste Zwangsbeflüftung 560-850 m³/h
<b>NSYCVF38M230PF *</b>	-	-	-	-
<b>NSYCVF38M115PF *</b>	-	-	-	-
<b>NSYCVF38M24DPF</b>	-	-	-	-
<b>NSYCVF38M48DPF</b>	-	-	-	-
-	<b>NSYCVF85M230PF</b>	-	-	-
-	<b>NSYCVF85M115PF</b>	-	-	-
-	<b>NSYCVF85M24DPF</b>	-	-	-
-	<b>NSYCVF85M48DPF</b>	-	-	-
-	-	<b>NSYCVF165M230PF</b>	-	-
-	-	<b>NSYCVF165M115PF</b>	-	-
-	-	<b>NSYCVF165M24DPF</b>	-	-
-	-	<b>NSYCVF165M48DPF</b>	-	-
-	-	-	<b>NSYCVF300M230PF</b>	-
-	-	-	<b>NSYCVF300M115PF</b>	-
-	-	-	<b>NSYCVF300M24DPF</b>	-
-	-	-	<b>NSYCVF300M48DPF</b>	-
-	-	-	-	<b>NSYCVF560M230PF</b>
-	-	-	-	<b>NSYCVF560M115PF</b>
-	-	-	-	<b>NSYCVF850M230PF</b>
-	-	-	-	<b>NSYCVF850M115PF</b>
-	-	-	-	<b>NSYCVF850M400PF</b>

<sup>(1)</sup> Fan models with connection are delivered with the connection cord included (2 metres).

 **★** Warnung: Die Lüfter **NSYCVF38M230PF** und **NSYCVF38M115PF** dürfen NICHT an ein Stromwandlermodul, einen Wechselrichter oder eine unterbrechungsfreie Stromversorgung (USV) angeschlossen werden!

## Austrittsfilter IP54

- Geliefert mit synthetischem Standardfilter G2 M1 gemäß ISO 16890.
- Material: Eingespritzter thermoplastischer Kunststoff (ASA PC), selbstverlöschend gemäß UL 94
- Farbe: RAL 7035 Grau
- Schutzart: IP54



NSYCAG92LPF

Ausführung	Höhe (mm)	Breite (mm)	Tiefe (mm)	Ausschnitt (mm)	Artikel-Nr.
IP54 Austrittsfilter	137	117	13	92 x 92	<b>NSYCAG92LPF</b>
IP54 Austrittsfilter	170	150	15	125 x 125	<b>NSYCAG125LPF</b>
IP54 Austrittsfilter	268	248	18	223 x 223	<b>NSYCAG223LPF</b>
IP54 Austrittsfilter	336	316	18	291 x 291	<b>NSYCAG291LPF</b>

## Filter

- Für Lüfter und Gitter.
- Filter gemäß ISO 16890.



NSYCAF223T

Ausführung	Höhe (mm)	Breite (mm)	Ausschnitt(mm)	Artikel-Nr.
G2 M1 Standardfilter	137	117	92 x 92	<b>NSYCAF92</b>
G2 M1 Standardfilter	170	150	125 x 125	<b>NSYCAF125</b>
G2 M1 Standardfilter	268	248	223 x 223	<b>NSYCAF223</b>
G2 M1 Standardfilter	336	316	291 x 291	<b>NSYCAF291</b>
G2 M1 Filter, ölhalt. Umgebung	170	150	125 x 125	<b>NSYCAF125O</b>
G2 M1 Filter, ölhalt. Umgebung	268	248	223 x 223	<b>NSYCAF223O</b>
G2 M1 Filter, ölhalt. Umgebung	336	316	291 x 291	<b>NSYCAF291O</b>
G3 M1 Feinfilter	170	150	125 x 125	<b>NSYCAF125T</b>
G3 M1 Feinfilter	268	248	223 x 223	<b>NSYCAF223T</b>
G3 M1 Feinfilter	336	316	291 x 291	<b>NSYCAF291T</b>
Insektenschutzfilter	137	117	92 x 92	<b>NSYCAF92M</b>
Insektenschutzfilter	170	150	125 x 125	<b>NSYCAF125M</b>
Insektenschutzfilter	268	248	223 x 223	<b>NSYCAF223M</b>
Insektenschutzfilter	336	316	291 x 291	<b>NSYCAF291M</b>

### Lieferung:

- Synthetische Standardfilter G2 M1
- Filter für schmierige Umgebungen G2 M1
- Synthetische feine Filter G3 M1: 5 Stück
- Edelstahl-Insektenschutzfilter: 1 Stück

## Anti-Vandalismus-Kit



NSYCAAPV

- Verhindert, dass man die Gitter von außen öffnen kann.  
Das Entriegeln des Daumenrades ist nur von der Innenseite des Gehäuses möglich.
- Farbe: RAL 7011 (gleiches Material wie das Gitter: ASA PC)

Ausführung	Artikel-Nr.
Anti-Vandalismus-Kit für Gitter und Filterlüfter	<b>NSYCAAPV</b>

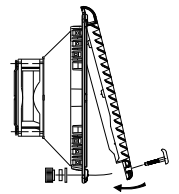

**Lieferumfang:**  
2 Stück

## Abdeckung IP55

- Diese Lösung schützt Lüfter oder Austrittsfilter vor direktem Spritzwasser.
- Die Abdeckung ist die ideale Lösung für:
  - einen effizienten Luftstrom zur Kühlung
  - eine Gewährleistung der Schutzart IP 55
- Material: 2 Materialien erhältlich:
  - Stahlblech, Beschichtung aus Epoxid-Polyesterharz (RAL 7035 Grau) für Außenanwendungen
  - Edelstahl 304 für die Lebensmittel- und Getränkeindustrie
- Schutzart (gemäß EN 60529): IP55
- Mechanische Schutzart (gemäß EN 60529) IK10
- Zertifizierung: UL 508A
- Installation: Doppelte Isolierung bleibt bei Montage in einem isolierten Schrank erhalten. Die Abdeckung wird oberhalb des Lüfters oder Austrittsfilters mit einem Filter an der Unterseite der Abdeckung gegen das Eindringen von Partikeln montiert. Einfacher Zugang zum Filter: nur zwei Schrauben erforderlich. Zur Montage: Außenteil von Lüfter oder Gitter sowie Filter entfernen.

<sup>(1)</sup> Die Auswirkung auf die Flussrate ist bei 230-V-Lüftern und bei mit anderen Spannungen versorgten Lüftern ähnlich.

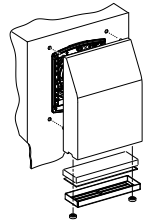

**Lieferumfang:**  
Für ein komplettes System müssen Sie 1 Lüfter + 1 Gitter + 2 Abdeckungen bestellen



NSYCAP125LZF

Ausführung	Luftdurchsatz (m³/h) <sup>(1)</sup>		Abmessungen		Artikel-Nr.
	Frei	mit 1 Austrittsfilter	Außen (mm)	Ausschnitt (mm)	
Aluzink RAL 7035 Grau	74	53	240 x 180 x 60	125 x 125	NSYCAP125LZF
Aluzink RAL 7035 Grau	110	82	350 x 305 x 80	223 x 223	NSYCAP223LZF
Aluzink RAL 7035 Grau	165	123	350 x 305 x 80	223 x 223	NSYCAP223LZF
Aluzink RAL 7035 Grau	316	265	430 x 373 x 105	291 x 291	NSYCAP291LZF
Aluzink RAL 7035 Grau	502	430	430 x 373 x 105	291 x 291	NSYCAP291LZF
Edelstahl 304L	74	53	240 x 180 x 60	125 x 125	NSYCAP125LXF
Edelstahl 304L	110	82	350 x 305 x 80	223 x 223	NSYCAP223LXF
Edelstahl 304L	165	123	350 x 305 x 80	223 x 223	NSYCAP223LXF
Edelstahl 304L	316	265	430 x 373 x 105	291 x 291	NSYCAP291LXF
Edelstahl 304L	502	430	430 x 373 x 105	291 x 291	NSYCAP291LXF



## Ersatzfilter für Abdeckung

**Lieferumfang:**  
VPE 5 Stück



NSYCAF125L55

Ausführung	Luftdurchsatz (m³/h) <sup>(1)</sup>		Abmessungen		Artikel-Nr.
	Frei	mit 1 Austrittsfilter	Außen (mm)	Ausschnitt (mm)	
Ersatzfilter für Abdeckung	74	53	240 x 180 x 60	125 x 125	NSYCAF125L55
Ersatzfilter für Abdeckung	110	82	350 x 305 x 80	223 x 223	NSYCAF223L55
Ersatzfilter für Abdeckung	165	123	350 x 305 x 80	223 x 223	NSYCAF223L55
Ersatzfilter für Abdeckung	316	265	430 x 373 x 105	291 x 291	NSYCAF291L55
Ersatzfilter für Abdeckung	502	430	430 x 373 x 105	291 x 291	NSYCAF291L55

Ausführung				Filterlüfter	Austrittsfilter
					
Luftdurchsatz (m³/h) <sup>(1)</sup>		Abmessungen (mm)		RAL 7035 Grau	RAL 7035 Grau
Frei	mit 1 Austrittsfilter	Außen	Ausschnitt	Artikel-Nr.	Artikel-Nr.
74	53	240 x 180 x 60	125 x 125	NSYCVF85M230PF	NSYCAG125L55
110	82	350 x 305 x 80	223 x 223	NSYCVF165M230PF	NSYCAG223L55
165	123	350 x 305 x 80	223 x 223	NSYCVF300M230PF	NSYCAG223L55
316	265	430 x 373 x 105	291 x 291	NSYCVF560M230PF	NSYCAG291L55
502	430	430 x 373 x 105	291 x 291	NSYCVF850M230PF	NSYCAG291L55

## Hochleistungslüftungssysteme

### Lüfter



NSYCVF550M24FB

- Freier Luftdurchsatz: 550 m³/h (50/60 Hz).
- Mindesttiefe im Innern des Gehäuses (90 mm)
- Ermöglicht vielfache Kühlungsbauarten (siehe Seite 584 und 585).
- Material: Kunststoff
- Farbe: RAL 7016 dunkelgrau

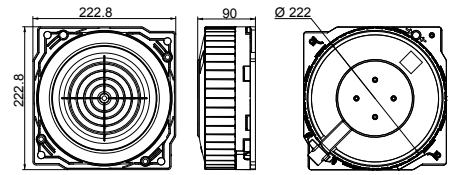

**Lieferumfang:**  
1 (Gitter nicht inklusive)

Ausführung	Spannung	Artikel-Nr.
Lüftergehäuse	24 V DC	NSYCVF550M24FB
Lüftergehäuse	115 V AC	NSYCVF550M115FB
Lüftergehäuse	230 V AC	NSYCVF550M230FB

### IP55 HD-Metallgitter



NSYCAC223LFHD

- Schmales Gitter (Innentiefe 35 mm).
- Inklusive Edelstahl-Insektenschutzfilter (Maschenweite 1,07 mm) und G3 M1 Filter.
- Material: Stahlblech mit Antikorrosionsbeschichtung
- Oberfläche: Strukturierte Oberfläche, 100 % Pulverbeschichtung Polyester
- Farbe: RAL 7035 Grau
- Schutzart: IP55
- Mechanische Schutzart: IK10

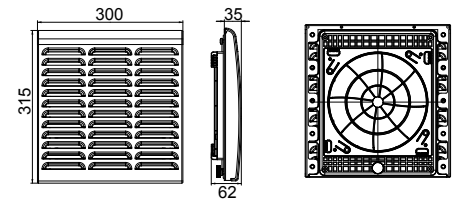

**Lieferumfang:**  
1 Gitter mit synthetischem Filter Typ G3 M1 (223 x 223 mm) und Befestigungen

Ausführung	Artikel-Nr.
IP55 HD-Metallgitter	NSYCAC223LFHD

### Dachfilter für Lüfter



NSYCAF190

- Runder G2-Synthetikfilter für das Dach zur Abdeckung des Lüfters. Komplette Abdeckung des Lüfters und Schutz vor Staub und Feuchtigkeit. Bei IP55-Konfigurationen für im Dachbelüftungsmodul montierte Lüfter zwingend vorgeschrieben.

**Lieferumfang:**  
1

Ausführung	Artikel-Nr.
Dachfilter für Lüfter	NSYCAF190

### Filter



NSYCAF223T

- Synthetikfilter vom Typ G3 M1 für Hochleistungsmetallgitter als Ersatz
- Abmessungen: 223 x 223 mm

**Lieferumfang:**  
5 Stück

Ausführung	Höhe (mm)	Breite (mm)	Tiefe (mm)	Ausschnitt (mm)	Artikel-Nr.
G3 M1 Feinfilter	268	248	18	223 x 223	NSYCAF223T

### Anti-Vandalismus-Kit für HD-Metallgrill



NSYCAAPVHD

- Befestigungen, die dafür sorgen, dass das Gitter nicht mit Standardwerkzeugen von außen geöffnet werden kann (EN 1627-1630:2011 Klasse 2).
- Material: Stahlblech mit Antikorrosionsbeschichtung

**Lieferumfang:**  
1 Bausatz

Ausführung	Artikel-Nr.
Anti-Vandalismus-Kit für HD-Metallgrill	NSYCAAPVHD



Download ProClima free software



# Klimatisierungssysteme

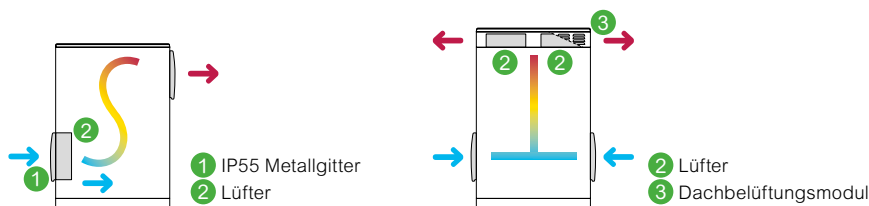

	S-Line				T-Line				
Vorteile der Bauart	<ul style="list-style-type: none"> <li>• Häufigste und wettbewerbsfähigste Bauart</li> <li>• Maximale Wärmeableitung für die Ausgabe von 800 W – 1000 W</li> <li>• <math>\Delta T^\circ</math> von 5 °C</li> <li>• Einfacher Zugang für die Montage/Demontage des Lüfters</li> <li>• Luftstrom an horizontaler Achse</li> </ul>				<ul style="list-style-type: none"> <li>• Hohe Wärmeableitungskapazität, bis zu 1500 W</li> <li>• Geräuschpegel mit 1 Lüfter: 55 dB, wenn im oberen Ventilationsmodul installiert</li> <li>• <math>\Delta T^\circ</math> von 5 °C</li> <li>• Luftstrom an vertikaler Achse</li> </ul>				
	IP55 Metallgitter		Lüfter		IP55 Metallgitter		Lüfter (1 Filter <b>NSYCAF190</b> für jeden Lüfter)	Dachbelüftungsmodul Bemessung Typ 12 nach nach UL 50 E	
	Tür	Seite	Tür	Seite	Tür	Seite			

## Hochleistungsgehäuse aus Polyester für den Außeneinsatz

Artikel-Nr.	Einzubauende Menge				Einzubauende Menge				Artikel-Nr.
NSYPHDT553P	-	-	-	-	-	-	-	-	-
NSYPHDT753P	1 zu 2	-	1 zu 2	-	1 zu 2	-	-	-	-
NSYPHDT774	-	1 zu 2	-	1 zu 2	-	1 zu 2	1 zu 2	1	NSYPCVR74HD
NSYPHDT774P	1 zu 2	1 zu 2	1 zu 2	1 zu 2	1 zu 2	1 zu 2	1 zu 2	1	NSYPCVR74HD
NSYPHDT776	-	1 zu 2	-	1 zu 2	-	1 zu 2	1 zu 2	1	NSYPCVR76HD
NSYPHDT776P	1 zu 2	1 zu 2	1 zu 2	1 zu 2	1 zu 2	1 zu 2	1 zu 2	1	NSYPCVR76HD
NSYPHDT1054	-	1	-	1	-	1	1	1	NSYPCVR54HD
NSYPHDT1054P	1 zu 2	1	1 zu 2	1	1 zu 2	1	1	1	NSYPCVR54HD
NSYPHDT1074	-	1 zu 2	-	1 zu 2	-	1 zu 2	1 zu 2	1	NSYPCVR74HD
NSYPHDT1074P	1 zu 4	1 zu 2	1 zu 4	1 zu 2	1 zu 4	1 zu 2	1 zu 2	1	NSYPCVR74HD
NSYPHDT12124	-	1 zu 3	-	1 zu 3	-	1 zu 3	1 zu 3	1	NSYPCVR124HD
NSYPHDT12124P	1 zu 4	1 zu 3	1 zu 4	1 zu 3	1 zu 4	1 zu 3	1 zu 3	1	NSYPCVR124HD
NSYPHDT12126	-	1 zu 3	-	1 zu 3	-	1 zu 3	1 zu 3	1	NSYPCVR126HD
NSYPHDT12126P	1 zu 4	1 zu 3	1 zu 4	1 zu 3	1 zu 4	1 zu 3	1 zu 3	1	NSYPCVR126HD
NSYPHDT1254	-	1	-	1	-	1	1	1	NSYPCVR54HD
NSYPHDT1254P	1 zu 3	1	1 zu 3	1	1 zu 3	1	1	1	NSYPCVR54HD
NSYPHDT1274	-	1 zu 2	-	1 zu 2	-	1 zu 2	1 zu 2	1	NSYPCVR74HD
NSYPHDT1274P	1 zu 4	1 zu 2	1 zu 4	1 zu 2	1 zu 4	1 zu 2	1 zu 2	1	NSYPCVR74HD
NSYPHDT1276	-	1 zu 2	-	1 zu 2	-	1 zu 2	1 zu 2	1	NSYPCVR76HD
NSYPHDT1276P	1 zu 4	1 zu 2	1 zu 4	1 zu 2	1 zu 4	1 zu 2	1 zu 2	1	NSYPCVR76HD
NSYPHDT15124	-	1 zu 3	-	1 zu 3	-	1 zu 3	1 zu 3	1	NSYPCVR124HD
NSYPHDT15124P	1 zu 4	1 zu 3	1 zu 4	1 zu 3	1 zu 4	1 zu 3	1 zu 3	1	NSYPCVR124HD
NSYPHDT15126	-	1 zu 3	-	1 zu 3	-	1 zu 3	1 zu 3	1	NSYPCVR126HD
NSYPHDT15126P	1 zu 4	1 zu 3	1 zu 4	1 zu 3	1 zu 4	1 zu 3	1 zu 3	1	NSYPCVR126HD
NSYPHDT1574	-	1 zu 2	-	1 zu 2	-	1 zu 2	1 zu 2	1	NSYPCVR74HD
NSYPHDT1574P	1 zu 4	1 zu 2	1 zu 4	1 zu 2	1 zu 4	1 zu 2	1 zu 2	1	NSYPCVR74HD
NSYPHDT1576	-	1 zu 2	-	1 zu 2	-	1 zu 2	1 zu 2	1	NSYPCVR76HD
NSYPHDT1576P	1 zu 4	1 zu 2	1 zu 4	1 zu 2	1 zu 4	1 zu 2	1 zu 2	1	NSYPCVR76HD
NSYPHDT2074	-	1 zu 2	-	1 zu 2	-	1 zu 2	1 zu 2	1	NSYPCVR74HD
NSYPHDT2074P	1 zu 4	1 zu 2	1 zu 4	1 zu 2	1 zu 4	1 zu 2	1 zu 2	1	NSYPCVR74HD

## HD-Gehäuse aus Stahl für den Außeneinsatz

NSYS3HD8630	1 zu 2	-	1 zu 2	-	1 zu 2	-	-	-	-
NSYS3HD8840	1 zu 2	1 zu 2	1 zu 2	1 zu 2	1 zu 2	1 zu 2	1 zu 2	1	-
NSYS3HD10640	1 zu 2	1 zu 2	1 zu 2	1 zu 2	1 zu 2	1 zu 2	1	1	-
NSYS3HD10840	1 zu 4	1 zu 2	1 zu 4	1 zu 2	1 zu 4	1 zu 2	1 zu 2	1	-
NSYSFHD12640	1 zu 3	1 zu 3	1 zu 3	1 zu 3	1 zu 3	1 zu 3	1	1	NSYSFCVR64HD
NSYSFHD12660	1 zu 3	1 zu 3	1 zu 3	1 zu 3	1 zu 3	1 zu 3	1	1	NSYSFCVR66HD
NSYSFHD12840	1 zu 4	1 zu 3	1 zu 4	1 zu 3	1 zu 4	1 zu 3	1 zu 2	1	NSYSFCVR84HD
NSYSFHD12860	1 zu 4	1 zu 3	1 zu 4	1 zu 3	1 zu 4	1 zu 3	1 zu 2	1	NSYSFECA66HD
NSYSFHD16660	1 zu 4	1 zu 4	1 zu 4	1 zu 4	1 zu 4	1 zu 4	1	1	NSYSFCVR66HD
NSYSFHD16840	1 zu 4	1 zu 4	1 zu 4	1 zu 3	1 zu 4	1 zu 3	1 zu 2	1	NSYSFCVR84HD
NSYSFHD16860	1 zu 4	1 zu 4	1 zu 4	1 zu 4	1 zu 4	1 zu 4	1 zu 2	1	NSYSFECA66HD
NSYSFHD20840	1 zu 4	1 zu 4	1 zu 4	1 zu 4	1 zu 4	1 zu 4	1 zu 2	1	NSYSFCVR84HD
NSYSFHD1212402D	1 zu 4	1 zu 3	1 zu 4	1 zu 2	1 zu 4	1 zu 2	1 zu 3	1	NSYSFCVR124HD
NSYSFHD1212602D	1 zu 4	1 zu 3	1 zu 4	1 zu 3	1 zu 4	1 zu 2	1 zu 3	1	NSYSFCVR126HD
NSYSFHD1612402D	1 zu 4	1 zu 4	1 zu 4	1 zu 3	1 zu 4	1 zu 3	1 zu 3	1	NSYSFCVR124HD
NSYSFHD1612602D	1 zu 4	1 zu 4	1 zu 4	1 zu 3	1 zu 4	1 zu 3	1 zu 3	1	NSYSFCVR126HD

Technische Änderungen vorbehalten. Angaben ohne Gewähr. Abbildungen dienen nur zur Veranschaulichung.



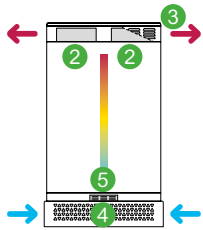

- 2 Lüfter
- 3 Dachbelüftungsmodul
- 4 Belüftete Sockel
- 5 IP54 Gitter



Diese Tabelle hilft beim Konfigurieren der thermischen Bauarten. Es wird jedoch dringend empfohlen, die ProClima-Software zu verwenden, um sicherzustellen, dass die der gewählten Bauart entsprechende, richtige Wärmelösung ausgewählt wird.

I-Line

- Integrierte Bauart, besonders geeignet für öffentliche Bereiche
- Hohe Wärmeableitungskapazität, bis zu 1500 W
- Geräuschpegel mit 1 Lüfter: 55 dB, wenn im oberen Ventilationsmodul installiert
- Gute Ableitungsdurchflussleistung
- Luftstrom an vertikaler Achse

IP54 Austrittsfilter (NSYCAG223LPF + G3 Filter NSYCAF223T)	Belüftete Sockel	Lüfter (1 Filter NSYCAF190 für jeden Lüfter)	Dachbelüftungsmodul
--	------------------	--	---------------------

Einzubauende Menge		Artikel-Nr.		Einzubauende Menge		Artikel-Nr.	
-	-	-	-	-	-	-	-
-	-	-	-	-	-	-	-
1 zu 2	1	NSYZZ274VHD	-	1 zu 2	1	NSYPCVR74HD	-
1 zu 2	1	NSYZZ274VHD	-	1 zu 2	1	NSYPCVR74HD	-
1 zu 2	1	NSYZZ276VHD	-	1 zu 2	1	NSYPCVR76HD	-
1 zu 2	1	NSYZZ276VHD	-	1 zu 2	1	NSYPCVR76HD	-
1	1	NSYZZ254VHD	-	1	1	NSYPCVR54HD	-
1	1	NSYZZ254VHD	-	1	1	NSYPCVR54HD	-
1 zu 2	1	NSYZZ274VHD	-	1 zu 2	1	NSYPCVR74HD	-
1 zu 2	1	NSYZZ274VHD	-	1 zu 2	1	NSYPCVR74HD	-
1 zu 3	1	NSYZZ2124VHD	-	1 zu 3	1	NSYPCVR124HD	-
1 zu 3	1	NSYZZ2124VHD	-	1 zu 3	1	NSYPCVR124HD	-
1 zu 3	1	NSYZZ2126VHD	-	1 zu 3	1	NSYPCVR126HD	-
1 zu 3	1	NSYZZ2126VHD	-	1 zu 3	1	NSYPCVR126HD	-
1	1	NSYZZ254VHD	-	1	1	NSYPCVR54HD	-
1	1	NSYZZ254VHD	-	1	1	NSYPCVR54HD	-
1 zu 2	1	NSYZZ274VHD	-	1 zu 2	1	NSYPCVR74HD	-
1 zu 2	1	NSYZZ274VHD	-	1 zu 2	1	NSYPCVR74HD	-
1 zu 2	1	NSYZZ276VHD	-	1 zu 2	1	NSYPCVR76HD	-
1 zu 2	1	NSYZZ276VHD	-	1 zu 2	1	NSYPCVR76HD	-
1 zu 3	1	NSYZZ2124VHD	-	1 zu 3	1	NSYPCVR124HD	-
1 zu 3	1	NSYZZ2124VHD	-	1 zu 3	1	NSYPCVR124HD	-
1 zu 3	1	NSYZZ2126VHD	-	1 zu 3	1	NSYPCVR126HD	-
1 zu 3	1	NSYZZ2126VHD	-	1 zu 3	1	NSYPCVR126HD	-
1 zu 2	1	NSYZZ274VHD	-	1 zu 2	1	NSYPCVR74HD	-
1 zu 2	1	NSYZZ274VHD	-	1 zu 2	1	NSYPCVR74HD	-
1 zu 2	1	NSYZZ276VHD	-	1 zu 2	1	NSYPCVR76HD	-
1 zu 2	1	NSYZZ276VHD	-	1 zu 2	1	NSYPCVR76HD	-
1 zu 3	1	NSYZZ2124VHD	-	1 zu 3	1	NSYPCVR124HD	-
1 zu 3	1	NSYZZ2124VHD	-	1 zu 3	1	NSYPCVR124HD	-
1 zu 3	1	NSYZZ2126VHD	-	1 zu 3	1	NSYPCVR126HD	-
1 zu 3	1	NSYZZ2126VHD	-	1 zu 3	1	NSYPCVR126HD	-
1 zu 2	1	NSYZZ274VHD	-	1 zu 2	1	NSYPCVR74HD	-
1 zu 2	1	NSYZZ274VHD	-	1 zu 2	1	NSYPCVR74HD	-
1 zu 2	1	NSYZZ276VHD	-	1 zu 2	1	NSYPCVR76HD	-
1 zu 2	1	NSYZZ276VHD	-	1 zu 2	1	NSYPCVR76HD	-
1 zu 2	1	NSYZZ274VHD	-	1 zu 2	1	NSYPCVR74HD	-
1 zu 2	1	NSYZZ274VHD	-	1 zu 2	1	NSYPCVR74HD	-

1	1	NSYSPFVX6200	NSYSPLVX6200	-	-	-
1 zu 2	1	NSYSPFVX8200	-	1 zu 2	1	-
1	1	NSYSPFVX6200	-	1	1	-
1	1	NSYSPFVX8200	-	1 zu 2	1	-
1	1	NSYSPFVX6200	-	1	1	NSYSFCVR64HD
1	1	NSYSPFVX6200	NSYSPLVX6200	1	1	NSYSFCVR66HD
1 zu 2	1	NSYSPFVX8200	-	1 zu 2	1	NSYSFCVR84HD
1 zu 2	1	NSYSPFVX8200	NSYSPLVX6200	1 zu 2	1	NSYSFECA66HD
1	1	NSYSPFVX6200	NSYSPLVX6200	1	1	NSYSFCVR66HD
1 zu 2	1	NSYSPFVX8200	-	1 zu 2	1	NSYSFCVR84HD
1 zu 2	1	NSYSPFVX8200	NSYSPLVX6200	1 zu 2	1	NSYSFECA66HD
1 zu 2	1	NSYSPFVX8200	-	1 zu 2	1	NSYSFCVR84HD
1 zu 2	1	NSYSPFVX8200	NSYSPLVX6200	1 zu 2	1	NSYSFECA66HD
1 zu 3	1	NSYSPFVX12200	-	1 zu 3	1	NSYSFCVR124HD
1 zu 3	1	NSYSPFVX12200	NSYSPLVX6200	1 zu 3	1	NSYSFCVR126HD
1 zu 3	1	NSYSPFVX12200	-	1 zu 3	1	NSYSFCVR124HD
1 zu 3	1	NSYSPFVX12200	NSYSPLVX6200	1 zu 3	1	NSYSFCVR126HD

## EMV Ventilationsysteme

### EMV-Lüfter IP54

- Zum wirksamen Schutz der Betriebsmittel vor elektromagnetischen Störungen ist der EMV-Lüfter ausgestattet mit:
  - Einem Stahlrahmen zur Abdeckung der Kunststoffteile (selbstverlöschendes ABS gemäß Norm UL94V0,
  - Einem am Rahmen befestigten Metallgitter,
  - Einer Beryllium-Dichtung, die die Leitfähigkeit zwischen dem Gehäuse der Lüftereinheit und dem Schrank gewährleistet
- Schutzart (gemäß EN 60529): IP54

Weiter Details,  
Seite 590



NSY17990

Ausführung	Luftdurchsatz (m³/h)		Spannung (V)	Abmessungen Außen (mm)		Ausschnitt (mm)	Artikel-Nr.
	Frei	mit 1 Austrittsfilter		Außen (mm)	Ausschnitt (mm)		
Lüfter CEM 56 m³/h	61	82	230	145 x 145 x 70	126 x 126		<b>NSY17990</b>
Lüfter CEM 130 m³/h	156	123	230	252 x 252 x 97	224 x 224		<b>NSY17991</b>
Lüfter CEM 460 m³/h	480	430	230	320 x 320 x 150	292 x 292		<b>NSY17992</b>

### EMV-Lüfter IP54

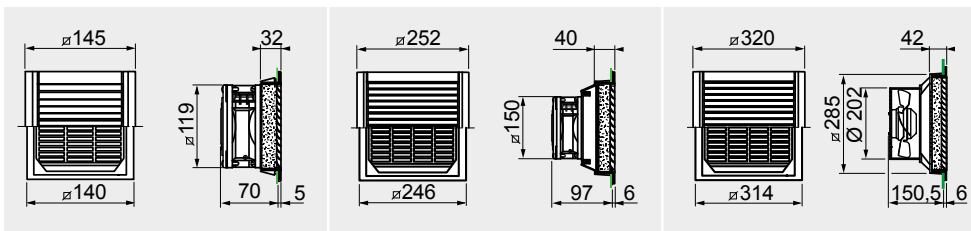

### EMV-Austrittsfilter IP54

- Austrittsfilter ausgestattet mit:
  - Einem Stahlrahmen zur Abdeckung der Kunststoffteile (selbstverlöschendes ABS gemäß Norm UL94V0),
  - Einem am Rahmen befestigten Metallgitter,
  - Einer Beryllium-Dichtung, die die Leitfähigkeit zwischen dem Gehäuse des Austrittsfilters und dem Schrank gewährleistet
- Schutzart (gemäß EN 60529): IP54



NSY17996

Ausführung	Abmessungen Außen (mm)		Ausschnitt (mm)	Artikel-Nr.
	Außen (mm)	Ausschnitt (mm)		
Ausgangsgitter-Ausschnitt CEM 56	145 x 145 x 70	126 x 126		<b>NSY17996</b>
Ausgangsgitter-Ausschnitt CEM 130	252 x 252 x 97	224 x 224		<b>NSY17997</b>
Ausgangsgitter-Ausschnitt CEM 460	320 x 320 x 150	292 x 292		<b>NSY17998</b>

### EMV-Abdeckung IP55

- Diese Lösung gewährleistet Schutz vor elektromagnetischen Störungen und die Schutzart IP 55.
- Die EMV Abdeckung wird auf den Lüftern oder serienmäßigen IP 54 Austrittsfiltern montiert.
- Die Abdeckung aus Aluzink-Stahlblech deckt den Lüfter bzw. das Austrittsfilter vollständig ab.
- Leitfähigkeit wird gewährleistet durch:
  - Eine leitfähige Beschichtung (2 Ω,
  - Eine leitfähige Kupferlitze.
- Farbe: RAL 7035 Grau
- Schutzart (gemäß EN 60529): IP55
- Mechanische Schutzart (gemäß EN 62262): IK10
- Zertifizierungen: Dämpfungskurve gemäß Norm IEEE 299 1997 (UNE 50147-1)

<sup>(1)</sup> Die Auswirkung auf die Flussrate ist bei 230-V-Lüftern und bei mit anderen Spannungen versorgten Lüftern ähnlich.

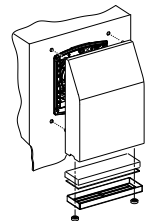

NSYCAP223LE

Ausführung	Luftdurchsatz (m³/h)		Abmessungen Außen (mm)		Ausschnitt (mm)	Artikel-Nr.
	Frei	mit 1 Austrittsfilter	Außen (mm)	Ausschnitt (mm)		
Ausschnitt EMV-Abdeckung, lackiert für Außenanwendungen, RAL 7035 grau	110	82	350 x 305 x 80	223 x 223		<b>NSYCAP223LE</b>
Ausschnitt EMV-Abdeckung, lackiert für Außenanwendungen, RAL 7035 grau	165	123	350 x 305 x 80	223 x 223		<b>NSYCAP223LE</b>
Ausschnitt EMV-Abdeckung, lackiert für Außenanwendungen, RAL 7035 grau	316	265	430 x 373 x 105	291 x 291		<b>NSYCAP291LE</b>
Ausschnitt EMV-Abdeckung, lackiert für Außenanwendungen, RAL 7035 grau	502	430	430 x 373 x 105	291 x 291		<b>NSYCAP291LE</b>

## Abmessungen der IP54- und EMV-Abdeckungen

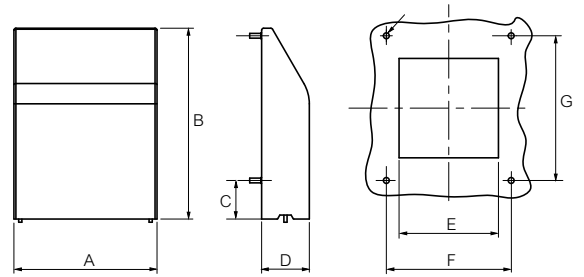

Abmessungen (mm)								Abdeckung Artikel-Nr.		
A	B	C	D	E	F	G	Anzahl der Befestigungspunkte	IP55	EMV	
180	240	49	49	49	157	182	4	NSYCAP125LZF	NSYCAP125LXF	NSYCAP125LE
305	350	61	61	61	283	280	8	NSYCAP223LZF	NSYCAP223LXF	NSYCAP223LE
373	430	73	73	73	351	348	8	NSYCAP291LZF	NSYCAP291LXF	NSYCAP291LE

## Ersatzfilter für Abdeckung

<sup>(1)</sup> Die Auswirkung auf die Flussrate ist bei 230-V-Lüftern und bei mit anderen Spannungen versorgten Lüftern ähnlich.

**Lieferumfang:**  
5 Stück



NSYCAF125L55

Ausführung	Luftdurchsatz (m³/h) <sup>(1)</sup>		Abmessungen		Artikel-Nr.
	Frei	mit 1 Austrittsfilter	Außen (mm)	Ausschnitt (mm)	
Filter für Abdeckung	74	53	240 x 180 x 60	125 x 125	NSYCAF125L55
Filter für Abdeckung	110	82	350 x 305 x 80	223 x 223	NSYCAF223L55
Filter für Abdeckung	165	123	350 x 305 x 80	223 x 223	NSYCAF223L55
Filter für Abdeckung	316	265	430 x 373 x 105	291 x 291	NSYCAF291L55
Filter für Abdeckung	502	430	430 x 373 x 105	291 x 291	NSYCAF291L55

## Filterlüfter

<sup>(1)</sup> Die Auswirkung auf die Flussrate ist bei 230-V-Lüftern und bei mit anderen Spannungen versorgten Lüftern ähnlich.

- Farbe: RAL 7035 Grau



NSYCVF85M230PF

Ausführung	Luftdurchsatz (m³/h) <sup>(1)</sup>		Abmessungen		Artikel-Nr.
	Frei	mit 1 Austrittsfilter	Außen (mm)	Ausschnitt (mm)	
Filterlüfter	74	53	240 x 180 x 60	125 x 125	NSYCVF85M230PF
Filterlüfter	110	82	350 x 305 x 80	223 x 223	NSYCVF165M230PF
Filterlüfter	165	123	350 x 305 x 80	223 x 223	NSYCVF300M230PF
Filterlüfter	316	265	430 x 373 x 105	291 x 291	NSYCVF560M230PF
Filterlüfter	502	430	430 x 373 x 105	291 x 291	NSYCVF850M230PF

## Grille

<sup>(1)</sup> Die Auswirkung auf die Flussrate ist bei 230-V-Lüftern und bei mit anderen Spannungen versorgten Lüftern ähnlich.

- Farbe: RAL 7035 Grau



NSYCAG125L55

Ausführung	Luftdurchsatz (m³/h) <sup>(1)</sup>		Abmessungen		Artikel-Nr.
	Frei	mit 1 Austrittsfilter	Außen (mm)	Ausschnitt (mm)	
Grille	74	53	240 x 180 x 60	125 x 125	NSYCAG125L55
Grille	110	82	350 x 305 x 80	223 x 223	NSYCAG223L55
Grille	165	123	350 x 305 x 80	223 x 223	NSYCAG223L55
Grille	316	265	430 x 373 x 105	291 x 291	NSYCAG291L55
Grille	502	430	430 x 373 x 105	291 x 291	NSYCAG291L55

## Lüfter nach Komponenten

### Lüfter

- Freier Luftstrom ohne Filter und ohne Gitter: 170 m³/h.
- Zwei Ausführungen je nach Versorgungsspannung: 230 und 115 V, 50-60 Hz.
- Schutzart: IP20.
- Optionen: IP 20 Austrittsfilter (ABS, schwarz) und Filtermatte (Polyurethanschaum, schwarz).

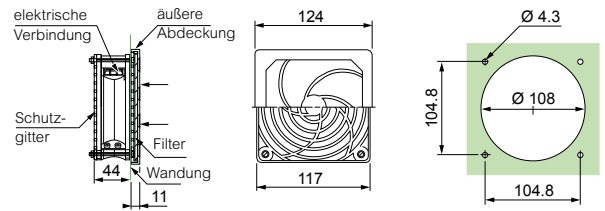

NSYCVF65M115PF

Ausführung	Luftdurchsatz (m³/h)	Spannung (V)	Artikel-Nr.
ClimaSys-Lüfter, 65 m³/h, 115 V, mit Kunststoffgitter und Filter	65	115	<b>NSYCVF65M115PF</b>
ClimaSys-Lüfter, 65 m³/h, 230 V, mit Kunststoffgitter und Filter	65	230	<b>NSYCVF65M230PF</b>

### Zubehör Lüfter, IP20



NSYCAF108

Ausführung	Abmessungen Außen (mm)	Artikel-Nr.
Ausgangsgitter-Ausschnitt schwarz, Durchm. 108 mm, Außenabm. 124x124 mm IP20	124 x 124 x 11	<b>NSYCAF108LP</b>
Filter f Ausgangsgitter o. Filterlüfter-Ausschnitt Ø 108 mm Auß. 124x124 mm IP20	-	<b>NSYCAF108</b>

### Lüftersatz, IP33

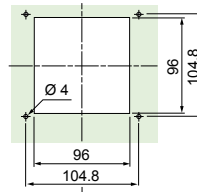

- Schutzart: IP33 gemäß EN 60529.
- Mechanische Schutzart: IK10 gemäß EN 62262.
- Luftdurchsatz: 54 m³/h.

#### Lieferumfang:

- ein Lüfter 120 x 120 x 38 mm, 230 V - 50/60 Hz, freier Luftdurchsatz 170 m³/h, IP33/IK10
- zwei Lüftungsbleche 120 x 120 mm, Farbton RAL 7035
- zwei Insektenschutzgitter 115 x 98 mm, Filtermatte aus Edelstahlgeflecht 304 L, Ø 0,32 mm, Maschen: 1,07 mm
- ein Versorgungskabel
- Befestigungen für die Installation



NSYCVF54M230MM2

Ausführung	Luftdurchsatz (m³/h)	Spannung (V)	Artikel-Nr.
Climasys-Lüfter, 54 m³/h, 230 V, 2 Metallgitter und 2 Insektenschutzfilter	54	230	<b>NSYCVF54M230MM2</b>

### Abzug mit Dachlüfter

- Schutzart: IP54 gemäß EN 60529.
- Installation: Montage und Demontage von Außen
- Elektrische Leistung: 85 W
- Geräuschpegel: 64 dB (A)

#### Hinweis:

Luftdurchsatz ohne Gegendruck gemessen

#### Lieferumfang:

Lüfter wird komplett mit Schrauben und Anschlussklemmleiste geliefert.



NSYCVF570M115MF

Ausführung	Gewicht (kg)	Luftdurchsatz (m³/h)	Spannung (V)	Artikel-Nr.
Climasys-Lüfter, 570 m³/h, 115 V, mit Dachgitter und Filter G2	5,8	570	115	<b>NSYCVF570M115MF</b>
Climasys-Lüfter, 570 m³/h, 230 V, mit Dachgitter und Filter G2	5,8	575	230	<b>NSYCVF575M230MF</b>

### Lüftermotor



NSYCVF156M230



NSYCVF156M115

- Turbinenlüftermotor für Lüftung/Abzug

Ausführung	Luftdurchsatz (m³/h)	Spannung (V/Hz)	Leistungsaufnahme (W)	Geräuschpegel (dB)	Außenabmessungen (mm)	Artikel-Nr.
Motorlüfter 156 m³/h 230 V	156	230/50-60	17/15	42	120 x 120 x 38	<b>NSYCVF156M230</b>
Motorlüfter 156 m³/h 115 V	156	115/50-60	17/15	42	120 x 120 x 38	<b>NSYCVF156M115</b>
Lüftermotor 35 m³/h 230 V	35	230/50-60	16/14	32	80 x 80 x 25	<b>NSYCVF35M230</b>
Lüftermotor 35 m³/h 115 V	35	115/50-60	16/14	32	80 x 80 x 25	<b>NSYCVF35M115</b>

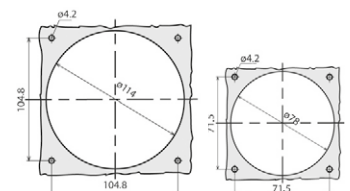

## Lüfter Zubehör

### Austrittsfilter

- Austrittsfiltersatz für Schranklüftung.
- Zur Verwendung mit Lüftermotor **NSYCVF156M●●●** und **NSYCVF35M●●●**.



NSYCAG114LPF

Ausführung	Außen Abmessungen (mm)	Artikel-Nr.
Filter für NSYCVF156M230	120 x 120 x 38	<b>NSYCAG114LPF</b>
Filter für NSYCVF35M230	80 x 80 x 25	<b>NSYCAG78LPF</b>

### Rückseitiges Schutzgitter

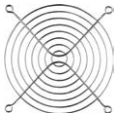

NSYCA114M

- Schutzgitter für Lüftermotor
- Zur Verwendung mit Lüftermotor **NSYCVF156M●●●** und **NSYCVF35M●●●**.



NSYCA78M

Ausführung	Außen Abmessungen (mm)	Artikel-Nr.
Hinterer, metallischer Ausgangsschutz D 114 mm	120 x 120 x 38	<b>NSYCA114M</b>
Metallschutzgitter Luefter D 78 mm	80 x 80 x 25	<b>NSYCA78M</b>

### Anschlusskabel für Lüfter

- Zur Verbindung mit Anschlussklemme der Lüftermotoren



NSYCVAC100

Ausführung	Artikel-Nr.
Verbindungskabel für Filterlüfter L = 1 m	<b>NSYCVAC100</b>

### Zirkulation für erzwungene interne Konvektion

#### Umwälzlüfter

Benutzerschutz nach DIN 31001.

Abmessungen:

- Lüfter: 119 x 119 x 38 mm
- Schelle: Länge: 140 mm; Befestigungsabstand Mitte-zu-Mitte: 130 mm.
- Montage auf Kugellager.



NSYCVF170M115

Ausführung	Luftdurchsatz (m³/h)	Spannung (V)	Gewicht (kg)	P (W)	dB (A)	Artikel-Nr.
Umwälzlüfter	170	115	0,82	17	41	<b>NSYCVF170M115</b>
Umwälzlüfter	170	230	0,82	17	41	<b>NSYCVF170M230</b>

**Hinweis:**

<sup>(1)</sup> Freier Fluss.

#### Tangentillüfter, 19" 2 U



NSYAVG2U300

- Luft wird von der Vorderseite angesaugt, gefiltert und vertikal durch die Anlage getrieben.

Ausführung	Luftdurchsatz (m³/h)	Spannung (V)	P (W)	Artikel-Nr.
Tangentillüfter, 19" 2 U	300	230 (50-60 Hz)	37	<b>NSYAVG2U300</b>

**Hinweis:**

<sup>(1)</sup> Durchflussmenge gemessen ohne Gegendruck.

**Lieferumfang:**

Lieferung mit Befestigungselementen und Anschlussklemmenleiste.



NSYAVD1U480

- Erhöht die Geschwindigkeit der Luftzirkulation nach oben, insbesondere zwischen Schächten mit Karten.
- Frontseitige Betriebs-LED.
- Es wird empfohlen, für eine optimale Unterstützung des Lüfters Schienen zu installieren, Artikel-Nr. **NSYGB140**.

Ausführung	Luftdurchsatz (m³/h)	Spannung (V)	NR:	Gewicht (kg)	P (W)	I (mA)	dB (A)	Tiefe (mm)	Artikel-Nr.
Umwälzlüfter, 19" 1 U, Tiefe 210 mm	486	230	3	3,3	45	300	43	208	<b>NSYAVD1U480</b>

**Hinweis:**

Durchflussmenge gemessen ohne Gegendruck.  
<sup>(1)</sup> Gleichstrom.

**Lieferumfang:**

Lieferung ohne Anschlusskabel

## Intelligente Belüftungssysteme

**Lüfter 38 m³/h** Hinweis: Durch das Hinzufügen des Staubsensors wird die Durchflussmenge um fast 10 % reduziert.



★ Warnung: Die Lüfter **NSYCVF38M230DG** und **NSYCVF38M230PF** dürfen NICHT an ein Stromwandlermodul, einen Wechselrichter oder eine unterbrechungsfreie Stromversorgung (USV) angeschlossen werden!

Durchflusskennlinien

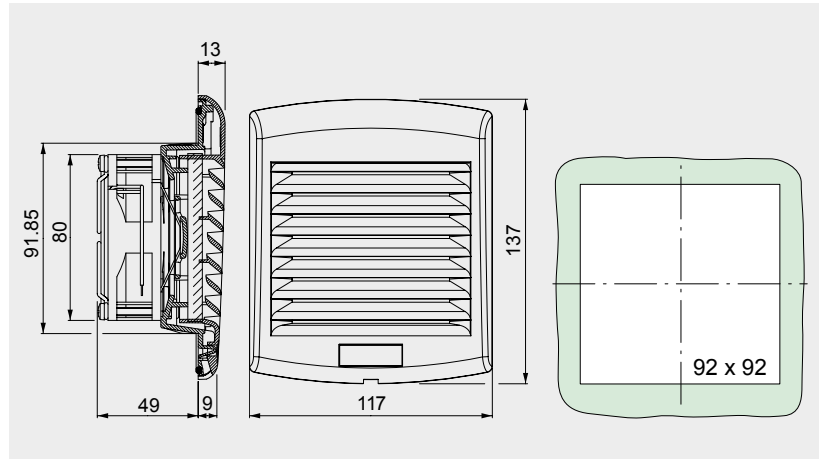
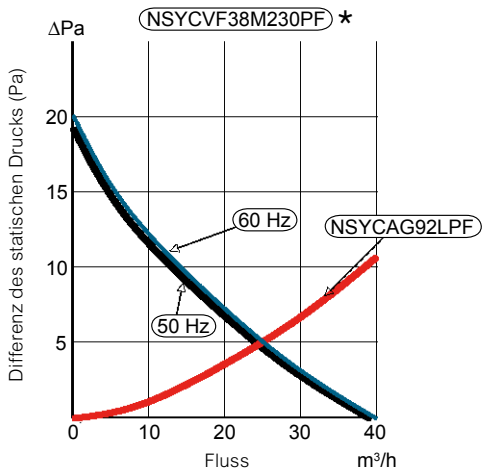

**Lüfter 85 m³/h** Hinweis: Durch Hinzufügen des Staubsensors wird die Durchflussrate um fast 5% verringert.

Durchflusskennlinien

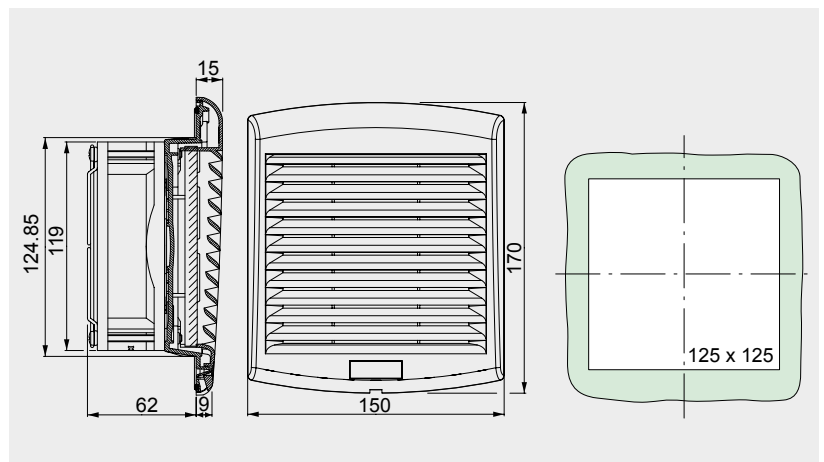
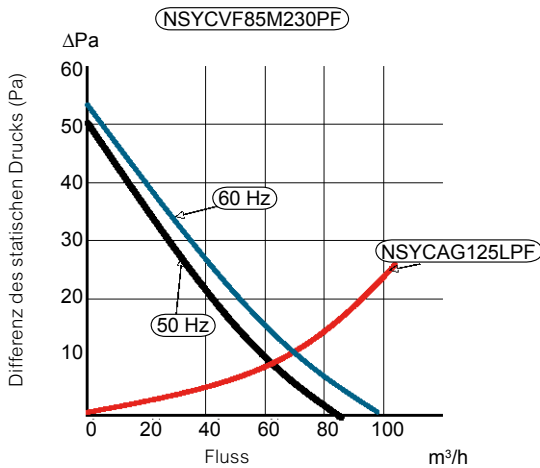

**Lüfter 165 m³/h** Hinweis: Durch Hinzufügen des Staubsensors wird die Durchflussrate um fast 5% verringert.

Durchflusskennlinien

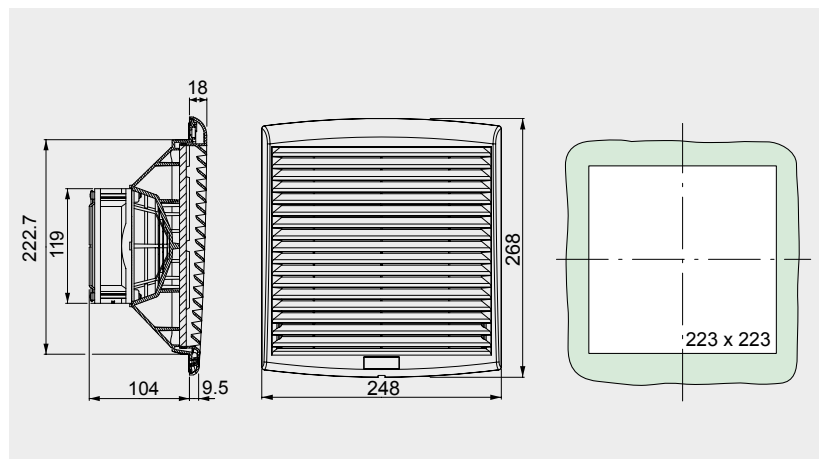
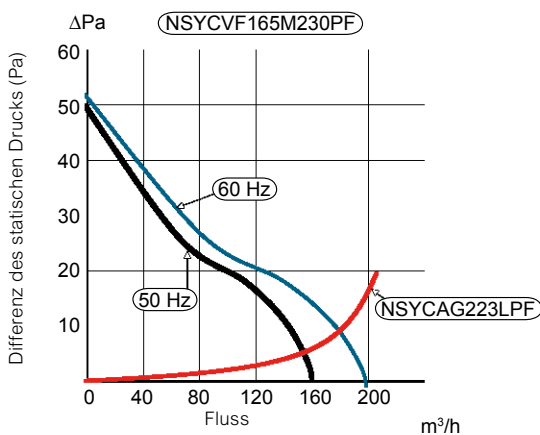

## Intelligente Belüftungssysteme

**Lüfter 300 m³/h** Hinweis: Durch Hinzufügen des Staubsensors wird die Durchflussrate um fast 5% verringert.

Durchflusskennlinien

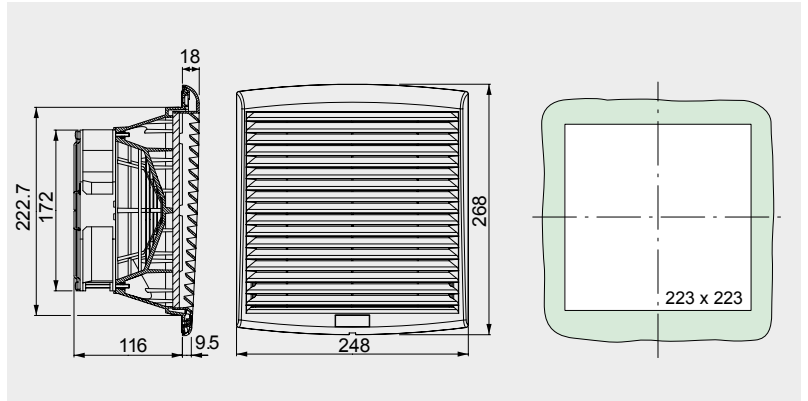
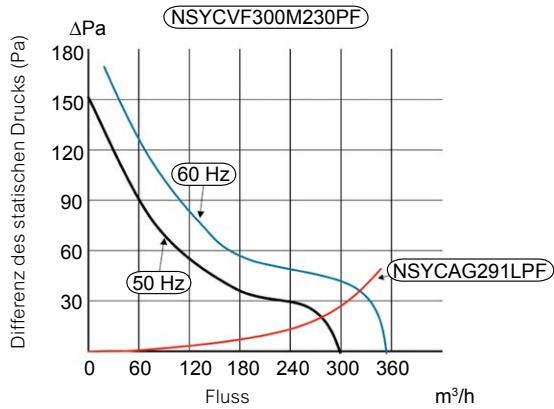

**Lüfter 560-850 m³/h** Hinweis: Durch Hinzufügen des Staubsensors wird die Durchflussrate um fast 5% verringert.

Durchflusskennlinien

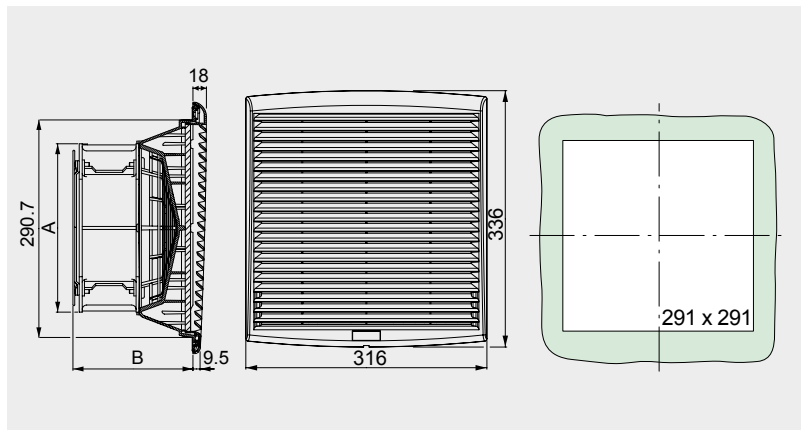
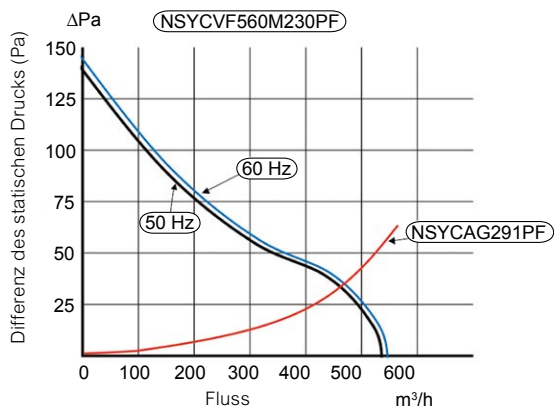

Durchflusskennlinien

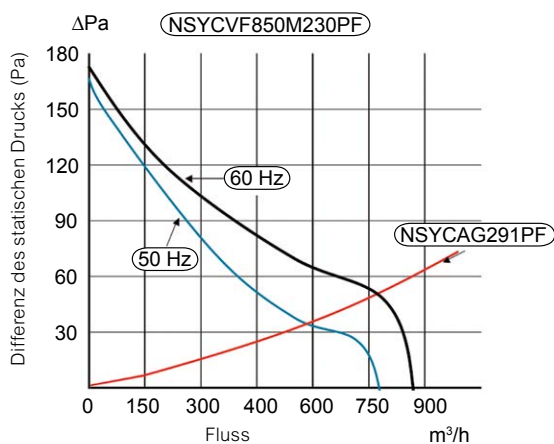

Artikel-Nr.	A	B
NSYCVF560M230PF	225	160,5
NSYCVF560M115PF	225	160,5
NSYCVF850M230PF	280	162
NSYCVF850M115PF	280	162

## Metall-Kiemenplatte, rechteckig - abgerundet

- Material: Stahl
- Oberfläche: Beschichtung aus Epoxid-Polyesterharz, Texturierung RAL 7035 Grau
- Schutzart: IP20 gemäß EN 60529
- Installation: Platte mit Lüftungskiemern zur Montage an der Seitenwand. Befestigung mit Schrauben.

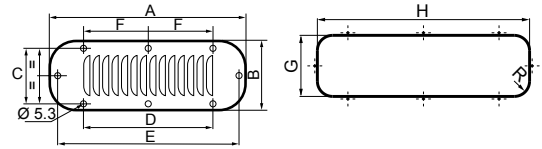

**Lieferumfang:**  
1 Metall-Kiemenplatte und Befestigungselemente.



NSYCAG110X46M

Ausführung	A (mm)	B (mm)	C (mm)	D (mm)	E (mm)	F (mm)	G (mm)	H (mm)	R (mm)	Artikel-Nr.
Kiemenplatte	144	62	36	110	-	-	110	46	10	NSYCAG110X46M
Metall-Ausgangsgitter	208	90	72	94	190	-	180	62	18	NSYCAG180X62M
Kiemenplatte	244	90	72	130	226	-	216	62	18	NSYCAG216X62M
Metall-Ausgangsgitter	345	118	100	231	327	115,5	317	90,5	30	NSYCAG317X91M
Kiemenplatte	345	148	130	231	327	115,5	317	120	30	NSYCAG317X120M
Entlüftungsblech	445	148	130	267	427	148,5	417	120	30	NSYCAG417X120M

## Metall-Kiemenplatte, quadratisch

- Schutzart: IP23 gemäß EN 60529



NSYCAG104X95LM

Ausführung	Abmessungen (mm)	A (mm)	B (mm)	C (mm)	Kiemenbreite (mm)	Anzahl Kiemen	Artikel-Nr.
Metall-Kiemenplatte, quadratisch	120 x 120	95	90	104,8	90	5	NSYCAG104X95LM
Metall-Kiemenplatte, quadratisch	160 x 160	110	130	140	100	5	NSYCAG130X110LM
Metall-Kiemenplatte, quadratisch	220 x 220	190	170	200	180	5	NSYCAG170X190LM

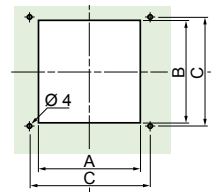

**Lieferumfang:**  
1 Metall-Kiemenplatte

## Insektenschutzfilter für Lüftungskiemern aus Metall, quadratisch

- Material: Edelstahl-Drahtgeflechtet 304L x 0,32 mm, Masche 1,07 mm, Stärke 0,6 mm.
- Schutzart: IP33 gemäß EN 60529
- Installation: Die Gitter werden zwischen Gehäuse und Lüftungskiemern eingesetzt.



NSYCAF104X95X

Ausführung	Außenabmessungen (mm)	Gewicht	Artikel-Nr.
Filtereinsatz, Insektenschutz	98 x 115	0,8 kg/m <sup>2</sup>	NSYCAF104X95X
Filtereinsatz, Insektenschutz	133 x 158	0,8 kg/m <sup>2</sup>	NSYCAF130X110X
Filtereinsatz, Insektenschutz	197 x 215	0,8 kg/m <sup>2</sup>	NSYCAF170X190X

**Lieferumfang:**  
1 Insektenschutzfilter

## Dachabstandsbolzen

Ermöglichen das Anheben des Dachs zur Gewährleistung einer natürlichen Luftzirkulation.

- Material: Stahl, verzinkt
- Installation: Befestigung zwischen Dachrahmenprofil und Dachblech



NSYRE26

Ausführung	Dachhöhe (mm)	Artikel-Nr.
PanelSeT SFN-Dachabstandsbolzen	26	NSYRE26
PanelSeT SFN-Dachabstandsbolzen	60	NSYRE60

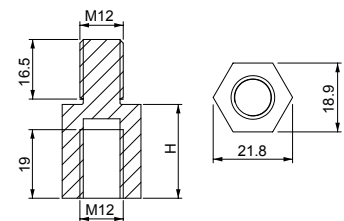

**Lieferumfang:**  
4 Dachabstandsbolzen



## Dachabzug ohne Lüfter

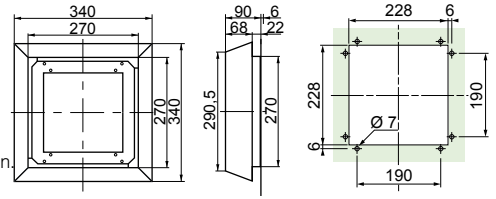

Natürliche Belüftung zur Ankoppelung an der Oberseite von Metallstandschränken.  
Lösung zur Kombination mit Belüftungsschlitzen.

- Material: Stahl
- Oberfläche: Beschichtung aus Epoxid-Polyesterharz, RAL 7035 Grau
- Schutzart: IP54 gemäß EN 60529
- Installation: Befestigung an der Oberseite mit Käfigmuttern und Spezialschrauben

**Lieferumfang:**  
1 Dachabzug und Befestigungselemente



NSYCAC228RMF

Ausführung	Gewicht (kg)	Artikel-Nr.
Dachausgangsgitter, Ausschnitt 228x228 mm, Außenm. Gitter 90x340x340 mm IP54	4,6 (kg)	<b>NSYCAC228RMF</b>
Ersatzfilter	-	<b>NSYCAF228R</b>

## Luft Eintritts- und Luftaustrittsöffnungen aus Kunststoff

Vier Modelle je nach IP-Nenngröße in vertikaler Position lieferbar.

**Lieferumfang:**  
Mindestbestellmenge:  
n x 2 (2, 4, 6, ...)



Ausführung	Schutzart	Bohrung Ø (mm)	Artikel-Nr.
Entlüftungsdeckel	IP22	45,5	<b>NSYCAG45LP</b>
Entlüftungsdeckel	IP30/44	35	<b>NSYCAG35LP</b>
Entlüftungsdeckel	IP45	38	<b>NSYCAG38LP</b>
Entlüftungsdeckel	IP44	33	<b>NSYCAG33LP</b>
Entlüftungsdeckel	IP45	19	<b>NSYCAG19LP</b>

## Abgedichtetes Kondensationsschutzventil

Steuert den Druck zum Vermeiden von Kondensation durch einen Anstieg der Innentemperatur.

- Material: PA6-V2, Acryl-Copolymer-Membran, wasser- und ölabweisend
- Schutzart: IP68
- Betriebstemperatur: -40... +105 °C



NSYCAG12LPH2

Ausführung	Bohrung Ø	Durchlässigkeit	Druckdifferenz	VE	Artikel-Nr.
Wasserfeste Ventile o. Kondensation IP68 F16 L/Stunde bei 0,07 bar	M12	16 Liter/h	$\Delta P < 1$ bar	10	<b>NSYCAG12LPH1</b>
Wasserfeste Ventile o. Kondensation IP68 F120 L/Stunde bei 0,07 bar	M12	120 Liter/h	$\Delta P < 0,1$ bar	10	<b>NSYCAG12LPH2</b>

Mit den Luft-/Luft-Kühlgeräten von ClimaSys genießen Sie die Vorteile kühlerer Umgebungstemperaturen z.B. für Nahrungsmittel- und Getränkeanlagen. Diese Kühlgeräte führen große Mengen an Wärme ab, während die Unabhängigkeit der internen und externen Luftkreisläufe gewährleistet bleibt.



## Eine neue Baureihe energieeffizienter Kühlgeräte



### Mehr Effizienz durch verbessertes Design

- Mit einem aktualisierten äußeren Gitterdesign und durch Positionierung der Kühlung in die Nähe der kritischen Anlagen wie beispielsweise Frequenzumrichter bietet ClimaSys jetzt einen besseren Luftdurchsatz, eine bessere Kühlung und eine höhere Energieeffizienz.



### Schutzart

- Alle Modelle für die Seitenmontage entsprechen innen der Schutzart IP 55 gemäß EN 60529.



### Schnellere Installation

- Durch eine Reihe von Verbesserungen im Design wird die Installationszeit verringert. Für die Montage werden lediglich einzelne Ausschnitte und nur wenige Schrauben benötigt. Die Verkabelung erfolgt durch intelligente Verbindungen



### Neue Zertifizierungen und Erklärungen

- CE
- EAC



### Zeitersparnis durch einfache Bedienung

- Unsere kostenlose ProClima-Software zur Berechnung der Wärmebilanz macht die Spezifikation einfach und schnell. Das neue Modul für thermische Lösungen beinhaltet die Berechnung von Kühl- und Steuergeräten und unterstützt Sie bei der Maximierung der Energieeffizienz Ihres Systems.

## Luft-/Luft-Kühlgeräte, Modelle für die Seitenmontage



<b>Ausführung</b>	<b>Modelle für die Seitenmontage</b>			
	<ul style="list-style-type: none"> <li>Luft-/Luft-Kühlgeräte werden in stark verschmutzten Umgebungen bei kühleren Umgebungstemperaturen verwendet.</li> <li>Hauptbestandteile: Thermostatregelsystem, Wärmetauscherkassette, Ventilatoren für die internen und externen Kreisläufe des Gehäuses.</li> </ul>			
<b>Material</b>	Lackierter verzinkter Stahl			
<b>Farbe</b>	RAL 7035 Grau			
<b>IP-Schutzgrad (gemäß IEC 60529)</b>	IP55			
<b>Zertifizierungen</b>	<ul style="list-style-type: none"> <li>CE-Kennzeichen</li> <li>EAC</li> </ul>			
<b>Installation</b>	Innenbereich: Für Anwendungen im Außenbereich oder andere Oberflächenveredelungen sprechen Sie uns bitte an.			
<b>Kenndaten zur Kühlung</b>				
<b>Spezifische Leistung</b>	22 W/K	36 W/K	50 W/K	80 W/K
<b>Luftstrom des internen Kreislaufes (Schaltschrank)</b>	280 m³/h	570 m³/h	600 m³/h	1050 m³/h
<b>Luftstrom des externen Kreislaufes (Umgebung)</b>	280 m³/h	570 m³/h	600 m³/h	1050 m³/h
<b>Art des Thermostats</b>	-	Mechanisch	Mechanisch	Mechanisch
<b>Temperatureinstellungsbereich</b>	-	+5 ... +60 °C	+5 ... +60 °C	+5 ... +60 °C
<b>Temperaturbereich des internen Kreislaufes (Schaltschrank)</b>	-5 ... +55 °C	-5 ... +55 °C	-5 ... +55 °C	-5 ... +55 °C
<b>Temperaturbereich des externen Kreislaufes (Umgebung)</b>	Luft	Luft	Luft	Luft
<b>Elektrische Kenndaten</b>				
<b>Eingangsspannung</b>	1 x 230 V / 50-60 Hz	1 x 230 V / 50-60 Hz	1 x 230 V / 50-60 Hz	1 x 230 V / 50-60 Hz
<b>Nennstromstärke</b>	0,5 A	0,7 A	0,7 A	1,1 A
<b>Absorbierte Leistungsaufnahme</b>	72 W	160 W	160 W	240 W
<b>Thermischer Schutz empfohlen (Sicherung)</b>	T1 A	T1 A	T1 A	T2 A
<b>Physikalische Kenndaten</b>				
<b>Externe Abmessungen (H x B x T)</b>	413 x 189 x 149 mm	771 x 316 x 103 mm	771 x 316 x 103 mm	1260 x 317 x 148 mm
<b>IP-Schutzgrad intern /extern</b>	IP55 / IP22	IP55 / IP22	IP55 / IP22	IP55 / IP22
<b>Geräuschpegel</b>	59 dB	62 dB	62 dB	64 dB
<b>Gewicht der Einheit</b>	7 kg	10 kg	10 kg	17 kg
<b>Artikel-Nr.</b>	<b>NSYCEA22E</b>	<b>NSYCEA36</b>	<b>NSYCEA50</b>	<b>NSYCEA80</b>

Entscheiden Sie sich für Luft-/ Wasser-Kühlgeräte für besonders anspruchsvolle Umgebungen, wo keine Luftzirkulation möglich ist, aber einestabile Wasserversorgung vorhanden ist.



## Kühlgeräte für stark verschmutzte Umgebungen



### Für jede Anwendung die richtige Montageoption

- Luft-/Wasser-Kühlgeräte bieten Montageoptionen an der Seite oder auf dem Dach.



### Neue Zertifizierungen und Zulassungen

- CE
- EAC



### Erweiterte Nennwerte, um allen Herausforderungen zu begegnen

- Die Kühlgeräte bieten Optionen für bis zu 15 kW Kühlleistung und gehören zu den leistungsstärksten Luft-/Wasser-Kühlgeräten weltweit.



### Schutzart

- Alle Modelle für die Seitenmontage entsprechen innen wie außen der Schutzart IP 55 gemäß EN 60529. Die Modelle für die Dachmontage entsprechen der Schutzart IP 54.



### Neue Materialoptionen passen sich an jede Applikation an

- Luft-/Wasser-Kühlgeräte können in dem gleichen Material wie Schaltschränke geliefert werden (zum Beispiel Edelstahl), was für ein homogenes Erscheinungsbild und eine herausragende Wärmeleistung sorgt.

## Luft-/Wasser-Kühlgeräte, Modelle für die Seitenmontage



Ausführung						
<b>Modelle für die Seitenmontage</b>						
<ul style="list-style-type: none"> <li>• In zwei Installationsversionen erhältlich: Dachmontage und Seitenmontage Hauptkomponenten:</li> <li>• Temperaturregler, Austauschcassette, Ventilatoren für die internen Zirkulation im Schaltschrank, Schutzeinrichtung gegen mögliche Undichtigkeiten.</li> <li>• Kranösen in allen Modellen enthalten.</li> </ul>						
<b>Material</b>						
Verzinkter Stahl oder Edelstahl mit Lackierung RAL 7035 Grau						
<b>IP-Schutzgrad (gemäß IEC 60529)</b>						
IP55						
<b>Zertifizierungen</b>						
<ul style="list-style-type: none"> <li>• CE-Kennzeichen</li> <li>• UL (nur Bestelldaten mit UL-Endung)</li> <li>• EAC</li> </ul>						
<b>Installation</b>						
Innenbereich						
Kenndaten zur Kühlung						
<b>Kühlleistung W10A35</b>	1000 W	1750 W	2500 W	3500 W	4500 W	
<b>Max. Druck des Hydraulikkreislaufs</b>	5 bar	5 bar	5 bar	5 bar	5 bar	
<b>Luftstrom des externen Kreislaufes (Umgebung)</b>	330 m³/h	570 m³/h	860 m³/h	1050 m³/h	1450 m³/h	
<b>Art des Thermostats</b>	Mechanisch	Mechanisch	Mechanisch	Mechanisch	Mechanisch	
<b>Temperatureinstellungsbereich</b>	+20 ... +46 °C	+20 ... +46 °C	+20 ... +46 °C	+20 ... +46 °C	+20 ... +46 °C	
<b>Temperaturbereich des externen Kreislaufes (Umgebung)</b>	+1 ... +70 °C	+1 ... +70 °C	+1 ... +70 °C	+1 ... +70 °C	+1 ... +70 °C	
<b>Art der Flüssigkeit</b>	Filteriertes Wasser oder glykolisiertes Wasser	Filteriertes Wasser oder glykolisiertes Wasser	Filteriertes Wasser oder glykolisiertes Wasser	Filteriertes Wasser oder glykolisiertes Wasser	Filteriertes Wasser oder glykolisiertes Wasser	
<b>Wasserfluss</b>	150 l/h	150 l/h	500 l/h	500 l/h	500 l/h	
<b>Druckabfall</b>	0,1 bar	0,1 bar	0,3 bar	0,2 bar	0,2 bar	
<b>Hydraulikanschluss</b>	3/8" G	1/2" G	1/2" G	1/2" G	1/2" G	
Elektrische Kenndaten						
<b>Eingangsspannung</b>	1 x 230 V / 50-60 Hz*	1 x 230 V / 50-60 Hz*	1 x 230 V / 50-60 Hz*	1 x 230 V / 50-60 Hz*	1 x 230 V / 50-60 Hz*	
<b>Nennstromstärke</b>	0,17 A	0,36 A	0,33 A	0,55 A	0,71 A	
<b>Absorbierte Leistungsaufnahme W10A35</b>	29 W	75 W	80 W	130 W	160 W	
<b>Thermischer Schutz empfohlen (Sicherheit)</b>	T2 A	T2 A	T2 A	T2 A	T2 A	
Physikalische Kenndaten						
<b>Externe Abmessungen (H x B x T)</b>	450 x 310 x 115 mm	901 x 398 x 137 mm	901 x 398 x 137 mm	1148 x 398 x 163 mm	1148 x 398 x 163 mm	
<b>IP-Schutzgrad intern /extern</b>	IP55 / IP55	IP55 / IP55	IP55 / IP55	IP55 / IP55	IP55 / IP55	
<b>Geräuschpegel</b>	55 dB (A)	58 dB (A)	58 dB (A)	64 dB (A)	69 dB (A)	
<b>Gewicht der Einheit</b>	12 kg	18 kg	19 kg	29 kg	30 kg	
Artikel-Nr.						
<b>Stahl</b>	NSYCEW1K	NSYCEW1K8	NSYCEW2K5	NSYCEW3K5	NSYCEW4K5	
<b>Edelstahl</b>	-	-	NSYCEWX2K5	-	-	

## Modelle für die Seitenmontage



## Modelle für die Dachmontage



Ausführung	Modelle für die Seitenmontage		Modelle für die Dachmontage
	<ul style="list-style-type: none"> <li>In zwei Installationsversionen erhältlich: Dachmontage und Seitenmontage Hauptkomponenten:</li> <li>Temperaturregler, Austauschcassette, Ventilatoren für die internen Zirkulation im Schaltschrank, Schutz Einrichtung gegen mögliche Undichtigkeiten.</li> <li>Kranösen in allen Modellen enthalten.</li> </ul>		
<b>Material</b>	Verzinkter Stahl oder Edelstahl mit Lackierung RAL 7035 Grau		
<b>IP-Schutzgrad (gemäß IEC 60529)</b>	IP55		IP54
<b>Zertifizierungen</b>	<ul style="list-style-type: none"> <li>CE-Kennzeichen</li> <li>UL (nur Bestelldaten mit UL-Endung)</li> <li>EAC</li> </ul>		
<b>Installation</b>	Innenbereich		
Kenndaten zur Kühlung			
<b>Kühlleistung W10A35</b>	6000 W	6000 W	2500 W
<b>Max. Druck des Hydraulikkreislaufs</b>	5 bar	8 bar	5 bar
<b>Luftstrom des externen Kreislaufes (Umgebung)</b>	1450 m³/h	1450 m³/h	750 m³/h
<b>Art des Thermostats</b>	Mechanisch	Mechanisch	Mechanisch
<b>Temperatureinstellungsbereich</b>	+20 ... +46 °C	+20 ... +46 °C	+20 ... +46 °C
<b>Temperaturbereich des externen Kreislaufes (Umgebung)</b>	+1 ... +70 °C	+1 ... +70 °C	+1 ... +70 °C
<b>Art der Flüssigkeit</b>	Filtriertes Wasser oder glykolisiertes Wasser	Filtriertes Wasser oder glykolisiertes Wasser	Filtriertes Wasser oder glykolisiertes Wasser
<b>Wasserfluss</b>	800 l/h	800 l/h	500 l/h
<b>Druckabfall</b>	0,5 bar	0,5 bar	0,3 bar
<b>Hydraulikanschluss</b>	1/2" G	1/2" G	1/2" G
Elektrische Kenndaten			
<b>Eingangsspannung</b>	1 x 230 V / 50-60 Hz*	2 x 400-440 V / 50-60 Hz	1 x 230 V / 50-60 Hz
<b>Nennstromstärke</b>	0,71 A	0,4 A	0,30 A
<b>Absorbierte Leistungsaufnahme W10A35</b>	160 W	170 W	65 W
<b>Thermischer Schutz empfohlen (Sicherung)</b>	T2 A	T1 A	T2 A
Physikalische Kenndaten			
<b>Externe Abmessungen (H x B x T)</b>	1500 x 450 x 163 mm	1500 x 450 x 163 mm	270 x 400 x 542 mm
<b>IP-Schutzgrad intern /extern</b>	IP55 / IP55	IP55 / IP55	IP54 / IP55
<b>Geräuschpegel</b>	69 dB (A)	69 dB (A)	58 dB (A)
<b>Gewicht der Einheit</b>	40 kg	42 kg	19 kg
Artikel-Nr.			
<b>Stahl</b>	NSYCEW6K	NSYCEW6K2P4	NSYCEW2K5R

## Zubehör



<b>Ausführung</b>	Luft-/Luft- und Luft-/Wasser-Kühlgeräte CE Stahl
Luft-/Luft-Kühlgeräte	
<b>Modelle für die Seitenmontage</b>	NSYCEA36 NSYCEA50 NSYCEA80
Luft-/Wasser-Kühlgeräte	
<b>Modelle für die Seitenmontage</b>	NSYCEW1K NSYCEW1K8 NSYCEW2K5 NSYCEW3K5 NSYCEW4K5 NSYCEW6K NSYCEW6K2P4
<b>Modell für die Dachmontage</b>	NSYCEW2K5R

## Luft-/Luft-Kühlgeräte, Modelle für die Seitenmontage

### NSYCEA22E

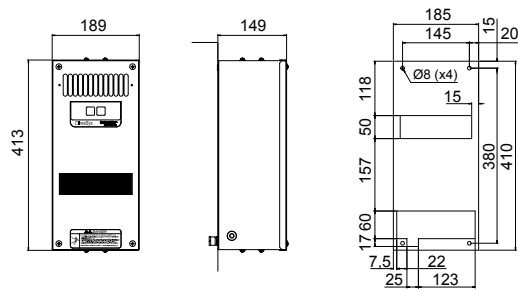

### NSYCEA36 / NSYCEA50

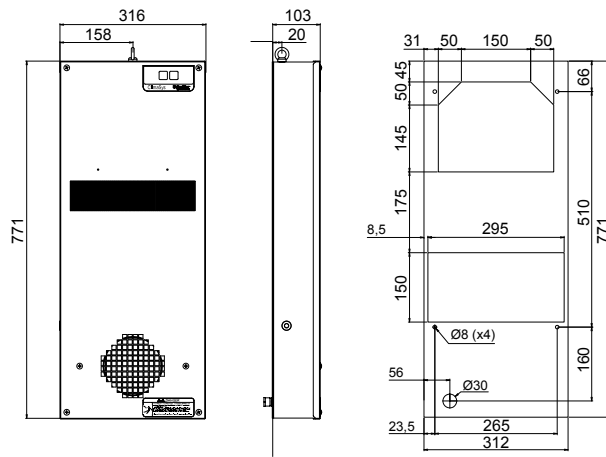

### NSYCEA80

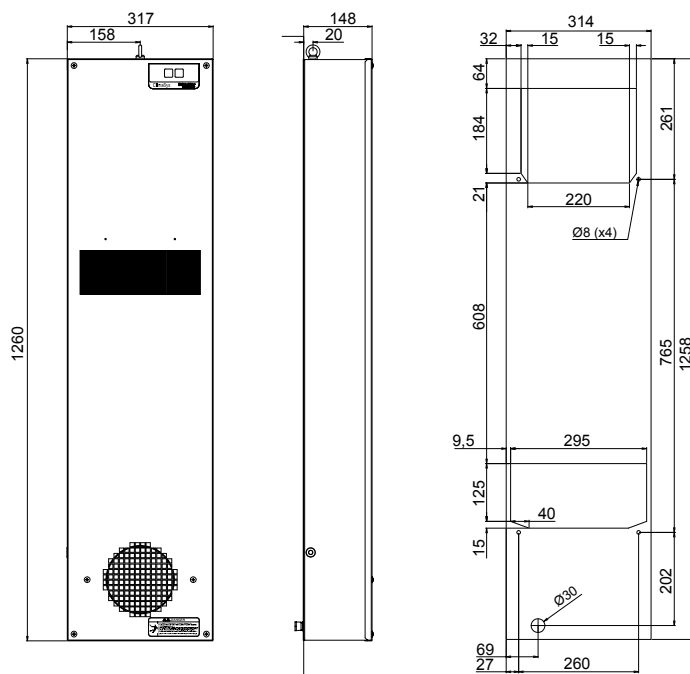



## Luft-/Wasser-Kühlgeräte, Modelle für die Seitenmontage

### NSYCEW●●1K●●

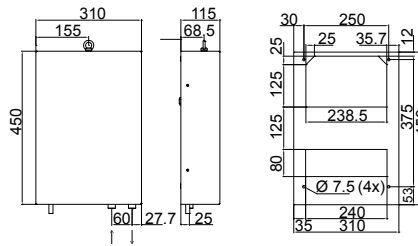
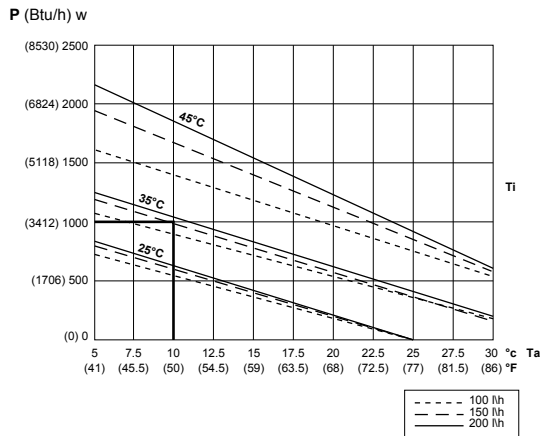

### Leistungskurve

### NSYCEW●●1K8●● – NSYCEW●●2K5●●

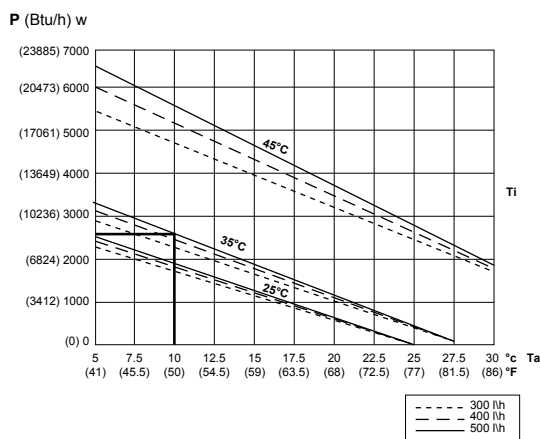
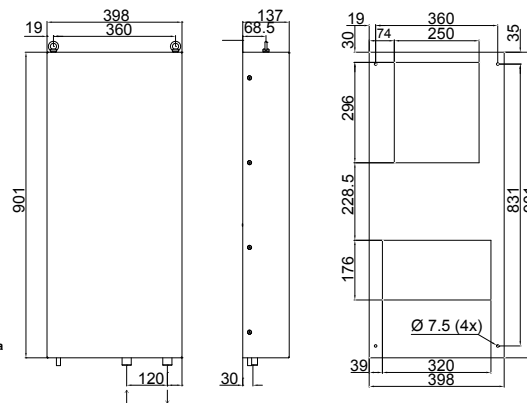
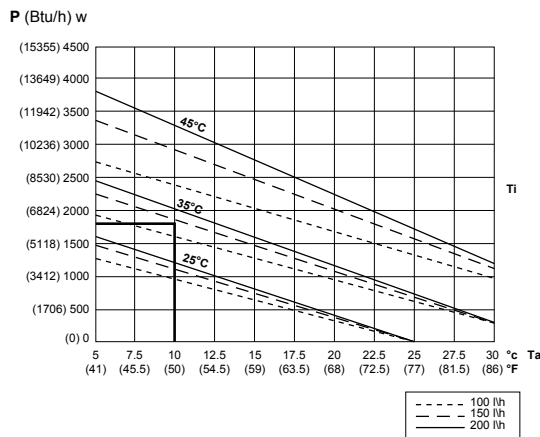

P = Kühlleistung  
 Ta = Temperatur Wassereinlauf  
 Ti = Gewünschte Innentemperatur des Schaltschranks

Technische Änderungen vorbehalten. Angaben ohne Gewähr. Abbildungen dienen nur zur Veranschaulichung.

## Luft-/Wasser-Kühlgeräte, Modelle für die Seitenmontage

Leistungskurve

NSYCEW●●3K5●● – NSYCEW●●4K5●●

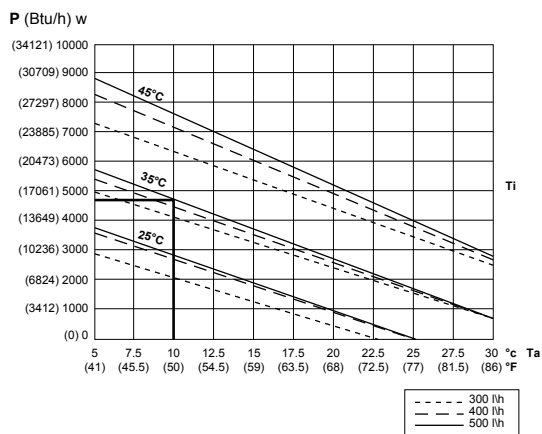
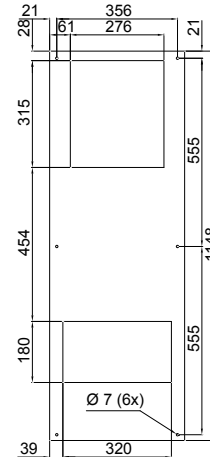
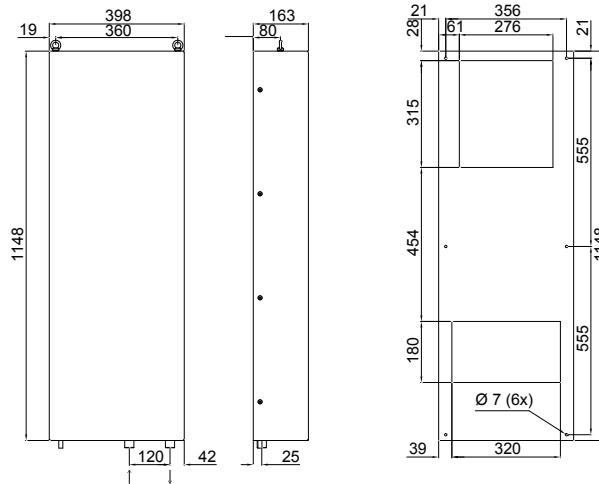
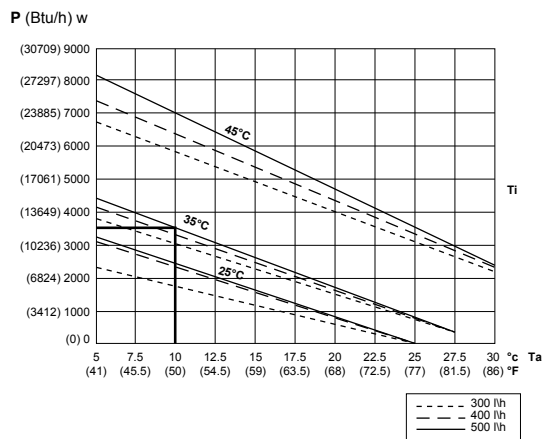

NSYCEW●●6K●●

Leistungskurve

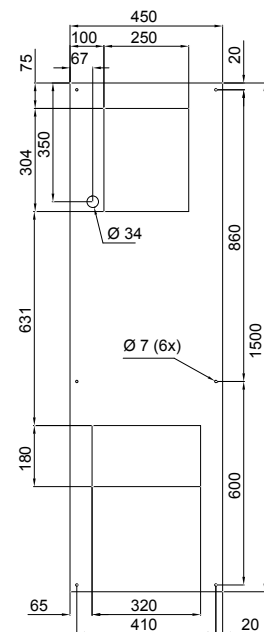
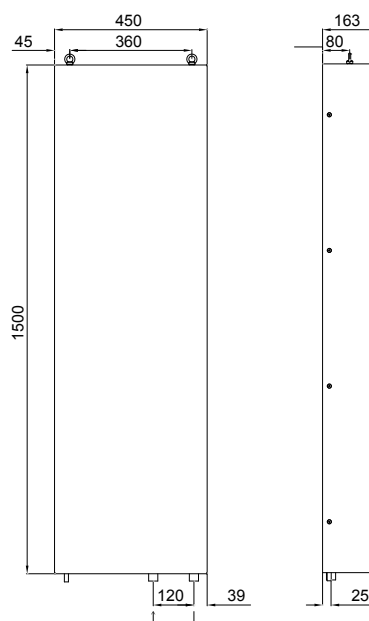
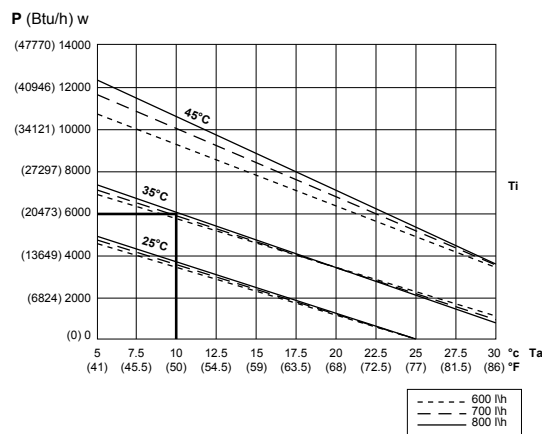

P = Kühlleistung  
 Ta = Temperatur Wassereinlauf  
 Ti = Gewünschte Innentemperatur des Schaltschranks

## Luft-/Wasser-Kühlgeräte, Modelle für die Seitenmontage

Leistungskurve

P (Btu/h) w

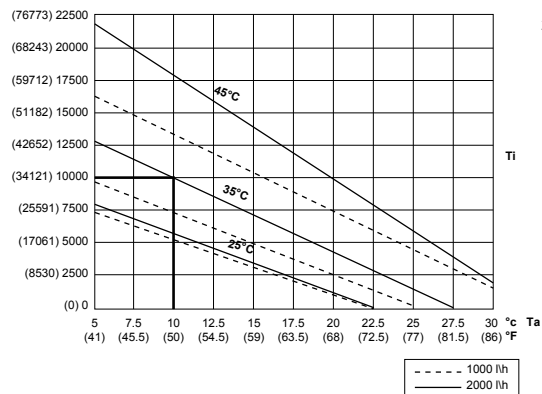

P (Btu/h) w

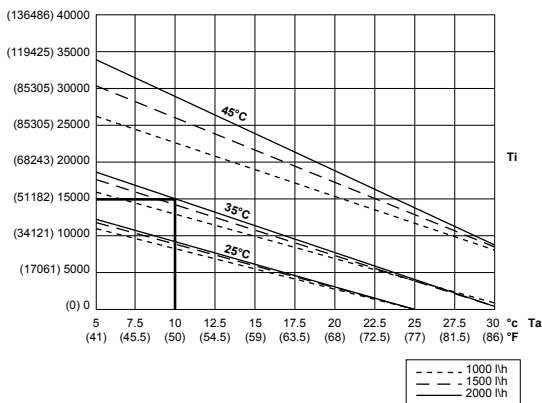

NSYCEW●●3K5●● – NSYCEW●●4K5●●

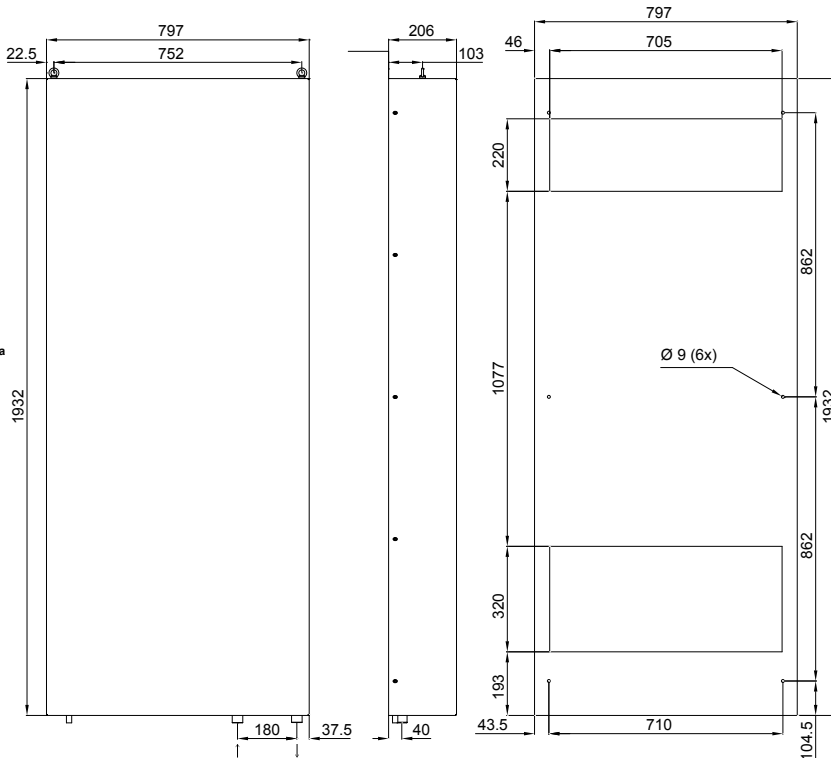

Leistungskurve

P (Btu/h) w

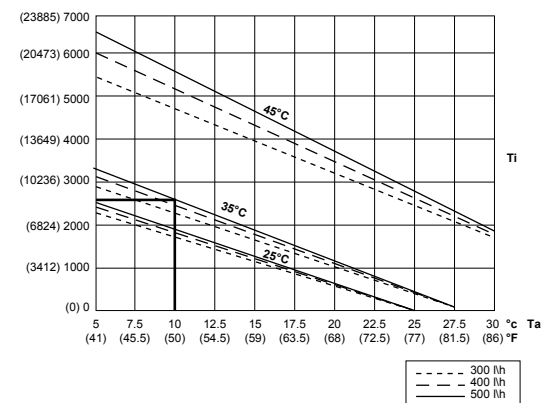

NSYCEW●●6K●●

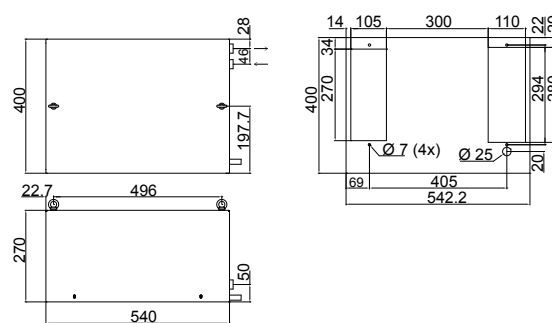

P = Kühlleistung  
 Ta = Temperatur Wassereinlauf  
 Ti = Gewünschte Innentemperatur des Schaltschranks

Technische Änderungen vorbehalten. Angaben ohne Gewähr. Abbildungen dienen nur zur Veranschaulichung.



14  
CU

Technische Änderungen vorbehalten. Angaben ohne Gewähr. Abbildungen dienen nur zur Veranschaulichung.

Diese Serie von Kühlaggregaten ist die ideale Lösung für Schaltschränke mit :

- Hohe Verlustleistung im Inneren erzeugt (z.B.: VSD - Variable Speed Drive),
- hohe Umgebungstemperatur oder Luftfeuchtigkeit (z.B.: Stahlindustrie, besondere geografische Lage),
- Staub oder Umweltverschmutzung (einen Luftstrom von der Umgebung in die interne Atmosphäre).

Das integrierte Alarm- und Kommunikationssystem des Geräts hält Sie über den Betriebsstatus Ihrer Kühlsysteme und Temperaturbedingungen auf dem Laufenden.



## ZUVERLÄSSIGKEIT FÜR MEHR SICHERHEIT



### Konnektivität **New**

- Ferneinsicht für Alarmer, Betriebsstatus und Einstellungsdaten
- Native Funktion ohne spezifische Option/Konfiguration zu definieren



### Bescheinigungen und Erklärungen

- Kühlleistung gemäß EN14511 (L35L35 und L35L50)
- Doppelte Übereinstimmung mit IEC und UL
- Cybersecurity zertifiziert nach IEC62443

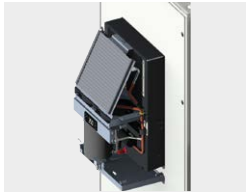

### Hardware-Merkmale

- IP55 für alle Seitenkühlgeräte
- Umgebungstemperatur bis zu 55 °C
- Optimierte Kondenswasser-Management mit verstopfungsfreier Rohrlösung
- Hochmoderne Komponenten aus der Automobilindustrie: Rotationskompressoren, Mikrokanal-Kondensator-Wärmetauscher



### Redundanzmodi für kritische Anwendungen

- 3 Redundanzmodus-Optionen: seriell, Back-up, sequentiell
- Natives Merkmal



### Robustes Design in jeder Situation

- Innen und Außen
- Seite und Dach
- Stahl/Edelstahl

## EFFIZIENZ FÜR EINFACHERE PRODUKTAUSWAHL UND SCHNELLERE MONTAGE



### Produktauswahl

Einfache, optimierte Produktauswahl mit "ProClima Web" kombiniert mit SEE Electrical

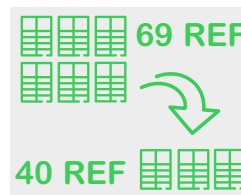

### Angebot Portfolio

- Alle Funktionen des Kühlaggregats in 40 Referenzen
- Anpassungsmöglichkeiten bei Bedarf
- 3 Montagemöglichkeiten für die Side Indoor Cooling Geräte: Aufputz, Halbbündig, Bündig



### Montage und Verkabelung

- Kleine Kühleinheit
- Montagewinkel und Ringschrauben
- 4 unabhängige Anschlüsse (Stromversorgung, Signal und Alarm, Modbus, Synchronisation)



### Vereinfachung

- Dachverschraubung von innen (standardmäßig) oder bei Bedarf von außen
- Nachrüstätze bei Bedarf erhältlich
- Schneider EcoStruxure-Integration in Edge-Software und Cloud-Berater

## NACHHALTIGKEIT



### Qualifizierung

- Grüne Premium-Qualifikation
- Konform mit RoHS- und REACH-Verordnung
- Umweltprofil des Produkts verfügbar



### Nachhaltigkeitsmerkmale

- Einzigartige Kombination aus optimiertem Energie, Wirkungsgrad und reduzierter Größe und Gewicht
- Weniger Kältemittelgas pro Kühleinheit - 40 %.
- Leichtere Gebrauchsanweisung mit digitalem Link zum Benutzerhandbuch

14  
CU

# Wärmemanagementsysteme

## Kühlgeräte



Technische Daten		Modelle für die Seitenmontage			
		<ul style="list-style-type: none"> <li>• Alarm-, Betriebs- und Einstellungsinformationen aus der Ferne und lokal verfügbar</li> <li>• Einfache, offene und leichte, native Konnektivität mit Modbus RTU Kommunikation</li> <li>• Elektronisches Thermostat mit Touchscreen-Display</li> <li>• Alarmsignal für Türkontakt in allen Referenzen enthalten</li> <li>• Interner Schutzgrad IP55</li> <li>• Passiver Wasserkondensatverdampfer für alle Seitenkühlgeräte mit einer Leistung von über 800 W</li> <li>• Einzigartige Kombination aus optimiertem Energie-Effizienz-Verhältnis und reduzierten Abmessungen und Gewicht</li> <li>• Einfache Produktauswahl mit ProClima Web in Verbindung mit SEE Electrical</li> <li>• Filter-Empfehlung:               <ul style="list-style-type: none"> <li>- Büroumgebung (kein Staub, kein Fett): filterfrei,</li> <li>- Industrielle Umgebung (Staub, Fett, nicht explosiv) : G3-Faserfilter wird empfohlen, Indoor CU werden standardmäßig ohne Filter geliefert.</li> </ul> </li> </ul>			
<b>Material</b>	Verzinkter Stahl oder Edelstahl mit Lackierung RAL 7035 Grau				
<b>Zertifizierungen</b>	<ul style="list-style-type: none"> <li>• CE-Kennzeichen</li> <li>• UL registriert (für alle Referenzen)</li> </ul>				
<b>Installation</b>	Innenbereich				
Kenndaten zur Kühlung					
<b>Kühlleistung L35-L35 gemäß EN 14511</b>	350 W	650 W	900 W	900 W	
<b>Kühlleistung L35-L50 gemäß EN 14511</b>	186 W	500 W	700 W	700 W	
<b>Luftstrom des internen Kreislaufes (Schaltschrank)</b>	117 m³/h	117 m³/h	550 m³/h	550 m³/h	
<b>Luftstrom des externen Kreislaufes (Umgebung)</b>	166 m³/h	174 m³/h	850 m³/h	850 m³/h	
<b>Art des Thermostats</b>	Electronic	Electronic	Electronic	Electronic	
<b>Temperaturbereich des internen Kreislaufes (Schaltschrank)</b>	+20... +50 °C	+20... +50 °C	+20... +50 °C	+20... +50 °C	
<b>Maximale Außentemperatur</b>	+55 °C	+55 °C	+55 °C	+55 °C	
<b>Temperaturbereich des externen Kreislaufes (Umgebung)</b>	+5... +55 °C	+5... +55 °C	+5... +55 °C	+5... +55 °C	
<b>Art des Kühlgases</b>	R134a	R134a	R134a	R134a	
<b>Kühlgasgewicht</b>	0,126 kg	0,110 kg	0,120 kg	0,120 kg	
<b>Max. Druck des Kühlkreislaufes</b>	28 bar	28 bar	28 bar	28 bar	
<b>Externer Filter</b>	Optional, siehe Seite 615	Optional, siehe Seite 615	Optional, siehe Seite 615	Optional, siehe Seite 615	
Elektrische Kenndaten					
<b>Eingangsspannung</b>	1 x 230 V / 50-60 Hz	1 x 230 V / 50-60 Hz	1 x 230 V / 50-60 Hz	2 x 400-460 V / 50-60 Hz	
<b>Einschalt- / Nennstromstärke</b>	3,8 A / 1,4 A	6 A / 2,3 A	6 A / 3 A	4 A / 2 A	
<b>Absorbierte Leistungsaufnahme L35-L35 gemäß EN 14511</b>	240 W	350 W	480 W	500 W	
<b>Absorbierte Leistungsaufnahme L35-L50 gemäß EN 14511</b>	270 W	410 W	530 W	530 W	
<b>Energiewirkungsgrad L35-L35 gemäß EN 14511</b>	1,4	1,8	1,8	1,8	
<b>Thermischer Schutz empfohlen (Leistungsschalter)</b>	M9F22116	M9F22116	M9F22116	M9F22116	
<b>Thermischer Schutz empfohlen (Sicherung)</b>	T15 A	T15 A	T15 A	T15 A	
Physikalische Kenndaten					
<b>Externe Abmessungen (H x B x T)</b>	460 x 290 x 190 mm	460 x 290 x 190 mm	780 x 345 x 215 mm	780 x 345 x 215 mm	
<b>IP-Schutzgrad intern /extern gemäß IEC</b>	IP55 / IP24	IP55 / IP24	IP55 / IP24	IP55 / IP24	
<b>Geräuschpegel</b>	55 dB	55 dB	70 dB	70 dB	
<b>Gewicht der Einheit</b>	11,7 kg	11,7 kg	22,4 kg	27,4 kg	
Bestell-Nr.					
<b>Stahl</b>	NSYCU350DG	NSYCU600DG	NSYCU800DG	NSYCU8002P4DG	
<b>Edelstahl</b>	NSYCUX350DG	NSYCUX600DG	-	-	



1000 W	1000 W	1200 W	1200 W	1650 W	1650 W	2000 W
870 W	870 W	1050 W	1050 W	1400 W	1400 W	1900 W
550 m³/h	550 m³/h	850 m³/h	850 m³/h	850 m³/h	850 m³/h	850 m³/h
850 m³/h	850 m³/h	1200 m³/h	1200 m³/h	1200 m³/h	1200 m³/h	1200 m³/h
Electronic	Electronic	Electronic	Electronic	Electronic	Electronic	Electronic
+20... +50 °C	+20... +50 °C	+20... +50 °C	+20... +50 °C	+20... +50 °C	+20... +50 °C	+20... +50 °C
+55 °C	+55 °C	+55 °C	+55 °C	+55 °C	+55 °C	+55 °C
+5... +55 °C	+5... +55 °C	+5... +55 °C	+5... +55 °C	+5... +55 °C	+5... +55 °C	+5... +55 °C
R134a	R134a	R134a	R134a	R134a	R134a	R134a
0,145 kg	0,145 kg	0,255 kg	0,255 kg	0,323 kg	0,323 kg	0,410 kg
28 bar	28 bar	28 bar	28 bar	28 bar	28 bar	28 bar
Optional, siehe Seite 615	Optional, siehe Seite 615	Optional, siehe Seite 615	Optional, siehe Seite 615	Optional, siehe Seite 615	Optional, siehe Seite 615	Optional, siehe Seite 615
1 x 230 V / 50-60 Hz	2 x 400-460 V / 50-60 Hz	1 x 230 V / 50-60 Hz	2 x 400-460 V / 50-60 Hz	1 x 230 V / 50-60 Hz	2 x 400-460 V / 50-60 Hz	1 x 230 V / 50-60 Hz
6 A / 3 A	4 A / 2 A	16 A / 6 A	8 A / 2.8 A	16 A / 6 A	8 A / 2.8 A	22 A / 7.5 A
480 W	480 W	700 W	700 W	770 W	770 W	900 W
530 W	530 W	790 W	790 W	880 W	880 W	1100 W
2,1	2,1	1,8	1,8	2,2	2,2	2,2
M9F22116	M9F22216	M9F22116	M9F22216	M9F22116	M9F22216	M9F22116
T15 A	T15 A	T15 A	T15 A	T15 A	T15 A	T15 A
780 x 345 x 215 mm	780 x 345 x 215 mm	1000 x 405 x 225 mm	1000 x 405 x 225 mm	1000 x 405 x 225 mm	1000 x 405 x 225 mm	1000 x 405 x 225 mm
IP55 / IP24	IP55 / IP24	IP55 / IP24	IP55 / IP24	IP55 / IP24	IP55 / IP24	IP55 / IP24
70 dB	70 dB	72 dB	72 dB	72 dB	72 dB	72 dB
22,4 kg	27,4 kg	39 kg	44,5 kg	39 kg	44,5 kg	40,4 kg
NSYCU1KDG NSYCUX1KDG	NSYCU1K2P4DG NSYCUX1K2P4DG	NSYCU1K2DG -	NSYCU1K22P4DG -	NSYCU1K6DG NSYCUX1K6DG	NSYCU1K62P4DG -	NSYCU2KDG -

## Kühlgeräte



Technische Daten		Modelle für die Seitenmontage	
		<ul style="list-style-type: none"> <li>• Alarm-, Betriebs- und Einstellungsinformationen aus der Ferne und lokal verfügbar</li> <li>• Einfache, offene und leichte, native Konnektivität mit Modbus RTU Kommunikation</li> <li>• Elektronisches Thermostat mit Touchscreen-Display</li> <li>• Alarmsignal für Türkontakt in allen Referenzen enthalten</li> <li>• Interner Schutzgrad IP55</li> <li>• Passiver Wasserkondensatverdampfer für alle Seitenkühlgeräte mit einer Leistung von über 800 W</li> <li>• Einzigartige Kombination aus optimiertem Energie-Effizienz-Verhältnis und reduzierten Abmessungen und Gewicht</li> <li>• Einfache Produktauswahl mit ProClima Web in Verbindung mit SEE Electrical</li> <li>• Filter-Empfehlung:                             <ul style="list-style-type: none"> <li>- Bürsumgebung (kein Staub, kein Fett): filterfrei,</li> <li>- Industrielle Umgebung (Staub, Fett, nicht explosiv) : Es wird ein G3-Faserfilter empfohlen, Indoor CU werden standardmäßig ohne Filter geliefert.</li> </ul> </li> </ul>	
<b>Material</b>		Verzinkter Stahl oder Edelstahl mit Lackierung RAL 7035 Grau	
<b>Zertifizierungen</b>		<ul style="list-style-type: none"> <li>• CE-Kennzeichen</li> <li>• UL registriert (für alle Referenzen)</li> </ul>	
<b>Installation</b>		Innenbereich	
Kenndaten zur Kühlung			
<b>Kühlleistung L35-L35 gemäß EN 14511</b>	2000 W		3200 W
<b>Kühlleistung L35-L50 gemäß EN 14511</b>	1900 W		2600 W
<b>Luftstrom des internen Kreislaufes (Schaltschrank)</b>	850 m³/h		1200 m³/h
<b>Luftstrom des externen Kreislaufes (Umgebung)</b>	1200 m³/h		1400 m³/h
<b>Art des Thermostats</b>	Electronic		Electronic
<b>Temperaturbereich des internen Kreislaufes (Schaltschrank)</b>	+20... +50 °C		+20... +50 °C
<b>Maximale Außentemperatur</b>	55 °C		55 °C
<b>Temperaturbereich des externen Kreislaufes (Umgebung)</b>	+5... +55 °C		+5... +55 °C
<b>Art des Kühlgases</b>	R134a		R134a
<b>Kühlgasgewicht</b>	0,390 kg		0,482 kg
<b>Max. Druck des Kühlkreislaufes</b>	28 bar		32 bar
<b>Externer Filter</b>	Optional, siehe <a href="#">Seite 615</a>		Optional, siehe <a href="#">Seite 615</a>
Elektrische Kenndaten			
<b>Eingangsspannung</b>	3 x 400-460 V / 50-60 Hz		1 x 230 V / 50-60 Hz
<b>Einschalt- / Nennstromstärke</b>	13 A / 2.5 A		30 A / 9 A
<b>Absorbierte Leistungsaufnahme L35-L35 gemäß EN 14511</b>	900 W		1200 W
<b>Absorbierte Leistungsaufnahme L35-L50 gemäß EN 14511</b>	1000 W		1400 W
<b>Energiewirkungsgrad L35-L35 gemäß EN 14511</b>	2,2		2,6
<b>Thermischer Schutz empfohlen (Leistungsschalter)</b>	M9F22316		M9F22116
<b>Thermischer Schutz empfohlen (Sicherung)</b>	T15 A		T15 A
Physikalische Kenndaten			
<b>Externe Abmessungen (H x B x T)</b>	1000 x 405 x 225 mm		1300 x 490 x 250 mm
<b>IP-Schutzgrad intern /extern gemäß IEC 60529</b>	IP55 / IP24		IP55 / IP24
<b>Geräuschpegel</b>	72 dB		72 dB
<b>Gewicht der Einheit</b>	40,4 kg		59,6 kg
Bestell-Nr.			
<b>Stahl</b>	<b>NSYCU2K3P4DG</b>		<b>NSYCU3K2DG</b>
<b>Edelstahl</b>	<b>NSYCUX2K3P4DG</b>		-



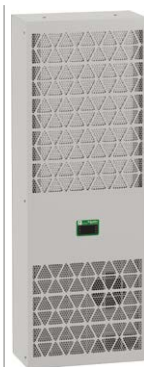
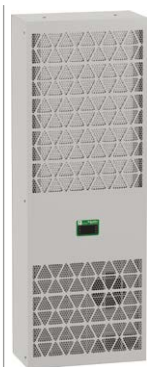

3200 W	4000 W
2600 W	3200 W
1200 m³/h	1200 m³/h
1400 m³/h	1400 m³/h
Electronic	Electronic
+20... +50 °C	+20... +50 °C
55 °C	55 °C
+5... +55 °C	+5... +55 °C
R134a	R134a
0,482 kg	0,673 kg
32 bar	32 bar
Optional, siehe <a href="#">Seite 615</a>	Optional, siehe <a href="#">Seite 615</a>
3 x 400-460 V / 50-60 Hz	3 x 400-460 V / 50-60 Hz
20 A / 3,5 A	15 A / 5 A
1200 W	1700 W
1400 W	2800 W
2,6	2,3
M9F22316	M9F22316
T15 A	T15 A
1300 x 490 x 250 mm	1300 x 490 x 250 mm
IP55 / IP24	IP55 / IP24
72 dB	72 dB
59 kg	62,2 kg
<b>NSYCU3K23P4DG</b>	<b>NSYCU4K3P4DG</b>
-	-

# Wärmemanagementsysteme

## Kühlgeräte



<b>Technische Daten</b>	<b>Modelle für die Dachmontage</b> <ul style="list-style-type: none"> <li>• Alarm-, Betriebs- und Einstellungsinformationen aus der Ferne und lokal verfügbar</li> <li>• Einfache, offene und leichte, native Konnektivität mit Modbus RTU Kommunikation</li> <li>• Elektronisches Thermostat mit Touchscreen-Display</li> <li>• Alarmsignal für Türkontakt in allen Referenzen enthalten</li> <li>• Interner Schutzgrad IP55</li> <li>• Passiver Wasserkondensatverdampfer für alle Seitenkühlgeräte mit einer Leistung von über 800 W</li> <li>• Einzigartige Kombination aus optimiertem Energie-Effizienz-Verhältnis und reduzierten Abmessungen und Gewicht</li> <li>• Einfache Produktauswahl mit ProClima Web in Verbindung mit SEE Electrical</li> <li>• Filter-Empfehlung: <ul style="list-style-type: none"> <li>- Büroumgebung (kein Staub, kein Fett): filterfrei,</li> <li>- Industrielle Umgebung (Staub, Fett, nicht explosiv) : Es wird ein G3-Faserfilter empfohlen, Indoor CU werden standardmäßig ohne Filter geliefert.</li> </ul> </li> </ul>
<b>Material</b>	Verzinkter Stahl oder Edelstahl mit Lackierung RAL 7035 Grau
<b>Zertifizierungen</b>	<ul style="list-style-type: none"> <li>• CE-Kennzeichen</li> <li>• UL registriert (für alle Referenzen)</li> </ul>
<b>Installation</b>	Innenbereich

Kenndaten zur Kühlung				
<b>Kühlleistung L35-L35 gemäß EN 14511</b>	650 W	850 W	850 W	1250 W
<b>Kühlleistung L35-L50 gemäß EN 14511</b>	580 W	600 W	600 W	800 W
<b>Luftstrom des internen Kreislaufes (Schaltschrank)</b>	180 m³/h	850 m³/h	850 m³/h	850 m³/h
<b>Luftstrom des externen Kreislaufes (Umgebung)</b>	408 m³/h	850 m³/h	850 m³/h	850 m³/h
<b>Art des Thermostats</b>	Electronic	Electronic	Electronic	Electronic
<b>Temperaturbereich des internen Kreislaufes (Schaltschrank)</b>	+20... +50 °C	+20... +50 °C	+20... +50 °C	+20... +50 °C
<b>Maximale Außentemperatur</b>	55 °C	55 °C	55 °C	55 °C
<b>Temperaturbereich des externen Kreislaufes (Umgebung)</b>	5... +55 °C	5... +55 °C	5... +55 °C	5... +55 °C
<b>Art des Kühlgases</b>	R134a	R134a	R134a	R134a
<b>Kühlgasgewicht</b>	0,120 kg	0,132 kg	0,132 kg	0,156 kg
<b>Max. Druck des Kühlkreislaufes</b>	28 bar	28 bar	28 bar	32 bar
<b>Externer Filter</b>	Optional, siehe Seite 615	Optional, siehe Seite 615	Optional, siehe Seite 615	Optional, siehe Seite 615

Elektrische Kenndaten				
<b>Eingangsspannung</b>	1 x 230 V / 50-60 Hz	1 x 230 V / 50-60Hz	2 x 400-460 V / 50-60 hz	1 x 230 V / 50-60Hz
<b>Einschalt- / Nennstromstärke</b>	6 A / 2,2 A	6 A / 3 A	4 A / 1,9 A	16 A / 4,3 A
<b>Absorbierte Leistungsaufnahme L35-L35 gemäß EN 14511</b>	340 W	490 W	530 W	650 W
<b>Absorbierte Leistungsaufnahme L35-L50 gemäß EN 14511</b>	390 W	550 W	580 W	700 W
<b>Energiewirkungsgrad L35-L35 gemäß EN 14511</b>	1,9	1,7	1,6	1,9
<b>Thermischer Schutz empfohlen (Leistungsschalter)</b>	M9F22116	M9F22116	M9F22216	M9F22116
<b>Thermischer Schutz empfohlen (Sicherung)</b>	T15 A	T15 A	T15 A	T15 A

Physikalische Kenndaten				
<b>Externe Abmessungen (H x B x T)</b>	368 x 400 x 325 mm	412 x 595 x 395 mm	412 x 595 x 395 mm	412 x 595 x 395 mm
<b>IP-Schutzgrad intern /extern gemäß IEC 60529</b>	IP54 / IP24	IP54 / IP24	IP54 / IP24	IP54 / IP24
<b>Geräuschpegel</b>	55 dB	70 dB	70 dB	70 dB
<b>Gewicht der Einheit</b>	16,8 kg	27,5 kg	32 kg	34,5 kg

Bestell-Nr.				
<b>Stahl</b>	<b>NSYCU600RDG</b>	<b>NSYCU800RDG</b>	<b>NSYCU8002P4RDG</b>	<b>NSYCU1K2RDG</b>

Gerät zur Ableitung von Kondenswasser (Außenmontage)	Technische Daten	
	Mechanische Kenndaten	Wert
<ul style="list-style-type: none"> <li>• Vorrichtung für die Verdampfung von Wasserkondensat aus dem internen Wärmetauscher (Verdampfer).</li> <li>• Kompatibles Zubehör für alle Indoor Cooling Units (Seite und Dach).</li> </ul>	Höhe x Breite x Tiefe	103 x 164 x 148 mm
	Gewicht	1,2 kg
<b>Kühlkörper</b>	Implementierung	Außenmontage der Kühleinheit
	<b>NSYCUACC009DG</b>	
	Elektrische Kenndaten	
	Spannung / Frequenz	1 x 230 V / 50-60 Hz
	Anlaufstrom	2 A
	Energieverbrauch	
	Während des Betriebs (max. Heizung)	230 W
	Standby (trocken)	25 W
	Leistung	
	Verdunstungskapazität	0,25l/h

Technische Änderungen vorbehalten. Angaben ohne Gewähr. Abbildungen dienen nur zur Veranschaulichung.



	1250 W	1550 W	1550 W	2100 W	2100 W	3200 W	4000 W
	800 W	1200 W	1200 W	1600 W	1600 W	2640 W	3300 W
	850 m³/h	850 m³/h	850 m³/h	850 m³/h	850 m³/h	1200 m³/h	1200 m³/h
	850 m³/h	850 m³/h	850 m³/h	1200 m³/h	1200 m³/h	1400 m³/h	1400 m³/h
	Electronic	Electronic	Electronic	Electronic	Electronic	Electronic	Electronic
	+20... +50 °C	+20... +50 °C	+20... +50 °C	+20... +50 °C	+20... +50 °C	+20... +50 °C	+20... +50 °C
	55 °C	55 °C	55 °C	55 °C	55 °C	55 °C	55 °C
	+5... +55 °C	+5... +55 °C	+5... +55 °C	+5... +55 °C	+5... +55 °C	+5... +55 °C	+5... +55 °C
	R134a	R134a	R134a	R134a	R134a	R134a	R134a
	0,156 kg	0,267 kg	0,267 kg	0,320 kg	0,420 kg	0,482 kg	0,545 kg
	32 bar	32 bar	32 bar	32 bar	32 bar	32 bar	32 bar
	Optional, siehe Seite 615	Optional, siehe Seite 615	Optional, siehe Seite 615	Optional, siehe Seite 615	Optional, siehe Seite 615	Optional, siehe Seite 615	Optional, siehe Seite 615

	2 x 400-460 V / 50-60 Hz	1 x 230 V / 50-60Hz	2 x 400-460 V / 50-60 Hz	1 x 230 V / 50-60Hz	3 x 400-460 V / 50-60 hz	3 x 400-460 V / 50-60 hz	3 x 400-460 V / 50-60 hz
	8 A / 2.2 A	16 A / 6.1 A	8 A / 3 A	22 A / 6.4 A	13 A / 2.4 A	20 A / 3.2 A	28 A / 4.1 A
	700 W	700 W	760 W	870 W	840 W	1170 W	1480 W
	750 W	800 W	860 W	1030 W	1010 W	1400 W	1770 W
	1,8	2,1	2,0	2,4	2,4	2,7	2,7
	M9F22216	M9F22116	M9F22216	M9F22116	M9F22316	M9F22316	M9F22316
	T15 A	T15 A	T15 A	T15 A	T15 A	T15 A	T15 A

	412 x 595 x 395 mm	412 x 595 x 395 mm	412 x 595 x 395 mm	435 x 595 x 475 mm	435 x 595 x 475 mm	456 x 795 x 575 mm	456 x 795 x 575 mm
	IP54 / IP24	IP54 / IP24	IP54 / IP24	IP54 / IP24	IP54 / IP24	IP54 / IP24	IP54 / IP24
	70 dB	70 dB	70 dB	72 dB	72 dB	72 dB	72 dB
	39 kg	34,5 kg	39 kg	38,1 kg	40,1 kg	54,2 kg	57,2 kg

<b>NSYCU1K22P4RDG</b>	<b>NSYCU1K5RDG</b>	<b>NSYCU1K52P4RDG</b>	<b>NSYCU2KRDG</b>	<b>NSYCU2K3P4RDG</b>	<b>NSYCU3K3P4RDG</b>	<b>NSYCU4K3P4RDG</b>
-----------------------	--------------------	-----------------------	-------------------	----------------------	----------------------	----------------------

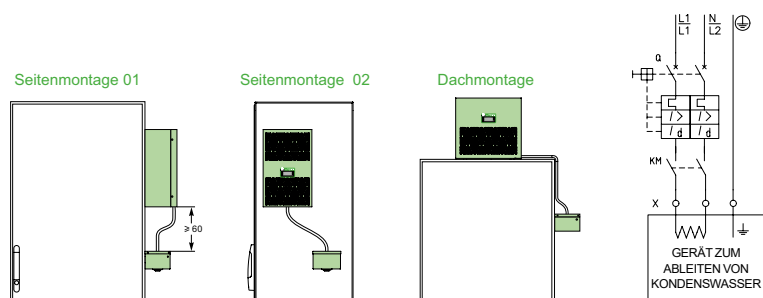

Technische Änderungen vorbehalten. Angaben ohne Gewähr. Abbildungen dienen nur zur Veranschaulichung.

## Kühlgeräte für den Außenbereich



Technische Daten	Modelle für die Seitenmontage		
	<ul style="list-style-type: none"> <li>Alarm-, Betriebs- und Einstellungsinformationen aus der Ferne und lokal verfügbar</li> <li>Einfache, offene und leichte, native Konnektivität mit Modbus RTU Kommunikation</li> <li>Elektronisches Thermostat mit Touchscreen-Display, das an der Gehäusesseite montiert wird</li> <li>Alarmsignal für Türkontakt in allen Referenzen enthalten</li> <li>Interne Schutzart IP55</li> <li>Einzigartige Kombination aus optimiertem Energie-Effizienz-Verhältnis und reduzierten Abmessungen und Gewicht</li> <li>Einfache Produktauswahl mit ProClima Web in Verbindung mit SEE Electrical</li> <li>Antikorrosionsschutz (Klasse C3H)</li> <li>Externe Schrauben sind Sicherheits-Torx-Köpfe</li> <li>Der Zugang zum Aluminiumfilter ist mit einem Deckel verschlossen</li> <li>Minimaler Umgebungstemperaturbereich erreicht -20 °C durch Hinzufügen einer Heizung zum Kompressorgehäuse</li> <li>Filter-Empfehlung:                             <ul style="list-style-type: none"> <li>Büroumgebung (kein Staub, kein Fett): filterfrei,</li> <li>Industrielle Umgebung (Staub, Fett, nicht explosiv): G3-Faserfilter wird empfohlen,</li> <li>Außenbereich (nicht explosiv): Aluminiumfilter wird empfohlen,</li> </ul> </li> <li>Indoor CU werden standardmäßig ohne Filter geliefert</li> <li>CU für den Außenbereich werden standardmäßig mit Aluminiumfilter geliefert.</li> </ul>		
<b>Material</b>	Verzinkter Stahl mit Lackierung RAL 7035 Grau		
<b>Zertifizierungen</b>	<ul style="list-style-type: none"> <li>CE-Kennzeichen</li> <li>UL registriert (für alle Referenzen)</li> </ul>		
<b>Installation</b>	Innen- oder Außeneinsatz		
<b>Kenndaten zur Kühlung</b>			
<b>Kühlleistung L35-L35 gemäß EN 14511</b>	350 W	650 W	900 W
<b>Kühlleistung L35-L50 gemäß EN 14511</b>	186 W	500 W	700 W
<b>Luftstrom des internen Kreislaufes (Schaltschrank)</b>	117 m³/h	117 m³/h	550 m³/h
<b>Luftstrom des externen Kreislaufes (Umgebung)</b>	166 m³/h	174 m³/h	850 m³/h
<b>Art des Thermostats</b>	Electronic	Electronic	Electronic
<b>Temperaturbereich des internen Kreislaufes (Schaltschrank)</b>	+20... +50 °C	+20... +50 °C	+20... +50 °C
<b>Maximale Außentemperatur</b>	55 °C	55 °C	55 °C
<b>Temperaturbereich des externen Kreislaufes (Umgebung)</b>	-20 °C... +55 °C	-20 °C... +55 °C	-20 °C... +55 °C
<b>Art des Kühlgases</b>	R134a	R134a	R134a
<b>Kühlgasgewicht</b>	0,124 kg	0,110 kg	0,120 kg
<b>Max. Druck des Kühlkreislaufes</b>	28 bar	28 bar	28 bar
<b>Externer Filter</b>	Inklusive Aluminiumfilter	Inklusive Aluminiumfilter	Inklusive Aluminiumfilter
<b>Elektrische Kenndaten</b>			
<b>Eingangsspannung</b>	1 x 230 V / 50-60 Hz	1 x 230 V / 50-60 Hz	1 x 230 V / 50-60 Hz
<b>Einschalt- / Nennstromstärke</b>	3.8 A / 1.4 A	6 A / 2.3 A	6 A / 3 A
<b>Absorbierte Leistungsaufnahme L35-L35 gemäß EN 14511</b>	240 W	350 W	480 W
<b>Absorbierte Leistungsaufnahme L35-L50 gemäß EN 14511</b>	270 W	410 W	530 W
<b>Energiewirkungsgrad L35-L35 gemäß EN 14511</b>	1,4	1,8	1,8
<b>Thermischer Schutz empfohlen (Leistungsschalter)</b>	M9F22116	M9F22116	M9F22116
<b>Thermischer Schutz empfohlen (Sicherung)</b>	T15 A	T15 A	T15 A
<b>Physikalische Kenndaten</b>			
<b>Externe Abmessungen (H x B x T)</b>	460 x 290 x 190 mm	460 x 290 x 190 mm	780 x 345 x 215 mm
<b>IP-Schutzgrad intern /extern gemäß IEC 60529</b>	IP55 / IP24	IP55 / IP24	IP55 / IP24
<b>Geräuschpegel</b>	55 dB	55 dB	70 dB
<b>Gewicht der Einheit</b>	11,7 kg	11,7 kg	22,4 kg
<b>Bestell-Nr.</b>	<b>NSYCUHD350DG</b>	<b>NSYCUH600DG</b>	<b>NSYCUHD800DG</b>

14  
CU



1000 W	1000 W	1650 W	1650 W	2000 W
870 W	870 W	1400 W	1400 W	1900 W
550 m³/h	550 m³/h	850 m³/h	850 m³/h	850 m³/h
850 m³/h	850 m³/h	1200 m³/h	1200 m³/h	1200 m³/h
Electronic	Electronic	Electronic	Electronic	Electronic
+20... +50 °C	+20... +50 °C	+20... +50 °C	+20... +50 °C	+20... +50 °C
55 °C	55 °C	55 °C	55 °C	55 °C
-20 °C... +55 °C	-20 °C... +55 °C	-20 °C... +55 °C	-20 °C... +55 °C	-20 °C... +55 °C
R134a	R134a	R134a	R134a	R134a
0,174 kg	0,174 kg	0,323 kg	0,323 kg	0,390 kg
28 bar	28 bar	28 bar	28 bar	28 bar
Inklusive Aluminiumfilter	Inklusive Aluminiumfilter	Inklusive Aluminiumfilter	Inklusive Aluminiumfilter	Inklusive Aluminiumfilter

1 x 230 V / 50-60 Hz	2 x 400-460 V / 50-60 Hz	1 x 230 V / 50-60 Hz	2 x 400-460 V / 50-60 Hz	3 x 400-460 V / 50-60 Hz
6 A / 3 A	4 A / 2 A	16 A / 6 A	8 A / 2.8 A	13 A / 2.5 A
480 W	480 W	770 W	770 W	900 W
530 W	530 W	880 W	880 W	1000 W
2,1	2,1	2,2	2,2	2,2
M9F22116	M9F22216	M9F22116	M9F22216	M9F22316
T15 A	T15 A	T15 A	T15 A	T15 A

780 x 345 x 215 mm	780 x 345 x 215 mm	1000 x 405 x 225 mm	1000 x 405 x 225 mm	1000 x 405 x 225 mm
IP55 / IP24	IP55 / IP24	IP55 / IP24	IP55 / IP24	IP55 / IP24
70 dB	70 dB	72 dB	72 dB	72 dB
22,4 kg	27,4 kg	39 kg	44,5 kg	40,4 kg

<b>NSYCUHD1KDG</b>	<b>NSYCUHD1K2P4DG</b>	<b>NSYCUHD1K6DG</b>	<b>NSYCUHD1K62P4DG</b>	<b>NSYCUHD2K3P4DG</b>
--------------------	-----------------------	---------------------	------------------------	-----------------------

Technische Änderungen vorbehalten. Angaben ohne Gewähr. Abbildungen dienen nur zur Veranschaulichung.

# Wärmemanagementsysteme

## Zubehör

Technische Daten	Material		Filter	
	Stahl	Edelstahl	Faserfilter	Aluminiumfilter
			Für Modelle für den Außen-einsatz nicht empfohlen.	Für Modelle für den Außen-einsatz empfohlen.
Farbe				
Lieferumfang			5 Stück	1 Stück
Artikel-Nr. Kühleinheiten				
Seitliche Innen CU	NSYCU350DG NSYCU600DG NSYCU800DG NSYCU8002P4DG NSYCU1KDG NSYCU1K2P4DG NSYCU1K2DG  NSYCU1K22P4DG  NSYCU1K6DG  NSYCU1K62P4DG  NSYCU2KDG  NSYCU2K3P4DG  NSYCU3K2DG  NSYCU3K23P4DG  NSYCU4K3P4DG	NSYCUX350DG NSYCUX600DG   NSYCUX1KDG NSYCUX1K2P4DG   NSYCUX1K6DG  NSYCUX2K3P4DG	NSYCUACC001DG NSYCUACC001DG NSYCUACC002DG NSYCUACC002DG NSYCUACC002DG NSYCUACC002DG NSYCUACC003DG  NSYCUACC003DG  NSYCUACC003DG  NSYCUACC003DG  NSYCUACC003DG  NSYCUACC003DG  NSYCUACC004DG  NSYCUACC004DG  NSYCUACC004DG	NSYCUACC005DG NSYCUACC005DG NSYCUACC006DG NSYCUACC006DG NSYCUACC006DG NSYCUACC006DG NSYCUACC007DG  NSYCUACC007DG  NSYCUACC007DG  NSYCUACC007DG  NSYCUACC007DG  NSYCUACC008DG  NSYCUACC008DG
Dach Innen CU	NSYCU600RDG NSYCU800RDG NSYCU8002P4RDG NSYCU1K2RDG NSYCU1K22P4RDG NSYCU1K5RDG NSYCU1K52P4RDG NSYCU2KRDG NSYCU2K3P4RDG NSYCU3K3P4RDG NSYCU4K3P4RDG		NSYCUACC010DG NSYCUACC011DG NSYCUACC011DG NSYCUACC011DG NSYCUACC011DG NSYCUACC011DG NSYCUACC011DG NSYCUACC011DG NSYCUACC011DG NSYCUACC013DG NSYCUACC013DG	NSYCUACC014DG NSYCUACC015DG NSYCUACC015DG NSYCUACC015DG NSYCUACC015DG NSYCUACC015DG NSYCUACC015DG NSYCUACC015DG NSYCUACC015DG NSYCUACC017DG NSYCUACC017DG
Seitliche Außen CU	NSYCUHD350DG NSYCUHD600DG NSYCUHD800DG NSYCUHD1KDG NSYCUHD1K2P4DG NSYCUHD1K6DG NSYCUHD1K62P4DG NSYCUHD2K3P4DG			NSYCUACC005DG NSYCUACC005DG NSYCUACC006DG NSYCUACC006DG NSYCUACC006DG NSYCUACC007DG NSYCUACC007DG NSYCUACC007DG

Technische Änderungen vorbehalten. Angaben ohne Gewähr. Abbildungen dienen nur zur Veranschaulichung.

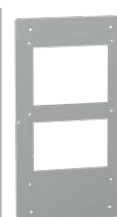

Externer Kondensator Verdampfer	Halbbündig Kit		Nachrüstungs-Kit	
	Stahl	Edelstahl	Stahl	Edelstahl
Für die Verdunstung von Kondenswasser			Bausatz zur Montage einer neuen Kühleinheit anstelle einer bestehenden Schneider Electric Kühleinheit aus der vorherigen Baureihe	Bausatz zur Montage einer neuen Kühleinheit anstelle einer bestehenden Schneider Electric Kühleinheit aus der vorherigen Baureihe
	RAL 7035 Grau		RAL 7035 Grau	
1 Stück	1 Stück	1 Stück	1 Stück	1 Stück

NSYCUACC009DG	NSYCUACC034DG	NSYCUACC038DG		
NSYCUACC009DG	NSYCUACC034DG	NSYCUACC038DG	NSYCUACC032DG	NSYCUACC022DG
NSYCUACC009DG	NSYCUACC035DG			
NSYCUACC009DG	NSYCUACC035DG			
NSYCUACC009DG	NSYCUACC035DG	NSYCUACC039DG		
NSYCUACC009DG	NSYCUACC035DG	NSYCUACC039DG		
NSYCUACC009DG	NSYCUACC036DG		NSYCUACC023DG - Unterputz NSYCUACC024DG - Halbbündig NSYCUACC025DG - Aufputz	
NSYCUACC009DG	NSYCUACC036DG		NSYCUACC023DG - Unterputz NSYCUACC024DG - Halbbündig NSYCUACC025DG - Aufputz	
NSYCUACC009DG	NSYCUACC036DG	NSYCUACC040DG	NSYCUACC023DG - Unterputz NSYCUACC024DG - Halbbündig NSYCUACC025DG - Aufputz	NSYCUACC029DG - Unterputz NSYCUACC030DG - Halbbündig NSYCUACC031DG - Aufputz
NSYCUACC009DG	NSYCUACC036DG		NSYCUACC023DG - Unterputz NSYCUACC024DG - Halbbündig NSYCUACC025DG - Aufputz	
NSYCUACC009DG	NSYCUACC036DG		NSYCUACC023DG - Unterputz NSYCUACC024DG - Halbbündig NSYCUACC025DG - Aufputz	
NSYCUACC009DG	NSYCUACC036DG	NSYCUACC040DG	NSYCUACC023DG - Unterputz NSYCUACC024DG - Halbbündig NSYCUACC025DG - Aufputz	NSYCUACC029DG - Unterputz NSYCUACC030DG - Halbbündig NSYCUACC031DG - Aufputz
NSYCUACC009DG	NSYCUACC037DG		NSYCUACC026DG - Unterputz NSYCUACC027DG - Halbbündig NSYCUACC028DG - Aufputz	
NSYCUACC009DG	NSYCUACC037DG		NSYCUACC026DG - Unterputz NSYCUACC027DG - Halbbündig NSYCUACC028DG - Aufputz	
NSYCUACC009DG	NSYCUACC037DG			
NSYCUACC009DG			NSYCUACC033DG	
NSYCUACC009DG			NSYCUACC018DG	
NSYCUACC009DG			NSYCUACC018DG	
NSYCUACC009DG			NSYCUACC019DG	
NSYCUACC009DG			NSYCUACC019DG	
NSYCUACC009DG			NSYCUACC019DG	
NSYCUACC009DG			NSYCUACC019DG	
NSYCUACC009DG			NSYCUACC020DG	
NSYCUACC009DG			NSYCUACC020DG	
NSYCUACC009DG			NSYCUACC021DG	
NSYCUACC009DG			NSYCUACC021DG	

## Modelle für die Seitenmontage: Abmessungen und Ausschnitte

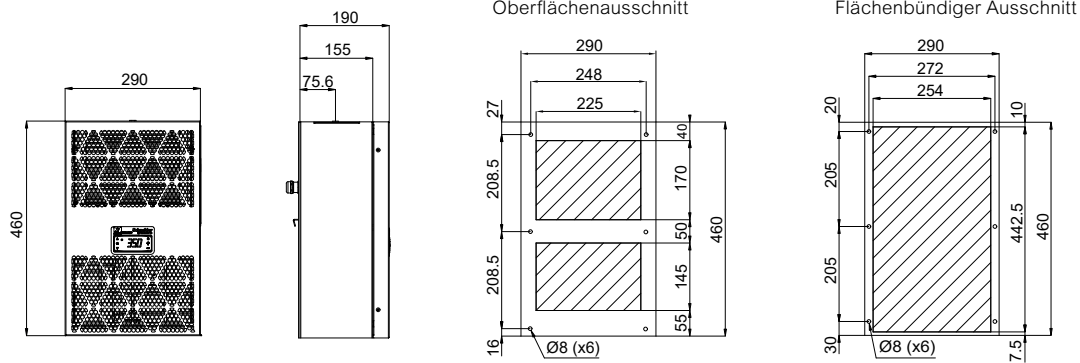

Die halbbründigen Zeichnungen sind verfügbar auf [se.com](http://se.com)

### NSYCU350DG / NSYCUX350DG / NSYCUHD350DG / NSYCU600DG / NSYCUX600DG / NSYCUHD600DG

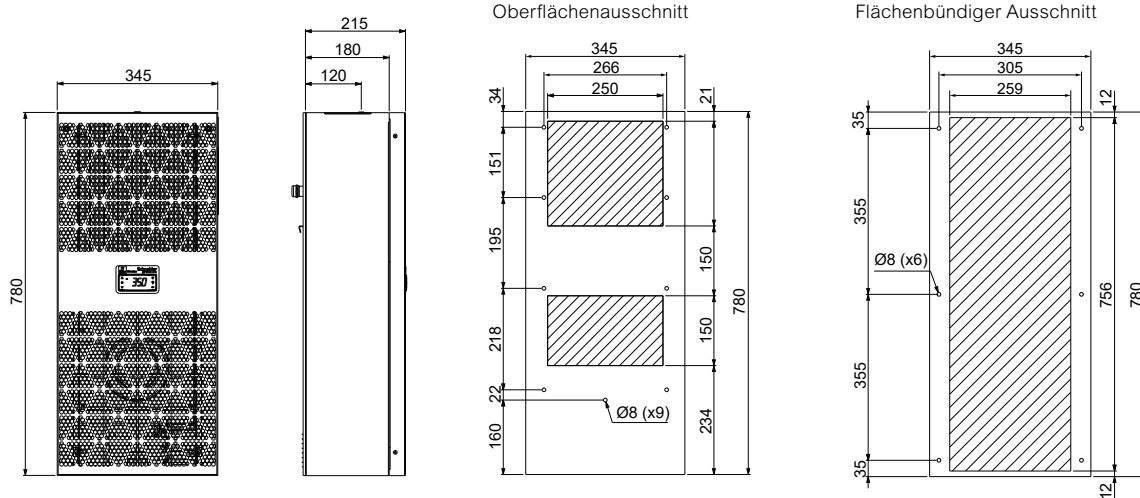

Die halbbründigen Zeichnungen sind verfügbar auf [se.com](http://se.com)

### NSYCU800DG / NSYCU8002P4DG / NSYCUHD800DG / NSYCU1KDG / NSYCUX1KDG / NSYCUHD1KDG / NSYCU1K2P4DG / NSYCUX1K2P4DG / NSYCUHD1K2P4DG

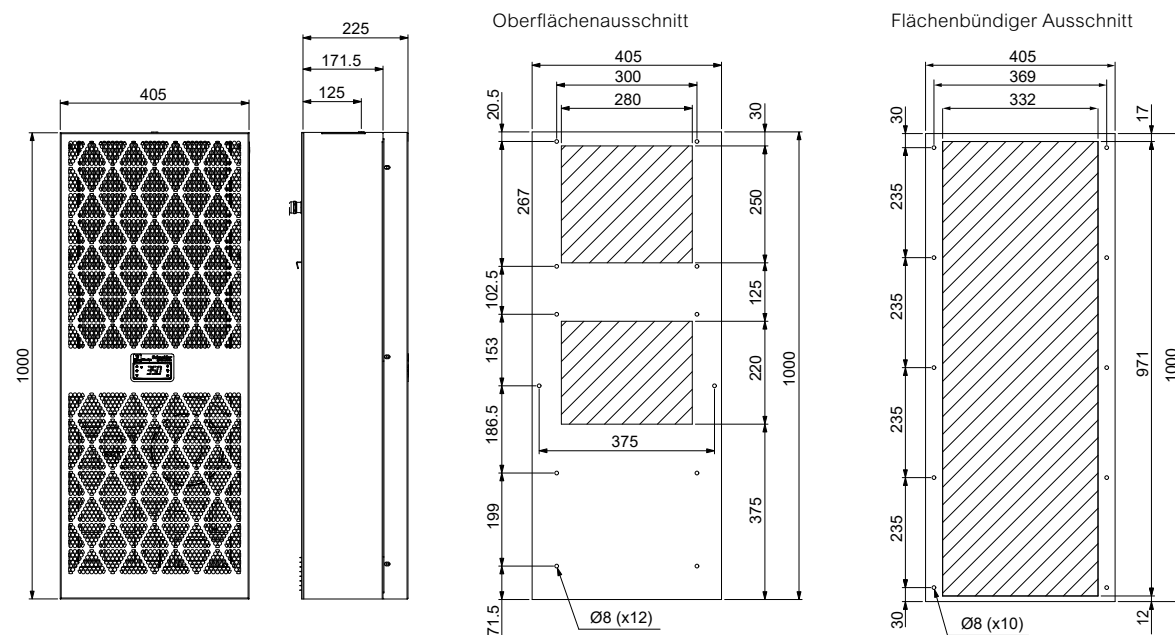

Die halbbründigen Zeichnungen sind verfügbar auf [se.com](http://se.com)

### NSYCU1K2DG / NSYCU1K22P4DG / NSYCU1K6DG / NSYCUX1K6DG / NSYCUHD1K6DG / NSYCU1K62P4DG / NSYCUHD1K62P4DG / NSYCU2KDG / NSYCU2K3P4DG / NSYCUX2K3P4DG / NSYCUHD2K3P4DG

Die Montagearten für die Innenseite des Kühlgeräts können entweder auf der Oberfläche, halbbründig oder bründig sein, und die Montageart für die Außenseite des Kühlgeräts ist nur auf der Oberfläche.  
Maßeinheiten in mm

Technische Änderungen vorbehalten. Angaben ohne Gewähr. Abbildungen dienen nur zur Veranschaulichung.



## Modelle für die Seitenmontage: Abmessungen und Ausschnitte

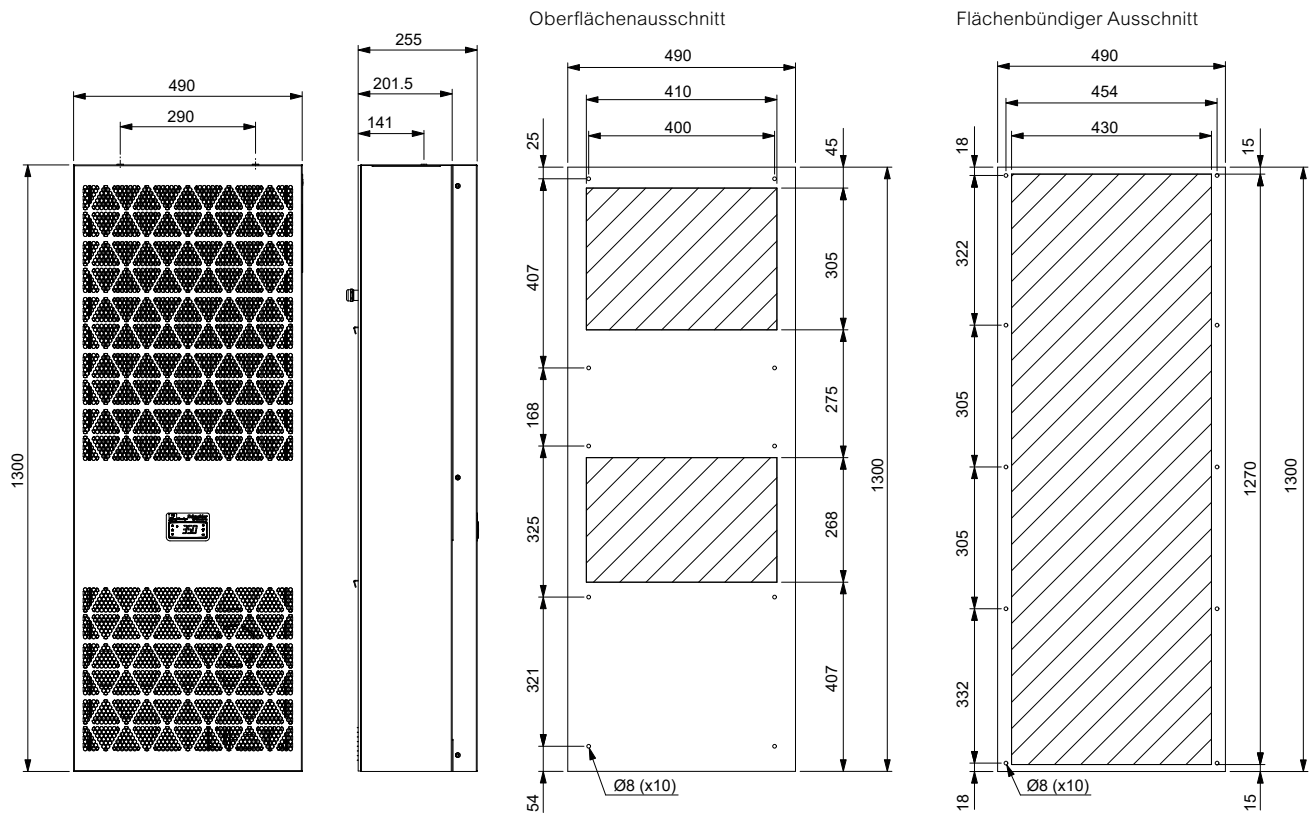

Die halb­bündigen Zeichnungen sind verfügbar auf [se.com](http://se.com)

NSYCU3K2DG / NSYCU3K23P4DG / NSYCU4K3P4DG

Die Montagearten für die Innenseite des Kühlgeräts können entweder auf der Oberfläche, halb­bündig oder bündig sein, und die Montageart für die Außenseite des Kühlgeräts ist nur auf der Oberfläche.  
Maßeinheiten in mm

## Modelle für die Dachmontage: Abmessungen und Ausschnitte

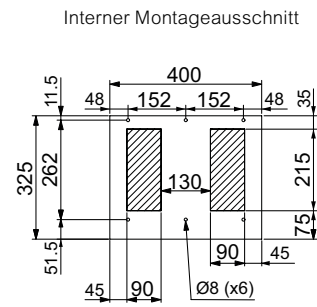
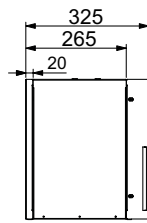
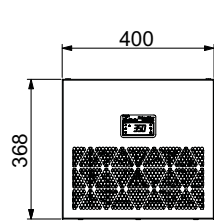

NSYCU600RDG

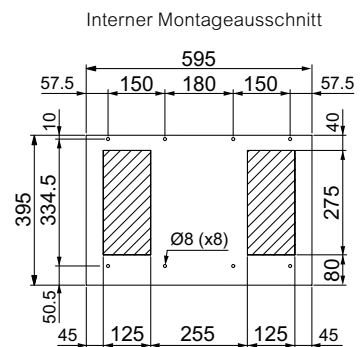
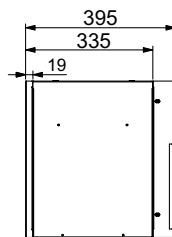
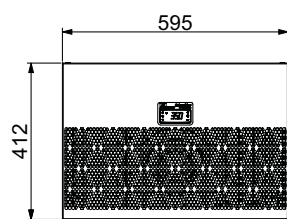

NSYCU800RDG / NSYCU8002P4RDG / NSYCU1K2RDG / NSYCU1K22P4RDG / NSYCU1K5RDG / NSYCU1K52P4RDG

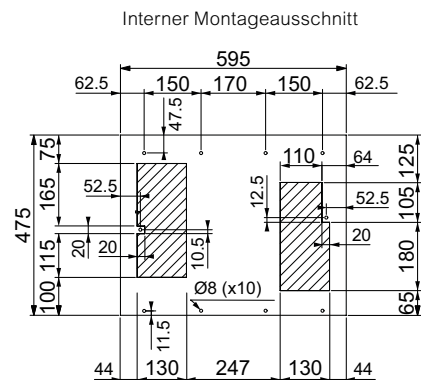
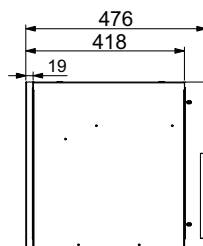
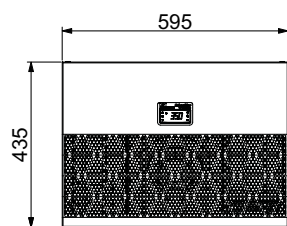

NSYCU2KRDG / NSYCU2K3P4RDG

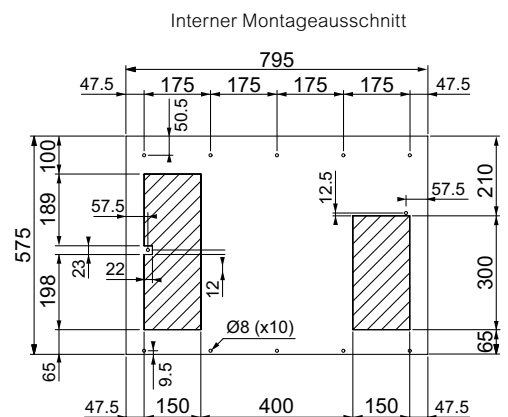
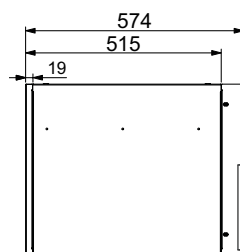
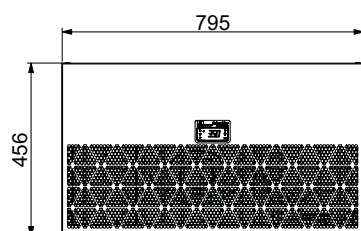

NSYCU3K3P4RDG / NSYCU4K3P4RDG

Maßeinheiten in mm

Technische Änderungen vorbehalten. Angaben ohne Gewähr. Abbildungen dienen nur zur Veranschaulichung.



Entwicklung von ultradünnen Schaltschrankheizgeräten zur Lösung von Kondensationsproblemen in den meisten komplexen Installationen. Hat Ihr Schaltschrank wenig Platz?  
 Kann aufgrund Ihrer Montageplatte kein herkömmlicher Heizwiderstand eingebaut werden?  
 Möchten Sie die Anlage nicht herausnehmen?  
 Entdecken Sie die Vorteile dieses neuen Angebots und seiner zahlreichen Einbaulösungen.

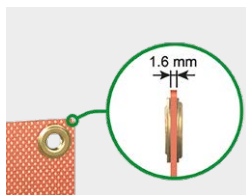
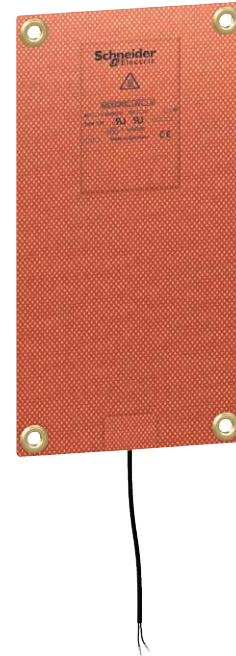

### Mindeststärke

- Sie sind extrem dünn: 1,6 mm. Dadurch wird der verfügbare Platz im Schaltschrank für den Einbau der Anlage optimiert. Der verfügbare Platz kann so um bis zu 30 % erhöht werden!



### Zahlreiche Einbaupositionen

- Diese Heizgeräte sind so schmal und flexibel, dass eine Vielzahl von Einbaupositionen möglich sind:
- Vertikal auf den Seitenwänden
- Auf der Montageplatte



### Wärme und Sicherheit

- Die Wärme wird über die gesamte Oberfläche verteilt und kann daher 70 °C nicht übersteigen. Diese Temperaturen ermöglichen die sichere Handhabung der Geräte, die sich neben dem Heizgerät befinden.



### Niedriger Einschaltstrom: Energieeffizienz

- Die ultradünnen Schaltschrankheizgeräte sind ohmisch: deshalb haben sie einen niedrigen Einschaltstrom.



### Vielfältige Befestigungsmöglichkeiten

- Innovatives Schnellbefestigungssystem mit Klettverschluss (kein Werkzeug erforderlich!) oder mit standardmäßigem Befestigungszubehör (Schraube + Abstandhalter). Diese Systeme ermöglichen bei Bedarf ein einfaches Umsetzen der Heizgeräte.



### Keine Störaussendungen

- Diese Widerstände können neben elektronischen Anlagen installiert werden und garantieren ein Optimum an Wärme ohne das Risiko von elektromagnetischen Störeinflüssen.

## Weitere Eigenschaften Elektrikschranks

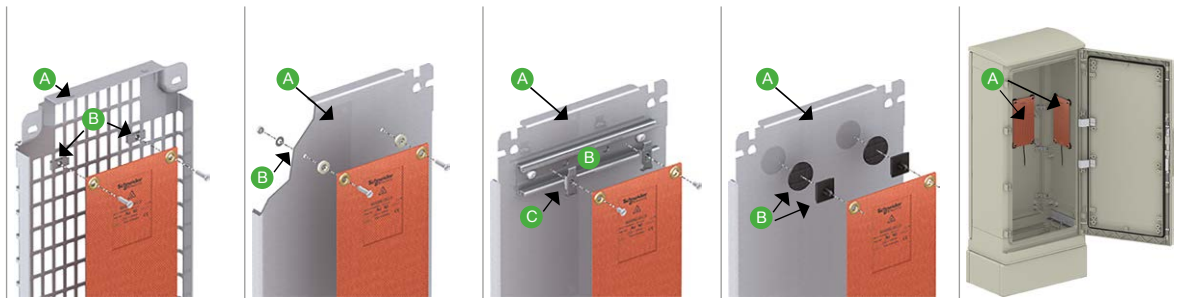

<b>5 innovative Einbaulösungen:</b>	Auf einer Telequick Montageplatte	Auf Montageplatten ohne Aussparung oder auf Montageplatten mit Mikroperforation, inklusive Befestigungsteile	Auf DIN-Schiene	Auf Montageplatten ohne Aussparung mit selbstklebendem Klettverschluss	Auf der Wand mit selbstklebendem Klettverschluss
	<p><b>A</b> Telequick Montageplatte, Artikel-Nr. <b>NSYMR●●●●</b></p> <p><b>B</b> Telequick-Muttern, Artikel-Nr. <b>AF1EA●</b>, Lieferung zusammen mit Montagebausatz</p>	<p><b>A</b> Montageplatte, Artikel-Nr. <b>NSYMM●●●●</b></p> <p><b>B</b> Befestigungsteile im Montagebausatz enthalten</p>	<p><b>A</b> Montageplatte, Artikel-Nr. <b>NSYMM●●●●</b></p> <p><b>B</b> Symmetrische DIN-Schiene, Artikel-Nr. <b>NSYSDR●●●●</b></p> <p><b>C</b> Clipsmuttern, Artikel-Nr. <b>AF1CG●</b>, Lieferung zusammen mit Montagebausatz</p>	<p><b>A</b> Montageplatte, Artikel-Nr. <b>NSYMM●●●●</b></p> <p><b>B</b> Selbstklebender Klettverschluss und Kunststoffbefestigungen, Lieferung zusammen mit Montagebausatz</p>	<p><b>A</b> Selbstklebender Klettverschluss und Kunststoffbefestigungen, Lieferung zusammen mit Montagebausatz</p>

<b>Ausführung</b>	Flexible, ultradünne Schaltschrankheizgeräte zur Montage im Inneren des Schaltschranks
<b>Material</b>	Glasfaserverstärktes Silikon
<b>Farbe</b>	Rot (Heizgeräte), schwarz (Drähte)
<b>Zertifizierungen</b>	UL
<b>Lieferumfang</b>	<ul style="list-style-type: none"> <li>• 6x selbstklebender Klettverschluss</li> <li>• 6x Kunststoffbefestigungen</li> <li>• 4x Telequick-Muttern</li> <li>• 4x Clipsmuttern</li> <li>• Befestigungsteile</li> </ul>

## Ultradünne Schaltschrankheizgeräte

Flexible, ultradünne Schaltschrankheizgeräte zur Montage im Inneren des Schaltschranks

- Material: Glasfaserverstärktes Silikon
- Farbe: Rot (Heizgeräte), schwarz (Drähte)
- Zertifizierungen: UL (cURus)



NSYCRS10W240V

**Hinweis:**  
Ultradünne Schaltschrankheizgeräte können mit anderen Abmessungen und Nennwerten hergestellt werden. Bitte sprechen Sie uns an.

Ausführung	Leistung (W)	Spannung (V)	Einschaltstrom (A)	Höhe (mm)	Breite (mm)	Tiefe (mm)	Artikel-Nr.
Ultradünne Schaltschrankheizgeräte	10	240	0,04	110	140	1,6	<b>NSYCRS10W240V</b>
Ultradünne Schaltschrankheizgeräte	25	240	0,10	110	230	1,6	<b>NSYCRS25W240V</b>
Ultradünne Schaltschrankheizgeräte	50	240	0,21	200	320	1,6	<b>NSYCRS50W240V</b>
Ultradünne Schaltschrankheizgeräte	100	240	0,42	260	440	1,6	<b>NSYCRS100W240V</b>
Ultradünne Schaltschrankheizgeräte	200	240	0,83	380	650	1,6	<b>NSYCRS200W240V</b>

Heizgeräte verhindern die Bildung von Kondenswasser und gewährleisten optimale Temperaturverhältnisse für den ordnungsgemäßen Betrieb der im Schaltschrank untergebrachten elektronischen Geräte.

## Isolierte PTC-Heizung

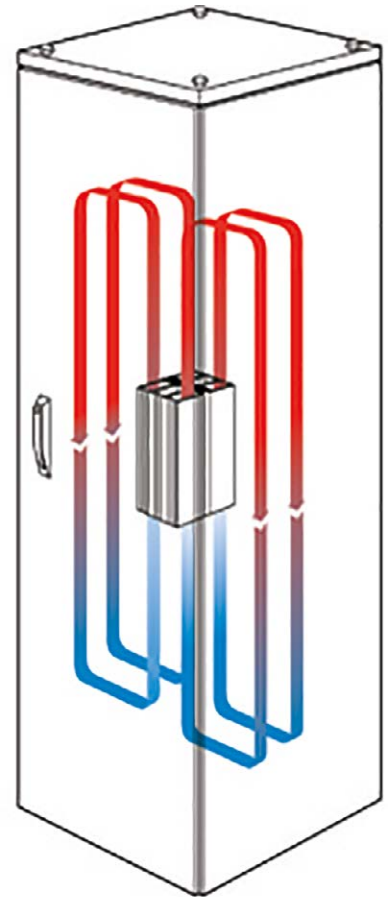

### Breit gefächertes Angebot

- 2 Ausführungen: natürliche Konvektion oder mit Lüfter
- Stromversorgung: AC oder DC
- 7 Leistungen von 10 W bis 550 W.



### Problemlos zu montieren und anzuschließen

- Kompakte Bauweise.
- Schneller Elektroanschluss über aufrastbare Klemmenleiste.
- Keinerlei Wartung erforderlich.
- Befestigung mit Hilfe von Clips direkt auf 35 mm- DIN-Profileschienen.



### Innovatives Design

- Kunststoffabdeckung, um den direkten Kontakt mit dem Heizkörper aus Aluminium zu vermeiden.



### Sicherheit

- Die Schutzabdeckung verhindert den direkten Kontakt mit dem Heizkörper aus Aluminium.
- Elektrisches Schutzgerät mit Klemmleistenabdeckung.
- Mit PTC-Heizgerät ausgestattet.
- Oberflächentemperatur unter 70 °C.



### Ausführungen mit Lüfter

- Heizgeräte mit Lüfter wälzen die Innenluft um und gewährleisten eine gleichmäßige Temperaturverteilung im Schaltschrank.
- Geräuscharme Hochleistungslüfter.

### Hoher Wärmewirkungsgrad

- Die Konfiguration des Aluminiumprofils erzeugt eine „Kaminwirkung“, d.h. eine hohe natürliche Konvektion. Niedriger Stromverbrauch aufgrund der automatischen Steuerung des PTC-Erheizers.



### Zertifizierungen

- CE-Kennzeichnung.
- UL- und VDE-zertifiziert, UL (\*nur die gekennzeichneten Referenzen)

## PTC-Heizung aus Aluminium

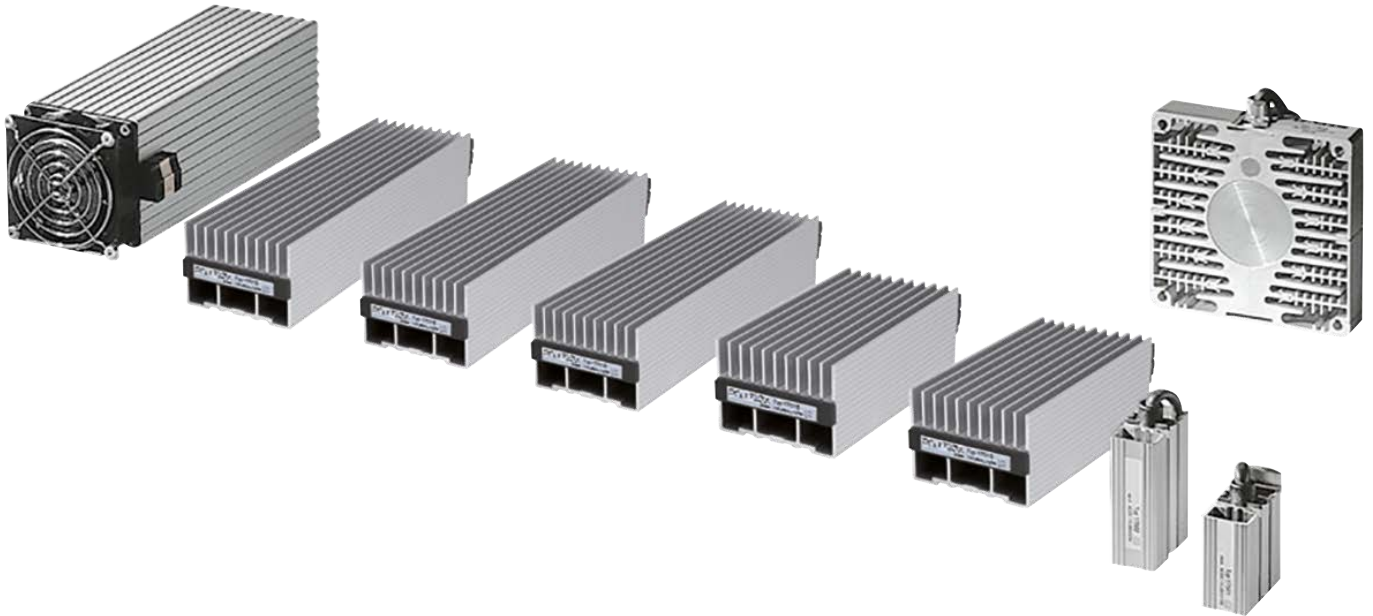

### Heizgeräte mit Lüfter

- Ausführungen mit Lüfter zwischen 250 und 400 W.



### Anschlusskabel

- Die Ausführungen mit 10 bzw. 20 W werden mit Anschlusskabel 2 x 0,75 x 300 mm geliefert.

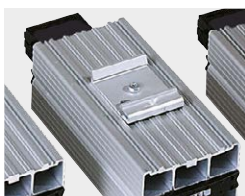

### Schnellbefestigung

- Die Heizgeräte werden mit Hilfe von Clips auf 35 mm-DIN-Profilschienen befestigt.



### Klemmenleisten

- Heizgeräte mit einer Leistung von über 20 W werden mit Anschlussklemmenleiste geliefert.



### Heizgerät mit PTC-Temperaturfühler

Kleinheizgeräte für Elektro- und Elektronikschränke sind mit PTC-Temperaturfühlern (Positive Temperature Coefficient) ausgestattet. Der Einsatz dieser Heizgeräte hat folgende Vorteile:

- Stabilisierung der Oberflächentemperatur auf 75 °C bei einer Umgebungstemperatur von -5 °C,
- Verringerung des elektrischen Energieverbrauchs.

### Bessere Luftzirkulation

- Durch das besondere Profil der Heizgeräte entsteht ein „Kamineffekt“, der die natürliche Luftzirkulation unterstützt und eine gleichmäßige Temperaturverteilung im Schrank gewährleistet.

### Umfangreicher Leistungsbereich

- 8 Leistungswerte zwischen 10 und 400 W.

## Isolierte PTC-Schaltschrankheizgeräte

- Kompaktes Schaltschrankheizgerät zur Vermeidung der Bildung von Kondenswasser oder Reif.
- Gewährleistet eine gute natürliche Konvektion und einen hohen Wärmewirkungsgrad.
- Material: Stranggepresster Aluminiumkorpus
- Einsatzbedingungen: Die Heizgeräte müssen zusammen mit einem Temperaturregler montiert werden (siehe Auswahltabelle auf [Seite 626 und 627](#)), um die Temperatur oder die Luftfeuchtigkeit im Schrank zu regeln.
- Der Schrank muss dicht sein, damit keine Luft von außen eindringen kann.
- Die Stromversorgung ist mit einer vorgeschalteten Schutzeinrichtung zu versehen.
- Betriebslage: vertikal
- Betriebstemperatur: -40...+70 °C; -10...+158 °F
- Oberflächentemperatur: <70 °C, mit Ausnahme des oberen Schutzgitters
- Schutzart: IP20
- Zertifizierungen: VDE und UL (cURus) nur die mit (\*) gekennzeichnete Referenz, Kunststoff Klasse II (doppelt isoliert)
- Einbau: Schnelles Aufstecken auf einer 35 mm-DIN-Schiene



NSYCR10WU2C



NSYCR50WU2C

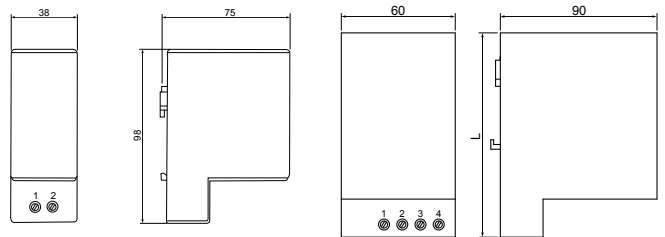

Ausführung	Leistung bei 0 °C	Spannung (V)	Elektrischer Anschluss	Artikel-Nr.
Isolierte PTC-Heizung	10	12-24 DC	2 Pole, 2,5 mm <sup>2</sup>	<b>NSYCR10WU1C *</b>
Isolierte PTC-Heizung	10	110-250 AC	2 Pole, 2,5 mm <sup>2</sup>	<b>NSYCR10WU2C</b>
Isolierte PTC-Heizung	20	12-24 DC	2 Pole, 2,5 mm <sup>2</sup>	<b>NSYCR20WU1C</b>
Isolierte PTC-Heizung	20	110-250 AC	2 Pole, 2,5 mm <sup>2</sup>	<b>NSYCR20WU2C *</b>
Isolierte PTC-Heizung	55	12-24 DC	4 Pole, 2,5 mm <sup>2</sup>	<b>NSYCR50WU1C</b>
Isolierte PTC-Heizung	55	110-250 AC	4 Pole, 2,5 mm <sup>2</sup>	<b>NSYCR50WU2C *</b>
Isolierte PTC-Heizung	55	270-420 AC	4 Pole, 2,5 mm <sup>2</sup>	<b>NSYCR50WU3C</b>
Isolierte PTC-Heizung	100	12-24 DC	4 Pole, 2,5 mm <sup>2</sup>	<b>NSYCR100WU1C</b>
Isolierte PTC-Heizung	100	110-250 AC	4 Pole, 2,5 mm <sup>2</sup>	<b>NSYCR100WU2C *</b>
Isolierte PTC-Heizung	100	270-420 AC	4 Pole, 2,5 mm <sup>2</sup>	<b>NSYCR100WU3C</b>
Isolierte PTC-Heizung	147	12-24 DC	4 Pole, 2,5 mm <sup>2</sup>	<b>NSYCR150WU1C</b>
Isolierte PTC-Heizung	147	110-250 AC	4 Pole, 2,5 mm <sup>2</sup>	<b>NSYCR150WU2C *</b>

## Isolierte PTC-Heizung mit Belüftung

- Kompaktes Schaltschrankheizgerät zur Vermeidung der Bildung von Kondenswasser oder Reif.
- Gewährleistet eine gute natürliche Konvektion und einen hohen Wärmewirkungsgrad.
- Material: Stranggepresster Aluminiumkorpus
- Einsatzbedingungen: Die Heizgeräte müssen zusammen mit einem Temperaturregler montiert werden (siehe Auswahltabelle auf [Seite 626 und 627](#)), um die Temperatur oder die Luftfeuchtigkeit im Schrank zu regeln.
- Der Schrank muss dicht sein, damit keine Luft von außen eindringen kann.
- Die Stromversorgung ist mit einer vorgeschalteten Schutzeinrichtung zu versehen.
- Betriebslage: vertikal
- Betriebstemperatur: -40...+70 °C; -10...+158 °F
- Oberflächentemperatur: Max. 50 °C im Schaltschrank 100 °C auf der Oberseite des Schutzgitters, (bei einer Umgebungstemperatur von 20 °C)
- Schutzart: IP20
- Zertifizierungen: VDE und UL, Abdeckung: UL 94 V-0, Kunststoff Klasse II (doppelt isoliert)
- Einbau: Schnelles Aufstecken auf einer 35 mm-DIN-Schiene

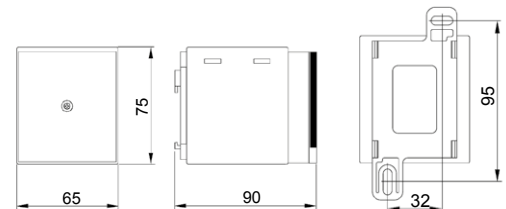

Ausführung	Leistung bei 0 °C	Spannung (V)	Elektrischer Anschluss	Artikel-Nr.
Isolierte PTC-Heizung mit Belüftung	177	230 AC / 50-60 HZ	2 Pole, 2,5 mm <sup>2</sup>	<b>NSYCR170W230VVC</b>



NSYCR170W230VVC



## PTC-Heizung aus Aluminium

- Stranggepresster Aluminiumkorpus.
- Begrenzung der Oberflächentemperatur auf 75 °C bei einer Umgebungstemperatur von -5 °C.
- Heizgeräte mit 500 mm langen Stromkabel mit Silikonisolierung oder mit Hilfsklemmenblock ausgestattet.

### Einsatzbedingungen:

- Die Heizgeräte müssen zusammen mit einem Temperatur- oder Feuchtigkeitsregler montiert werden, um die Temperatur oder die Luftfeuchtigkeit im Schrank zu regeln.
- Der Schrank muss dicht sein, damit keine Luft von außen eindringen kann.
- Die Stromversorgung ist mit einer vorgeschalteten Schutzeinrichtung zu versehen.

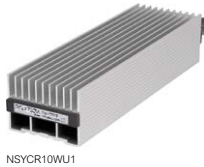

NSYCR10WU1



NSYCR250W115V

Ausführung	Leistung (W)	Spannung (V)	Artikel-Nr.
PTC-Heizung aus Aluminium	10	12-24 DC	NSYCR10WU1
PTC-Heizung aus Aluminium	10	110-250 AC	NSYCR10WU2
PTC-Heizung aus Aluminium	20	12-24 DC	NSYCR20WU1
PTC-Heizung aus Aluminium	20	110-250 AC	NSYCR20WU2
PTC-Heizung aus Aluminium	20	270-420 AC	NSYCR20WU3
PTC-Heizung aus Aluminium	55	12-24 DC	NSYCR55WU1
PTC-Heizung aus Aluminium	55	110-250 AC	NSYCR55WU2
PTC-Heizung aus Aluminium	55	270-420 AC	NSYCR55WU3
PTC-Heizung aus Aluminium	90	12-24 DC	NSYCR100WU1
PTC-Heizung aus Aluminium	90	110-250 AC	NSYCR100WU2
PTC-Heizung aus Aluminium	90	270-420 AC	NSYCR100WU3
PTC-Heizung aus Aluminium	150	12-24 DC	NSYCR150WU1
PTC-Heizung aus Aluminium	150	110-250 AC	NSYCR150WU2
PTC-Heizung aus Aluminium	150	270-420 AC	NSYCR150WU3
PTC-Heizung aus Aluminium mit Lüfter	250	230 AC	NSYCR250W230VV
PTC-Heizung aus Aluminium mit Lüfter	400	230 AC	NSYCR400W230VV
Heizgeräte mit Lüfter	200	230 AC	NSYCRS200W230V

## Thermolüfter



NSYCRP1W120VTVC

Ein Gerät, das die Wärmeleistung einer Heizung mit dem Antrieb eines axialen Motors zum gleichförmigen Erwärmen des Inneren der elektrischen Anlage verbindet.

- Befestigung durch einen Clip auf DIN-Schienen.
- Thermostat regelbar von 0 bis +60 °C.
- Optische Funktionsanzeige.

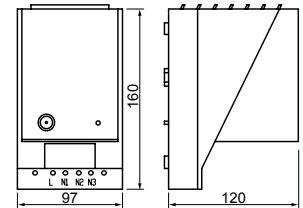

Ausführung	Leistung (W)	Spannung (V)	Artikel-Nr.
Thermolüfter	350/550	120 AC	NSYCRP1W120VTVC
Thermolüfter	350/550	230 AC	NSYCRP1W230VTVC

## Thermische Bedingungen: Ein heißes Thema für Schaltschränke

Temperatur, Luftfeuchtigkeit und Taupunkt beeinflussen die Leistung Ihrer elektrischen und elektronischen Schaltschränke. Das Problem ist, dass die thermischen Bedingungen die Zuverlässigkeit, Sicherheit und Effizienz sowie die Lebensdauer Ihrer Schaltschränke beeinträchtigen, wenn diese Umgebungen nicht richtig dimensioniert sind.

Die genaue Kenntnis der thermischen Bedingungen ist daher unabdingbar für die Auswahl der am besten geeigneten Wärmemanagement-Lösung.

## Proclima Web Software



ProClima Web Software bietet dem Benutzer eine optimierte Wärmemanagementlösung für:

- Automatisierungs- und Steuerschränke.
- Motor Control Center-Schalttafeln (im Allgemeinen mit drehzahlvariablen Antrieben).

ProClima Web Software berücksichtigt Variablen wie Temperatur, Luftfeuchtigkeit, Sonneneinstrahlung und Innen- oder Außen, in einer nominalen Umgebung (ohne Staub, Sand oder Korrosion). Wenn bei den tatsächlichen Bedingungen ein Staub-, Sand- oder Korrosionsrisiko besteht, passen Sie bitte die vorgeschlagene thermische Lösung an. Sie können sich auf das Control Panel Technischer Leitfaden CPTG001\_DE beziehen und zögern Sie nicht, sich an Ihren Schneider Electric-Vertriebskontakt zu wenden.

The ProClima Web Software:

- Erstellt eine Wärmebilanz und definiert das optimale Belüftungs-, Regelungs-, Heiz- und Kühlsystem, um die Temperatur- und Luftfeuchtigkeits-Sollwerte Ihrer installierten Anlage zu entsprechen.
- Optimiert Ihre Wärmemanagementlösung, um die Unter- oder Überdimensionierung von Designs zu minimieren.

Die ProClima Web Software wird für Schaltschrankarchitekturen ohne Abtrennung der Abteile empfohlen.

Die Wärme, die berücksichtigt wird, wird für das Volumen berechnet. Dies ist besonders für die Automatisierung, Steuerung und Motor Control Center Anwendungen geeignet.

## Vorteile der ProClima Web Software

- Web-Software mit regelmäßigen und ständigen Online-Updates
- Intuitive Navigation in allen Browsersprachen verfügbar
- Berichte sind in Englisch, Französisch, Spanisch, Deutsch, Polnisch, Russisch und Italienisch verfügbar
- Cybersicherheitsstufe A
- Verwendete Energieeffizienz-Kriterien
- Analysieren Sie verschiedene thermische Optionen in einem Gehäuse
- CAD-Dateien für Gehäuse, Kühleinheiten und Wärmetauscher verfügbar
- Schaltschrankzeichnungen veranschaulichen den Entwurf Ihrer Anlage
- Eine Checkliste für die Abmessungen wird erstellt, um sicherzustellen, dass die Lösung mit der Größe Ihres Gehäuses kompatibel ist.
- Laden Sie nützliche technische Dokumentationen herunter
- Erhalten Sie einen vollständigen thermischen Abschlussbericht und fügen Sie Ihr eigenes Firmenlogo hinzu

## Anwendungen der Software

- Installationen im Innen- und Außenbereich
- Infrastruktureinrichtungen
- Automobil-Industrie
- Hersteller von Originalausrüstung (OEMs)

### ProClima Free Software herunterladen



### ProClima Web Software Benutzerhandbuch

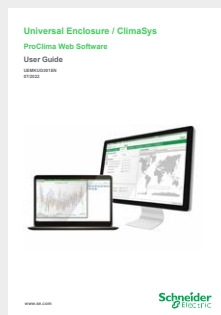

## Mechanische Thermostate

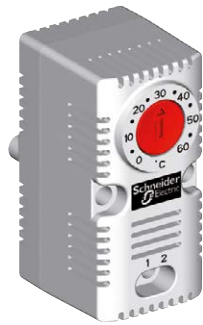

Thermostat mit „Öffner“-Kontakt



Thermostat mit „Schließer“-Kontakt



Thermostat mit „Wechsler“-Kontakt



Doppelthermostat

Ausführung	NSYCCOTHC (NSYCCOTHCF)	NSYCCOTH0 (NSYCCOTH0F)	NSYCCOTH1	NSYCCOTHD (NSYCCOTHDF)
<p><b>Thermostat mit „Öffner“-Kontakt:</b></p> <ul style="list-style-type: none"> <li>zur Steuerung von Schaltschrankheizgeräten, wenn die Temperatur den eingestellten Wert überschreitet.</li> </ul> <p><b>Thermostat mit „Schließer“-Kontakt:</b></p> <ul style="list-style-type: none"> <li>zur Steuerung eines Lüfters, wenn die Temperatur den angezeigten Höchstwert übersteigt,</li> <li>zur Steuerung der Schrankinnentemperatur durch Einschalten des Lüfters bei Bedarf; dadurch verlängert sich die Lebensdauer des Lüfters und es kommt zu weniger Verstopfungen im Filter.</li> </ul>				
Farbschalter	Rot	Blau	Schwarz	Rot und blau
Schutzart	IP20	IP20	IP20	IP20
Sensorelement	Bimetal	Bimetal	Bimetal	Bimetal
Kontakt	Öffner, mit Sprungfunktion	Schließer, mit Sprungfunktion	Wechsler mit Sprungfunktion	1 Öffner, 1 Schließer mit Sprungfunktion
Durchgangswiderstand	< 10 mΩ	< 10 mΩ	< 10 mΩ	< 10 mΩ
Lebensdauer	> 100.000 Zyklen	> 100.000 Zyklen	> 100.000 Zyklen	> 100.000 Zyklen
Schaltleistung	<ul style="list-style-type: none"> <li>250 V AC; 10 A (bei ohmscher Last)</li> <li>120 V AC; 15 A (bei ohmscher Last)</li> <li>250 V AC/120 V AC 2 A (bei induktiver Last <math>\cos \phi = 0,6</math>)</li> <li>30 W DC</li> </ul>	<ul style="list-style-type: none"> <li>250 V AC; 10 A (bei ohmscher Last)</li> <li>120 V AC; 15 A (bei ohmscher Last)</li> <li>250 V AC/120 V AC 2 A (bei induktiver Last <math>\cos \phi = 0,6</math>)</li> <li>30 W DC</li> </ul>	<ul style="list-style-type: none"> <li>250 V AC; 10 A (bei ohmscher Last)</li> </ul>	<ul style="list-style-type: none"> <li>250 V AC; 10 A (bei ohmscher Last)</li> <li>120 V AC; 15 A (bei ohmscher Last)</li> <li>250 V AC/120 V AC 2 A (bei induktiver Last <math>\cos \phi = 0,6</math>)</li> <li>30 W DC</li> </ul>
Max. Unterbrechungs-kapazität mit Gleichstrom	NC	NO	250 V AC 4 A (induktiver Last $\cos \phi = 0,6$ ) 30 W DC	NA
Anschluss	2 Klemmen, 2,5 mm <sup>2</sup>	2 Klemmen, 2,5 mm <sup>2</sup>	4 Klemmen, 2,5 mm <sup>2</sup>	6 Klemmen, 2,5 mm <sup>2</sup>
Befestigung	auf 35 mm-DIN-Schiene mit Clips	auf 35 mm-DIN-Schiene mit Clips	auf 35 mm-DIN-Schiene mit Clips	auf 35 mm-DIN-Schiene mit Clips
Material	UL 94 V-0 Kunststoff, hellgrau	UL 94 V-0 Kunststoff, hellgrau	UL 94 V-0 Kunststoff, hellgrau	UL 94 V-0 Kunststoff, hellgrau
Abmessungen	60 x 33 x 43 mm	60 x 33 x 43 mm	67 x 50 x 44 mm	60 x 33 x 43 mm
Gewicht	40 g	40 g	100 g	40 g
Montageposition	beliebig	beliebig	beliebig	beliebig
Betriebstemperatur:	-20...+80 °C (-4...+176 °F)	-20...+80 °C (-4...+176 °F)	-20...+80 °C (-4...+176 °F)	-20...+80 °C (-4...+176 °F)
Hysterese	7°K	7°K	7°K	7°K
Temperatureinstellbereich	0...+60 °C	0...+60 °C	+5...+60 °C	0...+60 °C
Display	°C (°F)	°C (°F)	°C (°F)	°C (°F)
Max. Schaltleistung	10 A 250 V	10 A 250 V	(NO) 5 A (NC) 10 A	(NO) 5 A (NC) 10 A

## Thermische Steuerung

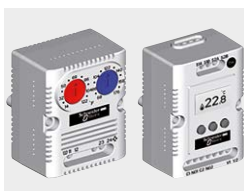

### Mechanische und elektronische Thermostate

- Großes Zubehörangebot an Temperatursteuerungen.
- Kleine Abmessungen.
- Gut zugängliche Klemmen.



### Neuer Betriebstemperaturbereich

- Für mechanische Thermostate: 0 °C ... +60 °C
- Für elektronische Thermostate: -40 °C ... +80 °C



### LED-Display

- Display auch im Dunkeln sichtbar.

Technische Änderungen vorbehalten. Angaben ohne Gewähr. Abbildungen dienen nur zur Veranschaulichung.

## Electronic thermostats with LED screen



Elektronischer Thermostat mit LED-Display



Elektronisches Hygrotherm mit LED-Display



Elektronisches Hygrostat mit LED-Display

Ausführung	NSYCCOTH30VID NSYCCOTH120VID NSYCCOTH230VID	NSYCCOHT30VID NSYCCOHT120VID NSYCCOHT230VID	- - NSYCCOHT230VID
	Elektronischer Temperaturregler	Elektronische Temperatur- und Feuchtigkeitsregelung	Elektronischer Feuchteregler
Schutzart	IP20	IP20	IP20
Zertifizierung	UL / UR	UL / UR	UL / UR
Internes Sensorelement	Interner Temperatursensor	Temperatursensor + Feuchtigkeitssensor	Interner Feuchtigkeitssensor
Kontakt	Frei mit Nullspannung	Frei mit Nullspannung	Frei mit Nullspannung
Anschluss	2 x 2,5 mm <sup>2</sup> (Versorgungsspannung) + 2 Relais (2 x 2,5 mm <sup>2</sup> + 2 x 2,5 mm <sup>2</sup> )	2 x 2,5 mm <sup>2</sup> (Versorgungsspannung) + 2 Relais (2 x 2,5 mm <sup>2</sup> + 2 x 2,5 mm <sup>2</sup> )	2 x 2,5 mm <sup>2</sup> (Versorgungsspannung) + 1 Relais (2 x 2,5 mm <sup>2</sup> )
Montage	4 verschiedene Methoden: auf DIN-Schiene, PanelSeT SFN-Profil, auf VDI-Quertraverse oder auf Montageplatten		
Material	UL 94 V-0 Kunststoff, hellgrau	UL 94 V-0 Kunststoff, hellgrau	UL 94 V-0 Kunststoff, hellgrau
Betriebstemperaturbereich	-40 °C...+70 °C	-40 °C...+70 °C	-40 °C...+70 °C
Hysterese	programmiert 2°K	3 %	3 %
Temperatureinstellbereich	-40 °C...+80 °C	-40 °C...+80 °C	-40 °C...+80 °C
Feuchtigkeitseinstellungsbereich	-	20 %...80 %	20 %...80 %
Display	°C oder °F	°C oder °F oder % RH	% RH
Max. Schaltleistung	8 (5) A 230 V AC / 5 A 30 V DC	8 (5) A 230 V AC / 5 A 30 V DC	8 (5) A 230 V AC / 5 A 30 V DC

## Eingangsstrom

Ausführung	Artikel-Nr.
9...30 V AC/DC, 50/60 Hz, SELV/Klasse 2 Quelle, 15 W oder weniger	NSYCCO...30VID
90-140 V AC, 50/60 Hz, 1 VA	NSYCCO...120VID
200-240 V AC, 50/60 Hz, 3,5 VA	NSYCCO...230VID

## Die neuen Schnellbefestigungssysteme

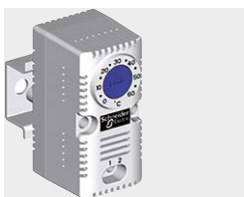

- auf 35 mm-DIN-Schiene.

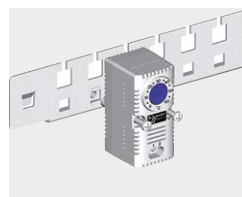

- Auf einer Quertraverse.



- Auf Special-Rahmenprofilung.

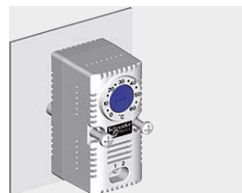

- Auf Montageplatte.

## Zertifizierungen und Erklärungen



- UL
- CE

## Mechanische Thermostate

- Schutzart gemäß IEC 60529: IP20
- Sensorelement: Bimetal
- Durchgangswiderstand: < 10 mΩ
- Lebensdauer: > 100.000 cycles
- Befestigung: auf 35 mm-DIN-Schiene mit Clips
- Material: UL 94 V-0 Kunststoff, hellgrau
- Montageposition: beliebig
- Betriebstemperatur: -20...+80 °C (-4...+176 °F)
- Hysterese: 7 ± 4 °K

### Thermostat mit „Öffner“-Kontakt



NSYCCOTHC

- Farbschalter: Rot
- Kontakt: Öffner, mit Sprungfunktion
- Schaltleistung: 250 V AC; 10 A (bei ohmscher Last)  
120 V AC; 15 A (bei ohmscher Last)  
250 V AC/120 V AC 2 A (bei induktiver Last cos = 0,6)  
30 W DC
- Max. Unterbrechungskapazität mit Gleichstrom: NC
- Anschluss: 2 Klemmen, 2,5 mm<sup>2</sup>
- Gewicht: 40 g
- Temperatureinstellbereich: 0...+60 °C

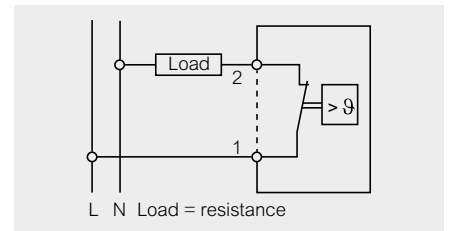

Ausführung	Display	Max. Schaltleistung	Abmessungen (H x W x D)	Artikel-Nr.
Thermostat mit „Öffner“-Kontakt	°C	10 A 250 V	60 x 33 x 43 mm	<b>NSYCCOTHC</b>
Thermostat mit „Öffner“-Kontakt	°F	10 A 250 V	60 x 33 x 43 mm	<b>NSYCCOTHCF</b>

### Thermostat mit „Schließer“-Kontakt



NSYCCOTH0

- Farbschalter: Blau
- Kontakt: Schließer, mit Sprungfunktion
- Schaltleistung: 250 V AC; 10 A (bei ohmscher Last)  
120 V AC; 15 A (bei ohmscher Last)  
250 V AC/120 V AC 2 A (bei induktiver Last cos = 0,6)  
30 W DC
- Max. Unterbrechungskapazität mit Gleichstrom: NO
- Anschluss: 2 Klemmen, 2,5 mm<sup>2</sup>
- Gewicht: 40 g
- Temperatureinstellbereich: 0...+60 °C

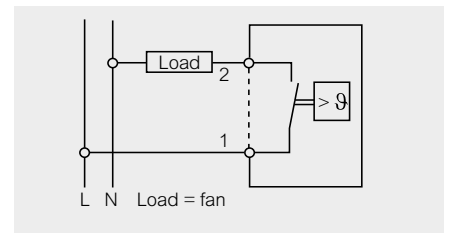

Ausführung	Display	Max. Schaltleistung	Abmessungen (H x W x D)	Artikel-Nr.
Thermostat mit „Schließer“-Kontakt	°C	10 A 250 V	60 x 33 x 43 mm	<b>NSYCCOTH0</b>
Thermostat mit „Schließer“-Kontakt	°F	10 A 250 V	60 x 33 x 43 mm	<b>NSYCCOTH0F</b>

### Thermostat mit „Wechsler“-Kontakt



NSYCCOTHI

- Farbschalter: Schwarz
- Kontakt: Wechsler mit Sprungfunktion
- Schaltleistung: 250 V AC; 10 A (bei ohmscher Last)
- Max. Unterbrechungskapazität mit Gleichstrom: 250 V AC 4 A (induktiver Last cos = 0,6) 30 W DC
- Anschluss: 4 Klemmen, 2,5 mm<sup>2</sup>
- Gewicht: 100 g
- Temperatureinstellbereich: +5...+60 °C

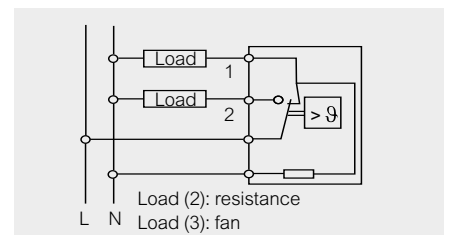

Ausführung	Display	Max. Schaltleistung	Abmessungen (H x W x D)	Artikel-Nr.
Thermostat mit „Wechsler“-Kontakt	°C	(NO) 5 A (NC) 10 A	67 x 50 x 44 mm	<b>NSYCCOTHI</b>

### Doppelthermostat



NSYCCOTH0D

- Farbschalter: Rot und blau
- Kontakt: 1 Öffner, 1 Schließer mit Sprungfunktion
- Schaltleistung: 250 V AC; 10 A (bei ohmscher Last)  
120 V AC; 15 A (bei ohmscher Last)  
250 V AC/120 V AC 2 A (bei induktiver Last cos = 0,6)  
30 W DC
- Max. Unterbrechungskapazität mit Gleichstrom: NA
- Anschluss: 6 Klemmen, 2,5 mm<sup>2</sup>
- Gewicht: 40 g
- Temperatureinstellbereich: 0...+60 °C

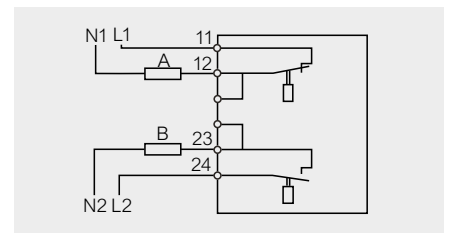

Ausführung	Display	Max. Schaltleistung	Abmessungen (H x W x D)	Artikel-Nr.
Doppelthermostat	°C	(NO) 5 A (NC) 10 A	60 x 33 x 43 mm	<b>NSYCCOTH0D</b>
Doppelthermostat	°F	(NO) 5 A (NC) 10 A	60 x 33 x 43 mm	<b>NSYCCOTH0DF</b>

## Elektronische Thermostate

- Schutzart: IP20
- Zertifizierung: UL / UR
- Kontakt: Frei mit Nullspannung
- Montage: 4 verschiedene Methoden: auf DIN-Schiene, PanelSeT SFN-Profil, auf VDI-Quertraverse oder auf Montageplatten

- Material: UL 94 V-0 Kunststoff, hellgrau
- Temperatureinstellbereich: -40 °C...+70 °C
- Hysterese: 7 K
- Max. Schaltleistung: Motor: 4 / 13,1 A, FLA / LRA, 250 Vac  
ohmsche Last: 4 A, 250 Vdc

## Elektronischer Thermostat mit LED-Display



- Internes Sensorelement: Interner Feuchtigkeitssensor
- Anschluss: 2 x 2,5 mm<sup>2</sup> (Versorgungsspannung) + 2 Relais (2 x 2,5 mm<sup>2</sup> + 2 x 2,5 mm<sup>2</sup>)
- Hysterese: programmiert 2°K
- Betriebstemperaturbereich: -40 °C...+80 °C

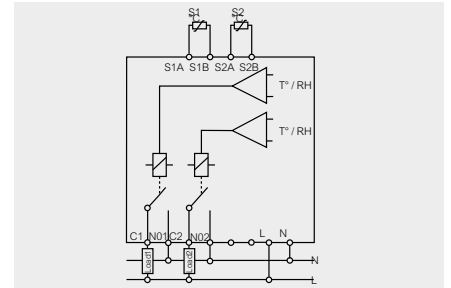

Ausführung	Display	Spannung (Stromart)	Artikel-Nr.
Elektronischer Thermostat	°C oder °F	9-30 V (AC/DC)	<b>NSYCCOTH30VID</b>
Elektronischer Thermostat	°C oder °F	90-140 V (AC)	<b>NSYCCOTH120VID</b>
Elektronischer Thermostat	°C oder °F	200-240 V (AC)	<b>NSYCCOTH230VID</b>

## Elektronisches Hygrotherm



- Internes Sensorelement: Interner Temperatursensor und Feuchtigkeitssensor
- Anschluss: 2 x 2,5 mm<sup>2</sup> (Versorgungsspannung) + 2 Relais (2 x 2,5 mm<sup>2</sup> + 2 x 2,5 mm<sup>2</sup>)
- Hysterese: programmiert 2°K und 3 %
- Betriebstemperaturbereich: -40 °C...+80 °C
- Feuchtigkeitseinstellungsbereich: 20 %...80 %

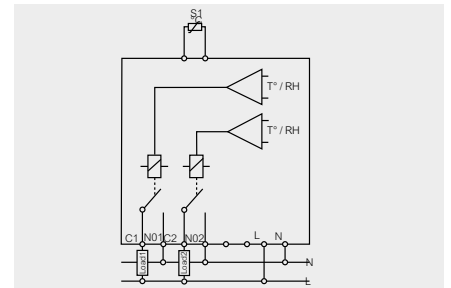

Ausführung	Display	Spannung (Stromart)	Artikel-Nr.
Elektronisches Hygrotherm	°C oder °F oder % RH	9-30 V (AC/DC)	<b>NSYCCOHYT30VID</b>
Elektronisches Hygrotherm	°C oder °F oder % RH	90-140 V (AC)	<b>NSYCCOHYT120VID</b>
Elektronisches Hygrotherm	°C oder °F oder % RH	200-240 V (AC)	<b>NSYCCOHYT230VID</b>

## Elektronisches Hygrostat



- Internes Sensorelement: Interner Feuchtigkeitssensor
- Anschluss: 2 x 2,5 mm<sup>2</sup> (Versorgungsspannung) + 2 Relais (2 x 2,5 mm<sup>2</sup> + 2 x 2,5 mm<sup>2</sup>)
- Hysterese: 3 %
- Feuchtigkeitseinstellungsbereich: 20 %...80 %

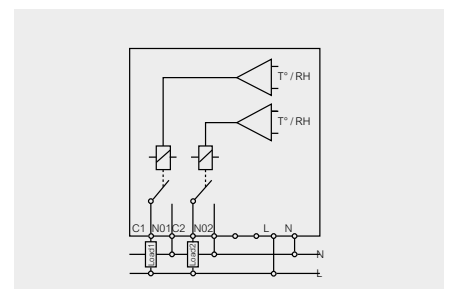

Ausführung	Display	Spannung (Stromart)	Artikel-Nr.
Elektronisches Hygrostat	% RH	200-240 V (AC)	<b>NSYCCOHY230VID</b>

## Externer PTC-Temperatursensor (doppelte Isolierung)



- Betriebs- bzw. Messbereich des Sensors: -40 °C...+90 °C. Montagetipp für das Thermostat: das Thermostat sollte ganz oben im Schaltschrank montiert werden (wärmster Ort). Wählen Sie das für Ihre Anforderungen am besten geeignete Thermostat aus den verschiedenen Betriebsarten aus. Montagetipp für das Hygrostat: das Hygrostat sollte ganz unten im Schaltschrank montiert werden. Ein Luftfeuchtigkeit von 60 % ist der optimale Wert im Schaltschrank..
- Schutzart: IP67
  - Befestigung: Verschiedene Befestigungsarten (auf DIN-Schiene, auf PanelSeT SFN-Profil, auf VDIQuertraverse, auf Montageplatten)

Ausführung	Länge des gelieferten Kabels	Artikel-Nr.
Externer PTC-Temperatursensor	3 m	<b>NSYCCASTE</b>

Technische Änderungen vorbehalten. Angaben ohne Gewähr. Abbildungen dienen nur zur Veranschaulichung.

# Anhänge und Ersatzteile



## Einleitung

---

Gehäusezertifikate	634
Internationale Norm für Leergehäuse	635
Auswahl von Schränken	637
Durch Schaltschränke garantierte Schutzarten	638
Klassifizierung elektrischer Anlagen	639
Eigenschaften von Beschichtungen	641
Eigenschaften der Kunststoffe	643
Beschreibung des Kennzeichnungsaufklebers	645
Ersatzteile Auswahltable	646
Ersatzteile KlimaSys	656

Bereich	Baugruppen allein					Ausgerüstetes Montagesystem
	Leere Baugruppen für Niederspannungsschaltanlagen	Standards für industrielle Anlagen und UL-Klassifizierung	Klassifizierung für Meeresumgebungen oder Zulassung für Vibrationsschutz und Vibrationsbeständigkeit	In einer explosionsgefährdeten Umgebung installierte Gehäuse	Hochleistungsgehäuse für den Außenbereich	Baugruppen mit Niederspannungsschaltanlagen und -steuergeräten
	Standard/Richtlinie					
	IEC 62208	UL 508 A und CAN CSA C22.2 Nr. 14	Richtlinien von Zertifizierungsstellen	Europäische Direktive Nr. 2014/34/UE EN 60079-0/EN 60079-7 EN 60079-3/EN 60529	IEC 61439-5, ISO 12944-6, IEC 61969-3	IEC 61439-1&2
<b>Spacial</b>						
SBM	●	●	● ●			
S3D	● ● (6)	●	● ● ●			
CRN	● (6)	●	●			
S3DEX		●		●		
S3HF		●				
S3HD	● (6)	●			●	
S3CM		●				
SM	● ● (6)	●	●			
SFN	● ● (6)	●	●			●
SFHD	● ● (6)	●			●	●
PrismaSeT HD	● (6)					●
SBX	●	●	●			
S3X	●	●	●			
SMX	●	●	●	● (3)		
SFX	● (3)	●	●	● (3)		
<b>Thalassa</b>						
TBS/TBP	●	● (1)				
PLS	●	●				
PLM	● ● (6)	●	●			
PLA	● ● (6)	●	●	●		
PLAT	● ● (6)					
PLAZ	● ● (6)					
PLAZT	● ● (6)					
PLD						
PHD	● (6)				● (2)	
<b>ClimaSys (4)</b>						
CV		●				
CU		●				
CE		●				
CR		● (5)				
CC		●				

(1) Nur TBP.

(2) ISO 12944-6 gilt nur für die Spacial-Gehäuse.

(3) Nur für Versionen mit einer Tür

(4) EAC-konform

(5) Die isolierten Widerstandsheizter und Aluminium-Widerstandsheizter mit 12–24 V DC und 270–420 V AC sind nicht zertifiziert

(6) Konformität mit Dekra

Weitere Zertifizierungen und Konformitätserklärungen erhalten Sie von uns.

## Offizielle Zulassungsstelle

Bureau Veritas	LCIE (Bureau Veritas)	Bureau Veritas Marine Division	TUV Rheinland Group	Underwriters Laboratories	Laboratorio Oficial J.M. Madariaga	DNV-GL	Lloyd's Register	Dekra	Asefa
									
●	●	●	●	●	●	●	●	●	●

Die 10 Hauptfunktionen der Norm IEC 61439 Für jede der folgenden 10 Funktionen erfordert die Norm IEC 61439 Designprüfungen des Systemherstellers – hauptsächlich durch in IEC 62208 definierte Typprüfungen – und Routineprüfungen auf jeder Schalttafel des Schaltanlagenbauers, um drei grundlegende Ziele zu erreichen: Sicherheit, Betriebskontinuität und Konformität mit den Anforderungen des Endkunden.

## Sicherheit

### Widerstandsfähigkeit gegen Spannungsbelastungen

- Widerstandsfähigkeit gegen langfristige Spannungen sowie transiente und temporäre Überspannungen gemäß den Prinzipien und Anforderungen der Isolationschutzkoordination.

### Strombelastbarkeit

Zum Schutz gegen Verbrennungen und zur Widerstandsfähigkeit gegen Temperaturanstieg:

- wenn ein Stromkreis, allein, kontinuierlich auf die spezifizierte Stromstärke geladen wird
- wenn die Baugruppe gemäß dem spezifizierten Lastmuster (zwischen Stromkreisen und/oder als Zeitfunktion) auf die angegebene Stromstärke geladen wird.

### Kurzschlusswiderstandsfähigkeit

- Um den Belastungen aus dem prospektiven Kurzschlussstrom und den damit verbundenen Daten (hohe Kräfte zwischen den Leitern, Temperaturanstieg in sehr kurzer Zeit, Luftionisation, Überdruck) zu widerstehen.

### Schutz gegen Stromschlag

- Gefährliche spannungsführende Teile dürfen nicht zugänglich sein (Basisschutz).
- Zugängliche leitende Teile dürfen keine gefährliche Spannung führen (Störungsschutz).

### Schutz gegen Feuer- oder Explosionsgefahr

- Widerstandsfähigkeit gegenüber internen Glühelmenten.

Hinweis: Der Schutz von Personen, und optional der Schutz der Baugruppe, gegen Funkenbildung aufgrund von internen Störungen kann durch einen „Spezialtest“ gemäß IEC 61641 definiert werden.

## Betriebskontinuität

### Wartungs- und Änderungsfähigkeit

Fähigkeit zur Aufrechterhaltung der Versorgungskontinuität ohne Beeinträchtigung der Sicherheit bei der Wartung oder Modifikation von Anlagen.

- Elektrischer Zustand der Baugruppe oder der diversen Stromkreise.
- Geschwindigkeit des Austauschs der Funktionseinheiten.
- Prüfeinrichtungen ...

### Elektromagnetische Verträglichkeit

- Zur ordnungsgemäßen Funktion (Immunität) und zur Nichterzeugung von elektromagnetischen Störungen (Emissionen) unter vorgegebenen Umgebungsbedingungen:
- Industrienetzwerke oder -standorte (Umgebung A).
- Häusliche, kommerzielle und leicht industrielle Standorte (Umgebung B).

## Einhaltung der Anforderungen des Endnutzers

### Fähigkeit zur Bedienung der elektrischen Anlage

Ordnungsgemäße Funktion gemäß Folgendem:

- dem Schaltplan des Gesamtsystems sowie den zugehörigen Informationen (Spannungen, Schutzkoordination usw.),
- den spezifizierten Betriebseinrichtungen (z. B. freier oder eingeschränkter Zugang zu Mensch-Maschine-Schnittstellen, Isolierung der ausgehenden Stromkreise usw.).

### Möglichkeit zur Installation vor Ort

- Zum Aushalten von Einschränkungen in den Bereichen Handhabung, Transport, Lagerung usw. sowie im Bereich Installation.
- Möglichkeit der Aufstellung und des Anschließens (Gehäusotyp, Art, Material und Querschnittsflächen von externen Leitern).

### Schutz der Baugruppe vor mechanischen und atmosphärischen Umgebungsbedingungen

- Vorhandensein von Wasser oder festen Fremdkörpern (IP gemäß IEC 60529).
- Externe mechanische Einwirkungen (optional IK gemäß IEC 62262).
- Installation im Innen- oder Außenbereich (Luftfeuchtigkeit, UV).

Die Niederspannungsschaltanlage ist sowohl der Eingangspunkt der Energie als auch ein Gerät für die Verteilung an die Anwendungen vor Ort und die Intelligenz des Systems, das für die elektrische Anlage von zentraler Bedeutung ist.

Sie spielt eine wesentliche Rolle für die Verfügbarkeit von elektrischer Leistung und erfüllt gleichzeitig die Sicherheitsanforderung des Personals und der Anlagen. Ihre Definition, Entwicklung und Montage basieren auf präzisen Regeln; es gibt keinen Spielraum für Improvisation. Die IEC-Norm 61439 möchte „Baugruppen mit Niederspannungsschaltanlagen und -steuergeräten“ näher definieren und sicherstellen, dass die spezifizierten Leistungswerte erreicht werden. Insbesondere definiert die Norm Folgendes:

- die Verantwortlichkeiten der einzelnen Akteure, wobei die Verantwortlichkeiten des ursprünglichen Geräteherstellers zu unterscheiden sind; die Organisation, die die ursprüngliche Konstruktion und die damit verbundene Prüfung einer Baugruppe gemäß der Norm durchgeführt hat, und des Baugruppenherstellers – die Organisation, die die Verantwortung für die fertige Baugruppe übernimmt
- die Entwurfs- und Prüfungsregeln, die einen Maßstab für die Produktzertifizierung bilden. Alle Komponenten der elektrischen Schaltanlage sind von der Norm IEC 61439 betroffen. Anlagen, die gemäß den Anforderungen dieser Schaltanlagennorm hergestellt sind, garantieren die Sicherheit und Zuverlässigkeit der Installation.



## Leergehäuse und -schränke für Niederspannungs-Schaltgerätekombinationen. Allgemeine Richtlinien.

### Anwendung

Für Leergehäuse und -schränke vor dem Einbau von Geräten durch den Benutzer, d.h. im herstellereitigen Auslieferungszustand.

### Gültigkeitsbereich

Für die Schränke sind im Sinne eines Geräteteils die Prüfanforderungen für Wechselspannungen unter 1.000 V und Gleichspannungen unter 1.500 V anzuwenden.

### Vom Hersteller mitgelieferte Informationen

- Handelsmarke/Markenzeichen des Herstellers: Schneider Electric.
- Mechanische Eigenschaften, Materialeigenschaften, Betriebsbedingungen.
- Betriebsbedingungen: Umgebungstemperatur für Anlagen im Außeneinsatz: -25 bis +40 °C.
- Witterungsverhältnisse für Außenanlagen: die Feuchtigkeit kann zeitweise 100 % bei einer Temperatur von 25 °C erreichen.
- Transport- und Lagerbedingungen: von -25 bis +55 °C, kurzzeitig für maximal 24 Stunden: bis +70 °C.

#### Hinweis:

Die Europäische Norm EN 62208 ist identisch mit IEC 62208. Die europäischen Staaten veröffentlichen diese Norm entsprechend den Institutionen in jedem Land (zum Beispiel VDE 0660-511).



## Prüfungen gemäß IEC 62208

- Statische Belastungen: Prüfung bei 1,25-facher maximal zulässiger Belastung über einen Zeitraum von 1 Stunde.
- Heben: gültig für Schränke mit Hebevorrichtungen.
- Axiallasten von Metalleinsätzen: 500 N für 10 Sekunden für M8-Einsätze.
- IK-Kennzahl: Prüfung gemäß Norm IEC 62262 mit senkrechtem Hammer. Nach erfolgter Prüfung keine Einschränkung hinsichtlich IP-Schutzart.
- Schutzart IP: Prüfung gemäß Norm IEC 60529. Schutzart gegen das Eindringen fester Fremdkörper und gegen das Eindringen von Wasser.
- Wärmefestigkeit bei einer Temperatur von 70 °C: 7 Tage.
- Hitzebeständigkeit: Kugelprüfung bei 70 °C.
- Beständigkeit gegen übermäßige Hitze und Feuer: Glühdrahtprüfung gemäß IEC 60695-2-10 und IEC 60695-2-11 (1).
- Durchschlagsfestigkeit: 5.000 V Informationen, die für Schränke aus Isoliermaterial erforderlich sind.
- Schutzleiterkreis für Stahlschränke: Widerstand nicht über 0,1 Ohm.
- Witterungsbeständigkeit: Dauer 500 Stunden (Zyklus: 5 Minuten Regen + 25 Minuten UV-Lampe).

### Korrosionsbeständigkeit:

#### Für Innenraumschränke:

- 6 Zyklen à 24 Stunden Prüfung bei feuchter Wärme bei 40 °C und relativer Feuchtigkeit von 95 %.
- 2 Zyklen à 24 Stunden Prüfung bei Salznebel bei 35 °C.

#### Für Schränke im Außeneinsatz:

#### 2 identische 12-Tage-Zeiträume. Jede davon mit:

- 5 Zyklen à 24 Stunden Prüfung bei feuchter Wärme bei 40 °C und relativer Feuchtigkeit von 95 %.
- 7 Zyklen à 24 Stunden Prüfung bei Salznebel bei 35 °C.

Unsere leeren Schränke und Gehäuse tragen das CE-Zeichen gemäß der EU-Niederspannungsrichtlinie (LVD). Es liegt in der Verantwortung des Endgeräteherstellers die geltenden Vorschriften einzuhalten.

## Auswahl nach der IP-Schutzart

Die Schutzarten, die auf der nächsten Seite erklärt werden, sind ein wichtiger Faktor bei der Auswahl der Schränke. Die folgende Tabelle zeigt die Schutzarten der Schränke.

Name	Prod. Familie	IP43	IP44	IP54	IP55	IP65	IP66
Industriegehäuse aus Metall	Spacial SBM						●
Metallableitungsgehäuse	Spacial SDB				●		
Edelstahlgehäuse	Spacial SBX						●
Wandmontierte Gehäuse aus Stahl	Spacial S3D				● <sup>(1)</sup>		●
Modulare wandmontierte Stahlgehäuse für die Verteilung	Spacial S3DM						●
Wandmontierte Gehäuse für Klemmen	Spacial S3DB						●
Wandmontierte Gehäuse aus Stahl	Spacial S3HF				●		
Wandmontierte Gehäuse aus Stahl	Spacial CRN				● <sup>(1)</sup>		●
Bodenmontierte EMV-Gehäuse aus Stahl	Spacial SFHF				●		
HMI-Steuerschranke	Spacial S3CM			●			
Wandmontierte ATEX-Gehäuse aus Stahl	Spacial S3DEX						●
Wandmontierte Stahlgehäuse für Außenanwendungen	Spacial S3HD						●
Wandmontierte Gehäuse aus Edelstahl	Spacial S3X				● <sup>(1)</sup>		●
Gehäuse für seismologische und radioaktive Anwendungen	Spacial S3D6G / Spacial S3D6GK3					●	
Klemmgehäuse mit FL21-Aussparung	Spacial S3DBFL					● <sup>(6)</sup>	
Bodenmontierte Gehäuse aus Stahl	Spacial SM				●		
Geeignete Gehäuse aus Stahl	Panel <b>SeT</b> SFN				●		
Bodenmontierte Stahlgehäuse für Außenanwendungen	Spacial SFHD				●		
Bodenmontierte Gehäuse aus Edelstahl	Spacial SMX						● <sup>(7)</sup>
Geeignete Gehäuse aus Edelstahl	Spacial SFX						● <sup>(7)</sup>
Bodenmontierte Funktionsgehäuse aus Stahl	Prisma <b>SeT</b> HD				●		
Steuerpulte aus Stahl	Spacial SD				●		
Thermoplast-Industriegehäuse	Thalassa TBS-TBP				● <sup>(4)</sup>		● <sup>(5)</sup>
Modulare Polyestergehäuse	Thalassa PLS						●
Wandmontierte Gehäuse aus Polyester	Thalassa PLM						●
Wandmontierte Polyestergehäuse für Außenanwendungen	Thalassa PHD					●	
Bodenmontierte Gehäuse aus Polyester	Thalassa PLA <sup>(2)</sup>		●	●		●	
Bodenmontierte Gehäuse aus Polyester	Thalassa PLD	●		● <sup>(3)</sup>			
Bodenmontierte Polyestergehäuse für Außenanwendungen	Thalassa PHD				●		

<sup>(1)</sup> Doppeltür.

<sup>(2)</sup> Unterschiedliche IP-Klassen je nach Version.  
Siehe Einleitung im Abschnitt „Thalassa“: PLA: IP65, PLAT/PLAZT: IP44, PLAZ/PLAT/PLAZT mit Gitter: IP54.

<sup>(3)</sup> Mit Dichtung.

<sup>(4)</sup> Schaltergehäuse.

<sup>(5)</sup> Universalgehäuse.

<sup>(6)</sup> Mit montierter Membran.

<sup>(7)</sup> Eintüriges Gehäuse

## Ein umfassendes Angebot

> **3** Material-Lösungen

Stahl

Edelstahl

Kunststoff und Polyester

### Auswahl entsprechend der Umgebung

Der Standort der Schränke und die physikalischen, chemischen und klimatischen Bedingungen, denen sie ausgesetzt sind, bestimmen das einzusetzende Modell.

- Stahlschränke sind besonders gut geeignet für den Inneneinsatz in industriellen Umgebungen.
- Edelstahlschränke sind besonders gut geeignet für korrosive Umgebungen oder Bereiche, in denen besondere Hygieneanforderungen bestehen.
- Polyesterschränke sind besonders gut geeignet für äußerst korrosive Atmosphären im Innen- und Außeneinsatz.

Schränke aus Isoliermaterial gewährleisten eine vollkommene Isolierung und reduzieren so die Gefahr eines Stromschlags. Die Haupteigenschaften der Kunststoffe unserer Schränke und ihre Beständigkeit gegen Chemikalien werden auf [Seite 693](#) angegeben.

Weitere Hilfestellung für die Auswahl kann die NEMA- oder UL-Klassifizierung des Schrankes sein, [siehe Seite 690](#).

- Die durch die Schränke sichergestellten Schutzarten werden durch die Normen IEC 60529 (IP) und IEC 62262 (IK) festgelegt.
- Schutzarten werden durch die Buchstaben IP gefolgt von zwei charakteristischen Ziffern angezeigt. Die Ziffern zeigen den Grad des Schutzes der durch den Schrank gegen den Zugang zu gefährlichen Teilen, das Eindringen fester Fremdkörper (1. Ziffer) und gegen das Eindringen von Flüssigkeiten (2. Ziffer) geboten wird.
- Der Schutz gegen äußere mechanische Schäden wird durch die Buchstaben IK gefolgt von einer charakteristischen Ziffernkombination angezeigt.

**Hinweis:**

Viele europäische EN-Normen sind mit den internationalen IEC-Normen harmonisiert. Dies ist der Fall bei Schutznormen für Schränke:  
 - EN 60529 = IEC 60529.  
 - EN 62262 = IEC 62262.

Erste Ziffer Schutz gegen feste Fremdkörper	IP Zweite Ziffer Schutz gegen Flüssigkeiten	IK Mechanischer Schutz
<b>0</b> Kein Schutz 	<b>0</b> Kein Schutz 	<b>0</b> Kein Schutz 
<b>1</b>  Schutz gegen Fremdkörper > 50 mm (z.B.: ein zufälliger Kontakt mit der Hand)	<b>1</b>  Schutz gegen senkrecht fallendes Tropfwasser (Kondensation)	<b>1</b>  Aufprallenergie: 0,150 Joules
<b>2</b>  Schutz gegen Fremdkörper > 12 mm (z.B.: Fingerkontakt)	<b>2</b>  Schutz gegen Tropfwasser, im Winkel bis 15° fallend	<b>2</b>  Aufprallenergie: 0,200 Joules
<b>3</b>  Schutz gegen Fremdkörper > 2,5 mm (Werkzeuge, Drähte)	<b>3</b>  Schutz gegen Regenwasser, im Winkel bis 60° fallend	<b>3</b>  Aufprallenergie: 0,350 Joules
<b>4</b>  Schutz gegen Fremdkörper > 1 mm (Feinwerkzeuge, kleine Drähte)	<b>4</b>  ▲ Schutz gegen Spritzwasser aus allen Richtungen	<b>4</b>  Aufprallenergie: 0,500 Joules
<b>5</b>  ◆ Schutz vor Staub (keine schädlichen Ablagerungen)	<b>5</b>  ▲▲ Geschützt vor Wasserstrahl mit niedrigem Druck aus allen Richtungen	<b>5</b>  Aufprallenergie: 0,700 Joules
<b>6</b>  ◆ Völlig staubdicht	<b>6</b>  Geschützt vor kräftigem Wasserstrahl aus allen Richtungen	<b>6</b>  Aufprallenergie: 1,00 Joules
	<b>7</b>  ■■ Schutz gegen das Eindringen von Wasser beim Eintauchen	<b>7</b>  Aufprallenergie: 2,00 Joules
	<b>8</b>  ■■■ ... m Schutz gegen längere Auswirkungen des Eintauchens unter Druck	<b>8</b>  Aufprallenergie: 5,00 Joules
		<b>9</b>  Aufprallenergie: 10,00 Joules
		<b>10</b>  Aufprallenergie: 20,00 Joules

## Klassifizierung der Gehäuse elektrischer Anlagen gemäß NEMA und UL

NEMA und UL sind Normungsorganisationen, die in Nordamerika allgemein anerkannt sind und Klassifizierungen von Gehäusen gemäß dem in verschiedenen Umgebungen angebotenen Schutz herausgegeben haben.

Diese Klassifizierungen sind ähnlich.

Die erste Tabelle unten fasst diese Klassifizierung zusammen, die keine explosionsgefährdeten Bereiche beinhaltet.

Die detaillierten Empfehlungen dieser Klassifizierung finden Sie auf der nächsten Seite.

Die zweite Tabelle gibt die Klassifizierung unserer Gehäuse an.

Diese Klassifizierungen sind in unseren UL-Zertifizierungen enthalten (siehe Anhang „Technische Zertifizierung“ auf Seite 690).

Die Zertifizierung gemäß UL-Klassifizierung garantiert die entsprechende NEMA-Klassifizierung nach Äquivalenz.

Umwelt und Schutz	Klassifikation												
	1	2	3	3R	3S	4	4X	5	6	6P	12	13	
Inneneinsatz	●	●	●	●	●	●	●	●	●	●	●	●	●
Außeneinsatz			●	●	●	●	●		●				
Unbeabsichtigter Kontakt mit der Anlage	●	●	●	●	●	●	●	●	●	●	●	●	●
Schmutz	●	●	●	●	●	●	●	●	●	●	●	●	●
Tropfen und sanfte Spritzer nicht korrosiver Flüssigkeiten		●	●	●	●	●	●	●	●	●	●	●	●
Regen, Frost* und Schnee			●	●	●	●	●		●	●			
Frost**					●								
Staubpartikel, Fasern und Partikel in der Aufhängung			●		●	●	●		●	●	●	●	●
Angesammelte Staubpartikel, Fasern und Partikel in der Aufhängung			●		●	●	●	●	●	●	●	●	●
Staubwolken			●		●	●	●		●	●			
Wasserspritzer und -strahlen						●	●		●	●			
Leichte Spritzer und Leckagen von Öl oder nicht korrosiven Kühlmitteln											●	●	
Tropfen, Spritzen und Sprühen von Öl oder nicht korrosiven Kühlmitteln												●	
Korrosive Stoffe								●		●			
Gelegentliches temporäres Eintauchen									●	●			
Gelegentliches längeres Eintauchen										●			

\* Der Betrieb der externen Mechanismen ist nicht erforderlich, wenn das Gehäuse mit Frost bedeckt ist.

\*\* Der Betrieb der externen Mechanismen ist erforderlich, wenn das Gehäuse mit Frost bedeckt ist.

Gehäuse		Schutzart <sup>(1)</sup>													
Name	Bereich	1	2	3	3R	3S	3X	3RX	3SX	4	4X	5	6	12	13
Industrielle Boxen aus Metall	SBM									●	●				
Industriekästen aus Edelstahl	SBX									●	●				●
HMI-Steuerungsgehäuse	S3CM	●	●		●									●	●
Wandschränke aus Stahl	S3D <sup>(1)</sup>	●	● <sup>(2)</sup>	● <sup>(2)</sup>	● <sup>(2)</sup>					● <sup>(2)</sup>	● <sup>(2)</sup>	●		●	●
Wandschränke aus Stahl	S3HF	●	●	●	●									●	●
Edelstahl-Standschränke	S3HD	●	●	●	●					●	●	●		●	●
Wandschränke aus Stahl	CRN	●	●	●	●					●		●		●	●
Wandschränke aus Edelstahl	S3X	●	● <sup>(2)</sup>	● <sup>(2)</sup>	● <sup>(2)</sup>					● <sup>(2)</sup>	● <sup>(2)</sup>	● <sup>(2)</sup>		●	● <sup>(2)</sup>
Standschränke aus Stahl	SM	●	● <sup>(2)</sup>	● <sup>(2)</sup>	●					● <sup>(2)</sup>		● <sup>(2)</sup>		●	●
Outdoor-Polyester-Wandehäuse	PHD	●	●	●	●					● <sup>(2)</sup>	● <sup>(2)</sup>	●		●	●
Anreihsschränke aus Stahl	SFN	●			●									●	
Outdoor-Anreihsschränke aus Stahl	SFHD	●			●									●	
Outdoor-Anreihsschränke aus Stahl	SMX	●	● <sup>(2)</sup>	● <sup>(2)</sup>	● <sup>(2)</sup>					● <sup>(2)</sup>	● <sup>(2)</sup>	● <sup>(2)</sup>		●	●
Edelstahl-Anreihsschränke	SFX	● <sup>(2)</sup>	● <sup>(2)</sup>	● <sup>(2)</sup>	● <sup>(2)</sup>					● <sup>(2)</sup>	● <sup>(2)</sup>	● <sup>(2)</sup>			● <sup>(2)</sup>
Thermoplast-Gehäuse	TBP	●		●		●				●	●				
Modulare Boxen aus Polyester	PLS	●	●	●	●	●				●	●			●	●
Polyester-Wandschränke	PLM	●	●	●	●	●				●	●	●		●	●
Polyester-Wandschränke	PLA	●	●	● <sup>(2)</sup>	● <sup>(2)</sup>	● <sup>(2)</sup>	● <sup>(2)</sup>	● <sup>(2)</sup>	● <sup>(2)</sup>			● <sup>(2)</sup>		●	●

<sup>(1)</sup> Auch S3DM, S3DEX, S57 und S3DC.

<sup>(2)</sup> 1 Tür.

Komponenten		Schutzart <sup>(5)</sup>												
Name	Bereich	1	2	3	3R	3S	4	4X	5	6	6P	12	13	
Lüftungssysteme	CV											●		
Thermisches Regelungssystem	CC	●												

<sup>(5)</sup> In einigen Baureihen hängt die Klassifizierung vom Modell und der Version ab. Die detaillierten Schutzarten sind in den UL-Zulassungen angegeben.

## Klassifizierung elektrischer Anlagen nach NEMA und UL



Die Schränke müssen die Betriebsmittel gegen die Umgebungsbedingungen und das Personal gegen die Gefahr eines zufälligen Kontakts mit den Betriebsmitteln schützen. Die folgenden Klassifizierungen (Ausführung) sind erforderlich entsprechend den geforderten Einsätzen und Vorschriften:



Klassifizierung	Einsatzgebiet	Vorschrift
1	Inneneinsatz	Der Schrank bietet Schutz für das Personal gegen zufälligen Kontakt mit der eingebauten Ausrüstung und schützt die besagte Ausrüstung vor Schmutz.
2	Inneneinsatz	Der Schrank bietet Schutz für das Personal gegen zufälligen Kontakt mit der eingebauten Ausrüstung und schützt die besagte Ausrüstung vor Schmutz, Tropfen und leichten Spritzern nicht-korrosiver Flüssigkeiten.
3	Innen- und Außeneinsatz	Der Schrank bietet Schutz für das Personal gegen zufälligen Kontakt mit der eingebauten Ausrüstung und schützt die besagte Ausrüstung vor Schmutz, Regen, Graupel, Schnee, Staubverwehungen und ist beständig gegen die Bildung von Eis auf der Außenseite.
3R	Innen- und Außeneinsatz	Der Schrank bietet Schutz für das Personal gegen zufälligen Kontakt mit der eingebauten Ausrüstung und schützt die besagte Ausrüstung vor Schmutz, Regen, Graupel, Schnee und ist beständig gegen die Bildung von Eis auf der Außenseite.
3S	Innen- und Außeneinsatz	Der Schrank bietet Schutz für das Personal gegen zufälligen Kontakt mit der eingebauten Ausrüstung und schützt die besagte Ausrüstung vor Schmutz, Regen, Graupel, Schnee und verwehtem Staub. Externe Vorrichtungen müssen weiterarbeiten, auch wenn Lagen von Eis sich bilden.
3X	Innen- und Außeneinsatz	Das Gehäuse bietet ein Maß an Schutz gegen Zugang zu gefährlichen Teilen für das Personal; um ein Maß an Schutz für die Geräte im Gehäuse vor dem Eindringen fester Fremdkörper (herunterfallender Schmutz und windverwehter Staub) zu bieten; um ein Maß an Schutz in Bezug auf schädliche Auswirkungen des Eindringens von Wasser (Regen, Schneeregen, Schnee) in die Anlage zu bieten. Das bietet ein zusätzliches Maß an Schutz gegen Korrosion und sorgt dafür, dass die Anlage durch Eisbildung außen am Gehäuse nicht beschädigt wird.
3RX	Innen- und Außeneinsatz	Das Gehäuse bietet ein Maß an Schutz gegen Zugang zu gefährlichen Teilen für das Personal; um ein Maß an Schutz für die Geräte im Gehäuse vor dem Eindringen fester Fremdkörper (herunterfallender Schmutz) zu bieten; um ein Maß an Schutz in Bezug auf schädliche Auswirkungen des Eindringens von Wasser (Regen, Schneeregen, Schnee) in die Anlage zu bieten. Das sorgt dafür, dass die Anlage durch Eisbildung außen am Gehäuse nicht beschädigt wird, und bietet ein zusätzliches Maß an Schutz gegen Korrosion.
3SX	Innen- und Außeneinsatz	Das Gehäuse bietet ein Maß an Schutz gegen Zugang zu gefährlichen Teilen für das Personal; um ein Maß an Schutz für die Geräte im Gehäuse vor dem Eindringen fester Fremdkörper (herunterfallender Schmutz und windverwehter Staub) zu bieten; um ein Maß an Schutz in Bezug auf schädliche Auswirkungen des Eindringens von Wasser (Regen, Schneeregen, Schnee) in die Anlage zu bieten. Das bietet ein zusätzliches Maß an Schutz gegen Korrosion und sorgt dafür, dass die externen Mechanismen funktionstüchtig bleiben, wenn sie von Eis bedeckt sind.
4	Innen- und Außeneinsatz	Der Schrank bietet Schutz für das Personal gegen zufälligen Kontakt mit der eingebauten Ausrüstung und schützt die besagte Ausrüstung vor Schmutz, Regen, Graupel, Schnee, verwehtem Staub, Wasserspritzern und Wasser aus einem Schlauch und ist beständig gegen die Bildung von Eis auf der Außenseite.
4x	Innen- und Außeneinsatz	Der Schrank bietet Schutz für das Personal gegen zufälligen Kontakt mit der eingebauten Ausrüstung und schützt die besagte Ausrüstung vor Schmutz, Regen, Graupel, Schnee, verwehtem Staub, Wasserspritzern, Wasser aus einem Schlauch und ist beständig gegen Korrosion und die Bildung von Eis auf der Außenseite.
5	Inneneinsatz	Der Schrank bietet Schutz für das Personal gegen zufälligen Kontakt mit der eingebauten Ausrüstung und schützt die besagte Ausrüstung vor Schmutz, sich aus der Luft absetzendem Staub, Fusseln, Fasern, fliegenden Teilchen, Tropfen und leichten Spritzern nicht-korrosiver Flüssigkeiten.
6	Innen- und Außeneinsatz	Der Schrank bietet Schutz für das Personal gegen zufälligen Kontakt mit der eingebauten Ausrüstung und schützt die besagte Ausrüstung vor Schmutz, Regen, Graupel, Schnee, Wasser aus einem Schlauch, dem Eindringen von Wasser bei gelegentlichem zeitweisem Untertauchen bis zu einer begrenzten Tiefe und ist beständig gegen die Bildung von Eis auf der Außenseite.
6P	Innen- und Außeneinsatz	Der Schrank bietet Schutz für das Personal gegen zufälligen Kontakt mit der eingebauten Ausrüstung und schützt die besagte Ausrüstung vor Schmutz, Regen, Graupel, Schnee, Wasser aus einem Schlauch, dem Eindringen von Wasser bei längerem Untertauchen bis zu einer begrenzten Tiefe und ist beständig gegen die Bildung von Eis auf der Außenseite.
12	Inneneinsatz (ohne Ausbrechöffnungen)	Der Schrank bietet Schutz für das Personal gegen zufälligen Kontakt mit der eingebauten Ausrüstung und schützt die besagte Ausrüstung vor Schmutz, Staub, Flusen, Fasern, Schwebeteilchen, Tropfen und leichten Spritzern von nicht-korrosiven Flüssigkeiten sowie leichten Spritzern oder Lecks von Öl und nicht-korrosiven Kühlmitteln.
13	Inneneinsatz	Der Schrank bietet Schutz für das Personal gegen zufälligen Kontakt mit der eingebauten Ausrüstung und schützt die besagte Ausrüstung vor Schmutz, Staub, Fusseln, Faserflug und Sprühen, Spritzen und Lecks von Wasser, Öl oder nicht-korrosiven Kühlmitteln.

**Hinweis:**

Die nebenstehenden Empfehlungen zielen darauf ab, die NEMA- und UL- Klassifizierungen zu erklären, sind jedoch nicht die offiziellen Texte der NEMA oder UL. Die genauen Definitionen der Klassifizierungen sind die in den Normen NEMA 250 und UL 50E.



## Eigenschaften von Beschichtungen auf Polyesterbasis



### Produkttyp

Pulverbeschichtung auf Basis wärmehärtender Polyesterharze modifiziert durch Epoxidharze und entwickelt zur Dekoration und als Schutz vor Korrosion. Die Leistung dieser Beschichtung ist besser als konventionelle Epoxidpulver, und zwar in folgender Hinsicht: Farbbeständigkeit, Temperatur- und Witterungsbeständigkeit. Farbe RAL 7035 Grau; Aussehen: strukturiert.

### Mechanische Eigenschaften

Testbedingungen: Probestab aus Stahl mit einer Dicke von 1 mm. Entfetten mit biologisch abbaubaren Tensiden. Schichtdicke: 60 Mikrometer.

Haftung (Gitterschnitt und Klebeband)	ISO 2409	Klasse 1
Tiefungsprüfung nach Erichsen	ISO 1520	≥ 7 mm
Direkte Schlagfestigkeit	ISO 6272	> 1 kg/70 cm
Indirekte Schlagfestigkeit	ISO 6272	> 1 kg/20 cm
Dornbiegeversuch mit konischem Dorn	ISO 6860 - ASTM D 522-88	Maximale Risse von 70 mm, ohne Ablösen des Lacks

### Chemische Eigenschaften

Tests durchgeführt bei Umgebungstemperatur an phosphatierten Proben mit einer Schicht von 70 bis 100 Mikron:

- Schicht intakt.
- Schicht angegriffen (Blasen, Gelbfärbung, Verlust des Glanzes).

Anzahl der Monate		2	4	6	8	10	12
Säure	Essigsäure 20 %	[Intact]					
	Schwefelsäure 30 %	[Intact]					
	Salpetersäure 30 %	[Intact]					
	Phosphorsäure 30 %	[Intact]					
	Salzsäure 30 %	[Intact]					
	Milchsäure 10 %	[Intact]					
	Zitronensäure 10 %	[Intact]					
Lauge	Soda 10 %	[Attacked]					
	Ammoniak 10 %	[Attacked]					
Wasser	Destilliertes Wasser	[Intact]					
	Salzwasser	[Intact]					
	Leitungswasser	[Intact]					
	Verdünnte Chlorbleiche	[Attacked]					
Lösungsmittel	Benzin	[Attacked]					
	Alkohol (höherwertig)	[Attacked]					
	Aliphate	[Attacked]					
	Aromate	[Attacked]					
	Ketone und Ester	[Attacked]					
	Tri-, Perchloräthylen	[Attacked]					

### Physikalische Eigenschaften

Wärmefestigkeit: -40 °C und 100 Stunden bei +150 °C (Farbe: weiß). Glanzhaltung: gut.

### Korrosionsbeständigkeit

Einhaltung von Norm IEC 62208 für Aufstellung im Freien: 288 Std. feuchte Hitze und 336 Std. Salznebel.

## Eigenschaften von Beschichtungen auf Polyesterbasis

### Nukleardekontamination

Gültig für Farben RAL 7035 Grau und AFNOR A550.

Norm NFT 30901. Prozentsatz der Dekontamination für die Verunreinigung durch Spaltprodukte. Bitte fragen Sie uns nach weiteren Einzelheiten.

### Beschleunigtes Altern

Norm IEC 62208: 500 Std. UV gemäß ISO 4892 (Verfahren A).

(Anhaften der Beschichtung mit einer Mindesthaftung von 50 % auf dem Gitter gemäß ISO 2409).

### Brandverhalten

Klasse M1 (selbstverlöschendes Material).

Klasse M0 (für eine Beschichtung auf Metallbasis).

### Herstellungsprozess



## Eigenschaften der Kunststoffe Mechanische, elektrische, physikalische Eigenschaften und Feuerfestigkeit

Kunststoffe, die im Allgemeinen zur Herstellung unserer Produkte verwendet werden:

- ABS
- Polycarbonat
- PVC (Polyvinylchlorid).
- Bayblend® = PC + ABS
- Glasfaserverstärktes Polyester
- Altuglas
- Polypropylen
- Polystyrol
- Polyamide 6 und 12
- SBS

Technische Daten	Normen	Einheiten	ABS	Polycarbonat	PVC	Bayblend®	Polyester	SBS
<b>Mechanische Eigenschaften</b>								
Zugfestigkeit	ISO 257	MPa	44	> 65	45	35	85	5
Zugdehnung	ISO 527	%	12	> 110	120 bis 150	40	0	600
Schlagzähigkeit	ISO 179	kJ/m²	125	Bruchfest	25	Bruchfest	60	Bruchfest
Kerbschlagzähigkeit	ISO 179	kJ/m²	19	25	20	25	50	-
<b>Elektrische Eigenschaften</b>								
Kriechstromfestigkeit	IEC 60112	-	-	250-300	> 600	> 550	> 600	-
Oberflächenwiderstand	IEC 60093	Ω	1015	> 1015	> 1013	> 1014	≥1012	> 1013
Durchschlagfestigkeit	IEC 60243	kV/mm	16,5	> 30	30	24	18-20	20
Spezifischer Widerstand	IEC 60093	Ω³cm	1015	> 1016	≥ 1015	1016	≥ 1012	> 1016
<b>Physikalische Eigenschaften</b>								
Erweichungstemperatur (Vicat B)	ISO 306	°C	95	145-150	79-80	115	<sup>(1)</sup>	80
Temperaturbeständigkeit	-	°C	-40...+90	-50...+125	-20...+65	-35...+90	-50...+150	-40...+120
Wasseraufnahme	ISO 62	%	0,2 - 0,45	0,15	< 0,1	0,2	0,2	-
Spezifisches Gewicht	ISO 1183	kg/dm³	1,04	1,21	1,4	1,12	1,85	0,3 in 24 h
<b>Feuerfestigkeit</b>								
Sauerstoffindex	ISO 4589	%	19	26	45-50	22	24,4	18
Glühdrahtprüfung, 2 mm	IEC 60695-2-10	°C	650	960	960	750	960	750° (1,5 mm)
Glühdrahtprüfung, 3 mm	IEC 60695-2-10	°C	650	960	960	750	960	NA

<sup>(1)</sup> Kein Erweichen des Polyesters

Technische Daten	Normen	Einheiten	Altuglas	Polypropylen	Polystyrol	Polyamid 6	Polyamid 12
<b>Mechanische Eigenschaften</b>							
Zugfestigkeit	ISO 257	MPa	30	35	24	40	30
Zugdehnung	ISO 527	%	5	400	36	200	300
Schlagzähigkeit	ISO 179	kJ/m²	20	20	63	Bruchfest	Bruchfest
Kerbschlagzähigkeit	ISO 179	kJ/m²	3	5	50	31,2	15
<b>Elektrische Eigenschaften</b>							
Kriechstromfestigkeit	IEC 60112	-	-	-	KB175	KB175	KB180
Oberflächenwiderstand	IEC 60093	Ω	≥ 1014	-	> 1013	1012	5 x 1010
Durchschlagfestigkeit	IEC 60243	kV/mm	13-15	20	≤ 40	23	55
Spezifischer Widerstand	IEC 60093	Ω³cm	> 1015	> 1016	> 1015	1011	3 x 1011
<b>Physikalische Eigenschaften</b>							
Erweichungstemperatur (Vicat B)	ISO 306	°C	120-122	75 (vicat A)	79	230	140
Temperaturbeständigkeit	-	°C	-20...+80	-10...+80	-15...+60	-20...+100	-50...+125
Wasseraufnahme	ISO 62	%	< 0,5	0,1 in 24 h	0,1 in 24 h	1,6	1,5
Spezifisches Gewicht	ISO 1183	kg/dm³	1,18	0,91	1,06	1,14	1,03
<b>Feuerfestigkeit</b>							
Sauerstoffindex	ISO 4589	%	18,5	18	18	24	22
Glühdrahtprüfung, 2 mm	IEC 60695-2-10	°C	-	650	650	750	650
Glühdrahtprüfung, 3 mm	IEC 60695-2-10	°C	960	650	650	850	650

## Eigenschaften der Kunststoffe Beständigkeit gegen Chemikalien

Kunststoffe die im Allgemeinen zur Herstellung unserer Produkte verwendet werden:

- ABS
- Polycarbonat
- PVC (Polyvinylchlorid)
- Bayblend® = PC + ABS
- Polyester
- Altuglas
- Polypropylen
- Polystyrol
- Polyamide 6 und 12
- SBS

Die Tabelle zeigt:  
Die Konzentration der Chemikalien in %;

- sat = gesättigt.

Die Beständigkeit des Materials:

- +: Beständig.
- O: Bedingt beständig.
- -: Nicht beständig.

Beständigkeit gegen	ABS	Polycarbonat	PVC	Bayblend®	Polyester	Altuglas	Polypropylen	Polystyrol	Polyamid 6	Polyamid 12	SBS										
Azeton	-	-	-	-	-	O	100	+	-	100	+										
Salzsäure	15	+	10	+	30	+	20	+	30	+	sat	+	10	+	O	10	-	10	+	10	+
Zitronensäure			10	+	sat	+	10	+	100	+	sat	+	+	10	O			+	10	+	
Milchsäure	80	+	10	+	90	+	10	-	100	+	20	+	90	+	O	50	O		+	sat	+
															90	-		+			
Salpetersäure	30	+	10	+	50	+	10	+	20	+	10	+	25/		O	2	O		-	50	+
			100	-							100	-	50		10	-					
Phosphorsäure	85	+	100	+	sat	+		+	100	+	10	+	sat	+	O	2	O	50	+		+
											95	-			10	-					
Schwefelsäure	50	+	50	+	96	+	30	+	70	+	30	+	96	+	O	3	-	10	+	96	+
			100	-																	
Alkohol	O	96	+	96	+	-	50	O	50	O	96	+		+	96	O	96	+		+	+
Reines Anilin	O		-	100	-	-		O		-	100	+			100	O	100	O			
Benzol	+	100	-	-	-	+		-		O	100	O			100	+		+		-	
Flüssiges Brom		100	-	-	-						100	-						100	-		-
Flüssiges Chlor			-	100	-	-	sat	+		-	100	-			100	O		-	50	+	
Salzwasser	+	100	+	100	+	+	100	+	100	+	100	-		100	+			100	+	sat	+
Benzin	+	100	+	100	O	-	100	+	100	O		-		-	100	+		+		-	
Äther	-	100	O	100	-	-	100	O		+					100	+	100	+		-	
Hexan	O		+	O	O			-			100	+			100	+	100	+		-	
Öle und Fette	+	100	+	100	+	O	100	+	100	O	100	+				+	100	+		-	
Aromatische Kohlenwasserstoffe	O		-	-	-	-		-		+	-				-	-		+		-	
Heizöl	O	100	O	100	+	-	100	+	100	-	100	+			100	+	100	+		-	
Naphthalin				100	O	-	100	+	100	-	100	+			100	+	100	+			
Nitrobenzol	-		-	100	-	-		-		-	100	O				-		O		-	
Phenol	-		-	sat	O	-	20	O		-	sat	+				-		-	10	O	
Mineralsalze			+		+	+		+		+		+						+		+	
Jodlösung			O		-	+				-						+					
Toluol	-		-	100	-	-		+		O	100	O			100	+	100	+		-	
Trichloroäthylen	-		-	100	-	-		-		-	100	O			100	-	100	O		-	
Harnstoff			sat	+	sat	+	+				sat	+			10	+	sat	+	sat	O	

**Hinweis:**

Für andere Chemikalien sprechen Sie uns bitte an.  
Alle diese Informationen wurden den besten Quellen entnommen und werden nur zu Informationszwecken weitergegeben, ohne Verpflichtung unsererseits.

Beschreibung des Kennzeichnungsschildes, das an wandmontierten Gehäusen mit ATEX-Zertifizierung befestigt ist

## Spacial S3DEX

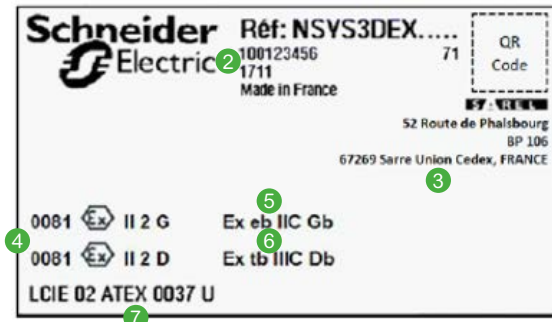

1

- Bereich des Produkts mit seinen Abmessungen

2

- 100123456 71: Beispiel für die Seriennummer
- 1711: Beispiel für das Jahr und den Monat der Herstellung

3

- Adresse des Herstellers

4

- 0081: Kennnummer der benannten Stelle für die Anwendung der ATEX-Richtlinie
- Ex: Unterscheidungsmerkmal, das angibt, dass das Produkt in einem explosionsgefährdeten Bereich zugelassen ist
- II: Industriegruppe (II = Oberflächenindustrie)
- 2: Gerätekategorie (2 = gelegentliches Vorhandensein, Zone 1 oder 21)
- G: Art der Atmosphäre (G = Gase und Dämpfe)
- D: Art der Atmosphäre (D = Staub)

5

- Ex: Symbol, das angibt, dass das Produkt einer oder mehreren Schutzarten entspricht
- eb: Schutzniveau der Zündschutzart "e" für erhöhte Sicherheit (EN 60079-7)
- II C: Gasgruppe (Wasserstoff/Acetylen)
- Gb: Zündschutzart für nichtelektrisches Material (Steuerung der Energieversorgung)
- G = gaz 6

6

- Ex: Symbol, das angibt, dass das Produkt einer oder mehreren Zündschutzarten entspricht
- tb: Schutzniveau der Zündschutzart "t" je Gehäuse (EN 60079-31)
- III C: Staubart (leitfähiger Staub)
- Db: Schutzart für nichtelektrisches Material (Steuerung der Stromversorgung) D = Staub

7

- Nummer der EG-Baumusterprüfbescheinigung (enthält den Namen der Zertifizierungsstelle)



Laden Sie unsere ATEX-Zertifikate von unserer Website herunter.

## SBM-Industriegehäuse aus Stahl



NSYSBMABS4

Zubehör	Artikel-Nr.
Beutel mit Zubehör. SBM-Gehäuse, 4 Schrauben	NSYSBMABS4
Beutel mit Zubehör. SBM-Gehäuse, 6 Schrauben	NSYSBMABS6

## Wandschränke aus Stahl S3D



NSYDS3D32

Türen	Artikel-Nr.
Volltür 300 x 200	NSYDS3D32
Volltür 300 x 250	NSYDS3D32S
Volltür 300 x 300	NSYDS3D33
Volltür 300 x 400	NSYDS3D34
Volltür 400 x 300	NSYDS3D43
Volltür 400 x 400	NSYDS3D44
Volltür 400 x 600	NSYDS3D46
Volltür 500 x 300	NSYDS3D53
Volltür 500 x 400	NSYDS3D54
Volltür 500 x 500	NSYDS3D55
Volltür 600 x 400	NSYDS3D64
Volltür 600 x 500	NSYDS3D65
Volltür 600 x 600	NSYDS3D66
Volltür 600 x 800	NSYDS3D68
Volltür 700 x 500	NSYDS3D75
Volltür 800 x 600	NSYDS3D86
Volltür 800 x 800	NSYDS3D88
Volltür 800 x 1000	NSYDS3D810
Volltür 1000 x 600	NSYDS3D106
Volltür 1000 x 800	NSYDS3D108
Volltür 1000 x 1000	NSYDS3D1010
Volltür 1200 x 1000	NSYDS3D1210
Volltür 1200 x 600	NSYDS3D126
Volltür 1200 x 800	NSYDS3D128

Doppeltüren (neues Design ab April 2023/24)	Artikel-Nr.
Volltür 800 x 500 rechts	NSYDNS3D85R
Volltür 800 x 500 links	NSYDNS3D85L
Volltür 800 x 600 rechts	NSYDNS3D86R
Volltür 800 x 600 links	NSYDNS3D86L
Volltür 1000 x 500 rechts	NSYDNS3D105R
Volltür 1000 x 500 links	NSYDNS3D105L
Volltür 1000 x 600 rechts	NSYDNS3D106R
Volltür 1000 x 600 links	NSYDNS3D106L
Volltür 1200 x 500 rechts	NSYDNS3D125R
Volltür 1200 x 500 links	NSYDNS3D125L
Volltür 1200 x 600 rechts	NSYDNS3D126R
Volltür 1200 x 600 links	NSYDNS3D126L
Volltür 1400 x 500 rechts	NSYDNS3D145R
Volltür 1400 x 500 links	NSYDNS3D145L

Türzubehör	Artikel-Nr.
Dichtung für doppeltürigen Schrank	NSYGGDD
5-er Satz Stufen und Raster	NSYS3DTL
Scharnier 120°	NSYAEHDH120S3D
Scharnier 180°	NSYAEHDH180S3D
Edungszubehör	Artikel-Nr.
500-er Satz Erdungsetiketten	NSYSWMEML
Befestigungsteile für Kabeleinführungsplatte	Artikel-Nr.
100 Schrauben	NSYS3DCGSB
Beutel für Standardschrauben	NSYS3DCGPSTDSB
Verriegelungszubehör	Artikel-Nr.
10-er Satz Verbindungsführungen	NSYS3DLG
Standardschlüssel DB3	NSYAEEDLS3DKDB3
Schloss + Standardschlüssel DB3 neutral	NSYAEEDLS3DRLN
Gestänge für 3-Punkt-Verriegelung, H 600 mm	NSYBTAS3D60
Gestänge für 3-Punkt-Verriegelung, H 700 mm	NSYBTAS3D70
Gestänge für 3-Punkt-Verriegelung, H 800 mm	NSYBTAS3D80
Gestänge für 3-Punkt-Verriegelung, H 1000 mm	NSYBTAS3D100
Gestänge für 3-Punkt-Verriegelung, H 1000 mm	NSYBTAS3D120
Gestänge für 3-Punkt-Verriegelung, H 1400 mm	NSYBTAS3D140
Schloss mit Schlüssel 3131A	NSYAEEDL3131AS3D
3-Punkt-Verriegelungsverbindung (H = 650 mm)	NSYBTAS3D65
3-Punkt-Verriegelungsverbindung (H = 900 mm)	NSYBTAS3D90
Platten	Artikel-Nr.
50 Kappen für Scharnierbohrungen	NSYSWMCH
50-er Satz Stecker für Rückseite	NSYSWMBP

Doppeltüren (bisheriger Entwurf vor April 2023/24)	Artikel-Nr.
Volltür 800 x 500 rechts	NSYDS3D85R
Volltür 800 x 500 links	NSYDS3D85L
Volltür 800 x 600 rechts	NSYDS3D86R
Volltür 800 x 600 links	NSYDS3D86L
Volltür 1000 x 500 rechts	NSYDS3D105R
Volltür 1000 x 500 links	NSYDS3D105L
Volltür 1000 x 600 rechts	NSYDS3D106R
Volltür 1000 x 600 links	NSYDS3D106L
Volltür 1200 x 500 rechts	NSYDS3D125R
Volltür 1200 x 500 links	NSYDS3D125L
Volltür 1200 x 600 rechts	NSYDS3D126R
Volltür 1200 x 600 links	NSYDS3D126L
Volltür 1400 x 500 rechts	NSYDS3D145R
Volltür 1400 x 500 links	NSYDS3D145L

Nähere Informationen finden Sie auf Seite 468 oder auf unserer Website unter [www.se.com](http://www.se.com)

## Wandschränke aus Stahl S3DM



NSYS3DCGSB

Befestigungsteile	Artikel-Nr.
100 Schrauben für Kabeleinführungsplatte	NSYS3DCGSB
Beutel für Standardschrauben für Kabeleinführungsplatte	NSYS3DCGPSTDSB
Edungszubehör	Artikel-Nr.
500-er Satz Erdungsetiketten	NSYSWMEL
Verriegelungszubehör	Artikel-Nr.
10-er Satz Verbindungsführungen	NSYS3DLG
Standardschlüssel DB3	NSYAEDLS3DKDB3
Gestänge für 3-Punkt-Verriegelung, H 600 mm	NSYBTAS3D60
Gestänge für 3-Punkt-Verriegelung, H 700 mm	NSYBTAS3D70
Gestänge für 3-Punkt-Verriegelung, H 800 mm	NSYBTAS3D80
Gestänge für 3-Punkt-Verriegelung, H 1000 mm	NSYBTAS3D100
Platten	Artikel-Nr.
50 Kappen für Scharnierbohrungen (Wandschrank)	NSYSWMCH
50-er Satz Stecker für Rückseite (Wandschrank)	NSYSWMBP

## Wandschränke aus Stahl S3DC



NSYSWMEL

Edungszubehör	Artikel-Nr.
500-er Satz Erdungsetiketten	NSYSWMEL
Verriegelungszubehör	Artikel-Nr.
10-er Satz Verbindungsführungen	NSYS3DLG
Gehäuse für Standardschloss	NSYAEDLS3DC
Gestänge für 3-Punkt-Verriegelung, H 600 mm	NSYBTAS3D60
Gestänge für 3-Punkt-Verriegelung, H 700 mm	NSYBTAS3D70
Gestänge für 3-Punkt-Verriegelung, H 800 mm	NSYBTAS3D80
Gestänge für 3-Punkt-Verriegelung, H 1000 mm	NSYBTAS3D100
Gestänge für 3-Punkt-Verriegelung, H 1200 mm	NSYBTAS3D120
Platten (Wandschrank)	Artikel-Nr.
50 Kappen für Scharnierbohrungen	NSYSWMCH
50-er Satz Stecker für Rückseite	NSYSWMBP

## Wandschränke aus Stahl S3DB



NSYSWMEL

Edungszubehör	Artikel-Nr.
500-er Satz Erdungsetiketten	NSYSWMEL
Verriegelungszubehör	Artikel-Nr.
Standardschlüssel DB3	NSYAEDLS3DKDB3
Platten (Wandschrank)	Artikel-Nr.
50 Kappen für Scharnierbohrungen	NSYSWMCH
50-er Satz Stecker für Rückseite	NSYSWMBP

## Wandschränke aus Stahl CRN



NSYDCRN22

Türen	Artikel-Nr.	Türzubehör	Artikel-Nr.
Volltür H 200 x B 200	<b>NSYDCRN22</b>	Standardscharnier Spacial	<b>NSYBICRN</b>
Volltür H 200 x B 300	<b>NSYDCRN23</b>	Scharnier 120°	<b>NSYAEDH120S3D</b>
Volltür H 250 x B 200	<b>NSYDCRN2520</b>	Scharnier 180°	<b>NSYAEDH180S3D</b>
Volltür H 300 x B 250	<b>NSYDCRN3025</b>	<b>Edungszubehör</b>	Artikel-Nr.
Volltür H 300 x B 300	<b>NSYDCRN33</b>	500-er Satz Erdungsetiketten	<b>NSYSWMEL</b>
Volltür H 300 x B 400	<b>NSYDCRN34</b>	<b>Verriegelungszubehör</b>	Artikel-Nr.
Volltür H 300 x B 450	<b>NSYDCRN3045</b>	Schloss TCRE1	<b>NSYTCRE1</b>
Volltür H 400 x B 300	<b>NSYDCRN43</b>	Schloss TCRE12	<b>NSYTCRE12</b>
Volltür H 400 x B 400	<b>NSYDCRN44</b>	3-Punkt-Verriegelungsverbindung für Spacial CRN (H = 800 mm)	<b>NSYBTACRN80</b>
Volltür H 400 x B 600	<b>NSYDCRN46</b>	3-Punkt-Verschlussgestänge für Spacial CRN (H = 1000 mm)	<b>NSYBTACRN100</b>
Volltür H 500 x B 400	<b>NSYDCRN54</b>	3-Punkt-Verschlussgestänge für Spacial CRN (H = 1200 mm)	<b>NSYBTACRN120</b>
Volltür H 500 x B 500	<b>NSYDCRN55</b>	3-Punkt-Verschlussgestänge für Spacial CRN (H = 1400 mm)	<b>NSYBTACRN140</b>
Volltür H 600 x B 400	<b>NSYDCRN64</b>	<b>Platten</b>	Artikel-Nr.
Volltür H 600 x B 500	<b>NSYDCRN65</b>	50-er Satz Stecker für Rückseite	<b>NSYSWMBP</b>
Volltür H 600 x B 600	<b>NSYDCRN66</b>	50 Kappen für Scharnierbohrungen	<b>NSYSWMCH</b>
Volltür H 600 x B 800	<b>NSYDCRN68</b>	<b>Befestigungsteile</b>	Artikel-Nr.
Volltür H 700 x B 500	<b>NSYDCRN75</b>	Beutel mit Schrauben für CRN-Kabeldurchführungsplatte	<b>NSYCRNCGPSTDSB</b>
Volltür links H 800 x B 500	<b>NSYDCRN85L</b>	100 Schrauben	<b>NSYS3DCGSB</b>
Volltür rechts H 800 x B 500	<b>NSYDCRN85R</b>	Beutel für Standardschrauben	<b>NSYS3DCGPSTDSB</b>
Volltür H 800 x B 600	<b>NSYDCRN86</b>	<b>Dichtelement</b>	Artikel-Nr.
Volltür links H 800 x B 600	<b>NSYDCRN86L</b>	Selbstklebende Dichtung, 18 x 10 2M	<b>NSYADG2M</b>
Volltür rechts H 800 x B 600	<b>NSYDCRN86R</b>	Selbstklebende Dichtung, 18 x 10 3M	<b>NSYADG3M</b>
Volltür H 800 x B 800	<b>NSYDCRN88</b>	Selbstklebende Dichtung, 18 x 10 5M	<b>NSYADG5M</b>
Volltür links H 1000 x B 500	<b>NSYDCRN105L</b>	Selbstklebende Dichtung, 18 x 10 20M	<b>NSYADG20M</b>
Volltür rechts H 1000 x B 500	<b>NSYDCRN105R</b>		
Volltür H 1000 x B 600	<b>NSYDCRN106</b>		
Volltür links H 1000 x B 600	<b>NSYDCRN106L</b>		
Volltür rechts H 1000 x B 600	<b>NSYDCRN106R</b>		
Volltür H 1000 x B 800	<b>NSYDCRN108</b>		
Volltür links H 1200 x B 500	<b>NSYDCRN125L</b>		
Volltür rechts H 1200 x B 500	<b>NSYDCRN125R</b>		
Volltür H 1200 x B 600	<b>NSYDCRN126</b>		
Volltür links H 1200 x B 600	<b>NSYDCRN126L</b>		
Volltür rechts H 1200 x B 600	<b>NSYDCRN126R</b>		
Volltür H 1200 x B 800	<b>NSYDCRN128</b>		
Volltür links H 1400 x B 500	<b>NSYDCRN145L</b>		
Volltür rechts H 1400 x B 500	<b>NSYDCRN145R</b>		



## Anreihsschränke aus Stahl (SFN)



NSYSFD207



NSYTDSSF2D



NSYRSF64L

Türzubehör	Artikel-Nr.
Set mit 4 Scharnieren und Befestigungselementen	<b>NSYDHSF</b>
Doppeltür-Stopper (2 Stück)	<b>NSYTDSSF2D</b>
Verriegelungszubehör	Artikel-Nr.
Verriegelungssystem für Gehäuse, Version mit 1 Tür, Höhe 1200 (rechte Seitentür für Doppeltürversion)	<b>NSYLCK12SF</b>
Verriegelungssystem für Schränke eintürige Version 1400H	<b>NSYLCK14SF</b>
Verriegelungssystem für Schränke eintürige Version 1600H (rechte Tür bei Doppeltür-Version)	<b>NSYLCK16SF</b>
Verriegelungssystem für Schränke eintürige Version 1800H (rechte Tür bei Doppeltür-Version)	<b>NSYLCK18SF</b>
Verriegelungssystem für Schränke eintürige Version 2000H (rechte Tür bei Doppeltür-Version)	<b>NSYLCK20SF</b>
Verriegelungssystem für Schränke eintürige Version 2200H (rechte Tür bei Doppeltür-Version)	<b>NSYLCK22SF</b>
Zahnscheibe für Türverriegelungssystem	<b>NSYLCKWSF</b>
Neutrale Verkleidung für Türgriff SFN-Türgriff	<b>NSYSFHNTRIM</b> <b>NSYSFHS1</b>

Gehäusedach	Neues Gehäuse-dach (erweitert)
Dach B 600 x T 400 mm	<b>NSYRSF64L</b>
Dach B 600 x T 500 mm	<b>NSYRSF65L</b>
Dach B 600 x T 600 mm	<b>NSYRSF66L</b>
Dach B 800 x T 400 mm	<b>NSYRSF84L</b>
Dach B 800 x T 500 mm	<b>NSYRSF85L</b>
Dach B 800 x T 600 mm	<b>NSYRSF86L</b>
Dach B 800 x T 800 mm	<b>NSYRSF88L</b>
Dach B 1000 x T 400 mm	<b>NSYRSF104L</b>
Dach B 1000 x T 500 mm	<b>NSYRSF105L</b>
Dach B 1000 x T 600 mm	<b>NSYRSF106L</b>
Dach B 1000 x T 800 mm	<b>NSYRSF108L</b>
Dach B 1200 x T 400 mm	<b>NSYRSF124L</b>
Dach B 1200 x T 500 mm	<b>NSYRSF125L</b>
Dach B 1200 x T 600 mm	<b>NSYRSF126L</b>

Befestigungsteile	Artikel-Nr.
Unverlierbare Schrauben für Platten mit Außenbefestigung	<b>NSYCSSF</b>
Sockelzubehör	Artikel-Nr.
Kunststoffabdeckungen für Sockellecken, Höhe 100 mm	<b>NSYPC100</b>
200 mm Kunststoffabdeckungen für Sockellecken	<b>NSYPC200</b>
Seitenwände	Artikel-Nr.
Prisma <b>SeT</b> HD-Rückwand, H 2000 x B 700 mm	<b>NSYBP207</b>
Türen	Artikel-Nr.
Volltür Prisma <b>SeT</b> RAL9003 2000 x 700 mm	<b>NSYSFND207ED</b>
Volltür Prisma <b>SeT</b> RAL7035 2000 x 700 mm	<b>NSYSFND207G</b>
Verglaste Tür Prisma <b>SeT</b> RAL9003 2000 x 700 mm	<b>NSYSFND207TED</b>
Verglaste Tür Prisma <b>SeT</b> RAL7035 2000 x 700 mm	<b>NSYSFND207TG</b>
Volltür Prisma <b>SeT</b> RAL9003 2000 x 300	<b>NSYSFND203ED</b>
SFN std vergrößertes Dach B 1000 x T 400mm	<b>NSYRSFN104L</b>
SFN std vergrößertes Dach B 1000 x T 500mm	<b>NSYRSFN105L</b>
SFN std vergrößertes Dach B 1000 x T 600mm	<b>NSYRSFN106L</b>
SFN std vergrößertes Dach B 1000 x T 800mm	<b>NSYRSFN108L</b>
SFN std vergrößertes Dach B 1200 x T 400mm	<b>NSYRSFN124L</b>
SFN std vergrößertes Dach B 1200 x T 500mm	<b>NSYRSFN125L</b>
SFN std vergrößertes Dach B 1200 x T 600mm	<b>NSYRSFN126L</b>
SFN std vergrößertes Dach B 600 x T 400mm	<b>NSYRSFN64L</b>
SFN std vergrößertes Dach B 600 x T 600mm	<b>NSYRSFN66L</b>
SFN std vergrößertes Dach B 800 x T 400mm	<b>NSYRSFN84L</b>
SFN std vergrößertes Dach B 800 x T 500mm	<b>NSYRSFN85L</b>
SFN std vergrößertes Dach B 800 x T 600mm	<b>NSYRSFN86L</b>
SFN std vergrößertes Dach B 800 x T 800mm	<b>NSYRSFN88L</b>
Doppeltürstopper Doppeltür SFN	<b>NSYTDSSF2D</b>

## Standsschränke aus Stahl SM



NSYSMEC1041

Kabeleinführungsplatten	Artikel-Nr.	Türzubehör	Artikel-Nr.
1 Kabeldurchführungsöffnung B 1000 x D 400 mm	<b>NSYSMEC1041</b>	Satz mit 4 Scharnieren und Befestigungselementen	<b>NSYDHSF</b>
1 Kabeldurchführungsöffnung B 1000 x D 300 mm	<b>NSYSMEC1031</b>	Spacial SM-Türscharniere und 2D-Türstopper	<b>NSYDHSM2D</b>
1 Kabeldurchführungsöffnung B 1000 x D 500 mm	<b>NSYSMEC1051</b>	Doppeltür-Stopper (2 Stück)	<b>NSYTDSSF2D</b>
1 Kabeldurchführungsöffnung B 600 x D 300 mm	<b>NSYSMEC631</b>	<b>Verriegelungszubehör</b>	<b>Artikel-Nr.</b>
1 Kabeldurchführungsöffnung B 600 x D 400 mm	<b>NSYSMEC641</b>	Verriegelungssystem für Schränke mit 1 Einzeltür, Version 1200H (rechte Seitentür für Doppeltürversion)	<b>NSYLCK12SF</b>
1 Kabeldurchführungsöffnung B 600 x D 500 mm	<b>NSYSMEC651</b>	Verriegelungssystem für Schränke mit 1 Einzeltür, Version 1600H (rechte Seitentür für Doppeltürversion)	<b>NSYLCK16SF</b>
1 Kabeldurchführungsöffnung B 600 x D 600 mm	<b>NSYSMEC661</b>	Verriegelungssystem für Schränke mit 1 Einzeltür, Version 1800H (rechte Seitentür für Doppeltürversion)	<b>NSYLCK18SF</b>
1 Kabeldurchführungsöffnung B 800 x D 300 mm	<b>NSYSMEC831</b>	Verriegelungssystem für Schränke mit 1 Einzeltür, Version 2000H (rechte Seitentür für Doppeltürversion)	<b>NSYLCK20SF</b>
1 Kabeldurchführungsöffnung B 800 x D 400 mm	<b>NSYSMEC841</b>	Verriegelungssystem für Schränke mit 1 Einzeltür, Version 2200H (rechte Seitentür für Doppeltürversion)	<b>NSYLCK22SF</b>
1 Kabeldurchführungsöffnung B 800 x D 500 mm	<b>NSYSMEC851</b>	Verriegelungssystem für Schränke mit 1 Einzeltür, Version 1400H	<b>NSYLCK14SF</b>
1 Kabeldurchführungsöffnung B 800 x D 600 mm	<b>NSYSMEC861</b>	Zahnscheibe für Türverriegelungssystem	<b>NSYLCKWSF</b>
<b>Türen</b>	<b>Altes Dach integriert</b>	Griff, neutral	<b>NSYSFHNTRIM</b>
Doppelvolltür H 1200 x W 1000 mm	<b>NSYSMD12102D</b>	<b>Sockelzubehör</b>	<b>Artikel-Nr.</b>
Double Volltür H 1200 x W 1200 mm	<b>NSYSMD12122D</b>	Kunststoffabdeckungen für Sockeleckprofile, H 100 mm	<b>NSYPC100</b>
Doppelvolltür H 1400 x W 1000 mm	<b>NSYSMD14102D</b>	Kunststoffabdeckungen für Sockeleckprofile, H 200 mm	<b>NSYPC200</b>
Doppelvolltür H 1400 x W 1200 mm	<b>NSYSMD14122D</b>		
Doppelvolltür H 1600 x W 1000 mm	<b>NSYSMD16102D</b>		
Doppelvolltür H 1600 x W 1200 mm	<b>NSYSMD16122D</b>		
Doppelvolltür H 1800 x W 1600 mm	<b>NSYSMD18162D</b>		

## Schränke aus Edelstahl S3X (Wandschränke)



NSYDS3X1010L

Türen	Artikel-Nr.	Türen	Artikel-Nr.
Linke Tür 304L 1000 x 1000 mm	NSYDS3X1010L	Volltür 316L 400 x 600 mm	NSYDS3X46H
Linke Tür316L 1000 x 1000 mm	NSYDS3X1010LH	Volltür 304L 500 x 400 mm	NSYDS3X54
Rechte Tür 304L 1000 x 1000 mm	NSYDS3X1010R	Volltür 316L 500 x 400 mm	NSYDS3X54H
Rechte Tür316L 1000 x 1000 mm	NSYDS3X1010RH	Volltür 304L 600 x 400 mm	NSYDS3X64
Volltür 304L 1000 x 800 mm	NSYDS3X108	Volltür 316L 600 x 400 mm	NSYDS3X64H
Volltür 316L 1000 x 800 mm	NSYDS3X108H	Volltür 304L 600 x 600 mm	NSYDS3X66
Linke Tür304L 1200 x 1000 mm	NSYDS3X1210L	Volltür 316L 600 x 600 mm	NSYDS3X66H
Linke Tür316L 1200 x 1000 mm	NSYDS3X1210LH	Volltür 304L 700 x 500 mm	NSYDS3X75
Rechte Tür304L 1200 x 1000 mm	NSYDS3X1210R	Volltür 316L 700 x 500 mm	NSYDS3X75H
Rechte Tür316L 1200 x 1000 mm	NSYDS3X1210RH	Volltür 304L 800 x 600 mm	NSYDS3X86
Volltür 304L 1200 x 800 mm	NSYDS3X128	Volltür 316L 800 x 600 mm	NSYDS3X86H
Volltür 316L 1200 x 800 mm	NSYDS3X128H	Volltür 304L 800 x 800 mm	NSYDS3X88
Volltür 304L 300 x 200 mm	NSYDS3X32	Volltür 316L 800 x 800 mm	NSYDS3X88H
Volltür 304L 300 x 250 mm	NSYDS3X325	Transp. Tür 304L 1000 x 800 mm	NSYDS3X108T
Volltür 316L 300 x 250 mm	NSYDS3X325H	Transp. Tür 304L 400 x 300 mm	NSYDS3X43T
Volltür 316L300 x 200 mm	NSYDS3X32H	Transp. Tür 304L 500 x 400 mm	NSYDS3X54T
Volltür 304L 300 x 300 mm	NSYDS3X33	Transp. Tür 304L 600 x 400 mm	NSYDS3X64T
Volltür 316L 300 x 300 mm	NSYDS3X33H	Transp. Tür 304L 700 x 500 mm	NSYDS3X75T
Volltür 304L 400 x 300 mm	NSYDS3X43	Transp. Tür 304L 800 x 600 mm	NSYDS3X86T
Volltür 316L 400 x 300 mm	NSYDS3X43H	<b>Türzubehör</b>	<b>Artikel-Nr.</b>
Volltür 304L 400 x 400 mm	NSYDS3X44	Satz mit 2 Scharnieren	NSYHS3X
Volltür 316L 400 x 400 mm	NSYDS3X44H	<b>Verriegelungszubehör</b>	<b>Artikel-Nr.</b>
Volltür 304L 400 x 600 mm	NSYDS3X46	Schließsystem 1000 mm	NSYLSS3X10
		Schließsystem 1200 mm	NSYLSS3X12

## Schränke aus Edelstahl SMX (Standsschränke)



NSYDSFX1410L

Türen	Artikel-Nr.	Schließsystem	Artikel-Nr.
Linke Tür304L 1400 x 1000 mm	NSYDSFX1410L	Schließsystem H = 1400 mm	NSYLSSF14
Rechte Tür304L 1400 x 1000 mm	NSYDSFX1410R	Schließsystem H = 1600 mm	NSYLSSF16
Tür 304L 1600 x 800 mm	NSYDSFX168	Schließsystem H = 1800 mm	NSYLSSF18
Tür 304L 1800 x 600 mm	NSYDSFX186	Schließsystem H = 2000 mm	NSYLSSF20
Linke Tür1800 x 1200 mm	NSYDSFX1812L	<b>Türzubehör</b>	<b>Artikel-Nr.</b>
Linke Tür316L 1800 x 1200 mm	NSYDSFX1812LH	Doppeltür-Stopper (2 Stück)	NSYTDSSF2D
Rechte Tür1800 x 1200 mm	NSYDSFX1812R		
Rechte Tür316L 1800 x 1200 mm	NSYDSFX1812RH		
Tür 304L 1800 x 800 mm	NSYDSFX188		
Tür 316L 1800 x 800 mm	NSYDSFX188H		
Linke Tür304L 1800 x 1600 mm	NSYDSFX1816L		
Linke Tür316L 1800 x 1600 mm	NSYDSFX1816LH		
Rechte Tür304L 1800 x 1600 mm	NSYDSFX1816R		
Rechte Tür316L 1800 x 1600 mm	NSYDSFX1816RH		
Linke Tür2000 x 1000 mm	NSYDSFX2010L		
Linke Tür316L 2000 x 1000 mm	NSYDSFX2010LH		
Rechte Tür2000 x 1000 mm	NSYDSFX2010R		
Rechte Tür316L 2000 x 1000 mm	NSYDSFX2010RH		
Tür 1800 x 800 mm	NSYDSFX206		
Linke Tür2000 x 1200 mm	NSYDSFX2012L		
Linke Tür316L 2000 x 1200 mm	NSYDSFX2012LH		
Rechte Tür2000 x 1200 mm	NSYDSFX2012R		
Rechte Tür316L 2000 x 1200 mm	NSYDSFX2012RH		
Tür 2000 x 800 mm	NSYDSFX208		
Linke Tür2000 x 1600 mm	NSYDSFX2016L		
Linke Tür316L 2000 x 1600 mm	NSYDSFX2016LH		
Rechte Tür2000 x 1600 mm SMX	NSYDSFX2016R		
Rechte Tür316L 2000 x 1600 mm	NSYDSFX2016RH		

## Schränke aus Edelstahl SFX (Standsschränke)



NSYDSFX186

Türen	Artikel-Nr.	Türzubehör	Artikel-Nr.
Tür 304L 1800 x 600 mm	<b>NSYDSFX186</b>	Satz mit 3 Scharnieren	<b>NSYHSMX</b>
Linke Tür 1800 x 1200 mm	<b>NSYDSFX1812L</b>	Doppeltür-Stopper (2 Stück)	<b>NSYTDSSF2D</b>
Rechte Tür 1800 x 1200 mm	<b>NSYDSFX1812R</b>	<b>Verriegelungszubehör</b>	Artikel-Nr.
Tür 304L 1800 x 800 mm	<b>NSYDSFX188</b>	Schließsystem 1400 mm	<b>NSYLSSF14</b>
Linke Tür 2000 x 1000 mm	<b>NSYDSFX2010L</b>	Schließsystem 1600 mm	<b>NSYLSSF16</b>
Rechte Tür 2000 x 1000 mm	<b>NSYDSFX2010R</b>	Schließsystem 1800 mm	<b>NSYLSSF18</b>
Tür 1800 x 800 mm	<b>NSYDSFX206</b>	Schließsystem 2000 mm	<b>NSYLSSF20</b>
Linke Tür 2000 x 1200 mm	<b>NSYDSFX2012L</b>		
Rechte Tür 2000 x 1200 mm	<b>NSYDSFX2012R</b>		
Tür 2000 x 800 mm	<b>NSYDSFX208</b>		
Linke Tür 2000 x 1600 mm	<b>NSYDSFX2016L</b>		
Rechte Tür 2000 x 1600 mm	<b>NSYDSFX2016R</b>		

## Isoliermaterial PLA (Standsschränke)



NSYDPLA155G

• Für RAL 7035 Grau		• Für RAL 7035 Grau	
Türen	Artikel-Nr.	Türen	Artikel-Nr.
Tür 500 x 500 mm Schwenkhebel. 120° Türöffnung	<b>NSYDPLA55G</b>	Tür 1500 x 500 mm Schwenkhebel. 180° Türöffnung, 120° Scharnierzubehör	<b>NSYDPLA155HG</b>
Tür 500 x 750 mm Schwenkhebel. 120° Türöffnung	<b>NSYDPLA57G</b>	Tür 1500 x 750 mm Schwenkhebel. 180° Türöffnung, 120° Scharnierzubehör	<b>NSYDPLA157HG</b>
Tür 750 x 500 mm Schwenkhebel. 120° Türöffnung	<b>NSYDPLA75G</b>	<b>Türzubehör</b>	Artikel-Nr.
Tür 750 x 750 mm Schwenkhebel. 120° Türöffnung	<b>NSYDPLA77G</b>	Scharnier PLA (Öffnungswinkel 120°)	<b>NSYAEDPLA004</b>
Tür 1000 x 500 mm Schwenkhebel. 120° Türöffnung	<b>NSYDPLA105G</b>	Türachsen PLA2T (Öffnungswinkel 180°)	<b>NSYAEDPLA005</b>
Tür 1000 x 750 mm Schwenkhebel. 120° Türöffnung	<b>NSYDPLA107G</b>	Stangenführung innerhalb der Tür PLA (2-er Set)	<b>NSYAEDPLA001</b>
Tür 1250 x 500 mm Schwenkhebel. 120° Türöffnung	<b>NSYDPLA125G</b>	Stangenführung an 1 Tür PLA (2-er Set)	<b>NSYAEDPLA002G</b>
Tür 1250 x 750 mm Schwenkhebel. 120° Türöffnung	<b>NSYDPLA127G</b>	Stangenführung an 2 Türen PLA (2-er Set)	<b>NSYAEDPLA003G</b>
Tür 1500 x 500 mm Schwenkhebel. 120° Türöffnung	<b>NSYDPLA155G</b>	<b>Befestigungsteile</b>	Artikel-Nr.
Tür 1500 x 750 mm Schwenkhebel. 120° Türöffnung	<b>NSYDPLA157G</b>	Zubehörbeutel für 1 Tür	<b>NSYASPLA001</b>
Tür 500 x 500 mm Schwenkhebel. 180° Türöffnung, 120° Scharnierzubehör	<b>NSYDPLA55HG</b>	Zubehörbeutel für 2 Türen h 500-750	<b>NSYASPLA002</b>
Tür 500 x 750 mm Schwenkhebel. 180° Türöffnung, 120° Scharnierzubehör	<b>NSYDPLA57HG</b>	Zubehörbeutel für 2 Türen h 1000-1250-1500	<b>NSYASPLA003</b>
Tür 750 x 500 mm Schwenkhebel. 180° Türöffnung, 120° Scharnierzubehör	<b>NSYDPLA75HG</b>	<b>Verriegelungszubehör</b>	Artikel-Nr.
Tür 750 x 750 mm Schwenkhebel. 180° Türöffnung, 120° Scharnierzubehör	<b>NSYDPLA77HG</b>	5 mm Doppelstegeinsatz für große Abdeckkappen für alte PLA ohne Griff	<b>NSYDDB5PLA</b>
Tür 1000 x 500 mm Schwenkhebel. 180° Türöffnung, 120° Scharnierzubehör	<b>NSYDPLA105HG</b>	Türgriffverriegelung und Stangen, H = 500 mm	<b>NSYVPLA5MG</b>
Tür 1000 x 750 mm Schwenkhebel. 180° Türöffnung, 120° Scharnierzubehör	<b>NSYDPLA107HG</b>	Griffverriegelung und Gestänge H = 750 mm	<b>NSYVPLA7MG</b>
Tür 1250 x 500 mm Schwenkhebel. 180° Türöffnung, 120° Scharnierzubehör	<b>NSYDPLA125HG</b>	Griffverriegelung und Gestänge H = 1000 mm	<b>NSYVPLA10MG</b>
Tür 1250 x 750 mm Schwenkhebel. 180° Türöffnung, 120° Scharnierzubehör	<b>NSYDPLA127HG</b>	Griffverriegelung und Gestänge H = 1250 mm	<b>NSYVPLA12MG</b>
		Griffverriegelung und Gestänge H = 1500 mm	<b>NSYVPLA15MG</b>

## Isoliermaterial PLM (Wandschränke)

- Für RAL 7035 Grau



NSYDPLM32G

Komplette Tür (Tür + Schließsystem)	Artikel-Nr.	Türzubehör	Artikel-Nr.
Tür ohne Verriegelung für PLM32	<b>NSYDPLM32G</b>	Türencharnier für NSYPLM32	<b>NSYAEDHPLM32</b>
Tür ohne Verriegelung für 2 Schlösser PLM3025	<b>NSYDPLM3025G</b>	Türencharnier für NSYPLM3025 für Tür mit 2 Schlössern	<b>NSYAEDHPLM3025</b>
Tür ohne Verriegelung für PLM43	<b>NSYDPLM43G</b>	Türencharnier für NSYPLM43 bis 86	<b>NSYAEDHPLM</b>
Tür ohne Verriegelung für PLM54	<b>NSYDPLM54G</b>	Türencharnier für NSYPLM108	<b>NSYAEDHPLM108</b>
Tür ohne Verriegelung für PLM64	<b>NSYDPLM64G</b>	Rod guides (4 pieces) for PLM108	<b>NSYAEDPLM108</b>
Tür ohne Verriegelung für PLM75	<b>NSYDPLM75G</b>	<b>Befestigungsteile</b>	Artikel-Nr.
Tür mit Verriegelung für PLM86	<b>NSYDPLM86G</b>	Zubehörbeutel NSYPLM43 bis 86	<b>NSYASPLM</b>
Tür ohne Verriegelung für PLM108	<b>NSYDPLM108G</b>	<b>Zubehör für Verriegelungen</b>	Artikel-Nr.
Glastür ohne Verriegelung für PLM3025T	<b>NSYDPLM3025TG</b>	Verriegelung und Gestänge für NSYPLM108	<b>NSYVPLM108</b>
Glastür ohne Verriegelung für PLM43T	<b>NSYDPLM43TG</b>	Doppelstangenschloss für PLM-Schränke von 430 bis 847 mm Höhe	<b>NSYDDBPLM</b>
Glastür ohne Verriegelung für PLM54T	<b>NSYDPLM54TG</b>		
Glastür ohne Verriegelung für PLM64T	<b>NSYDPLM64TG</b>		
Glastür ohne Verriegelung für PLM75T	<b>NSYDPLM75TG</b>		
Glastür ohne Verriegelung für PLM86T	<b>NSYDPLM86TG</b>		
Glastür ohne Verriegelung für PLM108T	<b>NSYDPLM108TG</b>		

## Anwendungsspezifische Angebote: HMI SD



NSYCCSDF8

Türen	Artikel-Nr.	Türzubehör	Artikel-Nr.
Pultdeckel B 600 mm	<b>NSYDLSDF6</b>	Scharniere für Compact-Steuerpult	<b>NSYHSD</b>
Pultdeckel B 800 mm	<b>NSYDLSDF8</b>	Scharniere für Steuerpult m. Konsole	<b>NSYHSDF</b>
Pultdeckel B 1000 mm	<b>NSYDLSDF10</b>	<b>Verriegelungszubehör</b>	Artikel-Nr.
Pultdeckel B 1200 mm	<b>NSYDLSDF12</b>	Standardgriff in RAL 7011	<b>NSYSDH</b>
Pultdeckel m. Konsole B 800 mm	<b>NSYDLSDF8</b>	Schloss m. DB 3 mm für Vordertüren	<b>NSYFDLSD</b>
Pultdeckel m. Konsole B 1000 mm	<b>NSYDLSDF10</b>	Griff für die hintere Tür (neue Version)	<b>NSYBTACRNG140</b>
Pultdeckel m. Konsole B 1200 mm	<b>NSYDLSDF12</b>	Schloss m. DB 3 mm für Pultdeckel und Abdeckungen	<b>NSYDLLSDF</b>
Pultdeckel m. Konsole B 1600 mm	<b>NSYDLSDF16</b>	Flache Abdeckung mit DB 5 mm	<b>NSYSDFLOCKDB5</b>
Abdeckung f. klappbare Konsole B 800 mm	<b>NSYCCSDF8</b>		
Abdeckung f. klappbare Konsole B 1000 mm	<b>NSYCCSDF10</b>		
Abdeckung f. klappbare Konsole B 1200 mm	<b>NSYCCSDF12</b>		
Abdeckung f. klappbare Konsole B 1600 mm	<b>NSYCCSDF16</b>		

## Anwendungsspezifische Angebote: HMI SDX

Verriegelungszubehör	Artikel-Nr.
Schließsystem	<b>NSYLSSDX</b>

## Anwendungsspezifische Angebote: S3CM

Türen	Artikel-Nr.	Türzubehör	Artikel-Nr.
Volltür H 200 x W 200	<b>NSYDCRN22</b>	Standardscharnier Spacial	<b>NSYBICRN</b>
Volltür H 200 x W 300	<b>NSYDCRN23</b>	<b>Edungszubehör</b>	Artikel-Nr.
Volltür H 250 x W 200	<b>NSYDCRN2520</b>	500-er Satz Erdungsetiketten	<b>NSYSWMEL</b>
Volltür H 300 x W 250	<b>NSYDCRN3025</b>		
Volltür H 300 x W 300	<b>NSYDCRN33</b>		
Volltür H 300 x W 400	<b>NSYDCRN34</b>		
Volltür H 300 x W 450	<b>NSYDCRN3045</b>		
Volltür H 400 x W 300	<b>NSYDCRN43</b>		
Volltür H 400 x W 400	<b>NSYDCRN44</b>		
Volltür H 400 x W 600	<b>NSYDCRN46</b>		
Volltür H 500 x W 500	<b>NSYDCRN55</b>		
Volltür H 600 x W 600	<b>NSYDCRN66</b>		
Volltür H 600 x W 800	<b>NSYDCRN68</b>		
Volltür H 800 x W 600	<b>NSYDCRN86</b>		

## Anwendungsspezifische Angebote: EMC, S3HF



NSYSWMEL

Edungszubehör	Artikel-Nr.
500-er Satz Erdungsetiketten	<b>NSYSWMEL</b>
Verriegelungszubehör	Artikel-Nr.
Standard-Schließsystem	<b>NSYAEDLS3HFDB3</b>

## Anwendungsbezogene und kundenspezifische Lösungen: ATEX S3DEX



NSYDS3D32

Türen	Artikel-Nr.	Verriegelungszubehör	Artikel-Nr.
Volltür 300 x 200	<b>NSYDS3D32</b>	10-er Satz Verbindungsführungen	<b>NSYS3DLG</b>
Volltür 300 x 300	<b>NSYDS3D33</b>	Standardschlüssel DB3	<b>NSYAEDLS3DKDB3</b>
Volltür 400 x 300	<b>NSYDS3D43</b>	Gestänge für 3-Punkt-Verriegelung, H 600 mm	<b>NSYBTAS3D60</b>
Volltür 400 x 400	<b>NSYDS3D44</b>	Gestänge für 3-Punkt-Verriegelung, H 700 mm	<b>NSYBTAS3D70</b>
Volltür 500 x 400	<b>NSYDS3D54</b>	Gestänge für 3-Punkt-Verriegelung, H 800 mm	<b>NSYBTAS3D80</b>
Volltür 600 x 400	<b>NSYDS3D64</b>	Gestänge für 3-Punkt-Verriegelung, H 1000 mm	<b>NSYBTAS3D100</b>
Volltür 600 x 600	<b>NSYDS3D66</b>	<b>Platten</b>	Artikel-Nr.
Volltür 700 x 500	<b>NSYDS3D75</b>	50 Kappen für Scharnierbohrungen	<b>NSYSWMCH</b>
Volltür 800 x 600	<b>NSYDS3D86</b>	50-er Satz Stecker für Rückseite	<b>NSYSWMBP</b>
Volltür 1000 x 800	<b>NSYDS3D108</b>		
<b>Edungszubehör</b>	Artikel-Nr.		
500-er Satz Erdungsetiketten	<b>NSYSWMEL</b>		

## Heavy-Duty-Gehäuse für den Außenbereich: Thalassa PHD



NSYPPC74HD

Volltüren (Tür + Schloss + Scharniere + Türarretierung)	Einzeltür oder rechte Tür Artikel-Nr.	Linke Tür Artikel-Nr.	Kabelverschraubungsplatte aus Aluminium	Artikel-Nr.
H 538 x W 500	<b>NSYDPHD55P</b>	-	Für Schrank W 750 x D 420	<b>NSYPPC74HD</b>
H 788 x W 500	<b>NSYDPHD75P</b>	-	Für Schrank W 750 x D 620	<b>NSYPPC76HD</b>
H 843 x W 750	<b>NSYDPHD77P</b>	-	Für Schrank W 500 x D 420	<b>NSYPPC54HD</b>
H 1093 x W 500	<b>NSYDPHD105P</b>	-	Für Schrank W 1250 x D 420	<b>NSYPPC54HD + NSYPPC74HD</b>
H 1093 x W 750	<b>NSYDPHD107P</b>	-	Für Schrank W 1250 x D 620	<b>NSYPPC56HD + NSYPPC76HD</b>
H 1343 x W 500	<b>NSYDPHD125P</b>	-	Schrauben und Muttern für PHD-Verschraubungsplatte	<b>NSYPPCPHDSN</b>
H 1343 x W 750	<b>NSYDPHD127P</b>	-	<b>Türzubehör</b>	Artikel-Nr.
H 1343 x W 1250	<b>NSYDPHD127P</b>	<b>NSYDPHD125LP</b>	Set mit 4 vollständigen Scharnieren für PHD	<b>NSYAEDPHD</b>
H 1593 x W 750	<b>NSYDPHD157P</b>	-	<b>Verriegelungszubehör</b>	Artikel-Nr.
H 1593 x W 1250	<b>NSYDPHD157P</b>	<b>NSYDPHD155LP</b>	Komplettes Schließsystem für PHD H 1000	<b>NSYVPHD10</b>
H 2093 x W 750	2 x <b>NSYDPHD107P</b>	-	Komplettes Schließsystem für PHD H 1500	<b>NSYVPHD15</b>
			Komplettes Schließsystem für PHD H 2000	2 x <b>NSYVPHD10</b>
<b>Rippentür (Tür + Schloss + Scharniere + Türarretierung)</b>	Artikel-Nr.	Artikel-Nr.		
H 538 x W 500	<b>NSYDPHD55R</b>	-		
H 788 x W 500	<b>NSYDPHD75R</b>	-		
H 843 x W 750	<b>NSYDPHD77R</b>	-		
H 1093 x W 500	<b>NSYDPHD105R</b>	-		
H 1093 x W 750	<b>NSYDPHD107R</b>	-		
H 1343 x W 500	<b>NSYDPHD125R</b>	-		
H 1343 x W 750	<b>NSYDPHD127R</b>	-		
H 1343 x W 1250	<b>NSYDPHD127R</b>	<b>NSYDPHD125LR</b>		
H 1593 x W 750	<b>NSYDPHD157R</b>	-		
H 1593 x W 1250	<b>NSYDPHD157R</b>	<b>NSYDPHD155LR</b>		
H 2093 x W 750	2 x <b>NSYDPHD107R</b>	-		





## Außengehäuse für extreme Beanspruchung Spacial S3HD

 <p>NSYTLAUHD</p>	Kabeleinführungsplatte für extreme Beanspruchung für Schrank	Artikel-Nr.	Scharnier	Artikel-Nr.
	H 343 x B 200 x T 180	<b>NSYTLAUHD</b>	S3HD Scharnier	<b>NSYAEDH120S3HD</b>
	H 448 x B 300 x T 230	<b>NSYTLCUHD</b>	Dach	Artikel-Nr.
	H 548 x B 400 x T 230	<b>NSYTLDUHD</b>	Dach für S3HD 200 (B) x 150 (T)	<b>NSYTJ2015HD</b>
	H 653 x B 400 x T 280	<b>NSYTLDUHD</b>	Dach für S3HD 300 (B) x 200 (T)	<b>NSYTJ3020HD</b>
	H 658 x B 400 x T 280	<b>NSYTLDUHD</b>	Dach für S3HD 400 (B) x 200 (T)	<b>NSYTJ4020HD</b>
	H 658 x B 600 x T 330	<b>NSYTLGUHD</b>	Dach für S3HD 400 (B) x 250 (T)	<b>NSYTJ4025HD</b>
	H 753 x B 500 x T 280	<b>NSYTLGUHD</b>	Dach für S3HD 600 (B) x 300 (T)	<b>NSYTJ6030HD</b>
	H 858 x B 600 x T 330	<b>NSYTLGUHD</b>	Dach für S3HD 500 (B) x 250 (T)	<b>NSYTJ5025HD</b>
	H 862 x B 800 x T 430	2 x <b>NSYTLDUHD</b>	Dach für S3HD 800 (B) x 400 (T)	<b>NSYTJ8040HD</b>
H 1062 x B 600 x T 430	<b>NSYTLGUHD</b>	Dach für S3HD 600 (B) x 400 (T)	<b>NSYTJ6040HD</b>	
H 1062 x B 800 x T 430	2 x <b>NSYTLDUHD</b>	Schloss	Artikel-Nr.	
Türen	Artikel-Nr.	Schloss S3HD DB 3 mm (Beschlag + Nocken + Unterlegscheibe)	<b>NSYAEDLS3HDRL</b>	
Tür 300 x 200 S3HD, ohne Griff	<b>NSYDS3HD32</b>			
Tür 400 x 300 S3HD, ohne Griff	<b>NSYDS3HD43</b>			
Tür 500 x 400 S3HD, ohne Griff	<b>NSYDS3HD54</b>			
Tür 600 x 400 S3HD + Gestänge-Sperrsystem	<b>NSYDS3HD64</b>			
Tür 600 x 600 S3HD + Gestänge-Sperrsystem	<b>NSYDS3HD66</b>			
Tür 700 x 500 S3HD + Gestänge-Sperrsystem	<b>NSYDS3HD75</b>			
Tür 800 x 600 S3HD + Gestänge-Sperrsystem	<b>NSYDS3HD86</b>			
Tür 800 x 800 S3HD + Gestänge-Sperrsystem	<b>NSYDS3HD88</b>			
Tür 1000 x 600 S3HD + Gestänge-Sperrsystem	<b>NSYDS3HD106</b>			
Tür 1000 x 800 S3HD + Gestänge-Sperrsystem	<b>NSYDS3HD108</b>			



## Außengehäuse für extreme Beanspruchung Spacial S3HD

 <p>NSYSFECA64HD</p>	Hochleistungskabelverschraubungsplatte für Schrank	Artikel-Nr.	Schwarze Platten	Artikel-Nr.
	H 1262 x B 600 x T 430	<b>NSYSFECA64HD</b>	SFHD 1200 x 600 mm	<b>NSYBPHD126</b>
	H 1262 x B 800 x T 430	<b>NSYSFECA64HD</b>	SFHD 1200 x 800 mm	<b>NSYBPHD128</b>
	H 1262 x B 1200 x T 430	2 x <b>NSYSFECA64HD</b>	SFHD 1200 x 1200 mm	<b>NSYBPHD12122D</b>
	H 1281 x B 600 x T 630	<b>NSYSFECA66HD</b>	SFHD 1600 x 600 mm	<b>NSYBPHD166</b>
	H 1281 x B 800 x T 630	<b>NSYSFECA66HD</b>	SFHD 1600 x 800 mm	<b>NSYBPHD168</b>
	H 1281 x B 1200 x T 630	2 x <b>NSYSFECA66HD</b>	SFHD 1600 x 1200 mm	<b>NSYBPHD1612</b>
	H 1662 x B 800 x T 430	<b>NSYSFECA64HD</b>	SFHD 2000 x 800 mm	<b>NSYBPHD208</b>
	H 1662 x B 1200 x T 430	2 x <b>NSYSFECA64HD</b>	Dach	Artikel-Nr.
	H 1681 x B 600 x T 630	<b>NSYSFECA66HD</b>	SFHD 600 x 400 mm	<b>NSYSC64HD</b>
	H 1681 x B 800 x T 630	<b>NSYSFECA66HD</b>	SFHD 600 x 600 mm	<b>NSYSC66HD</b>
	H 1681 x B 1200 x T 630	2 x <b>NSYSFECA66HD</b>	SFHD 800 x 400 mm	<b>NSYSC84HD</b>
	H 2062 x B 800 x T 430	<b>NSYSFECA64HD</b>	SFHD 800 x 600 mm	<b>NSYSC86HD</b>
Türen	Artikel-Nr.	SFHD 1200 x 400 mm	<b>NSYSC124HD</b>	
Volltür SFHD (1200 x 600 mm)	<b>NSYSFDHD126</b>	SFHD 1200 x 600 mm	<b>NSYSC126HD</b>	
Volltür SFHD 1200 x 800 mm	<b>NSYSFDHD128</b>	Türgriff mit zylindrischem Zylinder 1242E	Artikel-Nr.	
Volltür SFHD 1200 x 1200 mm	<b>NSYSFDHD12122D</b>	Griff SFHD 1242E	<b>NSYSFHS1HD</b>	
Volltür SFHD 1600 x 600 mm	<b>NSYSFDHD166</b>	Unverlierbare Schrauben	Artikel-Nr.	
Volltür SFHD 1600 x 800 mm	<b>NSYSFDHD168</b>	Unverlierbare Schrauben für Spacial SFHD-Platten	<b>NSYCSSFHD</b>	
Volltür (Doppeltür) SFHD 1600 x 1200 mm	<b>NSYSFDHD16122D</b>			
Volltür SFHD 2000 x 800 mm	<b>NSYSFDHD208</b>			

## Luft-Luft-Kühlgeräte

					
Kühlgerätebatterie	Lüfter (Lüfter + Kondensator)	Frontabdeckung RAL 7035 Grau	Thermostat	Montagesatz (Anleitung + kompletter Dichtungssatz + Schrauben)	
Artikel-Nr.	Artikel-Nr.	Artikel-Nr.	Artikel-Nr.	Artikel-Nr.	Artikel-Nr.
NSYCEA22E	NSYCUSP0177	NSYCUSP0042	NSYCUSP0181	-	NSYCUSP0184
NSYCEA36	NSYCUSP0031	NSYCUSP0044	NSYCUSP0077	NSYCUSP0100	NSYCUSP0112
NSYCEA50	NSYCUSP0032	NSYCUSP0044	NSYCUSP0077	NSYCUSP0100	NSYCUSP0112
NSYCEA80	NSYCUSP0033	NSYCUSP0138	NSYCUSP0078	NSYCUSP0100	NSYCUSP0113

## Luft-Wasser-Kühlgeräte

			
Tauscher-Batterie	Ventilatoren (Lüfter + Kondensator)	Frontabdeckung RAL 7035 Grau	
Artikel-Nr.	Artikel-Nr.	Artikel-Nr.	Artikel-Nr.
NSYCEW1K	NSYCUSP0034	NSYCUSP0043	NSYCUSP0079
NSYCEW1K8	NSYCUSP0035	NSYCUSP0044	NSYCUSP0080
NSYCEW2K5	NSYCUSP0036	NSYCUSP0136	NSYCUSP0080
NSYCEW3K5	NSYCUSP0037	NSYCUSP0138	NSYCUSP0081
NSYCEW4K5	NSYCUSP0037	NSYCUSP0137	NSYCUSP0081
NSYCEW6K	NSYCUSP0038	NSYCUSP0137	NSYCUSP0082
NSYCEW6K2P4	NSYCUSP0038	NSYCUSP0137	NSYCUSP0082
NSYCEW2K5R	NSYCUSP0041	NSYCUSP0053	NSYCUSP0084



Luft-Wasser-Wärmetauscher



Thermostat                      Transformator                      Magnetventil                      Montagesatz (Anleitung +  
Vollabdichtung + Schrauben).

Artikel-Nr.	Artikel-Nr.	Artikel-Nr.	Artikel-Nr.	Artikel-Nr.
NSYCEW1K	NSYCUSP0100	-	NSYCUSP0108	NSYCUSP0114
NSYCEW1K8	NSYCUSP0100	-	NSYCUSP0109	NSYCUSP0124
NSYCEW2K5	NSYCUSP0100	-	NSYCUSP0109	NSYCUSP0124
NSYCEWX2K5	NSYCUSP0100	-	NSYCUSP0109	NSYCUSP0124
NSYCEW3K5	NSYCUSP0100	-	NSYCUSP0109	NSYCUSP0115
NSYCEW4K5	NSYCUSP0100	-	NSYCUSP0109	NSYCUSP0115
NSYCEW6K	NSYCUSP0100	-	NSYCUSP0109	NSYCUSP0125
NSYCEW6K2P4	NSYCUSP0100	NSYCUSP0107	NSYCUSP0109	NSYCUSP0125
NSYCEW2K5R	NSYCUSP0100	-	NSYCUSP0109	NSYCUSP0117

Kühleinheiten: Seitlich montierte Modelle			
Artikel-Nr.	Artikel-Nr.	Artikel-Nr.	Artikel-Nr.
			
	Kondensatorlüfter-Bausatz	Verdampferlüfter-Bausatz	Controller Bausatz
Artikel-Nr.	Artikel-Nr.	Artikel-Nr.	Artikel-Nr.
NSYCU350DG	NSYCUSP001DG	NSYCUSP002DG	NSYCUSP010DG
NSYCUX350DG	NSYCUSP001DG	NSYCUSP002DG	NSYCUSP010DG
NSYCU600DG	NSYCUSP001DG	NSYCUSP002DG	NSYCUSP010DG
NSYCUX600DG	NSYCUSP001DG	NSYCUSP002DG	NSYCUSP010DG
NSYCU800DG	NSYCUSP003DG	NSYCUSP004DG	NSYCUSP010DG
NSYCU8002P4DG	NSYCUSP003DG	NSYCUSP004DG	NSYCUSP010DG
NSYCU1KDG	NSYCUSP003DG	NSYCUSP004DG	NSYCUSP010DG
NSYCUX1KDG	NSYCUSP003DG	NSYCUSP004DG	NSYCUSP010DG
NSYCU1K2P4DG	NSYCUSP003DG	NSYCUSP004DG	NSYCUSP010DG
NSYCUX1K2P4DG	NSYCUSP003DG	NSYCUSP004DG	NSYCUSP010DG
NSYCU1K2DG	NSYCUSP005DG	NSYCUSP003DG	NSYCUSP010DG
NSYCU1K22P4DG	NSYCUSP005DG	NSYCUSP003DG	NSYCUSP010DG
NSYCU1K6DG	NSYCUSP005DG	NSYCUSP003DG	NSYCUSP010DG
NSYCUX1K6DG	NSYCUSP005DG	NSYCUSP003DG	NSYCUSP010DG
NSYCU1K62P4DG	NSYCUSP005DG	NSYCUSP003DG	NSYCUSP010DG
NSYCU2KDG	NSYCUSP005DG	NSYCUSP003DG	NSYCUSP010DG
NSYCU2K3P4DG	NSYCUSP007DG	NSYCUSP006DG	NSYCUSP010DG
NSYCUX2K3P4DG	NSYCUSP007DG	NSYCUSP006DG	NSYCUSP010DG
NSYCU3K2DG	NSYCUSP008DG	NSYCUSP005DG	NSYCUSP010DG
NSYCU3K23P4DG	NSYCUSP009DG	NSYCUSP007DG	NSYCUSP010DG
NSYCU4K3P4DG	NSYCUSP009DG	NSYCUSP007DG	NSYCUSP010DG
NSYCU600RDG	NSYCUSP001DG	NSYCUSP002DG	NSYCUSP010DG
NSYCU800RDG	NSYCUSP003DG	NSYCUSP003DG	NSYCUSP010DG
NSYCU8002P4RDG	NSYCUSP003DG	NSYCUSP003DG	NSYCUSP010DG
NSYCU1K2RDG	NSYCUSP003DG	NSYCUSP003DG	NSYCUSP010DG
NSYCU1K22P4RDG	NSYCUSP003DG	NSYCUSP003DG	NSYCUSP010DG
NSYCU1K5RDG	NSYCUSP003DG	NSYCUSP003DG	NSYCUSP010DG
NSYCU1K52P4RDG	NSYCUSP003DG	NSYCUSP003DG	NSYCUSP010DG
NSYCU2KRDG	NSYCUSP003DG	NSYCUSP003DG	NSYCUSP010DG
NSYCU2K3P4RDG	NSYCUSP006DG	NSYCUSP006DG	NSYCUSP010DG
NSYCU3K3P4RDG	NSYCUSP009DG	NSYCUSP007DG	NSYCUSP010DG
NSYCU4K3P4RDG	NSYCUSP009DG	NSYCUSP007DG	NSYCUSP010DG
NSYCUHD350DG	NSYCUSP001DG	NSYCUSP002DG	NSYCUSP010DG
NSYCUHD600DG	NSYCUSP001DG	NSYCUSP002DG	NSYCUSP010DG
NSYCUHD800DG	NSYCUSP003DG	NSYCUSP004DG	NSYCUSP010DG
NSYCUHD1KDG	NSYCUSP003DG	NSYCUSP004DG	NSYCUSP010DG
NSYCUHD1K2P4DG	NSYCUSP003DG	NSYCUSP004DG	NSYCUSP010DG
NSYCUHD1K6DG	NSYCUSP005DG	NSYCUSP003DG	NSYCUSP010DG
NSYCUHD1K62P4DG	NSYCUSP005DG	NSYCUSP003DG	NSYCUSP010DG
NSYCUHD2K3P4DG	NSYCUSP007DG	NSYCUSP006DG	NSYCUSP010DG



# Suchregister

1	Seiten
13934	133, 136
A	Seiten
AF1CF34	226, 231
AF1CF56	226, 231
AF1CG4	231
AF1CG5	231
AF1CG6	231
AF1EA3	206, 230
AF1EA4	206, 230
AF1EA5	206, 230
AF1EA6	206, 230
AF1GC4	226
AF1GC5	226
AF1GC6	226
AF1VA410	230
AF1VA416	230
AF1VA512	230
AF1VA518	230
AF1VA612	215, 230
AF1VA618	215, 230
AF1VC820	215, 230
AK2CA3	249
AK2CA6	249
AK2CD100	249
AK2CD125	249
AK2CD25	249
AK2CD37	249
AK2CD50	249
AK2CD75	249
AK2GA315	249
AK2GA33	249
AK2GA35	249
AK2GA39	249
AK2GA615	249
AK2GA65	249
AK2GA69	249
AK2GD10075	249
AK2GD12575	249
AK2GD2525	249
AK2GD2550	249
AK2GD3750	249
AK2GD3775	249
AK2GD5050	249
AK2GD5075	249
AK2GD7550	249
AK2GD7575	249
AM1DL201	225
AM1EA200	225
AM1EC200	224
AM1PA3015	205
AM1PA3020	205
AM1PA3070	205
AM1PA4030	205
AM1PA6040	205
AM1PA6050	205
AM1PA6060	205
AM1PA9060	205
AM1PA9070	205
ATV340D30N4E	463
ATV340D37N4E	463
ATV340D45N4E	463
ATV340D55N4E	463
ATV340D75N4E	463
ATV630D11M3	463
ATV630D11N4	463
ATV630D15M3	463
ATV630D15N4	463
ATV630D18M3	463
ATV630D18N4	463
ATV630D22M3	463

A	Seiten
ATV630D22N4	463
ATV630D30M3	463
ATV630D30N4	463
ATV630D37M3	463
ATV630D37N4	463
ATV630D45M3	463
ATV630D45N4	463
ATV630D55N4	463
ATV630D75N4	463
ATV630D90N4	463
ATV630U07M3	463
ATV630U07N4	463
ATV630U15M3	463
ATV630U15N4	463
ATV630U22M3	463
ATV630U22N4	463
ATV630U30M3	463
ATV630U30N4	463
ATV630U40M3	463
ATV630U40N4	463
ATV630U55M3	463
ATV630U55N4	463
ATV630U75M3	463
ATV630U75N4	463
ATV930D11M3	463
ATV930D11N4	463
ATV930D15M3	463
ATV930D15N4	463
ATV930D18M3	463
ATV930D18N4	463
ATV930D22M3	463
ATV930D22N4	463
ATV930D30M3	463
ATV930D30N4	463
ATV930D37M3	463
ATV930D37N4	463
ATV930D45M3	463
ATV930D45N4	463
ATV930D55N4	463
ATV930D75N4	463
ATV930D90N4	463
ATV930U07M3	463
ATV930U07N4	463
ATV930U15M3	463
ATV930U15N4	463
ATV930U22M3	463
ATV930U22N4	463
ATV930U30M3	463
ATV930U30N4	463
ATV930U40M3	463
ATV930U40N4	463
ATV930U55M3	463
ATV930U55N4	463
ATV930U75M3	463
ATV930U75N4	463
AX2DL01	216
AX2DL02	216
AZ1CA04	206
D	Seiten
DX1AP52	216
DZ5ME5	226, 231
DZ5ME8	226, 231
DZ5ME9	226, 231
DZ5MF6	208
DZ5MS10	216
DZ6MZ211	208
I	Seiten
IMT36150	42, 48, 104, 139, 141, 244
IMT36151	235

I	Seiten
IMT36152	235
IMT36153	235
IMT36154	235
IMT36155	235
IMT36157	235
IMT36158	235
IMT36159	235
IMT36160	235
IMT36161	235
IMT36162	235
IMT36163	235
IMT36164	235
IMT36167	235
IMT36168	235
IMT36169	235
IMT36172	42
IMT36173	42
IMT36179	42, 47, 139, 140, 244
IMT36180	42, 47, 139, 140, 244
IMT36181	42, 47, 139, 140, 244
IMT36182	42, 47, 139, 140, 244
IMT36183	42, 47, 139, 140, 244
IMT36184	42, 47, 139, 140, 244
IMT36185	42, 47, 139, 140, 244
ISM71071	42, 46, 139, 244
ISM71072	42, 46, 139, 244
ISM71073	42, 46, 139, 244
ISM71074	42, 46, 139, 244
ISM71501	42, 48, 104, 139, 141, 244
ISM71502	42, 48, 104, 139, 141, 244
ISM71503	42, 48, 104, 139, 141, 244
ISM71504	42, 48, 104, 139, 141, 244
ISM71505	42, 48, 104, 139, 141, 244
ISM71506	42, 48, 104, 139, 141, 244
L	Seiten
LGY112510	304
LGY116013	304
LGY125014	304
LGY410028	304
LGY412548	304
LGY412560	304
LGY416048	304
LVS01130	329, 363
LVS01215	364
LVS03583	332
LVS04000	305
LVS04008	305
LVS04012	305
LVS04013	305
LVS04014	305
LVS04018	305
LVS04021LVS04150	305
LVS04024	305
LVS04026	305
LVS04029	305
LVS04030	305
LVS04031	304
LVS04040	304
LVS04041	304
LVS04045	304
LVS04046	304
LVS04047	304
LVS04052	304
LVS04053	304
LVS04054	304
LVS04055	304
LVS04192	297
LVS04197	297
LVS04229	329, 363
LVS04407	306

# Suchregister

L	Seiten
LVS04408	306
LVS04502	311, 314, 324, 327, 358, 359
LVS04503	311, 314, 324, 327, 358, 359
LVS04504	311, 324, 327, 358, 359
LVS04505	311, 314, 324, 327, 358, 359
LVS04506	311, 324, 327, 358, 359
LVS04509	325
LVS04510	325
LVS04512	314
LVS04515	314
LVS04516	313, 326, 328, 361
LVS04518	313, 326, 328, 361
LVS04525	313, 326, 328, 361
LVS04526	313, 326, 328, 361
LVS04528	313, 326, 328, 361
LVS04536	310, 323, 362
LVS04538	310, 323, 362
LVS04545	310, 323, 362
LVS04546	310, 323, 362
LVS04548	310, 323, 362
LVS04550	310, 313, 323, 326
LVS04552	310, 323
LVS04560	309, 312, 322, 325, 360
LVS04561	309, 312, 322, 325, 360
LVS04562	309, 312, 322, 325, 360
LVS04563	309, 312, 322, 325, 360
LVS04564	309, 312, 322, 325, 360
LVS04565	309, 312, 322, 325, 360
LVS04566	309, 312, 322, 325, 360
LVS04567	309, 312, 322
LVS04568	309, 312, 322
LVS04602	311, 314, 324, 327, 359
LVS04603	311, 324, 359
LVS04604	312, 325
LVS04605	312, 325
LVS04607	312, 325
LVS04620	309, 322, 360
LVS04621	309, 322, 360
LVS04623	309, 322
LVS04624	322
LVS04634	311, 324, 359
LVS04635	311, 324, 327, 328, 359
LVS04636	311, 313, 314, 324, 326, 327, 328, 359, 361
LVS04637	313, 326, 361
LVS04638	311, 313, 324, 326
LVS04640	310, 323, 362
LVS04641	310, 323, 362
LVS04642	311, 313, 324, 326, 327, 328, 361
LVS04643	310, 323
LVS04645	313, 326, 361
LVS04646	309, 310, 312, 322
LVS04651	311, 324, 359
LVS04652	327
LVS04653	328
LVS04656	314
LVS04658	312, 325
LVS04659	312, 325
LVS04664	322, 323
LVS04669	328
LVS04671	322, 323, 325, 326
LVS04672	314
LVS04678	303, 325, 326
LVS04742	315
LVS04743	305, 315
LVS04746	315
LVS04751	315
LVS04753	306, 315
LVS04759	329, 363
LVS04766	314, 329, 363

L	Seiten
LVS04767	329, 363
LVS04768	329, 363
LVS04769	329, 363
LVS04772	329, 363
LVS04773	329, 363
LVS04774	329, 363
LVS04775	329, 363
LVS04782	329, 363
LVS04783	329, 363
LVS04784	329, 363
LVS04785	329, 363
LVS04786	329, 363
LVS04787	329, 363
LVS04788	329, 363
LVS04794	329, 363
LVS04809	306
LVS04901	332
LVS04922	306
LVS04924	306, 331
LVS04943	332
LVS04946	333
LVS04951	333
LVS04952	333
LVS04955	332
LVS04956	332
LVS06461	335
LVS06540	331, 364
LVS06541	331
LVS06543	331
LVS06545	331
LVS06555	331
LVS06560	331
LVS06561	331, 364
LVS06563	331, 364
LVS06567	331
LVS06568	331
LVS06570	331
LVS06600	333
LVS06601	333
LVS06604	333
LVS06605	333
LVS06606	333
LVS06607	333
LVS08566	334
LVS08881	42, 45, 243
LVS08892	42, 45, 243
LVS08895	42, 45, 243
LVS08897	42, 45, 243
LVS08898	42, 45, 243
LVS08899	42, 45, 243
LVS08911	335
LVSNSYBSA	328

N	Seiten
NSY17990	586
NSY17991	586
NSY17992	586
NSY17996	586
NSY17997	586
NSY17998	586
NSY1FAN230T	497, 498
NSY1TH	222, 452
NSY2FAN230T	498
NSY2PLVDC42U10	522
NSY2PLVDC42U10N	522
NSY2PLVDC42U6	522
NSY2PLVDC42U8	522
NSY2PLVDC42U8N	522
NSY2SP205	334
NSY2SPHD124	376
NSY2SPHD126	376

N	Seiten
NSY2SPHD164	376
NSY2SPHD166	376
NSY2SPHD204	376
NSY2SPIHD124	376
NSY2SPIHD126	376
NSY2SPIHD164	376
NSY2SPIHD166	376
NSY2SPIHD204	376
NSY2SPN124	66, 68, 71
NSY2SPN125	68, 71
NSY2SPN126	66, 68, 71
NSY2SPN128	68, 71
NSY2SPN144	66, 68, 71
NSY2SPN145	68, 71
NSY2SPN146	68, 71
NSY2SPN148	68, 71
NSY2SPN164	68, 71
NSY2SPN165	68, 71
NSY2SPN166	66, 68, 71
NSY2SPN168	66, 68, 71
NSY2SPN184	66, 68, 71, 295
NSY2SPN185	66, 68, 71, 295
NSY2SPN186	66, 68, 71, 295
NSY2SPN188	66, 68, 71
NSY2SPN204	66, 69, 71, 295
NSY2SPN205	66, 69, 71, 295, 334
NSY2SPN205ED	334
NSY2SPN206	66, 69, 71, 295, 334, 367
NSY2SPN208	66, 69, 71, 295, 334, 367
NSY2SPN208ED	334
NSY2SPN224	69, 71
NSY2SPN225	69, 71
NSY2SPN226	66, 69, 71, 295
NSY2SPN228	66, 69, 71
NSY2SPX184	126
NSY2SPX204	126
NSY2SPX205	126
NSY2SPX206	126
NSY6G2SP206	389
NSY6G2SP208	389
NSYACC2N	544
NSYACC50N	544
NSYACCA	544
NSYACGCS	544
NSYADC16	289, 292
NSYADC18	292
NSYADG20M	648
NSYADG2M	648
NSYADG3M	648
NSYADG5M	648
NSYADR200	225
NSYADR200D	225
NSYAEBFZ	161, 183
NSYAEBP2F4F	531
NSYAEBP2F610	517, 518, 531
NSYAEBP2F68	518, 531
NSYAEBP2F810	517, 518, 531
NSYAEBP2F88	517, 518, 531
NSYAEBP2FS10	531
NSYAEBP2FS6	531
NSYAEBP2FS8	531
NSYAACPFLA10	42
NSYAACPFLA25	42, 43, 240
NSYAACPFLA33	42, 43, 240
NSYAACPFLA7	42
NSYAACPFLBP	42, 44, 85, 241
NSYAACPFLT25	42, 44, 85, 241
NSYAACPFLT35	42, 44, 85, 241
NSYAACPFLT7	42, 44, 85, 241
NSYAEDDINS3D	38
NSYAEDH120S3D	39, 646, 648

# Suchregister

N	Seiten
NSYAEDH120S3HD	655
NSYAEDH180S3D	39, 646, 648
NSYAEDH20TB	137
NSYAEDH40TB	137
NSYAEDHPLM	653
NSYAEDHPLM108	653
NSYAEDHPLM3025	653
NSYAEDHPLM32	653
NSYAEDHSB	17, 20
NSYAEDKRUUKVD	502
NSYAEDL1242K31	395
NSYAEDL1242K33	390, 395
NSYAEDL1242S3D	37
NSYAEDL1332S3D	37
NSYAEDL2124S3D	37
NSYAEDL2131S3D	37
NSYAEDL2132S3D	37
NSYAEDL2133S3D	37
NSYAEDL2241S3D	37
NSYAEDL2331S3D	37
NSYAEDL2432S3D	37
NSYAEDL2433S3D	37
NSYAEDL3113S3D	37
NSYAEDL3123S3D	37
NSYAEDL3131AS3D	37, 646
NSYAEDL3132S3D	37
NSYAEDL3432S3D	37
NSYAEDL3524S3D	37
NSYAEDL405K31	395
NSYAEDL405K33	390, 395
NSYAEDL405S3D	37
NSYAEDL421S3D	37
NSYAEDL4322S3D	37
NSYAEDL4324S3D	37
NSYAEDL455K31	395
NSYAEDL455K33	390, 395
NSYAEDL455S3D	37
NSYAEDL5124S3D	37
NSYAEDL520S3D	37
NSYAEDL601S3D	37
NSYAEDL610S3D	37
NSYAEDLB3MS3D	38
NSYAEDLB3S3D	38
NSYAEDLB5S3D	38
NSYAEDLEDF13K31	395
NSYAEDLEDF13K33	390, 395
NSYAEDLEDF13S3D	38
NSYAEDLEDF14K31	395
NSYAEDLEDF14K33	390, 395
NSYAEDLEDF14S3D	38
NSYAEDLEDF9K31	395
NSYAEDLEDF9K33	390, 395
NSYAEDLEDF9S3D	38
NSYAEDLMETS3D	38
NSYAEDLPADS3D	38
NSYAEDLPADS3DHD	376
NSYAEDLPADS3DK3	395
NSYAEDLS3DC	647
NSYAEDLS3DKDB3	37, 646, 647, 654
NSYAEDLS3DRLN	646
NSYAEDLS3HDRL	655
NSYAEDLS3HFDB3	653
NSYAEDLS6S3D	38
NSYAEDLS7S3D	38
NSYAEDLS8S3D	38
NSYAEDLT6S3D	38
NSYAEDLT8S3D	38
NSYAEDN1AVD	521
NSYAEDN1DVD	502, 521
NSYAEDN1KVD	521
NSYAEDN2124EVD	521

N	Seiten
NSYAEDN3PVD	521
NSYAEDNH2124EVD	521
NSYAEDPHD	654
NSYAEDPLA001	652
NSYAEDPLA002G	652
NSYAEDPLA003G	652
NSYAEDPLA004	652
NSYAEDPLA005	652
NSYAEDPLM108	653
NSYAEDRS3DPA6	39, 257
NSYAEDRSCST	39, 117, 257
NSYAEDS20TB	136
NSYAEDS40TB	136
NSYAEDS60TB	136
NSYAEDSBSB	17, 20
NSYAEDSTSB	17, 20
NSYAEDWVD	554
NSYAEEC100C	533
NSYAEEC1UF	533
NSYAEEC1UN	533
NSYAEECS	533
NSYAFAHLBSC	31
NSYAIEFP315S3D	30
NSYAIEFP32S3D	30
NSYAIEFP42S3D	30, 32
NSYAIEFPF40SC	31
NSYAIEFPFS3DW100	29, 32
NSYAIEFPFS3DW120	29, 32
NSYAIEFPFS3DW20	29, 32
NSYAIEFPFS3DW30	29, 32
NSYAIEFPFS3DW40	29, 32
NSYAIEFPFS3DW50	29, 32
NSYAIEFPFS3DW60	29, 32
NSYAIEFPFS3DW80	29, 32
NSYAIEFPFSB	17, 20
NSYAIEFPFSBX	102, 103
NSYAIEFPFSC	31
NSYAIEFPFSC2	31
NSYAIEFPFXSC	31, 376
NSYAIEFTB	133, 137
NSYAELYM12VD	527
NSYAELYTCRG8	36, 396
NSYAELYTCRXG8	118
NSYAEPX42U8	522
NSYAEPZM	161
NSYAIEUBU41SC	35
NSYAIEUBU61SC	35
NSYAIEUBUSC	35
NSYAMCSF	208, 231
NSYAMFSB	17, 20, 103
NSYAMFSTB	133, 138
NSYAMPA1916TB	134, 137
NSYAMPA2419TB	134, 137
NSYAMPA2924TB	134, 137
NSYAMPA3429TB	134, 137
NSYAMP1916TB	134, 137
NSYAMP2419TB	134, 137
NSYAMP2924TB	134, 137
NSYAMP3429TB	134, 137
NSYAMRD11357TB	138
NSYAMRD15357SB	16, 19, 102
NSYAMRD16357TB	138
NSYAMRD19357TB	138
NSYAMRD20357SB	16, 19, 102
NSYAMRD24357TB	138
NSYAMRD29357TB	138
NSYAMRD30357SB	16, 19, 102
NSYAMRD34357TB	138
NSYAMRD40357SB	16, 19, 102
NSYAMRD50357SB	16, 19
NSYAMRD60357SB	16, 19

N	Seiten
NSYAMRD80357SB	16, 19
NSYAPU10S3	540
NSYAPU10S3S	540
NSYAPU19F6CB	539
NSYAPU19F6F	539
NSYAPU19F6FT	539
NSYAPU19F7FA	539
NSYAPU19F8S	539
NSYAPU19F9	539
NSYAPU19S6CB	540
NSYAPU19S6F	540
NSYAPU19S6FT	540
NSYAPU19S7FA	540
NSYAPU19S8S	540
NSYAPU19S9	540
NSYAPU19UK7	541
NSYAPUB	541
NSYAPUBV	541
NSYAPUF10S	539
NSYAPUF12CB	539
NSYAPUS10S	540
NSYAS500	298, 325, 326
NSYAS600	298, 325, 326, 361
NSYAS800	298, 325, 326, 361
NSYAS800L	325, 326
NSYASPLA001	652
NSYASPLA002	652
NSYASPLA003	652
NSYASPLM	653
NSYASR3U	535
NSYATM27	148
NSYATP24DTM	286
NSYATP72M	286
NSYATPUND	286
NSYAUPG1G	169, 181, 261
NSYAVD1U480	589
NSYAVG2U300	589
NSYAZ3PLA	183
NSYAZ4PLA	183
NSYB204	230
NSYB404	230
NSYB406	224, 230
NSYBANPLA53	195
NSYBANPLA54	195
NSYBANPLA74	195
NSYBANPLA76	195
NSYBBF1U40	535
NSYBBF1U40P	535
NSYBBF1U40PG	535
NSYBBF1U60	535
NSYBBF1U60P	535
NSYBBF1U60PG	535
NSYBBF1U80	535
NSYBBF1U80P	535
NSYBBF1U80PG	535
NSYBBT1U40	535
NSYBBT1U40P	535
NSYBBT1U40PG	535
NSYBBT1U60	535
NSYBBT1U60P	535
NSYBBT1U60PG	535
NSYBBT1U80	535
NSYBBT1U80P	535
NSYBBT1U80PG	535
NSYBCE10	82
NSYBCE12	82
NSYBCE16	82
NSYBCE4	82
NSYBCE6	82
NSYBCE8	82
NSYBCME	125, 167



# Suchregister

N	Seiten
NSYCEA50	595, 599, 656
NSYCEA80	595, 599, 656
NSYCEJ	82
NSYCEJDL0	242
NSYCEJDL12	242
NSYCEJDL13	242
NSYCEJDL14	242
NSYCEJDL15	242
NSYCEJDL16	242
NSYCEJDL17	242
NSYCEJDL18	242
NSYCEJDL19	242
NSYCEJDL20	242
NSYCEJDL21	242
NSYCEJDS0	242
NSYCEJDS10	242
NSYCEJDS11	242
NSYCEJDS2	242
NSYCEJDS3	242
NSYCEJDS4	242
NSYCEJDS5	242
NSYCEJDS6	242
NSYCEJDS7	242
NSYCEJDS8	242
NSYCEJDS9	242
NSYCEK	82
NSYCEP	260
NSYCEPLMAG	162
NSYCEPLMBG	162
NSYCEPLMCG	162
NSYCEW1K	597, 599, 656, 657
NSYCEW1K8	597, 599, 656, 657
NSYCEW2K5	597, 599, 656, 657
NSYCEW2K5R	598, 599, 656, 657
NSYCEW3K5	597, 599, 656, 657
NSYCEW4K5	597, 599, 656, 657
NSYCEW6K	598, 599, 656, 657
NSYCEW6K2P4	598, 599, 656, 657
NSYCEWX2K5	597, 657
NSYCFM	525
NSYCFP100	246
NSYCFP60	246
NSYCFP80	246
NSYCFRS	493, 525
NSYCFSS126	246
NSYCFSS128	246
NSYCFSS96	246
NSYCFSS98	246
NSYCGHF12	422
NSYCGHF16	422
NSYCGHF20	422
NSYCGHF25	422
NSYCGHF32	422
NSYCGHF40	422
NSYCGSP16	42, 48, 104, 139, 141, 245
NSYCGSP20	42, 48, 104, 139, 141, 245
NSYCGSP25	42, 48, 104, 139, 141, 245
NSYCGSP32	42, 48, 104, 139, 141, 245
NSYCGSP40	42, 48, 104, 139, 141, 245
NSYCGX12	42, 49, 105, 245
NSYCGX12H	42, 49, 105, 245
NSYCGX16	42, 49, 105, 245
NSYCGX16H	42, 49, 105, 245
NSYCGX20	42, 49, 105, 245
NSYCGX20H	42, 49, 105, 245
NSYCGX25	42, 49, 105, 245
NSYCGX25H	42, 49, 105, 245
NSYCGX32	42, 49, 105, 245
NSYCGX32H	42, 49, 105, 245
NSYCGX40	42, 49, 105, 245
NSYCGX40H	42, 49, 105, 245

N	Seiten
NSYCL1242ECSX	117
NSYCL27L405	149
NSYCL27M	149
NSYCL405CSX	117
NSYCL610CSX	117
NSYCMACS50	440
NSYCMBPT	438
NSYCMT2560110	438
NSYCMT5005	436, 439
NSYCMT5010	436, 439
NSYCMT5015	436, 439
NSYCMT5020	436, 439
NSYCMUCC50	436, 440, 457
NSYCMUCC80	436, 440, 457
NSYCMUCP50	436, 440, 457
NSYCMUCR50	436, 440, 457
NSYCMUCR80	436, 440, 457
NSYCMUIA50	436, 439, 456
NSYCMUIA80	436, 439, 456
NSYCMUMA50	436, 439, 456
NSYCMUMA80	436, 439, 456
NSYCMUMC50	436, 439, 456
NSYCMUMC80	436, 439, 456
NSYCMUMR50	436, 439, 456
NSYCMUMR80	436, 439, 456
NSYCMUTC50	436, 440, 457
NSYCMUTC80	436, 440, 457
NSYCN20	224, 268
NSYCN40	224, 268
NSYCN9M625	78, 229, 413, 534
NSYCNFM6	230
NSYCNFM8	230
NSYCNM6	215, 230
NSYCNM8	215, 230
NSYCNH123	91
NSYCNT20	224, 268
NSYCNT40	224, 268
NSYCOCN80	30, 32
NSYCO CNS1400	30, 33, 116, 163, 420
NSYCO CNS1800	33, 116, 163, 420
NSYCP37	248
NSYCP37S37	248
NSYCR100WU1	625
NSYCR100WU1C	624
NSYCR100WU2	625
NSYCR100WU2C	624
NSYCR100WU3	625
NSYCR100WU3C	624
NSYCR10WU1	625
NSYCR10WU1C	624
NSYCR10WU2	625
NSYCR10WU2C	624
NSYCR150WU1	625
NSYCR150WU1C	624
NSYCR150WU2	625
NSYCR150WU2C	624
NSYCR150WU3	625
NSYCR170W230VVC	624
NSYCR20WU1	625
NSYCR20WU1C	624
NSYCR20WU2	625
NSYCR20WU2C	624
NSYCR20WU3	625
NSYCR250W230VV	625
NSYCR400W230VV	625
NSYCR50WU1C	624
NSYCR50WU2C	624
NSYCR50WU3C	624
NSYCR55WU1	625
NSYCR55WU2	625
NSYCR55WU3	625

N	Seiten
NSYCRNCGPSTDSB	648
NSYCRNGSDR	207
NSYCRP1W120VTVC	625
NSYCRP1W230VTVC	625
NSYCRS100W240V	621
NSYCRS10W240V	621
NSYCRS200W230V	625
NSYCRS200W240V	621
NSYCRS25W240V	621
NSYCRS50W240V	621
NSYCRT4A1U	546
NSYCRT4A2U	546
NSYCRT4A3U	546
NSYCRT4A4U	546
NSYCRT4A5U	546
NSYCRT4A6U	546
NSYCRT4A9U	546
NSYCRTA10U	546
NSYCRTA12U	546
NSYCRTA1U	546
NSYCRTA2U	546
NSYCRTA3U	546
NSYCRTA3UD	542
NSYCRTA4U	546
NSYCRTA4UD	542
NSYCRTA5U	546
NSYCRTA6U	546
NSYCRTA9U	546
NSYCRTM10U	546
NSYCRTM12U	546
NSYCRTM1U	546
NSYCRTM1U1P	545
NSYCRTM1U1PG	545
NSYCRTM1U1PS	497, 545
NSYCRTM1U2	545
NSYCRTM1U32B	545
NSYCRTM1U40B	545
NSYCRTM1U40BG	545
NSYCRTM1U5GCA	545
NSYCRTM1UG	546
NSYCRTM1UVT	546
NSYCRTM1UVTG	546
NSYCRTM2U	546
NSYCRTM2U3	545
NSYCRTM2UG	546
NSYCRTM2US	545
NSYCRTM3U	546
NSYCRTM3UD	542
NSYCRTM3UDG	542
NSYCRTM3UG	546
NSYCRTM4U	546
NSYCRTM5U	546
NSYCRTM6U	546
NSYCRTM9U	546
NSYCRTMR1U	546
NSYCRTMR3U	546
NSYCS200PLM	159, 168
NSYCS300PLM	168
NSYCS400PLM	168
NSYCS500PLM	168
NSYCS600PLM	168
NSYCS800PLM	168
NSYCSA57	385
NSYCSA68	385
NSYCSA810	385
NSYCSH166	288
NSYCSH168	288
NSYCSH186	288, 289
NSYCSH188	288
NSYCSH206	288
NSYCSH208	288



# Suchregister

N	Seiten
NSYCSHB2010	288
NSYCSHB2012	288
NSYCSP	71
NSYCSP6G	390
NSYCSSF	649
NSYCSSFHD	655
NSYCTL500DLAG	171
NSYCTL500DLM	285
NSYCTL500DLP2	194
NSYCTL500DLP3	194
NSYCTL600DLAG	171
NSYCTL600DLM	285
NSYCTL750DLP2	194
NSYCTL750DLP3	194
NSYCTL800DLAG	171
NSYCTL800DLM	285
NSYCTOPB	494
NSYCTVDA	502, 533
NSYCU1K22P4DG	607, 614, 658
NSYCU1K22P4RDG	611, 614, 658
NSYCU1K2DG	607, 614, 658
NSYCU1K2P4DG	607, 614, 658
NSYCU1K2RDG	610, 614, 658
NSYCU1K52P4RDG	611, 614, 658
NSYCU1K5RDG	611, 614, 658
NSYCU1K62P4DG	607, 614, 658
NSYCU1K6DG	607, 614, 658
NSYCU1KDG	607, 614, 658
NSYCU2K3P4DG	608, 614, 658
NSYCU2K3P4RDG	611, 614, 658
NSYCU2KDG	607, 614, 658
NSYCU2KRDG	611, 614, 658
NSYCU350DG	606, 614, 658
NSYCU3K23P4DG	609, 614, 658
NSYCU3K2DG	608, 614, 658
NSYCU3K3P4RDG	611, 614, 658
NSYCU4K3P4DG	609, 614, 658
NSYCU4K3P4RDG	611, 614, 658
NSYCU600DG	606, 614, 658
NSYCU600RDG	610, 614, 658
NSYCU8002P4DG	606, 614, 658
NSYCU8002P4RDG	610, 614, 658
NSYCU800DG	606, 614, 658
NSYCU800RDG	610, 614, 658
NSYCUACC001DG	614
NSYCUACC002DG	614
NSYCUACC003DG	614
NSYCUACC004DG	614
NSYCUACC005DG	614
NSYCUACC006DG	614
NSYCUACC007DG	614
NSYCUACC008DG	614
NSYCUACC009DG	610, 615
NSYCUACC010DG	614
NSYCUACC011DG	614
NSYCUACC013DG	614
NSYCUACC014DG	614
NSYCUACC015DG	614
NSYCUACC017DG	614
NSYCUACC018DG	615
NSYCUACC019DG	615
NSYCUACC020DG	615
NSYCUACC021DG	615
NSYCUACC022DG	615
NSYCUACC023DG	615
NSYCUACC024DG	615
NSYCUACC025DG	615
NSYCUACC029DG	615
NSYCUACC030DG	615
NSYCUACC031DG	615
NSYCUACC032DG	615

N	Seiten
NSYCUACC033DG	615
NSYCUACC034DG	615
NSYCUACC035DG	615
NSYCUACC036DG	615
NSYCUACC037DG	615
NSYCUACC038DG	615
NSYCUACC039DG	615
NSYCUACC040DG	615
NSYCUHD600DG	612, 614
NSYCUHD1K2P4DG	613, 614, 658
NSYCUHD1K62P4DG	613, 614, 658
NSYCUHD1K6DG	613, 614, 658
NSYCUHD1KDG	613, 614, 658
NSYCUHD2K3P4DG	613, 614, 658
NSYCUHD350DG	612, 614, 658
NSYCUHD600DG	658
NSYCUHD800DG	612, 614, 658
NSYCUNPL1000	523
NSYCUNPL800	523
NSYCUNVDA	523
NSYCUSP001DG	658
NSYCUSP002DG	658
NSYCUSP0031	656
NSYCUSP0032	656
NSYCUSP0033	656
NSYCUSP0034	656
NSYCUSP0035	656
NSYCUSP0036	656
NSYCUSP0037	656
NSYCUSP0038	656
NSYCUSP003DG	658
NSYCUSP0041	656
NSYCUSP0042	656
NSYCUSP0043	656
NSYCUSP0044	656
NSYCUSP004DG	658
NSYCUSP0053	656
NSYCUSP005DG	658
NSYCUSP006DG	658
NSYCUSP0077	656
NSYCUSP0078	656
NSYCUSP0079	656
NSYCUSP007DG	658
NSYCUSP0080	656
NSYCUSP0081	656
NSYCUSP0082	656
NSYCUSP0084	656
NSYCUSP008DG	658
NSYCUSP009DG	658
NSYCUSP0100	656, 657
NSYCUSP0107	657
NSYCUSP0108	657
NSYCUSP0109	657
NSYCUSP010DG	658
NSYCUSP0112	656
NSYCUSP0113	656
NSYCUSP0114	657
NSYCUSP0115	657
NSYCUSP0117	657
NSYCUSP0124	657
NSYCUSP0125	657
NSYCUSP0136	656
NSYCUSP0137	656
NSYCUSP0138	656
NSYCUSP0177	656
NSYCUSP0181	656
NSYCUSP0184	656
NSYCUX1K2P4DG	607, 614, 658
NSYCUX1K6DG	607, 614, 658
NSYCUX1KDG	607, 614, 658
NSYCUX2K3P4DG	608, 614, 658

N	Seiten
NSYCUX350DG	606, 614, 658
NSYCUX600DG	606, 614, 658
NSYCV114M	589
NSYCV178M	589
NSYCVAC100	589
NSYCVF156M115	588
NSYCVF156M230	588
NSYCVF165M115PF	579
NSYCVF165M230DG	573, 574
NSYCVF165M230PF	579, 581, 587
NSYCVF165M24DPF	579
NSYCVF165M48DPF	579
NSYCVF170M115	589
NSYCVF170M230	589
NSYCVF300M115PF	579
NSYCVF300M230DG	573, 574
NSYCVF300M230PF	579, 581, 587
NSYCVF300M24DPF	579
NSYCVF300M48DPF	579
NSYCVF35M115	588
NSYCVF35M230	588
NSYCVF38M115PF	579
NSYCVF38M230DG	573, 574
NSYCVF38M230PF	579
NSYCVF38M24DPF	579
NSYCVF38M48DPF	579
NSYCVF54M230MM2	588
NSYCVF550M115FB	379, 582
NSYCVF550M230FB	379, 582
NSYCVF550M24FB	379, 582
NSYCVF560M115PF	579, 591
NSYCVF560M230DG	573, 574
NSYCVF560M230PF	579, 581, 587, 591
NSYCVF570M115MF	588
NSYCVF575M230MF	588
NSYCVF65M115PF	588
NSYCVF65M230PF	588
NSYCVF850M115PF	579, 591
NSYCVF850M230DG	573, 574
NSYCVF850M230PF	579, 581, 587, 591
NSYCVF850M400DG	573, 574
NSYCVF850M400PF	579
NSYCVF85M115PF	579
NSYCVF85M230DG	573, 574
NSYCVF85M230PF	579, 581, 587
NSYCVF85M24DPF	579
NSYCVF85M48DPF	579
NSYCW33	259
NSYCW44	259
NSYCW45	259
NSYCW46	259
NSYCW54	259
NSYCW55	259
NSYCW56	259
NSYCW65	259
NSYCW66	259
NSYCW86	259
NSYDB1010M	12
NSYDB1510M	12, 13
NSYDB2015M	12, 13
NSYDB88M	12
NSYDBN1010	12
NSYDBN1510	12, 13
NSYDBN2015	12, 13
NSYDBN2520	12, 13
NSYDBN3025	12, 13
NSYDBN88	12
NSYDCC2412	42, 44, 242
NSYDCC244	42, 44, 242
NSYDCC248	42, 44, 242
NSYDCC249	42, 44, 242

# Suchregister

N	Seiten
NSYDCM20	90, 255
NSYDCRN105L	648
NSYDCRN105R	648
NSYDCRN106	648
NSYDCRN106L	648
NSYDCRN106R	648
NSYDCRN108	648
NSYDCRN125L	648
NSYDCRN125R	648
NSYDCRN126	648
NSYDCRN126L	648
NSYDCRN126R	648
NSYDCRN128	648
NSYDCRN145L	648
NSYDCRN145R	648
NSYDCRN22	648, 653
NSYDCRN23	648, 653
NSYDCRN2520	648, 653
NSYDCRN3025	648, 653
NSYDCRN3045	648, 653
NSYDCRN33	648, 653
NSYDCRN34	648, 653
NSYDCRN43	648, 653
NSYDCRN44	648, 653
NSYDCRN46	648, 653
NSYDCRN54	648
NSYDCRN55	648, 653
NSYDCRN64	648
NSYDCRN65	648
NSYDCRN66	648, 653
NSYDCRN68	648, 653
NSYDCRN75	648
NSYDCRN85L	648
NSYDCRN85R	648
NSYDCRN86	648, 653
NSYDCRN86L	648
NSYDCRN86R	648
NSYDCRN88	648
NSYDCSH2012	288, 289
NSYDHLT8080	223
NSYDHSF	649, 650
NSYDHSM2D	650
NSYDLA112G	27, 170
NSYDLA234G	27, 170
NSYDLA24G	27, 170
NSYDLA48G	27, 170
NSYDLA48PG	27, 170
NSYDLA66G	27, 170
NSYDLA84G	27, 170
NSYDLA88G	170
NSYDLCR110	286
NSYDLCR135	286
NSYDLCR18	286
NSYDLCR24	286
NSYDLCR36	286
NSYDLCR48	286
NSYDLCR64	286
NSYDLCR88	286
NSYDLLSDF	653
NSYDLM112	27, 114, 285
NSYDLM168	27, 285
NSYDLM24	27, 114, 285
NSYDLM240	27, 114, 285
NSYDLM48	27, 114, 285
NSYDLM48P	27, 114, 285
NSYDLM66	27, 114, 285
NSYDLM84	27, 114, 285
NSYDLM84P	27, 114, 285
NSYDLM88	114, 285
NSYDLP114G	192
NSYDLP114PG	192

N	Seiten
NSYDLP132G	192
NSYDLP133G	192
NSYDLP152G	192
NSYDLP165G	192
NSYDLP171G	192
NSYDLP198G	192
NSYDLP198PG	192
NSYDLP231G	192
NSYDLP264G	192
NSYDLP297G	192
NSYDLP57G	192
NSYDLP76G	192
NSYDLP95G	192
NSYDLP99G	192
NSYDLPLM18G	171
NSYDLS12	147
NSYDLS24	147
NSYDLS242	147
NSYDLS36	147
NSYDLS48	147
NSYDLSD10	653
NSYDLSD12	653
NSYDLSD6	653
NSYDLSD8	653
NSYDLSDF10	653
NSYDLSDF12	653
NSYDLSDF16	653
NSYDLSDF8	653
NSYDNS3D105L	646
NSYDNS3D105R	646
NSYDNS3D106L	646
NSYDNS3D106R	646
NSYDNS3D125L	646
NSYDNS3D125R	646
NSYDNS3D126L	646
NSYDNS3D126R	646
NSYDNS3D145L	646
NSYDNS3D145R	646
NSYDNS3D85L	646
NSYDNS3D85R	646
NSYDNS3D86L	646
NSYDNS3D86R	646
NSYDPA3	89, 255, 577
NSYDPA4	89, 255, 577
NSYDPA44	89, 255, 577
NSYDPA5	89, 255, 577
NSYDPHD105P	654
NSYDPHD105R	654
NSYDPHD107P	654
NSYDPHD107R	654
NSYDPHD125LP	654
NSYDPHD125LR	654
NSYDPHD125P	654
NSYDPHD125R	654
NSYDPHD127P	654
NSYDPHD127R	654
NSYDPHD155LP	654
NSYDPHD155LR	654
NSYDPHD157P	654
NSYDPHD157R	654
NSYDPHD55P	654
NSYDPHD55R	654
NSYDPHD75P	654
NSYDPHD75R	654
NSYDPHD77P	654
NSYDPHD77R	654
NSYDPLA105G	652
NSYDPLA105HG	652
NSYDPLA107G	652
NSYDPLA107HG	652
NSYDPLA125G	652

N	Seiten
NSYDPLA125HG	652
NSYDPLA127G	652
NSYDPLA127HG	652
NSYDPLA155G	652
NSYDPLA155HG	652
NSYDPLA157G	652
NSYDPLA157HG	652
NSYDPLA3	194
NSYDPLA4	194
NSYDPLA55G	652
NSYDPLA55HG	652
NSYDPLA57G	652
NSYDPLA57HG	652
NSYDPLA6	194
NSYDPLA75G	652
NSYDPLA75HG	652
NSYDPLA77G	652
NSYDPLA77HG	652
NSYDPLM108G	653
NSYDPLM108TG	653
NSYDPLM200	168
NSYDPLM250	168
NSYDPLM300	168
NSYDPLM3025G	653
NSYDPLM3025TG	653
NSYDPLM32G	653
NSYDPLM350	168
NSYDPLM43G	653
NSYDPLM43TG	653
NSYDPLM54G	653
NSYDPLM54TG	653
NSYDPLM64G	653
NSYDPLM64TG	653
NSYDPLM75G	653
NSYDPLM75TG	653
NSYDPLM86G	653
NSYDPLM86TG	653
NSYDPR200	225
NSYDPR200D	225
NSYDPR200T	225
NSYDS3D1010	646
NSYDS3D105L	646
NSYDS3D105R	646
NSYDS3D106	646
NSYDS3D106L	646
NSYDS3D106R	646
NSYDS3D108	646, 654
NSYDS3D1210	646
NSYDS3D125L	646
NSYDS3D125R	646
NSYDS3D126	646
NSYDS3D126L	646
NSYDS3D126R	646
NSYDS3D128	646
NSYDS3D145L	646
NSYDS3D145R	646
NSYDS3D32	646, 654
NSYDS3D325	646
NSYDS3D33	646, 654
NSYDS3D34	646
NSYDS3D43	646, 654
NSYDS3D44	646, 654
NSYDS3D46	646
NSYDS3D53	646
NSYDS3D54	646, 654
NSYDS3D55	646
NSYDS3D64	646, 654
NSYDS3D65	646
NSYDS3D66	646, 654
NSYDS3D68	646
NSYDS3D75	646, 654

# Suchregister

N	Seiten
NSYDS3D810	646
NSYDS3D85L	646
NSYDS3D85R	646
NSYDS3D86	646, 654
NSYDS3D86L	646
NSYDS3D86R	646
NSYDS3D88	646
NSYDS3HD106	655
NSYDS3HD108	655
NSYDS3HD32	655
NSYDS3HD43	655
NSYDS3HD54	655
NSYDS3HD64	655
NSYDS3HD66	655
NSYDS3HD75	655
NSYDS3HD86	655
NSYDS3HD88	655
NSYDS3X1010L	651
NSYDS3X1010LH	651
NSYDS3X1010R	651
NSYDS3X1010RH	651
NSYDS3X108	651
NSYDS3X108H	651
NSYDS3X108T	651
NSYDS3X1210L	651
NSYDS3X1210LH	651
NSYDS3X1210R	651
NSYDS3X1210RH	651
NSYDS3X128	651
NSYDS3X128H	651
NSYDS3X32	651
NSYDS3X325	651
NSYDS3X325H	651
NSYDS3X32H	651
NSYDS3X33	651
NSYDS3X33H	651
NSYDS3X43	651
NSYDS3X43H	651
NSYDS3X43T	651
NSYDS3X44	651
NSYDS3X44H	651
NSYDS3X46	651
NSYDS3X46H	651
NSYDS3X54	651
NSYDS3X54T	651
NSYDS3X64	651
NSYDS3X64H	651
NSYDS3X64T	651
NSYDS3X66	651
NSYDS3X66H	651
NSYDS3X75	651
NSYDS3X75H	651
NSYDS3X75T	651
NSYDS3X86	651
NSYDS3X86H	651
NSYDS3X86T	651
NSYDS3X88	651
NSYDS3X88H	651
NSYDSFX1410L	651
NSYDSFX1410R	651
NSYDSFX168	651
NSYDSFX1812L	651, 652
NSYDSFX1812LH	651
NSYDSFX1812R	651, 652
NSYDSFX1812RH	651
NSYDSFX1816L	651
NSYDSFX1816LH	651
NSYDSFX1816R	651
NSYDSFX1816RH	651
NSYDSFX186	651, 652

N	Seiten
NSYDSFX188	651, 652
NSYDSFX188H	651
NSYDSFX2010L	651, 652
NSYDSFX2010LH	651
NSYDSFX2010R	651, 652
NSYDSFX2010RH	651
NSYDSFX2012L	651, 652
NSYDSFX2012LH	651
NSYDSFX2012R	651, 652
NSYDSFX2012RH	651
NSYDSFX2016L	651, 652
NSYDSFX2016LH	651
NSYDSFX2016R	651, 652
NSYDSFX2016RH	651
NSYDSFX206	651, 652
NSYDSFX208	651, 652
NSYE1025	228
NSYE1525	228
NSYE2025	228
NSYEB1510D6	105, 260, 422
NSYEB1516D8	260, 369, 422
NSYEB156D6	105, 260, 422
NSYEB2025D8	260, 369, 422
NSYEB2050D8	260, 369, 422
NSYEBMPLAG	188
NSYEC104	66, 80
NSYEC1041	66, 81
NSYEC105	66, 80
NSYEC1051	66, 81
NSYEC106	66, 80
NSYEC1061	66, 81
NSYEC1062	66, 81
NSYEC108	66, 80
NSYEC1081	66, 81
NSYEC1082	66, 81
NSYEC124	66, 80
NSYEC1241	66, 81
NSYEC125	66, 80
NSYEC1251	66, 81
NSYEC126	66, 80
NSYEC1261	66, 81
NSYEC1262	66, 81
NSYEC128	66, 80
NSYEC1281	66, 81
NSYEC1282	66, 81
NSYEC164	66, 80
NSYEC1641	66, 81
NSYEC165	66, 80
NSYEC1651	66, 81
NSYEC166	66, 80
NSYEC1661	66, 81
NSYEC1662	66, 81
NSYEC300	492
NSYEC35	66, 80
NSYEC351	66, 81, 334
NSYEC36	66, 80, 369
NSYEC361	66, 81, 369
NSYEC381	66, 334, 369
NSYEC44	66, 80
NSYEC440	405, 526
NSYEC441	66, 81
NSYEC45	66, 80
NSYEC451	66, 81
NSYEC461	66, 81, 369
NSYEC462	66, 81
NSYEC481	66, 81, 369
NSYEC482	66, 81
NSYEC610	403
NSYEC6101	403
NSYEC6102	404
NSYEC64	66, 80, 369

N	Seiten
NSYEC641	66, 81
NSYEC65	66, 80
NSYEC651	66, 81, 334
NSYEC66	66, 80, 369, 403
NSYEC661	66, 81, 369, 403
NSYEC662	66, 81, 369, 404
NSYEC68	66, 80, 369, 403
NSYEC681	66, 81, 369, 403
NSYEC682	66, 81, 369, 404
NSYEC751	334
NSYEC761	334
NSYEC781	334
NSYEC810	403
NSYEC8101	403
NSYEC8102	404
NSYEC84	66, 80, 369
NSYEC841	66, 81
NSYEC85	66, 80
NSYEC851	66, 81
NSYEC86	66, 80, 369, 403
NSYEC861	66, 81, 369, 403
NSYEC862	66, 81, 369, 404
NSYEC88	66, 80, 369, 403
NSYEC881	66, 81, 369, 403
NSYEC882	66, 81, 369, 404
NSYECA22	270
NSYECA42	270
NSYECA44	270
NSYECAV300	492
NSYECAV440	405, 526
NSYECB1M153	105, 260
NSYECPC300	486, 487, 492
NSYECPC440	405, 526
NSYECPC15	42, 46, 139, 140, 244
NSYECPC3	42, 46, 139, 140, 244
NSYECPC5	42, 46, 139, 140, 244
NSYECPC6	42, 46, 139, 140, 244
NSYECPC9	42, 46, 139, 140, 244
NSYECPL1000	527
NSYECPL600	527
NSYECPL800	527
NSYECPLAZ103G	181
NSYECPLAZ104G	181
NSYECPLAZ123G	181
NSYECPLAZ124G	181
NSYECPLAZ126G	181
NSYECPLAZ53G	181
NSYECPLAZ54G	181
NSYECPLAZ73G	181
NSYECPLAZ74G	181
NSYECPLAZ76G	181
NSYECPT300	492
NSYECVT2V440	406, 528
NSYECVT300	486, 487, 492
NSYECVT3V440	406, 528
NSYEDCO	216
NSYEDCOC	216
NSYEDCOS	260
NSYEDPLA	194
NSYEL136D6	105, 260
NSYEL166D6	105, 260
NSYEL166D8	105, 260, 335, 369
NSYEL1710D6	105, 260
NSYEL2225D8	105, 260, 369
NSYEL226D13	260, 446, 447
NSYEL226D6	105, 260
NSYEL2510D6	105, 260
NSYEL3525D8	105, 260, 335, 369
NSYEMA20	269
NSYEMA40	269
NSYEN20	227



# Suchregister

N	Seiten
NSYMD66	27, 205, 430
NSYMD75	27, 205, 430
NSYMD86	27, 205, 430
NSYMDCM20	90, 255
NSYMDT	367
NSYMDVR12	208
NSYMDVR3M	208
NSYMF1010	26, 114, 204
NSYMF106	26, 114, 204
NSYMF108	26, 114, 164, 204, 429
NSYMF1210	26, 114, 204
NSYMF126	26, 114, 204
NSYMF128	26, 114, 204
NSYMF32	26, 114, 204
NSYMF33	26, 114, 204, 429
NSYMF43	26, 114, 164, 204, 429
NSYMF44	26, 114, 204, 429, 444
NSYMF53	26, 204
NSYMF54	26, 114, 164, 204, 429
NSYMF55	26, 204
NSYMF64	26, 114, 164, 204, 429, 444
NSYMF65	26, 204
NSYMF66	26, 114, 204, 429
NSYMF75	26, 114, 164, 204, 429
NSYMF86	26, 114, 164, 204, 429
NSYMF88	26, 114, 204
NSYMF8	215, 230
NSYMF2M6	88, 367
NSYMF2M8	88, 367
NSYMF5M6	88, 367
NSYMF5M8	88, 367
NSYMFSC60	292
NSYMFSC60D	292
NSYMFSC80	292
NSYMFSC80D	292
NSYMIC6	365
NSYMIC8	365
NSYMICN6	89, 367
NSYMICN8	89, 367
NSYML23	453
NSYML405SD	448
NSYMLT6	453
NSYMM1010	26, 114, 204
NSYMM106	26, 114, 204, 378
NSYMM108	26, 114, 164, 204, 378, 385, 429
NSYMM11SB	16, 18, 102
NSYMM1210	26, 114, 204
NSYMM1212	26, 204
NSYMM126	26, 114, 204
NSYMM128	26, 114, 204
NSYMM12SB	16, 18
NSYMM13SB	16, 18, 102
NSYMM1410	26, 204
NSYMM14SB	16, 18
NSYMM22	204
NSYMM22SB	16, 18, 102
NSYMM23SB	16, 18, 102
NSYMM24SB	16, 18, 102
NSYMM2520	204
NSYMM2540	204
NSYMM2550	204
NSYMM25SB	16, 18
NSYMM26SB	16, 18
NSYMM28SB	16, 18
NSYMM3025	26, 114, 164, 204, 429
NSYMM3045	204
NSYMM32	26, 114, 164, 204, 378, 429
NSYMM33	26, 114, 204, 429
NSYMM33SB	16, 18, 102
NSYMM34SB	16, 18

N	Seiten
NSYMM35SB	16, 18
NSYMM36	204
NSYMM36SB	16, 18
NSYMM38SB	16, 18
NSYMM43	26, 114, 164, 204, 429
NSYMM44	26, 114, 204, 429, 444
NSYMM44SB	16, 18
NSYMM45SB	16, 18
NSYMM46SB	16, 18
NSYMM48	204
NSYMM48SB	16, 18
NSYMM53	26, 204
NSYMM54	26, 114, 164, 204, 378, 429
NSYMM55	26, 204
NSYMM64	26, 114, 164, 204, 378, 429, 444
NSYMM65	26, 204
NSYMM66	26, 114, 204, 378, 429
NSYMM75	26, 114, 164, 204, 378, 385, 429
NSYMM76	204
NSYMM86	26, 114, 164, 204, 378, 385, 429
NSYMM88	26, 114, 204, 378
NSYMP1210	65, 209
NSYMP1212	65, 209, 378
NSYMP126	67, 68, 209, 378
NSYMP128	65, 67, 68, 209, 378
NSYMP12M6	346, 347, 349, 350, 352
NSYMP12M8	346, 347, 349, 350, 352
NSYMP1410	65, 126, 209, 449
NSYMP1412	65, 209, 449
NSYMP146	65, 67, 68, 209
NSYMP148	65, 67, 68, 209, 449
NSYMP1610	65, 209
NSYMP1612	65, 209, 378
NSYMP166	65, 67, 68, 209, 378
NSYMP168	65, 67, 68, 126, 209, 378
NSYMP16M6	346, 349, 350, 352
NSYMP16M8	346, 349, 350, 352
NSYMP1810	65, 67, 68, 209
NSYMP1812	65, 67, 68, 126, 209
NSYMP1816	65, 126, 209
NSYMP184	67, 68, 209
NSYMP186	65, 67, 68, 126, 209
NSYMP188	65, 67, 68, 126, 209
NSYMP18M6	346
NSYMP18M8	346
NSYMP2010	65, 67, 69, 126, 209
NSYMP2012	65, 67, 69, 126, 209
NSYMP2016	65, 67, 69, 126, 209
NSYMP204	67, 69, 209
NSYMP206	65, 67, 69, 126, 209, 389
NSYMP208	65, 67, 69, 126, 209, 378, 389
NSYMP20M6	346, 352
NSYMP20M8	346, 352
NSYMP2210	67, 69, 209
NSYMP2212	67, 69, 209
NSYMP224	67, 69, 209
NSYMP226	67, 69, 209
NSYMP228	67, 69, 209
NSYMP24M6	346, 352
NSYMP24M8	346, 352
NSYMP3M6	346, 347, 348, 349, 350
NSYMP3M8	346, 347, 348, 349, 350
NSYMP4M6	346, 347, 348, 350, 351
NSYMP4M8	346, 347, 348, 350, 351
NSYMP5M6	346, 350, 351
NSYMP5M8	346, 350, 351
NSYMP6M6	346, 347, 349

N	Seiten
NSYMP6M8	346, 347, 349
NSYMP8M6	346
NSYMP8M8	346
NSYMP9M6	346, 347, 349, 350, 352
NSYMP9M8	346, 347, 349, 350, 352
NSYMPB4SD	449
NSYMPBSD	449
NSYMPC156	290
NSYMPC158	290
NSYMPC206	290
NSYMPC208	290
NSYMPC306	290
NSYMPC308	290
NSYMPC406	290
NSYMPC408	290
NSYMPC456	290
NSYMPC458	290
NSYMPC606	290
NSYMPC608	290
NSYMPCH156	290
NSYMPCH158	290
NSYMPCH206	290
NSYMPCH208	290
NSYMPCH306	290
NSYMPCH308	290
NSYMPCH406	290
NSYMPCH408	290
NSYMPCH456	290
NSYMPCH458	290
NSYMPCH606	290
NSYMPCH608	290
NSYMPD106T	88, 367
NSYMPD108T	88, 367
NSYMPD12M6	88, 367
NSYMPD12M8	88, 367
NSYMPD16M6	88, 367
NSYMPD16M8	88, 367
NSYMPD18M6	88, 367
NSYMPD18M8	88, 367
NSYMPD20M6	88, 367
NSYMPD20M8	88, 367
NSYMPD24M6	88, 367
NSYMPD24M8	88, 367
NSYMPD3M6	88, 367
NSYMPD3M8	88, 367
NSYMPD46T	88, 367
NSYMPD48T	88, 367
NSYMPD4M6	88, 367
NSYMPD4M8	88, 367
NSYMPD5M6	88, 367
NSYMPD5M8	88, 367
NSYMPD66T	88, 367
NSYMPD68T	88, 367
NSYMPD6M6	88, 367
NSYMPD6M8	88, 367
NSYMPD86T	88, 367
NSYMPD88T	88, 367
NSYMPD8M6	88, 367
NSYMPD8M8	88, 367
NSYMPD9M6	88, 367
NSYMPD9M8	88, 367
NSYMPFIX	346, 347, 348, 349, 350, 351, 352
NSYMP108	165, 205, 385
NSYMP32	165, 205
NSYMP43	165, 205
NSYMP54	165, 205
NSYMP64	165, 205
NSYMP75	165, 205, 385
NSYMP86	165, 205, 385
NSYMPRK10	211

# Suchregister

N	Seiten
NSYMPRK12	211
NSYMPRK16	211
NSYMPRK8	211
NSYMPS60	293
NSYMPS80	293
NSYMR1010	114, 204
NSYMR1012	27, 204
NSYMR106	27, 114, 204
NSYMR108	27, 114, 165, 204, 429
NSYMR1210	27, 114, 204
NSYMR126	27, 204
NSYMR128	27, 114, 204
NSYMR1410	27, 204
NSYMR3025	27, 114, 165, 204, 429
NSYMR32	27, 114, 165, 204, 429
NSYMR33	27, 114, 204, 429
NSYMR34	27, 204
NSYMR43	27, 114, 165, 204, 429
NSYMR44	27, 114, 204, 444
NSYMR46	27, 114, 204
NSYMR53	27, 204
NSYMR54	27, 114, 165, 204, 429
NSYMR55	27, 204
NSYMR64	27, 114, 165, 204, 429, 444
NSYMR65	27, 204
NSYMR66	27, 114, 204, 429
NSYMR68	27, 204
NSYMR75	27, 114, 165, 204, 429
NSYMR76	204
NSYMR810	27, 204
NSYMR86	27, 114, 165, 204, 429
NSYMR88	27, 114, 204
NSYMSC202	364
NSYMSC206	364
NSYMTR64	365
NSYMTR65	365
NSYMTR84	365
NSYMTR85	365
NSYMUC156	291
NSYMUC158	291
NSYMUC206	291
NSYMUC208	291
NSYMUC306	289, 291
NSYMUC308	289, 291
NSYMUC406	291
NSYMUC408	291
NSYMUCH156	291
NSYMUCH158	291
NSYMUCH206	291
NSYMUCH208	291
NSYMUCH306	291
NSYMUCH308	291
NSYMUCH406	291
NSYMUCH408	291
NSYMUPLA103G	180
NSYMUPLA104G	180
NSYMUPLA123G	180
NSYMUPLA124G	180
NSYMUPLA153G	180
NSYMUPLA154G	180
NSYMUPLA204G	180
NSYMUPLA53G	180
NSYMUPLA54G	180
NSYMUPLA73G	180
NSYMUPLA74G	180
NSYMW10M	258
NSYMW10MK	258
NSYMW10MR	258
NSYNM4	208, 231
NSYNM5	208, 231
NSYNM6	208, 231

N	Seiten
NSYOPB12U4F	487, 489
NSYOPB12U4FR	487, 489
NSYOPB12U5F	487, 489
NSYOPB12U5P	486, 488
NSYOPB12U6F	487, 489
NSYOPB12U6P	486, 488
NSYOPB12UF	491
NSYOPB12UTPN	486, 487, 491
NSYOPB15U4F	487, 489
NSYOPB15U5F	487, 489
NSYOPB15U5FR	487, 489
NSYOPB15U5P	486, 488
NSYOPB15U6F	487, 489
NSYOPB15U6P	486, 488
NSYOPB15UF	491
NSYOPB15UTPN	486, 487, 491
NSYOPB18U4F	487, 489
NSYOPB18U5F	487, 489
NSYOPB18U5FR	487, 489
NSYOPB18U5P	486, 488
NSYOPB18UF	491
NSYOPB18UTPN	486, 487, 491
NSYOPB21U5F	487, 489
NSYOPB21U6F	487, 489
NSYOPB21UF	491
NSYOPB21UTPN	487, 491
NSYOPB6U4F	487, 489
NSYOPB6U4P	486, 488
NSYOPB6U5F	487, 489
NSYOPB6U5P	486, 488
NSYOPB6UF	491
NSYOPB6UTPN	486, 487, 491
NSYOPB9U4F	487, 489
NSYOPB9U4FR	487, 489
NSYOPB9U4P	486, 488
NSYOPB9U5F	487, 489
NSYOPB9U5P	486, 488
NSYOPB9U6F	487, 489
NSYOPB9UF	491
NSYOPB9UTPN	486, 487, 491
NSYPA3025PLMG	163
NSYPAP108G	163
NSYPAP43G	163
NSYPAP54G	163
NSYPAP64G	163
NSYPAP75G	163
NSYPAP86G	163
NSYPAPLA105G	186
NSYPAPLA107G	186
NSYPAPLA125G	186
NSYPAPLA127G	186
NSYPAPLA155G	186
NSYPAPLA157G	186
NSYPAPLA55G	186
NSYPAPLA57G	186
NSYPAPLA75G	186
NSYPAPLA77G	186
NSYPC100	649, 650
NSYPC200	649, 650
NSYPCVD126	401
NSYPCVD128	401
NSYPCVD148	401
NSYPCVD168	401
NSYPCVD188	401
NSYPCVD206	401
NSYPCVD208	401
NSYPCVD226	401
NSYPCVD228	401
NSYPCVR124HD	374, 380, 381, 584, 585
NSYPCVR126HD	374, 380, 381, 584, 585
NSYPCVR54HD	374, 380, 381, 584, 585

N	Seiten
NSYPCVR74HD	374, 380, 381, 584, 585
NSYPCVR76HD	374, 380, 381, 584, 585
NSYPF27N	148
NSYPF27X	148
NSYFFC2X	116
NSYFFCX	116
NSYFFPLM32G	162
NSYFFPLMG	162, 385
NSYFFXPLM	162, 385
NSYPHDT553P	372, 380, 584
NSYPHDT753P	372, 380, 584
NSYPHDZ1054	372, 380, 584
NSYPHDZ1054P	372, 380, 584
NSYPHDZ1074	372, 380, 584
NSYPHDZ1074P	372, 380, 584
NSYPHDZ12124	372, 380, 584
NSYPHDZ12124P	372, 380, 584
NSYPHDZ12126	372, 380, 584
NSYPHDZ12126P	372, 380, 584
NSYPHDZ1254	372, 380, 584
NSYPHDZ1254P	372, 380, 584
NSYPHDZ1274	372, 380, 584
NSYPHDZ1274P	372, 380, 584
NSYPHDZ1276	372, 380, 584
NSYPHDZ1276P	372, 380, 584
NSYPHDZ15124	372, 380, 584
NSYPHDZ15124P	372, 380, 584
NSYPHDZ15126	372, 380, 584
NSYPHDZ15126P	372, 380, 584
NSYPHDZ1574	372, 380, 584
NSYPHDZ1574P	372, 380, 584
NSYPHDZ1576	372, 380, 584
NSYPHDZ1576P	372, 380, 584
NSYPHDZ2074	372, 380, 584
NSYPHDZ2074P	372, 380, 584
NSYPHDZ774	372, 380, 584
NSYPHDZ774P	372, 380, 584
NSYPHDZ776	372, 380, 584
NSYPHDZ776P	372, 380, 584
NSYPHX200	127, 254
NSYPIN106	29, 39
NSYPIN108	29, 39, 118
NSYPIN126	29, 39
NSYPIN128	29, 39, 118
NSYPIN43	29, 39, 118
NSYPIN54	29, 39, 118
NSYPIN64	29, 39, 118
NSYPIN75	29, 39, 118
NSYPIN86	29, 39, 118
NSYPLA10103G	178
NSYPLA10103TG	178
NSYPLA10104G	178
NSYPLA10104TG	178
NSYPLA10123G	178
NSYPLA10123TG	178
NSYPLA10124G	178
NSYPLA10124TG	178
NSYPLA1053G	178
NSYPLA1053TG	178
NSYPLA1054G	178
NSYPLA1054TG	178
NSYPLA1073G	178
NSYPLA1073TG	178
NSYPLA1074G	178
NSYPLA1074TG	178
NSYPLA12103G	178
NSYPLA12103TG	178
NSYPLA12104G	178
NSYPLA12104TG	178
NSYPLA12123G	178
NSYPLA12123TG	178

# Suchregister

N	Seiten
NSYPLA12124G	178
NSYPLA12124TG	178
NSYPLA12126G	178
NSYPLA12126TG	178
NSYPLA1253G	178
NSYPLA1253TG	178
NSYPLA1254G	178
NSYPLA1254TG	178
NSYPLA1273G	178
NSYPLA1273TG	178
NSYPLA1274G	178
NSYPLA1274TG	178
NSYPLA1276G	178
NSYPLA1276TG	178
NSYPLA15103G	178
NSYPLA15103TG	178
NSYPLA15104G	178
NSYPLA15104TG	178
NSYPLA15123G	178
NSYPLA15123TG	178
NSYPLA15124G	178
NSYPLA15124TG	178
NSYPLA15126G	178
NSYPLA15126TG	178
NSYPLA1553G	178
NSYPLA1553TG	178
NSYPLA1554G	178
NSYPLA1554TG	178
NSYPLA1573G	178
NSYPLA1573TG	178
NSYPLA1574G	178
NSYPLA1574TG	178
NSYPLA1576G	178
NSYPLA1576TG	178
NSYPLA2074G	178
NSYPLA2074TG	178
NSYPLA5103G	178
NSYPLA5104G	178
NSYPLA5123G	178
NSYPLA5124G	178
NSYPLA553G	178
NSYPLA553TG	178
NSYPLA554G	178
NSYPLA554TG	178
NSYPLA573G	178
NSYPLA573TG	178
NSYPLA574G	178
NSYPLA574TG	178
NSYPLA7103G	178
NSYPLA7103TG	178
NSYPLA7104G	178
NSYPLA7104TG	178
NSYPLA7123G	178
NSYPLA7123TG	178
NSYPLA7124G	178
NSYPLA7124TG	178
NSYPLA753G	178
NSYPLA753TG	178
NSYPLA754G	178
NSYPLA754TG	178
NSYPLA773G	178
NSYPLA773TG	178
NSYPLA774G	178
NSYPLA774TG	178
NSYPLA776G	178
NSYPLA776TG	178
NSYPLAT10103G	179
NSYPLAT10104G	179
NSYPLAT10123G	179
NSYPLAT10124G	179
NSYPLAT1053G	179

N	Seiten
NSYPLAT1054G	179
NSYPLAT1073G	179
NSYPLAT1074G	179
NSYPLAT12103G	179
NSYPLAT12104G	179
NSYPLAT12123G	179
NSYPLAT12124G	179
NSYPLAT12126G	179
NSYPLAT1253G	179
NSYPLAT1254G	179
NSYPLAT1273G	179
NSYPLAT1274G	179
NSYPLAT1276G	179
NSYPLAT15103G	179
NSYPLAT15104G	179
NSYPLAT15123G	179
NSYPLAT15124G	179
NSYPLAT15126G	179
NSYPLAT1553G	179
NSYPLAT1554G	179
NSYPLAT1573G	179
NSYPLAT1574G	179
NSYPLAT1576G	179
NSYPLAT2074G	179
NSYPLAT553G	179
NSYPLAT554G	179
NSYPLAT573G	179
NSYPLAT574G	179
NSYPLAT7103G	179
NSYPLAT7104G	179
NSYPLAT7123G	179
NSYPLAT7124G	179
NSYPLAT753G	179
NSYPLAT754G	179
NSYPLAT773G	179
NSYPLAT774G	179
NSYPLAT776G	179
NSYPLAZ10103G	178
NSYPLAZ10104G	178
NSYPLAZ10123G	178
NSYPLAZ10124G	178
NSYPLAZ1053G	178
NSYPLAZ1054G	178
NSYPLAZ1073G	178
NSYPLAZ1074G	178
NSYPLAZ12103G	178
NSYPLAZ12104G	178
NSYPLAZ12123G	178
NSYPLAZ12124G	178
NSYPLAZ12126G	178
NSYPLAZ1253G	178
NSYPLAZ1254G	178
NSYPLAZ1273G	178
NSYPLAZ1274G	178
NSYPLAZ1276G	178
NSYPLAZ15103G	178
NSYPLAZ15104G	178
NSYPLAZ15123G	178
NSYPLAZ15124G	178
NSYPLAZ15126G	178
NSYPLAZ1553G	178
NSYPLAZ1554G	178
NSYPLAZ1573G	178
NSYPLAZ1574G	178
NSYPLAZ1576G	178
NSYPLAZ2074G	178
NSYPLAZ553G	178
NSYPLAZ554G	178
NSYPLAZ573G	178
NSYPLAZ574G	178
NSYPLAZ7103G	178

N	Seiten
NSYPLAZ7104G	178
NSYPLAZ7123G	178
NSYPLAZ7124G	178
NSYPLAZ753G	178
NSYPLAZ754G	178
NSYPLAZ773G	178
NSYPLAZ774G	178
NSYPLAZ776G	178
NSYPLAZT10103G	179
NSYPLAZT10104G	179
NSYPLAZT10123G	179
NSYPLAZT10124G	179
NSYPLAZT1053G	179
NSYPLAZT1054G	179
NSYPLAZT1073G	179
NSYPLAZT1074G	179
NSYPLAZT12103G	179
NSYPLAZT12104G	179
NSYPLAZT12123G	179
NSYPLAZT12124G	179
NSYPLAZT12126G	179
NSYPLAZT1253G	179
NSYPLAZT1254G	179
NSYPLAZT1273G	179
NSYPLAZT1274G	179
NSYPLAZT1276G	179
NSYPLAZT15103G	179
NSYPLAZT15104G	179
NSYPLAZT15123G	179
NSYPLAZT15124G	179
NSYPLAZT15126G	179
NSYPLAZT1553G	179
NSYPLAZT1554G	179
NSYPLAZT1573G	179
NSYPLAZT1574G	179
NSYPLAZT1576G	179
NSYPLAZT2074G	179
NSYPLAZT553G	179
NSYPLAZT554G	179
NSYPLAZT573G	179
NSYPLAZT574G	179
NSYPLAZT576G	179
NSYPLAZT7103G	179
NSYPLAZT7104G	179
NSYPLAZT7123G	179
NSYPLAZT7124G	179
NSYPLAZT753G	179
NSYPLAZT754G	179
NSYPLAZT773G	179
NSYPLAZT774G	179
NSYPLAZT776G	179
NSYPLHD	373
NSYPLM108	161, 164
NSYPLM108BG	160
NSYPLM108G	159, 160, 173
NSYPLM108TG	159, 160, 173
NSYPLM3025	164
NSYPLM3025BG	160
NSYPLM3025G	159, 160
NSYPLM3025G/TG	171
NSYPLM3025PG	160
NSYPLM3025TG	159, 160
NSYPLM32	164
NSYPLM32BG	160
NSYPLM32G	159, 160
NSYPLM32PG	160
NSYPLM32TG	159, 160
NSYPLM43	164
NSYPLM43BG	160
NSYPLM43G	159, 160, 173
NSYPLM43PG	160
NSYPLM43TG	159, 160, 173

# Suchregister

N	Seiten
NSYPLM43TVG	159, 160, 173
NSYPLM43VG	159, 160
NSYPLM54	164
NSYPLM54BG	160
NSYPLM54G	159, 160, 173
NSYPLM54PG	160
NSYPLM54TG	159, 160, 173
NSYPLM54TVG	159, 160, 173
NSYPLM54VG	159, 160
<b>NSYPLM57G</b>	385
NSYPLM64	164
NSYPLM64BG	160
NSYPLM64G	159, 160, 173
NSYPLM64PG	160
NSYPLM64TG	159, 160, 173
NSYPLM64TVG	159, 160, 173
NSYPLM64VG	159, 160
<b>NSYPLM68G</b>	385
NSYPLM75	161, 164
NSYPLM75BG	160
NSYPLM75G	159, 160, 173
NSYPLM75PG	160
NSYPLM75TG	159, 160, 173
NSYPLM75TVG	159, 160, 173
NSYPLM75VG	159, 160
<b>NSYPLM810G</b>	385
NSYPLM86	161, 164
NSYPLM86BG	160
NSYPLM86G	159, 160, 173
NSYPLM86PG	160
NSYPLM86TG	159, 160, 173
NSYPLM86TVG	159, 160, 173
NSYPLM86VG	159, 160
NSYPLS1827DLS12	145
NSYPLS1827G	144, 146
NSYPLS24	448
NSYPLS2727AG	146
NSYPLS2727G	146
NSYPLS2736AG	146
NSYPLS2736G	146
NSYPLS2754AG	146
NSYPLS2754G	146
NSYPLS30	448
NSYPLS3636G	146
NSYPLS3654AG	146
NSYPLS3654G	146
NSYPLS3672AG	146
NSYPLS5454AG	144, 146
NSYPLS5454G	146
NSYPLS5472AG	146
NSYPLSC1827G	144, 146
NSYPLSC2727AG	146
NSYPLSC2727G	146
NSYPLSC2736AG	146
NSYPLSC2736G	146
NSYPLSC2754AG	146
NSYPLSC2754G	146
NSYPLSC3636G	146
NSYPLSC3654AG	146
NSYPLSC3654G	146
NSYPLSC3672AG	146
NSYPLSC5454AG	146
NSYPLSC5454G	146
NSYPLSC5472AG	144, 146
NSYPLSP1827G	144, 146
NSYPLSP2727G	146
NSYPLSP2736G	146
NSYPLSP2754G	146
NSYPLSP3636G	146
NSYPLSP3654G	146
NSYPLSP5454G	146

N	Seiten
NSYPMA1010	191
NSYPMA1012	191
NSYPMA105	191
NSYPMA107	191
NSYPMA1210	191
NSYPMA1212	191
NSYPMA127	191
NSYPMA1827G	147
NSYPMA2727G	147
NSYPMA2736G	147
NSYPMA2754G	147
NSYPMA3636G	147
NSYPMA3654G	147
NSYPMA3672G	147
NSYPMA510	191
NSYPMA5454G	147
NSYPMA5472G	147
NSYPMA55	191
NSYPMA710	191
NSYPMA712	191
NSYPMA75	191
NSYPMA77	191
NSYPMB1010	191
NSYPMB1012	191
NSYPMB105	191
NSYPMB107	191
NSYPMB1210	191
NSYPMB1212	191
NSYPMB125	191
NSYPMB127	191
NSYPMB1510	191
NSYPMB1512	191
NSYPMB155	191
NSYPMB157	191
NSYPMB510	191
NSYPMB55	191
NSYPMB710	191
NSYPMB712	191
NSYPMB75	191
NSYPMB77	191
NSYPMD1510	13
NSYPMD2015	13
NSYPMD2520	13
NSYPMD3025	13
NSYPM1010	190
NSYPM1012	190
NSYPM105	190, 374
NSYPM107	190, 374
NSYPM1210	190
NSYPM1212	190, 374
NSYPM125	190, 374
NSYPM127	190, 374
NSYPM1510	190
NSYPM1512	190, 374
NSYPM155	190
NSYPM157	190, 374
NSYPM1827	147
NSYPM207	190, 374
NSYPM2727	147
NSYPM2736	147
NSYPM2754	147
NSYPM3636	147
NSYPM3654	147
NSYPM3672	147
NSYPM510	190
NSYPM5454	147
NSYPM5472	147
NSYPM55	190, 374
NSYPM710	190
NSYPM712	190
NSYPM75	190, 374

N	Seiten
NSYPM77	190, 374
NSYPM500DLP	194
NSYPM500DLP	194
NSYPM750DLP	194
NSYPM750DLP	194
NSYPM85100	448
NSYPM85120	448
NSYPM8560	448
NSYPM8580	448
NSYPMR105	190
NSYPMR107	190
NSYPMR125	190
NSYPMR127	190
NSYPMR155	190
NSYPMR157	190
NSYPMR1827	147
NSYPMR2727	147
NSYPMR2736	147
NSYPMR2754	147
NSYPMR3654	147
NSYPMR55	190
NSYPMR57	190
NSYPMR75	190
NSYPMR77	190
NSYPMNOPB	493
NSYPMVDA	530
NSYPPC54HD	654
NSYPPC56HD	654
NSYPPC74HD	654
NSYPPC76HD	654
NSYPPCPHDSN	654
<b>NSYPPS184</b>	71
<b>NSYPPS185</b>	71
<b>NSYPPS186</b>	71
<b>NSYPPS204</b>	71
<b>NSYPPS205</b>	71
<b>NSYPPS206</b>	71
<b>NSYPPS208</b>	71
NSYPPSB	17, 20, 102, 103
NSYPRVDA	530
NSYPS2C27	149
NSYPS4C27	149
NSYPTDS1	463
NSYPTDS2	463
NSYPTDS3	463
NSYPTDS4	463
NSYPTDS5	463
NSYPTZ3	194
NSYPTZ32P	194
NSYPTZ4	189, 194
NSYPTZ42P	194
NSYPTZ6	194
NSYPTZ62P	194
NSYPPUNX	127
NSYPV42	504, 506, 508, 510, 524
NSYR19DN	542
NSYRBL216146M	308
NSYRBL216296M	308
NSYRBL21656M	308
NSYRBL21686M	308
NSYRC12	408
NSYRC18	408
NSYRC1U	412
NSYRC20	408
NSYRC22	408
NSYRCDFIX	412
NSYRCDR12	413
NSYRCDR18	413
NSYRCINT	413
NSYRC19KIT	408
NSYRC19KIT6G	390



# Suchregister

N	Seiten
NSYRCK24	407
NSYRCK29	407
NSYRCK33	407
NSYRCK38	407
NSYRCK42	390, 407
NSYRCK47	407
NSYRCKP12	407
NSYRCKP17	407
NSYRCKP21	407
NSYRCKP26	407
NSYRCKP4	407
NSYRCKP8	407
NSYRCKS10	408
NSYRCKS6	408
NSYRCKS8	408
NSYRCLOCK	413
NSYRCSUP15	412
NSYRCSUP25	412
NSYRE26	85, 592
NSYRE60	85, 592
NSYRETPLA	186
NSYRETPLAU	186
NSYRP2	444, 445
NSYRSF104L	649
NSYRSF105L	649
NSYRSF106L	649
NSYRSF108L	649
NSYRSF124L	649
NSYRSF125L	649
NSYRSF126L	649
NSYRSF64L	649
NSYRSF65L	649
NSYRSF66L	649
NSYRSF84L	649
NSYRSF85L	649
NSYRSF86L	649
NSYRSF88L	649
NSYRSFN104L	649
NSYRSFN105L	649
NSYRSFN106L	649
NSYRSFN108L	649
NSYRSFN124L	649
NSYRSFN125L	649
NSYRSFN126L	649
NSYRSFN64L	649
NSYRSFN66L	649
NSYRSFN84L	649
NSYRSFN85L	649
NSYRSFN86L	649
NSYRSFN88L	649
NSYRSW27	65, 410
NSYRSW31	65, 410
NSYRSW36	65, 410
NSYRSW40	65, 410
NSYRSW45	410
NSYRSW636	410
NSYRSW640	410
NSYRSW645	410
NSYRSWC36	65, 411
NSYRSWC40	65, 411
NSYRSWC45	411
NSYRSWH180	411
NSYRSWP12	409
NSYRSWP15	409
NSYRSWP18	409
NSYRSWP21	409
NSYRSWP6	409
NSYRSWP9	409
NSYRSWSP6	409
NSYRSWSP8	409
NSYRUFOPB	493

N	Seiten
NSYRUFPNPVDA	530
NSYRUFPNVDA	530
NSYRUFVDA	504, 506, 508, 510, 512, 513, 530
NSYS-3D141030D	53
NSYS04	307
NSYS06	307
NSYS10	307
NSYS13M5HS	115, 231
NSYS16	307
NSYS16M5HS	115, 211, 231
NSYS16M6HS	115, 231
NSYS2535	307
NSYS3CM303020	436, 438, 454
NSYS3CM304020	436, 438, 454
NSYS3CM404020	436, 438, 454
NSYS3CM406025	436, 438, 454
NSYS3CM505025	436, 438, 454
NSYS3CM606020	436, 438, 454
NSYS3CM608030	436, 438, 454
NSYS3CM806030	436, 438, 454
NSYS3D101030	26
NSYS3D101030D	26, 53
NSYS3D101030DP	26
NSYS3D101030DT	26
NSYS3D101030P	26
NSYS3D101030T	26
NSYS3D101230D	26
NSYS3D101230DP	26
NSYS3D101240D	26
NSYS3D101240DP	26
NSYS3D10625	26, 53, 399
NSYS3D10625P	26
NSYS3D10625T	26, 399
NSYS3D10630	26, 399
NSYS3D10630P	26
NSYS3D10630T	26, 399
NSYS3D10640	26, 399
NSYS3D10640P	26
NSYS3D10640T	26, 399
NSYS3D10825	26, 399
NSYS3D10825P	26
NSYS3D10825T	26, 399
NSYS3D10830	26, 53, 399
NSYS3D10830P	26
NSYS3D10830T	26, 399
NSYS3D10840	26, 399
NSYS3D10840P	26
NSYS3D10840T	26, 399
NSYS3D121030	26
NSYS3D121030D	26
NSYS3D121030DP	26
NSYS3D121030DT	26
NSYS3D121030P	26
NSYS3D121030T	26
NSYS3D121040D	26
NSYS3D121040DP	26
NSYS3D121230D	26
NSYS3D121230DP	26
NSYS3D121240D	26
NSYS3D121240DP	26
NSYS3D12630	26
NSYS3D12630P	26
NSYS3D12630T	26
NSYS3D12640	26
NSYS3D12640P	26
NSYS3D12640T	26
NSYS3D12830	26, 399
NSYS3D12830P	26
NSYS3D12830T	26, 399
NSYS3D12840	26, 399

N	Seiten
NSYS3D12840P	26
NSYS3D12840T	26, 399
NSYS3D141030D	26
NSYS3D141030DP	26
NSYS3D3215	26, 53
NSYS3D3215P	26
NSYS3D32515	26
NSYS3D32515P	26
NSYS3D32515T	26
NSYS3D3315	26
NSYS3D3315P	26
NSYS3D3315T	26
NSYS3D3320	26
NSYS3D3320P	26
NSYS3D3320T	26
NSYS3D3415	26
NSYS3D3415P	26
NSYS3D3415T	26
NSYS3D3420	26
NSYS3D3420P	26
NSYS3D3420T	26
NSYS3D4315	26
NSYS3D4315P	26
NSYS3D4315T	26
NSYS3D4320	26
NSYS3D4320P	26
NSYS3D4320T	26
NSYS3D4420	26
NSYS3D4420P	26
NSYS3D4420T	26
NSYS3D4620	26, 399
NSYS3D4620P	26
NSYS3D4620T	26, 399
NSYS3D4625	26, 399
NSYS3D4625P	26
NSYS3D4625T	26, 399
NSYS3D5320	26, 53
NSYS3D5320P	26
NSYS3D5320T	26
NSYS3D5420	26, 53
NSYS3D5420P	26
NSYS3D5420T	26
NSYS3D5425	26
NSYS3D5425P	26
NSYS3D5425T	26
NSYS3D5520	26
NSYS3D5520P	26
NSYS3D5520T	26
NSYS3D5525	26
NSYS3D5525P	26
NSYS3D5525T	26
NSYS3D6420	26
NSYS3D6420P	26
NSYS3D6420T	26
NSYS3D6425	26, 53
NSYS3D6425P	26
NSYS3D6425T	26
NSYS3D6525	26
NSYS3D6525P	26
NSYS3D6525T	26
NSYS3D6620	26, 53, 399
NSYS3D6620P	26
NSYS3D6620T	26, 399
NSYS3D6625	26, 399
NSYS3D6625P	26
NSYS3D6625T	26, 399
NSYS3D6630	26, 399
NSYS3D6630P	26
NSYS3D6630T	26, 399
NSYS3D6640	26, 399
NSYS3D6640P	26

# Suchregister

N	Seiten
NSYS3D6640T	26, 399
NSYS3D6830	26
NSYS3D6830P	26
NSYS3D6830T	26
NSYS3D6G12840P	395
NSYS3D6G32515P	395
NSYS3D6G4320P	395
NSYS3D6G7525P	395
NSYS3D6G8630P	395
NSYS3D7525	26
NSYS3D7525P	26
NSYS3D7525T	26
NSYS3D81030	26
NSYS3D81030D	26
NSYS3D81030DP	26
NSYS3D81030P	26
NSYS3D81230D	26
NSYS3D81230DP	26
NSYS3D8620	26, 399
NSYS3D8620P	26
NSYS3D8620T	26, 399
NSYS3D8625	26, 399
NSYS3D8625P	26
NSYS3D8625T	26, 399
NSYS3D8630	26, 53, 399
NSYS3D8630P	26
NSYS3D8630T	26, 399
NSYS3D8640	26, 399
NSYS3D8640P	26
NSYS3D8640T	26, 399
NSYS3D8825	26
NSYS3D8825P	26
NSYS3D8825T	26
NSYS3D8830	26
NSYS3D8830P	26
NSYS3D8830T	26
NSYS3DB25315	281
NSYS3DB25415	281
NSYS3DB25515	281
NSYS3DB3415	281
NSYS3DB3515	281
NSYS3DB3615	281
NSYS3DB4815	281
NSYS3DB6415	281
NSYS3DCGPSTDSB	646, 647, 648
NSYS3DCGSB	646, 647, 648
NSYS3DEX10830	428
NSYS3DEX3215	428
NSYS3DEX3320	428
NSYS3DEX4320	428
NSYS3DEX4420	428
NSYS3DEX5420	428
NSYS3DEX6425	428
NSYS3DEX6625	428
NSYS3DEX7525	428
NSYS3DEX8630	428
NSYS3DLG	646, 647, 654
NSYS3DM10615T	284
NSYS3DM10815T	284
NSYS3DM4315T	284
NSYS3DM5415T	284
NSYS3DM6415T	284
NSYS3DM6615T	284
NSYS3DM7515T	284
NSYS3DM8615T	284
NSYS3DTL	646
NSYS3HD10640	375, 380, 584
NSYS3HD10840	375, 380, 584
NSYS3HD3215	375
NSYS3HD4320	375
NSYS3HD5420	375

N	Seiten
NSYS3HD6425	375
NSYS3HD6630	375
NSYS3HD7525	375
NSYS3HD8630	375, 380, 584
NSYS3HD8840	375, 380, 584
NSYS3HF10830P	420
NSYS3HF4320P	420
NSYS3HF6420P	420
NSYS3HF6625P	420
NSYS3HF8630P	420
NSYS3X101030	114
NSYS3X101030H	114
NSYS3X10830	114
NSYS3X10830H	114
NSYS3X10830T	114
NSYS3X121030	114
NSYS3X121030H	114
NSYS3X12830	114
NSYS3X12830H	114
NSYS3X12830P	114
NSYS3X302515	114
NSYS3X302515H	114
NSYS3X3215	114
NSYS3X3215H	114
NSYS3X3315	114
NSYS3X3315H	114
NSYS3X4315	114
NSYS3X4315H	114
NSYS3X4320	114
NSYS3X4320H	114
NSYS3X4320T	114
NSYS3X4420	114
NSYS3X4420H	114
NSYS3X4620	114
NSYS3X4620H	114
NSYS3X5420	114
NSYS3X5420H	114
NSYS3X5420T	114
NSYS3X601030	114
NSYS3X601230	114
NSYS3X6420	114
NSYS3X6420H	114
NSYS3X6420T	114
NSYS3X6625	114
NSYS3X6625H	114
NSYS3X7525	114
NSYS3X7525H	114
NSYS3X7525T	114
NSYS3X801030	114
NSYS3X801230	114
NSYS3X8625	114
NSYS3X8625H	114
NSYS3X8625T	114
NSYS3X8830	114
NSYS3X8830H	114
NSYS50	307
NSYS5GPC35	336
NSYS5GPC38	336
NSYS5GPC75	336
NSYS5GPC78	336
NSYS70	307
NSYS95100	307
NSYSBM151512	16, 18
NSYSBM151518	16, 18
NSYSBM152012	16, 18
NSYSBM152018	16, 18
NSYSBM153012	16, 18
NSYSBM153018	16, 18
NSYSBM154012	16, 18
NSYSBM154018	16, 18
NSYSBM202012	16, 18
NSYSBM202018	16, 18

N	Seiten
NSYSBM203012	16, 18
NSYSBM203018	16, 18
NSYSBM204012	16, 18
NSYSBM204018	16, 18
NSYSBM205012	16, 18
NSYSBM205018	16, 18
NSYSBM206012	16, 18
NSYSBM206018	16, 18
NSYSBM208012	16, 18
NSYSBM303012	16, 18
NSYSBM304012	16, 18
NSYSBM305012	16, 18
NSYSBM306012	16, 18
NSYSBM308012	16, 18
NSYSBM404012	16, 18
NSYSBM405012	16, 18
NSYSBM406012	16, 18
NSYSBM408012	16, 18
NSYSBMABS4	646
NSYSBMABS6	646
NSYSBPLA	195
NSYSBRF610	529
NSYSBRF66	529
NSYSBRF68	529
NSYSBRF810	529
NSYSBRF86	529
NSYSBRF88	529
NSYSBTB	213
NSYSBX151518	102, 107
NSYSBX153018	102, 107
NSYSBX202018	102, 107
NSYSBX203018	102, 107
NSYSBX204012	102, 107
NSYSBX303012	102, 107
NSYSC1030	84
NSYSC1040	84
NSYSC1050	84
NSYSC1060	84
NSYSC1230	84
NSYSC1240	84
NSYSC124HD	655
NSYSC1250	84
NSYSC1260	84
NSYSC126HD	655
NSYSC1640	84
NSYSC1650	84
NSYSC630	84
NSYSC640	84
NSYSC64HD	655
NSYSC660	84
NSYSC66HD	655
NSYSC830	84
NSYSC840	84
NSYSC84HD	655
NSYSC850	84
NSYSC860	84
NSYSC86HD	655
NSYSCDINLG140	247
NSYSCDINLG75	247
NSYSCMX10030	125
NSYSCMX10040	125
NSYSCMX12040	125
NSYSCMX12050	125
NSYSCMX16040	125
NSYSCMX16060	125
NSYSCMX6040	125
NSYSCMX8040	125
NSYSCMX8050	125
NSYSCX10060	125
NSYSCX12040	125
NSYSCX12050	125

# Suchregister

N	Seiten
NSYSCX12060	125
NSYSCX16040	125
NSYSCX16060	125
NSYSCX6040	125
NSYSCX6050	125
NSYSCX8040	125
NSYSCX8060	125
NSYSD10	442, 446, 448
NSYSD10R	443, 445, 446, 448
NSYSD12	442, 446, 448
NSYSD12R	443, 445, 446, 448
NSYSD6	442, 446, 448
NSYSD6R	443, 445, 446, 448
NSYSD8	442, 446, 448
NSYSD8R	443, 445, 446, 448
NSYSDC42	444, 445
NSYSDC62	444, 445
NSYSDC63	444, 445
NSYSDCR10	256
NSYSDCR200	29, 114, 207, 430
NSYSDCR250	29, 114, 207, 430
NSYSDCR300	29, 114, 207, 430
NSYSDCR4	256
NSYSDCR400	29, 207
NSYSDCR5	256
NSYSDCR6	256
NSYSDCR8	256
NSYSDF1010	442, 446, 448
NSYSDF108	442, 446, 448
NSYSDF1210	442, 446, 448
NSYSDF128	442, 446, 448
NSYSDF1610	442, 446, 448
NSYSDF168	442, 446, 448
NSYSDF810	442, 446, 448
NSYSDF88	442, 446, 448
NSYSDFLOCKDB5	653
NSYSDGCR5	247
NSYSDGCR6	247
NSYSDGCR8	247
NSYSDH	653
NSYSDP6M	89, 255
NSYSDP8M	89, 255
NSYSDR100A	224
NSYSDR200	225
NSYSDR200B	225
NSYSDR200BD	225
NSYSDR200D	225
NSYSDR30B	224
NSYSDR40B	224
NSYSDR50A	224
NSYSDR60A	224
NSYSDR80A	224
NSYSDRC	90
NSYSDT5	90, 256
NSYSDT6	90, 256
NSYSDT8	90, 256
NSYSDX10	448
NSYSDX12	448
NSYSDX6	448
NSYSDX8	448
NSYSF12660E	401
NSYSF12680E	401
NSYSF12860E	401
NSYSF12880E	401
NSYSF16660PC	451
NSYSF16680PC	451
NSYSF18660PC	451
NSYSF18680PC	451
NSYSF1N8460	295
NSYSF20350	334
NSYSF20350ED	334

N	Seiten
NSYSF20360	334
NSYSF20380	334
NSYSF20380ED	334
NSYSF20660E	401
NSYSF20680E	401
NSYSF208100E	401
NSYSF20860E	401
NSYSF20880E	401
NSYSF226100E	401
NSYSF22660E	401
NSYSF22680E	401
NSYSF228100E	401
NSYSF22860E	401
NSYSF22880E	401
NSYSF2N0380	295
NSYSF6G20680	389
NSYSF6G20860	389
NSYSF6G20880	389
NSYSFBK	72
NSYSFBK19	72, 127, 335, 369
NSYSFBKE	72
NSYSFBKF	72
NSYSFBKR	72
NSYSFC35	334
NSYSFC35ED	334
NSYSFC75	334
NSYSFC75ED	334
NSYSFCVR124HD	378, 380, 381, 584, 585
NSYSFCVR126HD	378, 380, 381, 584, 585
NSYSFCVR64HD	378, 380, 381, 584, 585
NSYSFCVR66HD	378, 380, 381, 584, 585
NSYSFCVR84HD	378, 380, 381, 584, 585
NSYSFCVR86HD	378
NSYSFDHD12122D	655
NSYSFDHD126	655
NSYSFDHD128	655
NSYSFDHD16122D	655
NSYSFDHD166	655
NSYSFDHD168	655
NSYSFDHD208	655
NSYSFEB	83, 335, 369
NSYSFECA64HD	655
NSYSFECA66HD	380, 381, 584, 585, 655
NSYSFELB	83, 335, 369
NSYSFHD1212402D	375, 380, 584
NSYSFHD1212602D	375, 380, 584
NSYSFHD12640	375, 380, 584
NSYSFHD12660	375, 380, 584
NSYSFHD12840	375, 380, 584
NSYSFHD12860	375, 380, 584
NSYSFHD1612402D	375, 380, 584
NSYSFHD1612602D	375, 380, 584
NSYSFHD16660	375, 380, 584
NSYSFHD16840	375, 380, 584
NSYSFHD16860	375, 380, 584
NSYSFHD20840	375, 380, 584
NSYSFHFBK184	422
NSYSFHFBK186	422
NSYSFHFBK2010	422
NSYSFHFBK204	422
NSYSFHFBK206	422
NSYSFHFBK208	422
NSYSFHFBK226	422
NSYSFHFBK228	422
NSYSFHNRIM	649, 650
NSYSFHS1	649
NSYSFHS1HD	655
NSYSFMDR	256
NSYSFN12640	66
NSYSFN12640P	66
NSYSFN12660	66

N	Seiten
NSYSFN12660P	66
NSYSFN12840	66
NSYSFN12840P	66
NSYSFN12860	66
NSYSFN12860P	66
NSYSFN14640	66
NSYSFN14640P	66
NSYSFN14840	66
NSYSFN14840P	66
NSYSFN16660	66
NSYSFN16660P	66
NSYSFN16680	66
NSYSFN16680P	66
NSYSFN16860	66
NSYSFN16860P	66
NSYSFN16880	66
NSYSFN16880P	66
NSYSFN181040	66
NSYSFN1810402D	66
NSYSFN1810402DP	66
NSYSFN181040P	66
NSYSFN181050	66
NSYSFN181050P	66
NSYSFN181060	66
NSYSFN1810602D	66
NSYSFN1810602DP	66
NSYSFN181060P	66
NSYSFN1812402D	66
NSYSFN1812402DP	66
NSYSFN1812502D	66
NSYSFN1812502DP	66
NSYSFN1812602D	66
NSYSFN1812602DP	66
NSYSFN18440	66, 295
NSYSFN18450	66, 295
NSYSFN18460	66
NSYSFN18640	66
NSYSFN18640P	66
NSYSFN18640T	66
NSYSFN18650	66
NSYSFN18650P	66
NSYSFN18650T	66
NSYSFN18660	66
NSYSFN18660P	66
NSYSFN18680T	66
NSYSFN18840	66
NSYSFN18840P	66
NSYSFN18840T	66
NSYSFN18850	66
NSYSFN18850P	66
NSYSFN18850T	66
NSYSFN18860	66
NSYSFN188602D	66
NSYSFN188602DP	66
NSYSFN18860P	66
NSYSFN18860T	66
NSYSFN201040	66
NSYSFN2010402D	66
NSYSFN2010402DP	66
NSYSFN201040P	66
NSYSFN201040T	66
NSYSFN201050	66
NSYSFN2010502D	66
NSYSFN2010502DP	66
NSYSFN201050P	66
NSYSFN201050T	66
NSYSFN201060	66
NSYSFN2010602D	66
NSYSFN2010602DP	66
NSYSFN201060P	66
NSYSFN201060T	66

# Suchregister

N	Seiten
NSYSFN201080	66
NSYSFN201080P	66
NSYSFN2012402D	66
NSYSFN2012402DP	66
NSYSFN2012502D	66
NSYSFN2012502DP	66
NSYSFN2012602D	66
NSYSFN2012602DP	66
NSYSFN2012802D	66
NSYSFN2012802DP	66
NSYSFN2016402D	66
NSYSFN2016402DP	66
NSYSFN2016502D	66
NSYSFN2016502DP	66
NSYSFN2016602D	66
NSYSFN2016602DP	66
NSYSFN20350	66, 295
NSYSFN20360	66, 295, 368
NSYSFN20380	66, 368
NSYSFN20440	66, 295
NSYSFN20450	66, 295
NSYSFN20460	66, 295, 368
NSYSFN20480	66, 295, 368
NSYSFN20640	66
NSYSFN20640P	66
NSYSFN20640T	66
NSYSFN20650	66
NSYSFN20650P	66
NSYSFN20650T	66
NSYSFN20660	66
NSYSFN20660P	66
NSYSFN20680	66
NSYSFN20680P	66
NSYSFN20840	66
NSYSFN20840P	66
NSYSFN20840T	66
NSYSFN20850	66
NSYSFN20850P	66
NSYSFN20850T	66
NSYSFN20860	66
NSYSFN208602D	66
NSYSFN208602DP	66
NSYSFN20860P	66
NSYSFN20860T	66
NSYSFN20880	66
NSYSFN20880P	66
NSYSFN20880T	66
NSYSFN221060	66
NSYSFN221060P	66
NSYSFN2212602D	66
NSYSFN2212602DP	66
NSYSFN2212802D	66
NSYSFN2212802DP	66
NSYSFN22460	66, 295
NSYSFN22660	66
NSYSFN22660P	66
NSYSFN22680	66
NSYSFN22680P	66
NSYSFN22860	66
NSYSFN22860P	66
NSYSFN22880	66
NSYSFN22880P	66
NSYSFN22880T	66
NSYSFNC104	68, 69
NSYSFNC105	68, 69
NSYSFNC106	68, 69
NSYSFNC108	68, 69
NSYSFNC124	68, 69
NSYSFNC125	68, 69
NSYSFNC126	68, 69
NSYSFNC128	68, 69

N	Seiten
NSYSFNC164	69
NSYSFNC165	69
NSYSFNC166	69
NSYSFNC35	69
NSYSFNC36	69, 368
NSYSFNC38	69, 368
NSYSFNC44	68, 69
NSYSFNC45	68, 69
NSYSFNC46	68, 69, 368
NSYSFNC48	68, 69, 368
NSYSFNC64	68, 69
NSYSFNC65	68, 69
NSYSFNC66	68, 69, 367
NSYSFNC68	68, 69, 367
NSYSFNC84	68, 69
NSYSFNC85	68, 69
NSYSFNC86	68, 69, 367
NSYSFNC88	68, 69, 367
NSYSFND126	68, 70, 87
NSYSFND126T	68
NSYSFND128	68, 70, 87
NSYSFND128T	68
NSYSFND146	68, 70, 87
NSYSFND146T	68
NSYSFND148	68, 70, 87
NSYSFND148T	68
NSYSFND166	68, 70, 87
NSYSFND166T	68
NSYSFND168	68, 70, 87
NSYSFND168T	68
NSYSFND1810	68
NSYSFND18102D	68
NSYSFND1810T	68
NSYSFND18122D	68
NSYSFND18122DT	68
NSYSFND184	68, 70, 87
NSYSFND185	70, 87
NSYSFND186	68, 70, 87
NSYSFND186T	68
NSYSFND188	68, 70, 87
NSYSFND1882D	68
NSYSFND188T	68
NSYSFND2010	69
NSYSFND20102D	69
NSYSFND2010T	69
NSYSFND20122D	69
NSYSFND20122DT	69
NSYSFND20162D	69
NSYSFND203	69, 87, 368
NSYSFND203ED	649
NSYSFND204	69, 70, 87, 368
NSYSFND205	70, 87
NSYSFND206	69, 70, 87
NSYSFND206T	69
NSYSFND207	87
NSYSFND207ED	649
NSYSFND207G	649
NSYSFND207TED	649
NSYSFND207TG	649
NSYSFND208	69, 70, 87
NSYSFND2082D	69
NSYSFND208T	69
NSYSFND2210	69
NSYSFND2210T	69
NSYSFND22122D	69
NSYSFND22122DT	69
NSYSFND224	69, 70, 87
NSYSFND225	70, 87
NSYSFND226	69, 70, 87
NSYSFND226T	69
NSYSFND228	69, 70, 87

N	Seiten
NSYSFND228T	69
NSYSFNDR	256
NSYSFNHD2	93
NSYSFNHD3	93
NSYSFNHS1	91
NSYSFNPB	212
NSYSFNV12	68
NSYSFNV14	68
NSYSFNV16	68
NSYSFNV18	68
NSYSFNV20	69, 367, 368
NSYSFNV22	69
NSYSFP20750ED	334
NSYSFP20750G	334
NSYSFP20750TED	334
NSYSFP20750TG	334
NSYSFP20760G	334
NSYSFP20760TG	334
NSYSFP20780ED	334
NSYSFP20780G	334
NSYSFP20780TED	334
NSYSFP20780TG	334
NSYSFP300	162
NSYSFP400	162
NSYSFP500	162
NSYSFP600	162
NSYSFPA	311, 324, 359
NSYSFPAED	334
NSYSFPB6G	390
NSYSFPSC30	16, 19, 29, 32
NSYSFPSC40	16, 19, 29, 32
NSYSFPSC50	16, 19, 29, 32
NSYSFPSC60	16, 19, 29, 32
NSYSFPSC80	16, 19, 29, 32
NSYSFRSEDC1268E	415
NSYSFRSEDC261E	415
NSYSFRSEDC268E	415
NSYSFRSEDC2812E	415
NSYSFRSEDC281E	415
NSYSFSPLMG	162
NSYSFTB16	83
NSYSFTB18	83
NSYSFTB24	83
NSYSFTB32	83
NSYSFV20	334
NSYSFV20ED	334
NSYSFVN20	368
NSYSFWFIX	86
NSYSFX181240	123
NSYSFX18640	123
NSYSFX18840	123
NSYSFX201060	123
NSYSFX201260	123
NSYSFX20650	123
NSYSFX20840	123
NSYSFX20860	123
NSYSFXJG	127
NSYSGF	77
NSYSH180NC	90
NSYSIBTB	213
NSYSICR4040	220
NSYSICR4050	220
NSYSICR4060	220
NSYSICR4080	220
NSYSICR65100	220
NSYSICR6560	220
NSYSICR6580	220
NSYSICR90100	220
NSYSICR9040	220
NSYSICR9060	220
NSYSICR9080	220

# Suchregister

N	Seiten
NSYSIMP12	67, 211
NSYSIMP14	67, 211
NSYSIMP16	67, 211
NSYSIMP18	67, 211
NSYSIMP20	67, 211
NSYSIMP22	67, 211
NSYSLCKP	467
NSYSLCKS10	467
NSYSLCKS6	467
NSYSLCKS8	467
NSYSLCR40	220
NSYSLCR50	220
NSYSLCR60	220
NSYSLCR80	220
NSYSM1210302D	64
NSYSM1210302DP	64
NSYSM1212402D	64
NSYSM1212402DP	64
NSYSM12830	64
NSYSM12830P	64
NSYSM1410402D	64
NSYSM1410402DP	64
NSYSM1412402D	64
NSYSM1412402DP	64
NSYSM14630	64
NSYSM14630P	64
NSYSM14640	64
NSYSM14640P	64
NSYSM14830	64
NSYSM14830P	64
NSYSM14840	64
NSYSM14840P	64
NSYSM14840T	64
NSYSM1610302D	64
NSYSM1610302DP	64
NSYSM1610402D	64
NSYSM1610402DP	64
NSYSM1612302D	64
NSYSM1612302DP	64
NSYSM1612402D	64
NSYSM1612402DP	64
NSYSM16630	64
NSYSM16630P	64
NSYSM16640	64
NSYSM16640P	64
NSYSM16640T	64
NSYSM16830	64
NSYSM16830P	64
NSYSM16840	64
NSYSM16840P	64
NSYSM16840T	64
NSYSM181040	64
NSYSM1810402D	64
NSYSM1810402DP	64
NSYSM181040P	64
NSYSM1810502D	64
NSYSM1810502DP	64
NSYSM1812402D	64
NSYSM1812402DP	64
NSYSM1812502D	64
NSYSM1812502DP	64
NSYSM1816402D	64
NSYSM1816402DP	64
NSYSM1816502D	64
NSYSM1816502DP	64
NSYSM18630	64
NSYSM18630P	64
NSYSM18640	64
NSYSM18640P	64
NSYSM18640T	64
NSYSM18650	64

N	Seiten
NSYSM18650P	64
NSYSM18830	64
NSYSM18830P	64
NSYSM18830T	64
NSYSM18840	64
NSYSM18840P	64
NSYSM18840T	64
NSYSM18850	64
NSYSM18850P	64
NSYSM18850T	64
NSYSM18860	64
NSYSM18860P	64
NSYSM2010402D	64
NSYSM2010402DP	64
NSYSM2010502D	64
NSYSM2010502DP	64
NSYSM2012402D	64
NSYSM2012402DP	64
NSYSM2012502D	64
NSYSM2012502DP	64
NSYSM2012602D	64
NSYSM2012602DP	64
NSYSM2016402D	64
NSYSM2016402DP	64
NSYSM2016502D	64
NSYSM2016502DP	64
NSYSM2016602D	64
NSYSM2016602DP	64
NSYSM20630	64
NSYSM20630P	64
NSYSM20640	64
NSYSM20640P	64
NSYSM20640T	64
NSYSM20650	64
NSYSM20650P	64
NSYSM20830	64
NSYSM20830P	64
NSYSM20830T	64
NSYSM20840	64
NSYSM20840P	64
NSYSM20840T	64
NSYSM20850	64
NSYSM20850P	64
NSYSM20850T	64
NSYSM20860	64
NSYSM20860P	64
NSYSM20860T	64
NSYSMBCE10	82
NSYSMBCE6	82
NSYSMBCE8	82
NSYSMBK	72
NSYSMD12102D	650
NSYSMD12122D	650
NSYSMD14102D	650
NSYSMD14122D	650
NSYSMD16102D	650
NSYSMD16122D	650
NSYSMD18162D	650
NSYSMDR	256
NSYSMEB	83
NSYSMEC1031	650
NSYSMEC104	79
NSYSMEC1041	650
NSYSMEC1051	650
NSYSMEC63	79
NSYSMEC631	650
NSYSMEC64	79
NSYSMEC641	650
NSYSMEC65	79
NSYSMEC651	650
NSYSMEC661	650

N	Seiten
NSYSMEC83	79
NSYSMEC831	650
NSYSMEC84	79
NSYSMEC841	650
NSYSMEC85	79
NSYSMEC851	650
NSYSMEC86	79
NSYSMEC861	650
NSYSMHR10	221
NSYSMHR12	221
NSYSMHR16	221
NSYSMHR6	221
NSYSMHR8	221
NSYSMNR	256
NSYSMP2D4	214
NSYSMP2D5	214, 289
NSYSMP2D6	214
NSYSMP2D8	214
NSYSMPB	212
NSYSMPFA	211
NSYSMPFB	211
NSYSMPFS4	212
NSYSMPFS5	212
NSYSMPFS6	212
NSYSMPFS8	212
NSYSMPFSB	212
NSYSMPSE10	214
NSYSMPSE12	214
NSYSMPSE6	214
NSYSMPSE8	214
NSYSMVR12	221
NSYSMVR14	221
NSYSMVR16	221
NSYSMVR18	221
NSYSMVR20	221
NSYSMWFIX	86
NSYSMX141030	123
NSYSMX16840	123
NSYSMX181240	123
NSYSMX181240H	123
NSYSMX181640	123
NSYSMX18640	123
NSYSMX18840	123
NSYSMX18840H	123
NSYSMX201040	123
NSYSMX201040H	123
NSYSMX201250	123
NSYSMX201250H	123
NSYSMX201660	123
NSYSMX201660H	123
NSYSMX20850	123
NSYSMXEB	127
NSYSNLPLA	186
NSYSNM6	215, 226, 230
NSYSNM8	215, 226, 230
NSYSNSM6	215, 226, 230
NSYSNSM8	215, 226, 230
NSYSODS	467
NSYSPB6100	76
NSYSPB8100	76
NSYSPBCN35	294
NSYSPBCN36	294
NSYSPBCN38	294
NSYSPBOPB	491
NSYSPC	250
NSYSPCP	250
NSYSPCR	77
NSYSPF10100	29, 34, 64, 67, 75, 446
NSYSPF10200	29, 34, 65, 67, 75, 402, 446
NSYSPF12100	29, 34, 64, 67, 75, 446
NSYSPF12200	29, 34, 65, 67, 75, 446

# Suchregister

N	Seiten
NSYSPF16100	64, 67, 75, 446
NSYSPF16200	65, 67, 75, 446
NSYSPF3100	67, 75, 334, 369
NSYSPF3200	67, 75, 334, 369
NSYSPF4100	67, 75, 369
NSYSPF4200	67, 75, 369
NSYSPF6100	29, 34, 64, 67, 75, 369, 402, 446, 452
NSYSPF6200	29, 34, 65, 67, 75, 369, 402, 446, 452
NSYSPF7100	334
NSYSPF7200	334
NSYSPF8100	29, 34, 64, 67, 75, 369, 402, 446
NSYSPF8200	29, 34, 65, 67, 75, 369, 402, 446
NSYSPFV6100	76, 403
NSYSPFV8100	76, 403
NSYSPFVX12200	377, 381, 585
NSYSPFVX6200	377, 381, 585
NSYSPFVX8200	377, 381, 585
NSYSPFX10100	115, 124, 446
NSYSPFX10100H	115, 124
NSYSPFX10200	115, 124, 446
NSYSPFX10200H	115, 124
NSYSPFX12100	124, 446
NSYSPFX12100H	124
NSYSPFX12200	124, 377, 446
NSYSPFX12200H	124
NSYSPFX16100	124
NSYSPFX16100H	124
NSYSPFX16200	124
NSYSPFX16200H	124
NSYSPFX6100	124, 446
NSYSPFX6200	124, 377, 446
NSYSPFX8100	115, 124, 446
NSYSPFX8100H	115, 124
NSYSPFX8200	115, 124, 377, 446
NSYSPFX8200H	115, 124
NSYSPLA100	189, 195
NSYSPLA125	189, 195
NSYSPLA150	189, 195
NSYSPLA75	189, 195
NSYSPLK	78
NSYSPLVX4200	381
NSYSPLVX4200SF	377
NSYSPLVX6200	381, 585
NSYSPLVX6200SF	377
NSYSPM6	78
NSYSPMP25100	191, 210
NSYSPMP25120	210
NSYSPMP2560	210
NSYSPMP2575	191
NSYSPMP2580	210
NSYSPMP40100	191, 210, 449
NSYSPMP40120	210, 449
NSYSPMP4060	210
NSYSPMP4080	210, 449
NSYSPMP60120	210
NSYSPMP6060	210
NSYSPMP6080	210
NSYSPRJ	254
NSYSPS10100	402
NSYSPS3100	64, 75
NSYSPS3100SD	29, 34
NSYSPS3200	65, 75
NSYSPS3200SD	29, 34
NSYSPS4100	64, 67, 75
NSYSPS4100SD	29, 34, 447
NSYSPS4200	65, 67, 75

N	Seiten
NSYSPS4200SD	29, 34, 447
NSYSPS5100	64, 67, 75, 334
NSYSPS5100SD	447
NSYSPS5200	65, 67, 75, 334
NSYSPS5200SD	447
NSYSPS6100	64, 67, 75, 334, 369, 402, 452
NSYSPS6100SD	447
NSYSPS6200	65, 67, 75, 334, 369, 402, 452
NSYSPS6200SD	447
NSYSPS8100	67, 75, 334, 369, 402, 452
NSYSPS8200	67, 75, 334, 369, 402, 452
NSYSPSJ	254
NSYSPSX3100	115, 124
NSYSPSX3200	115, 124, 377, 381, 585
NSYSPSX4100	124
NSYSPSX4100H	124
NSYSPSX4100SF	124
NSYSPSX4200	124, 377
NSYSPSX4200H	124
NSYSPSX4200SF	124, 377
NSYSPSX5100	124, 447
NSYSPSX5100H	124
NSYSPSX5100SF	124
NSYSPSX5200	124, 447
NSYSPSX5200H	124
NSYSPSX5200SF	124
NSYSPSX6100	124
NSYSPSX6100H	124
NSYSPSX6100SF	124
NSYSPSX6200	124
NSYSPSX6200H	124
NSYSPSX6200SF	124, 377
NSYSPV6100	76, 403
NSYSPV8100	76, 403
NSYSQCR12040	219
NSYSQCR12050	219
NSYSQCR12060	219
NSYSQCR12080	219
NSYSQCR40100	219
NSYSQCR40120	219
NSYSQCR4040	219, 222
NSYSQCR4050	219, 222
NSYSQCR4060	219, 222
NSYSQCR4080	219, 222
NSYSQCR65100	219
NSYSQCR65120	219
NSYSQCR6540	219
NSYSQCR6550	219
NSYSQCR6560	219
NSYSQCR6580	219
NSYSQCR90100	219
NSYSQCR90120	219
NSYSQCR9040	219
NSYSQCR9050	219
NSYSQCR9060	219
NSYSQCR9080	219
NSYSRCOPB	494
NSYSSOPB	491
NSYST30M6	231
NSYST30M6S	231
NSYST40M8	231
NSYSTBR3	214
NSYSTBR4	214
NSYSTBR5	214
NSYSTBR6	214
NSYSTDCSX	117
NSYSTDCX2H	117
NSYSTDCXH	117
NSYSTDNCSX	117
NSYSTMP22100	210
NSYSTMP22120	210

N	Seiten
NSYSTMP2260	210
NSYSTMP2280	210
NSYSTMP45100	210
NSYSTMP45120	210
NSYSTMP4560	210
NSYSTMP4580	210
NSYSTMP60100	210, 449
NSYSTMP60120	210, 449
NSYSTMP6060	210
NSYSTMP6080	210, 449
NSYSTMP82100	210
NSYSTMP82120	210
NSYSTMP8260	210
NSYSTMP8280	210
NSYSTVDA	521
NSYSTW	254
NSYSUCR200WM	36
NSYSUCR250WM	36
NSYSUCR300WM	36
NSYSUCR400WM	36
NSYSUCR40100	218
NSYSUCR40110	78, 218
NSYSUCR40120	218
NSYSUCR40140	218
NSYSUCR40160	218
NSYSUCR40180	218
NSYSUCR40200	218, 334, 359, 364
NSYSUCR40220	218
NSYSUCR4030	78, 218
NSYSUCR4040	78, 218, 222
NSYSUCR4050	78, 218, 222
NSYSUCR4060	218, 222, 452
NSYSUCR4070	78, 218
NSYSUCR4080	218, 222, 452
NSYSUCR4090	78, 218
NSYSUCR65100	218
NSYSUCR65120	218
NSYSUCR65140	218
NSYSUCR65160	218
NSYSUCR65180	218
NSYSUCR65200	218
NSYSUCR6530	218
NSYSUCR6540	218
NSYSUCR6550	218
NSYSUCR6560	218
NSYSUCR6580	218
NSYSUCR90100	218
NSYSUCR90120	218
NSYSUCR90140	218
NSYSUCR90160	218
NSYSUCR90180	218
NSYSUCR90200	218
NSYSUCR90220	218
NSYSUCR9030	78, 218
NSYSUCR9040	78, 218
NSYSUCR9050	78, 218
NSYSUCR9060	218
NSYSUCR9070	78, 218
NSYSUCR9080	218
NSYSUPLA3G	180
NSYSUPLA3TG	180
NSYSUPLA4G	180
NSYSUPLA4TG	180
NSYSVR606	407
NSYSVR608	407
NSYSW	254
NSYSWMBP	646, 647, 648, 654
NSYSWMCH	646, 647, 648, 654
NSYSWMEL	646, 647, 648, 653, 654
NSYTBNC3105	294
NSYTBNC3106	294

# Suchregister

N	Seiten
NSYTBCN3108	294
NSYTBCN3125	294
NSYTBCN3126	294
NSYTBCN3128	294
NSYTBCN345	294
NSYTBCN346	294
NSYTBCN348	294
NSYTBCN365	294
NSYTBCN366	294
NSYTBCN368	294
NSYTBCN385	294
NSYTBCN386	294
NSYTBCN388	294
NSYTBP11116	134
NSYTBP1176	134
NSYTBP1397	134
NSYTBP1397T	134
NSYTBP16128	134
NSYTBP16128T	134
NSYTBP191210H	134
NSYTBP191210HT	134
NSYTBP19128	134
NSYTBP19128T	134
NSYTBP191610H	134
NSYTBP191610HT	134
NSYTBP19168	134
NSYTBP19168T	134
NSYTBP241910	134
NSYTBP241910H	134
NSYTBP241910HT	134
NSYTBP241910T	134
NSYTBP241912H	134
NSYTBP241912HT	134
NSYTBP24198	134
NSYTBP24198T	134
NSYTBP292412	134
NSYTBP292412H	134
NSYTBP292412HT	134
NSYTBP292412T	134
NSYTBP292416H	134
NSYTBP292416HT	134
NSYTBP29248	134
NSYTBP29248T	134
NSYTBP342912	134
NSYTBP342912T	134
NSYTBP342916H	134
NSYTBP342916HT	134
NSYTBP775	134
NSYTBP885	134
NSYTBPASBS	139
NSYTBS111113H	134
NSYTBS11116	134
NSYTBS1176	134
NSYTBS1179H	134
NSYTBS1397	134
NSYTBS1397T	134
NSYTBS16128	134
NSYTBS16128T	134
NSYTBS191210H	134
NSYTBS191210HT	134
NSYTBS19128	134
NSYTBS19128T	134
NSYTBS191610H	134
NSYTBS191610HT	134
NSYTBS19168	134
NSYTBS19168T	134
NSYTBS241910	134
NSYTBS241910H	134
NSYTBS241910HT	134
NSYTBS241910T	134
NSYTBS241912H	134

N	Seiten
NSYTBS241912HT	134
NSYTBS24198	134
NSYTBS24198T	134
NSYTBS292412	134
NSYTBS292412H	134
NSYTBS292412HT	134
NSYTBS292412T	134
NSYTBS292416H	134
NSYTBS292416HT	134
NSYTBS29248	134
NSYTBS29248T	134
NSYTBS342912	134
NSYTBS342912T	134
NSYTBS342916H	134
NSYTBS342916HT	134
NSYTBS775	134
NSYTBS885	134
NSYTC12100	248
NSYTC6CRN	166, 369
NSYTC6CSX	117
NSYTC7CRN	166, 369, 448
NSYTC8CRN	166, 369, 448
NSYTC274	149
NSYTC276	149
NSYTC278	149
NSYTCL405ME	125, 166
NSYTCM274	149
NSYTCRE1	648
NSYTCRE12	648
NSYTCM6PLM	168
NSYTCSPML	159, 168
NSYTD5ME	125, 166
NSYTD5PL	167
NSYTD5PLA	652
NSYTD5CRN	369
NSYTD5SF2D	649, 650, 651, 652
<b>NSYTD5SF2D</b>	649
NSYTEDB5PL	167
NSYTEL1242EPL	167
NSYTEL405PL	167
NSYTEMPL	167
NSYLET8PL	167
NSYTEX5	169
NSYTEX6	169
NSYTEX8	190, 191, 195
NSYTEX8PLM	169
NSYTFPCR10	27, 247
NSYTFPCR4	27, 247
NSYTFPCR5	27, 247
NSYTFPCR6	27, 247
NSYTFPCR8	27, 247
NSYTHL1242EPLM	166
NSYTHL2433APLM	166
NSYTHL3113APLM	166
NSYTHL405PLM	166
NSYTHL421PLM	166
NSYTHL455PLM	166
NSYTHPLM	166
NSYTJ10030	29, 36
NSYTJ10040	29, 36
NSYTJ12030	29, 36
NSYTJ12040	29, 36
NSYTJ2015	29, 36
NSYTJ2015HD	655
NSYTJ2520	36
NSYTJ3015	29, 36
NSYTJ3020	29, 36
NSYTJ3020HD	655
NSYTJ4015	29, 36
NSYTJ4020	29, 36
NSYTJ4020HD	655

N	Seiten
NSYTJ4025	29, 36
NSYTJ4025HD	655
NSYTJ5015	36
NSYTJ5020	29, 36
NSYTJ5025	29, 36
NSYTJ5025HD	655
NSYTJ6020	29, 36
NSYTJ6025	29, 36
NSYTJ6030	29, 36
NSYTJ6030HD	655
NSYTJ6040	29, 36
NSYTJ6040HD	655
NSYTJ8020	36
NSYTJ8025	29, 36
NSYTJ8030	29, 36
NSYTJ8040	29, 36
NSYTJ8040HD	655
NSYTJPLA103G	181
NSYTJPLA104G	181
NSYTJPLA123G	181
NSYTJPLA124G	181
NSYTJPLA126G	181
NSYTJPLA53G	181
NSYTJPLA54G	181
NSYTJPLA73G	181
NSYTJPLA74G	181
NSYTJPLA76G	181
NSYTL1242EME	125
NSYTL220PLM	166
NSYTL27270G	148
NSYTL27360G	148
NSYTL405PLM	166
NSYTLA	28, 40, 50
NSYTLAFL	40, 57
NSYTLAUHD	655
NSYTLB	28, 40, 50, 57
NSYTLBFL	28, 57
NSYTLBU	28, 40, 57
NSYTLCL	28, 40, 50, 85
NSYTLCLFL	28, 40, 57, 85, 243
NSYTLCLME	28, 41, 85, 240
NSYTLCLUHD	655
NSYTLD	28, 40, 50
NSYTLDFL	28, 40, 57, 243
NSYTLDME	28, 41, 240
NSYTLDUHD	655
NSYTLF	28, 40, 50, 57
NSYTLF2FL	40, 57, 243
NSYTLFFL	28, 40, 57, 243
NSYTLFME	28, 41, 240
NSYTLFU	28, 40, 57
NSYTLG	28, 40, 50, 57
NSYTLG2FL	28, 40, 57, 243
NSYTLG4FL	57, 237
NSYTLGFL	40, 57, 243
NSYTLGME	28, 41, 240
NSYTLGU	28, 40, 57
NSYTLGUHD	655
NSYTMME	125, 166
NSYTPLS1827	146
NSYTPLS2727	146
NSYTPLS2727A	147
NSYTPLS2736	146
NSYTPLS2736A	147
NSYTPLS2754	146
NSYTPLS2754A	147
NSYTPLS3636	146

# Suchregister

N	Seiten
NSYTPLS3654	146
NSYTPLS3654A	147
NSYTPLS3672A	147
NSYTPLS5454	146
NSYTPLS5454A	147
NSYTPLS5472A	147
NSYTPLSC1827G	146
NSYTPLSC2727AG	147
NSYTPLSC2727G	146
NSYTPLSC2736AG	147
NSYTPLSC2736G	146
NSYTPLSC2754AG	147
NSYTPLSC2754G	146
NSYTPLSC3636G	146
NSYTPLSC3654AG	147
NSYTPLSC3654G	146
NSYTPLSC3672AG	147
NSYTPLSC5454AG	147
NSYTPLSC5454G	146
NSYTPLSC5472AG	147
NSYTPLSP2727G	146
NSYTPLSP2754G	146
NSYTPLSP3654G	146
NSYTPV	527
NSY TSA2414SE	42, 43, 241
NSY TSA2417SE	42, 43, 241
NSY TSA2422SE	42, 43, 241
NSY TSA2423SE	42, 43, 241
NSY TSA2429SE	42, 43, 241
NSY TSAKFL	42, 46, 242
NSY TSAM508SE	42, 43, 240
NSY TSAM638SE	42, 43, 240
NSY TSML	117
NSY TSP450	405, 526
NSY TSPC450	405, 526
NSY TSPLA	187
NSY TT6CRN	166, 369
NSY TT8CRN	166, 369, 448
NSY TT8CSX	117
NSY TTG40	222
NSY TTG50	222
NSY TTG60	222, 452
NSY TUP7035	261
NSY TVA	545
NSY TVAR	543
NSY TVP356	543
NSY TVP556	543
NSY TVP756	543
NSY TVPSL6	529
NSY TVPSL8	529
NSY TVPSP10	529
NSY TVPSP6	529
NSY TVPSP8	529
NSY TVR10	191, 215
NSY TVR12	65, 67, 215
NSY TVR125	191, 215
NSY TVR14	65, 67, 127, 215, 449
NSY TVR15	191, 215
NSY TVR16	65, 67, 127, 215
NSY TVR18	65, 67, 127, 215
NSY TVR20	65, 67, 127, 215
NSY TVR22	67, 215
NSY TVR7	191, 215
NSY TVR8	215, 449
NSY TX10030	116
NSY TX2015	116
NSY TX2515	116
NSY TX3015	116
NSY TX3020	116
NSY TX4020	116
NSY TX5025	116

N	Seiten
NSY TX6020	116
NSY TX6025	116
NSY TX8030	116
NSY UCA22	270
NSY UCA44	270
NSY UCC270	148
NSY UCC360	148
NSY UM27180	148
NSY UM27270	148
NSY UM27360	148
NSY UR20	270
NSY UR40	270
NSY UR60	270
NSY UT20	270
NSY UT60	270
NSY UTA22	270
NSY UTA42	270
NSY UTA44	270
NSY UVPLA	180
NSY VA2710M	258
NSY VA2710MA	258
NSY VA2712M	258
NSY VA2712MA	258
NSY VA2716M	258
NSY VA2724M	258
NSY VA272M	258
NSY VA272MA	258
NSY VA274M	258
NSY VA274MA	258
NSY VA276M	258
NSY VA276MA	258
NSY VA278M	258
NSY VA278MA	258
NSY VDA24U610B	504, 505
NSY VDA24U610E	508, 509
NSY VDA24U66B	504, 505
NSY VDA24U66E	508, 509
NSY VDA24U68B	504, 505
NSY VDA24U68E	508, 509
NSY VDA24U68L	512, 513
NSY VDA24U810B	504, 505
NSY VDA24U88B	504, 505
NSY VDA29U66B	504, 505
NSY VDA33U66B	504, 505
NSY VDA33U68B	504, 505
NSY VDA33U88B	504, 505
NSY VDA38U66B	504, 505
NSY VDA38U68B	504, 505
NSY VDA42U610B	504, 505
NSY VDA42U66B	504, 505
NSY VDA42U66BK	505
NSY VDA42U66E	508, 509
NSY VDA42U66L	512, 513
NSY VDA42U66LR	512, 513
NSY VDA42U68B	504, 505
NSY VDA42U68E	508, 509
NSY VDA42U68L	512, 513
NSY VDA42U68LR	512
NSY VDA42U6GGD	557
NSY VDA42U810B	504, 505
NSY VDA42U810BK	505
NSY VDA42U810E	508, 509
NSY VDA42U810EN	508, 509
NSY VDA42U810LN	512, 513
NSY VDA42U86B	504, 505
NSY VDA42U86L	512, 513
NSY VDA42U86LR	512
NSY VDA42U88B	504, 505
NSY VDA42U88BK	505
NSY VDA42U88E	508, 509
NSY VDA42U88EN	508, 509

N	Seiten
NSY VDA42U88L	512, 513
NSY VDA42U88LR	512, 513
NSY VDA42U8BVD	557
NSY VDA42U8DBVD	557
NSY VDA42U8GGD	557
NSY VDA42ULS2P	557
NSY VDA47U66B	504, 505
NSY VDA47U68B	504
NSY VDA47U88B	505
NSY VDA47U88E	508, 509
NSY VDAC42U88B	504, 505
NSY VDAC42U88E	508, 509
NSY VDASAVKIT	557
NSY VDM11UP	28, 229, 400
NSY VDM12UF	28, 229, 400
NSY VDM16UP	28, 229, 400
NSY VDM17UF	28, 229, 400
NSY VDM20U8P	28, 229, 400
NSY VDM20UP	28, 229, 400
NSY VDM21UF	28, 229, 400
NSY VDM25U8P	28, 229, 400
NSY VDM8UF	28, 229, 400
NSY VDS42U610N	517, 518
NSY VDS42U810N	517, 518
NSY VDS42U88N	517, 518
NSY VEA9	169
NSY VPF2B4	364
NSY VPHD10	654
NSY VPHD15	654
NSY VPLA10MG	652
NSY VPLA12MG	652
NSY VPLA15MG	652
NSY VPLA5MG	652
NSY VPLA7MG	652
NSY VPLM108	653
NSY VR18	65, 67, 127, 215
NSY VR20	65, 67, 127, 215
NSY VR22	67, 215
NSY ZA2103G	182
NSY ZA2104G	182
NSY ZA2123G	182
NSY ZA2124G	182
NSY ZA2126G	182
NSY ZA253G	182
NSY ZA254G	182
NSY ZA273G	182
NSY ZA274G	182
NSY ZA276G	182
NSY ZHPLA103G	185
NSY ZHPLA104G	185
NSY ZHPLA123G	185
NSY ZHPLA124G	185
NSY ZHPLA53G	185
NSY ZHPLA54G	185
NSY ZHPLA73G	185
NSY ZHPLA74G	185
NSY ZM253G	161
NSY ZM263G	161
NSY ZM283G	161
NSY ZNPLA103G	183
NSY ZNPLA104G	183
NSY ZNPLA123G	183
NSY ZNPLA124G	183
NSY ZNPLA53G	183
NSY ZNPLA54G	183
NSY ZNPLA73G	183
NSY ZNPLA74G	183
NSY ZUN610VDA	504, 506, 508, 510, 513, 517, 518, 531
NSY ZUN65OPB	493
NSY ZUN66OPB	493



# Suchregister

N	Seiten
NSYZUN66VDA	504, 506, 508, 510, 512, 513, 531
NSYZUN68VDA	504, 506, 508, 510, 512, 513, 518, 531
NSYZUN810VDA	504, 506, 508, 510, 512, 513, 517, 518, 531
NSYZUN86VDA	504, 506, 510, 512, 513, 531
NSYZUN88VDA	504, 506, 508, 510, 512, 513, 517, 518, 531
NSYZZ2103G	184
NSYZZ2104G	184
NSYZZ2123G	184
NSYZZ2124G	184, 373
NSYZZ2124VHD	373, 381, 585
NSYZZ2126G	184, 373
NSYZZ2126VHD	373, 381, 585
NSYZZ253G	184
NSYZZ254G	184, 373
NSYZZ254VHD	373, 381, 585
NSYZZ273G	184
NSYZZ274G	184, 373
NSYZZ274VHD	373, 381, 585
NSYZZ276G	184, 373
NSYZZ276VHD	373, 381, 585
NSYZZ5103G	184
NSYZZ5104G	184
NSYZZ5123G	184
NSYZZ5124G	184
NSYZZ553G	184
NSYZZ554G	184
NSYZZ573G	184
NSYZZ574G	184

V	Seiten
VDA24U	557
VDA24UP	557
VDA29U	557
VDA33U	557
VDA38U	557
VDA42U	557
VDA47U	557
VDIM33174	520

X	Seiten
XALE2	135
XALE2141	135
XALE3	135
XALE3255	135
XALEK170	135

# Schneider Electric Deutschland

## Zentrale

Kundenbetreuung Großhandel  
Technische Unterstützung · Service  
Gothaer Straße 29  
40880 Ratingen  
T. +49 211 7374 8008  
de-schneider-service@se.com

## Technisches Training

Grundlagen der elektrischen Energieverteilung  
Kompetenzmanagement · Elektrische Sicherheit  
Steinheimer Str. 117  
63500 Seligenstadt  
T. +49 6182 8224-137 / -138  
de-kundenschulung@se.com

## Vertriebsregion:

### Nord/Ost

**Berlin**  
Torgauer Straße 12-15  
EUREF Campus  
10829 Berlin

**Hamburg**  
Baltic Haus  
Brandsende 12  
20095 Hamburg

### Mitte/West

**Ratingen**  
Gothaer Str. 29  
40880 Ratingen

**Dortmund**  
Westfalendamm 98  
44141 Dortmund

**Seligenstadt**  
Steinheimer Str. 117  
63500 Seligenstadt

### Süd

**Leinfelden-Echterdingen**  
Karlsruher Str. 3  
70771 Leinfelden-Echterdingen

**München**  
Parking 5  
85748 Garching

**Neuenstadt**  
Daimlerstraße 10 – 12  
74196 Neuenstadt

## Produktionsstandorte:

**Wiehl**  
Fritz-Kotz-Str. 8  
51674 Wiehl

**Sondershausen**  
An der Wipper 5-7  
99706 Sondershausen



Zur Standortsuche

Life Is On

**Schneider**  
Electric

Life Is On

Schneider  
Electric

Schneider Electric GmbH c/o ELSO  
Gothaer Straße 29  
40880 Ratingen  
Tel.: +49 2102 404-6000  
Fax: +49 180 575 4 575\*  
[se.com/de](https://se.com/de)

Sämtliche Angaben in dieser Publikation zu unseren Produkten dienen lediglich der Produktbeschreibung und sind rechtlich unverbindlich. Druckfehler, Irrtümer und Änderungen, bei dem Produktfortschritt dienenden Änderungen auch ohne vorherige Ankündigung, bleiben vorbehalten. Soweit Angaben dieser Publikation ausdrücklich Bestandteil eines mit der Schneider Electric abgeschlossenen Vertrags werden, dienen die vertraglich im Bezug genommenen Angaben dieser Publikation ausschließlich der Festlegung der vereinbarten Beschaffenheit des Vertragsgegenstands im Sinne des §434 BGB und begründen keine darüber hinausgehende Beschaffenheitsgarantie im Sinne der gesetzlichen Bestimmungen.

© 2023 Schneider Electric. All Rights Reserved. Life Is On Schneider Electric is a trademark and the property of Schneider Electric SE, its subsidiaries and affiliated companies. All other trademarks are the property of their respective owners. **UEMKCAT001DE** · 09/2023 \* 0,14 €/Min. aus dem Festnetz, Mobilfunk max. 0,42 €/Min.