



# Asfora

Catalog 2023



[se.com/ro](https://se.com/ro)



Life Is On

**Schneider**  
Electric



# Cuprins

4	Prezentare
9	Înterupătoare
10	Înterupătoare cu revenire
11	Prize și încărcătoare USB
12	Prize de comunicație
13	Variatoare de tensiune
14	Accesorii
15	Informații tehnice - Înterupătoare și înterupătoare cu revenire
16	Informații tehnice - Variatoare de tensiune
17	Informații tehnice - Prize pentru antenă
19	Informații tehnice - Cadre pentru montaj aparent
20	Informații tehnice - Dimensiuni

# Asfora face viața mai ușoară



alb, lucios



crem, lucios

# 2

culori



Rame decorative cu

maximum **6** posturi



Înterupător



Înterupător cu  
revenire cu lampă de  
localizare și simbol



Variator de tensiune



Înterupător pentru  
jaluzele

Funcții pentru  
lumină și confort



Priză TV-R



Priză de date RJ45

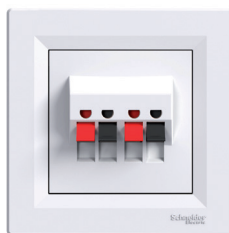

Priză pentru difuzoare

Conectivitate



Priză IP44 cu  
obturatoare și capac

Priză cu obturatoare și capac  
pentru protecție sporită

# Noile garnituri de etanșare IP44



În zonele cu umiditate ridicată, întrerupătoarele și prizele trebuie să respecte standarde stricte de reglementare, care prevăd că aparatajul trebuie să fie rezistent la stropire.

Noua garnitură universală IP44 pentru întrerupătoare și prize simple are avantajul de a putea fi instalată chiar și pe suprafețe neuniforme. În plus, garnitura este flexibilă în zona șuruburilor dozei de aparat, astfel încât nu este necesar ca acestea să fie îndepărtate pentru instalare. Acest lucru face ca instalarea să fie rapidă și ușoară.

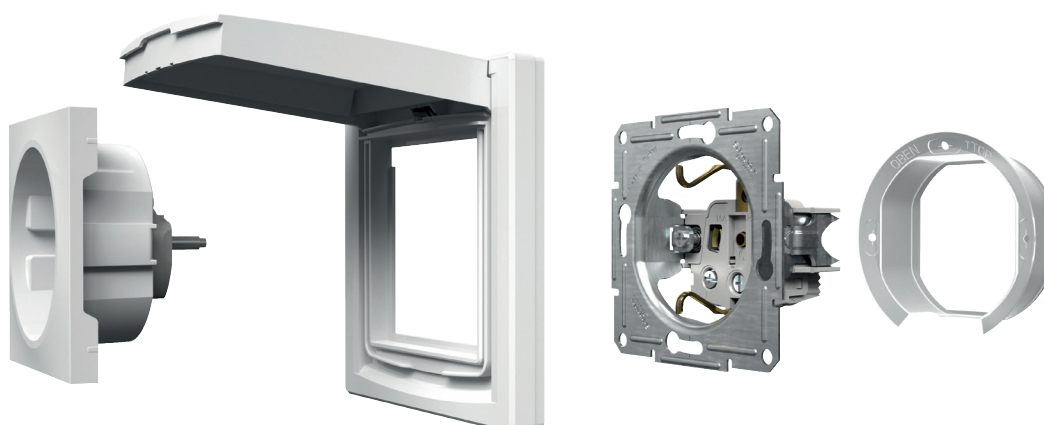

## Ușor și rapid de instalat



### Formă universală

Potrivită și pentru instalare pe pereți neregulați

### Flexibilă în zona șuruburilor din doză

Nu este necesară scoaterea șuruburilor pentru instalarea garniturii de etanșare

Descoperiți noua protecție anti-stropi!



Garnitura IP44 Asfora

# Noua generație de mecanisme de prize și întrerupătoare

Noile mecanisme au caracteristici noi și îmbunătățite!

La Schneider Electric, ținem cont de părerea dumneavoastră și înțelegem lucrurile de care aveți nevoie pentru a vă ușura munca și pentru a o face mai eficientă. Acesta este motivul pentru care am îmbunătățit calitatea și funcționalitatea mecanismelor din gama Asfora.

Gama Asfora dispune acum de mecanisme mai mici, mai compacte, un suport de fixare profilat, intrări pentru cabluri și butoane de eliberare îmbunătățite, precum și de gheare late, profilate, cu arc de revenire.

## NOU!

- + ușor
- + rapid
- + comod

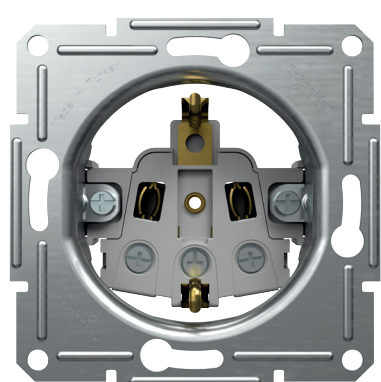

mecanism priză

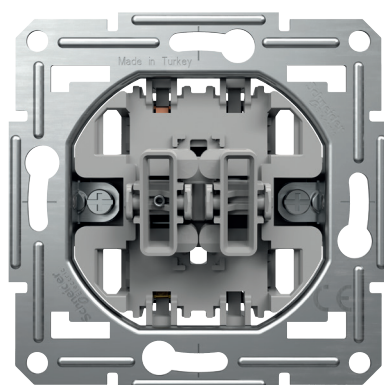

mecanism întrerupător

Descoperiți cum se instalează prizele și întrerupătoarele Asfora



## Mecanisme mici și compacte

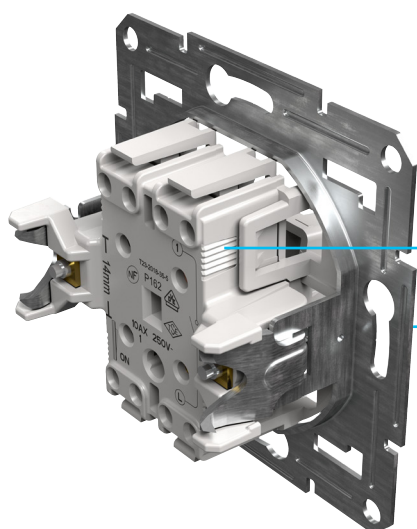

Mecanisme mai mici și mai compacte

Dimensiunile reduse asigură o mai bună rotație a mecanismului în șuruburile dozei, oferă mai mult spațiu pentru cabluri și o vedere mai bună în interiorul dozei de aparat

Forma re-proiectată a mecanismelor

oferă prinderi suplimentare pentru o mai bună manevrare

# Suporturi și gheare de fixare îmbunătățite

## Instalare simplă, rapidă și sigură

Mecanismele Asfora au fost re-proiectate astfel încât ghearele se extind drept în timpul montajului, asigurând o aliniere perfectă și fixarea sigură a mecanismelor în dozele de aparat.

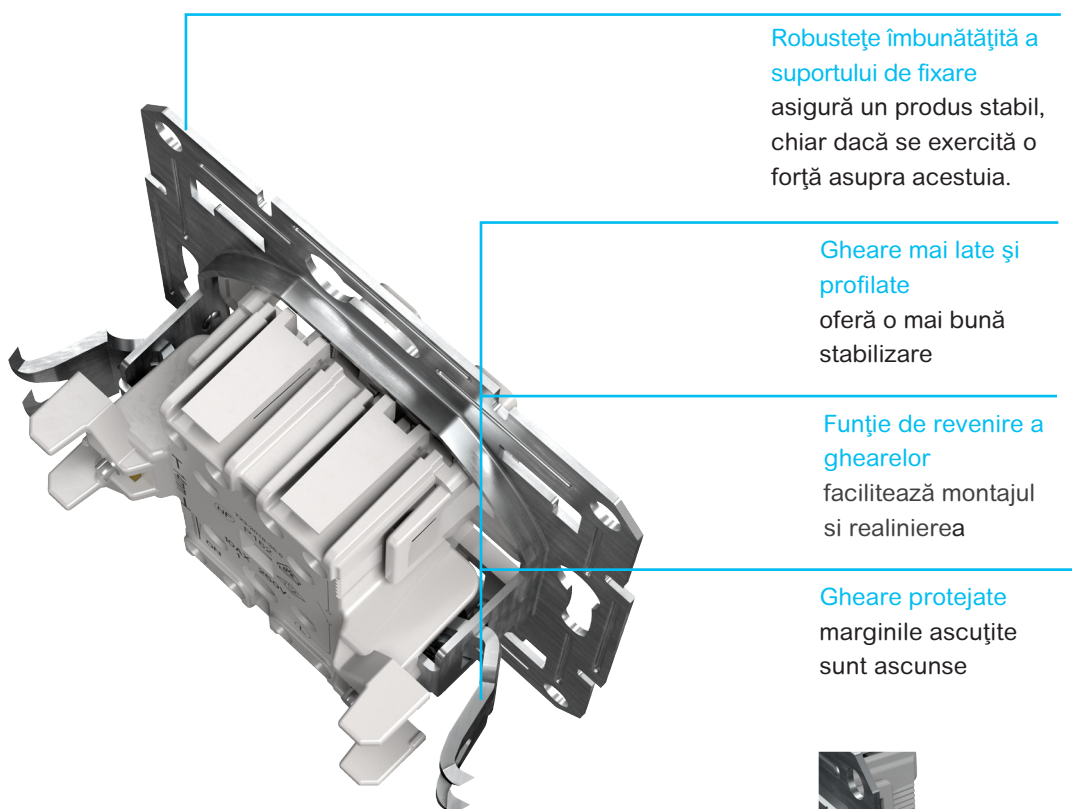

**Robustețe îmbunătățită a suportului de fixare**  
asigură un produs stabil, chiar dacă se exercită o forță asupra acestuia.

**Gheare mai late și profilate**  
oferă o mai bună stabilizare

**Funții de revenire a ghearelor**  
facilitează montajul și realinierea

**Gheare protejate**  
marginile ascuțite sunt ascunse

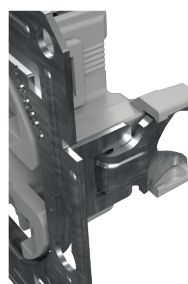

Ghearele sunt complet retrase

# Diagramă de conexiuni clară, intrări de cabluri îmbunătățite pentru întrerupătoare și butoane de eliberare mai bine conturate pentru întrerupătoarele fără șuruburi

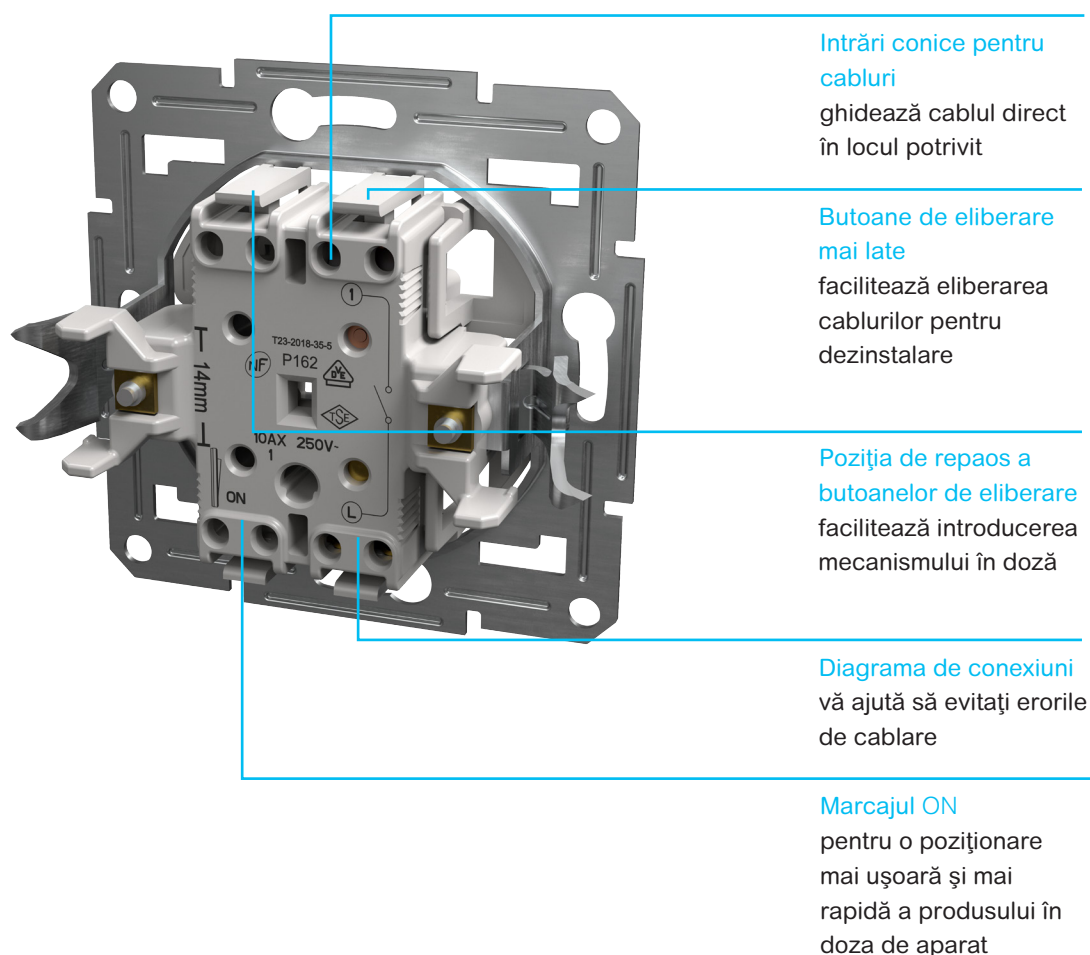



### Înterupătoare - 10 AX - 250 V c.a.

Simpleu	Cap scară	Cruce	Dublu	Dublu cap scară	Bipolar	Triplu

#### Borne fără șurub



#### Cu ramă decorativă inclusă

<input type="checkbox"/> alb	EPH0100121	EPH0400121	EPH0500121	EPH0300121	EPH0600121	EPH0200121	-
<input type="checkbox"/> crem	EPH0100123	EPH0400123	EPH0500123	EPH0300123	EPH0600123	EPH0200123	-

#### Borne cu șurub



#### Cu ramă decorativă inclusă

<input type="checkbox"/> alb	EPH0100321	EPH0400321	-	EPH0300321	-	EPH0200321	EPH2100121
<input type="checkbox"/> crem	EPH0100323	-	-	EPH0300323	-	-	EPH2100123

### Înterupătoare IP44 - 10 AX - 250 V c.a.

Simpleu	Cap scară

#### Borne fără șurub



#### Cu ramă decorativă inclusă

<input type="checkbox"/> alb	EPH0100221	EPH0400421
<input type="checkbox"/> crem	EPH0100223	EPH0400423

### Înterupătoare cu cartelă 10 A - 250 V c.a.



#### Borne fără șurub



#### Cu ramă decorativă inclusă

<input type="checkbox"/> alb	EPH6200121
<input type="checkbox"/> crem	-

#### Caracteristici

- Sarcina maximă pentru lămpile cu balast încorporat (LED, CFL, etc):  
Înterupătoare 10 AX - 250 V c.a.: 100 W  
Înterupătoare 16 AX - 250 V c.a.: 200 W

### Înterupătoare cu lampă de localizare 10 AX - 250 V c.a.

Simpleu	Cap scară

#### Borne fără șurub



#### Cu ramă decorativă inclusă

<input type="checkbox"/> alb	EPH1400121	EPH1500121
<input type="checkbox"/> crem	EPH1400123	-

### Înterupătoare cu lampă de localizare 16 AX - 250 V c.a.

Simpleu

#### Borne cu șurub



#### Cu ramă decorativă inclusă

<input type="checkbox"/> alb	EPH1430321
<input type="checkbox"/> crem	-

### Înterupătoare pentru jaluzele 10 A - 250 V c.a.



#### Borne fără șurub



#### Cu ramă decorativă inclusă

<input type="checkbox"/> alb	EPH1300521
<input type="checkbox"/> crem	-

# Înterupătoare cu revenire

## Înterupătoare cu revenire - 10 A - 250 V c.a.

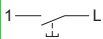
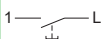
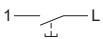
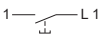
	Simple Simplu	Simplu cu simbol sonerie	Simplu cu simbol lumină	Duble Dublu
				

### Borne fără șurub



### Cu ramă decorativă inclusă

<input type="checkbox"/> alb	EPH0700121	EPH0800121	EPH0900121	EPH1100121
<input type="checkbox"/> crem	EPH0700123	-	-	-



### Borne cu șurub



### Cu ramă decorativă inclusă

<input type="checkbox"/> alb	EPH0800321	-	-	-
<input type="checkbox"/> crem	EPH0800323	-	-	-

## Înterupătoare cu revenire cu lampă de localizare 10 A - 250 V c.a.

	Simplu	Simplu cu simbol sonerie	Simplu cu simbol lumină
			

### Borne fără șurub



### Cu ramă decorativă inclusă

<input type="checkbox"/> alb	EPH1600121	EPH1700121	EPH1800121
<input type="checkbox"/> crem	EPH1600123	-	-

## Buton pentru jaluzele 10 A - 250 V c.a.



### Borne fără șurub





### Cu ramă decorativă inclusă

<input type="checkbox"/> alb	EPH1300121
<input type="checkbox"/> crem	-

# Prize și încărcătoare USB



## Prize - 2P - 16 A - 250 V c.a.

	Simple	Dublă
<b>Borne cu șurub</b>		
		
<b>Cu ramă decorativă inclusă</b>		
<input type="checkbox"/> alb	EPH3000121	EPH9700121
<input type="checkbox"/> crem	EPH3000123	EPH9700123

## Prize - 2P+E - 16 A - 250 V c.a.





	Simple cu obturatoare	Simple cu capac	Simple cu obturatoare și capac IP44 [6]	Simple cu obturatoare și mecanism roșu	Dublă
<b>Borne cu șurub</b>					
					
<b>Cu ramă decorativă inclusă</b>					
<input type="checkbox"/> alb	EPH2900221	EPH3100121	EPH3100321	EPH2900521	EPH9900121
<input type="checkbox"/> crem	EPH2900223	EPH3100123	EPH3100323	-	EPH9900123

## Încărcătoare USB

	Încărcător dublu USB tip A, 2.1 A sau 2 x 1.05 A	Încărcător dublu USB tip A+C, 2.4 A sau 2 x 1.2 A	Încărcător dublu USB tip A+C (45 W)
			
<b>Cu ramă decorativă inclusă</b>			
<input type="checkbox"/> alb	EPH2700221	EPH2700321	EPH2700421
<input type="checkbox"/> crem	EPH2700223	EPH2700323	-





# Prize de comunicație

## Prize pentru antenă

	De capăt (1 dB)			
	TV	TV-R	TV-SAT	SAT
Tip conector	IEC tată	IEC tată + mamă	IEC tată + F	F
				

### Cu ramă decorativă inclusă

<input type="checkbox"/> alb	EPH3200121	EPH3300121	EPH3400121	EPH3700121
<input type="checkbox"/> crem	EPH3200123	-	-	-

	Intermediară (4 dB)			
	TV	TV-R	TV-SAT	SAT
				

### Cu ramă decorativă inclusă

<input type="checkbox"/> alb	EPH3200221	EPH3300221	EPH3400221	EPH3700221
<input type="checkbox"/> crem	-	-	-	-

	Intermediară (8 dB)			
	TV	TV-R	TV-SAT	TV-R-SAT
				

### Cu ramă decorativă inclusă

<input type="checkbox"/> alb	EPH3200321	-	-	-
<input type="checkbox"/> crem	-	-	-	-

	Individuală (1 dB)
	TV-SAT

Tip conector	IEC tată + F
--------------	--------------



### Cu ramă decorativă inclusă

<input type="checkbox"/> alb	EPH3400421
<input type="checkbox"/> crem	-

## Prize pentru difuzoare

### Duble



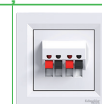

#### Borne fără șurub



### Cu ramă decorativă inclusă





<input type="checkbox"/> alb	EPH5700121
<input type="checkbox"/> crem	-

## Prize de date și telefon

	Simple RJ11	RJ45 Cat.5e UTP	RJ45 Cat.5e STP	RJ45 Cat.6 UTP
Borne	Cu șurub	IDC	IDC	IDC
				

### Cu ramă decorativă inclusă

<input type="checkbox"/> alb	EPH4100121	EPH4300121	EPH5000121	EPH4700121
<input type="checkbox"/> crem	EPH4100123	EPH4300123	-	EPH4700123

	Duble RJ11	RJ45 Cat.5e UTP	RJ45 Cat.5e STP	RJ45 Cat.6 UTP	RJ45 + RJ12 Cat.5e UTP
Borne	Cu șurub	IDC		IDC	IDC
					

### Cu ramă decorativă inclusă





<input type="checkbox"/> alb	EPH4200121	EPH4400121	-	EPH4800121	EPH4900121
<input type="checkbox"/> crem	-	EPH4400123	-	EPH4800123	-

IDC=Conector de deplasare a izolației

# Variatoare de tensiune

## Variatoare rotative LED – 230 V c.a.



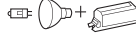

Proiectate pentru a comuta și a diminua sarcinile ohmice sau capacitive.

		RC <sup>(1)</sup> 0-370 W	
<b>Borne cu șurub</b>			
			
<b>Cu ramă decorativă inclusă</b>			
<input type="checkbox"/> alb		EPH6800121	
<input type="checkbox"/> crem		EPH6800123	
<b>Sarcini</b>		<b>Fără Neutru</b>	<b>Cu Neutru</b>
Lămpi cu LED 230 V	 LED	3...200 W (max. 1.3 A)	0...200 W (max. 1.3 A)
Lămpi cu incandescență 230 V		3...370 W	0...370 W
Lămpi cu halogen 230 V		3...370 W	0...370 W
Lămpi cu halogen de tensiune foarte scăzută 12 V	transformator electronic reglabil 	3...370 W	0...370 W
<b>Caracteristici</b>			
<ul style="list-style-type: none"> <li>• Funcție de memorie luminozitate</li> <li>• Setări de luminozitate minimă</li> <li>• Configurația cablurilor cu și fără neutru. Se recomandă conectarea cablului neutru ori de câte ori este disponibil pentru a îmbunătăți performanța de reglare a luminii</li> <li>• Protecție electronică la suprasarcină, protecție la supraîncălzire, protecție la scurtcircuit</li> </ul>			

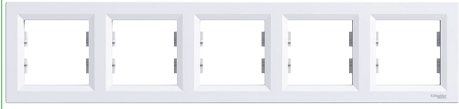
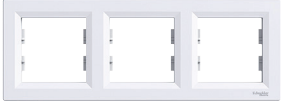

(1) RC = Sarcini rezistive și capacitive

# Accesorii



## Rame decorative

	1-post	2-posturi	3posturi	4-posturi	5-posturi	6-posturi
<b>Orizontale</b>						
						
						
						
<input type="checkbox"/> alb	EPH5800121	EPH5800221	EPH5800321	EPH5800421	EPH5800521	EPH5800621
<input type="checkbox"/> crem	EPH5800123	EPH5800223	EPH5800323	EPH5800423	EPH5800523	EPH5800623

## Rame decorative

	2-posturi	3-posturi
		
<input type="checkbox"/> alb	EPH5810221	EPH5810321
<input type="checkbox"/> crem	EPH5810223	EPH5810323

## Cadre pentru montaj aparent

	1-post	Extensie multi-post
<b>Borne cu și fără șurub</b>		
		
<input type="checkbox"/> alb	EPH6100121	EPH6100221
<input type="checkbox"/> crem	EPH6100123	EPH6100223

## Îeșiri pentru cabluri

<b>Borne cu șurub</b>	
	
<b>Cu ramă decorativă inclusă</b>	
<input type="checkbox"/> alb	EPH5500121
<input type="checkbox"/> crem	EPH5500123

## Obturatoare

	
<b>Cu ramă decorativă inclusă</b>	
<input type="checkbox"/> alb	EPH5600121
<input type="checkbox"/> crem	EPH5600123

# Informații tehnice

## Înterupătoare și înterupătoare cu revenire

### Exemple de conexiuni

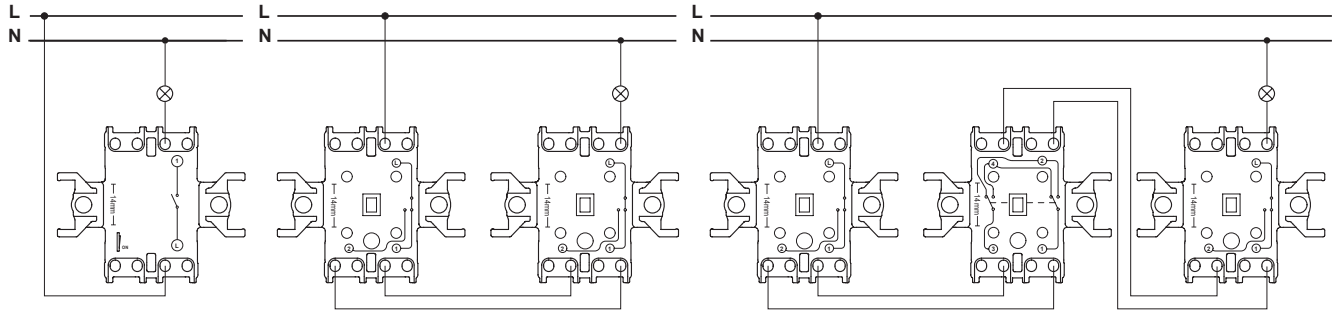

Înterupător simplu

Înterupătoare cap scară

Înterupătoare cap scară + Înterupător cruce

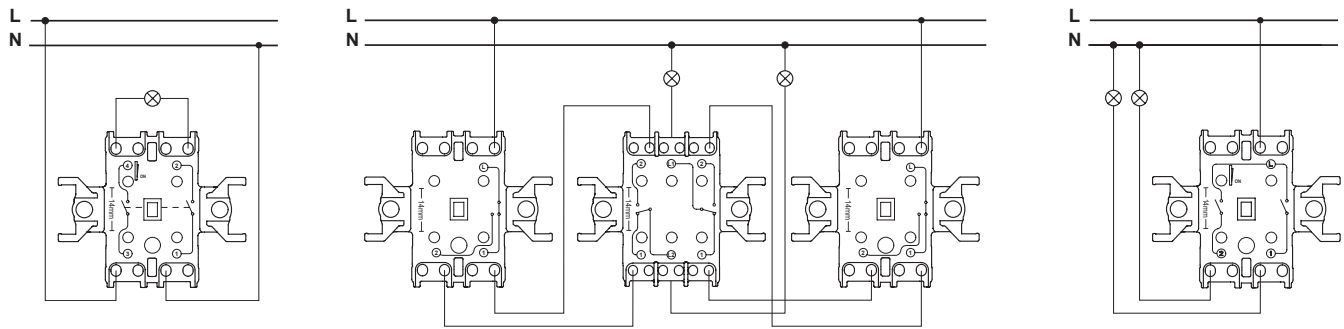

Înterupător bipolar

Înterupătoare cap scară + Înterupător dublu cap scară care acționează asupra a două sarcini diferite

Înterupător dublu

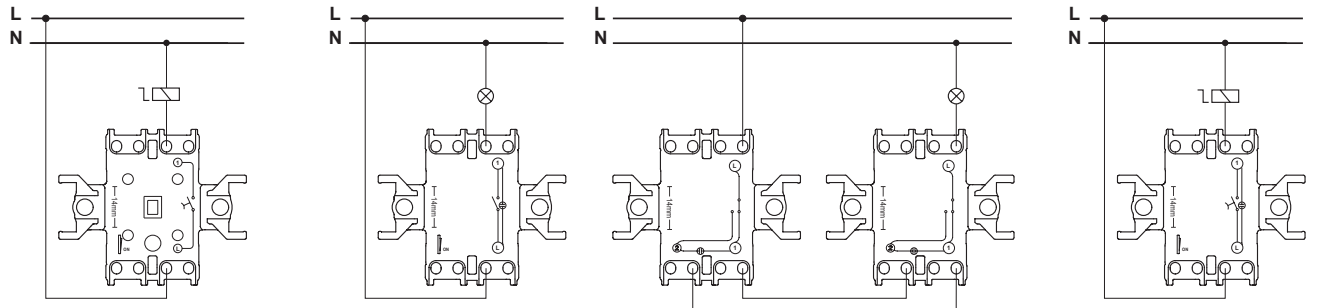

Înterupător cu revenire

Înterupător cu lampă de localizare

Înterupătoare cap scară cu lampă de localizare

Înterupătoare cu revenire cu lampă de localizare

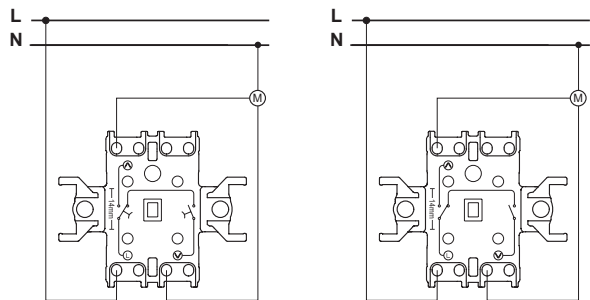

Înterupător pentru jaluzele

Buton pentru jaluzele

# Informații tehnice

## Variatoare de tensiune

### Variator rotativ electronic

#### Instalare

Trebuie să reducă sarcina maximă permisă din cauza disipării reduse a căldurii atunci când dispozitivul nu este montat într-o singură doză de montaj standard încastrată.

Reducerea sarcinii cu	Montat în pereți falși <sup>(1)</sup>	Mai multe aparate instalate în combinație <sup>(1)</sup>	În doze aparente de 1 post sau de 2 posturi	În doze aparente de 3 posturi
25 %	■	■		
30 %			■	
50 %				■

(1) În cazul în care se aplică mai mulți factori, se însumează reducerile de sarcină.

#### Conexiuni

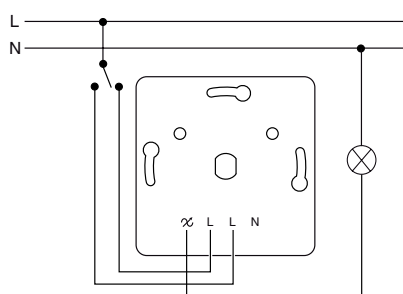

Cu cablu Neutru

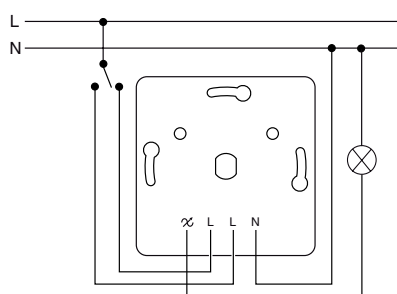

Fără cablu Neutru

#### Exemple de înlocuiri cu alte aparate

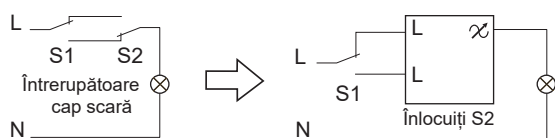
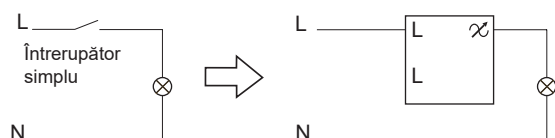



# Informații tehnice

## Prize pentru antenă

Tip	Priză TV			Priză TV-R			
	De capăt 1 dB	Intermediară 4 dB	Intermediară 8 dB	De capăt 1 dB	Intermediară 4 dB	Intermediară 8 dB	
	EPH32001xx EPH32701xx	EPH32002xx	EPH32003xx EPH32703xx	EPH33001xx EPH33007xx	EPH33002xx	EPH33003xx	
Pierdere	dB	1	4	8	1	4	8
Frecvență de funcționare	SAT	MHz	-	-	-	-	-
	TV/VHF		5-862	5-862	5-862	118-470	118-470
	TV/UHF		5-862	5-862	5-862	470-830	470-830
	R		-	-	-	10-108	10-108
Atenuare trecere	SAT	dB	-	-	-	-	-
	TV/VHF		1	4	8	1.5	3.7
	TV/UHF		1	4	8	2.8	4.6
	R		-	-	-	11.1	9.3
Atenuare la ieșire	dB	1	4	8	0.5	0.5	0.5
Curent continuu		-	-	-	-	-	-
Ieșiri / linie		-	-	-	1	4	4

Tip	Priză TV-SAT				Priză TV-R-SAT		
	De capăt 1 db	Intermediară 4 dB	Intermediară 8 dB	Individuală 1 dB	De capăt 1 db	Intermediară 4 dB	Intermediară 8 dB
	EPH34001xx EPH34701xx	EPH34002xx	EPH34003xx EPH34703xx	EPH34004xx	EPH35001xx	EPH35002xx	EPH35003xx
Pierdere	dB	1	4	8	1	4	8
Frecvență de funcționare	SAT	MHz	950-2400	950-2400	950-2400	950-2400	950-2400
	TV/VHF		118-470	118-470	118-470	118-470	118-470
	TV/UHF		470-830	470-830	470-830	470-830	470-830
	R		-	-	-	10-108	10-108
Atenuare trecere	SAT	dB	13	12.1	10.3	13	4.1
	TV/VHF		2.2	4.5	10.8	2.2	1.5
	TV/UHF		1	4.8	12.3	1	2.7
	R		-	-	-	14.8	16.8
Atenuare la ieșire	dB	-	0.5	0.5	-	0.5	0.5
Curent continuu		în priză SAT	în priză SAT	în priză SAT	în priză SAT	în priză SAT	în priză SAT
Ieșiri / linie		1	4	4	1	4	4

Tip priză	TV-SAT-SAT		SAT	
	De capăt 1 dB	Intermediară 4 dB	De capăt 1 dB	Intermediară 4 dB
	EPH36001xx EPH36701xx	EPH37001xx EPH37701xx	EPH37001xx EPH37701xx	EPH37002xx
Pierdere	dB	1	1	4
Frecvență de funcționare	SAT	MHz	950-2400	950-2400
	TV/VHF		118-470	118-470
	TV/UHF		470-830	470-830
	R		-	10-108
Atenuare trecere	SAT	dB	13	4.1
	TV/VHF		2.2	1.5
	TV/UHF		1	2.7
	R		-	14.8
Atenuare la ieșire	dB	-	-	0.5
Curent continuu		în priză SAT	în priză SAT	în priză SAT
Ieșiri / linie		1	1	4

Numai una dintre prizele din categoria "Priză TV-R de capăt" poate fi utilizată ca priză individuală.

Numai priză conectată prin cablu din categoria "Priză TV-SAT individuală" poate fi utilizată ca priză finală în instalația liniară.

# Informații tehnice

## Prize pentru antenă

### Aplicații TV/R

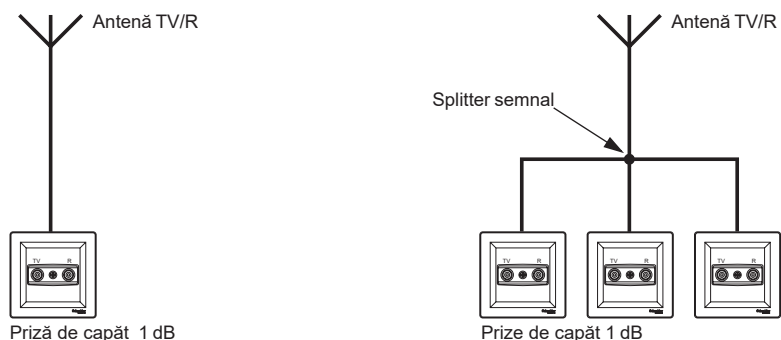

**Instalare liniară cu prize intermediare de 4 dB, 8 dB și prize de capăt de 1 dB (întotdeauna la capăt).**

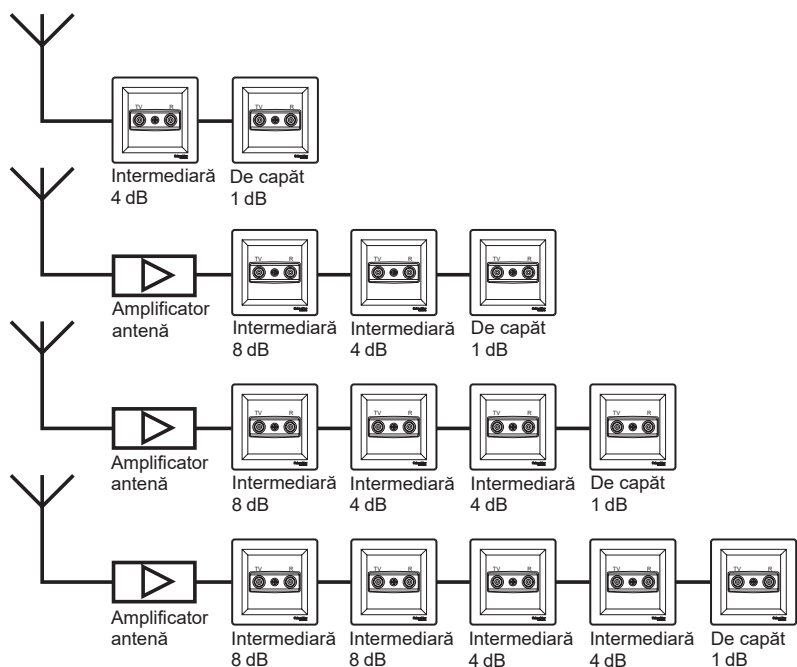

# Informații tehnice

## Cadre pentru montaj aparent

### Instalare individuală

(EPH61001xx)

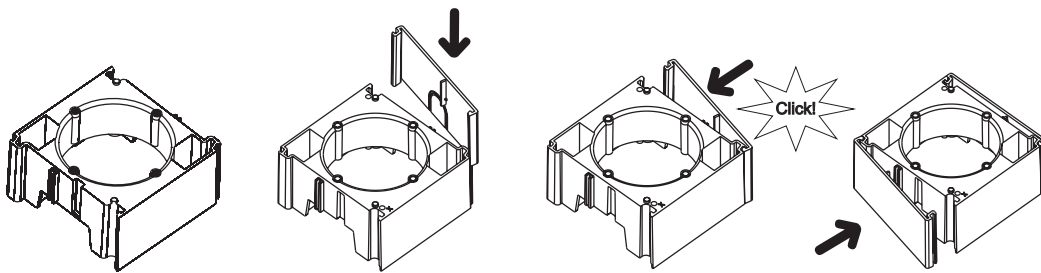

### Instalare multi-post

(EPH61001xx + EPH61002xx)

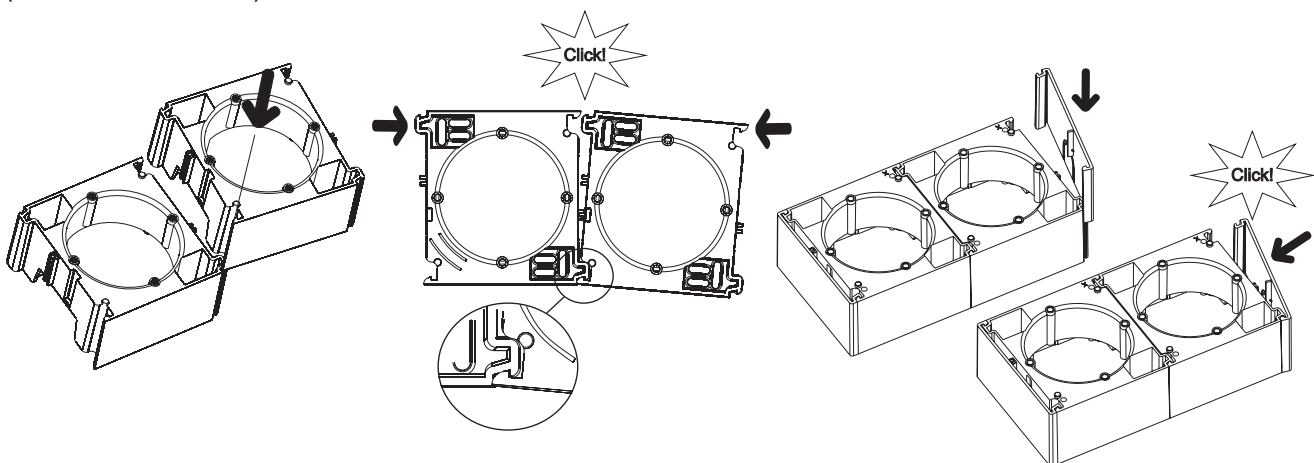

### Montaj prize TV/R, TV/SAT, TV/R/SAT în cadre de montaj aparent

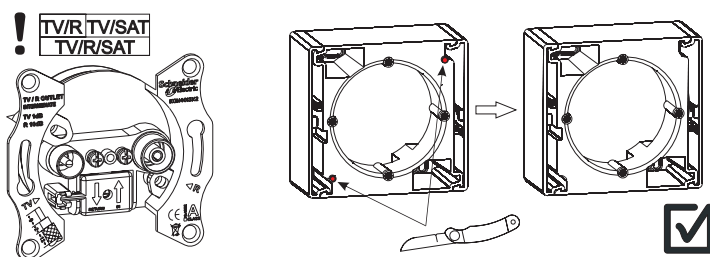

# Informații tehnice

## Dimensiuni

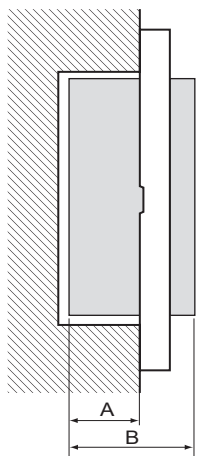

A: Adâncime încastrare  
B: Adâncime

Ref.	A (mm)	B (mm)	Ref.	A (mm)	B (mm)	Ref.	A (mm)	B (mm)	Ref.	A (mm)	B (mm)
EPH01001xx	28	43	EPH13001xx	28	43	EPH29005xx	32	42	EPH41001xx	29	38
EPH01002xx	28	43	EPH13003xx	28	43	EPH30001xx	32	42	EPH42001xx	29	38
EPH01003xx	28	43	EPH13005xx	28	43	EPH31001xx	32	47	EPH43001xx	27	36
EPH02001xx	28	43	EPH14001xx	28	43	EPH31003xx	32	42	EPH44001xx	27	36
EPH02003xx	28	43	EPH14003xx	28	43	EPH32001xx	28	38	EPH47001xx	27	36
EPH03001xx	28	43	EPH14303xx	28	43	EPH32002xx	28	38	EPH48001xx	27	36
EPH03003xx	28	43	EPH15001xx	28	43	EPH32003xx	28	38	EPH49001xx	27	36
EPH04001xx	28	43	EPH15003xx	28	43	EPH33001xx	28	38	EPH50001xx	39	48
EPH04003xx	28	43	EPH16001xx	28	43	EPH33002xx	28	38	EPH56001xx	26	35
EPH04004xx	28	43	EPH16003xx	28	43	EPH33003xx	28	38	EPH57001xx	26	43
EPH05001xx	28	43	EPH17001xx	28	43	EPH34001xx	29	42	EPH62001xx	29	52
EPH05003xx	28	43	EPH17003xx	28	43	EPH34002xx	29	42	EPH63001xx	29	52
EPH06001xx	28	43	EPH18001xx	28	43	EPH34003xx	29	42	EPH680012x	29	48
EPH06003xx	28	43	EPH19003xx	28	43	EPH34004xx	29	42	EPH680112x	29	48
EPH07001xx	28	43	EPH28001xx	32	42	EPH35001xx	29	42	EPH97001xx	23	46
EPH08001xx	28	43	EPH28002xx	32	42	EPH35002xx	29	42	EPH97002xx	23	46
EPH08003xx	28	43	EPH28003xx	32	48	EPH35003xx	29	42	EPH98001xx	23	46
EPH09001xx	28	43	EPH28004xx	32	42	EPH36001xx	29	42	EPH98002xx	23	46
EPH11001xx	28	43	EPH29001xx	32	42	EPH37001xx	29	42	EPH99001xx	23	46
EPH11003xx	28	43	EPH29002xx	32	42	EPH37002xx	29	42			

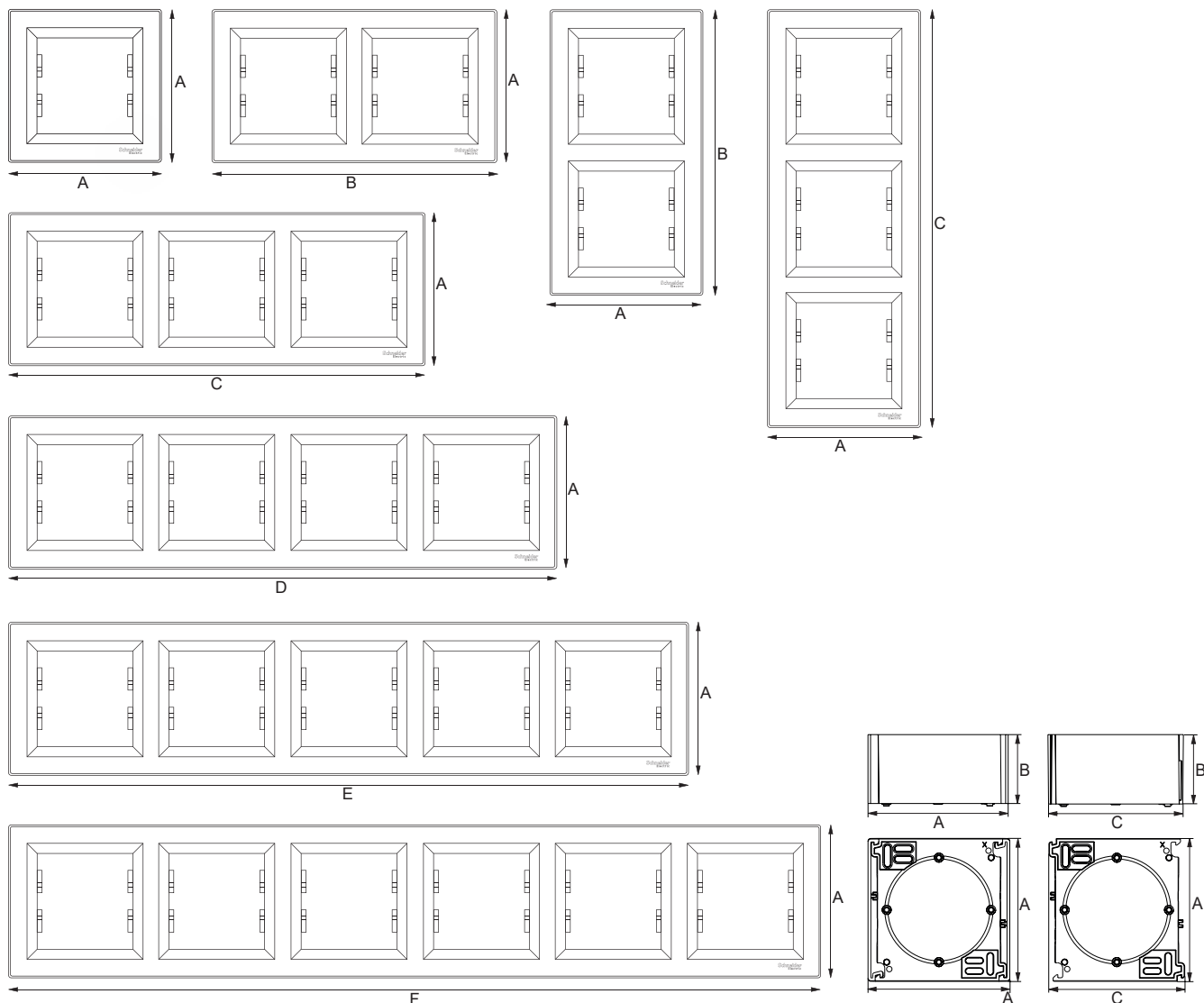

Rame decorative orizontale și verticale (mm)

1-post	2-posturi	3-posturi	4-posturi	5-posturi	6-posturi
A	B	C	D	E	F
83	154	225	296	367	439

Cadre pentru montaj aparent (mm)

1-post	Extensie multi-post			
A	B	A	B	C
82	40	82	40	78

# Note

# Note



# Green Premium™

Susținerea produselor ecologice în industrie



Green Premium este singura etichetă care vă permite să dezvoltați și să promovați eficient o politică de mediu, păstrând în același timp eficiența afacerii. Această etichetă ecologică garantează conformitatea cu reglementările de mediu actualizate, dar face mai mult decât aceasta.

Peste 75% din produsele fabricate de Schneider Electric au primit eticheta ecologică Green Premium.



Descoperiți ce înțelegem prin Green Premium  
Verificați-vă produsele!

Eticheta ecologică Green Premium a Schneider Electric se angajează să ofere transparență, prin oferirea informațiilor detaliate și fiabile legate de impactul asupra mediului al produselor sale:

#### RoHS

Produsele Schneider Electric sunt supuse cerințelor RoHS la nivel mondial, chiar și pentru numeroasele produse care nu sunt obligate să respecte termenii regulamentului. Certificatele de conformitate sunt disponibile pentru produsele care îndeplinesc criteriile acestei inițiative europene, ce are ca scop eliminarea substanțelor periculoase.

#### REACH

Schneider Electric aplică reglementările stricte REACH asupra produselor sale la nivel mondial și oferă informații detaliate cu privire la prezența SVHC (Substanțe care prezintă motive de îngrijorare deosebită) în toate produsele sale.

#### PEP: Profilul de mediu al produsului

Schneider Electric publică un set complet de date de mediu, inclusiv amprenta de carbon și datele privind consumul de energie pentru fiecare fază a ciclului de viață pentru toate produsele sale, în conformitate cu programul de ecopasport PEP ISO14025. PEP este util în special pentru monitorizarea, controlul, economisirea energiei și / sau reducerea emisiilor de carbon.

#### EoLI: Instrucțiuni privind ciclul de viață al produselor

Aceste instrucțiuni oferă:

- Ratele de reciclare pentru produsele Schneider Electric.
- Ghid pentru reducerea riscurilor personalului în timpul demontării produselor și înainte de operațiunile de reciclare.
- Identificarea pieselor pentru reciclare sau pentru tratare selectivă, pentru a atenua pericolele de mediu / incompatibilitatea cu procesele standard de reciclare.

Life Is On | **Schneider**  
Electric

Schneider Electric România  
Str. Gara Herăstrău nr. 4,  
Clădirea Green Court-A, Etaj 2,  
Sector 2, București, România  
[se.com/ro](http://se.com/ro)

© 2023 Schneider Electric  
Toate drepturile rezervate.  
LSB02658EN