

Unica

Unica kapcsolócsaládok

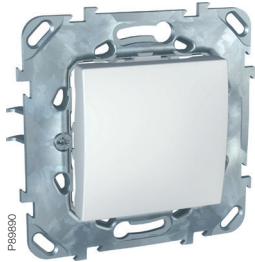

Telepítés



Szerelvények széles válaszéka

A hagyományos funkciótól az energiatakarékos megoldásokig szinte mindent megtalál.



Különböző stílusok

Az egyszerű műanyag keretek mellett fa, üveg és fém keretek is elérhetőek, változatos színekben.

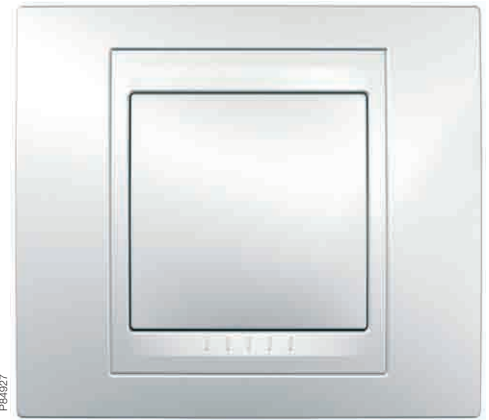

Dizájn és egyszerűség

Könnyű összeszerelhetőség és változatos dizájn, ez az Unica!

Egyes, kettős, hármas, négyes és ötös keretek

Igény szerint sorolhatja a szerelvényeket vízszintesen és függőlegesen.

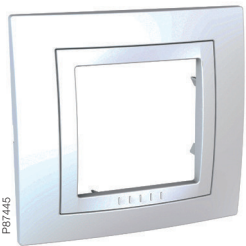

Esztétikus és többszö- rösen sorolható

A sorolhatóság családonként eltérő.

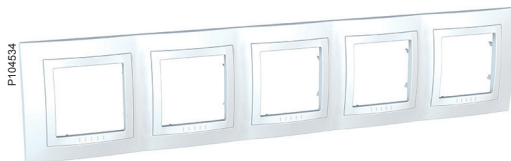
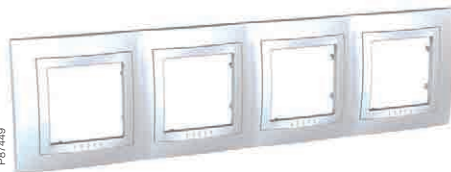
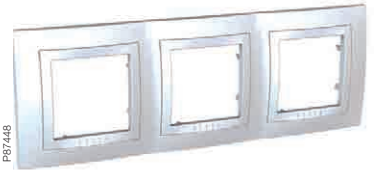
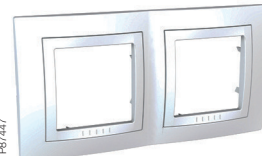

Kiemelődobozok

Vízszintes és függőleges falon kívüli szereléshez.

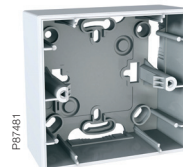
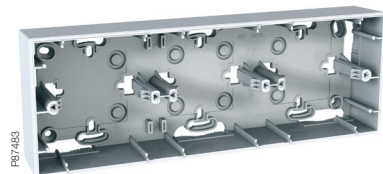

Rögítőkeretek

Sok év kutatásának és fejlesztésének köszönhetően a piacon kapható egyik legjobb rögzítőkeretet az Unica családban találja.

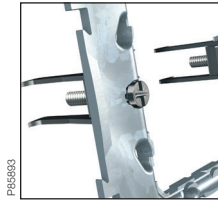

Hosszú rögzítőkörmök

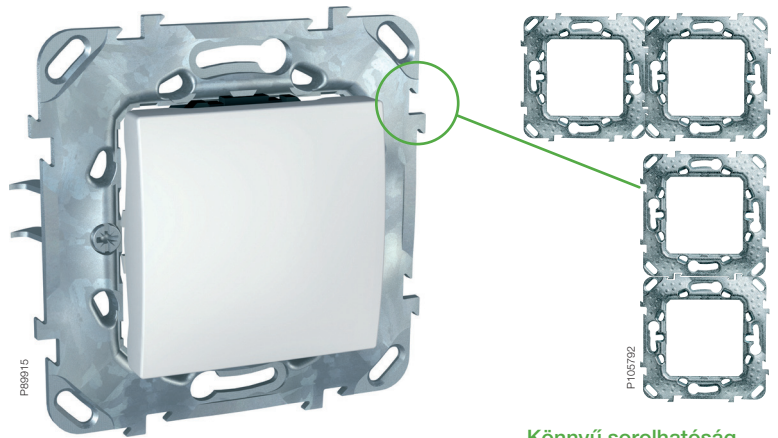

Lekerekített sarkok

A zamakból készült masszív rögzítőkereteket úgy tervezték, hogy a kiálló részei se okozzanak sérülést.

Könnyű sorolhatóság

A pontatlan falfelület és a süllyesztődobozok által keletkező illesztési pontatlanságok kiküszöbölésére.

Keretek

A szerelvény végső kinézetét a keretek adják. Ezek megfelelő illesztése kulcsfontosságú. Az Unica keretek tökéletesen illeszkednek a rögzítőkeretekre.

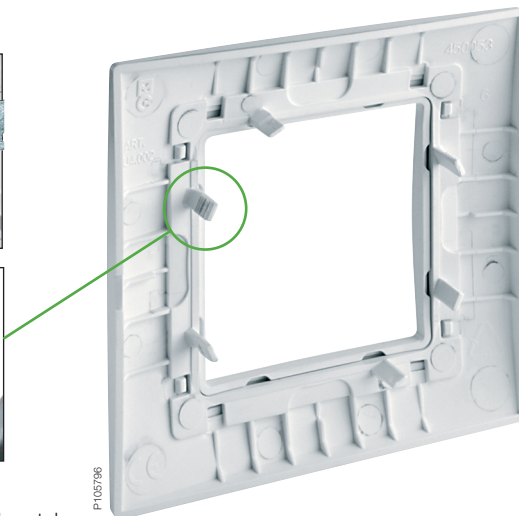

Tökéletes illeszkedés

Négy ponton rögzülnek a keretek a rögzítőperemekhez és a fali egyenetlenségek kiküszöbölésére többféle mélységben állíthatóak.

Mindig újszerű kinézet

A fényes betétek és keretek könnyen tisztíthatóak. Egy ronggyal könnyen letörölhetőek és utána úgy néznek ki, mint új korukban. Tökéletesen tisztíthatóak az Unica Top fa és fém keretek is.

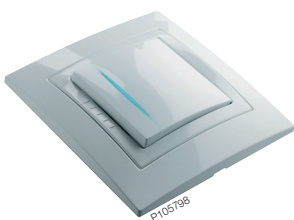

Technikai információk

Szerelvények

Csökkentse a szerelési időt, akár 20%-kal!

Egy lakás villanszerelésénél nem csak a szerelvények ára a fontos, hanem az, hogy a telepítés mennyi időt vesz igénybe. Az Unica szerelvényeket úgy terveztük, hogy minél gyorsabban lehessen velük dolgozni, ezáltal időt és pénzt lehet megtakarítani.



A rugós bekötések 1,5-2,5 mm²-es vezetékek fogadására alkalmasak.

A biztonságos vezetékbeiktatást segítik a szerelvény hátuljára gravírozott bekötési ábrák, valamint a bekötési pontok különböző színei is.

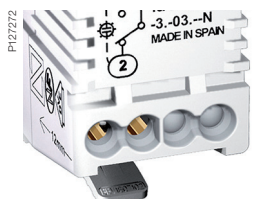

A rögzítés oldásához csak meg kell nyomni a rugós rögzítőt.



A jelző- és ellenőrző-fények beépítettek, nincs szükség utólagos beszerelésre.

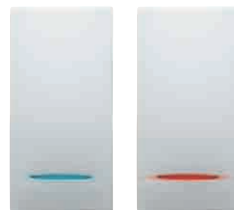

Alacsony fogyasztású LED-ek:
 ■ nem vibrál,
 ■ hosszabb élettartam,
 ■ erősebb fény.

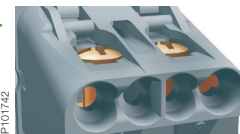

A szürke színű 10 A-es és a fekete színű 16 A-es szerelvények csavaros bekötésűek.



Telepítést segítő infók és a minőségi jelzések a szerelvény oldalán láthatóak.

Csatlakozójzatok

A vevői és villanszerelői visszajelzések alapján olyan könnyen telepíthető és biztonságos kialakítást fejlesztettünk ki, amivel minden elvárásnak megfelelünk.

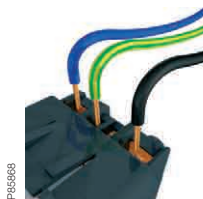

Villámgyors szerelés
 Az aljzatokál a szorítókapcsokat gyárilag előre meglazították, így a telepítési idő lerövidül.

Gyermekevédlem
 Az aljzatok gyermekevédlemmel ellátottak, aminek köszönhetően biztonságosan telepíthetőek a lakás bármely részébe.

Nagy biztonság
 A bekötési pontok közötti megfelelő távolságoknak köszönhetően elkerülhetőek a véletlen rövidzárlatok.

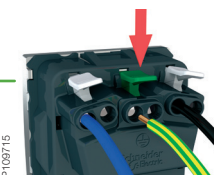
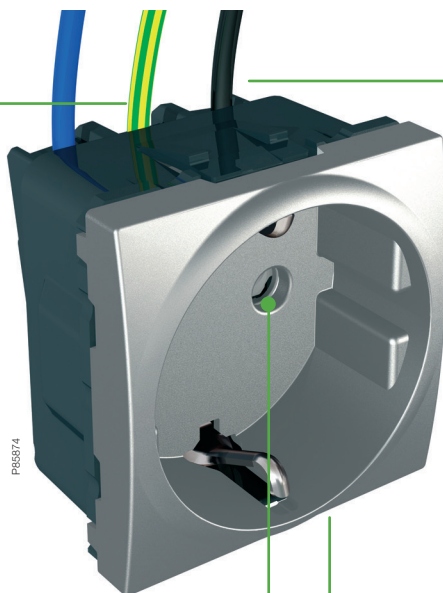

Elérhető rugós kivitelben is.

Bepattintható burkolat
 Szerszám nélküli cserét tesz lehetővé a bepattintós megoldás.



Jelzőfényessé tehető
 Igény szerint elzórfényessé tehetőek a dugaljakk.

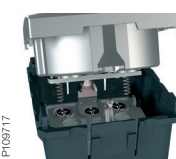

Adatcsatlakozók

Az új Intraplus és Lexcom RJ45-ös aljzatok garantálják az optimális csatlakozást és a magas minőségű adatkapcsolatot, Cat5e és Cat6 kategóriákban.

Könnyű csatlakozás: Az aljzatokba szerszám nélkül csatlakoztathatók a kábelek.

Univerzális csatlakozás: Megfelelnek az alábbi szabványoknak: EIA / TIA 568A, 568B.

Széles kínálat: Az RJ45 aljzatok elérhetőek UTP, STP, Cat5e és Cat6 kivételben is.

Precíziós technológia: Csatlakozók dual layeres kialakítása csökkenti a vezetékek közötti áthallást.

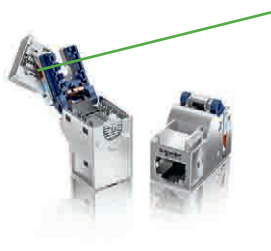

P121600

Kábelrendező: A színjelöléseknek köszönhetően könnyedén köthetőek be a kábelek, ezáltal elkerülhetőek a rossz bekötés miatti hibák.

Az U kialakítású kábelbevezető könnyű telepíthetőséget biztosít.



P121609

Automatikus 360 fokos földelés



P121609

Beépített földelő segít elkerülni a kettős földelést

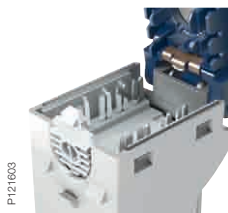

P121603

A kínálat színekkel megkülönböztetett: A Cat6A rendszer sötétkék, a Cat6 világoskék, a Cat5e zöld színű.

A címke tartók segítségével könnyen feliratozhatóak a végpontok.

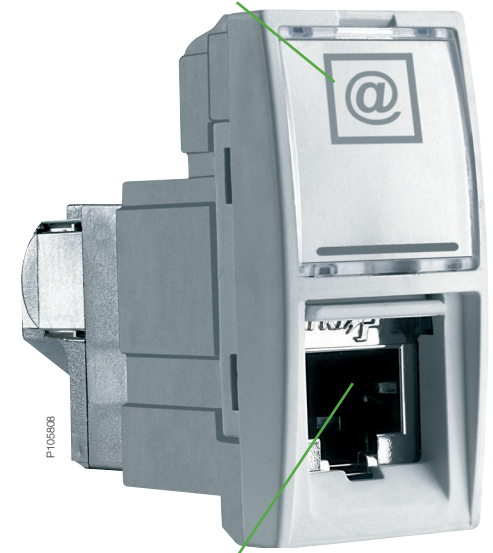

P105908

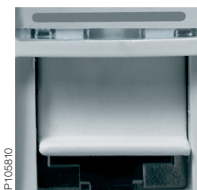

P105810



P105811

Csatlakozópontok redőnyvel védettek

Energiahatékony funkciók

Az új energiahatékony funkcióknak köszönhetően több energiát és ezáltal pénzt tudunk megtakarítani.

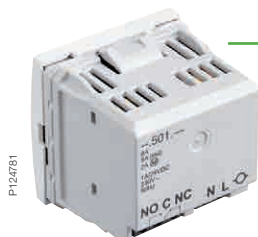

P124781

Hibamentes csatlakozások

Minden csatlakozópont egyértelműen jelölve van, így nem téveszthetőek össze az egyes bekötési pontok.

P103850

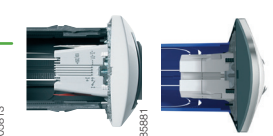

P105813

Több funkció, nagyobb mélység

Az elektronikus betétek általában jóval nagyobb csatlakozókkal vannak ellátva, mint a hagyományos funkciók, ezért több kábelre van szükség a bekötésükhöz. Emiatt mélyebb doboz szükséges a telepítésükhöz.

Könnyen cserélhető

Újrakábelezés nélkül lehet kicserélni a hagyományos kapcsolókat, energiahatékony funkciókra.

Vanguard technológia

A tranzisztortechnológiának köszönhetően teljesen zajtalan a működés, különböző funkciók esetén is.



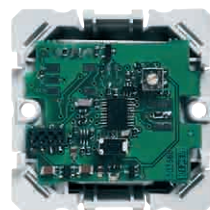

P105814







Energiahatékony megoldások:

ha a logóval jelölt funkciókat használja, energiát és pénzt is megtakaríthat!

Mechanizmusok burkolattal és rögzítőkeretekkel, takarókeret nélkül	Fehér	Krém	Alumínium	Grafit
				
Kapcsolók - 250 V~				
Egypólusú kapcsoló, rugós bekötés, 10 AX (101)	MGU50.201.18Z	MGU50.201.25Z	MGU50.201.30Z	MGU50.201.12Z
Egypólusú kapcsoló, csavaros bekötés, 16 AX (101)	MGU50.261.18Z	MGU50.261.25Z	-	-
Kétpólusú kapcsoló, csavaros bekötés, 16 AX (102)	MGU50.262.18Z	MGU50.262.25Z	MGU50.262.30Z	-
Csillárkapcsoló, rugós bekötés, 10 AX (105)	MGU50.211.18Z	MGU50.211.25Z	MGU50.211.30Z	MGU50.211.12Z
Váltókapcsoló, rugós bekötés, 10 AX (106)	MGU50.203.18Z	MGU50.203.25Z	MGU50.203.30Z	MGU50.203.12Z
Váltókapcsoló, csavaros bekötés, 16 AX (106)	MGU50.263.18Z	MGU50.263.25Z	-	-
Keresztkapcsoló, rugós bekötés, 10 AX (107)	MGU50.205.18Z	MGU50.205.25Z	MGU50.205.30Z	MGU50.205.12Z
Kettős váltókapcsoló, rugós bekötés, 10 AX (106+6)	MGU50.213.18Z	MGU50.213.25Z	MGU50.213.30Z	MGU50.213.12Z
Kulcsos kapcsoló, 2 állású	-	-	MGU50.701.30Z	MGU50.701.12Z
Forgatógombos kapcsoló, 4 állású, 40-300 W/VA	-	-	-	MGU50.579.12Z
Kapcsolók, fényjelzéssel - 250 V~ (kék jelzőfény - lekapcsolt állapotban világít; borostyán ellenőrzőfény - felkapcsolt állapotban világít)				
Egypólusú kapcsoló, kék jelzőfényvel, rugós bekötés 10 AX	MGU50.201.18NZ	MGU50.201.25NZ	MGU50.201.30NZ	MGU50.201.12NZ
Egypólusú kapcsoló, kék jelzőfényvel, csavaros bekötés 10 AX	-	-	MGU50.201T.30NZ	-
Egypólusú kapcsoló, kék jelzőfényvel, csavaros bekötés 16 AX	MGU50.261.18NZ	MGU50.261.25NZ	-	-
Egypólusú kapcsoló, borostyán ellenőrzőfényvel, csavaros bekötés 16 AX	MGU50.261.18SZ	MGU50.261.25SZ	-	-
Kétpólusú kapcsoló, borostyán ellenőrzőfényvel, csavaros bekötés 16 AX	MGU50.262.18SZ	MGU50.262.25SZ	MGU50.262.30SZ	MGU50.262.12SZ
Váltókapcsoló, kék jelzőfényvel, rugós bekötés 10 AX	MGU50.203.18NZ	MGU50.203.25NZ	MGU50.203.30NZ	MGU50.203.12NZ
Váltókapcsoló, kék jelzőfényvel, csavaros bekötés 16 AX	MGU50.263.18NZ	MGU50.263.25NZ	MGU50.263.30NZ	-
Váltókapcsoló, borostyán ellenőrzőfényvel, rugós bekötés 10 AX	MGU50.203.18SZ	MGU50.203.25SZ	-	-
Keresztkapcsoló, kék jelzőfényvel, rugós bekötés 10 AX	MGU50.205.18NZ	MGU50.205.25NZ	MGU50.205.30NZ	MGU50.205.12NZ
Nyomók - 250 V~				
Egypólusú nyomó, rugós bekötés, 10 A (101N)	MGU50.206.18Z	MGU50.206.25Z	MGU50.206.30Z	MGU50.206.12Z
Egypólusú nyomó csengőjellel, rugós bekötés, 10 A	MGU50.206.18CZ	MGU50.206.25CZ	MGU50.206.30CZ	MGU50.206.12CZ
Egypólusú nyomó lámpajellel, rugós bekötés, 10 A	MGU50.206.18LZ	MGU50.206.25LZ	-	-
Egypólusú húzószinóros nyomó, 10 A	MGU50.226.18Z	-	-	MGU50.226.12Z
Nyomók, fényjelzéssel - 250 V~				
Egypólusú nyomó, kék jelzőfényvel, rugós bekötés, 10 A	MGU50.206.18NZ	MGU50.206.25NZ	MGU50.206.30NZ	MGU50.206.12NZ
Egypólusú nyomó, kék jelzőfényvel, csavaros bekötés, 10 A	-	-	MGU50.206T.30NZ	-
Egypólusú nyomó, kék jelzőfényvel, csengőjellel, rugós bekötés, 10 A	MGU50.206.18CNZ	MGU50.206.25CNZ	-	-
Egypólusú nyomó, kék jelzőfényvel, lámpajellel, rugós bekötés, 10 A	MGU50.206.18LNZ	MGU50.206.25LNZ	-	-
Redőnyvezérlők - 250 V~				
Redőnykapcsoló, rugós bekötés, 10 AX	MGU50.208.18Z	MGU50.208.25Z	MGU50.208.30Z	MGU50.208.12Z
Redőnynyomó, rugós bekötés, 10 A	MGU50.207.18Z	MGU50.207.25Z	MGU50.207.30Z	MGU50.207.12Z
Forgatógombos fényerőszabályzók - 250 V~				
Fényerőszabályzó, 40-400 W/VA, váltókapcsolásba köthető	MGU50.511.18Z	MGU50.511.25Z	MGU50.511.30Z	MGU50.511.12Z
Fényerőszabályzó, 400 VA, 1-10 V	MGU50.510.18Z	MGU50.510.25Z	MGU50.510.30Z	MGU50.510.12Z
Fényerőszabályzó, 40-1000 W/VA	MGU5.512.18ZD	MGU5.512.25ZD	MGU5.512.30ZD	MGU5.512.12ZD

	Fehér	Krém	Alumínium	Grafit
Mechanizmusok burkolattal és rögzítőkeretekkel, takarókeret nélkül				
Nyomógombos fényerőszabályzók - 250 V~				
Univerzális fényerőszabályzó, 20-350 W/VA	MGU50.515.18Z	MGU50.515.25Z	MGU50.515.30Z	MGU50.515.12Z
Mozgásérzékelők - 250 V~				
Mozgásérzékelő, 180°, 300 W	MGU50.524.18Z	MGU50.524.25Z	MGU50.524.30Z	MGU50.524.12Z
Mozgásérzékelő, 180°, 2300 W	MGU50.525.18Z	MGU50.525.25Z	MGU50.525.30Z	MGU50.525.12Z
Hőmérsékletszabályzók - 250 V~				
Szobatermosztát, 8 A	MGU50.501.18Z	MGU50.501.25Z	MGU50.501.30Z	MGU50.501.12Z
Programozható szobatermosztát 8 A RC/ 5 A LC	MGU50.505.18Z	MGU50.505.25Z	MGU50.505.30Z	MGU50.505.12Z
Földelt csatlakozóaljzatok - 250 V~				
2P+F csatlakozóaljzat, csavaros bekötés, 16 A	MGU50.036.18Z	MGU50.036.25Z	MGU50.036.30Z	MGU50.036.12Z
2P+F csatlakozóaljzat gyermekvédelemmel, csavaros bekötés, 16 A	MGU50.037.18Z	MGU50.037.25Z	MGU50.037.30Z	MGU50.037.12Z
2P+F csatlakozóaljzat gyermekvédelemmel, csavaros bekötés - piros, 16 A	MGU50.037.03Z			
2P+F csatlakozóaljzat gyermekvédelemmel, csavaros bekötés - narancs, 16 A	MGU50.037.61Z			
2P+F csatlakozóaljzat gyermekvédelemmel, rugós bekötés, 16 A	MGU50.057.18Z	MGU50.057.25Z	MGU50.057.30Z	-
2P+F csatlakozóaljzat gyermekvédelemmel, rugós bekötés - piros, 16 A	MGU50.057.03Z			
2P+F csatlakozóaljzat gyermekvédelemmel, rugós bekötés - zöld, 16 A	MGU50.057.06Z			
2P+F csatlakozóaljzat gyermekvédelemmel, rugós bekötés - narancs, 16 A	MGU50.057.61Z			
2P+F csatlakozóaljzat, gyermekvédelemmel és csapfedéllel, csavaros bekötés, 16 A	MGU50.037.18TAZ	MGU50.037.25TAZ	MGU50.037.30TAZ	MGU50.037.12TAZ
2x2P+F csatlakozóaljzat gyermekvédelemmel, csavaros bekötés, Unica PLUS keretekkel, 16 A	MGU63.067.18	MGU63.067.25	-	-
Informatikai csatlakozóaljzatok és kiegészítők				
1xRJ45 Cat5e UTP aljzat	MGU50.421.18Z	MGU50.421.25Z	MGU50.421.30Z	MGU50.421.12Z
2xRJ45 Cat5e UTP aljzat	MGU50.2020.18Z	MGU50.2020.25Z	MGU50.2020.30Z	MGU50.2020.12Z
1xRJ45 Cat5e STP aljzat	MGU50.423.18Z	MGU50.423.25Z	MGU50.423.30Z	MGU50.423.12Z
2xRJ45 Cat5e STP aljzat	MGU50.2222.18Z	-	MGU50.2222.30Z	-
1xRJ45 Cat6 UTP aljzat	MGU50.425.18Z	MGU50.425.25Z	MGU50.425.30Z	-
2xRJ45 Cat6 UTP aljzat	MGU50.2424.18Z	MGU50.2424.25Z	MGU50.2424.30Z	MGU50.2424.12Z
1xRJ45 Cat6 STP aljzat	MGU50.427.18Z	-	MGU50.427.30Z	-
2xRJ45 Cat6 STP aljzat	MGU50.2626.18Z	-	MGU50.2626.30Z	-
1xRJ45 adapter, univerzális	MGU50.460.18Z	MGU50.460.25Z	MGU50.460.30Z	-
2xRJ45 adapter, univerzális	MGU50.6161.18Z	MGU50.6161.25Z	MGU50.6161.30Z	MGU50.6161.12Z
Telefon/informatikai, kombinált csatlakozóaljzatok				
RJ11/RJ45 Cat5e UTP kombinált aljzat	MGU50.979.18Z	MGU50.979.25Z	MGU50.979.30Z	MGU50.979.12Z
Telefon csatlakozóaljzatok				
1xRJ11 aljzat	MGU50.492.18Z	MGU50.492.25Z	MGU50.492.30Z	MGU50.492.12Z
2xRJ11 aljzat	MGU50.9090.18Z	MGU50.9090.25Z	MGU50.9090.30Z	MGU50.9090.12Z
1xRJ12 aljzat, rugós	MGU50.493.18Z	MGU50.493.25Z	MGU50.493.30Z	-
1xRJ12 aljzat	MGU50.497.18Z	MGU50.497.25Z	-	-
2xRJ12 aljzat	MGU50.9191.18Z	MGU50.9191.25Z	MGU50.9191.30Z	MGU50.9191.12Z

Mechanizmusok burkolattal és rögzítőkeretekkel, takarókeret nélkül	Fehér	Krém	Alumínium	Grafit
				
Antenna-csatlakozójelzők				
TV/R aljzat, végzáró, 1 dB, csillagpontos rendszerekhez	MGU50.451.18Z	MGU50.451.25Z	MGU50.451.30Z	MGU50.451.12Z
TV/R aljzat, végzáró, 14 dB, felfűzött rendszerekhez	MGU50.452.18Z	MGU50.452.25Z	MGU50.452.30Z	MGU50.452.12Z
TV/R aljzat, átmenő, 17 dB, felfűzött rendszerekhez	MGU50.453.18Z	MGU50.453.25Z	MGU50.453.30Z	MGU50.453.12Z
TV-R/SAT aljzat, végzáró, 1 dB, csillagpontos rendszerekhez	MGU50.454.18Z	MGU50.454.25Z	MGU50.454.30Z	MGU50.454.12Z
TV-R/SAT aljzat, végzáró, 9 dB, felfűzött rendszerekhez	MGU50.455.18Z	MGU50.455.25Z	MGU50.455.30Z	MGU50.455.12Z
TV-R/SAT aljzat, átmenő, 13 dB, felfűzött rendszerekhez	MGU50.456.18Z	MGU50.456.25Z	MGU50.456.30Z	MGU50.456.12Z
TV aljzat, végzáró, 8 dB, apa csatlakozóval, csillagpontos rendszerhez	MGU50.462.18Z	MGU50.462.25Z	-	-
TV aljzat, végzáró, 8 dB, apa csatlakozóval, felfűzött rendszerhez	MGU50.464.18Z	-	-	-
TV aljzat, átmenő, 11 dB, apa csatlakozóval	MGU50.463.18Z	-	-	-
TV aljzat, végzáró, 11 dB, anya csatlakozóval, csillagpontos rendszerhez	MGU50.465.18Z	MGU50.465.25Z	MGU50.465.30Z	MGU50.465.12Z
TV aljzat, végzáró, 8 dB, anya csatlakozóval, felfűzött rendszerhez	MGU50.467.18Z	MGU50.467.25Z	MGU50.467.30Z	MGU50.467.12Z
TV aljzat, átmenő, 11 dB, anya csatlakozóval	MGU50.466.18Z	-	-	MGU50.466.12Z
Egyéb funkciók				
Nyomógombos időkapcsoló, 8 A	MGU50.535.18Z	MGU50.535.25Z	MGU50.535.30Z	MGU50.535.12Z
Heti programozású időkapcsoló	MGU50.541.18Z	MGU50.541.25Z	MGU50.541.30Z	MGU50.541.12Z
Barométer, 250 V~	MGU50.546.18Z	MGU50.546.25Z	MGU50.546.30Z	MGU50.546.12Z
Ébresztőóra, 250 V~	MGU50.545.18Z	MGU50.545.25Z	MGU50.545.30Z	MGU50.545.12Z
Berregő, 250 V~	MGU50.785.18Z	MGU50.785.25Z	MGU50.785.30Z	MGU50.785.12Z
Elektronikus csengő, 250 V~	MGU50.786.18Z	MGU50.786.25Z	-	MGU50.786.12Z
Hangfalcsatlakozó, rugós bekötés	MGU50.486.18Z	MGU50.486.25Z	MGU50.486.30Z	MGU50.486.12Z
Kettős hangfalcsatlakozó, rugós bekötés	MGU50.8787.18Z	MGU50.8787.25Z	MGU50.8787.30Z	MGU50.8787.12Z
Kábelkivezető	MGU50.862.18Z	-	MGU50.862.30Z	MGU50.862.12Z
Vakfedél	MGU50.866.18Z	MGU50.866.25Z	MGU50.866.30Z	MGU50.866.12Z
Hotelkártya kapcsoló, késleltetéssel, 8 A	-	-	MGU50.540.30Z	-
Hotelkártya kapcsoló, 10 A	MGU50.283.18Z	MGU50.283.25Z	-	MGU50.283.12Z
Vészvilágítás, 250 V~	MGU50.776.TZ			
Dupla USB 2.0 töltő, 250 V~ - 5 V DC	MGU5.928.18ZD	MGU5.928.25ZD	MGU5.928.30ZD	MGU5.928.12ZD

**Mechanizmusok burkolattal és
rögzítőkeretekkel, takarókeret nélkül**

Fehér



Krém



Alumínium



Grafit

Vízmentes, IP44-es funkciók

 2P+F csatlakozóaljzat, gyermekvédelemmel, csavaros
bekötés, 16 A (Unica Plus keretekkel)

MGU61.037.18

MGU61.037.25

-

-

Vízmentes, IP44-es keretek (csak UNICA PLUS!)

Egyes keret, köröm nélkül

Egyes keret, körmös

Fehér

MGU61.002.18

MGU61.002.18G

Krém

MGU61.002.25

MGU61.002.25G

Pezsgőszürke

MGU61.002.824

-

Indigókék

MGU61.002.842

-

Terrakotta

MGU61.002.851

-

Gleccserkék

MGU61.002.854

-

Almazöld

MGU61.002.863

-

Kódszürke

MGU61.002.865

-

Pisztácia

MGU61.002.866

-

Homok

MGU61.002.867

-

Narancs

MGU61.002.869

-

Vízöld

MGU61.002.870

-

Kakaó

MGU61.002.871

-

Sötétbordó

MGU61.002.872

-

Mangán

MGU61.002.873

-

Szahara

MGU61.002.874



-

Mályva

MGU61.002.876

-

Az alábbi funkciók használata esetén külön rögzítőkeret is szükséges!

	Fehér	Krém	Alumínium	Grafit
Mechanizmusok burkolattal rögzítő-, és takarókeret nélkül				
Kapcsolók és nyomók, burkolattal, rögzítőkeret nélkül				
Egypólusú kapcsoló, 1 modul	MGU3.101.18	MGU3.101.25	MGU3.101.30	MGU3.101.12
Váltókapcsoló, 1 modul	MGU3.103.18	MGU3.103.25	MGU3.103.30	MGU3.103.12
Keresztkapcsoló, 1 modul	MGU3.105.18	MGU3.105.25	MGU3.105.30	MGU3.105.12
Nyomó, 1 modul	MGU3.106.18	MGU3.106.25	MGU3.106.30	MGU3.106.12
Forgatógombos kapcsoló, 2 modul	MGU3.579.18	MGU3.579.25	MGU3.579.30	MGU3.579.12
Húzószínóros kapcsoló, 2 modul	MGU3.226.18	MGU3.226.25	MGU3.226.30	MGU3.226.12
Ventilátorszabályzók, rögzítőkeret nélkül				
Ventilátor-fokozatszabályzó, 2 modul	-	-	MGU3.203.30VMC	MGU3.203.12VMC
Ventilátorszabályzó, 2 modul	-	-	MGU3.214.30	MGU3.214.12
Fényerőszabályzók, rögzítőkeret nélkül				
Forgatógombos fényerőszabályzó, 60-400 W/VA, 1 modul	MGU3.559.18	MGU3.559.25	MGU3.559.30	MGU3.559.12
Termosztátok, rögzítőkeret nélkül				
Termosztát, padlófűtéshez 2 modul	MGU3.503.18	MGU3.503.25	MGU3.503.30	MGU3.503.12
Csatlakozóaljzatok, rögzítőkeret nélkül				
2P aljzat, 1 modul	MGU3.031.18	MGU3.031.25	MGU3.031.30	MGU3.031.12
2P olasz aljzat, 1 modul	MGU3.023.18	MGU3.023.25	MGU3.023.30	MGU3.023.12
2P+F brit aljzat, 2 modul	MGU3.045.18	MGU3.045.25	MGU3.045.30	MGU3.045.12
2P+F euroamerikai aljzat, 2 modul	MGU3.041.18	MGU3.041.25	MGU3.041.30	MGU3.041.12
2P+F amerikai aljzat, 1 modul	MGU3.028.18	MGU3.028.25	MGU3.028.30	MGU3.028.12
Borotvaaljzat, 3 modul	MGU5.064.18	-	MGU5.064.30	-
TV aljzatok, rögzítőkeret nélkül				
TV-SAT aljzat, F-csatlakozóval, 1 modul	MGU3.468.18	MGU3.468.25	MGU3.468.30	MGU3.468.12
Informatikai aljzatok, rögzítőkeret nélkül				
1xRJ45 Cat5e UTP aljzat, 1 modul	MGU3.410.18	MGU3.410.25	MGU3.410.30	MGU3.410.12
1xRJ45 Cat6 UTP aljzat, 1 modul	MGU3.414.18	MGU3.414.25	MGU3.414.30	MGU3.414.12
1xRJ45 Cat6A UTP aljzat, 1 modul	MGU3.444.18	MGU3.444.25	MGU3.444.30	MGU3.444.12
1xRJ45 Cat6A UTP aljzat, 2 modul	MGU3.445.18	MGU3.445.25	MGU3.445.30	MGU3.445.12
1xRJ45 Cat6A STP aljzat, 1 modul	MGU3.446.18	MGU3.446.25	MGU3.446.30	MGU3.446.12
1xRJ45 Cat6A STP aljzat, 2 modul	MGU3.447.18	MGU3.447.25	MGU3.447.30	MGU3.447.12
Informatikai adapterek, rögzítőkeret nélkül				
1xRJ45 univerzális adapter, 1 modul	MGU9.461.18	MGU9.461.25	MGU9.461.30	MGU9.461.12
1xRJ45 univerzális adapter, 2 modul	MGU9.460.18	MGU9.460.25	MGU9.460.30	MGU9.460.12
USB töltők, rögzítőkeret nélkül				
USB 2.0 töltő, 1 modul	MGU3.428.18	MGU3.428.25	MGU3.428.30	MGU3.428.12
Vafedelek, rögzítőkeret nélkül				
Vakfedél, 1 modul	MGU9.865.18	MGU9.865.25	MGU9.865.30	MGU9.865.12





Rögzítőkeretek mechanizmusokhoz**Rögzítőkeretek**



Zamak fém rögzítőkeret, 2 modul	MGU7.002
Zamak fém rögzítőkeret, rövid körmös, 2 modul	MGU7.002.GG
Zamak fém rögzítőkeret, hosszú körmös, 2 modul	MGU7.002.GL
Műanyag rögzítőkeret, 2 modul	MGU7.002.P
Műanyag rögzítőkeret, hosszú körmös, 2 modul	MGU7.002.PGL

	Egyes	Kettes, vízszintes	Hármas, vízszintes
Keretek			
Unica Class			
Fekete üveg	MGU68.002.7C1	MGU68.004.7C1	MGU68.006.7C1
Tejfehér üveg	MGU68.002.7C2	MGU68.004.7C2	MGU68.006.7C2
Ködszürke üveg	MGU68.002.7C3	MGU68.004.7C3	MGU68.006.7C3
Ezüstszürke	MGU68.002.7A1	MGU68.004.7A1	MGU68.006.7A1
Homokszürke	MGU68.002.7A2	MGU68.004.7A2	MGU68.006.7A2
Oxid	MGU68.002.7A3	MGU68.004.7A3	MGU68.006.7A3
Pala	MGU68.002.7Z1	MGU68.004.7Z1	MGU68.006.7Z1
Szahara bőr	MGU68.002.7P1	MGU68.004.7P1	MGU68.006.7P1
Kávés bőr	MGU68.002.7P2	MGU68.004.7P2	MGU68.006.7P2
Unica Top, ezüst betéttel			
Cseresznye fa	MGU66.002.0M2	MGU66.004.0M2	MGU66.006.0M2
Venge fa	MGU66.002.0M3	MGU66.004.0M3	MGU66.006.0M3
Dohány fa	MGU66.002.0M4	MGU66.004.0M4	MGU66.006.0M4
Csillám króm	MGU66.002.010	MGU66.004.010	MGU66.006.010
Selymes króm	MGU66.002.038	MGU66.004.038	MGU66.006.038
Selymes nikkel	MGU66.002.039	MGU66.004.039	MGU66.006.039
Csillám fehér	MGU66.002.092	MGU66.004.092	MGU66.006.092
Éjfékete	MGU66.002.093	MGU66.004.093	MGU66.006.093
Fluorzöld	MGU66.002.094	MGU66.004.094	MGU66.006.094
Csillám titánium	MGU66.002.095	MGU66.004.095	MGU66.006.095
Gyömbér	MGU66.002.096	MGU66.004.096	MGU66.006.096
Antracit	MGU66.002.097	MGU66.004.097	MGU66.006.097
Selymes kék	MGU66.002.098	MGU66.004.098	MGU66.006.098
Alumínium	MGU6.002.30	MGU6.004.30	MGU6.006.30
Unica Top, grafit betéttel			
Cseresznye fa	MGU66.002.2M2	MGU66.004.2M2	MGU66.006.2M2
Venge fa	MGU66.002.2M3	MGU66.004.2M3	MGU66.006.2M3
Dohány fa	MGU66.002.2M4	MGU66.004.2M4	MGU66.006.2M4
Csillám króm	MGU66.002.210	MGU66.004.210	MGU66.006.210
Selymes króm	MGU66.002.238	MGU66.004.238	MGU66.006.238
Selymes nikkel	MGU66.002.239	MGU66.004.239	MGU66.006.239
Csillám fehér	MGU66.002.292	MGU66.004.292	MGU66.006.292
Éjfékete	MGU66.002.293	MGU66.004.293	MGU66.006.293
Fluorzöld	MGU66.002.294	MGU66.004.294	MGU66.006.294
Csillám titánium	MGU66.002.295	MGU66.004.295	MGU66.006.295
Gyömbér	MGU66.002.296	MGU66.004.296	MGU66.006.296
Antracit	MGU66.002.297	MGU66.004.297	MGU66.006.297
Selymes kék	MGU66.002.298	MGU66.004.298	MGU66.006.298
Grafit	MGU6.002.12	MGU6.004.12	MGU6.006.12

Négyes, vízszintes	Kettes, függőleges	Hármas, függőleges	Négyes függőleges
			
MGU68.008.7C1	MGU68.004.7C1	MGU68.006.7C1	MGU68.008.7C1
MGU68.008.7C2	MGU68.004.7C2	MGU68.006.7C2	MGU68.008.7C2
MGU68.008.7C3	MGU68.004.7C3	MGU68.006.7C3	MGU68.008.7C3
MGU68.008.7A1	MGU68.004.7A1	MGU68.006.7A1	MGU68.008.7A1
MGU68.008.7A2	MGU68.004.7A2	MGU68.006.7A2	MGU68.008.7A2
MGU68.008.7A3	MGU68.004.7A3	MGU68.006.7A3	MGU68.008.7A3
MGU68.008.7Z1	MGU68.004.7Z1	MGU68.006.7Z1	MGU68.008.7Z1
MGU68.008.7P1	MGU68.004.7P1	MGU68.006.7P1	MGU68.008.7P1
MGU68.008.7P2	MGU68.004.7P2	MGU68.006.7P2	MGU68.008.7P2
MGU66.008.0M2	MGU66.004V.0M2	MGU66.006V.0M2	-
MGU66.008.0M3	MGU66.004V.0M3	MGU66.006V.0M3	-
MGU66.008.0M4	MGU66.004V.0M4	MGU66.006V.0M4	-
MGU66.008.010	MGU66.004V.010	MGU66.006V.010	-
MGU66.008.038	MGU66.004V.038	MGU66.006V.038	-
MGU66.008.039	MGU66.004V.039	MGU66.006V.039	-
MGU66.008.092	MGU66.004V.092	MGU66.006V.092	-
MGU66.008.093	MGU66.004V.093	MGU66.006V.093	-
MGU66.008.094	MGU66.004V.094	MGU66.006V.094	-
MGU66.008.095	MGU66.004V.095	MGU66.006V.095	-
MGU66.008.096	MGU66.004V.096	MGU66.006V.096	-
MGU66.008.097	MGU66.004V.097	MGU66.006V.097	-
MGU66.008.098	MGU66.004V.098	MGU66.006V.098	-
MGU6.008.30	MGU6.004V.30	MGU6.006V.30	-
MGU66.008.2M2	MGU66.004V.2M2	MGU66.006V.2M2	-
MGU66.008.2M3	MGU66.004V.2M3	MGU66.006V.2M3	-
MGU66.008.2M4	MGU66.004V.2M4	MGU66.006V.2M4	-
MGU66.008.210	MGU66.004V.210	MGU66.006V.210	-
MGU66.008.238	MGU66.004V.238	MGU66.006V.238	-
MGU66.008.239	MGU66.004V.239	MGU66.006V.239	-
MGU66.008.292	MGU66.004V.292	MGU66.006V.292	-
MGU66.008.293	MGU66.004V.293	MGU66.006V.293	-
MGU66.008.294	MGU66.004V.294	MGU66.006V.294	-
MGU66.008.295	MGU66.004V.295	MGU66.006V.295	-
MGU66.008.296	MGU66.004V.296	MGU66.006V.296	-
MGU66.008.297	MGU66.004V.297	MGU66.006V.297	-
MGU66.008.298	MGU66.004V.298	MGU66.006V.298	-
MGU6.008.12	MGU6.004V.12	MGU6.006V.12	-





Keretek	Egyes	Kettes, vízszintes	Hármas, vízszintes
			
Unica Plus, fehér betéttel			
Fehér	MGU6.002.18	MGU6.004.18	MGU6.006.18
Pezsgőszűrke	MGU6.002.824	MGU6.004.824	MGU6.006.824
Indigókék	MGU6.002.842	MGU6.004.842	MGU6.006.842
Terrakotta	MGU6.002.851	MGU6.004.851	MGU6.006.851
Gleccserkék	MGU6.002.854	MGU6.004.854	MGU6.006.854
Almazöld	MGU6.002.863	MGU6.004.863	MGU6.006.863
Kódszűrke	MGU6.002.865	MGU6.004.865	MGU6.006.865
Pisztácia	MGU6.002.866	MGU6.004.866	MGU6.006.866
Homok	MGU6.002.867	MGU6.004.867	MGU6.006.867
Narancs	MGU6.002.869	MGU6.004.869	MGU6.006.869
Vízzöld	MGU6.002.870	MGU6.004.870	MGU6.006.870
Kakaó	MGU6.002.871	MGU6.004.871	MGU6.006.871
Sötétbordó	MGU6.002.872	MGU6.004.872	MGU6.006.872
Mangán	MGU6.002.873	MGU6.004.873	MGU6.006.873
Szahara	MGU6.002.874	MGU6.004.874	MGU6.006.874
Mályva	MGU6.002.876	MGU6.004.876	MGU6.006.876
Palaszűrke	MGU6.002.877	MGU6.004.877	MGU6.006.877
Arany (fém)	MGU66.002.804	MGU66.004.804	MGU66.006.804
Fényes króm (fém)	MGU66.002.810	MGU66.004.810	MGU66.006.810
Unica Plus, krém betéttel			
Krém	MGU6.002.25	MGU6.004.25	MGU6.006.25
Pezsgőszűrke	MGU6.002.524	MGU6.004.524	MGU6.006.524
Indigókék	MGU6.002.542	MGU6.004.542	MGU6.006.542
Terrakotta	MGU6.002.551	MGU6.004.551	MGU6.006.551
Gleccserkék	MGU6.002.554	MGU6.004.554	MGU6.006.554
Almazöld	MGU6.002.563	MGU6.004.563	MGU6.006.563
Kódszűrke	MGU6.002.565	MGU6.004.565	MGU6.006.565
Pisztácia	MGU6.002.566	MGU6.004.566	MGU6.006.566
Homok	MGU6.002.567	MGU6.004.567	MGU6.006.567
Narancs	MGU6.002.569	MGU6.004.569	MGU6.006.569
Vízzöld	MGU6.002.570	MGU6.004.570	MGU6.006.570
Kakaó	MGU6.002.571	MGU6.004.571	MGU6.006.571
Sötétbordó	MGU6.002.572	MGU6.004.572	MGU6.006.572
Mangán	MGU6.002.573	MGU6.004.573	MGU6.006.573
Szahara	MGU6.002.574	MGU6.004.574	MGU6.006.574
Mályva	MGU6.002.576	MGU6.004.576	MGU6.006.576
Palaszűrke	MGU6.002.577	MGU6.004.577	MGU6.006.577
Arany (fém)	MGU66.002.504	MGU66.004.504	MGU66.006.504
Fényes króm (fém)	MGU66.002.510	MGU66.004.510	MGU66.006.510

Négyes, vízszintes	Kettes, függőleges	Hármas, függőleges	Négyes függőleges
			
MGU6.008.18	MGU6.004V.18	MGU6.006V.18	-
MGU6.008.824	MGU6.004V.824	MGU6.006V.824	-
MGU6.008.842	MGU6.004V.842	MGU6.006V.842	-
MGU6.008.851	MGU6.004V.851	MGU6.006V.851	-
MGU6.008.854	MGU6.004V.854	MGU6.006V.854	-
MGU6.008.863	MGU6.004V.863	MGU6.006V.863	-
MGU6.008.865	MGU6.004V.865	MGU6.006V.865	-
MGU6.008.866	MGU6.004V.866	MGU6.006V.866	-
MGU6.008.867	MGU6.004V.867	MGU6.006V.867	-
MGU6.008.869	MGU6.004V.869	MGU6.006V.869	-
MGU6.008.870	MGU6.004V.870	MGU6.006V.870	-
MGU6.008.871	MGU6.004V.871	MGU6.006V.871	-
MGU6.008.872	MGU6.004V.872	MGU6.006V.872	-
MGU6.008.873	MGU6.004V.873	MGU6.006V.873	-
MGU6.008.874	MGU6.004V.874	MGU6.006V.874	-
MGU6.008.876	MGU6.004V.876	MGU6.006V.876	-
MGU6.008.877	MGU6.004V.877	MGU6.006V.877	-
MGU66.008.804	MGU66.004V.804	MGU66.006V.804	-
MGU66.008.810	MGU66.004V.810	MGU66.006V.810	-
MGU6.008.25	MGU6.004V.25	MGU6.006V.25	-
MGU6.008.524	MGU6.004V.524	MGU6.006V.524	-
MGU6.008.542	MGU6.004V.542	MGU6.006V.542	-
MGU6.008.551	MGU6.004V.551	MGU6.006V.551	-
MGU6.008.554	MGU6.004V.554	MGU6.006V.554	-
MGU6.008.563	MGU6.004V.563	MGU6.006V.563	-
MGU6.008.565	MGU6.004V.565	MGU6.006V.565	-
MGU6.008.566	MGU6.004V.566	MGU6.006V.566	-
MGU6.008.567	MGU6.004V.567	MGU6.006V.567	-
MGU6.008.569	MGU6.004V.569	MGU6.006V.569	-
MGU6.008.570	MGU6.004V.570	MGU6.006V.570	-
MGU6.008.571	MGU6.004V.571	MGU6.006V.571	-
MGU6.008.572	MGU6.004V.572	MGU6.006V.572	-
MGU6.008.573	MGU6.004V.573	MGU6.006V.573	-
MGU6.008.574	MGU6.004V.574	MGU6.006V.574	-
MGU6.008.576	MGU6.004V.576	MGU6.006V.576	-
MGU6.008.577	MGU6.004V.577	MGU6.006V.577	-
MGU66.008.504	MGU66.004V.504	MGU66.006V.504	-
MGU66.008.510	MGU66.004V.510	MGU66.006V.510	-

	Egyes	Kettes, vízszintes	Hármas, vízszintes
Keretek			
Unica Quadro			
Fehér	MGU2.702.18	MGU2.704.18	MGU2.706.18
Krém	MGU2.702.25	MGU2.704.25	MGU2.706.25
Gipszfehér	MGU2.702.16	MGU2.704.16	MGU2.706.16
Kaprizöld	MGU2.702.17	MGU2.704.17	MGU2.706.17
Mangán	MGU4.702.26	MGU4.704.26	MGU4.706.26
Áfonya	MGU4.702.27	MGU4.704.27	MGU4.706.27
Páfrány	MGU4.702.28	MGU4.704.28	MGU4.706.28
Kurkuma	MGU4.702.29	MGU4.704.29	MGU4.706.29
Lazac	MGU4.702.37	MGU4.704.37	MGU4.706.37
Gyöngy	MGU4.702.35	MGU4.704.35	MGU4.706.35
Pezsgő	MGU4.702.36	MGU4.704.36	MGU4.706.36
Ezüst	MGU6.702.55	MGU6.704.55	MGU6.706.55
Réz	MGU6.702.56	MGU6.704.56	MGU6.706.56
Titánium	MGU6.702.57	MGU6.704.57	MGU6.706.57

Unica Basic	Fehér	Krém
Egyes	MGU2.002.18	MGU2.002.25
Kettes	MGU2.004.18	MGU2.004.25
Hármas	MGU2.006.18	MGU2.006.25
Négyes	MGU2.008.18	MGU2.008.25
Ötös	MGU2.010.18	MGU2.010.25

Kiemelő dobozok, rögzítőkeretekkel	Fehér	Krém	Alumínium	Grafit
Egyes	MGU87.022.18	MGU87.022.25	MGU87.022.58	MGU87.022.62
Kettes	MGU87.024.18	MGU87.024.25	MGU87.024.58	MGU87.024.62
Hármas	MGU87.026.18	MGU87.026.25	MGU87.026.58	MGU87.026.62
IP55 kiemelődoboz, egyes	ENN35303			
IP55 csapfedél, egyes	ENN37303			

Négyes, vízszintes	Kettes, függőleges	Hármas, függőleges	Négyes függőleges
			
MGU2.708.18	MGU2.704.18	MGU2.706.18	MGU2.708.18
MGU2.708.25	MGU2.704.25	MGU2.706.25	MGU2.708.25
MGU2.708.16	MGU2.704.16	MGU2.706.16	MGU2.708.16
MGU2.708.17	MGU2.704.17	MGU2.706.17	MGU2.708.17
MGU4.708.26	MGU4.704.26	MGU4.706.26	MGU4.708.26
MGU4.708.27	MGU4.704.27	MGU4.706.27	MGU4.708.27
MGU4.708.28	MGU4.704.28	MGU4.706.28	MGU4.708.28
MGU4.708.29	MGU4.704.29	MGU4.706.29	MGU4.708.29
MGU4.708.37	MGU4.704.37	MGU4.706.37	MGU4.708.37
MGU4.708.35	MGU4.704.35	MGU4.706.35	MGU4.708.35
MGU4.708.36	MGU4.704.36	MGU4.706.36	MGU4.708.36
MGU6.708.55	MGU6.704.55	MGU6.706.55	MGU6.708.55
MGU6.708.56	MGU6.704.56	MGU6.706.56	MGU6.708.56
MGU6.708.57	MGU6.704.57	MGU6.706.57	MGU6.708.57

Unica Class,
exkluzív és
természetes

Unica Top,
az ívek
harmóniája



Szerelvények

Kapcsolók, 10 AX, 250 V AC

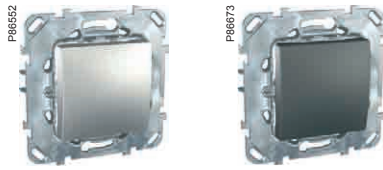

MGU50.201.30Z

MGU50.203.12Z

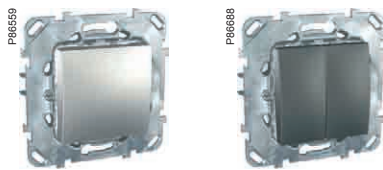

MGU50.205.30Z

MGU50.213.12Z

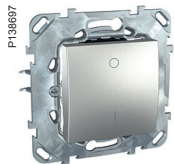

MGU50.262.30Z

Egypólusú kapcsoló, rugós

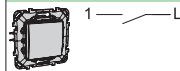

Színek	2 modulós
■ alumínium	MGU50.201.30Z
■ grafit	MGU50.201.12Z

Váltókapcsoló, rugós

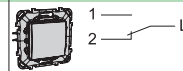

Színek	2 modulós
■ alumínium	MGU50.203.30Z
■ grafit	MGU50.203.12Z

Keresztkapcsoló, rugós

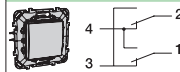

Színek	2 modulós
■ alumínium	MGU50.205.30Z
■ grafit	MGU50.205.12Z

Kettős váltókapcsoló, rugós

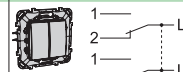

Színek	2 modulós
■ alumínium	MGU50.213.30Z
■ grafit	MGU50.213.12Z

Csillárkapcsoló, rugós

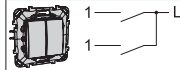

Színek	2 modulós
■ alumínium	MGU50.211.30Z
■ grafit	MGU50.211.12Z

Kapcsolók, 16 AX, 250 V AC

Kétpólusú kapcsoló, csavaros

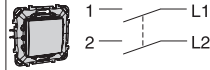

Színek	2 modulós
■ alumínium	MGU50.262.30Z

**A billentyűk
NEM levehetőek!**



MGU50.201.30NZ

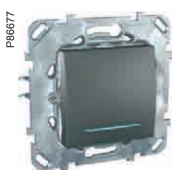

MGU50.201.12NZ



MGU50.203.30NZ

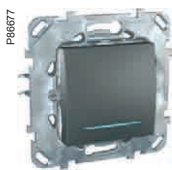

MGU50.205.12NZ

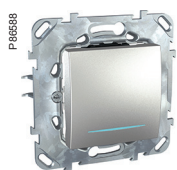

MGU50.263.30NZ

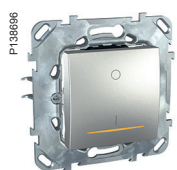

MGU50.262.30SZ

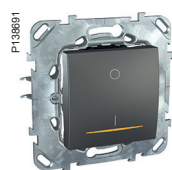

MGU50.262.12SZ

Kapcsolók, kék színű jelzőfényel, 10 AX, 250 V AC

Egypólusú kapcsoló, rugós

Színek 2 modulós alumínium grafit

MGU50.201.30NZ

MGU50.201.12NZ

Egypólusú kapcsoló, csavaros

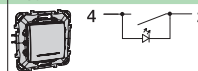
Színek 2 modulós

MGU50.201T.30NZ

-

A kék színű LED jelzőfény, beépített tartozék.

Váltókapcsoló, rugós

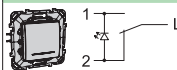
Színek 2 modulós alumínium grafit

MGU50.203.30NZ

MGU50.203.12NZ

Keresztkapcsoló, rugós

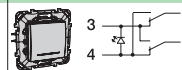
Színek 2 modulós

MGU50.205.30NZ

MGU50.205.12NZ

A kék színű LED jelzőfény, beépített tartozék.

Kapcsolók, kék színű jelzőfényel, 16 AX, 250 V AC

Váltókapcsoló, csavaros

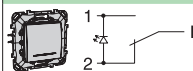
Színek 2 modulós alumínium

MGU50.263.30NZ

A kék színű LED jelzőfény, beépített tartozék.

Kapcsolók, borostyán színű ellenőrző fényel, 16 AX, 250 V AC

Kétpólusú kapcsoló, csavaros

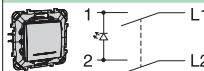
Színek 2 modulós alumínium grafit

MGU50.262.30SZ

MGU50.262.12SZ

A borostyán színű LED ellenőrzőfény, beépített tartozék.

**A billentyűk
NEM levehetőek!**



MGU50.206.30Z



MGU50.206.12CZ



MGU50.206.30NZ



MGU50.206.12NZ



MGU50.701.30Z



MGU50.701.12Z

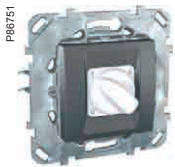

MGU50.579.12Z

Egypólusú nyomók, 10 A, 250 V AC

Nyomó, rugós		Nyomó csengőjellel, rugós	
Színek	2 modulós	Színek	2 modulós
■ alumínium	MGU50.206.30Z	■ alumínium	MGU50.206.30CZ
■ grafit	MGU50.206.12Z	■ grafit	MGU50.206.12CZ

Egypólusú nyomók, kék jelzőfényel, 10 A, 250 V AC

Nyomó, rugós		Nyomó, csavaros	
Színek	2 modulós	Színek	2 modulós
■ alumínium	MGU50.206.30NZ	■ alumínium	MGU50.206T.30NZ
■ grafit	MGU50.206.12NZ	■ grafit	-

A kék színű LED jelzőfény, beépített tartozék.

Kulcsos-, és forgatógombos kapcsolók

Kulcsos kapcsoló, 2 állású	
Színek	2 modulós
■ alumínium	MGU50.701.30Z
■ grafit	MGU50.701.12Z

Forgatógombos kapcsoló, 4 állású, 40-300W/VA	
Színek	2 modulós
■ grafit	MGU50.579.12Z

**A billentyűk
NEM levehetőek!**

Cserélhető LED-ek

LED-ek jelző-, és ellenőrzőfényeknek 250 V AC

Színek	MGU0.825.AL	MGU0.822.AL
borostyán	MGU0.825.AL	MGU0.822.AL
kék	MGU0.825.AZL	MGU0.822.AZL
	Rugós kapcsolókhöz és nyomókhöz, 2011. november utáni gyártott szerelvényekhez (kiv. keresztkapcsolók)	<ul style="list-style-type: none"> 2011. november előtt gyártott kapcsolókhöz és nyomókhöz 2011. november utáni gyártott csavaros kapcsolókhöz és nyomókhöz (keresztkapcsolókhöz is!)

LED nyomókhöz, 12 V AC

Színek	MGU0.823.AM
sárga	MGU0.823.AM

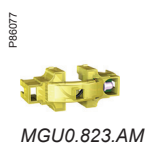
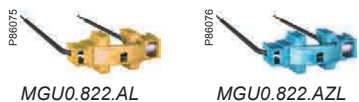
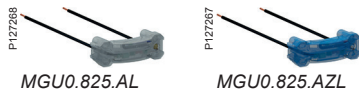

Speciális vezérlők

Redőnyvezérlők

Redőnykapcsolók, rugós, 10 A	Redőnynyomók, rugós, 10 A		
Színek	2 modulos	Színek	2 modulos
alumínium	MGU50.208.30Z	alumínium	MGU50.207.30Z
grafit	MGU50.208.12Z	grafit	MGU50.207.12Z

Mechanikus és elektronikus reteszeléssel ellátva, a két funkció egyszerre történő használatának megakadályozása érdekében.

Húzózsínóros nyomó, 250 V AC

Húzózsínóros nyomó	
Színek	2 modulos
grafit	MGU50.226.12Z

1 m hosszú kábellel szállítva.

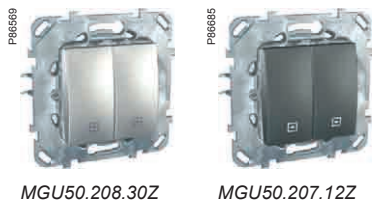

Funkciók

Forgatógombos fényerőszabályzók Nyomógombos fényerőszabályzók

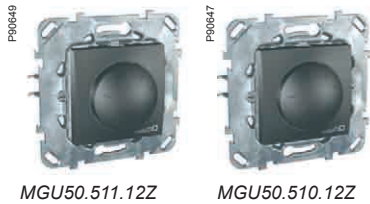

MGU50.511.12Z MGU50.510.12Z

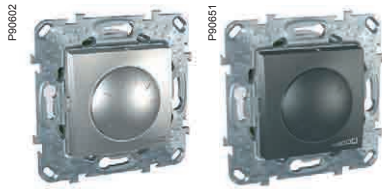

MGU5.512.30ZD MGU5.512.12ZD



MGU50.515.12Z

Energiahatékony funkciók

Forgatógombos fényerőszabályzók

Fényerőszabályzó, váltó, 40-400 W/VA		Fényerőszabályzó, 400 VA, 1-10 V	
Színek	2 modulós	Színek	2 modulós
■ alumínium	MGU50.511.30Z	■ alumínium	MGU50.510.30Z
■ grafit	MGU50.511.12Z	■ grafit	MGU50.510.12Z
	<ul style="list-style-type: none"> nyomásra ki/be kapcsolás, forgatásra szabályoz 2 vezetékes 		<ul style="list-style-type: none"> max. vezérlő áram: 200 mA megfelel a zavarmentesítési (EMC) szabványnak EN 60669-2-1 4 vezetékes

Fényerőszabályzó, 40-1000 W/VA

Színek	2 modulós
■ alumínium	MGU5.512.30ZD
■ grafit	MGU5.512.12ZD
	<ul style="list-style-type: none"> megfelel a zavarmentesítési (EMC) szabványnak EN 60669-2-1 3 vezetékes

Nyomógombos fényerőszabályzók

Univerzális fényerőszabályzó, 20-350 W/VA

Színek	2 modulós
■ alumínium	MGU50.515.30Z
■ grafit	MGU50.515.12Z
	megfelel a zavarmentesítési (EMC) szabványnak EN 60669-2-1

MGU50.510.xx	MGU50.511.xx	MGU5.512.xx	MGU50.515.xx
	400 W	1000 W	250 W
	400 W	1000 W	350 W
	400 VA	1000 VA	350 VA
			300 VA
			350 VA
400 VA 1-10 V			
			200 W
			350 W
		600 W	
Telepíthetőség			
a kapcsoló helyére téve			
Nyomókkal vezérelhető: maximum vagy max. 25 db nyomóval			

Terhelési táblázat

Maximális terhelhetőség	
	230 V AC izzólámpák
	230 V AC halogén lámpák
	ELV halogén lámpák, vasmagos trafóval (nem toroid)
	ELV lámpák toroid trafóval
	ELV halogén lámpák, elektronikus trafóval
	<ul style="list-style-type: none"> 230 V AC fénycső, Φ 26 vagy Φ 38 mm 1-10 V elektronikus előtétellel 230 V AC fénycső, 36 W, 10 db elektronikus előtétellel (1-10 V) 230 V AC fénycső, 2 x 16 W, Φ 26 vagy Φ 30 mm 5 db elektronikus előtétellel (1-10 V) maximális szabályzás 50 db elektronikus előtétellel (1-10 V) külső relével
	230 V AC ventilátorok
	230 V AC konvektorok
	230 V AC motorok
Telepíthetőség	
a kapcsoló helyére téve	
Nyomókkal vezérelhető: maximum vagy max. 25 db nyomóval	



MGU50.524.12Z



MGU50.525.12Z

Mozgásérzékelők

	Mozgásérzékelő, 180°, 300 W	Mozgásérzékelő, 180°, 2300 W
Színek	2 modulós	2 modulós
■ alumínium	MGU50.524.30Z	MGU50.525.30Z
■ grafit	MGU50.524.12Z	MGU50.525.12Z
	<ul style="list-style-type: none"> ■ állítható fényérzékenység és kikapcsolási idő ■ opcionálisan vezérelhető a hozzá kötött külső nyomóval 	

		Terhelési táblázat	
MGU50.524.xx	MGU50.525.xx		
		Maximális terhelhetőség	
300 W	2300 W		230 V AC izzólámpák
300 W	2000 W		230 V AC halogén lámpák
	1050 VA		ELV halogén lámpák, vasmagos trafóval (nem toroid)
	1150 VA		ELV halogén lámpák, elektronikus trafóval
	2000 VA cos φ ≥ 0,9		230 V AC fénycső, Φ 26 vagy Φ 38 mm
	500 VA		230 V AC kompakt fénycsövek
	200 VA		230 V AV motorok
300 W cos φ ≥ 0.95	2300 W		230 V AC konvektorok
	200 VA		230 V AC relék
		Telepíthetőség	
		Párhuzamosan köthető: max. 2 érzékelő terhelésenként	
		Nyomókkal vezérelhető: max. 5 db nyomóval	



MGU50.501.18



MGU50.505.18





MGU50.535.12Z





MGU50.541.12Z

Termosztátok



	Szobatermosztát, 8 A	Programozható szobatermosztát 8 A RC/ 5 A LC
		 
Színek	2 modulós	2 modulós
■ alumínium	MGU50.501.30Z	MGU50.505.30Z
■ grafit	MGU50.501.12Z	MGU50.505.12Z

Fűtés és légkondicionálás vezérlésére használhatóak.

Időkapcsoló

	Nyomógombos időkapcsoló, 8 A
	 
Színek	2 modulós
■ alumínium	MGU50.535.30Z
■ grafit	MGU50.535.12Z
	<ul style="list-style-type: none"> ■ mindenféle terheléshez ■ állítható működési idő (2 mp - 12 perc) ■ nyomóval vezérelhető ■ kék jelzőfényvel ellátott

Programozható időkapcsoló

	Heti programozású időkapcsoló
	 
Színek	2 modulós
■ alumínium	MGU50.541.30Z
■ grafit	MGU50.541.12Z
	<ul style="list-style-type: none"> ■ 1200 W, 250 V AC (izzó-, és halogénlámpák) ■ 1000 VA (12 V-os halogén, elektromágneses trafóval) ■ 28 programhely

Funkciók

Barométer

Ébresztőóra

Kártyás kapcsoló



MGU50.546.30Z

Barométer

Barométer, 250 V AC



Színek	2 modulós
■ alumínium	MGU50.546.30Z
■ grafit	MGU50.546.12Z
	<ul style="list-style-type: none"> ■ beállítható hőmérséklet ■ légnyomás kijelzése ■ relatív páratartalom



MGU50.545.30Z

Ébresztőóra

Ébresztőóra, 250 V AC



Színek	2 modulós
■ alumínium	MGU50.545.30Z
■ grafit	MGU50.545.12Z
	<ul style="list-style-type: none"> ■ kettős jelzés ■ "szundi" funkció ■ hőmérséklet kijelzés



MGU50.540.30Z

Kártyás kapcsolók

Hotelkártya kapcsoló, késleltetéssel, 8 A



Színek	2 modulós
■ alumínium	MGU50.540.30Z
■ grafit	

Jelzőfényvel ellátott

Hotelkártya kapcsoló, 10 A



Színek	2 modulós
	-
	MGU50.283.12Z

Jelzőfényvel ellátott



MGU0.824

Kiegészítő lámpa, kártyás kapcsolókhöz



MGU0.824
MGU3.283.°°-hoz

Földelt csatlakozóaljzatok

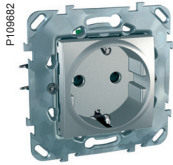

MGU50.057.30Z

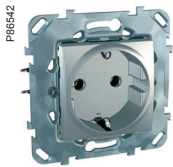

MGU50.036.30Z

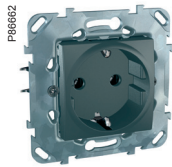

MGU50.036.12Z

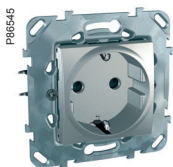

MGU50.037.30Z

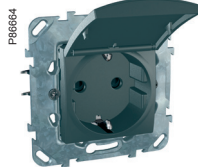

MGU50.037.12TAZ

2P+F csatlakozóaljzat gyermekvédelemmel, rugós, 16 A, 250 V AC



Színek 2 modulós

alumínium **MGU50.057.30Z**

grafit -

piros **MGU50.057.03Z**

zöld **MGU50.057.06Z**

narancs **MGU50.057.61Z**

2P+F csatlakozóaljzat, csavaros, 16 A, 250 V AC



Színek 2 modulós

alumínium **MGU50.036.30Z**

grafit **MGU50.036.12Z**

2P+F csatlakozóaljzat, gyermekvédelemmel, csavaros, 16 A, 250 V AC



Színek 2 modulós

alumínium **MGU50.037.30Z**

grafit **MGU50.037.12Z**

piros **MGU50.037.03Z**

narancs **MGU50.037.61Z**

2P+F csatlakozóaljzat, gyermekvédelemmel és csapfedéllel, csavaros, 16 A, 250 V AC



2 modulós

MGU50.037.30TAZ

MGU50.037.12TAZ



MGU50.979.30Z



MGU50.979.12Z



MGU50.421.30Z

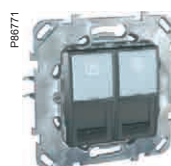

MGU50.2020.12Z



MGU50.460.30Z

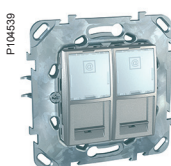

MGU50.6161.30Z

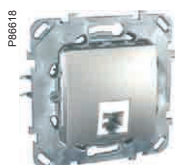

MGU50.492.30Z

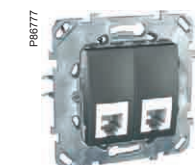

MGU50.9090.12Z

Informatikai csatlakozók

RJ45/RJ11 kombinált csatlakozók

RJ45 Cat5e UTP és RJ11 csatlakozó



Színek	2 x 1 modul
■ alumínium	MGU50.979.30Z ⁽¹⁾
■ grafit	MGU50.979.12Z ⁽¹⁾

RJ45 csatlakozók

Cat5e UTP



Színek	2 modulós	2 x 1 modul
■ alumínium	MGU50.421.30Z ⁽¹⁾	MGU50.2020.30Z ⁽¹⁾
■ grafit	MGU50.421.12Z ⁽¹⁾	MGU50.2020.12Z ⁽¹⁾

Cat5e STP



Színek	2 modulós	2 x 1 modul
■ alumínium	MGU50.423.30Z ⁽²⁾	MGU50.2222.30Z ⁽²⁾
■ grafit	MGU50.423.12Z ⁽²⁾	

Cat6 UTP



Színek	2 modulós	2 x 1 modul
■ alumínium	MGU50.425.30Z ⁽³⁾	MGU50.2424.30Z ⁽³⁾
■ grafit	- ⁽³⁾	MGU50.2424.12Z ⁽³⁾

Cat6 STP



Színek	2 modulós	2 x 1 modul
■ alumínium	MGU50.427.30Z ⁽⁴⁾	MGU50.2626.30Z ⁽⁴⁾
■ grafit	- ⁽⁴⁾	- ⁽⁴⁾

RJ45 adapterek

Univerzális RJ45 adapterek



Színek	2 modulós	2 x 1 modul
■ alumínium	MGU50.460.30Z	MGU50.6161.30Z
■ grafit	-	MGU50.6161.12Z

Lásd a kompatibilitási táblázatot!

Actassi S-one RJ45 csatlakozókkal ellátottak:

⁽¹⁾ VDIB17725U, ⁽²⁾ VDIB17725B, ⁽³⁾ VDIB17726U, ⁽⁴⁾ VDIB17726B.



VDIB17725U



VDIB17725B



VDIB17726U



VDIB17726B

Telefonaljzatok

RJ11 és RJ12

RJ11 aljzat, 4 eres



Színek	2 modulós	2 x 1 modul
■ alumínium	MGU50.492.30Z	MGU50.9090.30Z
■ grafit	MGU50.492.12Z	MGU50.9090.12Z

RJ12 aljzat, 4 eres



Színek	2 x 1 modul
■ alumínium	MGU50.9191.30Z
■ grafit	MGU50.9191.12Z

RJ12 aljzat, rugós, 6 eres



Színek	2 modulós
■ alumínium	MGU50.493.30Z

TV/R/SAT aljzatok

TV/R aljzatok

TV/R aljzat, végzáró, 1 dB, csillagpontos rendszerekhez



Színek 2 modulós

alumínium **MGU50.451.30Z**

grafit **MGU50.451.12Z**

- 47-860 MHz
- független csatlakozók

TV/R aljzat, végzáró, 14 dB, felfűzött rendszerekhez



Színek 2 modulós

alumínium **MGU50.452.30Z**

grafit **MGU50.452.12Z**

- 47-860 MHz
- végzárós csatlakozók

TV/R aljzat, átmenő, 17 dB, felfűzött rendszerekhez



Színek 2 modulós

alumínium **MGU50.453.30Z**

grafit **MGU50.453.12Z**

- 47-860 MHz
- átmenő csatlakozók

TV-R/SAT aljzatok

TV-R/SAT aljzat, végzáró, 1 dB, csillagpontos rendszerekhez



Színek 2 modulós

alumínium **MGU50.454.30Z**

grafit **MGU50.454.12Z**

- 10-2400 MHz
- független csatlakozók

TV-R/SAT aljzat, végzáró, 9 dB, felfűzött rendszerekhez



Színek 2 modulós

alumínium **MGU50.455.30Z**

grafit **MGU50.455.12Z**

- 10-2400 MHz
- végzárós csatlakozók

TV-R/SAT aljzat, átmenő, 13 dB, felfűzött rendszerekhez



Színek 2 modulós

alumínium **MGU50.456.30Z**

grafit **MGU50.456.12Z**

- 10-2400 MHz
- átmenő csatlakozók



MGU50.451.30Z



MGU50.451.12Z



MGU50.454.30Z



MGU50.455.12Z

Funkciók

TV/R/SAT aljzatok

USB töltők

Jelzők



MGU50.465.30Z



MGU50.467.12Z

TV aljzatok

TV aljzat, végzáró, 11 dB, anya csatlakozóval, csillagpontos rendszerhez



Colour 2 modulós

alumínium **MGU50.465.30Z**

grafit **MGU50.465.12Z**

5-862 MHz

TV aljzat, végzáró, 8 dB, anya csatlakozóval, felfűzött rendszerhez



2 modulós

alumínium **MGU50.467.30Z**

grafit **MGU50.467.12Z**

TV aljzat, átmenő, 11 dB, anya csatlakozóval



Színek 2 modulós

alumínium -

grafit **MGU50.466.12Z**

5-862 MHz



MGU5.928.30ZD



MGU5.928.12ZD

USB töltők

Dupla USB 2.0 töltők, 250 V AC - 5V DC



Színek 2 modulós

alumínium **MGU5.928.30ZD**

grafit **MGU5.928.12ZD**

Jelzők

Berregő

Berregő, 250 V AC



Színek 2 modulós

alumínium **MGU50.785.30Z**

grafit **MGU50.785.12Z**

Állítható hangerő



MGU50.785.30Z



MGU50.785.12Z

Elektronikus csengő

Elektronikus csengő, 250 V AC



Színek 2 modulós

grafit **MGU50.786.12Z**

5 csengőhang



MGU50.786.12Z

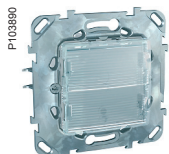

MGU50.776.TZ

Vészvilágítás

Vészvilágító, akkumulátoros, 250 V AC



2 modulós

MGU50.776.TZ



MGU50.862.30Z



MGU50.862.12Z

Egyéb funkciók

Kábelkivezetők

Kábelrögzítőkkal, 16 A



Színek 2 modulós

alumínium MGU50.862.30Z

grafit MGU50.862.12Z

- 3 x 2.5 mm² csatlakozási pont
- kitépés elleni védelem



MGU50.866.30Z

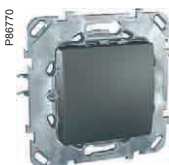

MGU50.866.12Z

Vakfedelek

Vakfedél



Színek 2 modulós

alumínium MGU50.866.30Z

grafit MGU50.866.12Z



MGU50.486.30Z



MGU50.486.12Z

Hangfalcsatlakozók

Hangfalcsatlakozók



Színek 2 modulós 2 x 1 modulós

alumínium MGU50.486.30Z MGU50.8787.30Z

grafit MGU50.486.12Z MGU50.8787.12Z

Hagyományos hangszóró-csatlakozókkal.

Az alábbi funkciók használata esetén külön rögzítőkeret is szükséges!



MGU3.101.30



MGU3.103.30



MGU3.579.30



MGU3.203.30VMC



MGU3.214.30



MGU3.559.30



MGU3.503.30



MGU3.031.30



MGU3.023.12



MGU3.045.30



MGU3.041.12



MGU5.064.30



MGU3.028.30

Kapcsolók és nyomók, rögzítőkeret nélkül

	Egypólusú kapcsoló	Váltókapcsoló
Színek	1 modul	1 modul
■ alumínium	MGU3.101.30	MGU3.103.30
■ grafit	MGU3.101.12	MGU3.103.12

	Keresztkapcsoló	Nyomó
Színek	1 modul	1 modul
■ alumínium	MGU3.105.30	MGU3.106.30
■ grafit	MGU3.105.12	MGU3.106.12

	Forgatógombos kapcsoló	Húzószínóros kapcsoló
Színek	2 modul	2 modul
■ alumínium	MGU3.579.30	MGU3.226.30
■ grafit	MGU3.579.12	MGU3.226.12

Ventilátorszabályzók, rögzítőkeret nélkül

	Ventilátor-fokozatszabályzó	Ventilátorszabályzó
Színek	2 modul	2 modul
■ alumínium	MGU3.203.30VMC	MGU3.214.30
■ grafit	MGU3.203.12VMC	MGU3.214.12

Fényerőszabályzók, rögzítőkeret nélkül

	Fényerőszabályzó, 60-400 W/VA
Színek	1 modul
■ alumínium	MGU3.559.30
■ grafit	MGU3.559.12



Termosztátok, rögzítőkeret nélkül

	Termosztát, padlófűtéshez
Színek	2 modul
■ alumínium	MGU3.503.30
■ grafit	MGU3.503.12

Csatlakozóaljzatok, rögzítőkeret nélkül

	2P aljzat	2P olasz aljzat
Színek	1 modul	1 modul
■ alumínium	MGU3.031.30	MGU3.023.30
■ grafit	MGU3.031.12	MGU3.023.12

	2P+F brit aljzat	2P+F euroamerikai aljzat
Színek	2 modul	2 modul
■ alumínium	MGU3.045.30	MGU3.041.30
■ grafit	MGU3.045.12	MGU3.041.12

	Borotvaaljzat (rögzítőkerettel!)	2P+F amerikai aljzat
Színek	3 modul	1 modul
■ alumínium	MGU5.064.30	MGU3.028.30
■ grafit	-	MGU3.028.12

Az alábbi funkciók használata esetén külön rögzítőkeret is szükséges!



MGU3.468.30



MGU3.468.12

TV aljzatok, rögzítőkeret nélkül

TV-SAT aljzat, F csatlakozóval

Színek	1 modul
■ alumínium	MGU3.468.30
■ grafit	MGU3.468.12



MGU3.410.12

Informatikai aljzatok, rögzítőkeret nélkül

1xRJ45 Cat5e UTP aljzat

Színek	1 modul
■ alumínium	MGU3.410.30
■ grafit	MGU3.410.12

1xRJ45 Cat6 UTP aljzat

Színek	1 modul
■ alumínium	MGU3.414.30
■ grafit	MGU3.414.12



MGU3.444.30



MGU3.444.12

1xRJ45 Cat6A UTP aljzat

Színek	1 modul
■ alumínium	MGU3.444.30
■ grafit	MGU3.444.12

1xRJ45 Cat6A UTP aljzat

Színek	2 modul
■ alumínium	MGU3.445.30
■ grafit	MGU3.445.12

1xRJ45 Cat6A STP aljzat

Színek	1 modul
■ alumínium	MGU3.446.30
■ grafit	MGU3.446.12

1xRJ45 Cat6A STP aljzat

Színek	2 modul
■ alumínium	MGU3.447.30
■ grafit	MGU3.447.12

1xRJ45 univerzális adapter

Színek	1 modul
■ alumínium	MGU9.461.30
■ grafit	MGU9.461.12

1xRJ45 univerzális adapter

Színek	2 modul
■ alumínium	MGU9.460.30
■ grafit	MGU9.460.12



MGU3.428.30



MGU3.428.12

USB töltők, rögzítőkeret nélkül

USB 2.0 töltő

Színek	1 modul
■ alumínium	MGU3.428.30
■ grafit	MGU3.428.12



MGU9.865.12

Vakfedelek, rögzítőkeret nélkül

Vakfedél

Színek	1 modul
■ alumínium	MGU9.865.30
■ grafit	MGU9.865.12

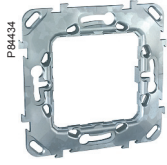

MGU7.002

Univerzális rögzítőkeret

Körök nélkül



Típus	Egyes
fém	MGU7.002
műanyag	MGU7.002.P

Rövid körmös



Típus	Egyes
fém	MGU7.002.GG
műanyag	

Hosszú körmökkel



Típus	Egyes
fém	MGU7.002.GL
műanyag	MGU7.002.PGL

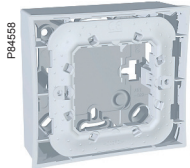

MGU87.022.58

Kiemelődobozok

Kiemelődobozok, rögzítőkeretekkel

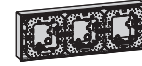

Szín	Egyes	Kettes	Hármas
szürke	MGU87.022.58	MGU87.024.58	MGU87.026.58
grafit	MGU87.022.62	MGU87.024.62	MGU87.026.62



MGU68.002.7C2



MGU68.004.7C2

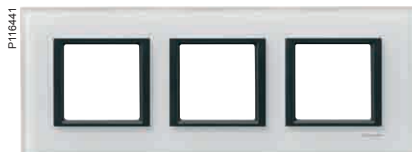

MGU68.006.7C2



MGU68.008.7C2

Egyes keretek



Színek

fekete üveg	MGU68.002.7C1
tejfehér üveg	MGU68.002.7C2
ködszürke üveg	MGU68.002.7C3
ezüstszürke	MGU68.002.7A1
homokszürke	MGU68.002.7A2
oxid	MGU68.002.7A3
pala	MGU68.002.7Z1
szahara bőr	MGU68.002.7P1
kávé bőr	MGU68.002.7P2

Kettes keretek, vízszintes és függőleges soroláshoz



Színek

fekete üveg	MGU68.004.7C1
tejfehér üveg	MGU68.004.7C2
ködszürke üveg	MGU68.004.7C3
ezüstszürke	MGU68.004.7A1
homokszürke	MGU68.004.7A2
oxid	MGU68.004.7A3
pala	MGU68.004.7Z1
szahara bőr	MGU68.004.7P1
kávé bőr	MGU68.004.7P2

Hármas keretek, vízszintes és függőleges soroláshoz



Színek

fekete üveg	MGU68.006.7C1
tejfehér üveg	MGU68.006.7C2
ködszürke üveg	MGU68.006.7C3
ezüstszürke	MGU68.006.7A1
homokszürke	MGU68.006.7A2
oxid	MGU68.006.7A3
pala	MGU68.006.7Z1
szahara bőr	MGU68.006.7P1
kávé bőr	MGU68.006.7P2

Négyes keretek, vízszintes és függőleges soroláshoz



Színek

fekete üveg	MGU68.008.7C1
tejfehér üveg	MGU68.008.7C2
ködszürke üveg	MGU68.008.7C3
ezüstszürke	MGU68.008.7A1
homokszürke	MGU68.008.7A2
oxid	MGU68.008.7A3
pala	MGU68.008.7Z1
szahara bőr	MGU68.008.7P1
kávé bőr	MGU68.008.7P2

* Az Unica Class keretek természetes anyagokból készülnek. A pala, az oxid és a bőr keretek esetén előfordulhat természetes esztétikai eltérés, az azonos rendelési számú termékek között.



MGU66.002.0M2



MGU66.002.038



MGU66.004.0M2

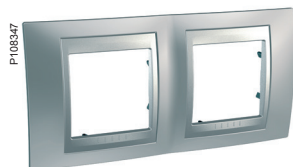

MGU66.004.038



MGU66.004V.0M2



MGU66.004V.038

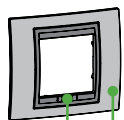

- cseresznye fa
- venge fa
- dohány fa
- csillám króm
- selymes króm
- selymes nikkél
- csillám fehér
- éjfékete
- fluorzöld
- csillám titánium
- gyömbér
- antracit
- selymes kék
- grafit
- alumínium

Egyes keretek



Színek	alumínium betéttel	grafit betéttel
 cseresznye fa	MGU66.002.0M2	MGU66.002.2M2
 venge fa	MGU66.002.0M3	MGU66.002.2M3
 dohány fa	MGU66.002.0M4	MGU66.002.2M4
 csillám króm	MGU66.002.010	MGU66.002.210
 selymes króm	MGU66.002.038	MGU66.002.238
 selymes nikkél	MGU66.002.039	MGU66.002.239
 csillám fehér	MGU66.002.092	MGU66.002.292
 éjfékete	MGU66.002.093	MGU66.002.293
 fluorzöld	MGU66.002.094	MGU66.002.294
 csillám titánium	MGU66.002.095	MGU66.002.295
 gyömbér	MGU66.002.096	MGU66.002.296
 antracit	MGU66.002.097	MGU66.002.297
 selymes kék	MGU66.002.098	MGU66.002.298
 grafit	-	MGU6.002.12
 alumínium	MGU6.002.30	-

Kettes keretek, vízszintes soroláshoz



Színek	alumínium betéttel	grafit betéttel
 cseresznye fa	MGU66.004.0M2	MGU66.004.2M2
 venge fa	MGU66.004.0M3	MGU66.004.2M3
 dohány fa	MGU66.004.0M4	MGU66.004.2M4
 csillám króm	MGU66.004.010	MGU66.004.210
 selymes króm	MGU66.004.038	MGU66.004.238
 selymes nikkél	MGU66.004.039	MGU66.004.239
 csillám fehér	MGU66.004.092	MGU66.004.292
 éjfékete	MGU66.004.093	MGU66.004.293
 fluorzöld	MGU66.004.094	MGU66.004.294
 csillám titánium	MGU66.004.095	MGU66.004.295
 gyömbér	MGU66.004.096	MGU66.004.296
 antracit	MGU66.004.097	MGU66.004.297
 selymes kék	MGU66.004.098	MGU66.004.298
 grafit	-	MGU6.004.12
 alumínium	MGU6.004.30	-

Kettes keretek, függőleges soroláshoz



Színek	alumínium betéttel	grafit betéttel
 cseresznye fa	MGU66.004V.0M2	MGU66.004V.2M2
 venge fa	MGU66.004V.0M3	MGU66.004V.2M3
 dohány fa	MGU66.004V.0M4	MGU66.004V.2M4
 csillám króm	MGU66.004V.010	MGU66.004V.210
 selymes króm	MGU66.004V.038	MGU66.004V.238
 selymes nikkél	MGU66.004V.039	MGU66.004V.239
 csillám fehér	MGU66.004V.092	MGU66.004V.292
 éjfékete	MGU66.004V.093	MGU66.004V.293
 fluorzöld	MGU66.004V.094	MGU66.004V.294
 csillám titánium	MGU66.004V.095	MGU66.004V.295
 gyömbér	MGU66.004V.096	MGU66.004V.296
 antracit	MGU66.004V.097	MGU66.004V.297
 selymes kék	MGU66.004V.098	MGU66.004V.298
 grafit	-	MGU6.004V.12
 alumínium	MGU6.004V.30	-

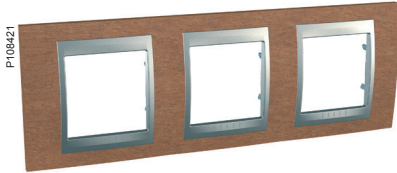

P108421
MGU66.006.0M2

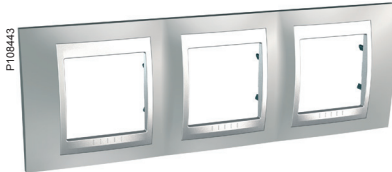

P108443
MGU66.006.038



P108453
MGU66.006V.0M2



P108411
MGU66.006V.038



P108485
MGU66.008.0M2



P108475
MGU66.008.038

Hármas keretek, vízszintes soroláshoz



Színek	alumínium betéttel	grafit betéttel
cseresznye fa	MGU66.006.0M2	MGU66.006.2M2
venge fa	MGU66.006.0M3	MGU66.006.2M3
dohány fa	MGU66.006.0M4	MGU66.006.2M4
csillám króm	MGU66.006.010	MGU66.006.210
selymes króm	MGU66.006.038	MGU66.006.238
selymes nikkell	MGU66.006.039	MGU66.006.239
csillám fehér	MGU66.006.092	MGU66.006.292
éjfékete	MGU66.006.093	MGU66.006.293
fluorzöld	MGU66.006.094	MGU66.006.294
csillám titánium	MGU66.006.095	MGU66.006.295
gyömbér	MGU66.006.096	MGU66.006.296
antracit	MGU66.006.097	MGU66.006.297
selymes kék	MGU66.006.098	MGU66.006.298
grafit		MGU6.006.12
alumínium	MGU6.006.30	

Hármas keretek, függőleges soroláshoz



Színek	alumínium betéttel	grafit betéttel
cseresznye fa	MGU66.006V.0M2	MGU66.006V.2M2
venge fa	MGU66.006V.0M3	MGU66.006V.2M3
dohány fa	MGU66.006V.0M4	MGU66.006V.2M4
csillám króm	MGU66.006V.010	MGU66.006V.210
selymes króm	MGU66.006V.038	MGU66.006V.238
selymes nikkell	MGU66.006V.039	MGU66.006V.239
csillám fehér	MGU66.006V.092	MGU66.006V.292
éjfékete	MGU66.006V.093	MGU66.006V.293
fluorzöld	MGU66.006V.094	MGU66.006V.294
csillám titánium	MGU66.006V.095	MGU66.006V.295
gyömbér	MGU66.006V.096	MGU66.006V.296
antracit	MGU66.006V.097	MGU66.006V.297
selymes kék	MGU66.006V.098	MGU66.006V.298
grafit		MGU6.006V.12
alumínium	MGU6.006V.30	

Négyes keretek, vízszintes soroláshoz



Színek	alumínium betéttel	grafit betéttel
cseresznye fa	MGU66.008.0M2	MGU66.008.2M2
venge fa	MGU66.008.0M3	MGU66.008.2M3
dohány fa	MGU66.008.0M4	MGU66.008.2M4
csillám króm	MGU66.008.010	MGU66.008.210
selymes króm	MGU66.008.038	MGU66.008.238
selymes nikkell	MGU66.008.039	MGU66.008.239
csillám fehér	MGU66.008.092	MGU66.008.292
éjfékete	MGU66.008.093	MGU66.008.293
fluorzöld	MGU66.008.094	MGU66.008.294
csillám titánium	MGU66.008.095	MGU66.008.295
gyömbér	MGU66.008.096	MGU66.008.296
antracit	MGU66.008.097	MGU66.008.297
selymes kék	MGU66.008.098	MGU66.008.298
grafit		MGU6.008.12
alumínium	MGU6.008.30	

Unica Plus, a színes változatosság

Unica Quadro, a fiatalos lendület



Szerelvények

Kapcsolók, 10 AX – 250 V AC

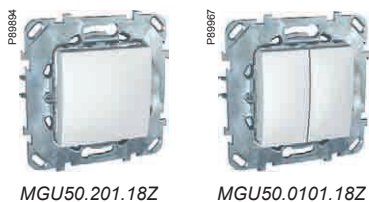

MGU50.201.18Z

MGU50.0101.18Z

Egypólusú kapcsoló, rugós

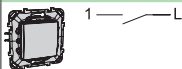

Színek 2 modulós

☐ fehér **MGU50.201.18Z**

■ krém **MGU50.201.25Z**

Váltókapcsoló, rugós

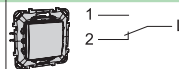

Színek 2 modulós

☐ fehér **MGU50.203.18Z**

■ krém **MGU50.203.25Z**

Keresztkapcsoló, rugós

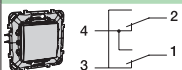

Színek 2 modulós

☐ fehér **MGU50.205.18Z**

■ krém **MGU50.205.25Z**

Csillárkapcsoló, rugós

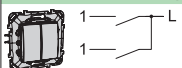

Színek 2 modulós

☐ fehér **MGU50.211.18Z**

■ krém **MGU50.211.25Z**

Kettős váltókapcsoló, rugós

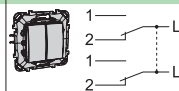

Színek 2 modulós

☐ fehér **MGU50.213.18Z**

■ krém **MGU50.213.25Z**

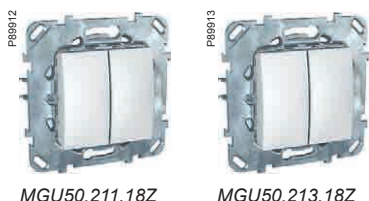

MGU50.211.18Z

MGU50.213.18Z

Kapcsolók, 16 AX, 250 V AC

Egypólusú kapcsoló, csavaros

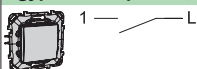

Színek 2 modulós

☐ fehér **MGU50.261.18Z**

■ krém **MGU50.261.25Z**

Kétpólusú kapcsoló, csavaros

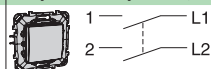

Színek 2 modulós

☐ fehér **MGU50.262.18Z**

■ krém **MGU50.262.25Z**

Váltókapcsoló, csavaros

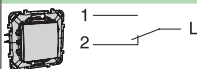

Színek 2 modulós

☐ fehér **MGU50.263.18Z**

■ krém **MGU50.263.25Z**

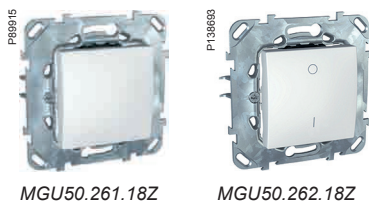

MGU50.261.18Z

MGU50.262.18Z

A billentyűk
NEM levehetőek!



MGU50.201.18NZ



MGU50.0101.18NZ



MGU50.203.18NZ



MGU50.0303.18NZ



MGU50.203.18SZ



MGU50.261.18NZ



MGU50.263.18NZ

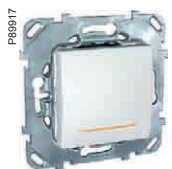

MGU50.261.18SZ



MGU50.262.18SZ

Kapcsolók, kék színű jelzőfényel, 10 AX, 250 V AC

Egypólusú kapcsoló, rugós

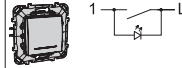

Színek 2 modulós

☐ fehér **MGU50.201.18NZ**

■ krém **MGU50.201.25NZ**

A kék színű LED jelzőfény beépített tartozék.

Váltókapcsoló, rugós

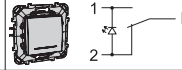

Színek 2 modulós

☐ fehér **MGU50.203.18NZ**

■ krém **MGU50.203.25NZ**

A kék színű LED jelzőfény beépített tartozék.

Keresztkapcsoló, rugós

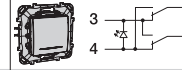

2 modulós

☐ fehér **MGU50.205.18NZ**

■ krém **MGU50.205.25NZ**

Kapcsolók, borostyán színű ellenőrzőfényel, 10 AX, 250 V AC

Váltókapcsoló, rugós

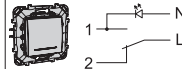

Színek 2 modulós

☐ fehér **MGU50.203.18SZ**

■ krém **MGU50.203.25SZ**

A borostyán színű LED ellenőrzőfény beépített tartozék.

Kapcsolók, kék színű jelzőfényel, 16 AX, 250 V AC

Egypólusú kapcsoló, csavaros



Színek 2 modulós

☐ fehér **MGU50.261.18NZ**

■ krém **MGU50.261.25NZ**

A kék színű LED jelzőfény beépített tartozék.

Váltókapcsoló, csavaros

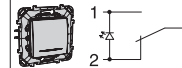

2 modulós

☐ fehér **MGU50.263.18NZ**

■ krém **MGU50.263.25NZ**

Kapcsolók, borostyán színű ellenőrzőfényel, 16 AX, 250 V AC

Egypólusú kapcsoló, csavaros

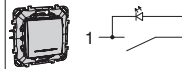

Színek 2 modulós

☐ fehér **MGU50.261.18SZ**

■ krém **MGU50.261.25SZ**

A borostyán színű LED ellenőrzőfény beépített tartozék.

Kétpólusú kapcsoló, csavaros

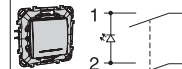

2 modulós

☐ fehér **MGU50.262.18SZ**

■ krém **MGU50.262.25SZ**

A billentyűk
NEM levehetőek!

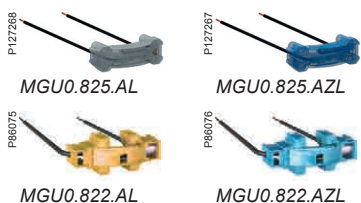
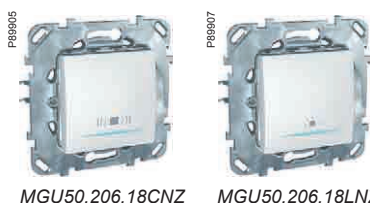
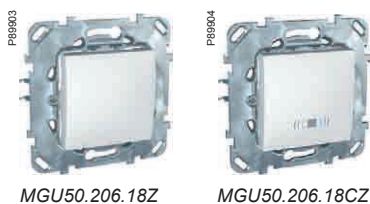

**A billentyűk
NEM levehetőek!**

Egypólusú nyomók, 10 A, 250 V AC

	Nyomó, rugós	Nyomó csengőjellel, rugós
Színek	2 modulós	2 modulós
☐ fehér	MGU50.206.18Z	MGU50.206.18CZ
■ krém	MGU50.206.25Z	MGU50.206.25CZ
	Nyomó lámpajellel, rugós	
Színek	2 modulós	
☐ fehér	MGU50.206.18LZ	
■ krém	MGU50.206.25LZ	

Egypólusú nyomók, kék jelzőfényel, 10 A, 250 V AC

	Nyomó, rugós	Nyomó csengőjellel, rugós	Nyomó lámpajellel, rugós
Színek	2 modulós		
☐ fehér	MGU50.206.18NZ		
■ krém	MGU50.206.25NZ		
A kék színű LED jelzőfény beépített tartozék.			
Színek	2 modulós	2 modulós	2 modulós
☐ fehér	MGU50.206.18CNZ	MGU50.206.18LNZ	MGU50.206.18LNZ
■ krém	MGU50.206.25CNZ	MGU50.206.25LNZ	MGU50.206.25LNZ
A kék színű LED jelzőfény beépített tartozék.			

Cserélhető LED-ek

LED-ek jelző- és ellenőrzőfényeknek 250 V AC

Színek		
■ borostyán	MGU0.825.AL	MGU0.822.AL
■ kék	MGU0.825.AZL	MGU0.822.AZL
Rugós kapcsolókhoz és nyomókhoz, 2011. november után gyártott szerelvényekhez (kivéve keresztkapcsolók).		<ul style="list-style-type: none"> ■ 2011. november előtt gyártott kapcsolókhoz és nyomókhoz. ■ 2011. november után gyártott csavaros kapcsolókhoz és nyomókhoz (keresztkapcsolókhoz is!).

LED nyomókhöz, 12 V AC

Színek	
■ sárga	MGU0.823.AM

Speciális vezérlők

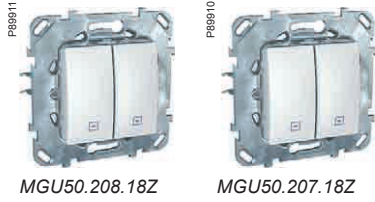

MGU50.208.18Z

MGU50.207.18Z



MGU50.226.18Z

Redőnyvezérlők

Redőnykapcsolók, rugós, 10 A



Redőnynyomók, rugós, 10 A

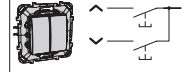

Színek 2 modulós

fehér **MGU50.208.18Z**

krém **MGU50.208.25Z**

Színek 2 modulós

fehér **MGU50.207.18Z**

krém **MGU50.207.25Z**

Mechanikus és elektronikus reteszeléssel ellátva, a két funkció egyszerre történő használatának megakadályozása érdekében.

Húzózsínóros nyomó, 250 V AC

Húzózsínóros nyomó





Színek 2 modulós

fehér **MGU50.226.18Z**

1 m hosszú kábellel szállítva.

Energiahatékony funkciók

Forgatógombos fényerőszabályzók

Fényerőszabályzó, váltó, 40-400 W/VA	Fényerőszabályzó, 400 VA, 1-10 V
	
Színek <input type="checkbox"/> fehér <input type="checkbox"/> krém	Színek <input type="checkbox"/> fehér <input type="checkbox"/> krém
2 modulos MGU50.511.18Z MGU50.511.25Z	2 modulos MGU50.510.18Z MGU50.510.25Z
<ul style="list-style-type: none"> nyomásra ki/be kapcsolás, forgatásra szabályoz 2 vezetékes 	<ul style="list-style-type: none"> max. vezérlő áram: 200 mA megfelel a zavarmentesítési (EMC) szabványnak EN 60669-2-1 4 vezetékes

Fényerőszabályzó, 40-1000 W/VA







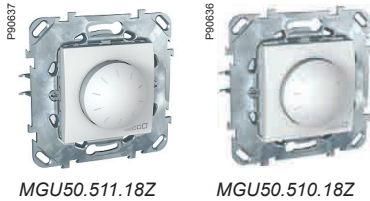

Színek <input type="checkbox"/> fehér <input type="checkbox"/> krém
2 modulos MGU5.512.18ZD MGU5.512.25ZD
<ul style="list-style-type: none"> megfelel a zavarmentesítési (EMC) szabványnak EN 60669-2-1 3 vezetékes

Nyomógombos fényerőszabályzók

Univerzális fényerőszabályzó, 20-350 W/VA

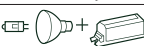
Színek <input type="checkbox"/> fehér <input type="checkbox"/> krém
2 modulos MGU50.515.18Z MGU50.515.25Z
megfelel a zavarmentesítési (EMC) szabványnak EN 60669-2-1



MGU50.510.xx MGU50.511.xx MGU5.512.xx MGU50.515.xx

Terhelési táblázat			
Maximális terhelhetőség			
			 230 V AC izzólámpák
	400 W	1000 W	250 W
	400 W	1000 W	350 W
	400 VA	1000 VA	350 VA
			 230 V AC halogén lámpák
			 ELV halogén lámpák, vasmagos trafóval (nem toroid)
			 ELV lámpák toroid trafóval
			 ELV halogén lámpák, elektronikus trafóval
400 VA 1-10 V			<ul style="list-style-type: none"> 230 V AC fénycső, Φ 26 vagy Φ 38 mm 1-10 V elektronikus előtétellel 230 V AC fénycső, 36 W, 10 db elektronikus előtétellel (1-10 V) 230 V AC fénycső, 2 x 16 W, Φ 26 vagy Φ 30 mm 5 db elektronikus előtétellel (1-10 V) maximális szabályzás 50 db elektronikus előtétellel (1-10 V) külső relével
			 230 V AC ventilátorok
			 230 V AC konvektorok
		600 W	 230 V AC motorok
Telepíthetőség			
A kapcsoló helyére téve.			
Nyomókkal vezérelhető: max. 25 db nyomóval			



MGU50.524.18Z



MGU50.525.18Z

Mozgásérzékelők

	Mozgásérzékelő, 300 W	Mozgásérzékelő, 2300 W
Színek	2 modulós	2 modulós
<input type="checkbox"/> fehér	MGU50.524.18Z	MGU50.525.18Z
<input type="checkbox"/> krém	MGU50.524.25Z	MGU50.525.25Z
	<ul style="list-style-type: none"> ■ állítható fényérzékenység és kikapcsolási idő ■ opcionálisan vezérelhető a hozzá kötött külső nyomóval 	

		Terhelési táblázat	
MGU50.524.xx	MGU50.525.xx		
		Maximális terhelhetőség	
300 W	2300 W		230 V AC izzólámpák
300 W	2000 W		230 V AC halogén lámpák
	1050 VA		ELV halogén lámpák, vasmagos trafóval (nem toroid)
	1150 VA		ELV halogén lámpák, elektronikus trafóval
	2000 VA cos φ ≥ 0,9		230 V AC fénycső, Φ 26 vagy Φ 38 mm
	500 VA		230 V AC kompakt fénycsövek
	200 VA		230 V AC ventilátorok
300 W cos φ ≥ 0,95	2300 W		230 V AC konvektorok
	200 VA		230 V AC relék
		Telepíthetőség	
		Párhuzamosan köthető: max. 2 érzékelő terhelésenként	
		Nyomókkal vezérelhető: max. 5 db nyomóval	



MGU50.501.18Z



MGU50.505.18Z



MGU50.535.18Z



MGU50.541.18Z



MGU50.546.18Z



MGU50.545.18Z

Termosztátok

	Szobatermosztát, 8 A	Programozható szobatermosztát 8 A RC/5 A LC
Színek	2 modulós	2 modulós
<input type="checkbox"/> fehér	MGU50.501.18Z	MGU50.505.18Z
<input type="checkbox"/> krém	MGU50.501.25Z	MGU50.505.25Z

Fűtés és légkondicionálás vezérlésére használhatóak.

Időkapcsoló

	Nyomógombos időkapcsoló, 8 A
Színek	2 modulós
<input type="checkbox"/> fehér	MGU50.535.18Z
<input type="checkbox"/> krém	MGU50.535.25Z

- mindenféle terheléshez
- állítható működési idő (2 mp - 12 perc)
- nyomóval vezérelhető
- kék jelzőfényvel ellátott

Programozható időkapcsoló

	Heti programozású időkapcsoló
Színek	2 modulós
<input type="checkbox"/> fehér	MGU50.541.18Z
<input type="checkbox"/> krém	MGU50.541.25Z

- 1200 W, 250 V AC (izzó-, és halogénlámpák)
- 1000 VA (12 V-os halogén, elektromágneses trafóval)
- 28 programhely

Barométer

	Barométer, 250 V AC
Színek	2 modulós
<input type="checkbox"/> fehér	MGU50.546.18Z
<input type="checkbox"/> krém	MGU50.546.25Z

- beállítható hőmérséklet
- légnyomás kijelzése
- relatív páratartalom

Ébresztőóra

	Ébresztőóra, 250 V AC
Színek	2 modulós
<input type="checkbox"/> fehér	MGU50.545.18Z
<input type="checkbox"/> krém	MGU50.545.25Z

- kettős jelzés
- "szundi" funkció
- hőmérséklet kijelzése



MGU50.283.18Z



MGU0.824



MGU50.057.18Z



MGU50.036.18Z

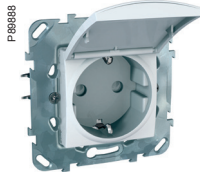

MGU50.037.18TAZ



MGU61.037.18

Kártyás kapcsolók

Hotelkártya-kapcsoló, 10 A



Színek	<input type="checkbox"/> 2 modulós
<input type="checkbox"/> fehér	MGU50.283.18Z
<input type="checkbox"/> krém	MGU50.283.25Z

Jelezőfényvel ellátott.

Kiegészítő lámpa, kártyás kapcsolókhoz



MGU0.824

MGU3.283.°°-hoz

Földelt csatlakozójzatok

2P+F csatlakozójzat gyermekvédelemmel, rugós, 16 A, 250 V AC



Színek	<input type="checkbox"/> 2 modulós
<input type="checkbox"/> fehér	MGU50.057.18Z
<input type="checkbox"/> krém	MGU50.057.25Z
<input checked="" type="checkbox"/> piros	MGU50.057.03Z
<input checked="" type="checkbox"/> zöld	MGU50.057.06Z
<input checked="" type="checkbox"/> narancs	MGU50.057.61Z

2P+F csatlakozójzat, csavaros, 16 A, 250 V AC



Színek	<input type="checkbox"/> 2 modulós
<input type="checkbox"/> fehér	MGU50.036.18Z
<input type="checkbox"/> krém	MGU50.036.25Z

2P+F csatlakozójzat, gyermekvédelemmel és csapfedéllel, csavaros, 16 A, 250 V AC



Színek	<input type="checkbox"/> 2 modulós
<input type="checkbox"/> fehér	MGU50.037.18TAZ
<input type="checkbox"/> krém	MGU50.037.25TAZ

2P+F csatlakozójzat, gyermekvédelemmel, csavaros, 16 A, 250 V AC



Színek	<input type="checkbox"/> 2 modulós
<input type="checkbox"/> fehér	MGU50.037.18Z
<input type="checkbox"/> krém	MGU50.037.25Z
<input checked="" type="checkbox"/> piros	MGU50.037.03Z
<input checked="" type="checkbox"/> narancs	MGU50.037.61Z

IP44-es kerettel, 2P+F csatlakozójzat, gyermekvédelemmel, csavaros, 16 A, 250 V AC



Színek	<input type="checkbox"/> 2 modulós
<input type="checkbox"/> fehér	MGU61.037.18
<input type="checkbox"/> krém	MGU61.037.25



MGU63.067.18

Unica Plus kettős csatlakozóaljzatok

2x2P+F csatlakozóaljzat gyermekvédelemmel, csavaros, monoblokk kerettel, 16 A, 250 V AC



Színek		
<input type="checkbox"/> fehér	MGU63.067.18	-
<input type="checkbox"/> krém	MGU63.067.25	-
Színek	fehér	krém
<input type="checkbox"/> pezsgőszürke	MGU63.067.824	MGU63.067.524
<input type="checkbox"/> indigókék	MGU63.067.842	-
<input type="checkbox"/> terrakotta	MGU63.067.851	MGU63.067.551
<input type="checkbox"/> gleccserkék	MGU63.067.854	MGU63.067.554
<input type="checkbox"/> almazöld	MGU63.067.863	-
<input type="checkbox"/> ködszürke	-	MGU63.067.565
<input type="checkbox"/> pisztácia	MGU63.067.866	-
<input type="checkbox"/> homok	MGU63.067.867	MGU63.067.567
<input type="checkbox"/> narancs	MGU63.067.869	-
<input type="checkbox"/> vízzöld	MGU63.067.870	-
<input type="checkbox"/> kakaó	MGU63.067.871	MGU63.067.571
<input type="checkbox"/> sötétbordó	MGU63.067.872	MGU63.067.572
<input type="checkbox"/> mangán	-	-
<input type="checkbox"/> sahara	-	-
<input type="checkbox"/> mályva	-	MGU63.067.576
<input type="checkbox"/> palaszürke	MGU63.067.877	MGU63.067.577

Informatikai csatlakozók

RJ45/RJ11 kombinált csatlakozók

RJ45 Cat5e UTP és RJ11 csatlakozó



Színek	2 x 1 modul
<input type="checkbox"/> fehér	MGU50.979.18Z ⁽¹⁾
<input type="checkbox"/> krém	MGU50.979.25Z ⁽¹⁾

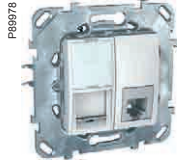

MGU50.979.18Z

RJ45 csatlakozók

Cat5e UTP

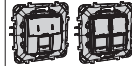

Színek	2 modulós	2 x 1 modul
<input type="checkbox"/> fehér	MGU50.421.18Z ⁽¹⁾	MGU50.2020.18Z ⁽¹⁾
<input type="checkbox"/> krém	MGU50.421.25Z ⁽¹⁾	MGU50.2020.25Z ⁽¹⁾

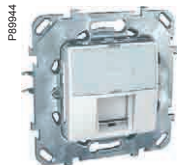

MGU50.421.18Z



MGU50.421.25Z

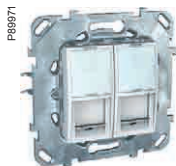

MGU50.2020.18Z

Cat5e STP

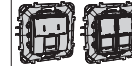

Színek	2 modulós	2 x 1 modul
<input type="checkbox"/> fehér	MGU50.423.18Z ⁽²⁾	MGU50.2222.18Z ⁽²⁾
<input type="checkbox"/> krém	MGU50.423.25Z ⁽²⁾	- ⁽²⁾

Cat6 UTP

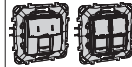

Színek	2 modulós	2 x 1 modul
<input type="checkbox"/> fehér	MGU50.425.18Z ⁽³⁾	MGU50.2424.18Z ⁽³⁾
<input type="checkbox"/> krém	MGU50.425.25Z ⁽³⁾	MGU50.2424.25Z ⁽³⁾

Cat6 STP

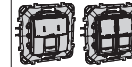

Színek	2 modulós	2 x 1 modul
<input type="checkbox"/> fehér	MGU50.427.18Z ⁽⁴⁾	MGU50.2626.18Z ⁽⁴⁾
<input type="checkbox"/> krém	- ⁽⁴⁾	- ⁽⁴⁾

RJ45 adapterek

Univerzális

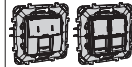

Színek	2 modulós	2 x 1 modul
<input type="checkbox"/> fehér	MGU50.460.18Z	MGU50.6161.18Z
<input type="checkbox"/> krém	MGU50.460.25Z	MGU50.6161.25Z

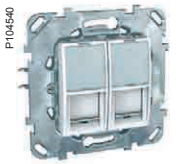

MGU50.6161.18Z

Lásd a kompatibilitási táblázatot!

Actassi S-one RJ45 csatlakozókkal ellátottak:

⁽¹⁾ VDIB17725U, ⁽²⁾ VDIB17725B, ⁽³⁾ VDIB17726U, ⁽⁴⁾ VDIB17726B.



VDIB17725U



VDIB17725B



VDIB17726U



VDIB17726B

USB töltők

Dupla USB 2.0 töltők, 250 V AC - 5V DC



Színek	2 modulós
<input type="checkbox"/> fehér	MGU5.928.18ZD
<input type="checkbox"/> krém	MGU5.928.25ZD



MGU5.928.18ZD



MGU50.451.18Z



MGU50.452.18Z



MGU50.454.18Z



MGU50.455.18Z

TV/R/SAT aljzatok

TV/R aljzatok

TV/R aljzat, végzáró, 1 dB, csillagpontos rendszerekhez



TV/R aljzat, végzáró, 14 dB, felfűzött rendszerekhez

Színek	<input type="checkbox"/> 2 modulós	<input type="checkbox"/> 2 modulós
<input type="checkbox"/> fehér	MGU50.451.18Z	MGU50.452.18Z
<input type="checkbox"/> krém	MGU50.451.25Z	MGU50.452.25Z
	<ul style="list-style-type: none"> ■ 47-860 MHz ■ független csatlakozók 	<ul style="list-style-type: none"> ■ 47-860 MHz ■ végzárós csatlakozók

TV/R aljzat, átmenő, 17 dB, felfűzött rendszerekhez



Színek	<input type="checkbox"/> 2 modulós
<input type="checkbox"/> fehér	MGU50.453.18Z
<input type="checkbox"/> krém	MGU50.453.25Z
	<ul style="list-style-type: none"> ■ 47-860 MHz ■ átmenő csatlakozók

R-TV/SAT aljzatok

TV-R/SAT aljzat, végzáró, 1 dB, csillagpontos rendszerekhez



TV-R/SAT aljzat, végzáró, 9 dB, felfűzött rendszerekhez

Színek	<input type="checkbox"/> 2 modulós	<input type="checkbox"/> 2 modulós
<input type="checkbox"/> fehér	MGU50.454.18Z	MGU50.455.18Z
<input type="checkbox"/> krém	MGU50.454.25Z	MGU50.455.25Z
	<ul style="list-style-type: none"> ■ 10-2400 MHz ■ független csatlakozók 	<ul style="list-style-type: none"> ■ 10-2400 MHz ■ végzárós csatlakozók

TV-R/SAT aljzat, átmenő, 13 dB, felfűzött rendszerekhez



Színek	<input type="checkbox"/> 2 modulós
<input type="checkbox"/> fehér	MGU50.456.18Z
<input type="checkbox"/> krém	MGU50.456.25Z
	<ul style="list-style-type: none"> ■ 10-2400 MHz ■ átmenő csatlakozók



MGU50.462.18Z



MGU50.464.18Z

TV aljzatok

TV aljzat, végzáró, 8 dB, apa csatlakozóval, csillagpontos rendszerhez



Színek 2 modulós

fehér

krém

MGU50.462.18Z

MGU50.462.25Z

Színek 2 modulós

MGU50.464.18Z

TV aljzat, átmenő, 11 dB, apa csatlakozóval



Színek 2 modulós

fehér

MGU50.463.18Z

TV aljzat, végzáró, 11 dB, anya csatlakozóval, csillagpontos rendszerhez



Színek 2 modulós

fehér

krém

MGU50.465.18Z

MGU50.465.25Z

Színek 2 modulós

MGU50.467.18Z

MGU50.467.25Z

TV aljzat, átmenő, 11 dB, anya csatlakozóval



Színek 2 modulós

fehér

krém

MGU50.466.18Z

-



MGU50.492.18Z



MGU50.9090.18Z



MGU50.497.18Z



MGU50.9191.18Z

Telefonaljzatok

RJ11 és RJ12

RJ11 aljzat, 4 eres



Színek 2 modulós

fehér

krém

MGU50.492.18Z

MGU50.492.25Z

2 x 1 modul

MGU50.9090.18Z

MGU50.9090.25Z

RJ12 aljzat, 6 eres



Színek 2 modulós

fehér

krém

MGU50.497.18Z

MGU50.497.25Z

2 x 1 modul

MGU50.9191.18Z

MGU50.9191.25Z

RJ12 aljzat, rugós, 6 eres



Színek 2 modulós

fehér

krém

MGU50.493.18Z

MGU50.493.25Z



MGU50.785.18Z



MGU50.786.18Z



MGU50.776.TZ



MGU50.862.18Z



MGU50.866.18Z



MGU50.486.18Z

Jelzők

Berregő és elektronikus csengő

Berregő, 250 V AC



Színek 2 modulos

☐ fehér **MGU50.785.18Z**

■ krém **MGU50.785.25Z**

Állítható hangerő

Elektronikus csengő, 250 V AC



Színek 2 modulos

☐ fehér **MGU50.786.18Z**

■ krém **MGU50.786.25Z**

5 csengőhang

Vészvilágítás

Vészvilágító, akkumulátoros, 250 V AC



Színek 2 modulos

MGU50.776.TZ

Egyéb funkciók

Kábelkivezetők

16 A



Színek 2 modulos

☐ fehér **MGU50.862.18Z**

■ krém -

■ 3 x 2.5 mm² csatlakozási pont

■ kitépés elleni védelem

Vakfedelek

Vakfedél



Színek 2 modulos

☐ fehér **MGU50.866.18Z**

■ krém **MGU50.866.25Z**

Hangszóró-csatlakozók

Hangszóró-csatlakozók



Színek 2 modulos

☐ 2 x 1 modul

☐ fehér **MGU50.486.18Z**

☐ fehér **MGU50.8787.18Z**

■ krém **MGU50.486.25Z**

■ krém **MGU50.8787.25Z**

Hagyományos hangszóró-csatlakozókkal.

Az alábbi funkciók használata esetén külön rögzítőkeret is szükséges!



MGU3.101.18



MGU3.579.18



MGU3.226.18



MGU3.579.18



MGU3.503.18



MGU3.031.18



MGU3.023.18



MGU3.031.18



MGU3.023.18



MGU5.064.18



MGU3.028.18



MGU5.064.18



MGU3.028.18

Kapcsolók és nyomók, rögzítőkeret nélkül

Egypólusú kapcsoló		Váltókapcsoló	
Színek	1 modul	1 modul	1 modul
<input type="checkbox"/> fehér	MGU3.101.18	<input type="checkbox"/> fehér	MGU3.103.18
<input type="checkbox"/> krém	MGU3.101.25	<input type="checkbox"/> krém	MGU3.103.25

Keresztkapcsoló		Nyomó	
Színek	1 modul	1 modul	1 modul
<input type="checkbox"/> fehér	MGU3.103.18	<input type="checkbox"/> fehér	MGU3.106.18
<input type="checkbox"/> krém	MGU3.103.25	<input type="checkbox"/> krém	MGU3.106.25

Forgatógombos kapcsoló		Húzószinóros kapcsoló	
Színek	2 modul	2 modul	2 modul
<input type="checkbox"/> fehér	MGU3.579.18	<input type="checkbox"/> fehér	MGU3.226.18
<input type="checkbox"/> krém	MGU3.579.25	<input type="checkbox"/> krém	MGU3.226.25

Fényerőszabályzók, rögzítőkeret nélkül

Forgatógombos kapcsoló	
Színek	1 modul
<input type="checkbox"/> fehér	MGU3.559.18
<input type="checkbox"/> krém	MGU3.559.25



Termosztátok, rögzítőkeret nélkül

Termosztát, padlófűtéshez	
Színek	2 modul
<input type="checkbox"/> fehér	MGU3.503.18
<input type="checkbox"/> krém	MGU3.503.25

Csatlakozóaljzatok, rögzítőkeret nélkül

2P aljzat		2P olasz aljzat	
Színek	1 modul	1 modul	1 modul
<input type="checkbox"/> fehér	MGU3.031.18	<input type="checkbox"/> fehér	MGU3.023.18
<input type="checkbox"/> krém	MGU3.031.25	<input type="checkbox"/> krém	MGU3.023.25

2P+F brit aljzat		2P+F euroamerikai aljzat	
Színek	2 modul	2 modul	2 modul
<input type="checkbox"/> fehér	MGU3.045.18	<input type="checkbox"/> fehér	MGU3.041.18
<input type="checkbox"/> krém	MGU3.045.25	<input type="checkbox"/> krém	MGU3.041.25

Borotvaaljzat (rögzítőkerettel!)		2P+F amerikai aljzat	
Színek	3 modul	1 modul	1 modul
<input type="checkbox"/> fehér	MGU5.064.18	<input type="checkbox"/> fehér	MGU3.028.18
<input type="checkbox"/> krém	-	<input type="checkbox"/> krém	MGU3.028.25

TV aljzatok, rögzítőkeret nélkül

TV-SAT aljzat, F csatlakozóval	
Színek	1 modul
<input type="checkbox"/> fehér	MGU3.468.18
<input type="checkbox"/> krém	MGU3.468.25

Informatikai aljzatok, rögzítőkeret nélkül

1xRJ45 Cat5e UTP aljzat	
Színek	1 modul
<input type="checkbox"/> fehér	MGU3.410.18
<input type="checkbox"/> krém	MGU3.410.25

1xRJ45 Cat6 UTP aljzat	
Színek	1 modul
<input type="checkbox"/> fehér	MGU3.414.18
<input type="checkbox"/> krém	MGU3.414.25

1xRJ45 Cat6A UTP aljzat		1xRJ45 Cat6A UTP aljzat	
Színek	1 modul	2 modul	2 modul
<input type="checkbox"/> fehér	MGU3.444.18	<input type="checkbox"/> fehér	MGU3.445.18
<input type="checkbox"/> krém	MGU3.444.25	<input type="checkbox"/> krém	MGU3.445.25

Az alábbi funkciók használata esetén külön rögzítőkeret is szükséges!



MGU3.446.18



MGU3.447.18



MGU3.428.18



MGU9.865.18

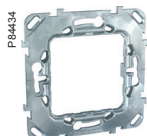

MGU7.002

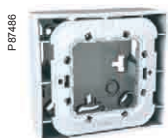

MGU87.022.18



ENN35303



ENN37303

	1xRJ45 Cat6A STP aljzat	1xRJ45 Cat6A STP aljzat
Színek	1 modul	2 modul
<input type="checkbox"/> fehér	MGU3.446.18	MGU3.447.18
<input type="checkbox"/> krém	MGU3.446.25	MGU3.447.25

	1xRJ45 univerzális adapter	1xRJ45 univerzális adapter
Színek	1 modul	2 modul
<input type="checkbox"/> fehér	MGU9.461.18	MGU9.460.18
<input type="checkbox"/> krém	MGU9.461.25	MGU9.460.25

USB töltők, rögzítőkeret nélkül

	USB 2.0 töltő
Színek	1 modul
<input type="checkbox"/> fehér	MGU3.428.18
<input type="checkbox"/> krém	MGU3.428.25

Vafedelek, rögzítőkeret nélkül

	Vakfedél
Színek	1 modul
<input type="checkbox"/> fehér	MGU9.865.18
<input type="checkbox"/> krém	MGU9.865.25

Univerzális rögzítőkeretek

Körmök nélkül



Típus	Egyes
Fém	MGU7.002
Műanyag	MGU7.002.P

	Rövid körmökkel	Hosszú körmökkel
Típus	Egyes	Egyes
Fém	MGU7.002.GG	MGU7.002.GL
Műanyag		MGU7.002.PGL

Kiemelődobozok

Kiemelődobozok, rögzítőkerettel

Csak az Unica Plus családnál!



Színek	Egyes	Kettes	Hármas
<input type="checkbox"/> fehér	MGU87.022.18	MGU87.024.18	MGU87.026.18
<input type="checkbox"/> krém	MGU87.022.25	MGU87.024.25	MGU87.026.25

	IP55 monoblokk doboz	IP55 csapfedél
	ENN35303	ENN37303
	- csapfedeles kivitel - falon kívüli doboz, rögzítőkerettel - 20 mm-es kábelbevezető	IP55-ös dobozokkal kombinálható

P87459



MGU6.002.18

P87460

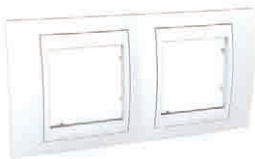

MGU6.004.18

fehér
 krém

- pezsngőszürke
- indigókék
- terrakotta
- gleccserkék
- almazöld
- ködszürke
- piztácia
- homok
- narancs
- vízzöld
- kakaó
- sötétbordó
- mangán
- szahara
- mályva
- palaszürke
- fényes króm (fém)
- arany (fém)

Egyes keretek



Színek	<input type="checkbox"/> fehér betéttel	<input type="checkbox"/> krém betéttel
<input type="checkbox"/> fehér	MGU6.002.18	-
<input type="checkbox"/> krém	-	MGU6.002.25
<input type="checkbox"/> pezsngőszürke	MGU6.002.824	MGU6.002.524
<input type="checkbox"/> indigókék	MGU6.002.842	MGU6.002.542
<input type="checkbox"/> terrakotta	MGU6.002.851	MGU6.002.551
<input type="checkbox"/> gleccserkék	MGU6.002.854	MGU6.002.554
<input type="checkbox"/> almazöld	MGU6.002.863	MGU6.002.563
<input type="checkbox"/> ködszürke	MGU6.002.865	MGU6.002.565
<input type="checkbox"/> piztácia	MGU6.002.866	MGU6.002.566
<input type="checkbox"/> homok	MGU6.002.867	MGU6.002.567
<input type="checkbox"/> narancs	MGU6.002.869	MGU6.002.569
<input type="checkbox"/> vízzöld	MGU6.002.870	MGU6.002.570
<input type="checkbox"/> kakaó	MGU6.002.871	MGU6.002.571
<input type="checkbox"/> sötétbordó	MGU6.002.872	MGU6.002.572
<input type="checkbox"/> mangán	MGU6.002.873	MGU6.002.573
<input type="checkbox"/> szahara	MGU6.002.874	MGU6.002.574
<input type="checkbox"/> mályva	MGU6.002.876	MGU6.002.576
<input type="checkbox"/> palaszürke	MGU6.002.877	MGU6.002.577
<input type="checkbox"/> fényes króm (fém)	MGU66.002.810	MGU66.002.510
<input type="checkbox"/> arany (fém)	MGU66.002.804	MGU66.002.504

Kettes keretek, vízszintes soroláshoz



Színek	<input type="checkbox"/> fehér betéttel	<input type="checkbox"/> krém betéttel
<input type="checkbox"/> fehér	MGU6.004.18	-
<input type="checkbox"/> krém	-	MGU6.004.25
<input type="checkbox"/> pezsngőszürke	MGU6.004.824	MGU6.004.524
<input type="checkbox"/> indigókék	MGU6.004.842	MGU6.004.542
<input type="checkbox"/> terrakotta	MGU6.004.851	MGU6.004.551
<input type="checkbox"/> gleccserkék	MGU6.004.854	MGU6.004.554
<input type="checkbox"/> almazöld	MGU6.004.863	MGU6.004.563
<input type="checkbox"/> ködszürke	MGU6.004.865	MGU6.004.565
<input type="checkbox"/> piztácia	MGU6.004.866	MGU6.004.566
<input type="checkbox"/> homok	MGU6.004.867	MGU6.004.567
<input type="checkbox"/> narancs	MGU6.004.869	MGU6.004.569
<input type="checkbox"/> vízzöld	MGU6.004.870	MGU6.004.570
<input type="checkbox"/> kakaó	MGU6.004.871	MGU6.004.571
<input type="checkbox"/> sötétbordó	MGU6.004.872	MGU6.004.572
<input type="checkbox"/> mangán	MGU6.004.873	MGU6.004.573
<input type="checkbox"/> szahara	MGU6.004.874	MGU6.004.574
<input type="checkbox"/> mályva	MGU6.004.876	MGU6.004.576
<input type="checkbox"/> palaszürke	MGU6.004.877	MGU6.004.577
<input type="checkbox"/> fényes króm (fém)	MGU66.004.810	MGU66.004.510
<input type="checkbox"/> arany (fém)	MGU66.004.804	MGU66.004.504



MGU6.004V.18

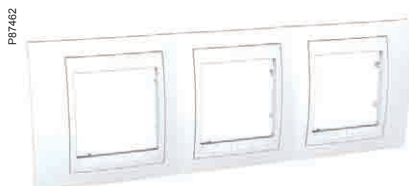

MGU6.006.18

Kettes keretek, függőleges soroláshoz

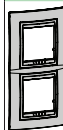

Színek	<input type="checkbox"/> fehér betéttel	<input type="checkbox"/> krém betéttel
<input type="checkbox"/> fehér	MGU6.004V.18	-
<input type="checkbox"/> krém	-	MGU6.004V.25
<input type="checkbox"/> pezsngőszürke	MGU6.004V.824	MGU6.004V.524
<input type="checkbox"/> indigókék	MGU6.004V.842	MGU6.004V.542
<input type="checkbox"/> terrakotta	MGU6.004V.851	MGU6.004V.551
<input type="checkbox"/> gleccserkék	MGU6.004V.854	MGU6.004V.554
<input type="checkbox"/> almazöld	MGU6.004V.863	MGU6.004V.563
<input type="checkbox"/> ködszürke	MGU6.004V.865	MGU6.004V.565
<input type="checkbox"/> pisztácia	MGU6.004V.866	MGU6.004V.566
<input type="checkbox"/> homok	MGU6.004V.867	MGU6.004V.567
<input type="checkbox"/> narancs	MGU6.004V.869	MGU6.004V.569
<input type="checkbox"/> vízzöld	MGU6.004V.870	MGU6.004V.570
<input type="checkbox"/> kakaó	MGU6.004V.871	MGU6.004V.571
<input type="checkbox"/> sötétbordó	MGU6.004V.872	MGU6.004V.572
<input type="checkbox"/> mangán	MGU6.004V.873	MGU6.004V.573
<input type="checkbox"/> szahara	MGU6.004V.874	MGU6.004V.574
<input type="checkbox"/> mályva	MGU6.004V.876	MGU6.004V.576
<input type="checkbox"/> palaszürke	MGU6.004V.877	MGU6.004V.577
<input type="checkbox"/> fényes króm (fém)	MGU66.004V.810	MGU66.004V.510
<input type="checkbox"/> arany (fém)	MGU66.004V.804	MGU66.004V.504

Hármas keretek, vízszintes soroláshoz



Színek	<input type="checkbox"/> fehér betéttel	<input type="checkbox"/> krém betéttel
<input type="checkbox"/> fehér	MGU6.006.18	-
<input type="checkbox"/> krém	-	MGU6.006.25
<input type="checkbox"/> pezsngőszürke	MGU6.006.824	MGU6.006.524
<input type="checkbox"/> indigókék	MGU6.006.842	MGU6.006.542
<input type="checkbox"/> terrakotta	MGU6.006.851	MGU6.006.551
<input type="checkbox"/> gleccserkék	MGU6.006.854	MGU6.006.554
<input type="checkbox"/> almazöld	MGU6.006.863	MGU6.006.563
<input type="checkbox"/> ködszürke	MGU6.006.865	MGU6.006.565
<input type="checkbox"/> pisztácia	MGU6.006.866	MGU6.006.566
<input type="checkbox"/> homok	MGU6.006.867	MGU6.006.567
<input type="checkbox"/> narancs	MGU6.006.869	MGU6.006.569
<input type="checkbox"/> vízzöld	MGU6.006.870	MGU6.006.570
<input type="checkbox"/> kakaó	MGU6.006.871	MGU6.006.571
<input type="checkbox"/> sötétbordó	MGU6.006.872	MGU6.006.572
<input type="checkbox"/> mangán	MGU6.006.873	MGU6.006.573
<input type="checkbox"/> szahara	MGU6.006.874	MGU6.006.574
<input type="checkbox"/> mályva	MGU6.006.876	MGU6.006.576
<input type="checkbox"/> palaszürke	MGU6.006.877	MGU6.006.577
<input type="checkbox"/> fényes króm (fém)	MGU66.006.810	MGU66.006.510
<input type="checkbox"/> arany (fém)	MGU66.006.804	MGU66.006.504



MGU6.006V.18



MGU6.008.18

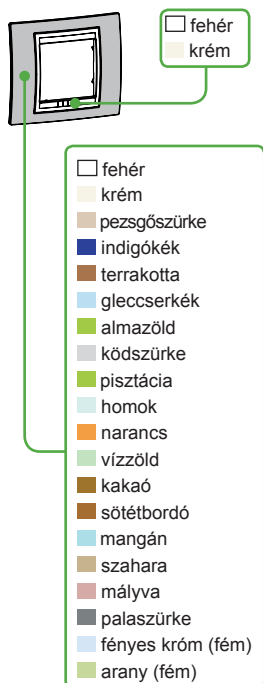

Hármas keretek, függőleges soroláshoz



Színek	fehér betéttel	krém betéttel
fehér	MGU6.006V.18	-
krém	-	MGU6.006V.25
pezsngőszürke	MGU6.006V.824	MGU6.006V.524
indigókék	MGU6.006V.842	MGU6.006V.542
terrakotta	MGU6.006V.851	MGU6.006V.551
gleccserkék	MGU6.006V.854	MGU6.006V.554
almazöld	MGU6.006V.863	MGU6.006V.563
ködszürke	MGU6.006V.865	MGU6.006V.565
pisztácia	MGU6.006V.866	MGU6.006V.566
homok	MGU6.006V.867	MGU6.006V.567
narancs	MGU6.006V.869	MGU6.006V.569
vízzöld	MGU6.006V.870	MGU6.006V.570
kakaó	MGU6.006V.871	MGU6.006V.571
sötétbordó	MGU6.006V.872	MGU6.006V.572
mangán	MGU6.006V.873	MGU6.006V.573
szahara	MGU6.006V.874	MGU6.006V.574
mályva	MGU6.006V.876	MGU6.006V.576
palaszürke	MGU6.006V.877	MGU6.006V.577
fényes króm (fém)	MGU66.006V.810	MGU66.006V.510
arany (fém)	MGU66.006V.804	MGU66.006V.504

Négyes keretek, vízszintes soroláshoz





Színek	fehér betéttel	krém betéttel
fehér	MGU6.008.18	-
krém	-	MGU6.008.25
pezsngőszürke	MGU6.008.824	MGU6.008.524
indigókék	MGU6.008.842	MGU6.008.542
terrakotta	MGU6.008.851	MGU6.008.551
gleccserkék	MGU6.008.854	MGU6.008.554
almazöld	MGU6.008.863	MGU6.008.563
ködszürke	MGU6.008.865	MGU6.008.565
pisztácia	MGU6.008.866	MGU6.008.566
homok	MGU6.008.867	MGU6.008.567
narancs	MGU6.008.869	MGU6.008.569
vízzöld	MGU6.008.870	MGU6.008.570
kakaó	MGU6.008.871	MGU6.008.571
sötétbordó	MGU6.008.872	MGU6.008.572
mangán	MGU6.008.873	MGU6.008.573
szahara	MGU6.008.874	MGU6.008.574
mályva	MGU6.008.876	MGU6.008.576
palaszürke	MGU6.008.877	MGU6.008.577
fényes króm (fém)	MGU66.008.810	MGU66.008.510
arany (fém)	MGU66.008.804	MGU66.008.504



MGU61.002.18

IP44-es keretek és rögzítőperemek

Színek	Egyes, körmök nélkül	Egyes, körmökkel
		
<input type="checkbox"/> fehér	MGU61.002.18	MGU61.002.18G
<input type="checkbox"/> krém	MGU61.002.25	MGU61.002.25G
<input type="checkbox"/> pezségőszürke	MGU61.002.824	-
<input type="checkbox"/> indigókék	MGU61.002.842	-
<input type="checkbox"/> terrakotta	MGU61.002.851	-
<input type="checkbox"/> gleccserkék	MGU61.002.854	-
<input type="checkbox"/> almazöld	MGU61.002.863	-
<input type="checkbox"/> ködszürke	MGU61.002.865	-
<input type="checkbox"/> pisztácia	MGU61.002.866	-
<input type="checkbox"/> homok	MGU61.002.867	-
<input type="checkbox"/> narancs	MGU61.002.869	-
<input type="checkbox"/> vízzöld	MGU61.002.870	-
<input type="checkbox"/> kakaó	MGU61.002.871	-
<input type="checkbox"/> sötétbordó	MGU61.002.872	-
<input type="checkbox"/> mangán	MGU61.002.873	-
<input type="checkbox"/> szahara	MGU61.002.874	-
<input type="checkbox"/> mályva	MGU61.002.876	-
<input type="checkbox"/> palaszürke	MGU61.002.877	-



MGU2.702.18



MGU2.704.18

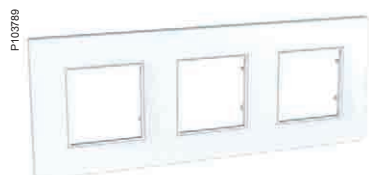

MGU42.706.18

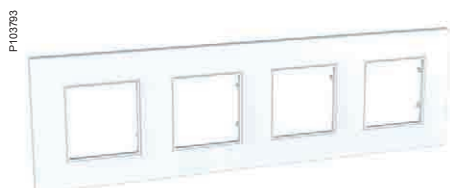

MGU2.708.18

- fehér
- krém
- gipszfehér
- kaprizöld
- mangán
- áfonya
- páfrány
- kurkuma
- lazac
- gyöngy
- pezsgő
- ezüst
- réz
- titánium

Egyes keretek	Kettes keretek, vízszintes és függőleges soroláshoz
MGU2.702.18	MGU2.704.18
MGU2.702.25	MGU2.704.25
MGU2.702.16	MGU2.704.16
MGU2.702.17	MGU2.704.17
MGU4.702.26	MGU4.704.26
MGU4.702.27	MGU4.704.27
MGU4.702.28	MGU4.704.28
MGU4.702.29	MGU4.704.29
MGU4.702.37	MGU4.704.37
MGU4.702.35	MGU4.704.35
MGU4.702.36	MGU4.704.36
MGU6.702.55	MGU6.704.55
MGU6.702.56	MGU6.704.56
MGU6.702.57	MGU6.704.57

Hármas keretek, vízszintes és függőleges soroláshoz	Négyes keretek, vízszintes és függőleges soroláshoz
MGU2.706.18	MGU2.708.18
MGU2.706.25	MGU2.708.25
MGU2.706.16	MGU2.708.16
MGU2.706.17	MGU2.708.17
MGU4.706.26	MGU4.708.26
MGU4.706.27	MGU4.708.27
MGU4.706.28	MGU4.708.28
MGU4.706.29	MGU4.708.29
MGU4.706.37	MGU4.708.37
MGU4.706.35	MGU4.708.35
MGU4.706.36	MGU4.708.36
MGU6.706.55	MGU6.708.55
MGU6.706.56	MGU6.708.56
MGU6.706.57	MGU6.708.57



MGU2.002.18



MGU2.004.18



MGU2.006.18



MGU2.008.18

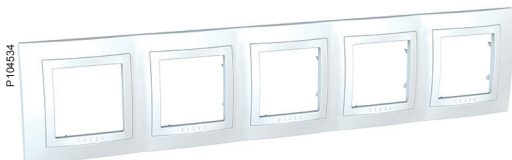

MGU2.010.18

Egyes keretek



Szín

- fehér
- krém

MGU2.002.18

MGU2.002.25

Kettes keretek, vízszintes és függőleges soroláshoz

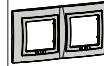

Szín

- fehér
- krém

MGU2.004.18

MGU2.004.25

Hármas keretek, vízszintes és függőleges soroláshoz

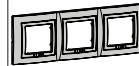

Szín

- fehér
- krém

MGU2.006.18

MGU2.006.25

Négyes keretek, vízszintes és függőleges soroláshoz

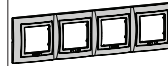

Szín

- fehér
- krém

MGU2.008.18

MGU2.008.25

Ötös keretek, vízszintes és függőleges soroláshoz

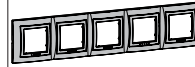

Szín

- fehér
- krém

MGU2.010.18

MGU2.010.25

Kapcsolók és nyomók

Bekötési ábrák

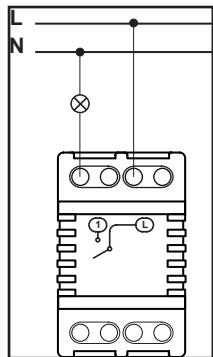

Egypólusú kapcsoló

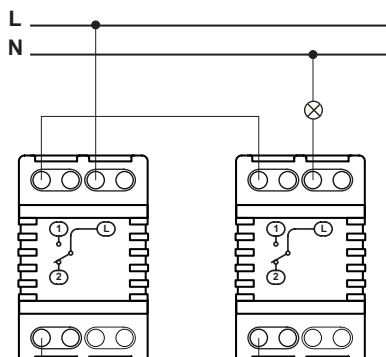

2 db váltókapcsoló

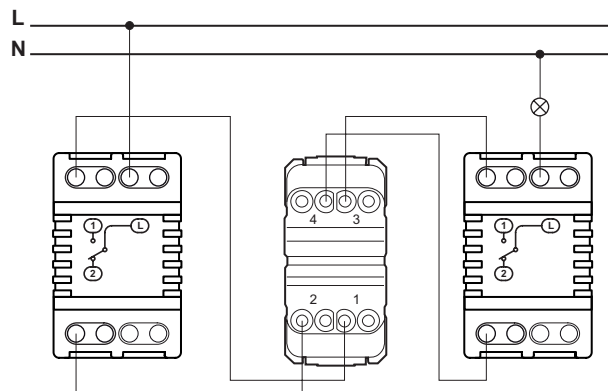

2 db váltó és 1 db keresztkapcsoló

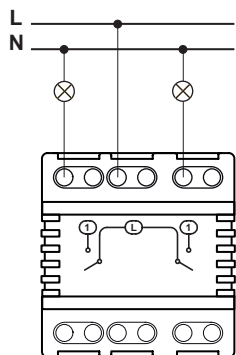

Csillárkapcsoló

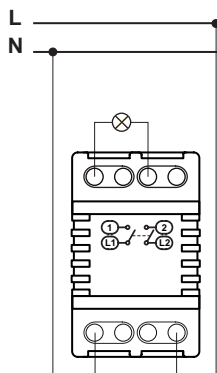

Kétpólusú kapcsoló

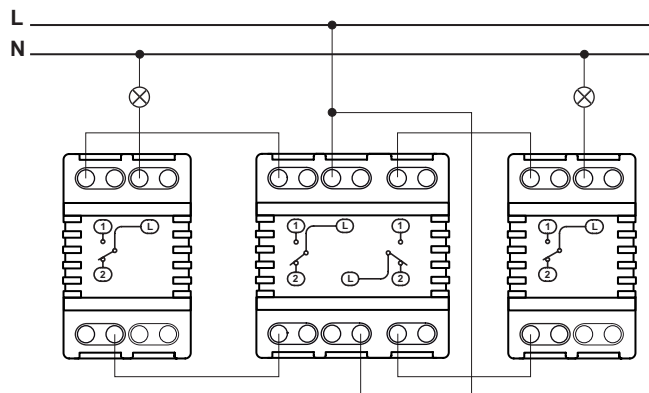

2 db váltókapcsoló és 1 db kettős váltókapcsoló 2 áramkörre

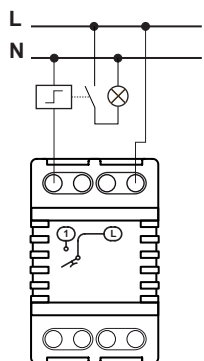

Nyomó

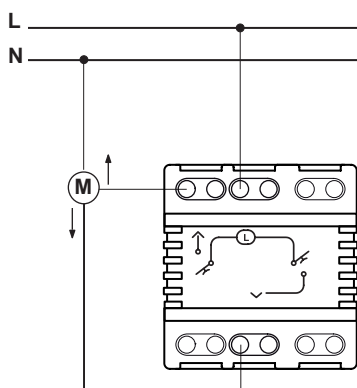

Redőnykapcsoló vagy nyomó

Kapcsolók és nyomók jelzőfényel

Bekötési ábrák

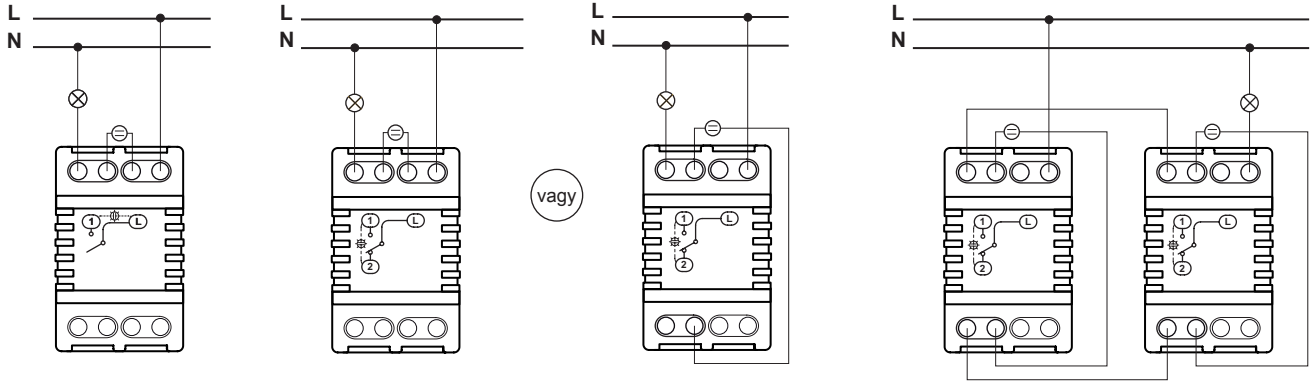

Egypólusú kapcsoló jelzőfényel

Váltókapcsoló (egypólusúként használva) jelzőfényel

2 db váltókapcsoló jelzőfényel

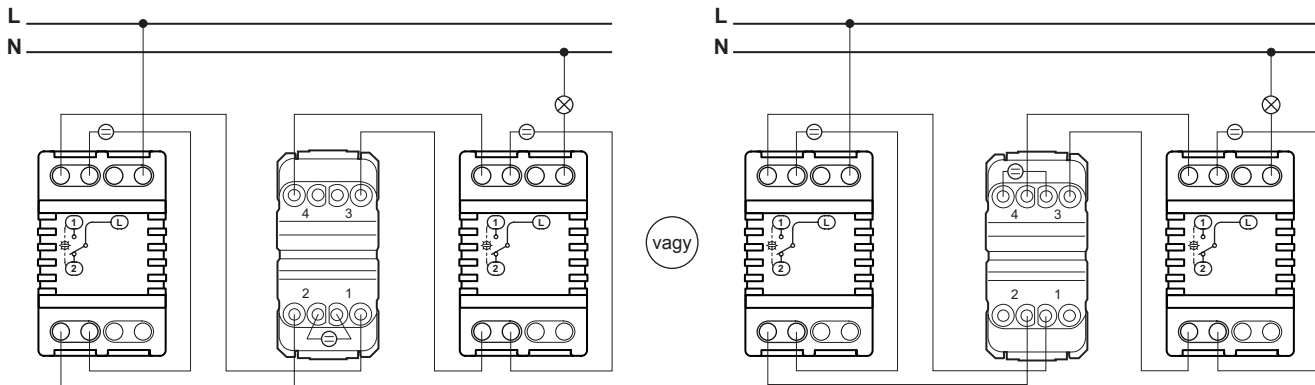

2 db váltókapcsoló és 1 db keresztkapcsoló jelzőfényel

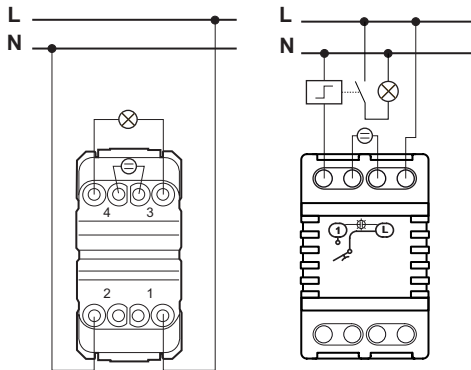

Kétpólusú kapcsoló jelzőfényel

Nyomó jelzőfényel

Kapcsolók és nyomók ellenőrzőfényel

Bekötési ábrák

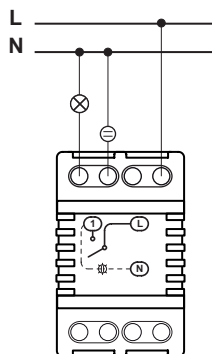

Egypólusú kapcsoló ellenőrzőfényel

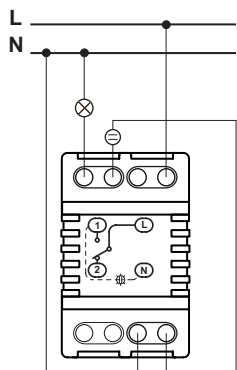

Váltókapcsoló (egypólusúként használva) ellenőrzőfényel

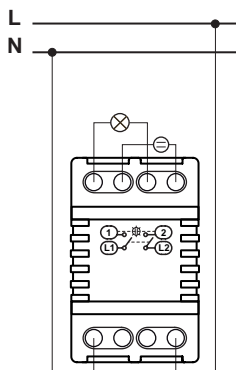

Kétpólusú kapcsoló ellenőrzőfényel

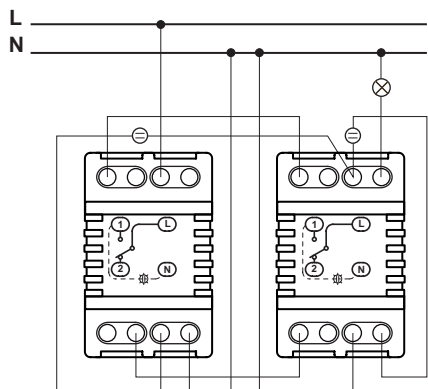

2 db váltókapcsoló ellenőrzőfényel

vagy

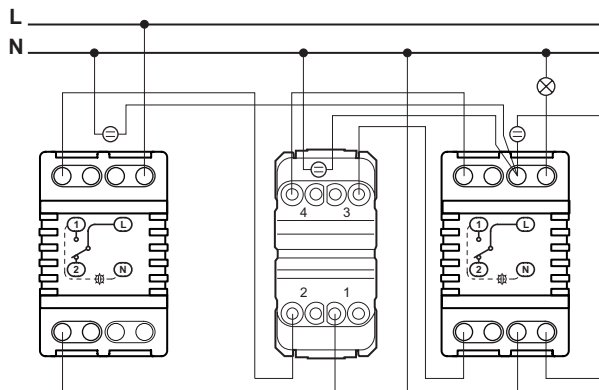
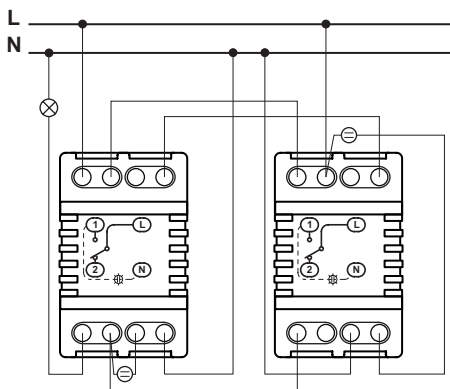

2 db váltókapcsoló és 1 db keresztkapcsoló ellenőrzőfényel

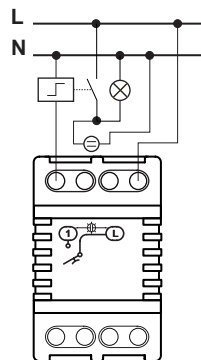

Nyomó ellenőrzőfényel

Forgatógombos fényerőszabályzó

MGU50.510.xx
400 VA, 1-10 V

Felhasználás

- Fényforrások szabályzására (lásd terhelési táblázat).
- Alkalmos felújítások esetén, újrakábelezés nélkül a normál kapcsoló helyére.
- A szabályzással kevesebb energiát használunk fel, ezzel pénzt takarítunk meg.

Technikai adatok

- Hálózati feszültség: 250 V AC \pm 10 %, 50 Hz.
- Fénycsőhöz \varnothing 26 és 38 mm, 1-10 V-os elektronikus előtétthez
- 10 x 1-10 V előtétthez 36 W fénycsövekhez vagy 5 x 1-10 V előtétthez 2 x 18 W fénycsövekhez, \varnothing 26 és 30 mm.
- Külső relé vezérlés: max. 50 x 1-10 V
- Biztosíték: 4 Ah, 230 V AC, 5 x 20 mm.
- Max. vezérlő áram: 200 mA.
- A kimeneti teljesítménycsökkenés 2 ill. 3 eszköz esetén.

Az eszközök kombinációja



Kimeneti teljesítménycsökkenés

25 % 25 % 40 % 50 %

Terhelési táblázat

25 °C 250 V 50 Hz Max. VA	1 NEM	2 NEM	3 NEM	4 NEM	5 NEM	6 400	7 NEM	8 NEM	9 NEM
---------------------------------------	----------	----------	----------	----------	----------	----------	----------	----------	----------

- 1 - Izzók
- 2 - Halogén lámpák
- 3 - Kisfeszültségű halogén lámpák ferromágneses transzformátorral
- 4 - Kisfeszültségű halogén lámpák, elektronikus transzformátorral
- 5 - Fénycsövek hagyományos előtéttel
- 6 - Fénycsövek szabályozható elektronikus előtéttel (1-10 V)
- 7 - Kompakt fénycsövek
- 8 - LED-es lámpák
- 9 - Motorok (egyfázisú)

Szabványok

Megfelel az EN 60669-2-1 szabványnak.

Használat

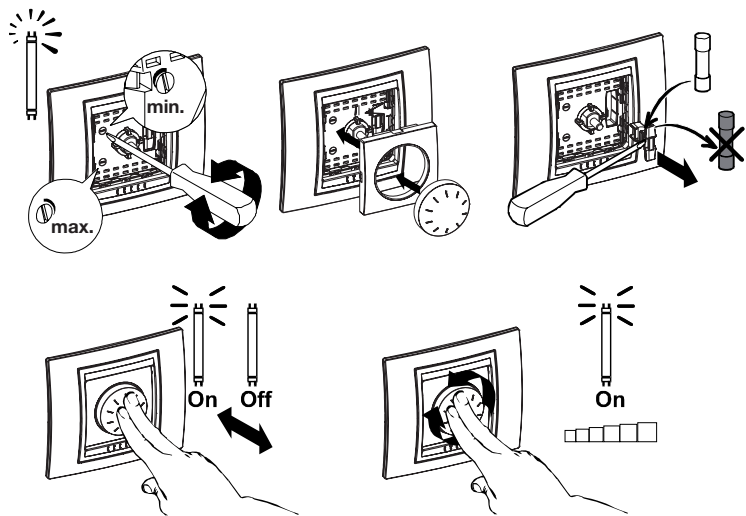

Bekötési útmutató

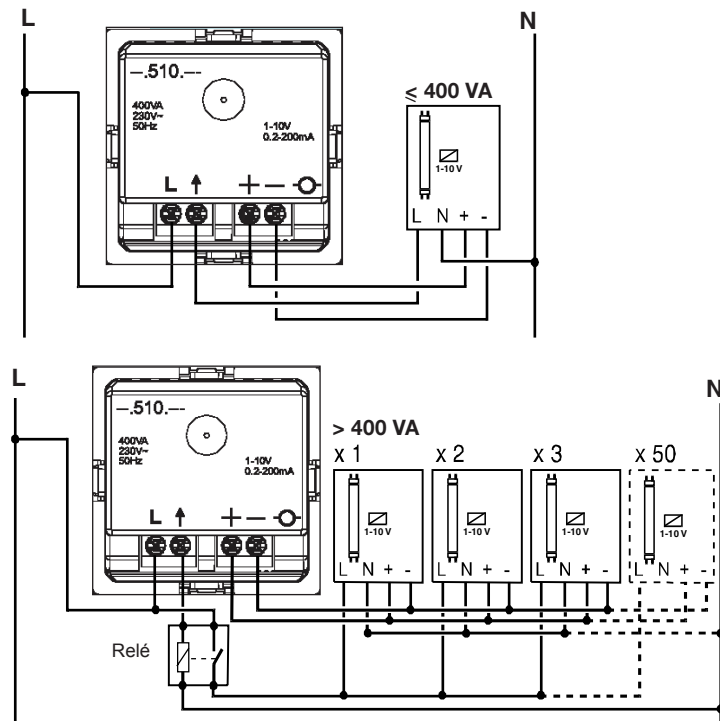

Csatlakozók: csavaros csatlakozások akár 2 x 2,5 mm² vezetékhez

Méretek (mm)

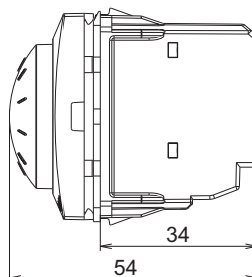

Forgatógombos fényerőszabályzó

MGU50.511.xx
40-400 W/VA

Felhasználás

- Fényforrások szabályzására (lásd terhelési táblázat).
- Alkalmos felújítások esetén, újrakábelezés nélkül a normál kapcsoló helyére.
- A szabályzással kevesebb energiát használunk fel, ezzel pénzt takarítunk meg.

Technikai adatok

- Hálózati feszültség: 250 V AC \pm 10 % 50 Hz.
- Váltóba köthető váltókapcsolóval.
- Biztosíték: 4 Ah-230 V AC, 5 x 20 mm.
- A kimeneti teljesítménycsökkenés 2 ill. 3 eszköz esetén:

Az eszközök kombinációja

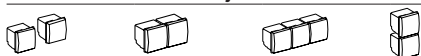

Kimeneti teljesítménycsökkenés

25 % 25 % 40 % 50 %

Terhelési táblázat

	1	2	3	4	5	6	7
25 °C 250 V 50 Hz							
Max. Min. W/VA	400 40	400 40	NEM	NEM	NEM	NEM	NEM

- 1 - Izzók vagy halogén lámpák
- 2 - Kisfeszültségű halogén lámpák ferromágneses transzformátorral
- 3 - Kisfeszültségű halogén lámpák, elektronikus transzformátorral
- 4 - Fénycsövek hagyományos előtétellel vagy fénycsövek szabályozható elektronikus előtétellel (1-10 V)
- 5 - Kompakt fénycsövek
- 6 - LED-es lámpák
- 7 - Motorok (egyfázisú)

Szabványok

Megfelel az EN 60669-2-1 szabványnak.

Használat

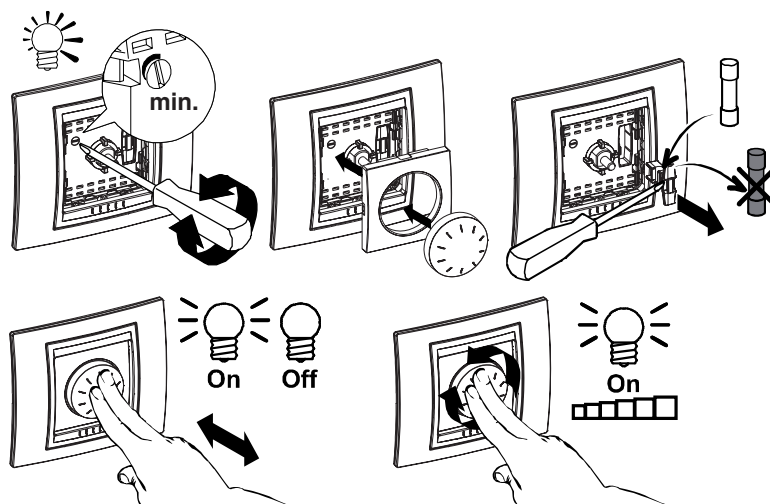

Bekötési útmutató

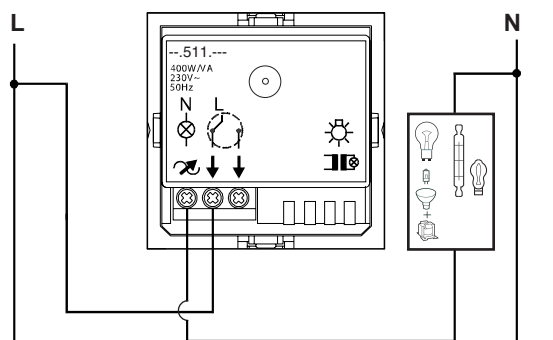

Csatlakozók: csavaros csatlakozások akár 2 x 2,5 mm² vezetékhez

Felújítási tippek

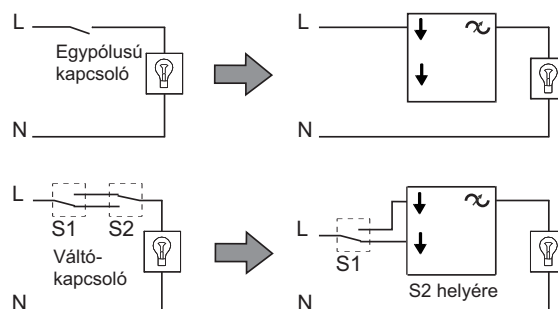

Méretetek (mm)

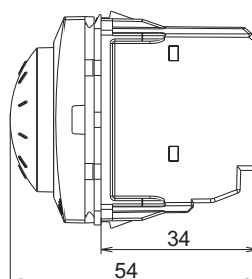

Forgatógombos fényerőszabályzó

MGU5.512.xxZD
40-1000 W/VA

Felhasználás

- Fényforrások szabályzására (lásd terhelési táblázat).
- Alkalmos felújítások esetén, újrakábelezés nélkül a normál kapcsoló helyére.
- A szabályzással kevesebb energiát használunk fel, ezzel pénzt takarítunk meg.

Technikai adatok

- Hálózati feszültség: 250 V AC \pm 10 %, 50 Hz.
- A kimeneti teljesítménycsökkenés 2 ill. 3 eszköz esetén:

Az eszközök kombinációja



Kimeneti teljesítménycsökkenés

25 % 25 % 40 % 50 %

Terhelési táblázat

	1	2	3	4	5	6	7
25 °C 250 V 50 Hz							
Max. Min. W/VA	1000 40	1000 40	NEM	NEM	NEM	NEM	600 60

- 1 - Izzók vagy halogén lámpák
- 2 - Kisfeszültségű halogén lámpák ferromágneses transzformátorral
- 3 - Kisfeszültségű halogén lámpák, elektronikus transzformátorral
- 4 - Fénycsövek hagyományos előtétellel vagy fénycsövek szabályozható elektronikus előtétellel (1-10 V)
- 5 - Kompakt fénycsövek
- 6 - LED-es lámpák
- 7 - Motorok (egyfázisú)

Szabványok

Megfelel az EN 60669-2-1 szabványnak.

Használat

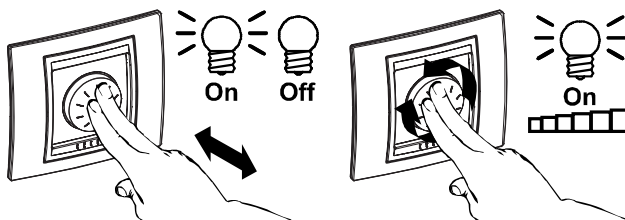
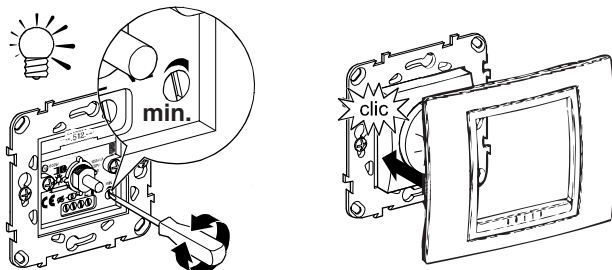
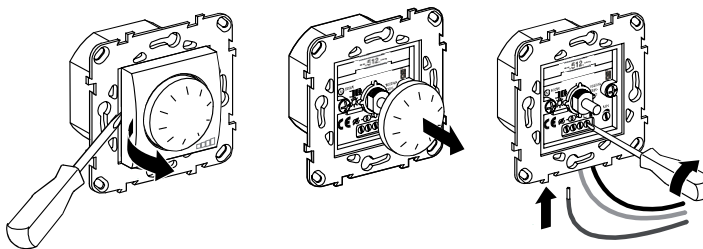

Bekötési útmutató

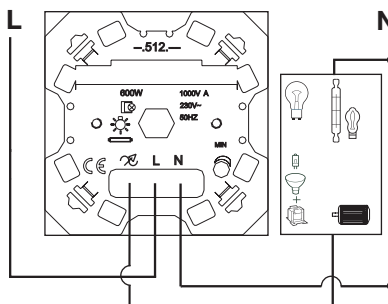

Csatlakozók: csavaros csatlakozások akár 2 x 2,5 mm² vezetékhez.

Méretetek (mm)

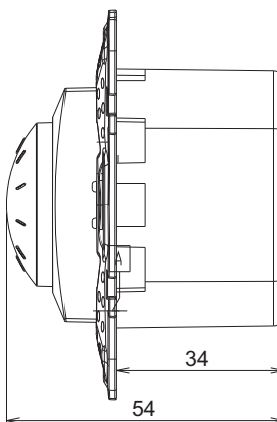

Forgatógombos fényerőszabályzó

MGU3.559.XX

40-400 W - kettős feszültségű

Felhasználás

- Fényforrások szabályzására (lásd terhelési táblázat).
- Alkalmos felújítások esetén, újrakábelezés nélkül a normál kapcsoló helyére.
- A szabályzással kevesebb energiát használunk fel, ezzel pénzt takarítunk meg.

Technikai adatok

- Hálózati feszültség: 127/ 250 V AC, 50/60 Hz.
- Kapcsolóként használható.
- Biztosíték: 4 Ah- 250 V AC, 5 x 20 mm.

Két eszköz egymás melletti használata nem megengedett!



Terhelési táblázat

	1	2	3	4	5	6
 25 °C 50/60 Hz						
127 V AC						
Max. W/VA	250	NEM	NEM	NEM	NEM	NEM
Min. W/VA	40					
250 V AC						
Max. W/VA	400	NEM	NEM	NEM	NEM	NEM
Min. W/VA	60					

- 1 - Izzók vagy halogén lámpák
- 2 - Kisfeszültségű halogén lámpák ferromágneses transzformátorral
- 3 - Fénycsövek hagyományos előtétellel vagy fénycsövek szabályozható elektronikus előtétellel (1- 10 V)
- 4 - Kompakt fénycsövek
- 5 - LED-es lámpák
- 6 - Motorok (egyfázisú)

Szabványok

Megfelel az IEC 60669-2-1, 2002-Ed.4,
IEC 60669-1, 1998-Ed.3 + A1, 1999 szabványoknak.

Használat

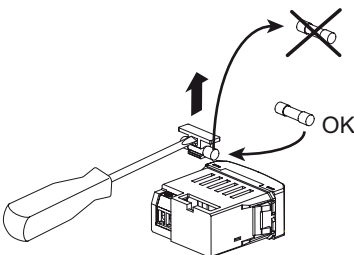
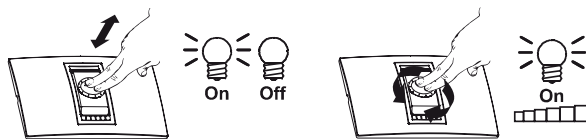

Bekötési útmutató

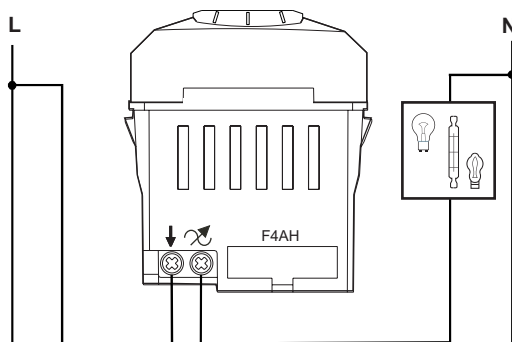

Csatlakozók: csavaros csatlakozások akár 2 x 2,5 mm² vezetékhez.

Méretetek (mm)

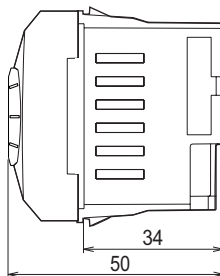

Felhasználás

- Otthonokban, irodákban és olyan helyekre ajánlott a használata, ahol szükség van arra, hogy egy külső jelzés bent hallható legyen.

Technikai adatok

- Hálózati feszültség: 230 V AC \pm 10 %, 50-60 Hz.
- Beállítható csengőhangok száma: 5.
- Hagyományos nyomóval (fényjelzéssel vagy anélkül) használható:
 - jelzőfény nélküli nyomók maximális száma: 10,
 - jelzőfényes nyomók maximális száma: 3.
- Hangerősség: 70 db/ 1 m.
- Fogyasztás: 14 mA.

Szabványok

Megfelel az IEC 62080 szabványnak.

Használat

A csengő 3 különböző bemenettel rendelkezik a különböző nyomókhoz. 5 különböző csengőhang. Egy külön hang állítható be minden bemenethez. (lásd **csengőhang kiválasztása**).

Csengőhang beállítás

- Tartsuk nyomva 15 mp-ig a gombot, hogy a csengőhang-programozás módba léphessünk. A csengő minden elérhető hangot lejátszik, amíg egy rövid nyomással ki nem választjuk a nekünk tetszőt. Ha nem választunk ki egy csengőhangot sem kb. 3 percn belül, az alapbeállításához tér vissza a dallamcsengő.
- Különböző csengőhangokat lehet beállítani a különböző bemenetekre (nyomógombokra).

Bekötések

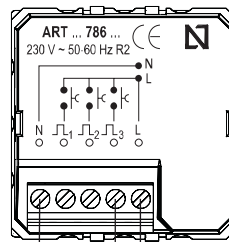

- * Max. 10 jelzőfény nélküli nyomó és max. 3 jelzőfényes nyomó köthető párhuzamosan.
- Bekötési pontok: csavaros csatlakozás akár 2 x 1,5 mm² vezetékhez.

Méretetek (mm)

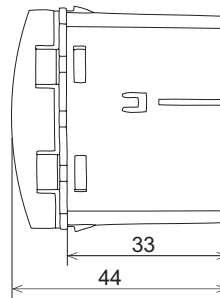

Nyomógombos fényerőszabályzók

MGU50.515.xx
20-350 W/VA

Felhasználás

- Fényforrások szabályzására (lásd terhelési táblázat).
- Alkalmos felújítások esetén, újrakábelezés nélkül a normál kapcsoló helyére.
- A szabályzással kevesebb energiát használunk fel, ezzel pénzt takarítunk meg.

Technikai adatok

- Hálózati feszültség: 250 V AC \pm 10 %, 50 Hz.
- Hagyományos nyomóval (jelzőfényrel vagy anélkül) távirányítható, ki/be kapcsolás és szabályozás:
 - jelzőfény nélküli nyomókkal: max. 25 db
 - jelzőfényes nyomókkal max: 5 db (1,5 A)
- A kimeneti teljesítménycsökkenés 2 ill. 3 eszköz esetén:

Az eszközök kombinációja



Kimeneti teljesítménycsökkenés

25 % 25 % 40 % 50 %

Terhelési táblázat

	1	2	3	4	5	6	7	8	9
Max. W/VA	250	350	350	300	NEM	NEM	NEM	200	350
Min. W/VA	20	20	20	20				20	20

- 1 - Izzók
- 2 - Halogén lámpák
- 3 - Kisfeszültségű halogén lámpák ferromágneses transzformátorral
- 4 - Kisfeszültségű halogén lámpák, toroid transzformátorral
- 5 - Fénycsövek hagyományos előtétellel vagy fénycsövek szabályozható elektronikus előtétellel (1- 10 V)
- 6 - Kompakt fénycsövek
- 7 - LED-es lámpák
- 8 - Ventilátorok
- 9 - Fűtő eszközök

Szabványok

Megfelel az EN 60669-2-1 szabványnak.

Használat

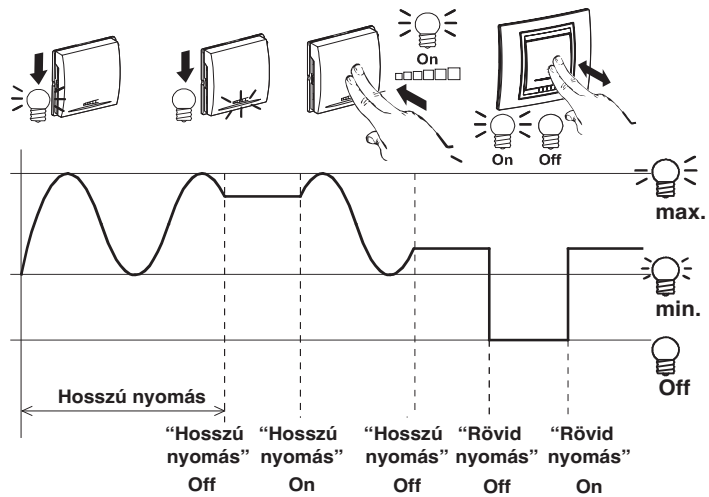
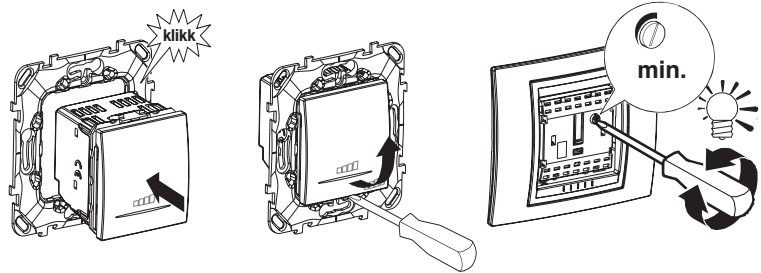

Bekötési útmutató

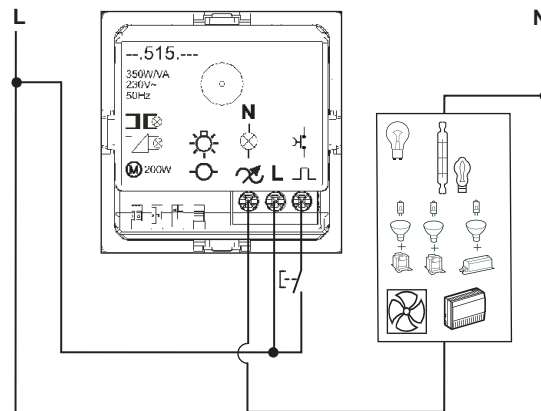

Csatlakozók: csavaros csatlakozások akár 2 x 2,5 mm² vezetékhez.

Méretek (mm)

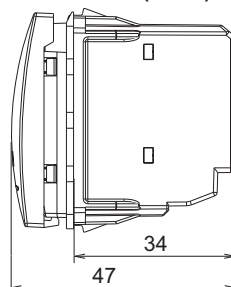

Felhasználás

- A mozgásérzékelő kapcsolja a rákötött terheléseket, ha valaki elhalad előtte.
- Különböző terhelések esetén használható (lásd a táblázatot).
- Beltéri telepítés esetén kívüli vagy süllyesztett szereléshez használható.
- Használatával kevesebb energiát fogyasztunk, ezzel pénzt takarítunk meg.

Technikai adatok

- Hálózati feszültség: 250 V AC \pm 10 %, 50 Hz.
- Mozgás érzékelési terület:
 - 10 x 20 m (PIR telepítési magasság: 2.15 m)
 - 9 x 18 m (PIR telepítési magasság: 1.2 m).
- Látószög: teljes 180°, részlegesen 90° jobbra vagy balra.
- Üzem módok:
 - Kézi: hozzá kapcsolt nyomóval történik a vezérlés.
 - Automatikus: egy előre beállított értéknek megfelelően történik az érzékelés és a működtetés.
- Két érzékelő használható párhuzamosan, nagyobb területek lefedése érdekében.
- Késleltetés: állítható 2 mp és 20 perc között.
- Fényérzékelő: állítható 5 és 1000 lux között.

Terhelési táblázat

 25 °C 250 V 50 Hz	1	2	3	4	5	6	7
	 Max. 300 Min. 40 W/VA	NEM	NEM	NEM	NEM	NEM	NEM

- 1 - Izzók és halogén lámpák vagy fűtő eszközök
- 2 - Kisfeszültségű halogén lámpák ferromágneses vagy elektronikus ill. toroid transzformátorral
- 3 - Fénycsővek hagyományos előtétellel vagy fénycsővek szabályozható elektronikus előtétellel (1- 10 V)
- 4 - Kompakt fénycsővek
- 5 - LED-es lámpák
- 6 - Ventilátorok
- 7 - Kontaktorok

Szabványok

Megfelel az EN 60669-2-1 szabványnak.

Használat

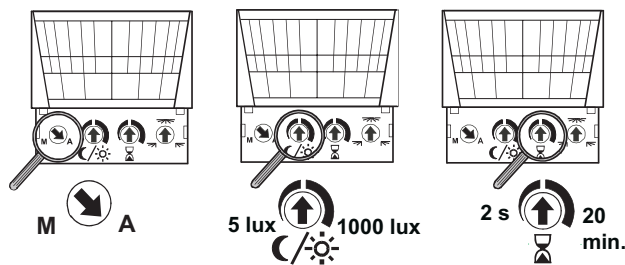
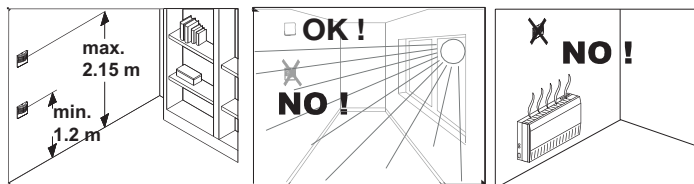

M: kézi: az érzékelő nyomógombbal vezérelhető

A: automatikus: az érzékelő egy előre beállított értéknek megfelelően működik

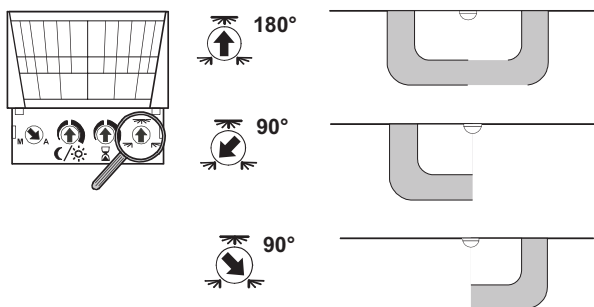

Bekötési útmutató

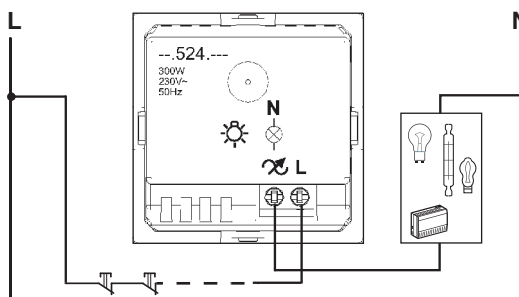

- Csatlakozók: csavaros csatlakozások akár 2 x 2,5 mm² vezetékhez.
- Maximum 5 db NC nyomó használható a manuális módhoz.

Példák felújításhoz

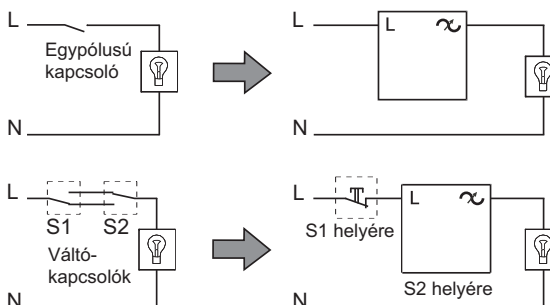

Érzékelési területek

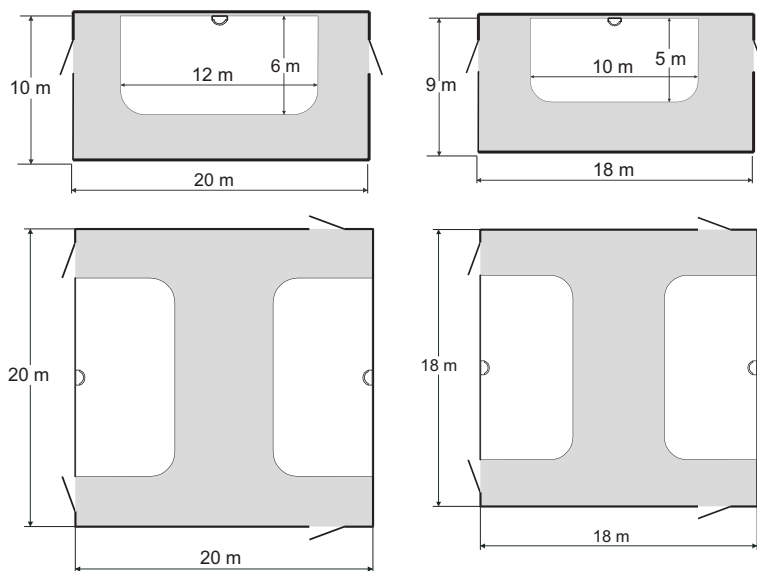

Max. telepítési magasság: 2.15 m

Max. telepítési magasság: 1.2 m

 Mozgásérzékelési terület

Párhuzamosan kötött érzékelők száma	2	3	4	5
Max. terhelés	300 W	300 W	300 W	300 W
Min. terhelés	50 W	80 W	100 W	140 W

Méretek (mm)

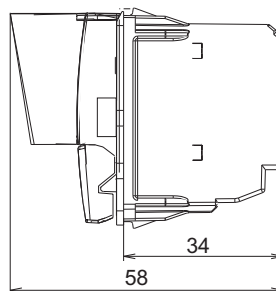

Felhasználás

- A mozgásérzékelő kapcsolja a rákötött terheléseket, ha valaki elhalad előtte.
- Különböző terhelések esetén használható (lásd a táblázatot).
- Beltéri telepítés esetén falon kívüli vagy süllyesztett szereléshez használható.
- Használatával kevesebb energiát fogyasztunk, ezzel pénzt takarítunk meg.

Technikai adatok

- Hálózati feszültség: 250 V AC \pm 10 %, 50 Hz.
- Mozgás érzékelési terület:
 - 10 x 20 m (PIR telepítési magasság: 2.15 m)
 - 9 x 18 m (PIR telepítési magasság: 1.2 m).
- Látószög: teljes 180°, részleges 90° jobbra vagy balra.
- Üzem módok:
 - Kézi: hozzá kapcsolt nyomóval történik a vezérlés.
 - Automatik: egy előre beállított értéknek megfelelően történik az érzékelés és a működtetés.
 - Slave: a fő érzékelőnek megfelelően működik az érzékelő, nagyobb terek lefedésekor.
- Késleltetés: állítható 2 mp és 20 perc között.
- Fényérzékelő: állítható 5 és 1000 lux között.

Terhelési táblázat

	1	2	3	4	5	6	7	8	9	10
25 °C 250 V 50 Hz										
Max. W/WA	2300	2000	1050	1150	2000	500	500	200	2300	200

- 1 - Izzók
- 2 - Halogén lámpák
- 3 - Kisfeszültségű halogén lámpák ferromágneses transzformátorral
- 4 - Fénycsövek hagyományos előtétellel
- 5 - Kisfeszültségű halogén lámpák elektronikus transzformátorral
- 6 - Kompakt fénycsövek
- 7 - LED-es lámpák
- 8 - Ventilátorok
- 9 - Fűtő eszközök
- 10 - Kontaktorok

Szabványok

Megfelel az EN 60669-2-1 szabványnak.

Használat

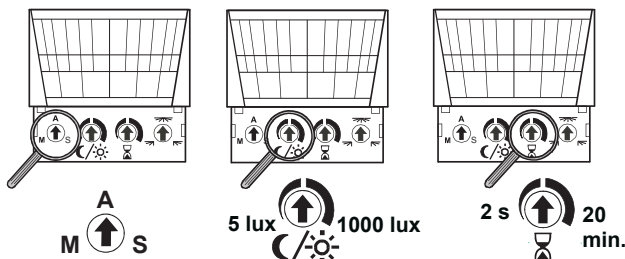
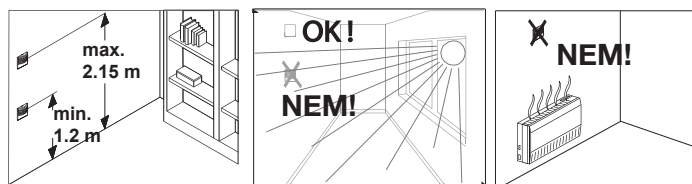

M: kézi: az érzékelő nyomógombbal vezérelhető

A: automatikus: az érzékelő egy előre beállított értéknek megfelelően működik

S: slave: a fő érzékelőnek megfelelően működik az érzékelő, nagyobb terek lefedésekor

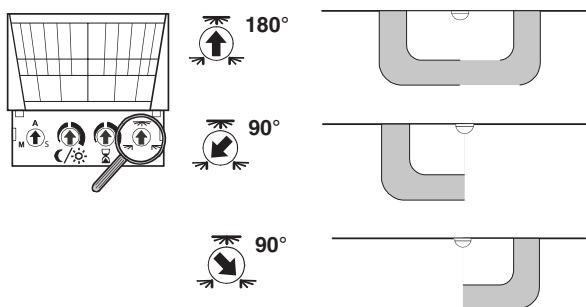

Bekötési útmutató

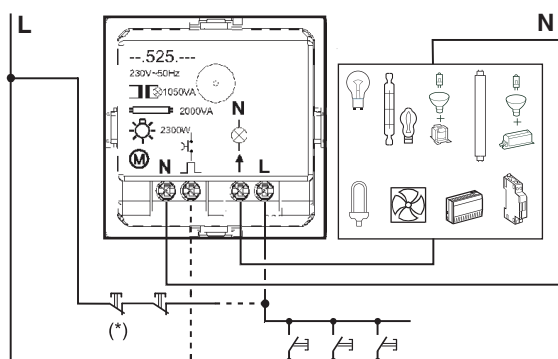

Csatlakozók: csavaros csatlakozások akár 2 x 2,5 mm² vezetékhez

(*) maximum 5 db NC nyomó használható a manuális módhoz.

Példák felújításhoz

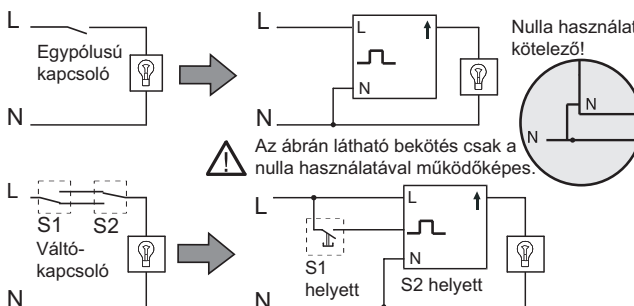

Érzékelési területek

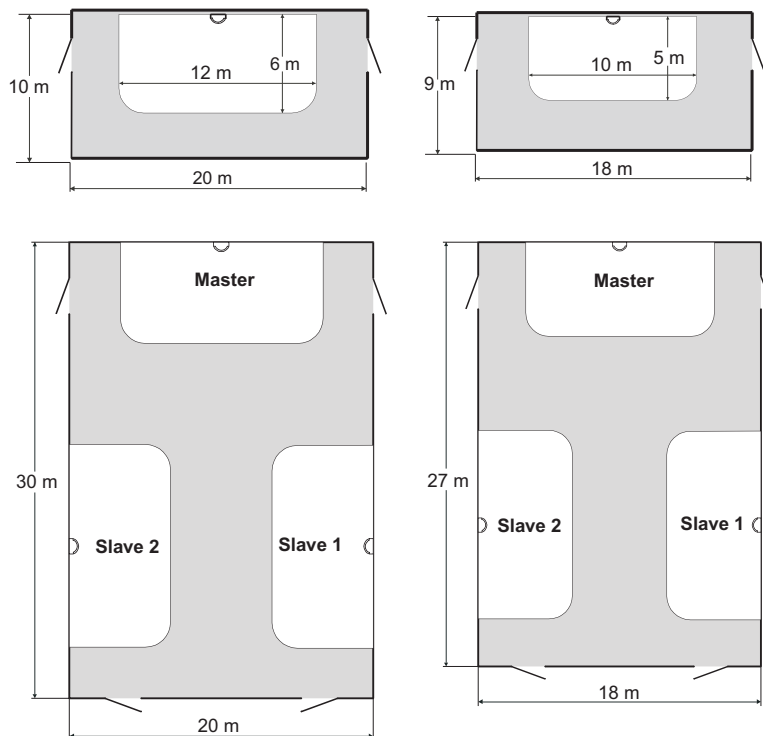

Max. telepítési magasság: 2.15 m

Max. telepítési magasság: 1.2 m

A Slave üzemmód nagyobb terek lefedése esetén használandó.

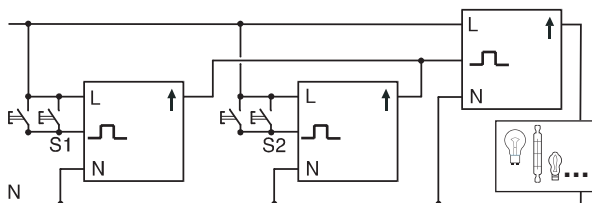
 Mozgásérzékelési terület

- Max. 5 db slave egy master eszközhöz
- Max. 5 db nyomó egy slave érzékelőhöz
- NO nyomókkal használhatóak
- A master érzékelőnél az automatikus módban opcionálisan nyomó használható.
- A slave késleltetési ideje kisebb, mint a master eszközé.

Méretek (mm)

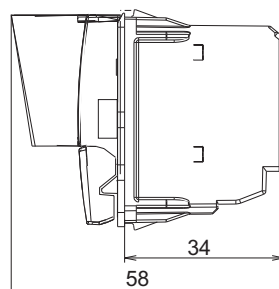

Felhasználás

- Otthoni megoldások:
 - helyiség fűtésére
 - központi fűtéshez
 - helyiség légkondicionálásához
- Szolgáltató szektor:
 - ventilátor klímavezérlés
 - központi fűtés és zónaszelepek vezérlése
- Használható kazán vagy keringető szivattyú vezérlésre (fűtés) vagy a légkondicionáló vezérlésére.

Technikai adatok

- Hálózati feszültség: 250 V AC \pm 10 %, 50 Hz.
- Tartomány: +5 °C - +30 °C.
- Pontosság: 0.5 °C.
- A hőmérséklet beállítása az előlapi tárcsa segítségével történik.
- Terhelések:
 - 8 A (rezisztív)
 - 2 A, Pf (cos ϕ) = 0.6 (induktív).
- potenciálmentes kontakt
- Termikus túlterhelés elleni védelem: a mechanizmus védve van a hozzá csatlakoztatott terhelés által okozott túlterheléstől.
- A zöld LED mutatja a hálózati feszültség meglétét.
- Piros/Zöld kétszínű led: hűtés vagy fűtés
- piros LED azt mutatja, hogy a rendszer fűtési módban van, vagyis a hőmérséklet nem érte el a kívánt szintet.
- kék LED azt mutatja, hogy a rendszer hűtési módban van, vagyis a hőmérséklet nem csökkent a kívánt szintet.

Szabványok

Megfelel az:

- EN 607320-2-9.
- LV és EMC szabványoknak.

Használat

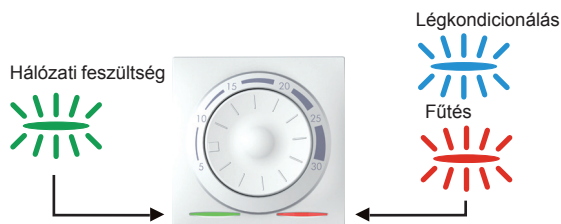
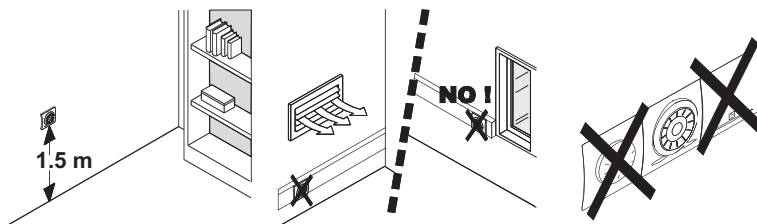

Bekötési útmutató

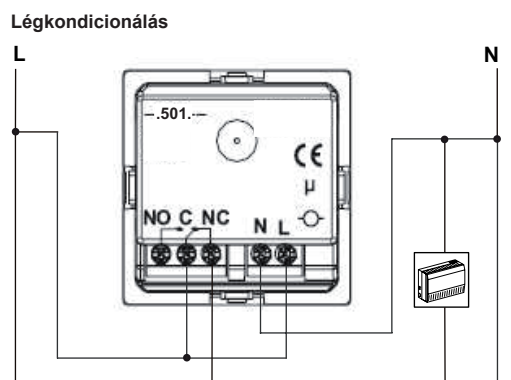
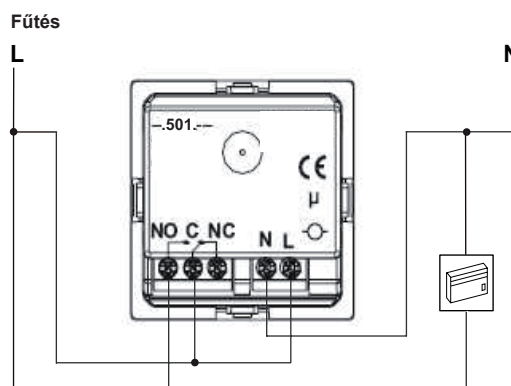

- Csatlakozások: L (fázis), N (nulla), C (közös pont), NO (NO kontakt), NC (NC kontakt)
- Csatlakozók: csavaros csatlakozások akár 2 x 2,5 mm² vezetékhez

Méretetek (mm)

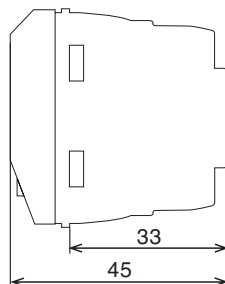

Felhasználás

Otthoni padlófűtéshez.

Technikai adatok

- Hálózati feszültség: 250 V AC \pm 10 %, 50 Hz.
- Tartomány: + 5 °C - + 45 °C.
- Pontosság: 0.5 °C.
- A hőmérséklet beállítása az előlapi tárcsa segítségével történik.
- Terhelések: 10 A, rezisztív, $\cos\phi = 1$ (2300W).
- Fényjelzések:
 - A zöld LED mutatja a hálózati feszültség meglétét.
 - A piros LED azt mutatja, hogy a rendszer fűtési módban van, vagyis a hőmérséklet nem érte el a kívánt szintet.
- A hőmérsékletérzékelő szonda minden termosztát tartozéka:
 - impedancia: 10 k Ω 25°C, NTC szenzor
 - hossz: 4 m.

Szabványok

Megfelel az:

- EN 607320-2-9.
- LV és EMC szabványoknak.

Használat

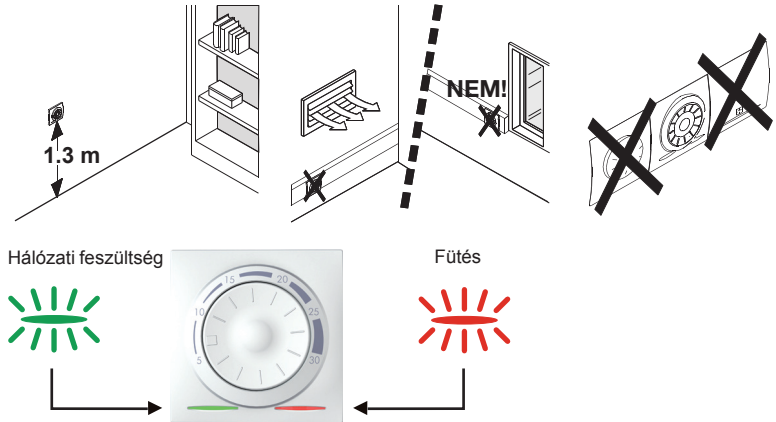

Bekötési útmutató

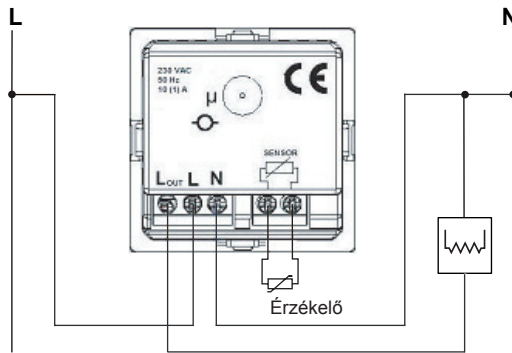

Bekötési pontok:

- csavaros csatlakozások akár 2 x 2,5 mm² vezetékhez
- szenzor: csavaros csatlakozás akár 2 x 1,5 mm² vezetékhez

Méretek (mm)

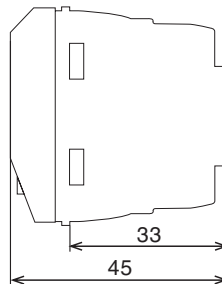

Felhasználás

- Otthoni megoldások:
 - helyiség fűtésére
 - központi fűtéshez
 - helyiség légkondicionálásához.
- Szolgáltató szektor:
 - ventilátor klímavezérlés
 - központi fűtés és zónaszelvek vezérlése
- Használható kazán vagy keringető szivattyú vezérlésre (fűtés) vagy a légkondicionáló vezérlésére.

Technikai adatok

- Hálózati feszültség: 250 V AC \pm 10 %, 50 Hz.
- 1. módozat: a fűtés a C és NO bekötési pontokra van kötve.
- 2. módozat: a légkondicionáló rendszer a C és az NC pontokra van kötve.
- Felhasználó által könnyen programozható.
- Maximális heti programok száma: 1
- A programok korlátlan számban módosíthatóak.
- A hűtés ill. fűtés az INSTALL PARAMETERS részben programozhatóak.
- Hálózati feszültség nélkül az eltárolt programot 7 napig tárolja.
- Relatív páratartalom működés közben: 20-85%
- Programozható hőmérsékletek: Tmax, Tmin, fagymentesítés
- Szobai hőmérséklet megjelenítése: 0-45°C
- Állítható hőmérsékleti lépték: 0.5°C
- Működési hőmérséklet: 0-50°C
- Tartomány: 5-35°C
- Tárolási hőmérséklet: -5-55°C
- Megszakítóképesség: 8 A rezisztív, 5 A induktív
- Potenciálmentes kontakt

Szabványok

Megfelel az EN 60730-2-9 szabványnak.

Használat

Kijelzések

- **AUTO:** az automatikus funkció esetén a fűtő- vagy hűtőfunkció kapcsolása az előre programozott értékek szerint történik.
- **MAN:** a kézi funkció lehetővé teszi, hogy az adott pillanatban szükséges hőmérsékletet lehessen beállítani, felülbírálva az automatikus funkciót.
- **Tmin:** ezen érték beállításával adhatóak meg a számunkra még elviselhető minimum hőmérsékletek. Akkor célszerű használni, amikor nem tartózkodunk otthon, ill. éjjel. Az értékek normál esetben 18 és 20 fok között vannak ez esetben.
- **Tmax:** ezen érték megadásával az optimális komfort hőmérsékletet lehet beállítani. Ezen értékek normál esetben 21 és 22 fok között vannak.
- **SUITCASE:** ezen funkciót hosszabb távollét esetén célszerű használni, amikor csak a fagymentesítő funkció aktív.
- **CAL:** a hőmérsékleti szenzor kalibrálása: első beállítás esetén ill. ha pontatlan működést tapasztalnánk. Az aktuális érték akár 5 fokkal módosítható.
- **DIF:** különbség érték: az az intervallum, amik között a szenzor működik. pl. ha az érték 0,5 fok, akkor a 22 fokos beállított hőmérséklet eléréséhez 21,5 fok esetén kapcsol be és 22 foknál kapcsol ki.
- **Frost-protection:** a fagymentesítési funkciót akkor használhatjuk, amikor SUITCASE módban van a termosztát, ekkor megakadályozza, hogy a rendszer elfagyjon. Az alap beállított hőmérséklet 6 fok.

Gombok

MENU



Menu/ On -Off



SELECT



Értékek növelése/ SELECT



COPY



Értékek csökkentése/ COPY



OK



Értékek megerősítése és lehetőségek/ Holiday mode



MENU OK



Égyidejűleg nyomja meg a MENU és OK gombot 10 másodpercig (csak AUTO üzemmódban), hogy visszaállítsa az eredeti paramétereket. Nyomja meg a «▲» és «▼» gomb 5 mp-ig (csak AUTO üzemmódban) az INSTALL PARAMETERS részbe lépéshez.



SELECT COPY



Nyomja meg a «▲» és «▼» gombokat 5 mp-ig (csak AUTO üzemmódban) az INSTALL PARAMETERS részbe lépéshez.

Automatikus fűtésprogramozás

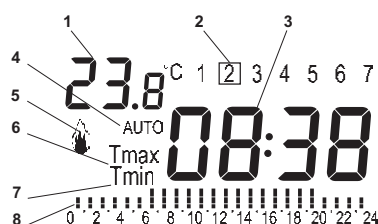

Légkondicionálás programozása

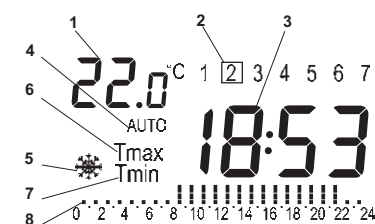

- 1 - A helyiség hőmérséklete °C-ban
- 2 - Napjelző
- 3 - Óra
- 4 - AUTO kijelző: automatikus funkció
- 5 - Fűtés vagy légkondicionálás jelzője: Be (♣) vagy Be (*)
- 6 - Tmax: komfort hőmérséklet-kijelző
- 7 - Tmin: a gazdaságos hőmérséklet-kijelző
- 8 - Hőmérséklet / idő (0-24) sáv:
 - — Tmax
 - — Tmin
 - — Fagymentesítés (*)

Telepítési példák

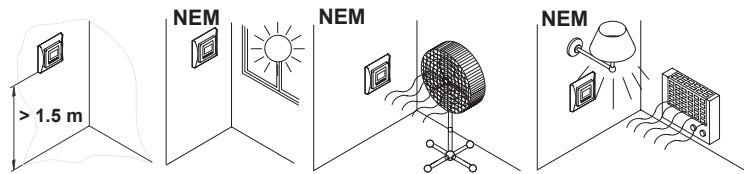

Bekötések

Fűtés

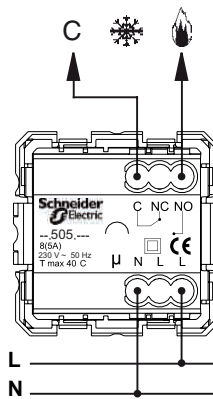

Hűtés

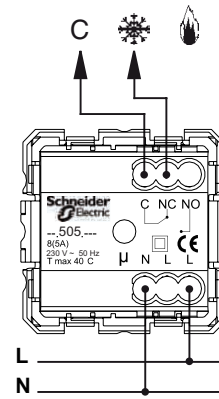

- Bekötési pontok: L (fázis), N (nulla), C (közös pont), NO (záróérintkező) és NC (nyitóérintkező).
- A fűtés a C és az NO pontok bekötésével vezérelhető. A hűtés a C és az NC pontok bekötésével vezérelhető.
- Bekötési pontok: csavaros csatlakozás akár 1 x 1,5 mm² vezetékhez.

Méretek

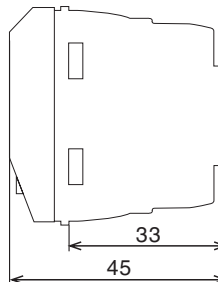

Felhasználás

- Folyosókra, mellékhelyiségekbe, lépcsőházakba.
- Nyomás után az előre beállított késleltetés után megszakítja az áramkört.
- Kék ellenőrzőfényvel ellátva.

Technikai adatok

- Hálózati feszültség: 250 V AC ± 10 %, 50 Hz
- Relés technológia
- Max. terhelés: 8 A.
- A késleltetési idő potméterrel állítható.
- Állítható értékek: 2 mp és 12 perc között.
- Hagyományos nyomókkal (jelzőfényes vagy jelzőfény nélküli) vezérelhető:
 - jelzőfény nélküli nyomók maximális száma: 25 db,
 - jelzőfényes nyomók maximális száma: 5 db
- A kimeneti teljesítménycsökkenés 2 ill. 3 eszköz esetén:

Az eszközök kombinációja

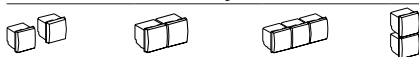

Kimeneti teljesítménycsökkenés

25 %	25 %	40 %	50 %
------	------	------	------

Terhelési táblázat

25 °C 250 V 50 Hz	1	2	3	4	5	6	7	8
Max.	1800 W	1300 W	1000 VA	1800 W	8 A 35 µF	60 W	3 A	1800 W

- 1 - Izzók
- 2 - Halogén lámpák
- 3 - Kisfeszültségű halogén lámpák ferromágneses transzformátorral
- 4 - Kisfeszültségű halogén lámpák elektronikus transzformátorral
- 5 - Fénycsövek hagyományos előtétellel
- 6 - Kompakt fénycsővek
- 7 - LED-es lámpák
- 8 - Ventilátorok
- 9 - Fűtő eszközök
- 10 - Kontaktorok

Szabványok

Megfelel az EN 60669-2-1 szabványnak.

Használat

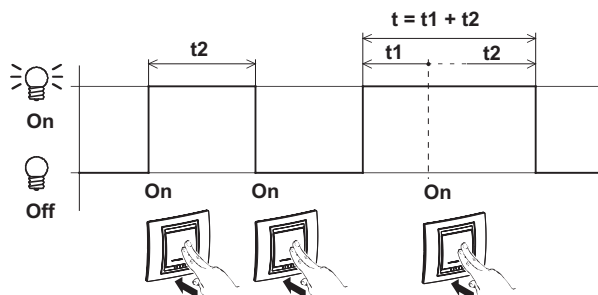
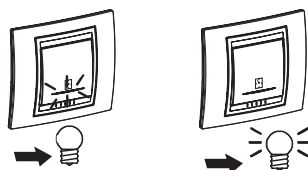
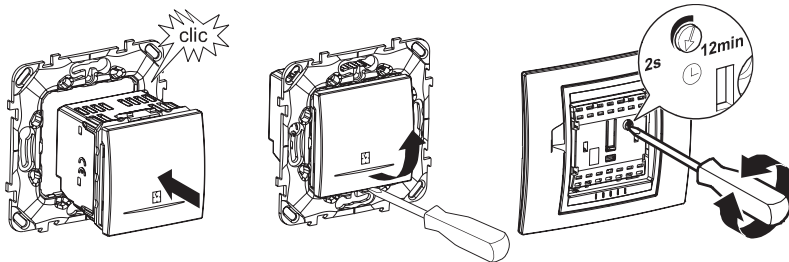

Bekötések

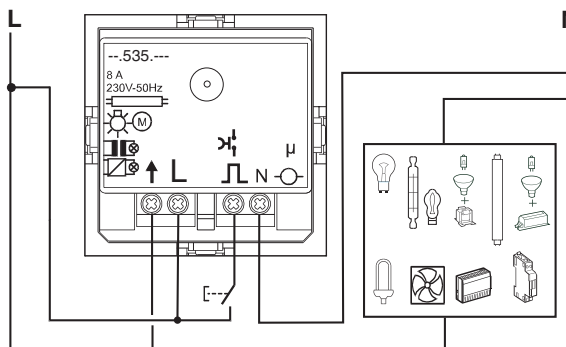

Bekötési pontok: csavaros csatlakozás akár 2 x 1,5 mm² vezetékhez.

Méretetek

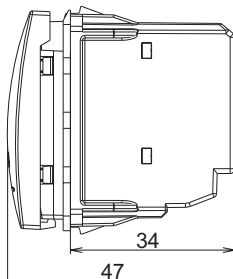

Felhasználás

A programozható időkapcsolóval meghatározott időintervallumban kapcsolható az adott áramkör. A kapcsolás beállításakor a be- és a kikapcsolást is meg kell adni. Az idő és a nap külön állítható.

Technikai adatok

- Hálózati feszültség: 250 V AC \pm 10 %, 50 Hz
- Maximális programszám: 28 (56 fel/le kapcsolás)
- Hálózati feszültség nélkül az eltárolt programot 7 napig tárolja.
- Relatív kijelzett páratartalom: 20-85%
- Szobahőmérséklet kijelzés: 0 - 50°C
- Minimális kapcsolási intervallum: 1 perc
- Működési hőmérséklet: 0...50°C
- Tárolási hőmérséklet: -5...55°C
- Potenciál mentes kontakt

Terhelési táblázat

25 °C 250 V 50 Hz	1	2	3	4	5	6	7	8	9
Max. W/WA	1200	1000	NEM	NEM	NEM	NEM	NEM	NEM	XX

- 1 - Izzók vagy halogén lámpák
- 2 - Kisfeszültségű halogén lámpák ferromágneses transzformátorral
- 3 - Kisfeszültségű halogén lámpák elektronikus transzformátorral
- 4 - Fénycsövek hagyományos előtétellel
- 5 - Kompakt fénycsövek
- 6 - LED-es lámpák
- 7 - Ventilátorok
- 8 - Fűtő eszközök
- 9 - Kontaktorok

A táblázatban nem szereplő terhelések ill. magasabb terhelés esetén kontaktorokat kell használni.

Szabványok

Megfelel az EN 60669-2-1 szabványnak.

Használat

Kijelzések

- **AUTO**: az automatikus funkció esetén az áramkör ki- és bekapcsolása az előre programozott értékek szerint történik.
- **MAN**: a kézi funkció lehetővé teszi, hogy felkapcsolhassuk az adott áramkört, felülbírálva az automatikus funkciót.
- **INTERVAL**: köztes időtartam, ami a fel- és a lekapcsolás között telik el.
- **SUITCASE**: ezen funkciót hosszabb távollét esetén célszerű használni.

Gombok

MENU Menu/ On-Off

Ezzel a gombbal lehet kiválasztani a különböző programokat. OK-val lehet belépni a kiválasztott részbe.



Értéknövelés/ SELECT

A programozás során a ki- és bekapcsolás között lehet választani ezzel a gombbal. Amikor a MEM (memória) látszik a kijelzőn, lehetőség van a MOD (módosítás) és a SELECT (törlés) között választani.

Értéksökkentés/ COPY

A programozás során ezzel a gombbal lehet másolni a napi programot a következő napra. A MEM és a COPY menük közül lehet választani.



Értékek megerősítése és lehetőségek/ Távollét mód

Nyomja meg ezt a gombot öt másodpercig (csak az Auto üzemmódban), hogy a SUITCASE módba (👜) válthasson (hosszabb távollétek esetén).

Automatikus mód kijelzője

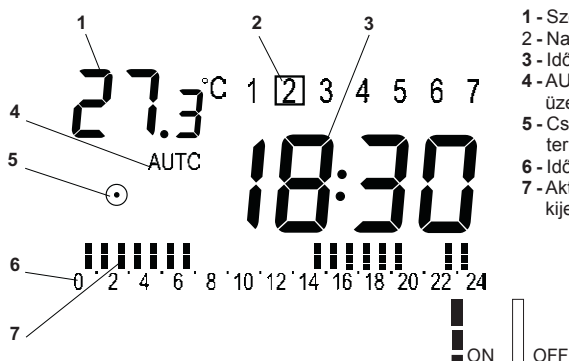

Telepítési példák

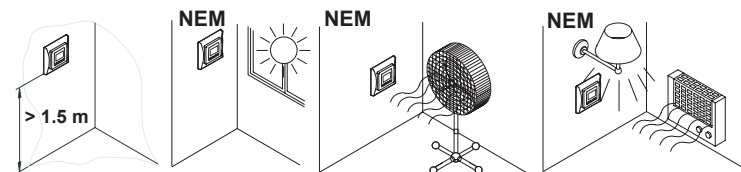

Bekötések

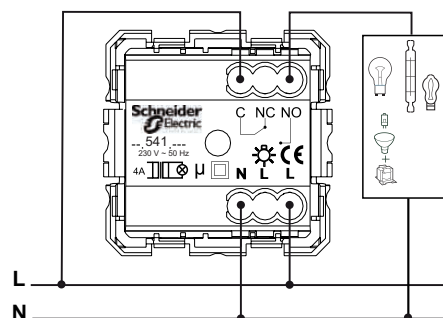

Méreték (mm)

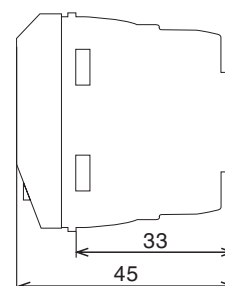

Bekötési pontok: csavaros csatlakozás akár 2 x 1,5 mm² vezetékhez.

Felhasználás

- A barométer kijelzőjén látható az idő, a hőmérséklet, a páratartalom, a légnyomás, a holdfázis és az elmúlt 2 hét minimum és maximum hőmérsékletei. Előrejelző funkcióval is rendelkezik a légnyomásváltozás figyelésének köszönhetően. Az előrejelzés hatékonysága kb. 75%-os.
- Beállíthatjuk, hogy a kijelző 15 mp-enként változzon, vagy állandóan ugyanazt mutassa.
- A készülék kikapcsolható hosszabb távollétek esetén.

Technikai adatok

- Hálózati feszültség: 250 V AC \pm 10 %, 50 Hz.
- Hálózati feszültség nélkül az eltárolt programot 7 napig tárolja.
- Relatív páratartalom működés közben %-osan: 20-90%.
- Légnyomás: 700- 1075 hPa/mb.
- Szobahőmérséklet kijelzés: 0...50 °C.
- Első üzembehelyezés utáni helyes működés: 6 h.
- Működési hőmérséklet: 0...50 °C.
- Tárolási hőmérséklet: -5...55 °C.

Szabványok

Megfelel az EN 60669-2-1 szabványoknak.

Használat

Gombok

- MENU** Barométer menü/ On-Off
Ezzel a gombbal lehet kiválasztani a kijelző módját, ami fix vagy változó lehet. Tartsa nyomva 15mp-ig ezt a gombot és a barométer kikapcsol.
- ▲** Értéknövelés/ SELECT
Ezzel a gombbal növelni lehet az értékeket a programozás során. Tartsa nyomva 5 mp-ig, a telepítési paraméterekbe lépéshez.
- ▼** Értékcsökkenés
- OK** Értékek megerősítése és lehetőségek

Automatikus mód kijelzője

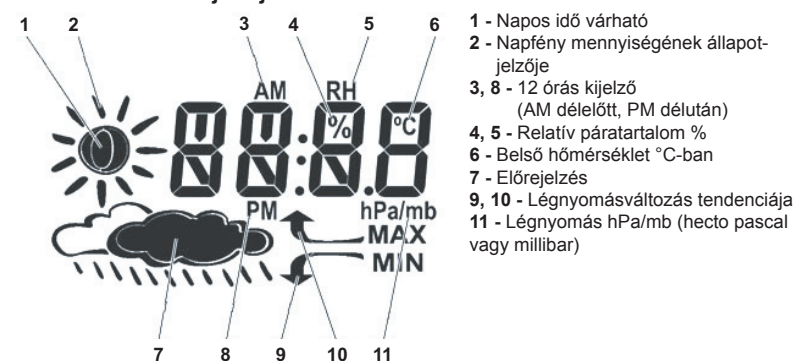

Telepítési példák

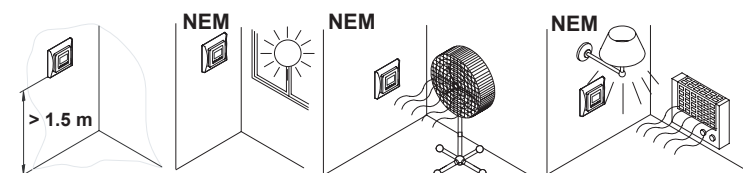

Bekötések

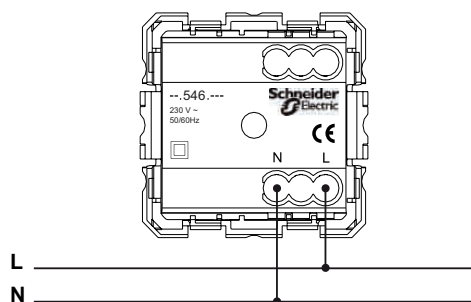

Bekötési pontok: csavaros csatlakozás akár 2 x 1,5 mm² vezetékhez.

Méretek (mm)

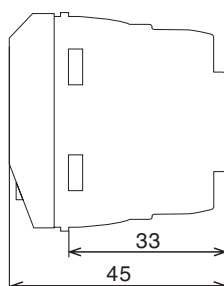

Felhasználás

- Az ébresztő kijelzője az időt, a hőmérsékletet és az ébresztési időket mutatja. A felhasználó 9 ébresztést tud beállítani különböző napokra.
- A szundi funkcióval beállítható, hogy a jelzés egy bizonyos idő elteltével megismétlődjön. A csengő szimbólum (🔔) jelzi a kijelzőn, hogy legalább egy jelzés be van állítva.
- Az ébresztőóra automatikusan átáll a téli és nyári időszámításra.
- Amikor ébresztés van, az bármely gomb megnyomásával leállítható. Ha a szundi üzemmód be van állítva, az OK gomb megnyomásával lehet az ébresztést véglegesen leállítani. Bármely más gomb lenyomására az ébresztés a beállított késleltetés után újra hallható lesz.

Technikai adatok

- Hálózati feszültség: 250 V AC \pm 10 %, 50 Hz.
- Programozható ébresztések száma: 9
- Hálózati feszültség nélkül az eltárolt programot 7 napig tárolja.
- Relatív páratartalom működés közben %-osan: 20 és 85%.
- Szobahőmérséklet kijelzés: 0...50 °C.
- Működési hőmérséklet: 0...50 °C.
- Tárolási hőmérséklet: -5...55 °C.

Szabványok

Megfelel az EN 60669-2-1 szabványnak.

Használat

Gombok

MENU



Ébresztő óra menü / On-Off

Ezzel a gombbal különböző állapotokat lehet előhozni. Az OK-val lehet belépni a kiválasztott részbe. Tartsa lenyomva 15 mp-re és az ébresztőóra kikapcsol.



Értékek növelése / SELECT



A programozás során az ébresztés ki és bekapcsolását lehet kiválasztani ezzel a gombbal.

SELECT



Értékek csökkentése



OK



Értékek megerősítése és lehetőségek

Automatikus mód kijelzője

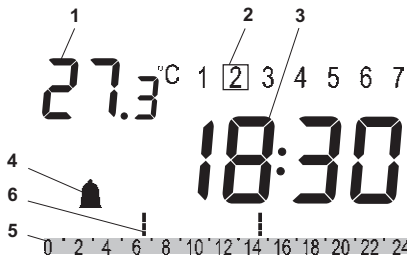

- 1 - Hőmérséklet °C-ban
- 2 - Napjelző
- 3 - Idő kijelzése
- 4 - Ébresztő beállítva (🔔)
- 5 - Szundi jelző (🔔)
- 6 - Időskála (0-24)
- 7 - Beállított jelzés

On OFF

Telepítési példák

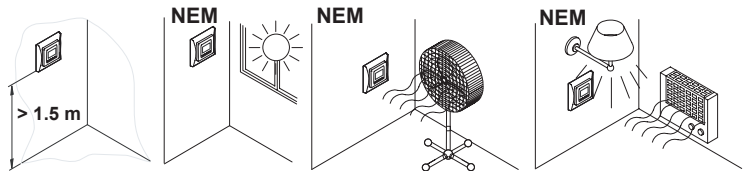

Bekötések

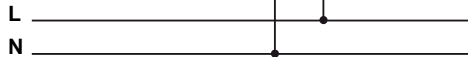
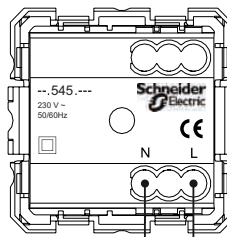

Bekötési pontok: csavaros csatlakozás akár 2 x 1,5 mm² vezetékhez.

Méretek (mm)

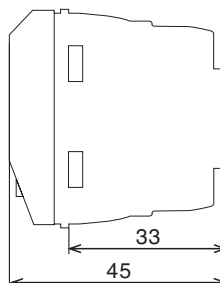

Felhasználás

- Különösen ajánlott szállodai szobákba.
- Áramkörök és elektromos berendezések kapcsolására.

Technikai adatok

MGU3.540.XX (8 A késleltetéssel)

- Hálózati feszültség: 250 V AC \pm 10 %, 50 Hz
- Megszakítóképesség: 8 A
- A villogó LED jelzi, hogy a késleltetés nem aktív.
- A késleltetési idő 10 mp és 3 perc között állítható.
- Kártyaméretek: 54 x 86 x 0.85 mm (max.), függőleges beillesztéssel
- Borostyán jelzőfényrel ellátott.
- Biztosíték: elektronikus
- Védelem: túlfeszültség- és hővédelem
- Potenciálmentes kontakt

Terhelési táblázat (csak a MGU50.540.xx esetén)

1	2	3	4	5	6	7	8	9	10	
25 °C 250 V 50 Hz Max. WVA	1470	1000	1470	1470	NEM	1470	1470	1470	1470	xx

- 1 - Izzók vagy halogén lámpák
- 2 - Kisfeszültségű halogén lámpák ferromágneses transzformátorral
- 3 - Kisfeszültségű halogén lámpák elektronikus transzformátorral
- 4 - Fénycsövek ferromágneses előtétellel
- 5 - Fénycsövek szabályozható elektronikus előtétellel (1-10 V)
- 6 - Kompakt fénycsövek
- 7 - LED-es lámpák
- 8 - Ventilátorok, motorok (egyfázisú)
- 9 - Fűtő eszközök (egyfázisú)
- 10 - Kontaktorok

MGU50.540.xx (10 A)

- Hálózati feszültség: 250 V AC \pm 10 % 50 Hz.
- Megszakítóképesség: 10 A.
- Kártyaméretek: 54 x 86 x 0.85 mm (max.), függőleges beillesztéssel.
- Borostyán jelzőfényrel ellátott (rendelési szám MGU.824).
- Az áramkör megszakad, ha a kártyát kivesszük. (45-54 mm széles kártya esetén).
- Fénycsövek esetén relé használata ajánlott!

Szabványok

- MGU50.540.xx esetén:
Megfelel az EN 60669-2-1 szabványnak.
- MGU50.283.xx esetén:
Megfelel az EN 61058-1 szabványnak.

Telepítés (MGU50.540.xx)

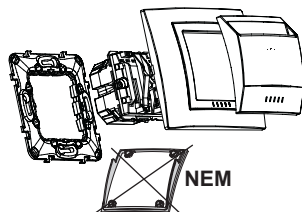

Unica Class, Unica Top és Unica Plus

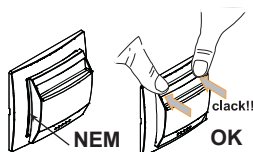

Unica Top, Unica Plus

Használat (MGU50.540.xx)

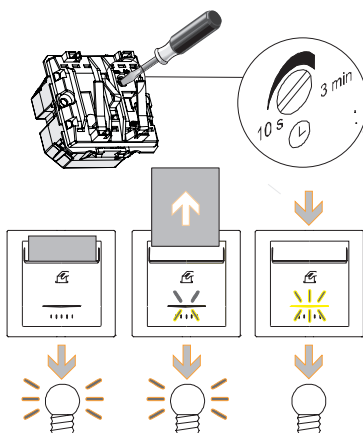

Telepítés (MGU50.283.xx)

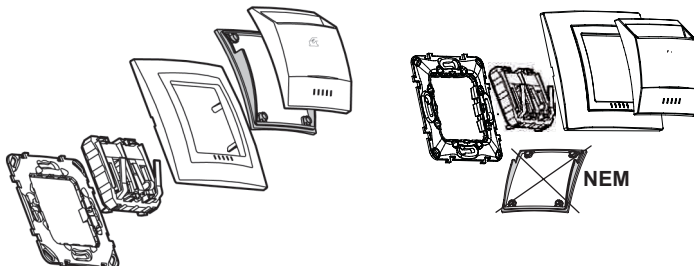

Unica Quadro

Unica Top, Unica Plus

Használat (MGU50.283.xx)

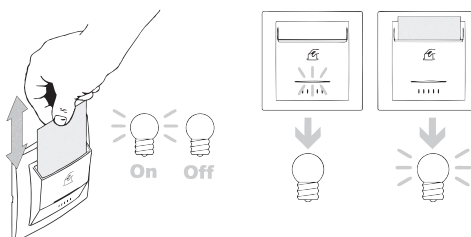

Hotelkártya kapcsolók

MGU50.540.xx (8 A, késleltetéssel)
MGU50.283.xx (10 A)

Bekötések (MGU50.540.xx)

< 8 A

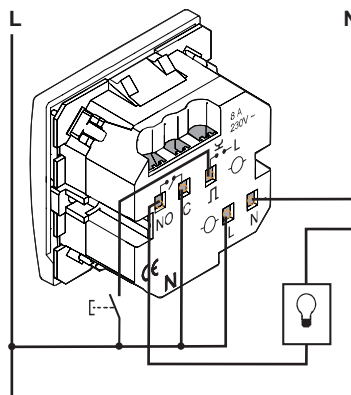

> 8 A

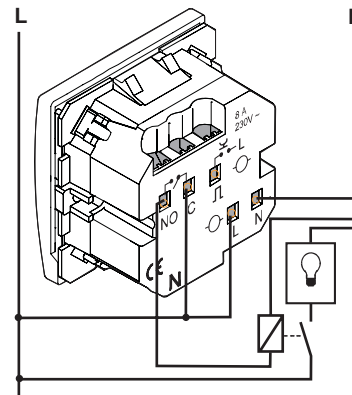
Bekötési pontok: csavaros csatlakozás akár 2 x 2,5 mm² vezetékhez.

Bekötések (MGU50.283.xx)

max. 6 A (gyorscsatlakozó)

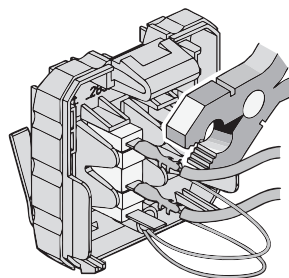

10 A (forrasztás)

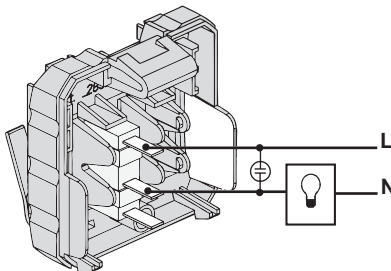
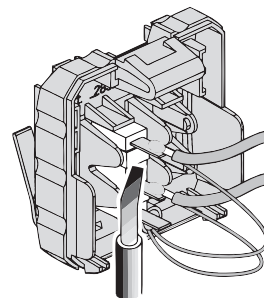
Bekötési pontok: csavaros csatlakozás akár 2,5 mm² vezetékhez.

Méretetek (mm)

Unica Class, Unica Top, Unica Plus

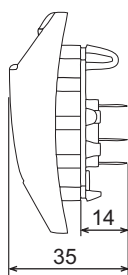

Unica Quadro

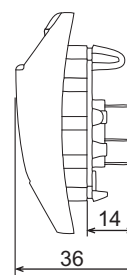

RJ45 adapterek kompatibilitási összefoglalója

(gyártók szerint)

Más gyártók betétjeinek kompatibilitásai

AMP®

Rendelési szám	Típus		Az MGU50.460.xx adapterrel kompatibilis	Az MGU50.6161.xx adapterrel kompatibilis
1375055-x	UTP	Cat. 6	■	■
1375188-1	STP		■	■
406372-x	UTP	Cat. 5e	■	
1375191-x			■	■
1116604-x			■	■
1479139-x			■	
1116515-1			STP	■
1375189-1	■	■		
1339015-1	■	■		
1479140-1	■			
406373-2	UTP	Cat. 3	■	

SYSTIMAX®

Rendelési szám	Típus		Az MGU50.460.xx adapterrel kompatibilis	Az MGU50.6161.xx adapterrel kompatibilis
MGS400-xxx	UTP	Cat. 6	■	■
MPS100E-xxx		Cat. 5e	■	■

BRAND REX®

Rendelési szám	Típus		Az MGU50.460.xx adapterrel kompatibilis	Az MGU50.6161.xx adapterrel kompatibilis
C6C-JAK-U-01-2	UTP	Cat. 6	■	■
C6C-JAK-U-01-3			■	■
C6C-JAK-F-OK-2	FTP		■	■
C6C-JAK-F-AK-2			■	
C6C-JAK-F-BK-2			■	
GPC-JAK-U-B1-3	UTP	Cat. 5e	■	■
GPC-JAK-U-A1-3			■	■
GPC-JAK-U-BK-3			■	■
GPC-JAK-U-AK-3			■	■
GPC-JAK-U-01-3LF			■	■
GPC-JAK-F-01-2LF	FTP		■	■
GPC-JAK-F-B1-2			■	
GPC-JAK-F-A1-3			■	
GPC-JAK-F-BK-2			■	
GPC-JAK-F-AK3			■	

RJ45 adapterek kompatibilitási összefoglalója

(gyártók szerint)

Más gyártók betétjeinek kompatibilitásai (folyt.)

GENERAL CABLE®

Rendelési szám	Típus		Az MGU50.460.xx adapterrel kompatibilis	Az MGU50.6161.xx adapterrel kompatibilis
CU6PJACBLP	UTP	Cat. 6	■	
CU6PJAKBLP			■	■
CU5EJACBLP	UTP	Cat. 5e	■	
CU5EJAKBLP			■	■
CU5PJACBLP			■	■
CF5NJAC99P	FTP		■	■
CF5PJAC99P			■	

KRONE®

Rendelési szám	Típus		Az MGU50.460.xx adapterrel kompatibilis	Az MGU50.6161.xx adapterrel kompatibilis
6380 1 800-04	UTP	Cat. 6	■	■
6380 1 810-04	STP		■	
6830 1 305-01	UTP		■	■
6830 1 312-xx	STP		■	
6540 1 100-07	UTP	Cat. 5	■	■
6540 2 161-60	STP		■	
6540 1 130-xx	UTP		■	■
6540 1 154-02	STP		■	
6467 1 081-xx	UTP		■	■

NEXANS®

Rendelési szám	Típus		Az MGU50.460.xx adapterrel kompatibilis	Az MGU50.6161.xx adapterrel kompatibilis
N420.610	UTP	Cat. 6	■	■
N420.620	FTP		■	■
N420.630	STP		■	■
N420.510	UTP	Cat. 5	■	■
N420.520	FTP		■	■
N420.530	STP		■	■
N420.416	UTP		■	■
N420.426	FTP		■	■

NORDX/CDT®

Rendelési szám	Típus		Az MGU50.460.xx adapterrel kompatibilis	Az MGU50.6161.xx adapterrel kompatibilis
AX101318-től 101328	UTP	Cat. 6	■	■
AX101307-től 101317		Cat. 5	■	■
AX100577-től 100587			■	■

SUPERIOR®

Rendelési szám	Típus		Az MGU50.460.xx adapterrel kompatibilis
KMJSIXB02	UTP	Cat. 6	■
KMJVL8A/B02S	FTP	Cat. 5	■
KMJVL8A/B02	UTP		■
KMJEFS8B02			■

Felhasználás

Az antennaaljzatok a TV és rádió készülékekkel vannak összeköttetésben, földi vagy szatelit, analóg és digitális jelek közvetítésére. A használatos frekvenciák TV/R esetén: 47-860 MHz, SAT esetén 10-2300 MHz.

Technikai adatok

- A kettős kimenetű aljzatoknál a jel a keverőből érkezik 2 kábelen egy anya és egy apa csatlakozós kimenetre.
- TV/R aljzat esetén az apa csatlakozón 47-860 MHz között viszi át a TV-jeleket, az anya csatlakozón pedig 87-108 MHz-ig a rádió jeleket.
- TV-R/SAT aljzat esetén az apa csatlakozón 10-830 MHz között viszi át a TV- és rádiójeleket, az anya csatlakozón pedig 950-2400 MHz-ig a szatelitjeleket.
- Az aljzatokat úgy tervezték, hogy a mechanikus rész csatlakoztatható legyen a koaxiális kábelekkel. Az aljzat teste teljes egészében Zamak (cink és alumínium ötvözet), ami tökéletes védelmet biztosít (az elektromágneses interferenciák ellen).
- A TV-R/SAT aljzatok tökéletesen megfelelnek a CTI R.D. 1/1998 és R.D. 279/1999 direktíváknak.

Szabványok

Megfelel a EN 50083-1, EN 50083-2 és EN 50083-4 szabványoknak.

TV-FM aljzatok

		MGU50.451.xx végzáró	MGU50.452.xx felfűzött végzáró	MGU50.453.xx átmenő
Átmenő csillapítás (db)	R 87.5-108 MHz	10	27	32
	TV/VHF 47-68 MHz	2	13.5	17
	TV/UHF 125-860 MHz	< 1	13.5	17
Kimeneti csillapítás (db)	TV			0.5
DC áram		nem	igen	igen
Aljzatok egy rendszerben		1	1	7
Csatlakozó típusa		IEC Ø 9.5 mm típusú		

R-TV-SAT aljzatok

		MGU50.454.xx végzáró	MGU50.455.xx felfűzött végzáró	MGU50.456.xx átmenő
Átmenő csillapítás (db)	R 10-108 MHz	< 0.8	< 9	13
	TV/VHF 118-470 MHz			
	TV/UHF 470-830 MHz	< 1.4	< 17	< 12
Kimeneti csillapítás (db)	TV			1
	SAT			1.5
DC áram		- SAT aljzaton		
Aljzatok egy rendszerben		1	1	4
Csatlakozó típusa		IEC Ø 9.5 mm típusú		

SAT aljzatok

	MGU50.462.xx végzáró	MGU50.463.xx átmenő	MGU50.464.xx felfűzött végzáró
Frekvencia (MHz)	5-2150		
Csillapítás (dB)	11	11	8
Átmenő csillapítás (dB)	-	< 1 (2150 MHz)	-
Átmenő áram	Nem		
Aljzatok egy rendszerben	1	4	1
Csatlakozó típusa	IEC Ø 9.5 mm apa		

TV aljzatok

	MGU50.465.xx végzáró	MGU50.466.xx átmenő	MGU50.467.xx felfűzött végzáró
Frekvencia (MHz)	5-862		
Csillapítás (dB)	11	11	8
Átmenő csillapítás (dB)	-	< 0.5 (562 MHz)	-
Átmenő áram	Nem		
Aljzatok egy rendszerben	1	4	1
Csatlakozó típusa	IEC Ø 9.5 mm anya		

Bekötések

- Készítsük elő a koax kábelt a következő képen látható módon.
- Győződjön meg arról, hogy a külső szálak nem érnek a központi vezetékhez (rövidzár).

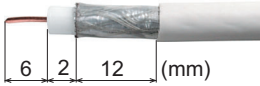

- Emelje fel a központi fedelet és helyezze be a kábelt vagy kábeleket az alábbi foto szerint: amikor beköti a 2 kábelt (átmenő rendszer), ellenőrizze, hogy a kábel megfelelően illeszkedik az adott pozícióba. A nyílak a bemenetet és a kimenetet jelzi.
- Hajtsa vissza a fedelet, és teljesen csavarja be.

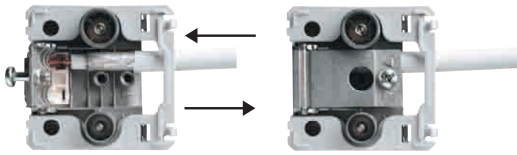

TV aljzat

fedő

Méretek (mm)

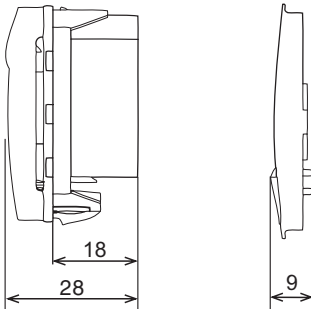

Telepítési példák

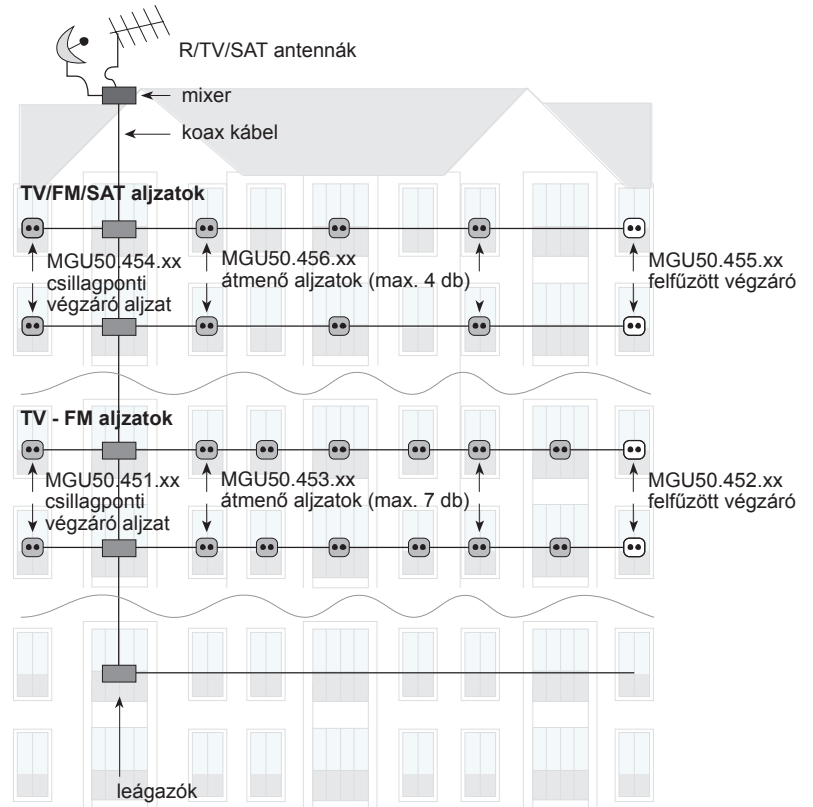

Felhasználás

- A berregő hangjelzőként használható lakások, irodák bejáratánál vagy technikai riasztások jelzésére (ez esetben külön érzékelő felszerelése is szükséges).
- Állítható hangerő.

Technikai adatok

- Hálózati feszültség: 250 V AC \pm 10 %, 50-60 Hz.
- A hangerő csavarhúzóval a készülék oldalán állítható.
- Hangerősség: 76 - 80 dB.
- Fogyasztás: 40 mA.
- Maximális folyamatos működési időtartam: 60 mp.

Szabványok

Megfelel az LV és EMC direktíváknak.

Hangerőállítás

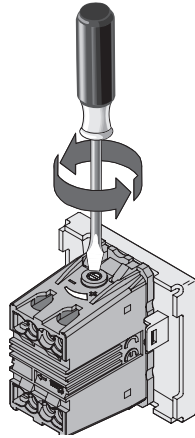

Bekötések

- Feliratozott bekötési pontok: L (fázis) N (nulla)
- Bekötési pontok: csavaros csatlakozás akár 2 x 1,5 mm² vezetékhez.

Méretek (mm)

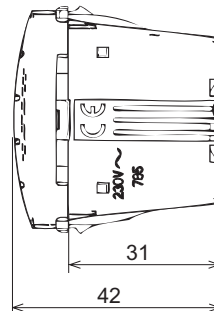

Felhasználás

A vészvilágító áramkimaradás esetén biztosít ideiglenes fényforrást.

Technikai adatok

- Hálózati feszültség: 250 V AC \pm 10 %, 50 Hz.
- Akkumulátor töltési idő: 24 óra.
- Áthidalási idő: 1 óra.
- Zöld LED világít: hálózati feszültség megfelelő, az akkumulátor töltődik, vagy teljesen feltöltött.
- Zöld LED nem világít: az akkumulátor nem töltődik.
- Átlátszó előlappal.
- Akkumulátor élettartam: 500 alkalom.
- Izzó élettartam: 400 óra.
- Az izzó és az akkumulátor nem cserélhető.
- Fényáram előlappal/távolság: 45 lux/ 25 cm.

Szabványok

Megfelel az EN 60598-2-22 szabványnak és az LV és EMC direktíváknak.

Bekötések

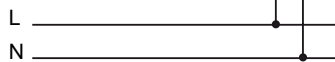
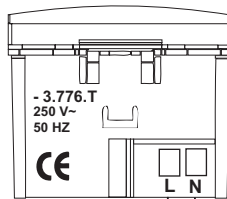

Bekötési pontok: csavaros csatlakozás akár 2 x 2,5 mm² vezetékhez.

Méretek (mm)

