

## User Manual Easy UPS BVS Series 500VA, 650VA, 800VA, 1000VA

### Safety and General Information

#### SAVE THESE INSTRUCTIONS

This manual contains important instructions that should be followed during installation and maintenance of the UPS and batteries.

Inspect the package contents upon receipt. Notify the carrier and dealer if there is any damages.

- This UPS is intended for indoor use only.
- Mains socket outlet that supplies the UPS shall be installed near the UPS and shall be easily accessible.
- UPS must be connected to an earthed mains socket outlet.

#### **⚠ CAUTION**

##### **HYDROGEN SULPHIDE GAS AND EXCESSIVE SMOKE**

- Battery must be replaced when they reach end of service life.
- Batteries must be replaced when the unit indicates battery replacement is necessary.
- When replacing batteries, replace with the same number and type of batteries originally installed in the unit.

**Failure to follow these instructions can result in minor or moderate injury and equipment damage.**

- Servicing of batteries should be performed or supervised by personnel knowledgeable about batteries and required precautions.
- When replacing battery the UPS must be OFF, and its AC inlet unplugged.
- **CAUTION** Do not dispose of batteries in a fire. The batteries may explode.
- **CAUTION** Risk of explosion if battery is replaced by an incorrect type. Dispose of used batteries according to the instructions.
- Do not open or mutilate batteries. They contain an electrolyte that is toxic and harmful to the skin and eyes.
- **CAUTION** A battery can present a risk of electrical shock and high short circuit current. The following precautions should be observed when working on batteries.
  - a. Remove watches, rings or other metal objects.
  - b. Use tools with insulated handles.
  - c. Wear rubber gloves and boots.
  - d. Do not lay tools or metal parts on top of batteries.
  - e. Disconnect the charging source prior to connecting or disconnecting battery terminals.
  - f. Determine if battery is inadvertently grounded. If inadvertently grounded, remove source from ground. Contact with any part of a grounded battery can result in electrical shock. The likelihood of such shock can be reduced if such grounds are removed during installation and maintenance

### Radio Frequency Warning

This is a category C2 UPS product. In a residential environment, this product may cause radio interference, in which case the user may be required to take additional measures.

# Place and Power On

1. Place the Easy UPS to avoid:

- Direct sunlight
- Excessive heat
- Excessive moisture
- Excessive dust/dirt



For operation, please place the unit on the floor.

2. Connect the battery by pulling the battery handle up, and then pushing it into the unit.

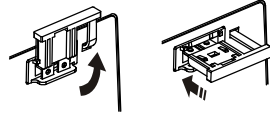

3. Connect equipment to the UPS. Avoid using extension cords.



4. Plug the Easy UPS power cord directly into a wall outlet, not into a surge protector or power strip.

5. Press the ON/OFF button to turn on the unit.

The green “Power On” indicator confirms that the Easy UPS is on and ready to provide protection. The Easy UPS should charge for at least 6 hours to ensure sufficient runtime. The unit is being charged whenever it is connected to AC power, whether the unit is turned ON or OFF.

## Features

- A** ON/OFF button with indicator
- B** Input power cord  
\*only for model with Schuko outlet
- C** Battery backup and surge protected outlets
- D** Battery connector
- E** Circuit breaker  
\*only for model with Schuko outlet
- F** AC power inlet with AC fuse

| Model                                                 | Output Type and Quantity                                                                |
|-------------------------------------------------------|-----------------------------------------------------------------------------------------|
| BVS500I<br>BVS650I<br>BVS800I<br>BVS1000I             |  x 6   |
| BVS500I-GR<br>BVS650I-GR<br>BVS800I-GR<br>BVS1000I-GR |  x 4  |
| BVS500I-MS<br>BVS650I-MS<br>BVS800I-MS<br>BVS1000I-MS |  x 4 |



NEMA jumper Cable for PC connection  
\*only for the model with Universal outlet



IEC jumper Cable for PC connection  
\*only for the model with IEC outlet

# Specifications

| Model             |                          | BVS500I                                                                                                                                                                                                                                                                                                                                                                                 | BVS650I            | BVS800I            | BVS1000I           |
|-------------------|--------------------------|-----------------------------------------------------------------------------------------------------------------------------------------------------------------------------------------------------------------------------------------------------------------------------------------------------------------------------------------------------------------------------------------|--------------------|--------------------|--------------------|
| <b>Input</b>      | Voltage                  | 230 VAC                                                                                                                                                                                                                                                                                                                                                                                 |                    |                    |                    |
|                   | Frequency                | 50 Hz or 60 Hz                                                                                                                                                                                                                                                                                                                                                                          |                    |                    |                    |
|                   | Brownout Transfer        | 170 VAC, typical                                                                                                                                                                                                                                                                                                                                                                        |                    |                    |                    |
|                   | Over-voltage Transfer    | 280 VAC, typical                                                                                                                                                                                                                                                                                                                                                                        |                    |                    |                    |
| <b>Output</b>     | UPS Capacity (total)     | 500VA / 300W                                                                                                                                                                                                                                                                                                                                                                            | 650VA / 375W       | 800VA / 450W       | 1000VA / 600W      |
|                   | Voltage On Battery       | 230VAC ± 10%                                                                                                                                                                                                                                                                                                                                                                            |                    |                    |                    |
|                   | Frequency - On Battery   | 50 Hz / 60 Hz ± 1Hz                                                                                                                                                                                                                                                                                                                                                                     |                    |                    |                    |
|                   | Transfer Time            | 6ms typical                                                                                                                                                                                                                                                                                                                                                                             |                    |                    |                    |
| <b>Protection</b> | AC Input Circuit Breaker | 5A                                                                                                                                                                                                                                                                                                                                                                                      | 5A                 | 7A                 | 7A                 |
|                   | AC Input Fuse            | 5A                                                                                                                                                                                                                                                                                                                                                                                      | 5A                 | 10A                | 10A                |
| <b>Battery</b>    | Type (maintenance-free)  | 12V, 4.5AH lead acid                                                                                                                                                                                                                                                                                                                                                                    | 12V, 7AH lead acid | 12V, 7AH lead acid | 12V, 9AH lead acid |
|                   | Average Life             | The battery typically lasts for three to five years. Environmental factors impact battery life. Elevated temperatures, high humidity, poor quality mains power, and frequent, short duration discharges will shorten battery life.<br><br>The battery in the Easy UPS Series is not user-replaceable. Contact SEIT Technical Support for a list of authorized service centers near you. |                    |                    |                    |
|                   | Typical Recharge Time    | 6-8 Hours                                                                                                                                                                                                                                                                                                                                                                               |                    |                    |                    |
| <b>Physical</b>   | Net Weight               | 3.9 kg                                                                                                                                                                                                                                                                                                                                                                                  | 4.5 kg             | 5.3 kg             | 5.7 kg             |
|                   | Dimensions (Hx Wx D)     | 9.25 cm x 16.05 cm x 30.5 cm                                                                                                                                                                                                                                                                                                                                                            |                    |                    |                    |

## Wall Mount Installation

- Horizontal installation, use 2 screws 11.1"(282 mm) apart.
- Allow 5/16" (8 mm), of the screw to protrude from the wall.

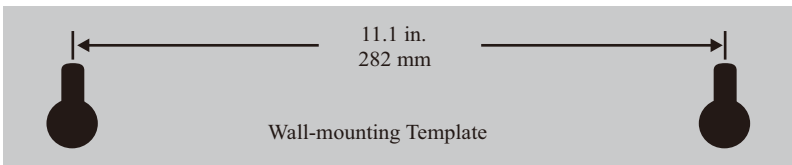

# Status Indicators

| LED                               | Audible Alarm                                                                                                                                                              | Condition                                                                                                                                                                                                                               |
|-----------------------------------|----------------------------------------------------------------------------------------------------------------------------------------------------------------------------|-----------------------------------------------------------------------------------------------------------------------------------------------------------------------------------------------------------------------------------------|
| <b>On</b>                         | Off                                                                                                                                                                        | <b>On-line</b> - The Easy UPS is supplying AC power to the connected equipment                                                                                                                                                          |
|                                   | Constant Tone                                                                                                                                                              | <b>On Line Overload</b> - The power being used by the connected equipment has exceeded the capacity of the unit. Disconnect some equipment.                                                                                             |
|                                   | Constant beeping (every 1/2 second)                                                                                                                                        | <b>Over-temperature</b> - The unit is overheating and will operate in AVR mode for 5 minutes. The Easy UPS will shut down if the temperature is not lowered. Disconnect some of the connected equipment.                                |
| <b>On</b><br>(Off during 4 beeps) | 4 beeps repeated every 30 seconds                                                                                                                                          | <b>On-Battery</b> - The Easy UPS is supplying battery power.                                                                                                                                                                            |
| <b>Flashing</b>                   | Constant beeping (every 1/2 second)                                                                                                                                        | <b>Low Battery</b> - The Easy UPS is supplying battery power and the battery is near a total discharge state.                                                                                                                           |
|                                   | Constant tone                                                                                                                                                              | <b>Bad Battery Detected</b> - The battery needs to be charged, or is at end of life.                                                                                                                                                    |
| <b>Off</b>                        | Short beep every 4 seconds                                                                                                                                                 | <b>Low Battery Shutdown</b> - During On Battery operation the battery power was almost completely exhausted, and the Easy UPS is waiting for AC power to return to normal.                                                              |
|                                   | Constant Tone                                                                                                                                                              | <b>On Battery Overload</b> - The connected equipment requires more power than provided by the Easy UPS battery. Unplug devices one at a time to remove overload.<br><br>If the problem is not corrected, contact SEIT Technical Support |
|                                   |                                                                                                                                                                            | <b>Charger Detected Fault</b> - Easy UPS has an internal problem, and is no longer powering the load. Contact SEIT Technical Support                                                                                                    |
| Long beep every 4 seconds         | <b>Over-temperature Protected</b> - The Easy UPS has overheated and has shut down. Unplug connected devices one at a time or wait for a few hours for system to cool down. |                                                                                                                                                                                                                                         |

## Operational Features

### Automatic Voltage Regulation (AVR)

Automatic Voltage Regulation boosts/trims the AC voltage when it drops/exceeds levels.

This allows the equipment plugged into the unit to operate during low/high voltage conditions, conserving the battery power in the event of a power cut.

The Easy UPS will switch to battery power if the input voltage level becomes too low/high for the Automatic Voltage Regulation to compensate, or if the AC power is distorted.

# Troubleshooting

| Problem and Possible Cause                                                                                                                                          | Solution                                                                                                                                                                                                                                                                         |
|---------------------------------------------------------------------------------------------------------------------------------------------------------------------|----------------------------------------------------------------------------------------------------------------------------------------------------------------------------------------------------------------------------------------------------------------------------------|
| <b>The Easy UPS will not turn on</b>                                                                                                                                |                                                                                                                                                                                                                                                                                  |
| The Easy UPS has not been turned on.                                                                                                                                | Press the ON/OFF button.                                                                                                                                                                                                                                                         |
| The Easy UPS is not connected to AC power, there is no AC power available at the wall outlet, or the AC power is experiencing a brownout or over voltage condition. | Make sure the power cord is securely connected to the wall outlet, and that there is AC power available at the wall outlet. Where applicable, check that the wall outlet is switched on.                                                                                         |
| The battery is disconnected.                                                                                                                                        | Refer to the <i>Place and Power On on page 2</i> .                                                                                                                                                                                                                               |
| <b>Connected equipment loses power</b>                                                                                                                              |                                                                                                                                                                                                                                                                                  |
| A Easy UPS overload condition has occurred.                                                                                                                         | Remove all nonessential equipment connected to the outlets. One at a time reconnect equipment to the Easy UPS.<br>Charge the battery for 24 hours to make sure it is fully charged. If the overload condition still occurs, replace the battery.                                 |
| The Easy UPS battery is completely discharged.                                                                                                                      | Connect the Easy UPS to AC power and allow the battery to recharge for ten hours.                                                                                                                                                                                                |
| Connected equipment does not accept the step-approximated sine waveform from the Easy UPS.                                                                          | The output waveform is intended for computers and peripheral devices. It is not intended for use with motor driven equipment.                                                                                                                                                    |
| The Easy UPS may require service.                                                                                                                                   | Contact Schneider Electric Technical Support for more in depth troubleshooting                                                                                                                                                                                                   |
| <b>The ON/OFF button is green and flashing every 30 seconds. 4 beeps repeated every 30 seconds.</b>                                                                 |                                                                                                                                                                                                                                                                                  |
| The Easy UPS is operating on battery power.                                                                                                                         | The Easy UPS is operating normally on battery power. At this point the user should save all open files, and shutdown the computer. When AC power is restored the battery will recharge.                                                                                          |
| <b>The ON/OFF button flashes green and constant beeps every 1/2 second.</b>                                                                                         |                                                                                                                                                                                                                                                                                  |
| The Easy UPS battery has approximately empty and will shutdown                                                                                                      | The Easy UPS battery is near a total discharge state. At this point the user should save all open files, and shutdown the computer. When AC power is restored the battery will recharge.                                                                                         |
| <b>The Easy UPS has an inadequate battery runtime</b>                                                                                                               |                                                                                                                                                                                                                                                                                  |
| The battery is not fully charged.<br>The battery is near the end of useful life and should be replaced.                                                             | Leave the Easy UPS connected to AC power for ten hours while the battery charges to full capacity. As a battery ages, the runtime capability decreases. Contact Schneider Electric at the website <a href="http://www.apc.com">www.apc.com</a> , to order replacement batteries. |
| <b>The UPS and outlets are off but the UPS keeps beeping once every 4 seconds. The alarm will mute after 32 seconds.</b>                                            |                                                                                                                                                                                                                                                                                  |
| The UPS have shut down due to low battery, but control power exists.                                                                                                | The UPS will return to normal operation once the AC input voltage has returned to a normal range.                                                                                                                                                                                |

## Service

If the unit requires service, do not return it to the dealer. Follow these steps:

1. Review the Troubleshooting section of the manual to eliminate common problems.
2. If the problem persists, contact Schneider Electric IT (SEIT) Customer Support through the Schneider Electric website, **www.apc.com**.
  - a. Note the model number and serial number and the date of purchase. The model and serial numbers are located on the rear panel of the unit.
  - b. Call SEIT Customer Support and a technician will attempt to solve the problem over the phone. If this is not possible, the technician will issue a Returned Material Authorization Number (RMA#).
  - c. If the unit is under warranty, the repairs are free.
  - d. Service procedures and returns may vary internationally. Refer to the Schneider Electric website for country specific instructions.
3. Pack the unit in the original packaging whenever possible to avoid damage in transit. Never use foam beads for packaging. Damage sustained in transit is not covered under warranty.
4. **Always DISCONNECT THE UPS BATTERIES before shipping. The United States Department of Transportation (DOT), and the International Air Transport Association (IATA) regulations require that UPS batteries be disconnected before shipping.** The internal batteries may remain in the UPS.
5. Write the RMA# provided by Customer Support on the outside of the package.
6. Return the unit by insured, pre-paid carrier to the address provided by Customer Support

## Warranty

**Register your product on-line. <http://warranty.apc.com>**

The standard warranty is two (2) years from the date of purchase. SEIT standard procedure is to replace the original unit with a factory reconditioned unit. Customers who must have the original unit back due to the assignment of asset tags and set depreciation schedules must declare such a need at first contact with an SEIT Technical Support representative. SEIT will ship the replacement unit once the defective unit has been received by the repair department, or cross-ship upon the receipt of a valid credit card number. The customer pays for shipping the unit to SEIT. SEIT pays ground freight transportation costs to ship the replacement unit to the customer.

## Schneider Electric IT Customer Support Worldwide

For country specific customer support, go to the Schneider Electric website, **www.apc.com**.

## دليل مستخدم Easy UPS السلسلة BVS بقدرة ٥٠٠ و ٦٥٠ و ٨٠٠ و ١٠٠٠ فولت أمبير

### السلامة والمعلومات العامة

#### احتفظ بهذه التعليمات

- يحتوي هذا الدليل على تعليمات مهمة ينبغي اتباعها أثناء تركيب وحدة UPS والبطاريات وصيانتها. تفقّد محتويات العبوة بمجرد استلامها، واحرص على إخطار شركة النقل أو الموزع في حال وجود أي تلف.
- احرص على استخدام إمدادات الطاقة غير المنقطعة (UPS) داخل المنزل فقط.
  - يجب تركيب مأخذ التيار الكهربائي الذي يزود وحدة UPS بالطاقة بالقرب من وحدة UPS بحيث يسهل الوصول إليه.
  - يجب توصيل وحدة UPS بمأخذ تيار كهربائي مؤرّض.

### تنبيه

#### غاز كبريتيد الهيدروجين والدخان الزائد

- يجب استبدال البطارية عندما تصل إلى نهاية عمرها الافتراضي.
  - يجب استبدال البطاريات عندما تشير الوحدة إلى ضرورة استبدال البطارية.
  - عند استبدال البطاريات، استبدلها بنفس عدد ونوع البطاريات الأصلية المرغوبة في الوحدة.
  - قد يؤدي الإخفاق في اتباع هذه التعليمات إلى إصابة طفيفة أو متوسطة وتلف الجهاز.
- يجب إجراء صيانة البطاريات أو الإشراف عليها بواسطة أفراد على علم تام بها وبالاحتياطات الواجب اتخاذها.
  - يجب إيقاف تشغيل وحدة UPS وفصل مأخذها الخاص بالتيار المتردد، عند استبدال البطارية.
  - تنبيه لا تتخلص من البطاريات عن طريق حرقها. لأنها قد تنفجر.
  - تنبيه خطر الانفجار في حالة استبدال البطارية بأخرى من نوع غير صحيح. تخلص من البطاريات المستعملة وفقاً للتعليمات.
  - تجنب فتح البطاريات أو تشويبهها، وتحتوي البطاريات على الكتروليت مصنوع من مادة سامة وضارة بالجلد والعينين.
  - تنبيه قد تشكل أي بطارية خطر حدوث صدمة كهربائية وتيار دائرة قصر مرتفع.
  - يجب الالتزام بالاحتياطات التالية عند التعامل مع أي بطاريات.
  - أ- اخلع الساعات والخواتم وأي أشياء معدنية أخرى.
  - ب- يفضل استخدام أدوات ذات مقابض عازلة.
  - ج- ارتد قفازات مطاطية وحذاء عالي الساقين.
  - د- يحذر وضع الأدوات أو الأجزاء المعدنية فوق البطاريات.
  - هـ- أفضل مصدر الشحن قبل توصيل أطراف توصيل البطارية أو فصلها.
  - و- تحقق للتأكد من عدم تاريض البطارية بشكل غير صحيح. إذا تم تاريضها بشكل غير صحيح، فأزل المصدر من الأرض، قد يؤدي التلامس مع أي جزء من بطارية مؤرّضة إلى حدوث صدمة كهربائية، ويمكن تقليل احتمال حدوث مثل هذه الصدمة في حالة إزالة مصادر التاريض أثناء التركيب والصيانة.

### تحذيرات التردد اللاسلكي

هذه فئة C2 من منتج وحدة UPS، في البيئة السكنية، قد يتسبب هذا المنتج في حدوث تداخلات مع الراديو، مما يتطلب من المستخدم اتخاذ بعض الإجراءات الإضافية.

## المكان والتشغيل

١- ضع Easy UPS بحيث تتجنب:



- ضوء الشمس المباشر
- درجات الحرارة المرتفعة
- الرطوبة المفرطة
- الغبار/الاتساخ المفرط

للتشغيل، يرجى وضع الوحدة على الأرضية.

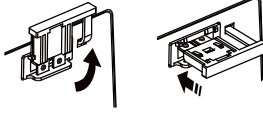

٢- وصل البطارية عن طريق سحب المقبض لأعلى ثم دفعه إلى داخل الوحدة.

٣- توصيل الجهاز بوحدة UPS. تجنب استخدام وصلات الإطالة.

٤- وصل سلك طاقة Easy UPS مباشرة بأخذ تيار كهربائي في حائطه، وبجهاز حماية من الارتفاع المفاجئ في التيار الكهربائي أو بمشترك طاقة.

٥- اضغط على زر تشغيل/إيقاف التشغيل لتشغيل الوحدة.

يؤكد مؤشر بيان الحالة الأخضر على أن Easy UPS في وضع التشغيل وجاهز لتوفير الحماية.

ينبغي شحن وحدة Easy UPS لمدة ٦ ساعات على الأقل لضمان وقت تشغيل كاف، ويتم شحن الوحدة كلما كانت متصلة بالتيار المتردد، وسواء كانت مُشغلة أو مُغلقة.

## الخصائص

١ موصل البطار

١ زر تشغيل/إيقاف مزوّد بمؤشر

٢ قاطع الدائرة الكهربائية



٢ توصيل كبل الطاقة

\*فقط للطرز المزوّد بأخذ Schuko

\*فقط للطرز المزوّد بأخذ Schuko

٣ منفذ دخل طاقة تيار متردد مع مصهر تيار متردد

٣ البطارية الاحتياطية وخرج الحماية من اندفاع التيار الكهربائي

| الطرز                                                 | نوع الخرج والكمية                                                                       |
|-------------------------------------------------------|-----------------------------------------------------------------------------------------|
| BVS500I<br>BVS650I<br>BVS800I<br>BVS1000I             |  x ٦   |
| BVS500I-GR<br>BVS650I-GR<br>BVS800I-GR<br>BVS1000I-GR |  x ٤  |
| BVS500I-MS<br>BVS650I-MS<br>BVS800I-MS<br>BVS1000I-MS |  x ٤ |



كبل تخط متوافق مع معايير NEMA لتوصيل الكمبيوتر  
\*فقط للطرز المزوّد بأخذ عام Universal



كبل تخط متوافق مع معايير IEC لتوصيل الكمبيوتر  
\*فقط للطرز المزوّد بأخذ IEC



## المواصفات

| الطراز                                                                                                                                                                                                                                                                                                                                                                                                                                             |                                      |                                      |                                          | الدخل                                          |
|----------------------------------------------------------------------------------------------------------------------------------------------------------------------------------------------------------------------------------------------------------------------------------------------------------------------------------------------------------------------------------------------------------------------------------------------------|--------------------------------------|--------------------------------------|------------------------------------------|------------------------------------------------|
| BVS1000I                                                                                                                                                                                                                                                                                                                                                                                                                                           | BVS800I                              | BVS650I                              | BVS500I                                  | الفلتية                                        |
| ٢٢٠ فولت تيار متردد                                                                                                                                                                                                                                                                                                                                                                                                                                |                                      |                                      |                                          | التردد                                         |
| ٥٠ أو ٦٠ هرتز                                                                                                                                                                                                                                                                                                                                                                                                                                      |                                      |                                      |                                          | التحويل في حالة ضعف الكهرباء                   |
| ١٧٠ فولت تيار متردد، مثالي                                                                                                                                                                                                                                                                                                                                                                                                                         |                                      |                                      |                                          | تحويل الفولتية الزائدة                         |
| ٢٨٠ فولت تيار متردد، مثالي                                                                                                                                                                                                                                                                                                                                                                                                                         |                                      |                                      |                                          | الخروج                                         |
| ١٠٠٠ فولت أمبير /<br>٦٠٠ وات                                                                                                                                                                                                                                                                                                                                                                                                                       | ٨٠٠ فولت أمبير /<br>٤٥٠ وات          | ٦٥٠ فولت أمبير /<br>٣٧٥ وات          | ٥٠٠ فولت أمبير /<br>٣٠٠ وات              |                                                |
| ٢٣٠ فولت تيار متردد $\pm 10\%$                                                                                                                                                                                                                                                                                                                                                                                                                     |                                      |                                      |                                          |                                                |
| ٥٠ هرتز/٦٠ هرتز $\pm 1$ هرتز                                                                                                                                                                                                                                                                                                                                                                                                                       |                                      |                                      |                                          |                                                |
| ٦ مللي ثانية مثالية                                                                                                                                                                                                                                                                                                                                                                                                                                |                                      |                                      |                                          | وقت التحويل                                    |
| ٧ أمبير                                                                                                                                                                                                                                                                                                                                                                                                                                            | ٧ أمبير                              | ٥ أمبير                              | ٥ أمبير                                  | دخول التيار المتردد<br>قاطع الدائرة الكهربائية |
|                                                                                                                                                                                                                                                                                                                                                                                                                                                    |                                      |                                      |                                          | مصهر دخل تيار متردد                            |
| ١٢ فولت،<br>٩ أمبير ساعة<br>حمض رصاص                                                                                                                                                                                                                                                                                                                                                                                                               | ١٢ فولت،<br>٧ أمبير ساعة<br>حمض رصاص | ١٢ فولت،<br>٧ أمبير ساعة<br>حمض رصاص | ١٢ فولت، ٤,٥<br>٧ أمبير ساعة<br>حمض رصاص | النوع<br>(صيانة مجانية)                        |
| عادةً ما تدوم البطارية من ثلاث إلى خمس سنوات.<br>ويرجى العلم بأن العوامل البيئية تؤثر على العمر الافتراضي للبطارية.<br>سنتقل درجات الحرارة المرتفعة والرطوبة العالية وسوء التيار الرئيسي والتفريغ المتكرر على فترات قصيرة من عمر البطارية الافتراضي.<br>تجدد الإشارة إلى أن البطارية في سلسلة وحدات Easy UPS غير قابلة للاستبدال من قبل المستخدم.<br>لذلك يرجى التواصل مع الدعم الفني لشركة SEIT لإمدادك بقائمة مراكز الخدمة المعتمدة القريبة منك. |                                      |                                      |                                          | متوسط العمر الافتراضي                          |
| ٨-٦ ساعة                                                                                                                                                                                                                                                                                                                                                                                                                                           |                                      |                                      |                                          | وقت الشحن المثالي                              |
| ٥,٧ كجم                                                                                                                                                                                                                                                                                                                                                                                                                                            | ٥,٣ كجم                              | ٤,٥ كجم                              | ٣,٩ كجم                                  | الوزن الصافي                                   |
| ٩,٢٥ سم x ١٦,٠٥ سم x ٣٠,٥ سم                                                                                                                                                                                                                                                                                                                                                                                                                       |                                      |                                      |                                          | الأبعاد (ارتفاع x عرض x عمق)                   |

## التثبيت بالحائط

- للتركيب الأفقي، استخدم بُرغيين يبعد كل منهما عن الآخر ١١,١ بوصة (٢٨٢ مم).
- اترك ١٦/٥ بوصة (٨ مم) من البُرغى بارزة عن الحائط.

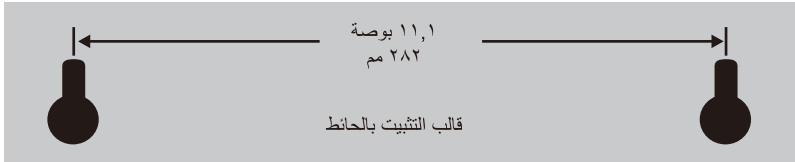

## مؤشرات الحالة

| الحالة                                                                                                                                                                                                                    | الإشارات المسموعة                   | مؤشر LED                              |
|---------------------------------------------------------------------------------------------------------------------------------------------------------------------------------------------------------------------------|-------------------------------------|---------------------------------------|
| تشغيل بالخط الرئيسي - تزود وحدة Easy UPS طاقة التيار المتردد إلى الأجهزة الموصلة بها بنبضة ثابتة                                                                                                                          | إيقاف                               | تشغيل                                 |
| زيادة حمل الاتصال بالإنترنت - تجاوزت الطاقة التي يستخدمها الجهاز المتصل السعة المحددة للوحدة، لذا يرجى فصل بعض الأجهزة.                                                                                                   | نبضة ثابتة                          |                                       |
| درجة الحرارة زائدة - درجة حرارة الوحدة زائدة واستعمل في وضع تنظيم الفولتية التلقائي لمدة ٥ دقائق. ستتوقف وحدة Easy UPS عن العمل إذا لم تنخفض درجة الحرارة. لذا يرجى فصل بعض الأجهزة المتصلة.                              | إشارات صوتية متواصلة (كل ٢/١ ثانية) |                                       |
| تشغيل البطارية - تزود وحدة Easy UPS طاقة البطارية إلى الأجهزة الموصلة بها بنبضة ثابتة                                                                                                                                     | ٤ إشارات صوتية تُكرر كل ٣٠ ثانية    | تشغيل<br>(إيقاف أثناء ٤ إشارات صوتية) |
| طاقة البطارية منخفضة - تزود وحدة Easy UPS طاقة البطارية إلى الأجهزة الموصلة بها؛ وطاقة البطارية على وشك النفاذ بالكامل بنبضة ثابتة                                                                                        | إشارات صوتية متواصلة (كل ٢/١ ثانية) | وميض                                  |
| تم اكتشاف خلل في البطارية - تحتاج البطارية إلى إعادة شحنها أو أن عمرها الافتراضي قد انتهى.                                                                                                                                | نبضة ثابتة                          |                                       |
| إيقاف التشغيل جراء انخفاض البطارية - تم استنفاد طاقة البطارية بالكامل تقريباً أثناء "التشغيل بالبطارية"، وتنتظر وحدة Easy UPS عودة التيار المتردد إلى وضعه الطبيعي.                                                       | إشارة صوتية قصيرة كل ٤ ثوان         | إيقاف                                 |
| زيادة حمل التشغيل بالبطارية - يتطلب الجهاز المتصل قدر أكبر من الطاقة يفوق الكمية التي تزودها بطارية Easy UPS. لذا، يرجى فصل الأجهزة في وقت واحد لإزالة الحمل الزائد. وإذا لم يتم حل المشكلة، اتصل بالدعم الفني لشركة SEIT | نبضة ثابتة                          |                                       |
| اكتشاف عطل بالشاحن - تتعرض وحدة Easy UPS لمشكلة داخلية، ولم تعد قادرة على إمداد الطاقة للأجهزة الموصلة بها. لذا يرجى الاتصال بالدعم الفني لشركة SEIT                                                                      |                                     |                                       |
| الحماية من درجة الحرارة الزائدة - ارتفعت درجة حرارة Easy UPS أكثر من الحد المسموح به وتوقفت عن العمل. فصل الأجهزة المتصلة عن طريق فصل جهاز واحد في المرة أو الانتظار لبضع ساعات حتى يبرد النظام.                          | إشارة صوتية طويلة كل ٤ ثوان         |                                       |

## خصائص التشغيل

### تنظيم الفولتية التلقائي

يعمل تنظيم الفولتية التلقائي على زيادة/تقليل فولتية التيار المتردد عندما تنخفض/تتجاوز المستويات الآمنة.

ويسمح ذلك بتوصيل الجهاز بالوحدة للعمل أثناء ظروف الفولتية المنخفضة/العالية، والحفاظ على طاقة البطارية حال انقطاع التيار الكهربائي.

تتحول وحدة Easy UPS إلى طاقة البطارية إذا أصبح مستوى فولتية الدخل منخفض/عال بشدة نتيجة لقيام تنظيم الفولتية التلقائي بالتعويض، أو إذا تم قطع التيار المتردد.

## استكشاف الأعطال وإصلاحها

| الحل                                                                                                                                                                    | الأسباب المحتملة للمشكلة                                                                                                                                                                        |
|-------------------------------------------------------------------------------------------------------------------------------------------------------------------------|-------------------------------------------------------------------------------------------------------------------------------------------------------------------------------------------------|
|                                                                                                                                                                         | <b>تعذر تشغيل وحدة Easy UPS</b>                                                                                                                                                                 |
| لم يتم تشغيل وحدة Easy UPS.                                                                                                                                             | اضغط على زر التشغيل/الإيقاف.                                                                                                                                                                    |
| لم يتم توصيل وحدة Easy UPS بطاقة التيار المتردد أو لا تتوفر أي طاقة تيار متردد عند مأخذ التيار الكهربائي بالحائط أو ضعف طاقة التيار المتردد أو ارتفاع مفرط في الفولتية. | تأكد من إحكام توصيل سلك الطاقة في مأخذ التيار الكهربائي بالحائط وتوفر طاقة تيار متردد عند مأخذ التيار الكهربائي بالحائط. وإن أمكن، فتأكد من تشغيل مأخذ التيار الكهربائي بالحائط.                |
| تم فصل البطارية                                                                                                                                                         | راجع القسم المكان والتشغيل في صفحة ٢.                                                                                                                                                           |
|                                                                                                                                                                         | <b>فقدان الأجهزة المتصلة للبطارية.</b>                                                                                                                                                          |
| تعرضت وحدة Easy UPS لحمل زائد.                                                                                                                                          | افصل جميع الأجهزة غير الضرورية من مأخذ التيار الكهربائي. وأعد توصيل كل جهاز على حدة بوحدة Easy UPS.                                                                                             |
| تم تفريغ بطارية Easy UPS بالكامل.                                                                                                                                       | اشحن البطارية لمدة ٢٤ ساعة للتأكد من شحنها بالكامل. وإذا استمر حدوث الحمل الزائد، فاستبدل البطارية.                                                                                             |
| الأجهزة الموصلة لا تقبل الشكل الموجي الجيبي التريبي المنترج من Easy UPS.                                                                                                | وصّل Easy UPS بطاقة التيار المتردد و اترك البطارية تشحن لمدة عشر ساعات.                                                                                                                         |
| قد تتطلب Easy UPS صيانة.                                                                                                                                                | صُمم الشكل الموجي للخرج خصوصاً لأجهزة الكمبيوتر والأجهزة الطرفية، وليس مصصماً للاستخدام مع الأجهزة التي تعمل بمحركات.                                                                           |
| يومض مؤشر زر التشغيل/الإيقاف باللون الأخضر كل ٣٠ ثانية. ٤ إشارات صوتية تُكرّر كل ٣٠ ثانية.                                                                              | اتصل بالدعم الفني في Schneider Electric للاطلاع على مزيد من الأعطال المكتشفة وإصلاحها.                                                                                                          |
| وحدة UPS قيد التشغيل باستخدام طاقة البطارية.                                                                                                                            | وحدة UPS قيد التشغيل بشكل طبيعي باستخدام طاقة البطارية. عند هذه المرحلة، يتعين على المستخدم حفظ كل الملفات المفتوحة وإغلاق الكمبيوتر. وعند استعادة طاقة التيار المتردد، ستم إعادة شحن البطارية. |
| يومض مؤشر زر التشغيل/الإيقاف باللون الأخضر وتصدر إشارات صوتية متواصلة كل ٢/١ ثانية.                                                                                     | أوشكت طاقة بطارية Easy UPS على النفاذ بالكامل. عند هذه المرحلة، يتعين على المستخدم حفظ كل الملفات المفتوحة وإغلاق الكمبيوتر. وعند استعادة طاقة التيار المتردد، ستم إعادة شحن البطارية.          |
|                                                                                                                                                                         | <b>وقت تشغيل Easy UPS بالبطارية غير واف</b>                                                                                                                                                     |
| لم يتم شحن البطارية بالكامل.                                                                                                                                            | اترك وحدة Easy UPS موصلة بطاقة التيار المتردد لمدة عشر ساعات أثناء شحن البطارية حتى سعتها الكاملة.                                                                                              |
| أوشك العمر الافتراضي للبطارية على النفاذ وينبغي استبدالها.                                                                                                              | كلما تقدمت البطارية، قلّ وقت التشغيل.                                                                                                                                                           |
|                                                                                                                                                                         | اتصل بشركة APC by Schneider Electric عبر موقع الويب <a href="http://www.apc.com">www.apc.com</a> لطلب استبدال البطاريات.                                                                        |
| وحدة UPS ومأخذ التيار الكهربائي في وضع إيقاف التشغيل لكن وحدة UPS مستمرة في إصدار إشارة صوتية واحدة كل ٤ ثوانٍ، ويختفي صوت التنبيه بعد ٣٢ ثانية.                        | استعدود وحدة UPS إلى وضع التشغيل الطبيعي عندما تعود فولتية الدخل بالطاقة ما زال قائماً.                                                                                                         |
| تم إغلاق وحدة UPS بسبب انخفاض طاقة البطارية، لكن التحكم بالطاقة ما زال قائماً.                                                                                          | استعدود وحدة UPS إلى نطاق طبيعي.                                                                                                                                                                |

## الخدمة

تجنب إرجاع الوحدة إلي الموزع إذا تطلبت الصيانة، واتبع الخطوات التالية:  
١- احرص على مراجعة قسم استكشاف الأعطال وإصلاحها الموجود بهذا الدليل للحد من التعرض للمشكلات الشائعة.

٢- في حالة استمرار المشكلة، اتصل بخدمة دعم العملاء في Schneider Electric عبر موقع ويب  
Schneider Electric ، وعنوانه [www.apc.com](http://www.apc.com).

- أ- احرص على ملاحظة رقم الطراز والرقم التسلسلي وتاريخ الشراء، يوجد رقم الطراز والرقم التسلسلي في اللوحة الخلفية للوحدة.
- ب- يرجى الاتصال بخدمة عملاء شركة شنايدر إلكترونيك لتكنولوجيا المعلومات ليحاول الفني حل المشكلة عبر الهاتف، حيث سيقوم بإصدار رقم رخصة المادة المرجعة (رقم RMA) في حالة عدم قدرته على حلها.
- ج- تكون الصيانة مجانية إذا كانت الوحدة خلال فترة الضمان.
- د- تختلف إجراءات الصيانة والمرجعيات من بلد لآخر. راجع موقع ويب Schneider Electric للاطلاع على التعليمات المحددة لكل بلد.

٣- يرجى تغليف الوحدة بمواد التعبئة والتغليف الأصلية كلما أمكن لتجنب إلحاق الضرر بها أثناء النقل، كما يحذر استخدام مواد رغوية أثناء التغليف، وكذلك لا يغطي هذا الضمان أي تلف قد يحدث أثناء النقل.

٤- يرجى دائماً نزع بطاريات وحدة UPS قبل عملية النقل، وذلك وفقاً للوائح وزارة النقل الأمريكية (DOT) واتحاد النقل الجوي الدولي (IATA)، وسنظل البطاريات الداخلية كما هي داخل وحدة UPS.

٥- احرص على كتابة رقم ترخيص المواد المرجعة (رقم RMA) الذي يوفرها مركز الدعم على الجزء الخارجي من العبوة.

٦- يرجى إعادة الوحدة مع شركة نقل مؤمنة ومع دفع تكاليف الشحن مسبقاً، وإرسالها إلى العنوان الذي يقدمه مركز دعم العملاء.

## الضمان

### سجل بيانات المنتج عبر الإنترنت.

تبلغ فترة الضمان المعتادة عامين (٢) اثنتين من تاريخ الشراء. وتتمثل الإجراءات القياسية لشركة SEIT في تبديل الوحدة الأصلية بأخرى مجددة من المصنع، ويجب على العملاء الراغبين في استرداد الوحدة الأصلية بسبب تعيين علامات الأصول وجدول مجموعة الاستهلاك تأكيد مثل هذه الرغبة في أول اتصال بأحد ممثلي خدمة الدعم الفني لشركة SEIT.

وستقوم الشركة بشحن الوحدة المستبدلة بمجرد استلامها للوحدة المعيبة عن طريق قسم الإصلاح، أو عبر السفن عند استلام بطاقة ائتمان سارية المفعول، ويلتزم العميل بدفع قيمة شحن الوحدة للشركة، بينما تتعهد الشركة بدفع تكاليف نقل الشحنات على أرض الموقع لشحن الوحدة المستبدلة للعميل.

### خدمة دعم العملاء في جميع أنحاء العالم لشركة شنايدر إلكترونيك لتكنولوجيا المعلومات

للحصول على خدمة دعم العملاء المحددة لكل بلد، تفضل بزيارة موقع ويب شركة Schneider Electric ، وعنوانه [www.apc.com](http://www.apc.com).

AR 990-5923

٢٠١٨/٠١

© حقوق الطبع والنشر لعام ٢٠١٨ محفوظة لصالح شركة شنايدر إلكترونيك، تمتلك شركة شنايدر إلكترونيك للصناعات S.A.S أو الشركات التابعة لها شعار شنايدر إلكترونيك، كما تُعد جميع العلامات التجارية الأخرى ملكاً لأصحابها المعنيين.

## Easy UPS s uživatelskou příručkou Řada BVS 500VA, 650VA, 800VA, 1000VA

### Obecné informace a informace o bezpečnosti

#### TYTO POKYNY ULOŽTE

Tato příručka obsahuje důležité pokyny, které je třeba dodržovat během instalace a údržby UPS a baterií.

Po obdržení produktu zkontrolujte obsah balení. V případě jakéhokoliv poškození uvědomte přepravce a prodejce.

- Tato jednotka UPS je určena pouze k použití ve vnitřních prostorách.
- Elektrická síťová zásuvka, která napájí jednotku UPS, musí být nainstalována v blízkosti jednotky UPS a musí být snadno přístupná.
- Jednotka UPS musí být připojena k uzemněné elektrické síťové zásuvce.

#### **▲ VÝSTRAHA**

##### **PLYNNÝ SIROVODÍK A NADMĚRNÝ KOUŘ**

- Po skončení životnosti je nezbytné baterii vyměnit.
- Baterie je nezbytné vyměnit, když jednotka signalizuje, že je třeba vyměnit baterie.
- Baterie nahrazujte stejným typem a počtem baterií jako je typ a počet baterií původně nainstalovaných v jednotce.

**Zanedbání těchto pokynů může mít za následek menší nebo střední zranění a poškození vybavení.**

- Údržbu baterií musí provádět nebo dozorovat kvalifikovaný personál se znalostmi baterií a požadovaných bezpečnostních opatření.
- Při výměně baterie musí být zařízení UPS VYPNUTÉ a jeho vstup střídavého napájení musí být odpojen.
- **VÝSTRAHA** Baterie nevhazujte do ohně. Mohou explodovat.
- **VÝSTRAHA** V případě nahrazení nesprávným typem baterie hrozí nebezpečí výbuchu. Použití baterie zlikvidujte podle pokynů.
- Baterie neotvírejte ani jinak nepoškozujte. Obsahují elektrolyt, který je toxický a poškozuje pokožku a zrak.
- **VÝSTRAHA** Hrozí nebezpečí úrazu vysokým zkratovým proudem baterie.  
Při manipulaci s bateriemi je nezbytné dodržovat následující zásady.
  - a. Odložte hodinky, prsteny a jiné kovové předměty.
  - b. Používejte nástroje s izolovanými rukojeťmi.
  - c. Používejte gumové rukavice a obuv.
  - d. Na horní stranu baterií nepokládejte nářadí ani kovové předměty.
  - e. Před připojením nebo odpojením svorek baterie odpojte zdroj nabíjení.
  - f. Zkontrolujte, zda baterie není omylem uzemněna. Pokud je omylem uzemněna, odpojte zdroj od uzemnění. V případě kontaktu s některou částí uzemněné baterie může dojít k úrazu elektrickým proudem. Pravděpodobnost takového úrazu lze omezit, pokud jsou během instalace a údržby odpojena taková uzemnění.

### Varování ohledně rádiových frekvencí

Tento výrobek je UPS kategorie C2. V obytné zóně může být tento výrobek zdrojem rádiového rušení, takže uživatel bude případně muset realizovat další opatření.

# Umístění a zapnutí

1. Při výběru umístění Easy UPS se vyhněte:

- Přímému slunečnímu světlu
- Nadměrnému teplu
- Nadměrné vlhkosti
- Nadměrnému prachu/znečištění



Pro zajištění provozu umístěte jednotku na zem.

2. Přitáhněte rukojeť baterie nahoru a zasunutím do jednotky připojte baterii.

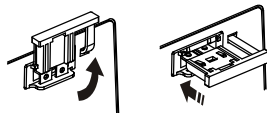

3. Připojte zařízení k UPS, vyhněte se použití prodlužovacích kabelů.



4. Napájecí kabel Easy UPS připojte přímo do nástěnné elektrické zásuvky; ne do chrániče proudových rázů nebo elektrické rozdvočky.

5. Stisknutím vypínače zapněte jednotku.

Když svítí zelený indikátor „Napájení zapnuto“, záložní zdroj Easy UPS je zapnutý a připravený poskytovat ochranu. Pro zajištění dostatečně dlouhé provozní doby je nutno nechat jednotku Easy UPS nabíjet alespoň 6 hodin. Jednotka se nepřetržitě nabíjí, jakmile je připojena ke střídavému napájení, nehledě na to, zda je zapnutá nebo vypnutá.

## Funkce

- A** Vypínač s indikátorem
- B** Kabel napájení  
\*pouze pro model s výstupem Schuko
- C** Výstupy bateriového napájení a výstupy chráněné proti nárazům proudu
- D** Konektor baterie
- E** Jistič  
\*pouze pro model s výstupem Schuko
- F** Vstup napájení AC s pojistkou AC

| Model                                                 | Typ a množství výstupu                                                                  |
|-------------------------------------------------------|-----------------------------------------------------------------------------------------|
| BVS500I<br>BVS650I<br>BVS800I<br>BV1000I              |  x 6  |
| BVS500I-GR<br>BVS650I-GR<br>BVS800I-GR<br>BVS1000I-GR |  x 4 |
| BVS500I-MS<br>BVS650I-MS<br>BVS800I-MS<br>BVS1000I-MS |  x 4 |

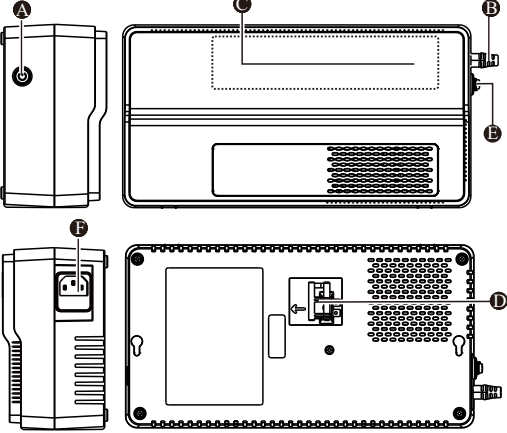



kabel NEMA pro připojení počítače  
\*pouze pro model s výstupem Universal



kabel IEC pro připojení počítače  
\*pouze pro model s výstupem IEC

# Technické údaje

| Model                     |                                           | BVS500I                                                                                                                                                                                                                                                                                                                                                                                                                                                     | BVS650I               | BVS800I               | BVS1000I              |
|---------------------------|-------------------------------------------|-------------------------------------------------------------------------------------------------------------------------------------------------------------------------------------------------------------------------------------------------------------------------------------------------------------------------------------------------------------------------------------------------------------------------------------------------------------|-----------------------|-----------------------|-----------------------|
| <b>Vstup</b>              | Napětí                                    | 230 V stř.                                                                                                                                                                                                                                                                                                                                                                                                                                                  |                       |                       |                       |
|                           | Frekvence                                 | 50 Hz nebo 60 Hz                                                                                                                                                                                                                                                                                                                                                                                                                                            |                       |                       |                       |
|                           | Přenos při dočasném poklesu napětí v síti | 170 V stř., typické                                                                                                                                                                                                                                                                                                                                                                                                                                         |                       |                       |                       |
|                           | Přenos při přepětí                        | 280 V stř., typické                                                                                                                                                                                                                                                                                                                                                                                                                                         |                       |                       |                       |
| <b>Výstup</b>             | Kapacita UPS (celkem)                     | 500VA / 300W                                                                                                                                                                                                                                                                                                                                                                                                                                                | 650VA / 375W          | 800VA / 450W          | 1000VA / 600W         |
|                           | Napětí na baterii                         | 230V stř. ± 10 %                                                                                                                                                                                                                                                                                                                                                                                                                                            |                       |                       |                       |
|                           | Frekvence na baterii                      | 50 Hz/60 Hz ± 1Hz                                                                                                                                                                                                                                                                                                                                                                                                                                           |                       |                       |                       |
|                           | Doba přepnutí                             | 6 ms typicky                                                                                                                                                                                                                                                                                                                                                                                                                                                |                       |                       |                       |
| <b>Ochrana</b>            | Vstup stříd. proudu<br>Jistič             | 5A                                                                                                                                                                                                                                                                                                                                                                                                                                                          | 5A                    | 7A                    | 7A                    |
|                           | Pojistka AC vstupu                        | 5A                                                                                                                                                                                                                                                                                                                                                                                                                                                          | 5A                    | 10A                   | 10A                   |
| <b>Baterie</b>            | Typ<br>(bezúdržbový)                      | 12 V, 4,5 Ah<br>olověná                                                                                                                                                                                                                                                                                                                                                                                                                                     | 12 V, 7 Ah<br>olověná | 12 V, 7 Ah<br>olověná | 12 V, 9 Ah<br>olověná |
|                           | Průměrná životnost                        | Obvyklá životnost baterie je tři až pět let.<br>Životnost baterií ovlivňují podmínky prostředí.<br>Životnost baterie se zkracuje vlivem vyšší teploty, vysokou vlhkostí, nekvalitním elektrickým napájením a častými a krátkodobými výboji.<br><br>Baterii v jednotce Easy UPS Series nemůže uživatel vyměnit vlastními silami.<br>Kontaktujte technickou podporu společnosti SEIT a požádejte o seznam autorizovaných servisních středisek ve vašem okolí. |                       |                       |                       |
|                           | Obvyklá doba nabíjení                     | 6 - 8 hodin                                                                                                                                                                                                                                                                                                                                                                                                                                                 |                       |                       |                       |
|                           |                                           |                                                                                                                                                                                                                                                                                                                                                                                                                                                             |                       |                       |                       |
| <b>Fyzické vlastnosti</b> | Čistá hmotnost                            | 3,9 kg                                                                                                                                                                                                                                                                                                                                                                                                                                                      | 4,5 kg                | 5,3 kg                | 5,7 kg                |
|                           | Rozměry (VxŠxH)                           | 9,25 cm x 16,05 cm x 30,5 cm                                                                                                                                                                                                                                                                                                                                                                                                                                |                       |                       |                       |

## Montáž nástěnného držáku

- Vodorovná instalace, použijte 2 šrouby vzdálené 282 mm (11,1") od sebe.
- Šroub musí vyčnívat ze stěny 8 mm (5/16").

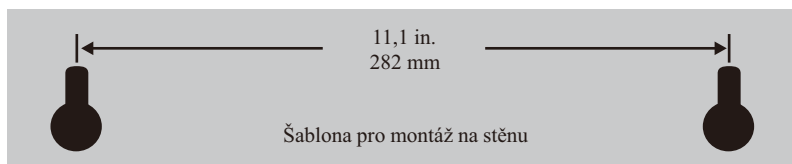

# Indikátory stavu

| LED kontrolka                                | Zvukový alarm                         | Stav                                                                                                                                                                                                                                                                     |
|----------------------------------------------|---------------------------------------|--------------------------------------------------------------------------------------------------------------------------------------------------------------------------------------------------------------------------------------------------------------------------|
| <b>Zapnuta</b>                               | Vypnuto                               | <b>Síťové napájení</b> - záložní zdroj Easy UPS do připojených zařízení dodává střídavé napájení.                                                                                                                                                                        |
|                                              | Nepřetržitý tón                       | <b>Přetížení síťového napájení</b> - napájení spotřebovované připojeným zařízením přesáhlo kapacitu záložního zdroje. Odpojte některé zařízení.                                                                                                                          |
|                                              | Trvalé pípání (každé 0,5 s)           | <b>Přehřívání</b> - jednotka se přehřívá a poběží 5 minut v režimu AVR. Pokud se teplota nesníží, jednotka Easy UPS se vypne. Odpojte některé připojené zařízení.                                                                                                        |
| <b>Zapnuta</b><br>(Nesvítil během 4 pípnutí) | 4 pípnutí opakovaná každých 30 sekund | <b>Režim napájení z baterie</b> - záložní zdroj Easy UPS napájí z baterie                                                                                                                                                                                                |
| <b>Bliká</b>                                 | Trvalé pípání (každé 0,5 s)           | <b>Nízký stav baterie</b> - jednotka Easy UPS napájí z baterie, která je téměř vybitá.                                                                                                                                                                                   |
|                                              | Nepřetržitý tón                       | <b>Rozpoznána špatná baterie</b> - baterii je třeba nabít nebo skončila její životnost.                                                                                                                                                                                  |
| <b>Vypnuto</b>                               | Krátké pípnutí každé 4 sekundy        | <b>Vypnutí při nízkém stavu baterie</b> - během provozu v režimu napájení z baterie došlo téměř k úplnému vybití baterie a záložní zdroj Easy UPS čeká na obnovení střídavého napájení ze sítě.                                                                          |
|                                              | Nepřetržitý tón                       | <b>Přetížení při napájení z baterie</b> - připojené zařízení vyžaduje více energie, než poskytuje baterie záložního zdroje Easy UPS. Odstraňte přetížení postupným odpojováním zařízení.<br><br>Pokud problém přetrvává, obraťte se na oddělení podpory společnosti SEIT |
|                                              |                                       | <b>Nabíječkou zjištěná závada</b> - došlo k vnitřnímu problému jednotky Easy UPS, která již nenapájí. Kontaktujte technickou podporu společnosti SEIT                                                                                                                    |
|                                              | Dlouhé pípnutí každé 4 sekundy        | <b>Ochrana proti přehřátí</b> - jednotka Easy UPS se přehřála a vypnula. Postupně odpojte připojená zařízení nebo několik hodin počkejte, než systém vychladne.                                                                                                          |

## Provozní vlastnosti

### Automatická regulace napětí (AVR)

Automatická regulace napětí zvyšuje/snižuje střídavé napětí, když poklesne/přesáhne úroveň.

To umožňuje připojeným zařízením fungovat v době poklesu/zvýšení napětí a zachovává napětí baterie v případě výpadku napájení.

Jednotka Easy UPS přepne na napájení ze záložní baterie, pokud se úroveň vstupního napětí sníží/zvýší natolik, že ji automatická regulace napětí již nedokáže vyrovnat nebo pokud je střídavé napájení zkresleno.



# Odstraňování problémů

| Problém a možná příčina                                                                                                                                 | Řešení                                                                                                                                                                                                                                                                                                   |
|---------------------------------------------------------------------------------------------------------------------------------------------------------|----------------------------------------------------------------------------------------------------------------------------------------------------------------------------------------------------------------------------------------------------------------------------------------------------------|
| <b>Jednotku Easy UPS nelze zapnout</b>                                                                                                                  |                                                                                                                                                                                                                                                                                                          |
| Jednotka Easy UPS nebyla zapnuta.                                                                                                                       | Stiskněte vypínač.                                                                                                                                                                                                                                                                                       |
| Jednotka Easy UPS není připojena ke střídavému napájení, elektrická zásuvka není pod síťovým napětím nebo dochází k podpětí či přepětí síťového napětí. | Zkontrolujte, zda je napájecí kabel řádně připojen k elektrické síťové zásuvce, a zda je tato zásuvka pod napětím. Případně zkontrolujte, zda je elektrická síťová zásuvka zapnutá.                                                                                                                      |
| Baterie je odpojena.                                                                                                                                    | Viz část <i>Umístění a zapnutí na stránce 2</i> .                                                                                                                                                                                                                                                        |
| <b>Připojené zařízení ztrácí výkon</b>                                                                                                                  |                                                                                                                                                                                                                                                                                                          |
| Došlo k přetížení jednotky Easy UPS.                                                                                                                    | Odpojte veškeré nepotřebné vybavení od zásuvek. Postupně je připojte zpět k jednotce Easy UPS. Nechte baterii 24 hodin zcela nabít. Dojde-li znovu k přetížení, vyměňte baterii.                                                                                                                         |
| Baterie jednotky Easy UPS je zcela vybitá.                                                                                                              | Připojte jednotku Easy UPS k síťovému napájení a nechte baterii deset hodin nabíjet.                                                                                                                                                                                                                     |
| Připojené vybavení nepřijímá krokově aproximovanou sinusoidu z jednotky Easy UPS.                                                                       | Výstupní vlnový průběh je určen pro počítače a periferní zařízení. Není určen pro použití s vybavením s motorovým pohonem.                                                                                                                                                                               |
| Jednotka Easy UPS může vyžadovat servis.                                                                                                                | Požádejte technickou podporu společnosti Schneider Electric o hlubší pomoc s odstraněním problému.                                                                                                                                                                                                       |
| <b>Vypínač je zelený a každých 30 sekund blikne. 4 pípnutí opakovaná každých 30 sekund</b>                                                              |                                                                                                                                                                                                                                                                                                          |
| Jednotka Easy UPS pracuje v režimu napájení z baterie.                                                                                                  | Jednotka Easy UPS pracuje normálně v režimu napájení z baterie. V této fázi by měl uživatel uložit všechny otevřené soubory a vypnout počítač. Po obnovení střídavého napájení se baterie dobije.                                                                                                        |
| <b>Vypínač bliká zeleně a ozývá se trvalé pípání (každé 0,5 s)</b>                                                                                      |                                                                                                                                                                                                                                                                                                          |
| Baterie jednotky Easy UPS je přibližně vybitá a vypne se.                                                                                               | Baterie jednotky Easy UPS je téměř zcela vybitá. V této fázi by měl uživatel uložit všechny otevřené soubory a vypnout počítač. Po obnovení střídavého napájení se baterie dobije.                                                                                                                       |
| <b>Jednotka Easy UPS má nedostatečnou provozní dobu napájení z baterie</b>                                                                              |                                                                                                                                                                                                                                                                                                          |
| Baterie není plně nabita. Blíží se konec životnosti baterie a je nutno ji vyměnit.                                                                      | Ponechte jednotku Easy UPS 10 hodin připojenou ke střídavému napájení, aby se baterie nabila na plnou kapacitu. Jak baterie stárne, zkracuje se její provozní doba. Kontaktujte společnost APC by Schneider Electric na webu <a href="http://www.apc.com">www.apc.com</a> a objednejte náhradní baterie. |
| <b>Jednotka UPS a zásuvky jsou vypnuté, ale jednotka UPS opakovaně pípá každé 4 sekundy. Tento alarm se vypne po 32 sekundách.</b>                      |                                                                                                                                                                                                                                                                                                          |
| Jednotka UPS se vypnula z důvodu nízkého stavu baterie, ale řízení napájení pokračuje.                                                                  | Jednotka UPS obnoví běžný provoz, jakmile se obnoví vstupní síťové napájení v normálním rozsahu.                                                                                                                                                                                                         |

## Servis

Pokud jednotka vyžaduje servis, nevracejte ji prodejci. Postupujte tímto způsobem:

1. Přečtěte si část Odstraňování problémů v příručce a ujistěte se, že nejde o žádný z běžných problémů.
2. Pokud problém přetrvává, kontaktujte zákaznickou podporu společnosti Schneider Electric IT (SEIT) prostřednictvím Schneider Electric **www.apc.com**.
  - a. Poznamenejte si číslo modelu, sériové číslo a datum zakoupení. Informace o modelu a sériová čísla najdete na zadním panelu jednotky.
  - b. Zavolejte na číslo zákaznické podpory společnosti SEIT a technik se pokusí vyřešit s vámi problém po telefonu. Jestliže to nebude možné vystaví vám číslo RMA (oprávnění k vrácení materiálu).
  - c. Je-li jednotka v záruce, opravy jsou bezplatné.
  - d. Servisní postupy a postup vrácení produktu se mohou v jednotlivých zemích lišit. Pokyny platné pro příslušnou zemi naleznete na webových stránkách společnosti Schneider Electric.
3. Při přepravě jednotku pokud možno vždy zabalte do původního obalu, abyste předešli poškození. Při balení nikdy nepoužívejte pěnové kuličky. Záruka se nevztahuje na poškození vzniklá při přepravě.
4. **Vždy před přepravou ODPOJTE UPS BATERIE. Směrnice amerického ministerstva dopravy (DOT) a mezinárodní asociace IATA vyžadují, aby baterie jednotky UPS byly před odesláním odpojeny.** Vnitřní baterie mohou v UPS zůstat.
5. Na vnější stranu obalu napište číslo RMA, které vám poskytl technik podpory zákazníků.
6. Odešlete jednotku s předplaceným poštovním a pojištěním na adresu, kterou vám sdělí podpora pro zákazníky.

## Záruka

**Zaregistrujte váš produkt online. <http://warranty.apc.com>**

Standardní záruka je dva (2) roky ode dne zakoupení. Standardním postupem společnosti SEIT je výměna původní jednotky za jednotku renovovanou ve výrobním závodě. Zákazníci, kteří vyžadují vrácení původní jednotky kvůli přiřazeným majetkovým označením a platným odpisovým harmonogramům, musí tento požadavek zmínit při prvním kontaktu se zástupcem.

Technické podpory společnosti SEIT. Společnost SEIT odešle náhradní jednotku poté, co obdrží vadnou jednotku z oddělení oprav nebo po obdržení platného čísla platební karty. Náklady na odeslání jednotky společnosti SEIT hradí zákazník. Společnost SEIT hradí náklady na pozemní přepravu náhradní jednotky zpět k zákazníkovi.

## Celosvětová zákaznická podpora společnosti Schneider Electric

Informace o zákaznické podpoře pro konkrétní země najdete na webových stránkách společnosti Schneider Electric na adrese **www.apc.com**.

## Easy UPS brugervejledning BVS-serien 500VA, 650VA, 800VA, 1000VA

### Sikkerhed og generelle oplysninger

#### GEM DISSE ANVISNINGER

Denne brugervejledning indeholder vigtige anvisninger, som skal følges under installation og vedligeholdelse af UPS'en og batterierne.

Kontrollér pakkens indhold ved modtagelse. Gør fragtmanden og forhandleren opmærksom på eventuelle skader.

- Denne UPS er kun beregnet til indendørs brug.
- Stikkontakten skal være i nærheden af UPS'en, og den skal være let tilgængelig.
- UPS'en skal tilsluttes en stikkontakt med jordforbindelse.

### **▲ FORSIGTIG**

#### **SVOVLBRINTE OG RØGDANNELSE**

- Batterierne skal udskiftes, når de når slutningen på deres levetid.
- Batterierne skal udskiftes, når enheden indikerer, at udskiftning af batterierne er nødvendigt.
- Udskift batterierne med batterier af samme antal og type som de batterier, der oprindeligt var installeret i enheden.

**Manglende overholdelse af disse anvisninger kan medføre mindre eller moderate kvæstelser eller skader på udstyret.**

- Servicing af batterier skal udføres eller overvåges af medarbejdere, der har viden om batterier og de krævede forholdsregler.
- Ved udskiftning af batterier, skal UPS'en være SLUKKET, og dens vekselstrømstik afbrudt.
- **FORSIGTIG** Batterier må ikke brændes. Batterierne kan eksplodere.
- **FORSIGTIG** Eksplosionsfare, hvis du sætter en forkert type batteri i. Bortskaf brugte batterier i overensstemmelse med instruktionerne.
- Batterierne må hverken åbnes eller ødelægges. De indeholder en elektrolyt, der er giftig og skadelig for hud og øjne.
- **FORSIGTIG** Et batteri kan medføre fare for elektrisk stød samt kraftig strøm ved kortslutning. Der skal tages følgende forholdsregler ved arbejde med batterier.
  - a. Tag ure, ringe og andre metalgenstande af.
  - b. Anvend værktøj med isolerede håndtag.
  - c. Anvend gummihandsker og støvler.
  - d. Undlad at lægge værktøj eller metalgenstande oven på batterier.
  - e. Frakobl opladningskilde før til- eller frakobling af batteriets polklemmer.
  - f. Afgør, om batteriet utilsigtet jordforbindes. Hvis det jordforbindes utilsigtet, skal du afbryde kilden fra jordforbindelsen. Kontakt med enhver del af et jordforbundet batteri kan give elektrisk stød. Risikoen for elektrisk stød kan mindskes, hvis du afbryder for en sådan jordforbindelse under installation og vedligeholdelse.

### Advarsel om radiofrekvens

Dette er et kategori C2 UPS-produkt. I et beboelsesområde kan dette produkt udsende radiostøj, hvor brugeren evt. selv skal tage yderligere forholdsregler.

# Montér og tænd

1. Montér Easy UPS'en et sted uden:

- Direkte sollys
- For høje temperaturer
- For megen fugt
- For megen støv/snavs



Ved drift skal enheden anbringes på gulvet.

2. Tilslut batteriet ved at trække batteriets håndtag op og trykke det ind i enheden.

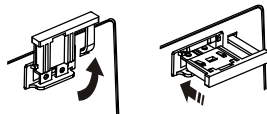

3. Tilslut udstyret til UPS'en. Undgå at benytte forlængerledninger.

4. Sæt netledningen til Easy UPS direkte i stikkontakten og ikke via en overspændingsbeskyttelse eller en strømskinne.



5. Tryk på TÆND/SLUK for at starte enheden.

Den grønne "Tændt"-indikator bekræfter, at Easy UPS'en er tændt og klar til at yde beskyttelse.

Easy UPS'en bør oplade i mindst 6 timer for at sikre tilstrækkelig funktionstid. Enheden oplades, så længe den er tilsluttet vekselstrøm, uanset om den er TÆNDT eller SLUKKET.

## Funktioner

- A** TÆND/SLUK-knap med indikator
- B** Indgang til netledning  
\*kun på modeller med Schuko-stik
- C** Udgange til batteribackup og strømstødsbeskyttelse
- D** Batteristik
- E** Kredsløbsafbryder  
\*kun på modeller med Schuko-stik
- F** Vekselstrømindgang med AC-sikring

| Model                                                 | Udgangstype og antal                                                                    |
|-------------------------------------------------------|-----------------------------------------------------------------------------------------|
| BVS500I<br>BVS650I<br>BVS800I<br>BVS1000I             |  x 6   |
| BVS500I-GR<br>BVS650I-GR<br>BVS800I-GR<br>BVS1000I-GR |  x 4  |
| BVS500I-MS<br>BVS650I-MS<br>BVS800I-MS<br>BVS1000I-MS |  x 4 |

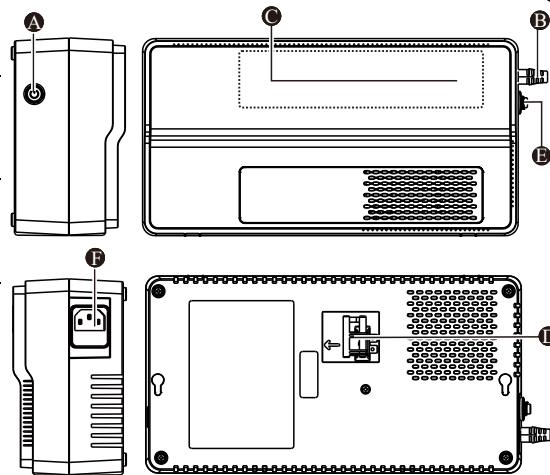



NEMA-koblingskabel til PC-tilslutning  
\*kun på modeller med Universal-stik



IEC-koblingskabel til PC-tilslutning  
\*kun på modeller med IEC-stik

# Specifikationer

| Model              |                                 | BVS500I                                                                                                                                                                                                                                                                                                                                                                                              | BVS650I             | BVS800I             | BVS1000I            |
|--------------------|---------------------------------|------------------------------------------------------------------------------------------------------------------------------------------------------------------------------------------------------------------------------------------------------------------------------------------------------------------------------------------------------------------------------------------------------|---------------------|---------------------|---------------------|
| <b>Indgang</b>     | Spænding                        | 230 VAC                                                                                                                                                                                                                                                                                                                                                                                              |                     |                     |                     |
|                    | Frekvens                        | 50 Hz eller 60 Hz                                                                                                                                                                                                                                                                                                                                                                                    |                     |                     |                     |
|                    | Overførsel ved underspænding    | 170 VAC vekselstrøm, typisk                                                                                                                                                                                                                                                                                                                                                                          |                     |                     |                     |
|                    | Overførsel ved overspænding     | 280 VAC vekselstrøm, typisk                                                                                                                                                                                                                                                                                                                                                                          |                     |                     |                     |
| <b>Udgang</b>      | UPS-kapacitet (samlet)          | 500VA / 300W                                                                                                                                                                                                                                                                                                                                                                                         | 650VA / 375W        | 800VA / 450W        | 1000VA / 600W       |
|                    | Spænding ved batteridrift       | 230 VAC ± 10%                                                                                                                                                                                                                                                                                                                                                                                        |                     |                     |                     |
|                    | Frekvens - ved batteridrift     | 50 Hz / 60 Hz ± 1Hz                                                                                                                                                                                                                                                                                                                                                                                  |                     |                     |                     |
|                    | Overførselstid                  | 6 ms, typisk                                                                                                                                                                                                                                                                                                                                                                                         |                     |                     |                     |
| <b>Beskyttelse</b> | AC-indgang<br>Kredsløbsafbryder | 5A                                                                                                                                                                                                                                                                                                                                                                                                   | 5A                  | 7A                  | 7A                  |
|                    | AC-sikring                      | 5A                                                                                                                                                                                                                                                                                                                                                                                                   | 5A                  | 10A                 | 10A                 |
| <b>Batteri</b>     | Type<br>(vedligeholdelsesfri)   | 12V, 4,5AH<br>blysyre                                                                                                                                                                                                                                                                                                                                                                                | 12V, 7AH<br>blysyre | 12V, 7AH<br>blysyre | 12V, 9AH<br>blysyre |
|                    | Gennemsnitlig levetid           | Batteriet holder typisk i tre til fem år.<br>Miljøfaktorer har indflydelse på batteriets levetid.<br>Høje temperaturer, høj luftfugtighed, dårlig strøm kvalitet og korte, hurtige afladninger forkorter batteriets levetid.<br><br>Batteriet i Easy UPS-serien kan ikke udskiftes af brugeren.<br>Kontakt SEIT Teknisk Support for at få en liste med autoriserede servicecentre i nærheden af dig. |                     |                     |                     |
|                    | Typisk opladningstid            | 6-8 timer                                                                                                                                                                                                                                                                                                                                                                                            |                     |                     |                     |
| <b>Fysisk</b>      | Nettovægt                       | 3,9 kg                                                                                                                                                                                                                                                                                                                                                                                               | 4,5 kg              | 5,3 kg              | 5,7 kg              |
|                    | Mål (H x B x D)                 | 9,25 cm x 16,05 cm x 30,5 cm                                                                                                                                                                                                                                                                                                                                                                         |                     |                     |                     |

## Vægmontering

- Vandret montering, brug 2 skruer i en afstand af 282 mm fra hinanden.
- Lad 8 mm af skruen stikke ud fra væggen.

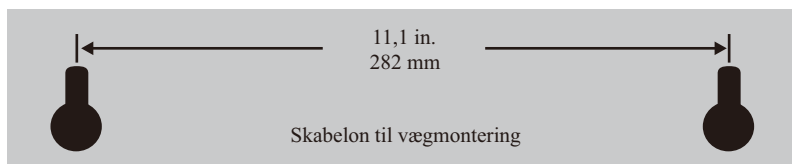

# Statusindikatorer

| LED                                       | Hørbar alarm                             | Tilstand                                                                                                                                                                                                                                                                         |
|-------------------------------------------|------------------------------------------|----------------------------------------------------------------------------------------------------------------------------------------------------------------------------------------------------------------------------------------------------------------------------------|
| <b>Tændt</b>                              | Slukket                                  | <b>Normaldrift</b> - Easy UPS'en forsyner det forbundne udstyr med vekselstrøm.                                                                                                                                                                                                  |
|                                           | Konstant tone                            | <b>Overbelastning ved normaldrift</b> - Den krævede strøm til det tilsluttede udstyr overskrider enhedens kapacitet. Afbryd tilslutningen af noget af udstyret.                                                                                                                  |
|                                           | Konstante biplyde (hvert 1/2 sekund)     | <b>Overophedning</b> - Enheden er ved at overophede og vil overgå til AVR-tilstand i 5 minutter. Easy UPS'en vil lukke ned, med mindre temperaturen falder. Afbryd forbindelsen til noget af det tilsluttede udstyr.                                                             |
| <b>Tændt</b><br>(slukket under 4 biplyde) | 4 biplyde, som gentages hvert 30. sekund | <b>Batteridrift</b> - Easy UPS'en leverer batteristrøm.                                                                                                                                                                                                                          |
| <b>Blinker</b>                            | Konstante biplyde (hvert 1/2 sekund)     | <b>Lavt batteriniveau</b> - Easy UPS'en leverer batteristrøm og batteriet er næsten helt afladet.                                                                                                                                                                                |
|                                           | Konstant tone                            | <b>Dårligt batteri registreret</b> - Batteriet skal oplades, eller det skal udskiftes.                                                                                                                                                                                           |
| <b>Slukket</b>                            | Kort biplyd hvert 4. sekund              | <b>Nedlukning ved lavt batteriniveau</b> - Batteriet er næsten helt tomt under batteridrift, og Easy UPS'en venter på, at vekselstrømmen skal vende tilbage til normal.                                                                                                          |
|                                           | Konstant tone                            | <b>Overbelastning ved batteridrift</b> - Det tilsluttede udstyr kræver mere strøm, end Easy UPS'ens batteri kan levere. Afbryd forbindelsen til enhederne én ad gangen, for at fjerne overbelastningen.<br><br>Hvis problemet ikke løses, skal du kontakte SEIT Teknisk Support. |
|                                           |                                          | <b>Fejl i oplader</b> - Easy UPS har et internt problem og leverer ikke længere strøm til belastningen. Kontakt SEIT Teknisk support.                                                                                                                                            |
|                                           | Lang biplyd hvert 4. sekund              | <b>Beskyttet mod overophedning</b> - Easy UPS'en er overophedet og er lukket ned. Afbryd forbindelsen til enhederne én ad gangen eller vent i nogle timer, så systemet kan køle af.                                                                                              |

## Driftsfunktioner

### Automatisk spændingsregulering (AVR)

Automatisk spændingsregulering tilpasser vekselspændingen, hvis den ændrer sig over eller under de angivne niveauer.

Derved kan det tilsluttede udstyr fungere under betingelser, hvor spændingen varierer for meget, hvilket sparer på batteristrømmen i tilfælde af et strømudfald.

Easy UPS'en vil skifte til batteristrøm, hvis indgangsspændingen bliver for lav/høj til, at AVR kan kompensere herfor, eller hvis vekselstrømmen er forvrænget.

# Fejlfinding

| Problem og mulig årsag                                                                                                                                           | Løsning                                                                                                                                                                                                                                                                                    |
|------------------------------------------------------------------------------------------------------------------------------------------------------------------|--------------------------------------------------------------------------------------------------------------------------------------------------------------------------------------------------------------------------------------------------------------------------------------------|
| <b>Easy UPS'en tænder ikke</b>                                                                                                                                   |                                                                                                                                                                                                                                                                                            |
| Easy UPS'en er ikke blevet tændt.                                                                                                                                | Tryk på TÆND/SLUK-knappen.                                                                                                                                                                                                                                                                 |
| Easy UPS'en er ikke tilsluttet vekselstrøm, der er ingen tilgængelig vekselstrøm i stikkontakten, eller vekselstrømmen udviser underspænding eller overspænding. | Sørg for, at netledningen sidder korrekt i stikkontakten, og at der er vekselstrøm tilgængeligt i stikkontakten. Kontrollér, at du har tændt på stikkontakten.                                                                                                                             |
| Batteriet er frakoblet.                                                                                                                                          | Se venligst <i>Monér og tænd på side 2</i> .                                                                                                                                                                                                                                               |
| <b>Det tilsluttede udstyr mister strømmen</b>                                                                                                                    |                                                                                                                                                                                                                                                                                            |
| Der er opstået en overbelastning på Easy UPS.                                                                                                                    | Fjern alt udstyr, der kan undværes, og som er tilsluttet stikkene. Forbind udstyret igen ét ad gangen til Easy UPS'en. Oplad batteriet i 24 timer for at sikre, at det er helt opladet. Hvis overbelastningen stadig opstår, skal du udskifte batteriet.                                   |
| Easy UPS-batteriet er helt afladet.                                                                                                                              | Tilslut Easy UPS'en til vekselstrøm og lad batteriet genoplade i 10 timer.                                                                                                                                                                                                                 |
| Tilsluttet udstyr kan ikke acceptere den trinapproksimerede sinusbølge fra Easy UPS'en.                                                                          | Udgangsbølgeformen er tiltænkt computere og perifere enheder. Den er ikke tiltænkt motordrevet udstyr.                                                                                                                                                                                     |
| Easy UPS'en skal muligvis serviceres.                                                                                                                            | Kontakt Schneider Electric Teknisk Support for yderligere problemløsning.                                                                                                                                                                                                                  |
| <b>TÆND/SLUK-knappen er grøn og blinker hvert 30. sekund. 4 biplyde, som gentages med 30 sekunders mellemrum.</b>                                                |                                                                                                                                                                                                                                                                                            |
| Easy UPS'en kører på batteristrøm.                                                                                                                               | Easy UPS'en kører normalt på batteristrøm. På dette tidspunkt bør brugeren gemme alle åbne filer og lukke computeren ned. Når vekselstrømmen er gendannet, vil batteriet genoplade.                                                                                                        |
| <b>TÆND/SLUK-knappen blinker grønt og giver en biplyd hvert 1/2 sekund.</b>                                                                                      |                                                                                                                                                                                                                                                                                            |
| Easy UPS-batteriet er snart afladet og vil lukke ned.                                                                                                            | Easy UPS-batteriet er meget nær helt afladet. På dette tidspunkt bør brugeren gemme alle åbne filer og lukke computeren ned. Når vekselstrømmen er gendannet, vil batteriet genoplade.                                                                                                     |
| <b>Easy UPS'en har ikke tilstrækkelig med driftstid på batteriet.</b>                                                                                            |                                                                                                                                                                                                                                                                                            |
| Batteriet er ikke helt opladet.<br>Batteriet er tæt på slutningen af dets levetid og bør skiftes.                                                                | Lad Easy UPS'en være tilsluttet vekselstrøm i 10 timer, mens batteriet lader helt op.<br>Efterhånden som batteriet bliver gammelt, forringes dets driftstid.<br>Kontakt APC by Schneider Electric på webstedet <a href="http://www.apc.com">www.apc.com</a> for at bestille nye batterier. |
| <b>Der er slukket for UPS'en og stikkene, men UPS'en bipper stadig én gang hvert 4. sekund. Alarmen slukkes efter 32 sekunder.</b>                               |                                                                                                                                                                                                                                                                                            |
| UPS'en er lukket ned pga. lav batteristand, men der er fortsat strøm til at styre enheden.                                                                       | UPS'en vil vende tilbage til normal drift, når der igen er indgangsspænding i normalt omfang.                                                                                                                                                                                              |

## Service

Hvis der opstår behov for service, skal enheden ikke returneres til forhandleren. Gør følgende:

1. Gennemgå afsnittet Problemløsning i vejledningen for at eliminere almindelige problemer.
2. Hvis problemet ikke løses, kan du kontakte Schneider Electric IT (SEIT) Kundesupport via Schneider Electric's websted, **www.apc.com**.
  - a. Nedskriv model- og serienummeret samt købsdatoen. Model- og serienummer findes på bagpanelet af enheden.
  - b. Ring til SEIT Kundesupport, hvorefter en tekniker vil forsøge at løse problemet over telefonen. Hvis dette ikke er muligt, udsteder teknikeren et RMA-nummer (Returned Material Authorization).
  - c. Reparation er uden omkostninger, hvis enheden er dækket af garantien.
  - d. Serviceprocedurer og returnering kan foregå forskelligt fra land til land. Der henvises til Schneider Electric's websted for instruktioner for det enkelte land.
3. Indpak om muligt enheden i den originale emballage for at undgå skader under transport. Anvend aldrig skumkugler til indpakningen. Beskadigelse, som er opstået under transporten, er ikke dækket af garantien.
4. **Husk altid at AFBRYDE BATTERIERNE TIL DIN UPS, før den forsendes. United States Department of Transportation (DOT) og International Air Transport Association (IATA) kræver, at UPS-batterier er frakoblet før forsendelse.** De interne batterier kan forblive i UPS'en.
5. Skriv det RMA-nummer, som udleveres af Kundesupporten, uden på emballagen.
6. Returnér enheden med forsikret, forudbetalt fragtmænd til den adresse, du får oplyst af Kundesupport.

## Garanti

**Registrer dit produkt online. <http://warranty.apc.com>**

Standardgarantiperioden er på to (2) år fra købsdatoen. SEIT's standardprocedure er at erstatte den oprindelige enhed med en rekonstrueret enhed fra fabrikken. Kunder, der ønsker at få den originale enhed tilbage på grund af enhedsnumre eller afskrivningsregler, skal meddele det ved den første henvendelse til en repræsentant for SEIT Teknisk support.

SEIT vil sende erstatningsenheden, når den defekte enhed er modtaget af reparationsafdelingen, eller straks fremsende enheden mod sikkerhed i form af gyldige kreditkortoplysninger. Kunden betaler for forsendelse af enheden til SEIT. SEIT betaler fragtomkostninger for jordtransport for afsendelse af erstatningsenhed til kunden.

## Schneider Electric IT Kundesupport Worldwide

Der henvises til Schneider Electric's websted, **www.apc.com**, for kundesupport for det enkelte land.



## Εγχειρίδιο Χρήστη Easy UPS Σειρά BVS 500VA, 650VA 800VA, 1000VA

### Γενικές πληροφορίες και πληροφορίες για την ασφάλεια

#### ΦΥΛΑΞΤΕ ΑΥΤΕΣ ΤΙΣ ΟΔΗΓΕΣ

Το παρόν εγχειρίδιο περιέχει σημαντικές οδηγίες που πρέπει να ακολουθούνται κατά τη διάρκεια της εγκατάστασης και συντήρησης της μονάδας UPS και των μπαταριών.

Ελέγξτε τα περιεχόμενα κατά την παραλαβή τους. Ειδοποιήστε το μεταφορέα και τον αντιπρόσωπο αν υπάρχει βλάβη.

- Αυτό το UPS προορίζεται για χρήση μόνο σε εσωτερικούς χώρους.
- Η πρίζα που τροφοδοτεί το UPS πρέπει να βρίσκεται κοντά στο UPS και να είναι εύκολα προσβάσιμη.
- Το UPS πρέπει να συνδεθεί σε γειωμένη πρίζα.

#### **▲ ΠΡΟΣΟΧΗ**

##### **ΑΕΡΙΑ ΥΔΡΟΘΕΙΟΥ ΚΑΙ ΥΠΕΡΒΟΛΙΚΟΣ ΚΑΠΝΟΣ**

- Η μπαταρία πρέπει να αντικατασταθεί όταν φτάσει στο τέλος της διάρκειας ζωής της.
- Οι μπαταρίες πρέπει να αντικαθίστανται αμέσως όταν η μονάδα εμφανίσει ένδειξη περί αναγκαιότητας αντικατάστασης της μπαταρίας.
- Αντικαθιστάτε τις μπαταρίες με μπαταρίες ίδιου τύπου με εκείνες που ήταν αρχικά εγκατεστημένες στη μονάδα.

##### **Η μη τήρηση αυτών των οδηγιών μπορεί να οδηγήσει σε ελαφρύ ή μέτριο τραυματισμό και βλάβη του εξοπλισμού.**

- Το σέρβις των μπαταριών πρέπει να διενεργείται ή να επιβλέπεται από πιστοποιημένο προσωπικό που έχει γνώση των μπαταριών και των απαιτούμενων προφυλάξεων.
- Όταν αντικαθιστάτε τη μπαταρία, το UPS πρέπει να είναι απενεργοποιημένο και το βύσμα παροχής ρεύματος AC αποσυνδεδεμένο.
- **ΠΡΟΣΟΧΗ** Μην απορρίπτετε τις μπαταρίες σε φωτιά. Μπορεί να εκραγούν.
- **ΠΡΟΣΟΧΗ** Κίνδυνος έκρηξης σε περίπτωση αντικατάστασης της μπαταρίας με μπαταρία εσφαλμένου τύπου. Απορρίπτετε τις χρησιμοποιημένες μπαταρίες σύμφωνα με τις οδηγίες.
- Μην ανοίξετε ή τρυπήσετε τις μπαταρίες. Περιέχουν ηλεκτρολύτη που είναι τοξικός και επιβλαβής για το δέρμα και τα μάτια.
- **ΠΡΟΣΟΧΗ** Η μπαταρία μπορεί να παρουσιάσει κίνδυνο ηλεκτροπληξίας και βραχυκύκλωμα. Κατά τη χρήση μπαταριών πρέπει να τηρούνται οι ακόλουθες προφυλάξεις.
  - a. Βγάλτε τυχόν ρολόγια, δαχτυλίδια ή άλλα μεταλλικά αντικείμενα.
  - b. Να χρησιμοποιείτε εργαλεία με μονωμένες λαβές.
  - c. Φοράτε γάντια από καουτσούκ και μπότες.
  - d. Μην τοποθετείτε εργαλεία ή μεταλλικά αντικείμενα πάνω στις μπαταρίες.
  - e. Αποσυνδέστε την πηγή φόρτισης πριν τη σύνδεση ή αποσύνδεση των πόλων της μπαταρίας.
  - f. Ελέγξτε αν η μπαταρία είναι γειωμένη ακούσια. Σε περίπτωση ακούσιας γείωσης, αφαιρέστε την πηγή από τη γείωση. Η επαφή με οποιοδήποτε τμήμα μίας γειωμένης μπαταρίας μπορεί να προκαλέσει ηλεκτροπληξία. Η πιθανότητα ηλεκτροπληξίας μπορεί να μειωθεί εάν αφαιρεθούν οι γείώσεις κατά την εγκατάσταση και τη συντήρηση.

### Προειδοποίηση ραδιοσυχνοτήτων

Το προϊόν αυτό είναι προϊόν UPS κατηγορίας C2. Σε εμπορικό περιβάλλον, το προϊόν αυτό μπορεί να προκαλέσει παρεμβολές στις ραδιοεπικοινωνίες, οπότε μπορεί να χρειαστεί η λήψη πρόσθετων μέτρων από το χρήστη.

# Τοποθέτηση και ενεργοποίηση

1. Τοποθετήστε το Easy UPS έτσι ώστε να μην έρχεται σε επαφή με:

- το άμεσο ηλιακό φως
- υπερβολική ζέστη
- υπερβολική υγρασία
- υπερβολική σκόνη/ακαθαρσίες



Για τη λειτουργία, παρακαλούμε τοποθετήστε τη μονάδα στο πάτωμα.

2. Συνδέστε την μπαταρία τραβώντας προς τα κάτω τη λαβή της μπαταρίας και σπρώχνοντάς την, έπειτα, μέσα στη μονάδα.

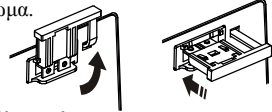

3. Συνδέστε τον εξοπλισμό στο UPS. Αποφεύγετε τη χρήση καλωδίων επέκτασης.

4. Συνδέστε το καλώδιο τροφοδοσίας του Easy UPS απευθείας σε ηλεκτρική πρίζα τοίχου και όχι σε διάταξη προστασίας από υπέρταση ή πολύπριζο.



5. Πατήστε το κουμπί Ενεργοποίηση/Απενεργοποίηση για να ενεργοποιηθεί η μονάδα.

Η πράσινη ένδειξη "Τροφοδοσία ενεργοποιημένη" επιβεβαιώνει ότι το Easy UPS είναι εν λειτουργία και έτοιμο να παράσχει προστασία.

Το Easy UPS θα πρέπει να είναι στη φόρτιση για τουλάχιστον 6 ώρες για να σας εξασφαλίσει επαρκή χρόνο λειτουργίας. Η μονάδα φορτίζεται κάθε φορά που είναι συνδεδεμένη σε τροφοδοσία ρεύματος AC, ανεξάρτητα από το αν είναι ενεργοποιημένη ή απενεργοποιημένη.

## Χαρακτηριστικά

- A** Κουμπί Ενεργοποίησης/Απενεργοποίησης με ένδειξη
- B** Υποδοχή σύνδεσης της μπαταρίας
- B** Καλώδιο ισχύος εισόδου
- B** Διακόπτης κυκλώματος
- \*μόνο για μοντέλο με έξοδο Schuko
- \*μόνο για μοντέλο με έξοδο Schuko
- C** Πρίζες εφεδρικής μπαταρίας και με προστασία από υπερτάσεις
- F** Είσοδος εναλλασσόμενου ρεύματος με ασφάλεια AC

| Μοντέλο                                               | Τύπος και αριθμός εξόδων                                                                |
|-------------------------------------------------------|-----------------------------------------------------------------------------------------|
| BVS500I<br>BVS650I<br>BVS800I<br>BVS1000I             |  x 6   |
| BVS500I-GR<br>BVS650I-GR<br>BVS800I-GR<br>BVS1000I-GR |  x 4 |
| BVS500I-MS<br>BVS650I-MS<br>BVS800I-MS<br>BVS1000I-MS |  x 4 |

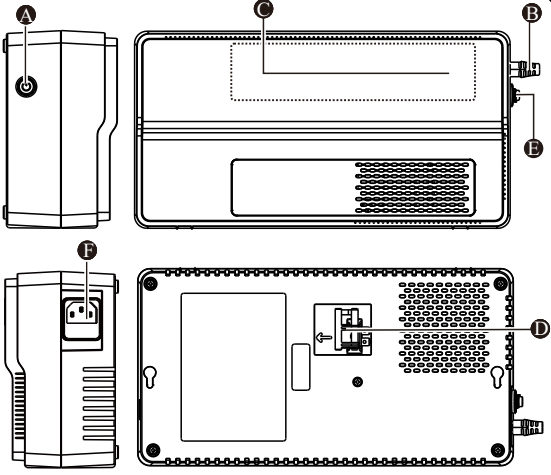



Καλώδιο βραχυκυκλωτήρα NEMA για προστασία του Η/Υ  
\*μόνο για μοντέλο με έξοδο Universal



Καλώδιο βραχυκυκλωτήρα IEC για προστασία του Η/Υ  
\*μόνο για μοντέλο με έξοδο IEC

# Προδιαγραφές

| Μοντέλο                |                                                 | BVS500I                                                                                                                                                                                                                                                                                                                                                                                            | BVS650I                    | BVS800I                    | BVS1000I                   |
|------------------------|-------------------------------------------------|----------------------------------------------------------------------------------------------------------------------------------------------------------------------------------------------------------------------------------------------------------------------------------------------------------------------------------------------------------------------------------------------------|----------------------------|----------------------------|----------------------------|
| <b>Είσοδος</b>         | Τάση                                            | 230 VAC                                                                                                                                                                                                                                                                                                                                                                                            |                            |                            |                            |
|                        | Συχνότητα                                       | 50 Hz ή 60 Hz                                                                                                                                                                                                                                                                                                                                                                                      |                            |                            |                            |
|                        | Μεταφορά παρατεταμένης πτώσης τάσης             | 170 VAC, τυπικό                                                                                                                                                                                                                                                                                                                                                                                    |                            |                            |                            |
|                        | Μεταφορά υπέρτασης                              | 280 VAC, τυπικό                                                                                                                                                                                                                                                                                                                                                                                    |                            |                            |                            |
| <b>Έξοδος</b>          | Χωρητικότητα UPS (συνολική)                     | 500VA / 300W                                                                                                                                                                                                                                                                                                                                                                                       | 650VA / 375W               | 800VA / 450W               | 1000VA / 600W              |
|                        | Τάση κατά τη λειτουργία με ρεύμα μπαταρίας      | 230VAC ± 10%                                                                                                                                                                                                                                                                                                                                                                                       |                            |                            |                            |
|                        | Συχνότητα κατά τη λειτουργία με ρεύμα μπαταρίας | 50 Hz / 60 Hz ± 1Hz                                                                                                                                                                                                                                                                                                                                                                                |                            |                            |                            |
|                        | Χρόνος μεταφοράς                                | 6ms τυπικό                                                                                                                                                                                                                                                                                                                                                                                         |                            |                            |                            |
| <b>Προστασία</b>       | Είσοδος AC Διακόπτης κυκλώματος                 | 5A                                                                                                                                                                                                                                                                                                                                                                                                 | 5A                         | 7A                         | 7A                         |
|                        | Ασφάλεια εισόδου AC                             | 5A                                                                                                                                                                                                                                                                                                                                                                                                 | 5A                         | 10A                        | 10A                        |
| <b>Μπαταρία</b>        | Τύπος (δεν απαιτεί συντήρηση)                   | 12V, 4,5AH<br>μολύβδου-οξέος                                                                                                                                                                                                                                                                                                                                                                       | 12V, 7AH<br>μολύβδου-οξέος | 12V, 7AH<br>μολύβδου-οξέος | 12V, 9AH<br>μολύβδου-οξέος |
|                        | Μέση διάρκεια ζωής                              | Συνήθως, η διάρκεια ζωής της μπαταρίας είναι τρία έως πέντε έτη. Οι περιβαλλοντικοί παράγοντες επηρεάζουν τη διάρκεια ζωής της μπαταρίας.<br>Οι υψηλές θερμοκρασίες, τα υψηλά ποσοστά υγρασίας, το ηλεκτρικό ρεύμα κακής ποιότητας και οι συχνές, σύντομες αποφορτίσεις μειώνουν τη διάρκεια ζωής της μπαταρίας.<br>Η μπαταρία στο Σειρά Easy UPS δεν είναι δυνατό να αντικατασταθεί από το χρήστη |                            |                            |                            |
|                        | Τυπικός χρόνος επαναφόρτισης                    | 6-8 ώρες                                                                                                                                                                                                                                                                                                                                                                                           |                            |                            |                            |
| <b>Φυσικά στοιχεία</b> | Καθαρό βάρος                                    | 3,9 kg                                                                                                                                                                                                                                                                                                                                                                                             | 4,5 kg                     | 5,3 kg                     | 5,7 kg                     |
|                        | Διαστάσεις (Υ x Π x Β)                          | 9,25 cm x 16,05 cm x 30,5 cm                                                                                                                                                                                                                                                                                                                                                                       |                            |                            |                            |

## Τοποθέτηση σε τοίχο

- Οριζόντια εγκατάσταση, χρησιμοποιήστε 2 βίδες με απόσταση 11,1"(282 mm) μεταξύ τους.
- Ένα τμήμα της βίδας μήκους 5/16' (8 mm) πρέπει να προεξέχει από τον τοίχο.

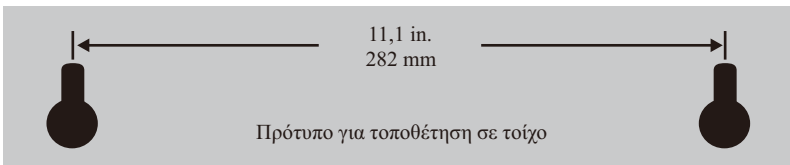

# Ενδείξεις κατάστασης

| Λυχνίες LED                                                                                     | Ηχητική ειδοποίηση                                                                                                                                                                                                     | Κατάσταση                                                                                                                                                                                                                                                                                                                                            |
|-------------------------------------------------------------------------------------------------|------------------------------------------------------------------------------------------------------------------------------------------------------------------------------------------------------------------------|------------------------------------------------------------------------------------------------------------------------------------------------------------------------------------------------------------------------------------------------------------------------------------------------------------------------------------------------------|
| <b>Ενεργοποίηση</b>                                                                             | Απενεργοποίησης                                                                                                                                                                                                        | <b>Λειτουργία On-line</b> - Το Easy UPS τροφοδοτεί με ρεύμα AC το συνδεδεμένο εξοπλισμό.                                                                                                                                                                                                                                                             |
|                                                                                                 | Συνεχής ήχος                                                                                                                                                                                                           | <b>Υπερφόρτωση σε λειτουργία On Line</b> - Το ρεύμα που χρησιμοποιεί ο συνδεδεμένος εξοπλισμός έχει υπερβεί τη χωρητικότητα της μονάδας. Αποσυνδέστε μέρος του εξοπλισμού.                                                                                                                                                                           |
|                                                                                                 | Συνεχής επαναλαμβανόμενος χαρακτηριστικός ήχος (κάθε 1/2 δευτερόλεπτο)                                                                                                                                                 | <b>Υπερθέρμανση</b> - Η μονάδα έχει υπερθερμανθεί και θα λειτουργεί σε λειτουργία αυτόματης ρύθμισης τάσης (AVR) για 5 λεπτά. Το Easy UPS θα προχωρήσει σε τερματισμό λειτουργίας αν δεν μειωθεί η θερμοκρασία. Αποσυνδέστε μέρος του εξοπλισμού.                                                                                                    |
| <b>Ενεργοποίηση</b><br><small>(απενεργοποίηση κατά τη διάρκεια 4 προειδοποιητικών ήχων)</small> | 4 προειδοποιητικοί ήχοι ("μπιπ") κάθε 30 δευτερόλεπτα                                                                                                                                                                  | <b>Μπαταρία ενεργοποιημένη</b> - Το Easy UPS παρέχει ρεύμα από τη μπαταρία.                                                                                                                                                                                                                                                                          |
| <b>Αναβόσβημα</b>                                                                               | Συνεχής επαναλαμβανόμενος χαρακτηριστικός ήχος (κάθε 1/2 δευτερόλεπτο)                                                                                                                                                 | <b>Χαμηλή μπαταρία</b> - Το Easy UPS τροφοδοτεί τον συνδεδεμένο εξοπλισμό με ισχύ μπαταρίας και η μπαταρία πλησιάζει σε κατάσταση ολικής εκφόρτισης.                                                                                                                                                                                                 |
|                                                                                                 | Συνεχής ήχος                                                                                                                                                                                                           | <b>Ανιχνεύθηκε προβληματική μπαταρία</b> - Η μπαταρία χρειάζεται φόρτιση ή πλησιάζει το τέλος της ζωής της.                                                                                                                                                                                                                                          |
| <b>Απενεργοποίησης</b>                                                                          | Σύντομος ήχος "μπιπ" κάθε 4 δευτερόλεπτα                                                                                                                                                                               | <b>Τερματισμός λειτουργίας εξαιτίας χαμηλής μπαταρίας</b> - Κατά τη διάρκεια της λειτουργίας με ρεύμα μπαταρίας, η ισχύς της μπαταρίας έχει εξαντληθεί σχεδόν πλήρως και το Easy UPS αναμένει τη λήψη ρεύματος AC για να επιστρέψει στην κανονική του λειτουργία.                                                                                    |
|                                                                                                 | Συνεχής ήχος                                                                                                                                                                                                           | <b>Υπερφόρτωση κατά τη διάρκεια λειτουργίας με ρεύμα μπαταρίας</b> - Ο συνδεδεμένος εξοπλισμός απαιτεί περισσότερο ρεύμα από αυτό που του παρέχει η μπαταρία του Easy UPS.<br>Αποσυνδέστε τις συσκευές μία προς μία, μέχρι να διακοπεί η υπερφόρτωση.<br><br>Εάν το πρόβλημα δεν διορθωθεί, επικοινωνήστε με το Τμήμα τεχνικής υποστήριξης της SEIT. |
|                                                                                                 |                                                                                                                                                                                                                        | <b>Σφάλμα φορτιστή</b> - Το Easy-UPS αντιμετωπίζει ένα εσωτερικό πρόβλημα και δεν τροφοδοτεί πλέον το φορτίο.<br>Επικοινωνήστε με το τμήμα τεχνικής υποστήριξης της SEIT.                                                                                                                                                                            |
| Μακρόσυρτος ήχος "μπιπ" κάθε 4 δευτερόλεπτα                                                     | <b>Προστασία από την υπερθέρμανση</b> - Το Easy UPS υπερθερμάνθηκε και τερματίστηκε η λειτουργία του. Αποσυνδέστε τις συνδεδεμένες συσκευές καθεμία ξεχωριστά ή περιμένετε για λίγες ώρες μέχρι το σύστημα να κρυώσει. |                                                                                                                                                                                                                                                                                                                                                      |

## Λειτουργικά χαρακτηριστικά

### Αυτόματη ρύθμιση τάσης (AVR)

Η λειτουργία Αυτόματης ρύθμισης τάσης ενισχύει/μειώνει την τάση AC όταν πέφτει κάτω ή υπερβαίνει τα επίπεδα.

Αυτό επιτρέπει στον εξοπλισμό που είναι συνδεδεμένος στη μονάδα να λειτουργεί υπό χαμηλές/υψηλές συνθήκες τάσης και να διατηρεί το ρεύμα της μπαταρίας για την περίπτωση διακοπής ρεύματος.

Το Easy UPS μεταβαίνει στη λειτουργία με ρεύμα μπαταρίας όταν το επίπεδο τάσης εισόδου είναι πολύ υψηλό/χαμηλό για να το αντισταθμίσει η Αυτόματη ρύθμιση τάσης ή στην περίπτωση που το ρεύμα AC είναι ακανόνιστο.

# Αντιμετώπιση προβλημάτων

| Πρόβλημα και πιθανή αιτία                                                                                                                                                       | Λύση                                                                                                                                                                                                                                                                                                                           |
|---------------------------------------------------------------------------------------------------------------------------------------------------------------------------------|--------------------------------------------------------------------------------------------------------------------------------------------------------------------------------------------------------------------------------------------------------------------------------------------------------------------------------|
| <b>Το Easy UPS δεν ενεργοποιείται</b>                                                                                                                                           |                                                                                                                                                                                                                                                                                                                                |
| Το Easy UPS δεν ενεργοποιήθηκε.                                                                                                                                                 | Πατήστε το κουμπί Ενεργοποίησης/Απενεργοποίησης.                                                                                                                                                                                                                                                                               |
| Το Easy UPS δεν είναι συνδεδεμένο σε τροφοδοσία AC, δεν υπάρχει τροφοδοσία AC στην πρίζα ή η παροχή ρεύματος AC παρουσιάζει μειωμένη ή υπερβολική τάση.                         | Βεβαιωθείτε ότι το καλώδιο τροφοδοσίας είναι σωστά συνδεδεμένο στην πρίζα και ότι υπάρχει τροφοδοσία εναλλασσόμενου ρεύματος στην πρίζα. Οπου χρειάζεται, βεβαιωθείτε ότι η πρίζα είναι ενεργοποιημένη.                                                                                                                        |
| Η μπαταρία είναι αποσυνδεδεμένη.                                                                                                                                                | Ανατρέξτε στην ενότητα <i>Τοποθέτηση και ενεργοποίηση στη σελίδα 2</i> .                                                                                                                                                                                                                                                       |
| <b>Δεν παρέχεται ρεύμα στο συνδεδεμένο εξοπλισμό</b>                                                                                                                            |                                                                                                                                                                                                                                                                                                                                |
| Πρόεκυψε υπερφόρτιση του Easy UPS.                                                                                                                                              | Αποσυνδέστε όλο τον μη απαραίτητο συνδεδεμένο εξοπλισμό από τις εξόδους. Επανασυνδέστε τον εξοπλισμό με το Easy UPS.<br>Φορτίστε την μπαταρία για 24 ώρες για να βεβαιωθείτε ότι είναι πλήρως φορτισμένη. Εάν η κατάσταση υπερφόρτωσης εξακολουθεί να προκύπτει, αντικαταστήστε την μπαταρία.                                  |
| Η μπαταρία του Easy UPS είναι πλήρως αποφορτισμένη.                                                                                                                             | Συνδέστε το Easy UPS σε εναλλασσόμενο ρεύμα και αφήστε την μπαταρία να επαναφορτιστεί για δέκα ώρες.                                                                                                                                                                                                                           |
| Ο συνδεδεμένος εξοπλισμός δεν αποδέχεται την ψευδομημινοειδή κυματομορφή του Easy UPS.                                                                                          | Η κυματομορφή εξόδου έχει σχεδιαστεί για υπολογιστές και περιφερικές συσκευές. Δεν προορίζεται για χρήση με μηχανοκίνητο εξοπλισμό.                                                                                                                                                                                            |
| Το Easy UPS μπορεί να απαιτεί σέρβις.                                                                                                                                           | Επικοινωνήστε με το τμήμα τεχνικής υποστήριξης της Schneider Electric για λεπτομερέστερη αντιμετώπιση προβλημάτων.                                                                                                                                                                                                             |
| <b>Το κουμπί Ενεργοποίησης/Απενεργοποίησης αναβοσβήνει κάθε 30 δευτερόλεπτα με πράσινο χρώμα. 4 προειδοποιητικό ήχοι ("μπιπ") κάθε 30 δευτερόλεπτα</b>                          |                                                                                                                                                                                                                                                                                                                                |
| Το Easy UPS λειτουργεί με ισχύ μπαταρίας.                                                                                                                                       | Το Easy UPS λειτουργεί κανονικά με ισχύ μπαταρίας. Σε αυτό το σημείο ο χρήστης πρέπει να αποθηκεύσει όλα τα ανοιχτά αρχεία και να τερματίσει τη λειτουργία του υπολογιστή. Όταν αποκατασταθεί η τροφοδοσία AC, η μπαταρία θα επαναφορτιστεί.                                                                                   |
| <b>Το κουμπί Ενεργοποίησης/Απενεργοποίησης αναβοσβήνει με πράσινο χρώμα και παράγει έναν χαρακτηριστικό ήχο κάθε 1/2 δευτερόλεπτο.</b>                                          |                                                                                                                                                                                                                                                                                                                                |
| Η μπαταρία του Easy UPS έχει σχεδόν εξαντληθεί και το UPS θα προχωρήσει σε τερματισμό λειτουργίας.                                                                              | Η μπαταρία του Easy UPS πλησιάζει σε κατάσταση ολικής εκφόρτισης. Σε αυτό το σημείο ο χρήστης πρέπει να αποθηκεύσει όλα τα ανοιχτά αρχεία και να τερματίσει τη λειτουργία του υπολογιστή. Όταν αποκατασταθεί η τροφοδοσία AC, η μπαταρία θα επαναφορτιστεί.                                                                    |
| <b>Το Easy UPS παρουσιάζει ανεπαρκή χρόνο λειτουργίας της μπαταρίας</b>                                                                                                         |                                                                                                                                                                                                                                                                                                                                |
| Η μπαταρία δεν είναι πλήρως φορτισμένη.<br>Η μπαταρία πλησιάζει στο τέλος της ωφέλιμης διάρκειας ζωής της και θα πρέπει να αντικατασταθεί.                                      | Αφήστε το Easy UPS συνδεδεμένο σε τροφοδοσία AC για να φορτιστεί πλήρως η μπαταρία.<br>Καθώς αυξάνεται η ηλικία της μπαταρίας, ο διαθέσιμος χρόνος λειτουργίας μειώνεται.<br>Για να παραγγείτε μπαταρίες αντικατάστασης, ανατρέξτε στον ιστότοπο της APC by Schneider Electric, <a href="http://www.apc.com">www.apc.com</a> . |
| <b>Το UPS και οι εξόδοι είναι απενεργοποιημένες, αλλά το UPS παράγει προειδοποιητικό ήχο κάθε 4 δευτερόλεπτα. Ο προειδοποιητικός ήχος θα διακοπεί μετά από 32 δευτερόλεπτα.</b> |                                                                                                                                                                                                                                                                                                                                |
| Το UPS έχει πραγματοποιήσει τερματισμό λειτουργίας λόγω χαμηλής μπαταρίας, αλλά εξακολουθεί να έχει ισχύ ελέγχου.                                                               | Το UPS θα επανέλθει στην κανονική λειτουργία μόλις η τάση εισόδου AC επανέλθει σε κανονική τιμή.                                                                                                                                                                                                                               |

# Σέρβις

Αν η μονάδα χρειάζεται σέρβις, μην την επιστρέψετε στην αντιπροσωπεία. Ακολουθήστε τα παρακάτω βήματα:

1. Ανατρέξτε στην ενότητα Αντιμετώπιση προβλημάτων του εγχειριδίου προκειμένου να επιλύσετε συνηθή προβλήματα.
2. Εάν το πρόβλημα παραμένει, επικοινωνήστε με το Τμήμα τεχνικής υποστήριξης της Schneider Electric IT (SEIT) μέσω του ιστότοπου της Schneider Electric, [www.apc.com](http://www.apc.com).
  - a. Σημειώστε τον αριθμό μοντέλου, τον αριθμό σειράς και την ημερομηνία αγοράς. Ο αριθμός μοντέλου και ο αριθμός σειράς βρίσκονται στην πίσω πλευρά της μονάδας.
  - b. Καλέστε το τμήμα υποστήριξης πελατών της SEIT και κάποιος τεχνικός θα προσπαθήσει να επιλύσει το πρόβλημα τηλεφωνικά. Αν κάτι τέτοιο δεν είναι δυνατό, ο τεχνικός θα εκδώσει έναν αριθμό εξουσιοδότησης επιστροφής υλικού (αρ. RMA).
  - c. Αν η μονάδα καλύπτεται ακόμη από την εγγύηση, οι επισκευές γίνονται δωρεάν.
  - d. Οι διαδικασίες σέρβις και επιστροφής μπορεί να διαφέρουν από χώρα σε χώρα. Ανατρέξτε στον ιστότοπο της Schneider Electric για συγκεκριμένες οδηγίες ανά χώρα.
3. Συσκευάστε τη μονάδα στην αρχική συσκευασία εφόσον είναι δυνατόν για να αποφύγετε ζημιές κατά τη μεταφορά της. Μη χρησιμοποιείτε ποτέ μπαλάκια φελιζόλ για τη συσκευασία. Τυχόν ζημιές που μπορεί να προκληθούν κατά τη μεταφορά δεν καλύπτονται από την εγγύηση.
4. **Πάντα ΑΠΟΣΥΝΔΕΕΤΕ ΤΙΣ ΜΠΑΤΑΡΙΕΣ ΤΟΥ UPS πριν την αποστολή. Οι κανονισμοί του Υπουργείου Μεταφορών των Η.Π.Α. (DOT) και της Διεθνούς Ένωσης Αεροπορικών Εταιρειών (IATA) απαιτούν οι μπαταρίες του UPS να αποσυνδέονται πριν την αποστολή.** Οι εσωτερικές μπαταρίες μπορεί να παραμείνει μέσα στο UPS.
5. Σημειώστε τον αριθμό εξουσιοδότησης επιστροφής υλικού που σας έδωσε το τμήμα υποστήριξης πελατών πάνω στη συσκευασία.
6. Επιστρέψτε τη μονάδα στη διεύθυνση που σας δόθηκε από το τμήμα υποστήριξης πελατών, με ασφάλιση και προπληρωμένο τέλος.

## Εγγύηση

**Δηλώστε το προϊόν σας online στη διεύθυνση <http://warranty.apc.com>**

Η τυπική εγγύηση είναι δύο (2) έτη από την ημερομηνία αγοράς. Η τυπική διαδικασία που ακολουθεί η SEIT είναι η αντικατάσταση της αρχικής μονάδας με μία εργοστασιακά επιδιορθωμένη μονάδα. Οι πελάτες που πρέπει οπωσδήποτε να έχουν την αρχική μονάδα, λόγω εκχώρησης ετικετών στοιχείου ενεργητικού και καθορισμένων προγραμμάτων απόσβεσης, θα πρέπει να δηλώσουν αυτήν την απαίτηση κατά την πρώτη τους επαφή με τον εκπρόσωπο της Τεχνικής Υποστήριξης της SEIT.

Η SEIT θα αποστείλει μία μονάδα αντικατάστασης μόλις γίνει η παραλαβή της ελαττωματικής μονάδας από το τμήμα επισκευών ή θα διενεργήσει παράλληλη αποστολή με την προϋπόθεση της παροχής αριθμού έγκυρης πιστωτικής κάρτας. Τα έξοδα αποστολής της μονάδας στην SEIT βαρύνουν τον πελάτη. Η SEIT καλύπτει το κόστος αποστολής δια ξηράς, για την αποστολή της μονάδας αντικατάστασης στον πελάτη.

## Διεθνής υποστήριξη πελατών IT της Schneider Electric

Για συγκεκριμένες πληροφορίες, ανά χώρα, σχετικά με την εγγύηση, ανατρέξτε στον ιστότοπο της Schneider Electric, [www.apc.com](http://www.apc.com).

## Easy UPS con Manual del Usuario Serie BVS de 500 VA, 650 VA, 800 VA y 1000 VA

### Información general y de seguridad

#### GUARDE ESTAS INSTRUCCIONES

Este manual contiene instrucciones importantes que deben seguirse durante la instalación y mantenimiento del SAI y las baterías.

Inspeccione el contenido del embalaje después de recibirlo. Si observa daños, informe a su distribuidor y a la compañía de transporte.

- Este SAI está diseñado únicamente para el uso en interiores.
- El tomacorriente de alimentación que suministra energía al SAI deberá instalarse cerca del SAI y deberá ser de fácil acceso.
- El SAI deberá estar conectado a un tomacorriente eléctrico con conexión a tierra.

#### **⚠ PRECAUCIÓN**

##### **GAS DE SULFURO DE HIDRÓGENO Y HUMO EXCESIVO**

- Se deberá reemplazar la batería cuando alcance el final de su vida útil.
- Se deberán reemplazar las baterías cuando la unidad indica que es necesario reemplazar las baterías.
- Al reemplazar las baterías, sustitúyalas por otras del mismo número y tipo que las baterías instaladas originalmente en la unidad.

**De no seguir estas instrucciones, se pueden producir lesiones leves o moderadas daños al equipo.**

- El mantenimiento de las baterías debe llevarlo a cabo o supervisarlos personal con nociones sobre baterías y tomando las precauciones necesarias.
- Al reemplazar la batería, el SAI deberá estar apagado y su entrada de CA desconectada.
- **PRECAUCIÓN** No arroje las baterías al fuego. Las baterías pueden explotar.
- **PRECAUCIÓN** Riesgo de explosión si la batería se reemplaza por una del tipo incorrecto. Deseche las baterías usadas según las instrucciones.
- No abra o mutile las baterías. Las baterías contienen un electrolito que es tóxico y dañino para la piel y los ojos.
- **PRECAUCIÓN** La batería puede presentar riesgos de descarga eléctrica y de cortocircuitos de alta intensidad.

Al sustituir las baterías, es necesario tener en cuenta las siguientes precauciones.

- a. Qítense cualquier tipo de objeto metálico, como relojes o anillos.
- b. Utilice herramientas con mangos aislados.
- c. Emplee guantes y calzado de goma.
- d. No deje herramientas o piezas metálicas sobre las baterías.
- e. Desconecte el cargador antes de conectar o desconectar los terminales de la batería.
- f. Determine si, por descuido, alguna batería se ha conectado a tierra. Si está conectada a la tierra por descuido, elimine la fuente de la conexión a tierra. El contacto con cualquier parte de una batería conectada a tierra puede provocar una descarga eléctrica. Las probabilidades de dicha descarga pueden reducirse si se eliminan dichas conexiones a tierra durante la instalación y el mantenimiento.

### Advertencia sobre radiofrecuencia

Este es un producto SAI de categoría C2. En un entorno residencial, este producto puede provocar interferencias de radio, en cuyo caso puede ser necesario que el usuario tome las medidas adecuadas.

# Ubicación y encendido

1. Coloque el Easy UPS en una ubicación alejada de:

- Luz solar directa
- Calor excesivo
- Humedad excesiva
- Polvo/suciedad excesivos



Para el funcionamiento, coloque la unidad sobre el piso.

2. Conecte la batería tirando del asa de la misma hacia arriba y, a continuación, empújela hacia el interior de la unidad.

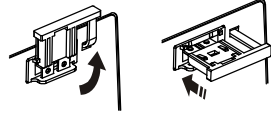

3. Conecte el equipo al SAI. No use cables de extensión.

4. Enchufe el cable de alimentación del Easy UPS directamente a una toma de pared y no a un protector contra sobretensiones ni a un enchufe múltiple.

5. Presione el botón ENCENDIDO/APAGADO para encender la unidad.

El indicador "Encendido" verde confirma que el Easy UPS está encendido y listo para proporcionar protección. El Easy UPS deberá cargarse durante un mínimo de 6 horas para garantizar un tiempo de autonomía suficiente. La unidad se carga siempre que este conectado al suministro eléctrico de CA, así este encendido o apagado el Easy UPS.

## Características

**A** Botón de encendido/apagado con indicador

**D** Conector de batería

**B** Cable de alimentación de entrada



**E** Disyuntor de circuito

\*Solo para el modelo con salida Schuko

\*Solo para el modelo con salida Schuko

**C** Salidas de reserva de batería y de protección contra sobretensiones

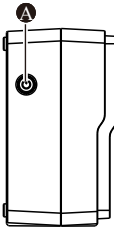
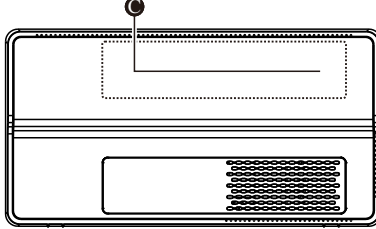
**F** Entrada de alimentación de CA con fusible de CA

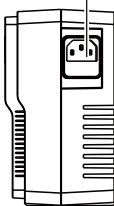
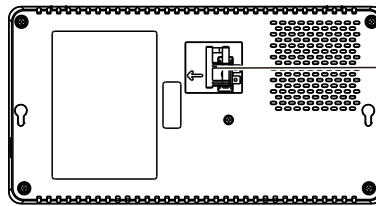
| Modelo                                                | Tipo y cantidad de salidas                                                              | <b>A</b>                                                                            | <b>B</b>                                                                            | <b>C</b> | <b>D</b> | <b>E</b> | <b>F</b> |
|-------------------------------------------------------|-----------------------------------------------------------------------------------------|-------------------------------------------------------------------------------------|-------------------------------------------------------------------------------------|----------|----------|----------|----------|
| BVS500I<br>BVS650I<br>BVS800I<br>BVS1000I             |  x 6   |   |   |          |          |          |          |
| BVS500I-GR<br>BVS650I-GR<br>BVS800I-GR<br>BVS1000I-GR |  x 4 |                                                                                     |                                                                                     |          |          |          |          |
| BVS500I-MS<br>BVS650I-MS<br>BVS800I-MS<br>BVS1000I-MS |  x 4 |  |  |          |          |          |          |



Cable de conexión NEMA para la conexión con la PC  
\*Solo para el modelo con salida universal



Cable de conexión IEC para la conexión con la PC  
\*Solo para el modelo con salida IEC



# Especificaciones

| Modelo                         |                                        | BVS500I                                                                                                                                                                                                                                                                                                                                                                                                                                                                                                                                      | BVS650I                  | BVS800I                  | BVS1000I                 |
|--------------------------------|----------------------------------------|----------------------------------------------------------------------------------------------------------------------------------------------------------------------------------------------------------------------------------------------------------------------------------------------------------------------------------------------------------------------------------------------------------------------------------------------------------------------------------------------------------------------------------------------|--------------------------|--------------------------|--------------------------|
| <b>Entrada</b>                 | Voltaje                                | 230 VCA                                                                                                                                                                                                                                                                                                                                                                                                                                                                                                                                      |                          |                          |                          |
|                                | Frecuencia                             | 50 Hz o 60 Hz                                                                                                                                                                                                                                                                                                                                                                                                                                                                                                                                |                          |                          |                          |
|                                | Transferencia en caídas de tensión     | 170 V de CA, típica                                                                                                                                                                                                                                                                                                                                                                                                                                                                                                                          |                          |                          |                          |
|                                | Transferencia en sobretensiones        | 280 V de CA, típica                                                                                                                                                                                                                                                                                                                                                                                                                                                                                                                          |                          |                          |                          |
| <b>Salida</b>                  | Capacidad del SAI (total)              | 500VA / 300W                                                                                                                                                                                                                                                                                                                                                                                                                                                                                                                                 | 650VA / 375W             | 800VA / 450W             | 1000VA / 600W            |
|                                | Tensión en batería                     | 230 VCA ± 10%                                                                                                                                                                                                                                                                                                                                                                                                                                                                                                                                |                          |                          |                          |
|                                | Frecuencia - En-Batería                | 50 Hz / 60 Hz ± 1Hz                                                                                                                                                                                                                                                                                                                                                                                                                                                                                                                          |                          |                          |                          |
|                                | Tiempo de transferencia                | 6 ms habitual                                                                                                                                                                                                                                                                                                                                                                                                                                                                                                                                |                          |                          |                          |
| <b>Protection</b>              | Entrada de CA<br>Disyuntor de circuito | 5A                                                                                                                                                                                                                                                                                                                                                                                                                                                                                                                                           | 5A                       | 7A                       | 7A                       |
|                                | Fusible de entrada de CA               | 5A                                                                                                                                                                                                                                                                                                                                                                                                                                                                                                                                           | 5A                       | 10A                      | 10A                      |
| <b>Batería</b>                 | Tipo (no precisa mantenimiento)        | 12 V, 4,5 AH (plomo ácido)                                                                                                                                                                                                                                                                                                                                                                                                                                                                                                                   | 12 V, 7 AH (plomo ácido) | 12 V, 7 AH (plomo ácido) | 12 V, 9 AH (plomo ácido) |
|                                | Duración media                         | <p>La batería dura, por lo general, entre tres y cinco años. Los factores ambientales afectan la vida útil de las baterías. Las altas temperaturas, la humedad elevada, una baja calidad del suministro de energía eléctrica y las descargas frecuentes y de poca duración disminuyen la vida útil de la batería.</p> <p>La batería de la serie Easy UPS no puede ser reemplazada por el usuario. Póngase en contacto con la asistencia técnica de SEIT para obtener una lista de los centros de mantenimiento autorizados más cercanos.</p> |                          |                          |                          |
|                                | Tiempo de recarga habitual             | 6-8 horas                                                                                                                                                                                                                                                                                                                                                                                                                                                                                                                                    |                          |                          |                          |
| <b>Características físicas</b> | Peso neto                              | 3,9 kg                                                                                                                                                                                                                                                                                                                                                                                                                                                                                                                                       | 4,5 kg                   | 5,3 kg                   | 5,7 kg                   |
|                                | Dimensiones (alto x ancho x profundo)  | 9,25 cm x 16,05 cm x 30,5 cm                                                                                                                                                                                                                                                                                                                                                                                                                                                                                                                 |                          |                          |                          |

## Instalación en una pared

- Instalación horizontal: utilice 2 tornillos de 11,1" (282 mm).
- El tornillo debe sobresalir 5/16" (8 mm) de la pared.

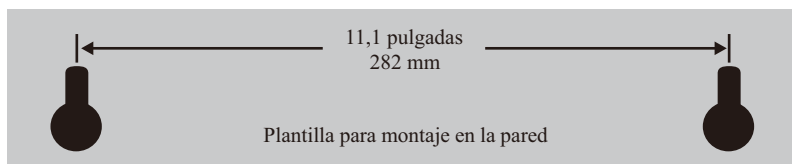

# Indicadores de Estado

| LED                                            | Alarma sonora                          | Estado                                                                                                                                                                                                                                                                                                                         |
|------------------------------------------------|----------------------------------------|--------------------------------------------------------------------------------------------------------------------------------------------------------------------------------------------------------------------------------------------------------------------------------------------------------------------------------|
| <b>Activada</b>                                | Desactivada                            | <b>En línea</b> - el Easy UPS suministra alimentación de CA a los equipos conectados.                                                                                                                                                                                                                                          |
|                                                | Tono constante                         | <b>Sobrecarga en línea</b> - La alimentación utilizada por el equipo conectado ha superado la capacidad de la unidad.<br>Desconecte algún equipo.                                                                                                                                                                              |
|                                                | Pitidos constantes (cada 1/2 segundo)  | <b>Sobretemperatura</b> - la unidad se sobrecalentó y funcionará en el modo AVR durante 5 minutos. El Easy UPS se apagará si no se reduce la temperatura. Desconecte alguno de los equipos conectados.                                                                                                                         |
| <b>Activada</b><br>(Apagado durante 4 pitidos) | 4 pitidos repetidos cada 30 segundos   | <b>En batería</b> - El Easy UPS está suministrando alimentación de batería.                                                                                                                                                                                                                                                    |
| <b>Intermitente</b>                            | Pitidos constantes (cada 1/2 segundo)  | <b>Batería baja</b> - el Easy UPS está suministrando energía de la batería y la batería está por alcanzar su estado de descarga total.                                                                                                                                                                                         |
|                                                | Tono constante                         | <b>Se ha detectado una batería defectuosa</b> - Es necesario cambiar la batería o está se encuentra al final de su ciclo de vida.                                                                                                                                                                                              |
| <b>Desactivada</b>                             | Pitidos cortos una vez cada 4 segundos | <b>Apagado debido a batería baja</b> - durante el funcionamiento con batería, la alimentación de batería se ha agotado por completo y el Easy UPS espera a que la alimentación de CA vuelva a su funcionamiento normal.                                                                                                        |
|                                                | Tono constante                         | <b>Sobrecarga de capacidad en la batería</b> - El equipo conectado necesita más alimentación que la que suministra la batería del Easy UPS.<br>Desenchufe los dispositivos, uno por uno, para eliminar la sobrecarga.<br><br>Si el problema no se resuelve, póngase en contacto con el servicio de asistencia técnica de SEIT. |
|                                                |                                        | <b>Falla del cargador detectada</b> - el Easy UPS posee un problema interno y no está suministrando energía a la carga.<br>Póngase en contacto con el servicio de asistencia técnica de SEIT.                                                                                                                                  |
|                                                | Pitidos largos una vez cada 4 segundos | <b>Protección de sobretemperatura</b> - el Easy UPS se ha sobrecalentado y se apagó. Desconecte los dispositivos conectados uno por vez o espere algunas horas a que el sistema se enfrie.                                                                                                                                     |

## Funciones operativas

### Regulación Automática de Voltaje (AVR)

La regulación automática de voltaje aumenta/reduce la tensión de CA cuando está por encima/por debajo de los niveles.

Esto permite que los equipos conectados a la unidad funcionen durante condiciones de baja/alta tensión, lo que permite conservar la energía de la batería en caso de que se produzca un corte de energía.

El Easy UPS cambiará a alimentación de batería si el nivel de la tensión de entrada es demasiado bajo/alto para que la regulación automática de la tensión pueda compensarlo o si la alimentación de CA está distorsionada.

# Resolución de problemas

| Problema y posible causa                                                                                                                                                                              | Solución                                                                                                                                                                                                                                                                                                                                                      |
|-------------------------------------------------------------------------------------------------------------------------------------------------------------------------------------------------------|---------------------------------------------------------------------------------------------------------------------------------------------------------------------------------------------------------------------------------------------------------------------------------------------------------------------------------------------------------------|
| <b>Su Easy UPS no se enciende</b>                                                                                                                                                                     |                                                                                                                                                                                                                                                                                                                                                               |
| Su Easy UPS no está encendido.                                                                                                                                                                        | Presione el botón de encendido/apagado.                                                                                                                                                                                                                                                                                                                       |
| El Easy UPS no está conectado a la alimentación de CA, el suministro eléctrico no está disponible en la toma de la pared, o la alimentación de CA está sufriendo una caída de tensión o sobretensión. | Asegúrese de que el cable de alimentación esté correctamente conectado a la toma en la pared y que este disponible el suministro eléctrico en la toma de la pared. Si es pertinente, compruebe que la toma en la pared esté activada.                                                                                                                         |
| La batería está desconectada.                                                                                                                                                                         | Consulte <i>Colocación y encendido en la página 2</i> .                                                                                                                                                                                                                                                                                                       |
| <b>Los equipos conectados se apagan</b>                                                                                                                                                               |                                                                                                                                                                                                                                                                                                                                                               |
| Se ha producido una condición de sobrecarga en su Easy UPS.                                                                                                                                           | Quite todos los equipos no esenciales conectados a las salidas. Vuelva a conectar cada uno de los equipos uno por uno a su Easy UPS.<br>Cargue la batería durante 24 horas para asegurarse de que esté totalmente cargada. Si continúa ocurriendo la condición de sobrecarga, sustituya la batería.                                                           |
| La batería de su Easy UPS está completamente descargada.                                                                                                                                              | Conecte el Easy UPS a la alimentación de CA y deje que la batería se cargue durante diez horas.                                                                                                                                                                                                                                                               |
| Los equipos conectados no aceptan la forma de onda sinusoidal de aproximación escalonada de su Easy UPS.                                                                                              | La forma de onda de salida está diseñada para PC y dispositivos periféricos. No está diseñada para el uso con equipos accionados con un motor.                                                                                                                                                                                                                |
| Puede que sea necesario reparar su Easy UPS.                                                                                                                                                          | Póngase en contacto con el servicio de asistencia técnica de Schneider Electric para que solventen cualquier otro problema con más detenimiento.                                                                                                                                                                                                              |
| <b>El botón de encendido/apagado se encenderá de color verde y parpadeará cada 30 segundos. 4 pitidos repetidos cada 30 segundos.</b>                                                                 |                                                                                                                                                                                                                                                                                                                                                               |
| Su Easy UPS está funcionando con energía de la batería.                                                                                                                                               | El Easy UPS está funcionando de forma normal con energía de la batería. En este momento, el usuario debe guardar todos los archivos abiertos y apagar el equipo. Cuando se restablezca la alimentación de CA, la batería se recargará.                                                                                                                        |
| <b>El botón de encendido/apagado parpadea de color verde y emite pitidos constantes cada 1/2 segundo.</b>                                                                                             |                                                                                                                                                                                                                                                                                                                                                               |
| La batería del Easy UPS está casi vacía y se apagará.                                                                                                                                                 | La batería de su Easy UPS está a punto de descargarse completamente. En este momento, el usuario debe guardar todos los archivos abiertos y apagar el equipo. Cuando se restablezca la alimentación de CA, la batería se recargará.                                                                                                                           |
| <b>Su Easy UPS no funciona correctamente cuando proporciona alimentación con la batería.</b>                                                                                                          |                                                                                                                                                                                                                                                                                                                                                               |
| La batería no está totalmente cargada.<br>La batería se aproxima al final de su vida útil y se debe cambiar.                                                                                          | Deje el Easy UPS conectado a la alimentación de CA durante diez horas para que la batería se cargue por completo. A medida que la batería envejece, el tiempo de funcionamiento se va reduciendo.<br>Para pedir baterías de repuesto, póngase en contacto con APC by Schneider Electric a través del sitio Web <a href="http://www.apc.com">www.apc.com</a> . |
| <b>El SAI y las salidas están apagados, pero el SAI continúa emitiendo pitidos una vez cada 4 segundos. La alarma se silenciará después de 32 segundos.</b>                                           |                                                                                                                                                                                                                                                                                                                                                               |
| El SAI se apagó debido a una batería baja, pero existe alimentación de control.                                                                                                                       | El SAI regresará al funcionamiento normal un vez que la tensión de entrada de CA haya regresado a un rango normal.                                                                                                                                                                                                                                            |

## Serviciotécnico

Si la unidad requiere servicio técnico, no la devuelva al distribuidor. Siga los pasos descritos a continuación:

1. Repase la sección Resolución de problemas del manual del SAI para resolver problemas comunes.
2. Si el problema continúa, póngase en contacto con el servicio de atención al cliente de Schneider Electric IT (SEIT) desde el sitio Web de Schneider Electric **www.apc.com**.
  - a. Anote el número de modelo, el número de serie y la fecha de compra. Los números de modelo y serie figuran en el panel posterior de la unidad.
  - b. Llame al servicio de atención al cliente de SEIT y un técnico intentará resolver el problema por teléfono. Si no es posible, el técnico emitirá un Número de Autorización para la Devolución de Materiales (RMA#).
  - c. Si la unidad se encuentra en garantía, la reparación es gratuita.
  - d. Los procedimientos de servicio técnico o devolución pueden variar según el país. Consulte las instrucciones específicas para cada país en el sitio web de Schneider Electric.
3. Embale la unidad en el paquete original siempre que sea posible para evitar daños durante el transporte. No use nunca bolitas de espuma para el embalaje. Los daños producidos durante el transporte no están cubiertos por la garantía.
4. **DESCONECTE SIEMPRE LAS BATERÍAS DEL SAI antes del transporte. Las normativas del Departamento de Transporte (DOT, Department of Transportation) de Estados Unidos y de la Asociación Internacional de Transporte Aéreo (IATA, International Air Transport Association) exigen que las baterías de SAI se desconecten antes del transporte.** Las baterías internas pueden permanecer en el SAI.
5. Escriba el N.º de RMA proporcionado por el Servicio de atención al cliente, en la parte exterior del paquete.
6. Envíe la unidad asegurada y con gastos de transporte previamente pagados a la dirección indicada por el Servicio de Atención al Cliente.

## Garantía

**Registre su producto en línea. <http://warranty.apc.com>**

La garantía estándar es de dos (2) años a partir de la fecha de compra. El procedimiento estándar que sigue SEIT consiste en sustituir la unidad original por una unidad reparada en fábrica. Los clientes que deban recuperar la unidad original por motivos de asignación de placas de identificación y programas de depreciación establecidos deben manifestar esta necesidad en su primer contacto con un representante del servicio de asistencia técnica de SEIT.

SEIT enviará la unidad de sustitución una vez que el departamento de reparaciones haya recibido la unidad defectuosa, o bien se realizará su envío anticipado tras la recepción de un número de tarjeta de crédito válido. El cliente deberá abonar el costo del envío de la unidad a SEIT. SEIT abonará los costos de transporte por tierra del envío de la unidad de sustitución al cliente.

## Servicio Mundial de Atención al Cliente de Schneider Electric IT

Para asistencia al cliente específica del país, diríjase al sitio web de Schneider Electric **www.apc.com**.

## Easy UPS Käyttöopas BVS-sarja 500VA, 650VA, 800VA, 1000VA

### Turvallisuus- ja yleistietoja

#### TALLENNA NÄMÄ KÄYTTÖOHJEET

Tämä käyttöopas sisältää tärkeitä ohjeita, joita tulee noudattaa UPS:n ja akkujen asennuksen ja kunnossapidon aikana.

Tarkasta pakkauksen sisältö vastaanottaessasi sen. Ilmoita kuljetusliikkeelle ja jälleenmyyjälle, mikäli vahinkoja ilmenee.

- Tämä UPS on tarkoitettu vain sisäkäyttöön.
- UPS:lle virtaa syöttävän pistorasian tulee olla lähellä UPS-laitetta ja helposti tavoitettavissa.
- UPS on liitettävä maadoitettuun pistorasiaan.

#### **▲ VAARA**

##### **RIKKIVETYKAASU JA RUNSAS SAVU**

- Akku on vaihdettava, kun se saavuttaa käyttöikänsä pään.
- Akut on vaihdettava, kun yksikkö ilmoittaa, että akun vaihto on välttämätön.
- Kun vaihdat akut, vaihda sama määrä ja samantyyppiset akut kuin laitteeseen oli alun perin asennettu.

**Näiden ohjeiden noudattamatta jättäminen voi johtaa vähäiseen tai kohtalaiseen vammaan ja laiteen vahinkoon.**

- Akkujen huollon saa suorittaa tai valvoa vain henkilöstö, joilla on tietämys akuista ja vaadittavista varoitoimista.
- Kun vaihdat akun, UPS:n on oltava Pois päältä -tilassa ja virtajohto irti kytkettynä.
- **VAARA** Älä hävitä akkuja polttamalla. Akut voivat räjähtää.
- **VAARA** Räjähdyksivaara, jos akku vaihdetaan vääräntyyppiseen. Hävitä käytetyt akut ohjeiden mukaisesti.
- Älä avaa tai vahingoita akkuja. Ne sisältävät elektrolyyttiä, joka on myrkyllistä ja vahingollista iholle ja silmille.
- **VAARA** Akkua käsitellessä on sähköiskun ja korkean oikosulkuvirran vaara. Seuraavat varoimet on tehtävä akkuja käsiteltäessä.
  - a. Poista rannekellot, sormukset tai muut metallisesineet.
  - b. Käytä työkaluja, joiden kädensijat on eristetty.
  - c. Käytä kumikäsineitä ja kumisaappaita.
  - d. Älä aseta työkaluja tai metalliosia akkujen päälle.
  - e. Irrota laturi, ennen kuin kytket tai irrotat akun navat.
  - f. Tarkista, onko akku vahingossa maadoitettu. Jos sen maadoitettu vahingossa, poista lähde maasta. Kosketus mihin tahansa osaan maadoitetussa akussa voi johtaa sähköiskuun. Sähköiskun todennäköisyyttä voi vähentää, kun tällaiset maadoitukset poistetaan asennuksen ja kunnossapidon aikana.

### Radiotaajuusvaroitus

Tämä on luokan C2 UPS -tuote. Tuote saattaa aiheuttaa asuinalueella häiriöitä radiolähetysiin. Tällaisessa tapauksessa käyttäjän on ryhdyttävä lisätoimenpiteisiin.

# Sijainti Virta päällä

1. Easy UPS on sijoitettava niin, että vältetään:

- Suora auringonpaiste
- Liiallinen kuumuus
- Liiallinen kosteus
- Liiallinen pöly/lika



Aseta laita lattialle käyttöä varten.

2. Liitä akku vetämällä akun kahva ylös ja työntämällä se laitteeseen.

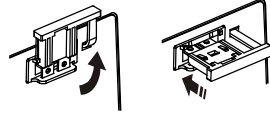

3. Liitä laite USP:sään. Vältä jatkojohtojen käyttöä.

4. Liitä Easy UPS:n virtajohto suoraan pistorasiaan, ei ylivirtasuojaan tai jatkopistorasiaan.

5. Kytke laite päälle painamalla Päälle/Pois -painiketta.

Vihreä "Virta päällä"-merkkivalo vahvistaa, että Easy UPS on päällä ja valmis suojaamaan laitetta. Easy UPS-laitetta tulee ladata vähintään 6 tuntia riittävän toiminta-ajan varmistamiseksi. Laitetta ladataan aina, kun se on liitetty verkkovirtaan, olipa laite kytketty PÄÄLLE tai POIS.

## Ominaisuudet

**A** Päälle/Pois -painike ja merkkivalo

**B** Tulovirtajohto

\*vain mallissa, jossa Schuko-lähtö



**C** Battery Backup -liitäntä ja ylijännitesuojan liitäntät

**D** Akkuliitäntä

**E** Virrankatkaisin

\*vain mallissa, jossa Schuko-lähtö

**F** Verkkovirransyöttö verkkovirtasulakkeella

| Malli                                                 | Lähtötyyppi ja määrä                                                                    |
|-------------------------------------------------------|-----------------------------------------------------------------------------------------|
| BVS500I<br>BVS650I<br>BVS800I<br>BVS1000I             |  x 6   |
| BVS500I-GR<br>BVS650I-GR<br>BVS800I-GR<br>BVS1000I-GR |  x 4 |
| BVS500I-MS<br>BVS650I-MS<br>BVS800I-MS<br>BVS1000I-MS |  x 4 |

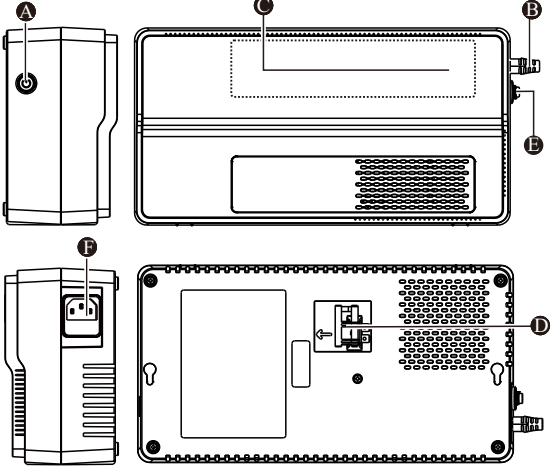



NEMA-välikaapeli tietokoneen yhdistämiseen  
\*vain mallissa, jossa yleislähtö



IEC-välikaapeli tietokoneen yhdistämiseen  
\*vain mallissa, jossa IEC-lähtö

# Tekniset tiedot

| Malli                        |                              | BVS500I                                                                                                                                                                                                                                                                                                                                                                                                              | BVS650I                   | BVS800I                   | BVS1000I                  |
|------------------------------|------------------------------|----------------------------------------------------------------------------------------------------------------------------------------------------------------------------------------------------------------------------------------------------------------------------------------------------------------------------------------------------------------------------------------------------------------------|---------------------------|---------------------------|---------------------------|
| <b>Syöttö</b>                | Jännite                      | 230 VAC                                                                                                                                                                                                                                                                                                                                                                                                              |                           |                           |                           |
|                              | Taajuus                      | 50 Hz tai 60 Hz                                                                                                                                                                                                                                                                                                                                                                                                      |                           |                           |                           |
|                              | Alijännitesierto             | 170 VAC, tyypillinen                                                                                                                                                                                                                                                                                                                                                                                                 |                           |                           |                           |
|                              | Ylijännitesierto             | 280 VAC, tyypillinen                                                                                                                                                                                                                                                                                                                                                                                                 |                           |                           |                           |
| <b>Lähtö</b>                 | UPS-kapasiteetti (yhteensä)  | 500VA / 300W                                                                                                                                                                                                                                                                                                                                                                                                         | 650VA / 375W              | 800VA / 450W              | 1000VA / 600W             |
|                              | On Battery -jännite          | 230VAC ± 10%                                                                                                                                                                                                                                                                                                                                                                                                         |                           |                           |                           |
|                              | Taajuus - On Battery -käyttö | 50 Hz / 60 Hz ± 1Hz                                                                                                                                                                                                                                                                                                                                                                                                  |                           |                           |                           |
|                              | Siirtoaika                   | 6 ms tyypillinen                                                                                                                                                                                                                                                                                                                                                                                                     |                           |                           |                           |
| <b>Suojaus</b>               | AC-tulo<br>Virrankatkaisin   | 5A                                                                                                                                                                                                                                                                                                                                                                                                                   | 5A                        | 7A                        | 7A                        |
|                              | Verkkovirransyötön<br>sulake | 5A                                                                                                                                                                                                                                                                                                                                                                                                                   | 5A                        | 10A                       | 10A                       |
| <b>Akku</b>                  | Tyyppi<br>(huoltovapaa)      | 12 V, 4,5 AH<br>Lyijy happo                                                                                                                                                                                                                                                                                                                                                                                          | 12 V, 7 AH<br>Lyijy happo | 12 V, 7 AH<br>Lyijy happo | 12 V, 9 AH<br>Lyijy happo |
|                              | Keskimääräinen<br>käyttöikä  | Tyypillinen akkukesto on kolmesta viiteen vuotta.<br>Ympäristöolosuhteet vaikuttavat akkukestoon.<br>Korkeat lämpötilat, korkea kosteus, heikkolaatuinen verkkovirta ja säännölliset lyhytkestoiset purkaukset lyhentävät akkukestoja.<br><br>Easy UPS -sarjan akku ei ole käyttäjän vaihdettavissa.<br>Ota yhteys SEIT-yrityksen tekniseen tukeen saadaksesi luettelon lähimmistä valtuutetuista huoltokeskuksista. |                           |                           |                           |
|                              | Yleisin latausaika           | 6-8 tuntia                                                                                                                                                                                                                                                                                                                                                                                                           |                           |                           |                           |
| <b>Fyysiset ominaisuudet</b> | Nettopaino                   | 3,9 kg                                                                                                                                                                                                                                                                                                                                                                                                               | 4,5 kg                    | 5,3 kg                    | 5,7 kg                    |
|                              | Mitat (K x L x S)            | 9,25 cm x 16,05 cm x 30,5 cm                                                                                                                                                                                                                                                                                                                                                                                         |                           |                           |                           |

## Seinäkiinnitysasennus

- Vaaka-asennus, käytä 2 ruuvia 282 mm:n päässä toisistaan.
- Jätä ruuvista 8 mm ulos seinästä.

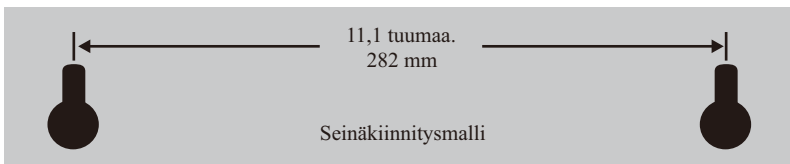

# Tilan merkkivalot

| LED                                        | Äänimerkki                                   | Tila                                                                                                                                                                                                                                                                                                                                                                                          |
|--------------------------------------------|----------------------------------------------|-----------------------------------------------------------------------------------------------------------------------------------------------------------------------------------------------------------------------------------------------------------------------------------------------------------------------------------------------------------------------------------------------|
| <b>Päälle</b>                              | Pois                                         | <b>Kytkeyty</b> - Easy UPS-laite antaa vaihtovirtaa liitettyihin laitteisiin.                                                                                                                                                                                                                                                                                                                 |
|                                            | Jatkuva ääni                                 | <b>On Line -ylikuormitus</b> - Liitettyjen laitteiden käyttämä virta ylittää laitteen kapasiteetin.<br>Irrota joitakin laitteita.                                                                                                                                                                                                                                                             |
|                                            | Jatkuva merkkiääni<br>(1/2 sekunnin välein)  | <b>Ylikuumentuminen</b> - Laite ylikuumentuu ja toimii AVR-tilassa 5 minuuttia. Easy UPS sammuu, jos ylikuumentuminen ei jäähy. Irrota joitakin liitettyjä laitteita.                                                                                                                                                                                                                         |
| <b>Päälle</b><br>(Pois 4 piippauksen ajan) | 4 toistuvaa piippausta<br>30 sekunnin välein | <b>On-Battery -käyttö</b> - Easy UPS syöttää akkuvirtaa.                                                                                                                                                                                                                                                                                                                                      |
| <b>Vilkkuva</b>                            | Jatkuva merkkiääni<br>(1/2 sekunnin välein)  | <b>Akkuvirta vähissä</b> - Easy UPS syöttää akkuvirtaa ja akun varaus on loppumassa kokonaan.                                                                                                                                                                                                                                                                                                 |
|                                            | Jatkuva ääni                                 | <b>Huonolaatuine akku tunnistettu</b> - Akku on ladattava tai se on käyttöikänsä lopussa.                                                                                                                                                                                                                                                                                                     |
| <b>Pois</b>                                | Lyhyt piippaus 4<br>sekunnin välein          | <b>Matala akkuteho -sammutus</b> - On Battery -käytön aikana akkuvirta on kulunut melkein kokonaan loppuun ja Easy UPS odottaa verkkovirran paluuta normaalitilaa.                                                                                                                                                                                                                            |
|                                            | Jatkuva ääni                                 | <b>On Battery -ylikuormitus</b> - Liitetty laitteet vaativat enemmän tehoa kuin Easy UPS-akku pystyy tuottamaan.<br>Irrota laitteita yksi kerrallaan ylikuormituksen poistamiseksi.<br><br>Jos ongelma ei korjaudu, ota yhteys SEIT-tekniiseen tukeen.<br><br><b>Laturi tunnisti vian</b> - Easy UPS:ssä on sisäinen ongelma eikä se enää syötä virtaa.<br>Ota yhteys SEIT-tekniiseen tukeen. |
|                                            | Pitkä piippaus 4<br>sekunnin välein          | <b>Ylikuumentumissuojaus</b> - Easy UPS on ylikuumentunut ja se on sammutettu. Irrota liitettyjä laitteita yksi kerrallaan tai odota muutama tunti, kunnes järjestelmä on jäähtynyt.                                                                                                                                                                                                          |

## Käyttöominaisuudet

### Automaattinen jännitteen säätely (Automatic Voltage Regulation, AVR)

Automaattinen jännitteen säätely tehostaa/leikkaa AC-jännitettä, kun sen taso putoaa/ylittyy.

Tämä mahdollistaa yksikköön liitetyn laitteen toiminnan matalan/korkean jännitteen aikana, säilyttäen akkuvirran virtakatkoksen aikana.

Easy UPS kytkeytyy akkuvirtaan, jos tulojännitteen tasosta tulee liian matala/korkea Automaattisen jännitteen säätelyn kompensoitavaksi, tai jos vaihtovirta on vääristynyt.



# Vianetsintä

| <b>Ongelma ja mahdollinen syy</b>                                                                                                                | <b>Ratkaisu</b>                                                                                                                                                                                                                                                              |
|--------------------------------------------------------------------------------------------------------------------------------------------------|------------------------------------------------------------------------------------------------------------------------------------------------------------------------------------------------------------------------------------------------------------------------------|
| <b>Easy UPS ei käynnisty</b>                                                                                                                     |                                                                                                                                                                                                                                                                              |
| Easy UPS:ää ei ole kytketty päälle.                                                                                                              | Paina PÄÄLLE/POIS -painiketta                                                                                                                                                                                                                                                |
| Easy UPS:ää ei ole liitetty verkkovirtaan. Verkkovirtaa ei ole käytettävissä seinäpistorasiassa tai verkkovirrassa on ali- tai ylijännite.       | Varmista, että virtajohto on liitetty tiukasti pistorasiaan, ja että seinäpistorasiassa on verkkovirta käytettävissä. Jos sovellettavissa, varmista, että pistorasia on kytketty päälle.                                                                                     |
| Akku on irrotettu                                                                                                                                | Katso <i>Sijainti ja Virta päällä 2</i> .                                                                                                                                                                                                                                    |
| <b>Liitetystä laitteesta häviää virta</b>                                                                                                        |                                                                                                                                                                                                                                                                              |
| On ilmennyt Easy UPS -ylikuormitustila.                                                                                                          | Poista kaikki lähtöihin liitetyt tarpeettomat laitteet. Liitä laitteet yksi kerrallaan uudelleen Easy UPS:ään. Lataa akkua 24 tuntia varmistaaksesi, että se on ladattu täyteen. Jos ylikuormitustila ilmenee edelleen, vaihda akku.                                         |
| Easy UPS:n akun varaus on purkautunut kokonaan.                                                                                                  | Liitä Easy UPS verkkovirtaan ja anna akun latautua uudelleen kymmenen tuntia.                                                                                                                                                                                                |
| Liitetty laite ei hyväksy vaiheittaista siniaaltoa Easy UPS:stä.                                                                                 | Lähtöaaltomuoto on tarkoitettu tietokoneille ja oheislaitteille. Sitä ei ole tarkoitettu moottorikäyttöisille laitteille.                                                                                                                                                    |
| Easy UPS voi vaatia huoltoa.                                                                                                                     | Ota yhteyttä Schneider Electric -tekniseen tukeen perinpohjaista vianetsintää varten                                                                                                                                                                                         |
| <b>Päälle/Pois -painike on vihreä ja se vilkkuu 30 sekunnin välein. 4 toistuvaa piippausta 30 sekunnin välein.</b>                               |                                                                                                                                                                                                                                                                              |
| Easy UPS -laite käyttää akkuvirtaa.                                                                                                              | Easy UPS toimii normaalisti akkuvirralla. Tässä vaiheessa käyttäjän tulisi tallentaa kaikki avoimet tiedostot ja sammuttaa tietokone. Kun verkkovirta on palautunut, akku latautuu uudelleen.                                                                                |
| <b>Päälle/Pois -painike vilkkuu vihreänä ja jatkuva äänimerkki kuuluu 1/2 sekunnin välein.</b>                                                   |                                                                                                                                                                                                                                                                              |
| Easy UPS -akku on lähes tyhjä ja se sammuu                                                                                                       | Easy UPS -akun varaus on melkein loppussa. Tässä vaiheessa käyttäjän tulisi tallentaa kaikki avoimet tiedostot ja sammuttaa tietokone. Kun verkkovirta on palautunut, akku latautuu uudelleen.                                                                               |
| <b>Easy UPS:llä on riittämätön akunkäyttöaika</b>                                                                                                |                                                                                                                                                                                                                                                                              |
| Akku ei ole täysin latautunut. Akku lähestyy käyttöikänsä päätä ja se tulisi vaihtaa.                                                            | Jätä Easy UPS liitetyksi verkkovirtaan kymmeneksi tunniksi akun lataamiseksi täyteen kapasiteettiin. Kun akku vanhenee, sen käyttöaika lyhenee. Ota yhteyttä Schneider Electricin APC:hen osoitteessa <a href="http://www.apc.com">www.apc.com</a> tilataksesi vaihtoakkuja. |
| <b>UPS ja pistorasiat ovat pois päältä, mutta UPS:stä kuuluu edelleen äänimerkkejä 4 sekunnin välein. Hälytys mykistyy 32 sekunnin kuluttua.</b> |                                                                                                                                                                                                                                                                              |
| UPS on sammunut akun matalan varauksen vuoksi, mutta ohjausvirtaa on jäljellä.                                                                   | UPS palaa normaaliin toimintaan, kun verkkovirran jännite on palannut normaalille alueelle.                                                                                                                                                                                  |

# Huolto

Jos laite on huollettava, älä palauta sitä jälleenmyyjälle. Toimi näiden ohjeiden mukaisesti:

1. Tarkista käyttöoppaan Vianetsintä-osa eliminoidaksesi yleiset ongelmat.
2. Jos ongelma ei poistu, ota yhteys Schneider Electric IT (SEIT) -asiakastukeen Schneider Electric -web-sivustolla [www.apc.com](http://www.apc.com).
  - a. Merkitse muistiin malli- ja sarjanumero sekä ostopäivämäärä. Malli ja sarjanumero sijaitsevat laitteen takapaneelissa.
  - b. Soita SEIT-asiakastukeen. Teknikko yrittää ratkaista ongelmaa puhelimitse. Jos tämä ei ole mahdollista, teknikko myöntää Returned Material Authorization Number (RMA#) -palautusnumeron.
  - c. Jos laite kuuluu takuun piiriin, korjaukset ovat ilmaisia.
  - d. Huoltokäytännöt ja palautukset voivat vaihdella alueittain. Katso Schneider Electric -web-sivustolta maakohtaiset ohjeet.
3. Pakkaa laite alkuperäiseen pakkaukseen aina, kun se on mahdollista, välttääksesi kuljetuksen aikaiset vahingot. Älä koskaan käytä pehmusteena styroxpalloja. Kuljetuksessa syntyneet vahingot eivät kuulu takuun piiriin.
4. **IRROTA AINA UPS-AKUT ENNEN KULJETUSTA. United States Department of Transportation (DOT) - ja Air Transport Association (IATA) -säädökset vaativat, että UPS-akut on irrotettava ennen kuljetusta. Sisäiset akut voi jättää UPS-laitteeseen.**
5. Kirjoita asiakastuen antama RMA-numero pakkauksen ulkopintaan.
6. Palauta laite vakuutetulla, ennalta maksetulla kuljetusliikkeellä asiakastuen antamaan osoitteeseen

# Takuu

## Rekisteröi tuotteesi verkossa osoitteessa <http://warranty.apc.com>

Vakiotakuu on kaksi (2) vuotta ostopäivästä. SEIT:n vakiokäytäntö on korvata alkuperäinen laite tehtaan kunnostamalla laitteella. Asiakkaat, jotka tarvitsevat alkuperäisen yksikön takaisin omaisuustunnisteiden ja tehtyjen poistosuunnitelmien takia, on ilmoitettava tästä tarpeestaan heti ottaessaan yhteyttä SEIT:n tekniseen tukeen.

SEIT lähettää vaihtoyksikön, kun viallinen yksikkö on toimitettu korjausosastolle tai asiakas on ilmoittanut pätevät luottokorttitiedot. Asiakas maksaa yksikön lähettämisen SEIT:lle. SEIT maksaa vaihtoyksikön asiakkaalle lähettamisestä aiheutuvat maarahtikustannukset.

# Schneider Electricin maailmanlaajuinen IT-asiakastuki

Saadaksesi maakohtaista asiakastukea, siirry Schneider Electric -web-sivustolle [www.apc.com](http://www.apc.com).

## Easy UPS du manuel d'utilisation Gamme BVS 500VA, 650VA, 800VA, 1000VA

### Instructions de sécurité et informations générales

#### RANGEZ CES INSTRUCTIONS EN LIEU SUR

Ce manuel contient des consignes importantes à respecter lors de l'installation et de l'entretien de l'onduleur et des accumulateurs.

Inspectez le contenu du paquet à sa réception. Informez le transporteur et le revendeur en cas de dommage constaté.

- L'onduleur est conçu uniquement pour un usage intérieur.
- La prise secteur qui alimente l'onduleur doit être installée près de celui-ci et rester facilement accessible.
- L'onduleur doit être raccordé à une prise secteur reliée à la terre.

#### **⚠ ATTENTION**

##### **SULFURE D'HYDROGÈNE GAZEUX ET FUMÉE EXCESSIVE**

- Les batteries doivent être remplacées lorsqu'elles atteignent la fin de leur durée de vie.
- Les batteries doivent être remplacées lorsque l'appareil indique que le remplacement des batteries est nécessaire.
- Lors du remplacement des batteries, remplacez-les par des batteries en nombre et de type identiques à celles installées d'origine dans l'unité.

**Le non-respect de ces instructions peut entraîner des blessures légères ou modérées et endommager l'équipement.**

- L'entretien des batteries doit être réalisé ou supervisé par un spécialiste connaissant bien les batteries et les précautions requises.
- Lors du remplacement de la batterie, l'onduleur doit être mis hors tension et son entrée d'alimentation CA doit être débranchée.
- **ATTENTION** Ne jetez pas de batteries dans un feu. Les batteries pourraient exploser.
- **ATTENTION** Risque d'explosion si la batterie est remplacée par un type incorrect. Mettez au rebut les batteries usagées en respectant les instructions.
- N'ouvrez pas et n'altérez pas physiquement les batteries. Elles contiennent un électrolyte toxique et dangereux pour les yeux et la peau.
- **ATTENTION** Les batteries présentent des risques de choc électrique et d'intensité de court-circuit élevée. Suivez les précautions ci-dessous lors de la manipulation des batteries.
  - a. Retirez votre montre, vos bagues et tout autre objet métallique.
  - b. Utilisez des outils dotés d'un manche isolé.
  - c. Portez des gants et des bottes en caoutchouc.
  - d. Ne posez pas d'outils ou d'objets métalliques sur les batteries.
  - e. Débranchez la source de chargement avant de connecter ou de déconnecter les bornes de batterie.
  - f. Déterminez si la batterie a été reliée à la terre par inadvertance. Si c'est le cas, retirez la source de la terre. Le contact avec toute partie d'une batterie reliée à la terre peut provoquer un choc électrique. La probabilité d'un tel choc peut être réduite si ces mises à la terre sont retirées durant l'installation et la maintenance.

### Avertissement sur les fréquences radioélectriques

Cet appareil est un onduleur de classe C2. Dans un environnement résidentiel, ce produit peut créer des interférences radio, auquel cas l'utilisateur peut être tenu de prendre des mesures adéquates.

# Placement et allumage

1. Placez le Easy UPS de sorte à éviter :

- L'exposition directe au soleil
- La chaleur excessive
- L'humidité excessive
- Poussière / Saleté excessive



Pour le fonctionnement, veuillez placer l'unité sur le sol.

2. Branchez la batterie en tirant la poignée de la batterie vers le haut, puis en la poussant dans l'onduleur.

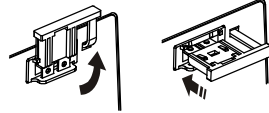

3. Connectez l'équipement à l'onduleur. Évitez d'utiliser des rallonges.

4. Branchez directement le cordon d'alimentation du Easy UPS à votre prise secteur murale, sans parasurtenseur ni multiprise.

5. Appuyez sur le bouton MARCHE/ARRÊT pour mettre l'onduleur sous tension.

Le témoin vert « Sous tension » confirme que le Easy UPS est allumé et prêt à fournir une protection.

Le Easy UPS doit être rechargé pendant au moins 6 heures pour assurer une durée de fonctionnement suffisante. L'onduleur se recharge dès lors qu'il est connecté à une prise secteur, qu'il soit sous tension ou non.

## Fonctionnalités

**A** Bouton MARCHE/ARRÊT avec voyant

**D** Connecteur de batterie

**B** Cordon d'alimentation



**E** Disjoncteur

\*uniquement pour le modèle avec prise Schuko

\*uniquement pour le modèle avec prise Schuko

**C** Batterie de secours et prises protégées contre les surtensions

**F** Prise de courant secteur avec fusible CA

| Modèle                                                | Type et quantité de sorties                                                             |
|-------------------------------------------------------|-----------------------------------------------------------------------------------------|
| BVS500I<br>BVS650I<br>BVS800I<br>BVS1000I             |  x 6   |
| BVS500I-GR<br>BVS650I-GR<br>BVS800I-GR<br>BVS1000I-GR |  x 4 |
| BVS500I-MS<br>BVS650I-MS<br>BVS800I-MS<br>BVS1000I-MS |  x 4 |

Cavalier NEMA Câble pour connexion PC  
\*uniquement pour le modèle avec prise universelle

Câble volant CEI pour connexion PC  
\*uniquement pour le modèle avec prise IEC

# Caractéristiques

| Modèle                     |                                        | BVS500I                                                                                                                                                                                                                                                                                                                                                                                   | BVS650I                 | BVS800I                 | BVS1000I                |
|----------------------------|----------------------------------------|-------------------------------------------------------------------------------------------------------------------------------------------------------------------------------------------------------------------------------------------------------------------------------------------------------------------------------------------------------------------------------------------|-------------------------|-------------------------|-------------------------|
| Entrée                     | Tension                                | 230 V CA                                                                                                                                                                                                                                                                                                                                                                                  |                         |                         |                         |
|                            | Fréquence                              | 50 Hz ou 60 Hz                                                                                                                                                                                                                                                                                                                                                                            |                         |                         |                         |
|                            | Valeur seuil pour la baisse de tension | 170 V CA, typique                                                                                                                                                                                                                                                                                                                                                                         |                         |                         |                         |
|                            | Valeur seuil pour la surtension        | 280 V CA, typique                                                                                                                                                                                                                                                                                                                                                                         |                         |                         |                         |
| Sortie                     | Capacité de l'onduleur (totale)        | 500VA / 300W                                                                                                                                                                                                                                                                                                                                                                              | 650VA / 375W            | 800VA / 450W            | 1000VA / 600W           |
|                            | Tension sur batterie                   | 230V CA ± 10%                                                                                                                                                                                                                                                                                                                                                                             |                         |                         |                         |
|                            | Fréquence sur batterie                 | 50 Hz / 60 Hz ± 1 Hz                                                                                                                                                                                                                                                                                                                                                                      |                         |                         |                         |
|                            | Temps de transfert                     | 6 ms, typique                                                                                                                                                                                                                                                                                                                                                                             |                         |                         |                         |
| Protection                 | Entrée CA<br>Disjoncteur               | 5A                                                                                                                                                                                                                                                                                                                                                                                        | 5A                      | 7A                      | 7A                      |
|                            | Fusible d'entrée CA                    | 5A                                                                                                                                                                                                                                                                                                                                                                                        | 5A                      | 10A                     | 10A                     |
| Batterie                   | Type<br>(sans entretien)               | 12V, 4,5AH<br>plomb-acide                                                                                                                                                                                                                                                                                                                                                                 | 12V, 7AH<br>plomb-acide | 12V, 7AH<br>plomb-acide | 12V, 9AH<br>plomb-acide |
|                            | Durée de vie moyenne                   | En règle générale, une batterie dure entre trois et cinq ans. Les facteurs environnementaux influencent la durée de vie des batteries. Sa durée de vie est raccourcie en cas de températures élevées, de forte humidité, d'une mauvaise alimentation secteur ou de décharges fréquentes de courte durée.<br><br>La batterie de la gamme Easy UPS n'est pas remplaçable par l'utilisateur. |                         |                         |                         |
|                            | Durée de recharge moyenne              | 6-8 heures                                                                                                                                                                                                                                                                                                                                                                                |                         |                         |                         |
| Caractéristiques physiques | Poids net                              | 3,9 kg                                                                                                                                                                                                                                                                                                                                                                                    | 4,5 kg                  | 5,3 kg                  | 5,7 kg                  |
|                            | Dimensions (H x l x P)                 | 9,25 cm x 16,05 cm x 30,5 cm                                                                                                                                                                                                                                                                                                                                                              |                         |                         |                         |

## Installation murale

- Installation horizontale, utilisez 2 vis de 11,1" (282mm) de part et d'autre.
- Laissez 5/16" (8mm) de la vis dépasser du mur.

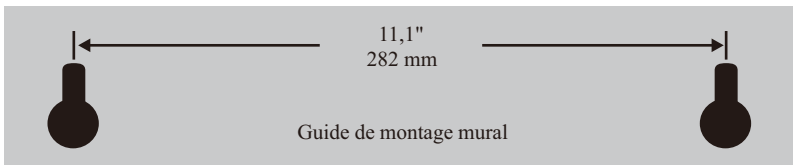

# Voyants d'état

| Voyant                                       | Alarme sonore                            | État                                                                                                                                                                                                                                                                                                     |
|----------------------------------------------|------------------------------------------|----------------------------------------------------------------------------------------------------------------------------------------------------------------------------------------------------------------------------------------------------------------------------------------------------------|
| <b>Activé</b>                                | Éteint                                   | <b>En ligne</b> - l'onduleur Easy UPS fournit l'équipement relié en alimentation secteur.                                                                                                                                                                                                                |
|                                              | Bip continu                              | <b>Surcharge en ligne</b> - la puissance consommée par l'équipement relié est supérieure à la capacité de l'onduleur. Débranchez des équipements.                                                                                                                                                        |
|                                              | Bips constants (toutes les 1/2 secondes) | <b>Surchauffe</b> - L'unité est en surchauffe et va fonctionner en mode AVR pendant 5 minutes. L'onduleur Easy UPS va s'éteindre si la température ne diminue pas. Débranchez certains des équipements reliés.                                                                                           |
| <b>Activé</b><br>(éteint pendant les 4 bips) | 4 bips toutes les 30 secondes            | <b>Sur batterie</b> - l'onduleur Easy UPS est alimenté par batterie.                                                                                                                                                                                                                                     |
| <b>Clignotant</b>                            | Bips constants (toutes les 1/2 secondes) | <b>Batterie faible</b> - l'onduleur Easy UPS fournit l'alimentation sur batterie et la batterie arrive à l'état de décharge totale.                                                                                                                                                                      |
|                                              | Bip continu                              | <b>Batterie défectueuse</b> - la batterie doit être rechargée ou est arrivée en fin de vie.                                                                                                                                                                                                              |
| <b>Éteint</b>                                | Bip bref toutes les 4 secondes           | <b>Arrêt pour batterie faible</b> - Pendant le fonctionnement sur batterie, l'alimentation sur batterie est presque complètement épuisée, et l'onduleur Easy UPS attend le retour à la normale de l'alimentation CA.                                                                                     |
|                                              | Bip continu                              | <b>Surcharge sur batterie</b> - L'alimentation fournie par la batterie de l'onduleur Easy UPS est insuffisante pour alimenter l'équipement relié. Débranchez les équipements un par un pour résoudre le problème de surcharge.<br><br>Si le problème persiste, contactez l'assistance technique de SEIT. |
|                                              |                                          | <b>Défaillance chargeur détectée</b> - L'onduleur Easy UPS présente un problème interne, et n'alimente plus la charge. Contacter l'assistance technique de SEIT.                                                                                                                                         |
|                                              | Bip long toutes les 4 secondes           | <b>Protection contre la surchauffe</b> - L'onduleur Easy UPS est en surchauffe et s'est éteint. Débranchez les équipements connectés un par un ou attendez quelques heures que le système ait refroidi.                                                                                                  |

## Caractéristiques de fonctionnement

### Régulateurs de tension automatique (AVR)

La régulation automatique de la tension augmente / limite la tension CA lorsqu'elle chute / dépasse les niveaux.

Ceci permet à l'équipement branché à l'unité de fonctionner lors de conditions de tension basse/élevée en préservant l'alimentation de la batterie en cas de coupure de courant.

L'onduleur Easy UPS passe en mode d'alimentation sur batterie si la tension d'entrée est trop basse/élevée pour que le système de régulation automatique de tension puisse la compenser ou si l'alimentation secteur est instable.

# Dépannage

| Problème et cause possible                                                                                                                                                                           | Solution                                                                                                                                                                                                                                                                                                                                               |
|------------------------------------------------------------------------------------------------------------------------------------------------------------------------------------------------------|--------------------------------------------------------------------------------------------------------------------------------------------------------------------------------------------------------------------------------------------------------------------------------------------------------------------------------------------------------|
| <b>L'onduleur Easy UPS ne s'allume pas</b>                                                                                                                                                           |                                                                                                                                                                                                                                                                                                                                                        |
| L'onduleur Easy UPS n'a pas été allumé.                                                                                                                                                              | Appuyez sur le bouton MARCHÉ/ARRÊT.                                                                                                                                                                                                                                                                                                                    |
| L'onduleur Easy UPS n'est pas connecté à l'alimentation secteur, il n'y a aucune alimentation CA disponible sur la prise secteur ou le réseau secteur subit une baisse de tension ou une surtension. | Assurez-vous que le cordon d'alimentation est correctement branché à la prise secteur et que l'alimentation CA est disponible sur la prise secteur. Si nécessaire, vérifiez que la prise secteur est allumée.                                                                                                                                          |
| La batterie est déconnectée.                                                                                                                                                                         | Reportez-vous à <i>Placement et allumage à la page 2</i> .                                                                                                                                                                                                                                                                                             |
| <b>L'équipement connecté n'est plus alimenté</b>                                                                                                                                                     |                                                                                                                                                                                                                                                                                                                                                        |
| Un état de surcharge de l'onduleur Easy UPS est survenu.                                                                                                                                             | Déconnectez tout équipement non indispensable des prises d'alimentation. Rebranchez un à un les équipements à l'onduleur Easy UPS.<br>Chargez la batterie pendant 24 heures pour vous assurer qu'elle est complètement chargée. Si l'état de surcharge persiste, remplacez la batterie.                                                                |
| La batterie de l'onduleur Easy UPS est complètement déchargée.                                                                                                                                       | Connectez l'onduleur Easy UPS à l'alimentation secteur et laissez la batterie se recharger pendant dix heures.                                                                                                                                                                                                                                         |
| Les équipements connectés n'acceptent pas la forme d'onde sinusoïdale discrétisée de l'onduleur Easy UPS.                                                                                            | La forme d'onde en sortie est prévue pour les ordinateurs et leurs périphériques. Elle n'est pas prévue pour les équipements motorisés.                                                                                                                                                                                                                |
| L'onduleur Easy UPS peut nécessiter un entretien.                                                                                                                                                    | Contactez l'assistance technique Schneider Electric pour un dépannage plus poussé.                                                                                                                                                                                                                                                                     |
| <b>Le bouton MARCHÉ/ARRÊT est vert et clignote toutes les 30 secondes. 4 bips toutes les 30 secondes</b>                                                                                             |                                                                                                                                                                                                                                                                                                                                                        |
| L'onduleur Easy UPS fonctionne sur alimentation batterie.                                                                                                                                            | L'onduleur Easy UPS fonctionne normalement sur alimentation batterie. À ce stade, l'utilisateur devrait enregistrer tous ses fichiers ouverts puis arrêter l'ordinateur. Une fois l'alimentation secteur rétablie, la batterie se recharge.                                                                                                            |
| <b>Le bouton MARCHÉ/ARRÊT clignote en vert et émet des bips constants toutes les 1/2 secondes.</b>                                                                                                   |                                                                                                                                                                                                                                                                                                                                                        |
| La batterie de l'onduleur Easy UPS est quasi-vidée et va s'arrêter.                                                                                                                                  | La batterie de l'onduleur Easy UPS est presque à l'état de décharge totale. À ce stade, l'utilisateur devrait enregistrer tous ses fichiers ouverts puis arrêter l'ordinateur. Une fois l'alimentation secteur rétablie, la batterie se recharge.                                                                                                      |
| <b>L'onduleur Easy UPS a une autonomie sur batterie insuffisante</b>                                                                                                                                 |                                                                                                                                                                                                                                                                                                                                                        |
| La batterie n'est pas complètement chargée.<br>La batterie approche de sa fin de vie et devrait être remplacée.                                                                                      | Laissez l'onduleur Easy UPS raccordé à l'alimentation secteur pendant dix heures, le temps que la batterie se recharge à pleine capacité.<br>Lorsque la batterie vieillit, son autonomie diminue.<br>Contactez APC by Schneider Electric sur le site Web <a href="http://www.apc.com">www.apc.com</a> afin de commander des batteries de remplacement. |
| <b>L'onduleur et les prises sont éteints mais l'onduleur émet des bips constants toutes les 4 secondes. L'alarme se coupe après 32 secondes.</b>                                                     |                                                                                                                                                                                                                                                                                                                                                        |
| L'onduleur s'est éteint car la batterie est faible, mais l'alimentation de contrôle existe.                                                                                                          | L'onduleur va rétablir un fonctionnement normal une fois la tension d'entrée secteur revenue dans une plage normale.                                                                                                                                                                                                                                   |

## Service après-vente

Si l'équipement nécessite un entretien, ne le retournez pas au revendeur. Procédez de la manière suivante :

1. Consultez la section Dépannage de ce guide pour résoudre les problèmes courants.
2. Si le problème persiste, contactez le service clientèle de Schneider Electric IT (SEIT) via le site web de Schneider Electric, [www.apc.com](http://www.apc.com).
  - a. Notez le numéro de modèle, le numéro de série et la date d'achat. Les numéros de modèle et de série se trouvent sur le panneau arrière de l'appareil.
  - b. Appelez l'assistance clients de SEIT : un technicien tentera de résoudre le problème par téléphone. Si ce n'est pas possible, le technicien vous attribuera un numéro RMA (retour de produits défectueux).
  - c. Si l'onduleur est sous garantie, les réparations sont gratuites.
  - d. Les procédures de réparation et de retour peuvent varier selon les pays. Veuillez consulter le site web d'Schneider Electric pour vérifier les instructions spécifiques à votre pays.
3. Emballez l'unité dans son emballage d'origine lorsque cela est possible pour éviter tout dommage dû au transport. N'utilisez jamais de billes de polystyrène pour l'emballage. Les dommages causés par le transport ne sont pas couverts par la garantie.
4. **DÉBRANCHEZ TOUJOURS LES BATTERIE DE L'ONDULEUR avant son transport. Conformément aux réglementations du ministère américain des transports (DOT) et de l'Association du transport aérien international (IATA), les batteries d'onduleurs doivent obligatoirement être débranchées avant l'expédition.** Les batteries internes peuvent rester dans l'onduleur.
5. Inscrivez le numéro RMA sur l'extérieur du carton.
6. Retournez l'onduleur à l'adresse indiquée par l'assistance clients, en prenant soin de l'assurer et en port payé.

## Garantie

**Enregistrez votre produit en ligne. <http://warranty.apc.com>**

La garantie standard est de deux (2) ans à compter de la date d'achat. La procédure standard de SEIT consiste à remplacer l'onduleur d'origine par un onduleur reconditionné en usine. Les clients souhaitant récupérer l'onduleur d'origine réparé dans le cadre d'un programme d'échange défini doivent en faire la demande la première fois qu'ils contactent un représentant de l'assistance technique de SEIT.

SEIT renverra dans ce cas l'onduleur de rechange après réception de l'onduleur défectueux par le service de réparation ou en échange d'un numéro de carte de crédit valide. Le renvoi de l'appareil à SEIT est à la charge du client. SEIT se charge des frais de transport de fret terrestre associés à l'envoi de l'unité de rechange au client.

## Assistance clientèle mondiale d'Schneider Electric IT

Pour en savoir plus sur l'assistance client spécifique à un pays, consultez le site web de Schneider Electric, [www.apc.com](http://www.apc.com).



## Felhasználói kézikönyv Easy UPS BVS sorozat 500VA, 650VA, 800VA, 1000VA

### Biztonsági tudnivalók és általános tájékoztató

#### ŐRIZZE MEG EZT A HASZNÁLATI UTASÍTÁST

Ez a kézikönyv fontos utasításokat tartalmaz, amelyeket az UPS-készülékek és akkumulátorok üzembe helyezése és karbantartása során követni kell.

Vizsgálja meg a csomag tartalmát a kézhezvétel után. Ha sérülést észlel, haladéktalanul értesítse a szállítót és a viszonteladót.

- A szünetmentes tápegység kizárólag beltéri használatra alkalmas.
- A szünetmentes tápegység áramellátását biztosító fő aljzatnak a szünetmentes tápegység közelében és könnyen hozzáférhető helyen kell lennie.
- A szünetmentes tápegységet földelt aljzathoz kell csatlakoztatni.

### **▲ VIGYÁZAT**

#### **KÉN-HIDROGÉN GÁZ ÉS TÚLZOTT FÜST**

- Az akkumulátorokat a hasznos élettartamuk végén ki kell cserélni.
- Az akkumulátorokat akkor is ki kell cserélni, ha az egység azt jelzi, hogy akkumulátorcserre szükséges.
- Az akkumulátorok kicserélésekor az egységbe eredetileg beszerelt típusú és számú akkumulátort vagy akkumulátorcsoportot kell használni.

#### **Az utasítások figyelmen kívül hagyása kisebb vagy közepes mértékű személyi sérülést és a berendezés károsodását okozhatja.**

- Az akkumulátorok szervizelését kizárólag az akkumulátorok szervizelésében jártas szakember végezheti vagy felügyelheti a szükséges óvintézkedések betartásával.
- Az akkumulátor kicserélése során az UPS-nek kikapcsolt, AC bemenetének pedig leválasztott állapotban kell lennie.
- **VIGYÁZAT** Az akkumulátorokat ne dobja tűzbe. Az akkumulátorok felrobbanhatnak.
- **VIGYÁZAT** Az akkumulátor nem megfelelő típusú akkumulátorra való kicserélése esetén robbanásveszély áll fenn. Az elhasználadott akkumulátorokat az előírások szerint ártalmatlanítsa.
- Ne nyissa ki, ne csonkítsa meg az akkumulátorokat. Mérgező, a bőrre és a szemre ártalmas elektrolitot tartalmaznak.
- **VIGYÁZAT** Az akkumulátor áramütést és nagy áramerősségű zárlati áramot okozhat. Az akkumulátorok használata közben tartsa be az alábbi óvintézkedéseket.
  - a. Vegyen le minden fémtárgyat (órát, gyűrűt stb.).
  - b. Kizárólag szigetelt nyelű eszközöket használjon.
  - c. Viseljen gumikesztyűt és csizmát.
  - d. Ne tegyen szerszámokat vagy fémtárgyakat az akkumulátor tetejére.
  - e. Válassza le a töltőegységet az akkumulátorterminálok csatlakoztatása vagy leválasztása előtt.
  - f. Ellenőrizze, hogy az akkumulátor nincs-e véletlenül földelve. Ha véletlenül földelve van, távolítsa el a forrást a földelésről. A földelt akkumulátorok bármely részével való érintkezés áramütést okozhat. Az áramütés bekövetkezésének valószínűségét csökkentheti, ha beüzemelés és karbantartás közben eltávolítja a földeléseket.

### Rádiófrekvenciával kapcsolatos figyelmeztetés

Ez egy C2 kategóriába tartozó UPS termék. Lakóövezetben a termék interferenciát okozhat. Ilyen esetben a felhasználót terheli a felelősség a probléma elhárításáért.

# Helyezze el és kapcsolja be

1. A Easy UPS szünetmentes tápegységet úgy helyezze el, hogy elkerülje a következőket:

- Közvetlen napfény
- Túl magas hőmérséklet
- Nagy nedvesség
- Túlzott por/szennyeződés



A működtetéshez helyezze a készüléket a padlóra.

2. Húzza felfelé az akkumulátor fogantyúját, majd tolja be a készülékbe az akkumulátor csatlakoztatásához.

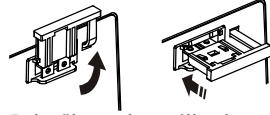

3. Csatlakoztassa a berendezést a szünetmentes tápegységhez. Lehetőleg ne használjon hosszabbítót.

4. A Easy UPS tápkábelét közvetlenül a falaljzathoz, ne pedig túlfeszültségvédő eszközhöz vagy elosztóhoz csatlakoztassa.

5. Az egység bekapcsolásához nyomja meg az BE/KI gombot.

Kigyullad a zöld „Áram alatt” jelzőfény, amely jelzi, hogy a Easy UPS szünetmentes tápegység bekapcsolt állapotban van, és készen áll a feladatra.

A Easy UPS szünetmentes tápegységet legalább 6 órán át töltsé, hogy elegendő ideig működjön. Az egység az elektromos hálózatra csatlakoztatva ki- és bekapcsolt állapotban egyaránt tölt.

## Jellemzők

**A** Jelzőfényvel ellátott főkapcsoló gomb

**D** Akkumulátorcsatlakozó

**B** Bemeneti tápkábel



**E** Áramkörü megszakító



\*csak a Schuko kimenettel ellátott típusnál

\*csak a Schuko kimenettel ellátott típusnál

**C** Akkumulátoros háttérellátást biztosító és ingadozástól védett kimenetek

**F** AC hálózati bemenet AC biztosítékkal

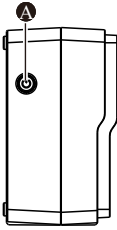
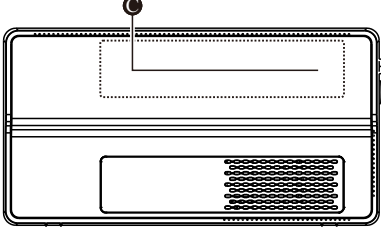
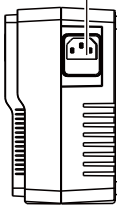
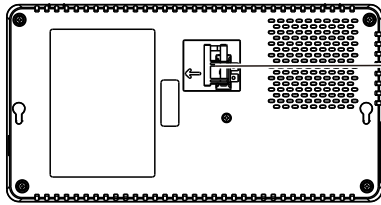
| Típus                                                 | Kimenet típusa és száma                                                                 |
|-------------------------------------------------------|-----------------------------------------------------------------------------------------|
| BVS500I<br>BVS650I<br>BVS800I<br>BVS1000I             |  x 6   |
| BVS500I-GR<br>BVS650I-GR<br>BVS800I-GR<br>BVS1000I-GR |  x 4 |
| BVS500I-MS<br>BVS650I-MS<br>BVS800I-MS<br>BVS1000I-MS |  x 4 |

NEMA áthidaló kábel PC csatlakozáshoz  
\*csak az univerzális kimenettel ellátott típusnál



IEC áthidaló kábel PC csatlakozáshoz  
\*csak az IEC-kimenettel ellátott típusnál

# Specifikációk

| Típus                    |                                                | BVS500I                                                                                                                                                                                                                                                                                                                                                                                                                                                           | BVS650I            | BVS800I            | BVS1000I           |
|--------------------------|------------------------------------------------|-------------------------------------------------------------------------------------------------------------------------------------------------------------------------------------------------------------------------------------------------------------------------------------------------------------------------------------------------------------------------------------------------------------------------------------------------------------------|--------------------|--------------------|--------------------|
| <b>Bemenet</b>           | Feszültség                                     | 230 VAC                                                                                                                                                                                                                                                                                                                                                                                                                                                           |                    |                    |                    |
|                          | Frekvencia                                     | 50 Hz vagy 60 Hz                                                                                                                                                                                                                                                                                                                                                                                                                                                  |                    |                    |                    |
|                          | Áramingadozás-átvitel                          | 170 V~, jellemző                                                                                                                                                                                                                                                                                                                                                                                                                                                  |                    |                    |                    |
|                          | Túlfeszültség-átvitel                          | 280 V~, jellemző                                                                                                                                                                                                                                                                                                                                                                                                                                                  |                    |                    |                    |
| <b>Kimenet</b>           | A szünetmentes tápegység kapacitása (összesen) | 500VA / 300W                                                                                                                                                                                                                                                                                                                                                                                                                                                      | 650VA / 375W       | 800VA / 450W       | 1000VA / 600W      |
|                          | Akkumulátorfeszültség                          | 230VAC ± 10%                                                                                                                                                                                                                                                                                                                                                                                                                                                      |                    |                    |                    |
|                          | Akkumulátorfrekvencia                          | 50 Hz / 60 Hz ± 1Hz                                                                                                                                                                                                                                                                                                                                                                                                                                               |                    |                    |                    |
|                          | Átviteli idő                                   | 6 ms jellemzően                                                                                                                                                                                                                                                                                                                                                                                                                                                   |                    |                    |                    |
| <b>Védelem</b>           | Bemeneti áram<br>Áramköri megszakító           | 5A                                                                                                                                                                                                                                                                                                                                                                                                                                                                | 5A                 | 7A                 | 7A                 |
|                          | AC bemeneti biztosíték                         | 5A                                                                                                                                                                                                                                                                                                                                                                                                                                                                | 5A                 | 10A                | 10A                |
| <b>Akkumulátor</b>       | Típus (karbantartás mentes)                    | 12 V, 4,5 Ah ólomsav                                                                                                                                                                                                                                                                                                                                                                                                                                              | 12 V, 7 Ah ólomsav | 12 V, 7 Ah ólomsav | 12 V, 9 Ah ólomsav |
|                          | Átlagos élettartam                             | Az akkumulátor élettartama általában 3 - 5 év.<br>A környezeti tényezők befolyásolják az akkumulátor élettartamát.<br>A magas hőmérséklet, a magas páratartalom, a gyenge minőségű áramellátás és a gyakori, rövid időtartamú kisütés csökkenti az akkumulátor élettartamát.<br><br>A Easy UPS Sorozat akkumulátora felhasználó által nem cserélhető.<br>A hivatalos helyi márkaszervizek listáját illetően vegye fel a kapcsolatot a SEIT Műszaki támogatásával. |                    |                    |                    |
|                          | Szokásos újratöltési idő                       | 6-8 óra                                                                                                                                                                                                                                                                                                                                                                                                                                                           |                    |                    |                    |
| <b>Fizikai jellemzők</b> | Nettó tömeg                                    | 3,9 kg                                                                                                                                                                                                                                                                                                                                                                                                                                                            | 4,5 kg             | 5,3 kg             | 5,7 kg             |
|                          | Méreték<br>(Ma x Sz x Mé)                      | 9,25 cm x 16,05 cm x 30,5 cm                                                                                                                                                                                                                                                                                                                                                                                                                                      |                    |                    |                    |

## Falra szerelés

- Vízszintes felszerelés; használjon két csavart 282 mm-es távolságra egymástól.
- Ügyeljen arra, hogy a csavar 8 mm-re álljon ki a falból.

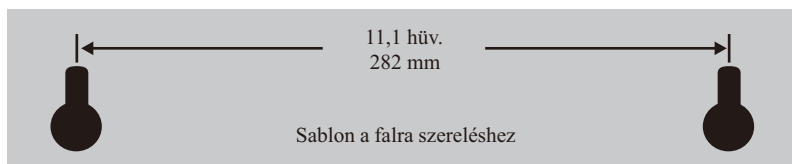

# Állapotjelzők

| Jelzőfény                                   | Hangjelzés                               | Állapot                                                                                                                                                                                                                                                                                                                                                                                                                                                                     |
|---------------------------------------------|------------------------------------------|-----------------------------------------------------------------------------------------------------------------------------------------------------------------------------------------------------------------------------------------------------------------------------------------------------------------------------------------------------------------------------------------------------------------------------------------------------------------------------|
| <b>Be</b>                                   | Ki                                       | <b>On-line</b> - A Easy UPS az akkumulátorról biztosítja a csatlakoztatott berendezés AC energiaellátását.                                                                                                                                                                                                                                                                                                                                                                  |
|                                             | Folyamatos hangjelzés                    | <b>On Line Túlerhelés</b> - A csatlakoztatott berendezések által használt energia meghaladta a készülék kapacitását. Válasszon le néhány berendezést.                                                                                                                                                                                                                                                                                                                       |
|                                             | Folyamatos sípolás (fél másodpercenként) | <b>Túlmelegedés</b> - A készülék túlhevült, és 5 percig AVR módban fog üzemelni. Ha a hőmérséklet nem csökken, az Easy UPS kikapcsol. Válasszon le néhányat a csatlakoztatott készülékek közül.                                                                                                                                                                                                                                                                             |
| <b>Be</b><br>(4 sípolás közben nem világít) | 4 sípolás ismételve 30 másodpercenként   | <b>Akkumulátorról</b> - A Easy UPS szünetmentes tápegység akkumulátorról szolgáltat energiát.                                                                                                                                                                                                                                                                                                                                                                               |
| <b>Villog</b>                               | Folyamatos sípolás (fél másodpercenként) | <b>Kis töltöttségű akkumulátor</b> - Az Easy UPS akkumulátorról biztosítja a tápellátást, és az akkumulátor a teljes lemerüléshez közeledik.                                                                                                                                                                                                                                                                                                                                |
|                                             | Folyamatos hangjelzés                    | <b>Rossz akkumulátor észlelve</b> - Az akkumulátort fel kell tölteni, vagy elromlott.                                                                                                                                                                                                                                                                                                                                                                                       |
| <b>Ki</b>                                   | Rövid sípolás 4 másodpercenként          | <b>Kis töltöttségű akkumulátor Leállítás</b> - Az Áram alatt működés során az akkumulátor csaknem teljesen lemerült, a Easy UPS pedig várakozik, amíg az AC áramforrás normális állapotba visszatér.                                                                                                                                                                                                                                                                        |
|                                             | Folyamatos hangjelzés                    | <b>Akkumulátoros működés Túlerhelés</b> - A csatlakoztatott készülék több áramot vesz le, mint amit a Easy UPS akkumulátor szolgáltatni tud. Egyenként válassza le az eszközöket a túlerhelés megszüntetése érdekében.<br><br>Ha a probléma még fennáll, vegye fel a kapcsolatot a SEIT Műszaki támogatásával.<br><br><b>A töltő hibát észlelt</b> - Az Easy UPS egységben belső hiba történt, ezért már nem táplálja a terhelést. Forduljon az SEIT műszaki szolgálatához. |
|                                             | Hosszú sípolás 4 másodpercenként         | <b>Túlmelegedés Védve</b> - A Easy UPS túlhevült és kikapcsolódott. Egyenként válassza le az eszközöket, vagy várjon néhány óráig, amíg a rendszer lehül.                                                                                                                                                                                                                                                                                                                   |

## Működési jellemzők

### Automatikus feszültség-stabilizálás (AVR)

Az automatikus feszültségszabályozó növeli/levágja az AC feszültséget, ha a megfelelő szinthez képest visszaesik, illetve túllépi azt.

Ez lehetővé teszi, hogy az egységhez csatlakoztatott berendezések működjenek az alacsony/magas feszültségi állapot mellett, így áramszünet esetén takarékoskodik az akkumulátorral.

A Easy UPS akkumulátoros táplálásra vált, ha a bemeneti feszültség túl alacsony/magas szintet ér el és ez meghaladja az automatikus feszültségszabályozó kompenzációs képességét, illetve ha a hálózati feszültség torzult.

# Hibaelhárítás

| Probléma és lehetséges ok                                                                                                                                            | Megoldás                                                                                                                                                                                                                                                                                                                                                                         |
|----------------------------------------------------------------------------------------------------------------------------------------------------------------------|----------------------------------------------------------------------------------------------------------------------------------------------------------------------------------------------------------------------------------------------------------------------------------------------------------------------------------------------------------------------------------|
| <b>Az Easy UPS szünetmentes tápegység nem kapcsol be</b>                                                                                                             |                                                                                                                                                                                                                                                                                                                                                                                  |
| Az Easy UPS nincs bekapcsolva.                                                                                                                                       | Nyomja meg a főkapcsoló gombot.                                                                                                                                                                                                                                                                                                                                                  |
| Az Easy UPS nincs csatlakoztatva a hálózati áramhoz, a konnektorban nincs áram, vagy a hálózati áramellátásban ingadozás vagy túlfeszültség észlelhető.              | Győződjön meg arról, hogy a tápkábel megfelelően van csatlakoztatva a konnektorba, és a konnektorban van áram. Ha a konnektoron kapcsoló található, ellenőrizze, hogy az áramellátás be van kapcsolva.                                                                                                                                                                           |
| Az akkumulátort leválasztották.                                                                                                                                      | Lásd: <i>Helyezze el és kapcsolja be (2. oldal).</i>                                                                                                                                                                                                                                                                                                                             |
| <b>Csökken a csatlakoztatott berendezés teljesítménye</b>                                                                                                            |                                                                                                                                                                                                                                                                                                                                                                                  |
| Az Easy UPS egységben túlterhelődés következett be.                                                                                                                  | Távolítsa el az aljzatokba csatlakoztatott szükségtelen berendezéseket. Csatlakoztassa újra egyenként a berendezéseket az Easy UPS egységhez. Töltse az akkumulátort 24 órán át, hogy teljesen fel legyen töltve. Ha a túlterhelés továbbra is fennáll, cserélje ki az akkumulátort.                                                                                             |
| Az Easy UPS akkumulátora teljesen lemerült.                                                                                                                          | Csatlakoztassa az Easy UPS egységet a hálózati áramhoz, és hagyja töltődni az akkumulátort 10 órán át.                                                                                                                                                                                                                                                                           |
| A csatlakoztatott eszköz nem fogadja az Easy UPS szünetmentes tápegység által folyamatosan küldött szinuszjelet.                                                     | A kimeneti szinuszjelet számítógépekhez és perifériás eszközökhöz alakították ki. A szinuszjelek motorral hajtott berendezésekkel való használatra nem alkalmasak.                                                                                                                                                                                                               |
| Az Easy UPS szünetmentes tápegység karbantartást igényel.                                                                                                            | Forduljon a Schneider Electric műszaki támogatást nyújtó részlegéhez a bővebb hibaelhárítási tudnivalókért.                                                                                                                                                                                                                                                                      |
| <b>A főkapcsoló gomb zöld színű, és 30 másodpercenként villog, 4 sípólás ismételve 30 másodpercenként.</b>                                                           |                                                                                                                                                                                                                                                                                                                                                                                  |
| Az Easy UPS akkumulátorról táplálva működik.                                                                                                                         | Az Easy UPS akkumulátorról táplálva normál módon működik. Ezen a ponton mentse el az összes megnyitott fájlt, és kapcsolja ki a számítógépet. Ha a hálózati áramellátás visszaáll, az akkumulátor újratöltődik.                                                                                                                                                                  |
| <b>A főkapcsoló gomb zöld színnel villog, és fél másodpercenként folyamatos sípólás hallható.</b>                                                                    |                                                                                                                                                                                                                                                                                                                                                                                  |
| Az Easy UPS akkumulátora nagyjából lemerült, és a szünetmentes tápegység kikapcsol.                                                                                  | Az Easy UPS akkumulátora majdnem teljesen lemerült. Ezen a ponton mentse el az összes megnyitott fájlt, és kapcsolja ki a számítógépet. Ha a hálózati áramellátás visszaáll, az akkumulátor újratöltődik.                                                                                                                                                                        |
| <b>Az Easy UPS akkumulátorának nem megfelelő az áthidalási ideje.</b>                                                                                                |                                                                                                                                                                                                                                                                                                                                                                                  |
| Az akkumulátor nincs teljesen feltöltve. Az akkumulátor a hasznos élettartama végéhez közeledik és ki kell cserélni.                                                 | Hagyja az Easy UPS egységet a hálózati áramforráshoz csatlakoztatva 10 órán keresztül, amíg az akkumulátor teljes kapacitásig feltöltődik. Az akkumulátor elöregedésével csökken a működési kapacitás. Vegye fel a kapcsolatot az APC by Schneider Electric vállalattal a <a href="http://www.apc.com">www.apc.com</a> webhelyen keresztül a csereakkumulátorok megrendeléséhez. |
| <b>A szünetmentes tápegység és a kimenetek ki vannak kapcsolva, de a szünetmentes tápegység 4 másodpercenként sípól egyet. A riasztás 32 másodperc után elnémul.</b> |                                                                                                                                                                                                                                                                                                                                                                                  |
| A szünetmentes tápegység az akkumulátor alacsony töltöttsége miatt kikapcsol, de a vezérléshez szükséges energia működik.                                            | A szünetmentes tápegység visszatér a normál üzembe, amint a bemeneti feszültség visszatér a normál tartományba.                                                                                                                                                                                                                                                                  |

# Szerviz

Ha az egység javításra szorul, ne küldje vissza az eladónak. Kövesse az alábbi lépéseket:

1. Nézze át a Hibakeresés fejezetet a kézikönyvében, hogy kiküszöbölje az általános problémákat.
2. Ha a probléma ezután is fennáll, forduljon a Schneider Electric IT (SEIT) vevőszolgálatához az Schneider Electric weboldalán keresztül: **www.apc.com**.
  - a. Jegyezze fel a típusszámot, a sorozatszámot és a vásárlás dátumát. A modell- és sorozatszámok a készülék hátlapján találhatóak.
  - b. Hívja az SEIT vevőszolgálatát, és egy szakember megpróbálja megoldani a problémát telefonon keresztül. Ha ez nem sikerül, kiadja a visszáru engedélyszámát (RMA-szám).
  - c. Ha az egység még garanciális, a javítás ingyenes.
  - d. A javítási eljárások és visszaküldés módja országonként változhat. Az adott országra vonatkozó tudnivalókat megtalálja az Schneider Electric honlapján.
3. A terméket lehetőség szerint az eredeti csomagolásba csomagolja vissza a szállítás közben esetleg előforduló károk megelőzésére. A csomagoláshoz soha ne használjon polisztirolhabból készült golyókat. A szállítás során keletkezett károokra a garancia nem vonatkozik.
4. **Mindig VÁLASSZA LE AZ UPS AKKUMULÁTORAIT szállítás előtt. Az Egyesült Államok Közlekedési Minisztériuma (DOT) és a Nemzetközi Légiszállítási Szövetség (IATA) előírásai szerint a szünetmentes áramforrások szállítás előtt a készülékről leválasztandók.** Az akkumulátorok az UPS-ben maradhatnak.
5. Írja rá a csomag külsejére a vevőszolgálat által adott RMA-számot.
6. Küldje vissza a tápegységet biztosított, előre fizetett csomagként a vevőszolgálat által megadott címre.

## Jótállás

**Végezze el a termék online regisztrálását. <http://warranty.apc.com>**

A szabványos garanciális időszak a termék vásárlásától számítva két (2) évig tart. Az SEIT általában úgy jár el, hogy az eredeti egységet egy, az üzemben helyrehozott egységre cseréli. Azoknak az ügyfeleknek, akik a készülékhez rendelt címkék és a megadott amortizációs idő miatt az eredeti egységet igénylik vissza, ezt előre jelezniük kell, mikor kapcsolatba lépnek az SEIT műszaki szolgálatával.

A SEIT feladja a cserekészüléket, amint a hibás készülék megérkezik a javítási osztályra, vagy egyidőben feladja, amennyiben érvényes hitelkártyaszámot kap. A vásárló vállalja a készülék SEIT-hez történő küldésének költségét. A SEIT fizeti a cserekészülék vásárlóhoz történő eljuttatásának a szárazföldi áruszállítási költségeit.

## Az Schneider Electric IT nemzetközi vevőszolgálata

Az országra jellemző garanciális információkért lépjen az Schneider Electric weboldalára: **www.apc.com**.

# Manuale utente della Serie Easy UPS

## Serie BV 500VA, 650VA, 800VA, 1000VA

### Informazioni di carattere generale e per la sicurezza

#### CONSERVARE LE PRESENTI ISTRUZIONI

Il presente manuale contiene istruzioni importanti per l'installazione e la manutenzione dell'UPS e delle batterie.

Ispezionare il contenuto della confezione alla consegna. Informare il vettore e il rivenditore qualora si riscontrino danni.

- L'UPS è stato progettato esclusivamente per l'uso in ambienti chiusi.
- La presa di corrente che alimenta l'UPS deve essere installata in prossimità dell'UPS ed essere accessibile.
- L'UPS deve essere collegato ad una presa di corrente con messa a terra.

### **⚠ ATTENZIONE**

#### **GAS DI IDROGENO SOLFORATO E FUMO ECCESSIVO**

- Le batterie devono essere sostituite quando raggiungono la fine della vita utile.
- Le batterie devono essere sostituite quando l'unità indica che è necessario sostituirle.
- Sostituire le batterie con altre nella stessa quantità e dello stesso tipo di quelle installate originariamente nell'unità.

**Il mancato rispetto di queste istruzioni potrebbe provocare lesioni e danni moderati o minori all'apparecchiatura.**

- La manutenzione delle batterie deve essere effettuata o supervisionata da personale esperto in materia e a conoscenza di tutte le necessarie precauzioni.
- Sostituire la batteria con l'UPS spento e la presa CA scollegata.
- **ATTENZIONE** Non eliminare le batterie gettandole nelle fiamme, altrimenti potrebbero esplodere.
- **ATTENZIONE** Se la batteria viene sostituita con una di tipo non corretto, potrebbe esserci il rischio di esplosione. Smaltire le batterie usate in base alle istruzioni.
- Non aprire o tagliare le batterie. Contengono un elettrolita tossico pericoloso per la pelle e per gli occhi.
- **ATTENZIONE** Le batterie possono presentare il rischio di scariche elettriche e alte correnti di cortocircuito.

Quando si maneggiano le batterie, osservare le seguenti precauzioni.

- a. Rimuovere orologi, anelli e altri oggetti metallici.
- b. Utilizzare attrezzi con manici isolati.
- c. Indossare guanti e stivali di gomma.
- d. Non appoggiare strumenti o componenti metallici sulle batterie.
- e. Scollegare la sorgente di ricarica prima di collegare o scollegare i terminali delle batterie.
- f. Determinare se la batteria è messa a terra accidentalmente. In caso di messa a terra accidentale, rimuovere la sorgente dalla messa a terra. Il contatto con qualsiasi parte di una batteria a terra può causare scosse elettriche. La probabilità di scosse elettriche può essere ridotta se si rimuove la messa a terra durante l'installazione e la manutenzione.

### Avvertenza sulla radiofrequenza

Questo prodotto è un UPS di categoria C2. In un'area abitata, questo prodotto può causare interferenze radio; in tal caso l'utente dovrà prendere precauzioni aggiuntive.

# Posizionamento e accensione

1. Posizionare l'unità Easy UPS evitando:

- Luce solare diretta
- Eccessivo calore
- Eccessiva umidità
- Eccessiva polvere/sporcizia



Per il funzionamento, posizionare l'unità sul pavimento.

2. Collegare la batteria sollevando la maniglia, quindi spingendola nell'unità.

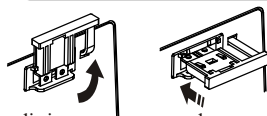

3. Collegare le apparecchiature al gruppo di continuità. Evitare di ricorrere a una prolunga.

4. Collegare il cavo di alimentazione di Easy UPS direttamente a una presa a muro, non a un dispositivo di protezione da sovratensioni o a una presa multipla.

5. Premere il pulsante di accensione/spengimento per accendere l'unità.

L'indicatore "Accensione" verde conferma che l'unità Easy UPS è accesa e pronta a fornire protezione. L'unità Easy UPS deve essere caricata per almeno 6 ore per garantire un'autonomia sufficiente.

L'unità entra in carica ogni volta che viene collegata all'alimentazione in CA, indipendentemente dal fatto che sia accesa o spenta.

## Caratteristiche

**A** Pulsante di accensione/spengimento con indicatore

**D** Connettore della batteria

**B** Cavo dell'alimentazione



**E** Interruttore automatico

\*Solo per modello con presa Schuko

\*Solo per modello con presa Schuko

**C** Prese della batteria di backup con protezione da sovratensioni

**F** Ingresso alimentazione CA con fusibile CA

| Modello                                               | Tipo di uscita e quantità                                                               |
|-------------------------------------------------------|-----------------------------------------------------------------------------------------|
| BVS500I<br>BVS650I<br>BVS800I<br>BVS1000I             |  x 6   |
| BVS500I-GR<br>BVS650I-GR<br>BVS800I-GR<br>BVS1000I-GR |  x 4 |
| BVS500I-MS<br>BVS650I-MS<br>BVS800I-MS<br>BVS1000I-MS |  x 4 |

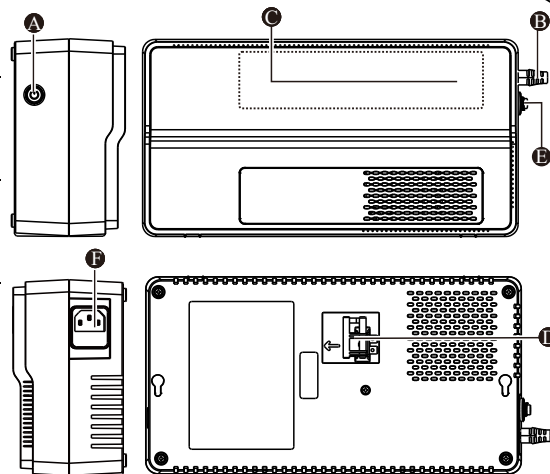



Cavo jumper NEMA per collegamento del PC  
\*Solo per modello con presa universale



Cavo jumper IEC per collegamento del PC  
\*Solo per modello con presa IEC



# Specifiche

| Modello                        |                                     | BVS500I                                                                                                                                                                                                                                                                                                                                                                                                                                                           | BVS650I                       | BVS800I                       | BVS1000I                      |
|--------------------------------|-------------------------------------|-------------------------------------------------------------------------------------------------------------------------------------------------------------------------------------------------------------------------------------------------------------------------------------------------------------------------------------------------------------------------------------------------------------------------------------------------------------------|-------------------------------|-------------------------------|-------------------------------|
| <b>Ingresso</b>                | Tensione                            | 230 V CA                                                                                                                                                                                                                                                                                                                                                                                                                                                          |                               |                               |                               |
|                                | Frequenza                           | 50 Hz o 60 Hz                                                                                                                                                                                                                                                                                                                                                                                                                                                     |                               |                               |                               |
|                                | Trasferimento bassa tensione        | 170 V CA, tipico                                                                                                                                                                                                                                                                                                                                                                                                                                                  |                               |                               |                               |
|                                | Trasferimento sovratensione         | 280 V CA, tipico                                                                                                                                                                                                                                                                                                                                                                                                                                                  |                               |                               |                               |
| <b>Uscita</b>                  | Potenza UPS (totale)                | 500VA / 300W                                                                                                                                                                                                                                                                                                                                                                                                                                                      | 650VA / 375W                  | 800VA / 450W                  | 1000VA / 600W                 |
|                                | Tensione a batteria                 | 230 V CA ± 10%                                                                                                                                                                                                                                                                                                                                                                                                                                                    |                               |                               |                               |
|                                | Frequenza – A batteria              | 50 Hz / 60 Hz ± 1Hz                                                                                                                                                                                                                                                                                                                                                                                                                                               |                               |                               |                               |
|                                | Tempo di trasferimento              | 6 ms tipico                                                                                                                                                                                                                                                                                                                                                                                                                                                       |                               |                               |                               |
| <b>Protezione</b>              | Ingresso CA Interruttore automatico | 5A                                                                                                                                                                                                                                                                                                                                                                                                                                                                | 5A                            | 7A                            | 7A                            |
|                                | Fusibile ingresso CA                | 5A                                                                                                                                                                                                                                                                                                                                                                                                                                                                | 5A                            | 10A                           | 10A                           |
| <b>Batteria</b>                | Tipo (senza manutenzione)           | 12 V, 4,5 AH<br>acido di piombo                                                                                                                                                                                                                                                                                                                                                                                                                                   | 12 V, 7 AH<br>acido di piombo | 12 V, 7 AH<br>acido di piombo | 12 V, 9 AH<br>acido di piombo |
|                                | Durata media                        | La durata normale della batteria è da 3 a 5 anni. I fattori ambientali influiscono sulla durata della batteria. Temperature elevate, umidità elevata, alimentazione di rete di scarsa qualità, nonché l'esaurimento breve e frequente della carica riducono la durata della batteria.<br><br>La batteria dell'unità Serie Easy UPS non è sostituibile dall'utente. Per un elenco di centri di assistenza nelle vicinanze, rivolgersi all'assistenza tecnica SEIT. |                               |                               |                               |
|                                | Tempo di ricarica tipico            | 6-8 ore                                                                                                                                                                                                                                                                                                                                                                                                                                                           |                               |                               |                               |
| <b>Caratteristiche fisiche</b> | Peso netto                          | 3,9 kg                                                                                                                                                                                                                                                                                                                                                                                                                                                            | 4,5 kg                        | 5,3 kg                        | 5,7 kg                        |
|                                | Dimensioni (A x L x P)              | 9,25 cm x 16,05 cm x 30,5 cm                                                                                                                                                                                                                                                                                                                                                                                                                                      |                               |                               |                               |

## Installazione con montaggio a parete

- Installazione orizzontale, utilizzare 2 viti ad una distanza di 282 mm (11,1").
- La vite deve sporgere dalla parete di 8 mm (5/16").

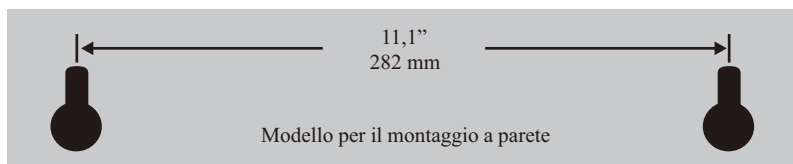

# Indicatori di stato

| LED                                               | Allarme acustico                             | Condizione                                                                                                                                                                                                                                                                                                                        |
|---------------------------------------------------|----------------------------------------------|-----------------------------------------------------------------------------------------------------------------------------------------------------------------------------------------------------------------------------------------------------------------------------------------------------------------------------------|
| <b>Attivo</b>                                     | Spento                                       | <b>In linea</b> - L'unità Easy UPS sta erogando alimentazione CA alle apparecchiature collegate.                                                                                                                                                                                                                                  |
|                                                   | Tono continuo                                | <b>Sovraccarico in linea</b> - L'alimentazione utilizzata dalle apparecchiature collegate ha superato la capacità dell'unità. Scollegare qualche apparecchiatura.                                                                                                                                                                 |
|                                                   | Segnale acustico costante (ogni 1/2 secondo) | <b>Surriscaldamento</b> - L'unità si surriscalda e funziona in modalità AVR per 5 minuti. L'unità Easy UPS si spegne se la temperatura non si abbassa. Scollegare alcune delle apparecchiature collegate.                                                                                                                         |
| <b>Attivo</b><br>(Off durante 4 segnali acustici) | 4 segnali acustici ripetuti ogni 30 secondi  | <b>A batteria</b> - L'unità Easy UPS è alimentata a batteria.                                                                                                                                                                                                                                                                     |
| <b>Lampeggiante</b>                               | Segnale acustico costante (ogni 1/2 secondo) | <b>Batteria scarica</b> - L'unità Easy UPS sta alimentando mediante la batteria e la batteria è quasi scarica.                                                                                                                                                                                                                    |
|                                                   | Tono continuo                                | <b>Rilevamento batteria difettosa</b> - La batteria deve essere caricata oppure è alla fine della sua vita utile                                                                                                                                                                                                                  |
| <b>Spento</b>                                     | Brevi segnali acustici ogni 4 secondi        | <b>Spegnimento dovuto a carica insufficiente</b> - Durante il funzionamento a batteria l'alimentazione della batteria si è completamente esaurita e l'unità Easy UPS è in attesa del ripristino dell'alimentazione CA                                                                                                             |
|                                                   | Tono continuo                                | <b>Sovraccarico della batteria</b> - Le apparecchiature collegate richiedono una quantità di alimentazione superiore di quella fornita dalla batteria dell'unità Easy UPS.<br>Scollegare i dispositivi uno per volta per eliminare il sovraccarico.<br><br>Se non si risolve il problema, rivolgersi all'assistenza tecnica SEIT. |
|                                                   |                                              | <b>Guasto del caricatore</b> - L'unità Easy UPS presenta un problema interno e non è più in grado di alimentare il carico.<br>Rivolgersi all'assistenza tecnica SEIT.                                                                                                                                                             |
|                                                   | Lunghi segnali acustici ogni 4 secondi       | <b>Protezione da surriscaldamento</b> - L'unità Easy UPS si è surriscaldata e si è spenta. Scollegare i dispositivi collegati uno per volta o attendere qualche ora che il sistema si raffreddi.                                                                                                                                  |

## Funzioni operative

### Regolatore automatico del voltaggio (AVR)

Il regolatore automatico della tensione incrementa/diminuisce la tensione CA quando cala/aumenta oltre i livelli.

Ciò consente alle apparecchiature collegate all'unità di funzionare in condizioni di bassa/alta tensione, mantenendo l'autonomia della batteria in caso di interruzioni di corrente.

L'unità Easy UPS passa all'alimentazione a batteria se il livello di tensione di ingresso è troppo basso/alto per una compensazione del regolatore automatico della tensione oppure se l'alimentazione CA è distorta.

# Risoluzione dei problemi

| Problema e possibile causa                                                                                                                                                                          | Soluzione                                                                                                                                                                                                                                                                                                                |
|-----------------------------------------------------------------------------------------------------------------------------------------------------------------------------------------------------|--------------------------------------------------------------------------------------------------------------------------------------------------------------------------------------------------------------------------------------------------------------------------------------------------------------------------|
| <b>L'unità Easy UPS non si accende</b>                                                                                                                                                              |                                                                                                                                                                                                                                                                                                                          |
| L'unità Easy UPS non è stato acceso.                                                                                                                                                                | Premere il pulsante di accensione/spengimento.                                                                                                                                                                                                                                                                           |
| L'unità Easy UPS non è collegata all'alimentazione CA, l'alimentazione CA non è disponibile nella presa a muro oppure l'alimentazione CA presenta una condizione di bassa tensione o sovratensione. | Assicurarsi che il cavo di alimentazione sia saldamente collegato alla presa a muro e che l'alimentazione CA sia disponibile nella presa a muro. Ove necessario, controllare che la presa a muro sia accesa.                                                                                                             |
| La batteria è scollegata.                                                                                                                                                                           | Fare riferimento a <i>Posizionamento e accensione 2</i> .                                                                                                                                                                                                                                                                |
| <b>Le apparecchiature collegate perdono alimentazione</b>                                                                                                                                           |                                                                                                                                                                                                                                                                                                                          |
| Si è verificata una condizione di sovraccarico dell'unità Easy UPS.                                                                                                                                 | Rimuovere tutte le apparecchiature non indispensabili collegate alle prese. Ricollegare le apparecchiature una per volta all'unità Easy UPS.<br>Caricare la batteria per 24 ore per assicurarsi che sia completamente carica. Se continua a verificarsi la condizione di sovraccarico, sostituire la batteria.           |
| La batteria dell'unità Easy UPS è completamente scarica.                                                                                                                                            | Collegare l'unità Easy UPS all'alimentazione CA e caricare la batteria per dieci ore.                                                                                                                                                                                                                                    |
| Le apparecchiature collegate non accettano la forma d'onda sinusoidale approssimata per fasi dell'unità Easy UPS.                                                                                   | La forma d'onda di emissione è concepita per computer e periferiche, non per apparecchiature a motore.                                                                                                                                                                                                                   |
| Potrebbe essere necessario effettuare la manutenzione dell'unità Easy UPS.                                                                                                                          | Rivolgersi all'assistenza tecnica di Schneider Electric per una risoluzione dei problemi più approfondita.                                                                                                                                                                                                               |
| <b>Il pulsante di accensione/spengimento è verde e lampeggia ogni 30 secondi. 4 segnali acustici ripetuti ogni 30 secondi.</b>                                                                      |                                                                                                                                                                                                                                                                                                                          |
| L'unità Easy UPS è alimentato a batteria.                                                                                                                                                           | In genere, l'unità Easy UPS è alimentata a batteria. A questo punto, l'utente deve salvare tutti i file aperti e spegnere il computer. Quando si ripristina l'alimentazione CA, la batteria si carica.                                                                                                                   |
| <b>Il pulsante di accensione/spengimento lampeggia in verde e viene emesso un segnale acustico costante ogni 1/2 secondo.</b>                                                                       |                                                                                                                                                                                                                                                                                                                          |
| La batteria dell'unità Easy UPS è quasi scarica e spegnerà l'unità.                                                                                                                                 | La batteria dell'unità Easy UPS è quasi scarica. A questo punto, l'utente deve salvare tutti i file aperti e spegnere il computer. Quando si ripristina l'alimentazione CA, la batteria si carica.                                                                                                                       |
| <b>L'unità Easy UPS ha un'autonomia della batteria inadeguata.</b>                                                                                                                                  |                                                                                                                                                                                                                                                                                                                          |
| La batteria non è completamente carica.<br>La batteria è quasi al termine della sua vita utile e deve essere sostituita.                                                                            | Lasciare l'unità Easy UPS collegata all'alimentazione CA per dieci ore mentre la batteria si carica completamente.<br>Con il passare del tempo, la capacità di autonomia si riduce. Rivolgersi ad APC by Schneider Electric sul sito Web <a href="http://www.apc.com">www.apc.com</a> per ordinare batterie di ricambio. |
| <b>L'UPS e le prese sono spente, ma l'UPS continua ad emettere un segnale acustico ogni 4 secondi. L'allarme viene disattivato dopo 32 secondi.</b>                                                 |                                                                                                                                                                                                                                                                                                                          |
| L'UPS si è spento a seguito di batteria scarica, ma è presente alimentazione di controllo.                                                                                                          | L'UPS torna al funzionamento normale quando la tensione di ingresso CA rientra nell'intervallo normale.                                                                                                                                                                                                                  |

# Assistenza

Se l'unità necessita di assistenza, non restituirla al rivenditore. Attenersi alla procedura riportata di seguito:

1. Per eliminare i problemi più comuni, fare riferimento alla sezione Risoluzione dei problemi del manuale.
2. Se il problema persiste, rivolgersi all'assistenza clienti Schneider Electric IT (SEIT) tramite il sito Web di Schneider Electric all'indirizzo **www.apc.com**.
  - a. Prendere nota del numero del modello, del numero di serie e della data di acquisto. Il modello e i numeri di serie sono riportati nel pannello posteriore dell'unità.
  - b. Chiamare il servizio di assistenza clienti SEIT; un tecnico tenterà di risolvere il problema per telefono. In caso contrario, il tecnico fornirà un numero di autorizzazione per la restituzione dei materiali (numero RMA).
  - c. Se l'unità è in garanzia, le riparazioni saranno gratuite.
  - d. Le procedure per l'assistenza o la restituzione dei prodotti possono variare da paese a paese. Per le istruzioni specifiche per ogni paese, fare riferimento al sito Web di Schneider Electric.
3. Imballare l'unità nella confezione originale ogni volta possibile per evitare danni durante il trasporto. Non utilizzare mai fiocchi di polistirolo come materiale d'imballaggio. I danni subiti durante il trasporto non sono coperti dalla garanzia.
4. **SCOLLEGARE SEMPRE LE BATTERIE UPS prima della spedizione. I regolamenti degli enti United States Department of Transportation (DOT) e International Air Transport Association (IATA) prevedono che le batterie degli UPS vengano scollegate prima della spedizione. Le batterie interne possono rimanere nell'UPS.**
5. Scrivere il numero RMA fornito dall'assistenza clienti all'esterno della confezione.
6. Spedire l'unità mediante pacco assicurato prepagato all'indirizzo fornito dall'assistenza clienti.

## Garanzia

**Registrare il prodotto online all'indirizzo <http://warranty.apc.com>**

La garanzia standard è applicabile per due (2) anni a partire dalla data di acquisto. La procedura standard di SEIT prevede la sostituzione dell'unità originale con un'unità ricondizionata in fabbrica. I clienti per i quali è necessaria la restituzione dell'unità originale a causa dell'assegnazione di etichette ai beni e di determinati piani di ammortamento devono comunicare tale esigenza al momento del primo contatto con un rappresentante dell'assistenza tecnica SEIT.

SEIT spedisce l'unità sostitutiva una volta che l'unità difettosa è stata ricevuta dal reparto addetto alle riparazioni oppure tramite spedizione incrociata. Le spese di spedizione dell'unità a SEIT sono a carico del cliente. SEIT si incarica del pagamento dei costi di spedizione dell'unità sostitutiva al cliente.

## Assistenza clienti internazionale Schneider Electric

Per informazioni sull'assistenza clienti specifica per ogni Paese, fare riferimento al sito Web di Schneider Electric all'indirizzo **www.apc.com**.

## Easy UPS пайдаланушы нұсқаулығы BVS сериясы 500VA, 650VA, 800VA, 1000VA

### Қауіпсіздік бойынша және жалпы ақпарат

#### БҰЛ НҰСҚАУЛЫҚТЫ САҚТАҢЫЗ

Осы нұсқаулықта UPS және батареяларды орнату және техникалық қызмет көрсету барысында орындалатын маңызды нұсқаулар қамтылған.

Бума ішіндегісін қабылдаған кезде тексеріңіз. Зақым бар болған жағдайда тасымалдаушыны және дилерді ескертіңіз.

- Бұл UPS құрылғысы тек бөлмеде қолдануға арналған.
- UPS құралын токпен қуаттандыратын розетка UPS құралының жанында және оңай қол жеткізілетіндей болуы тиіс.
- UPS құралы жерге тұйықталған розеткаға жалғануы тиіс.

#### **▲ АБАЙЛАҢЫЗ**

##### **КҮКІРТТІ СУТЕК ГАЗЫ ЖӘНЕ АРТЫҚ ТҮТІН**

- Батарея қызметтік мерзімінің соңына жеткенде ауыстырылуы тиіс.
- Құрылғыда батарея ауыстырылу қажеттілігі көрсетілгенде, батареяларды ауыстыру қажет.
- Ауыстырған кезде, құрылғыға орнатылған түпнұсқалы батареялардың нөмірі мен түрімен бірдей батареяларды орнатыңыз.

##### **Бұл нұсқауларды орындамау орташа не ауыр жарақаттар мен жабдық зақымдалуына әкелуі мүмкін.**

- Батареяларға қызмет көрсетілуі тиіс немесе батареялар мен қажет сақтық шараларымен таныс қызметкерлер тарапынан бақылануы тиіс.
- Батареяны алмастырған кезде UPS құрылғысы өшірілуі, ол оның AT кірісі ажыратылған болуы керек.
- **АБАЙЛАҢЫЗ** Батареяларды өртке тастамаңыз. Батареялар жарылуы мүмкін.
- **АБАЙЛАҢЫЗ** Батареяның басқа түрі орнатылған кезде жарылыс қаупі туындайды. Қолданылған батареяларды нұсқаулықтарға сәйкес кәдеге жаратыңыз.
- Батареяларды ашпаныз не бұзбаңыз. Олар улағыш және тері мен көзге зиянды электролитті қамтиды.
- **АБАЙЛАҢЫЗ** Батарея электр тогымен соғылу және қысқа тұйықталудан тәуекелін тудырады.  
Батареялармен жұмыс істеген кезде келесі сақтық шараларын орындау қажет.
  - а. Сағаттар, сақиналар немесе басқа металл заттарды шешіңіз.
  - б. Оқшауланған тұтқалары бар құралдарды пайдаланыңыз.
  - с. Резеңке қолғап пен аяқ киімді киіңіз.
  - д. Құралдарды немесе металл бөлшектерді батареялардың үстіне қоймаңыз.
  - е. Батарея түйіспелерін жалғау не ажыратпас бұрын батарея түйіспелерін ажыратыңыз.
  - ф. Батареяның кездейсоқ жерге тұйықталғанын анықтаңыз. Кездейсоқ жерге тұйықталған болса, көзді жер тұйықталуынан ажыратыңыз. Жерге тұйықталған батареямен әрекеттесі электр тогымен соққысына әкелуі мүмкін. Мұндай соққының орын алуы орнату және техникалық қызмет көрсету барысында мұндай тұйықталуды алып тастау арқылы төмендетілуі мүмкін.

### Радио жиілік туралы ескерту

Бұл - С2 UPS санатындағы өнім. Тұрғын үйлер ортасында бұл өнім радио жиіліктерін тудыруы мүмкін, мұндай жағдайда қосымша шараларды орындау қажет болуы мүмкін.

# Орнату және қуатты қосу

1. Easy UPS құралын келесі көздерден сақтай отырып орнатыңыз:

- Тікелей күн көзі
- Шамадан тыс жылу
- Шамадан тыс ылғал
- Шамадан тыс шаң/кір



Пайдалану үшін құрылғыны еденге орнатыңыз.

2. Батареяның тұтқасын жоғары артып, кейін оны құрылғыға қарай итеру арқылы батареяны жалғаңыз.

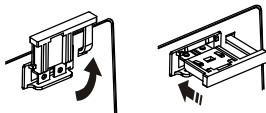

3. Жабдықты UPS құрылғысына қосу. Ұзартқыштарды пайдаланбаңыз.



4. Easy UPS қуат сымын желі сүзгісі не ұзартқышқа емес, қабырға розеткасына тікелей жалғаңыз.

5. Құрылғыны қосу үшін ҚОСУ/ӨШІРУ түймешігін басыңыз.

Жасыл "Қуат қосулы" индикаторы Easy UPS құрылғысы қосулы және қорғанысты қамтамасыз етуге дайын екендігін растайды. Жеткілікті жұмыс уақытын қамтамасыз ету үшін Easy UPS құрылғысын кем дегенде 6 сағат зарядтау керек. Құрылғы қосулы да, өшірулі де болғанда айнымалы ток қуатына қосылған кезде зарядталып тұрады.

## Мүмкіндіктер

- A** Индикаторы бар ҚОСУ/ӨШІРУ түймесі
- B** Кіріс қуат сымы  
\*тек Schuko розеткасы бар үлгілер үшін
- C** Резервтік қуат көзі және қуаттың кенет тербелісінен қорғау ұясы
- D** Батарея қосқышы
- E** Автоматты сөндіргіш  
\*тек Schuko розеткасы бар үлгілер үшін
- F** АТ қуатының кірісі, АТ сақтандырғышы бар

| Үлгі                                                  | Шығыс түрі мен саны                                                                     |
|-------------------------------------------------------|-----------------------------------------------------------------------------------------|
| BVS500I<br>BVS650I<br>BVS800I<br>BVS1000I             |  x 6   |
| BVS500I-GR<br>BVS650I-GR<br>BVS800I-GR<br>BVS1000I-GR |  x 4 |
| BVS500I-MS<br>BVS650I-MS<br>BVS800I-MS<br>BVS1000I-MS |  x 4 |

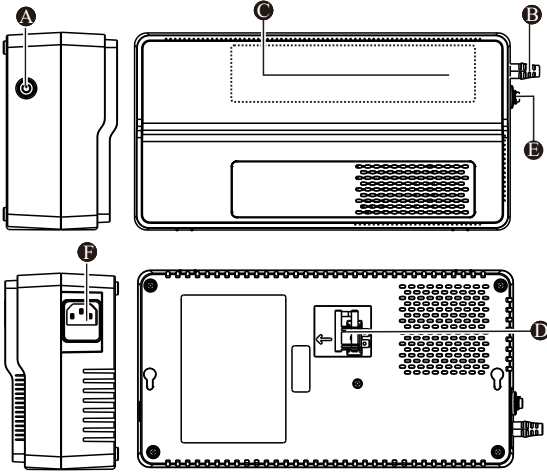



Компьютерге қосылуға арналған NEMA байланыстыру кабелі  
\*тек әмбебап розеткасы бар үлгілер үшін



Компьютерге қосылуға арналған IEC байланыстыру кабелі  
\*тек IEC розеткасы бар үлгілер үшін

# Техникалық сипаттамалары

| Үлгі             |                                         | BVS500I                                                                                                                                                                                                                                                                                                                                                               | BVS650I                         | BVS800I                         | BVS1000I                        |
|------------------|-----------------------------------------|-----------------------------------------------------------------------------------------------------------------------------------------------------------------------------------------------------------------------------------------------------------------------------------------------------------------------------------------------------------------------|---------------------------------|---------------------------------|---------------------------------|
| <b>Кіріс</b>     | Кернеу                                  | 230 ВАТ                                                                                                                                                                                                                                                                                                                                                               |                                 |                                 |                                 |
|                  | Жиілік                                  | 50 Гц немесе 60 Гц                                                                                                                                                                                                                                                                                                                                                    |                                 |                                 |                                 |
|                  | Өшірулі кернеу арқылы тасымалдау        | 170 ВАТ, әдеттегі                                                                                                                                                                                                                                                                                                                                                     |                                 |                                 |                                 |
|                  | Шамадан тыс кернеу арқылы тасымалдау    | 280 ВАТ, әдеттегі                                                                                                                                                                                                                                                                                                                                                     |                                 |                                 |                                 |
| <b>Шығыс</b>     | UPS сыйымдылығы (жалпы)                 | 500 ВА/300 Вт                                                                                                                                                                                                                                                                                                                                                         | 650 ВА/375 Вт                   | 800 ВА/450 Вт                   | 1000 ВА/600 Вт                  |
|                  | Батареядағы кернеу                      | 230 ВАТ ± 10%                                                                                                                                                                                                                                                                                                                                                         |                                 |                                 |                                 |
|                  | Жиілік - Батарея қосулы                 | 50 Гц / 60 Гц ± 1 Гц                                                                                                                                                                                                                                                                                                                                                  |                                 |                                 |                                 |
|                  | Тасымалдау уақыты                       | 6 мс әдеттегі                                                                                                                                                                                                                                                                                                                                                         |                                 |                                 |                                 |
| <b>Қорғау</b>    | Айнымалы ток кірісі Автоматты сөндіргіш | 5А                                                                                                                                                                                                                                                                                                                                                                    | 5А                              | 7А                              | 7А                              |
|                  | АТ кірісінің сақтандырғышы              | 5А                                                                                                                                                                                                                                                                                                                                                                    | 5А                              | 10А                             | 10А                             |
| <b>Батарея</b>   | Түрі (техникалық қызмет көрсетілмейді)  | 12 В, 4,5 А/сағ қорғасын қышқылды                                                                                                                                                                                                                                                                                                                                     | 12 В, 7 А/сағ қорғасын қышқылды | 12 В, 7 А/сағ қорғасын қышқылды | 12 В, 9 А/сағ қорғасын қышқылды |
|                  | Орташа қызмет ету мерзімі               | <p>Әдетте батарея үш - бес жылға дейін қызмет етеді. Қоршаған орта факторлары батареяның қызмет ету мерзіміне ықпал етеді. Көтерілген температуралар, жоғары ылғалдылық, нашар сапалы қуат көзі және жиі, қысқа мерзімді қуат босатылуы батареяның қызмет ету мерзімін қысқартады.</p> <p>Easy UPS сериясындағы батарея пайдаланушы тарапынан ауыстырыла алмайды.</p> |                                 |                                 |                                 |
|                  | Әдеттегі қайта зарядтау уақыты          | 6-8 сағат                                                                                                                                                                                                                                                                                                                                                             |                                 |                                 |                                 |
| <b>Физикалық</b> | Жалпы салмағы                           | 3,9 кг                                                                                                                                                                                                                                                                                                                                                                | 4,5 кг                          | 5,3 кг                          | 5,7 кг                          |
|                  | Өлшемдер (Б x Е x Д)                    | 9,25 см x 16,05 см x 30,5 см                                                                                                                                                                                                                                                                                                                                          |                                 |                                 |                                 |

## Қабырғаға орнату

- Көлденең орнату үшін, бір-бірінен 11,1" (282 мм) аралықта орналған 2 бұранданы пайдаланыңыз.
- Бұрандалар қабырғадан 5/16" (8 мм) аралыққа шығып тұруы тиіс.

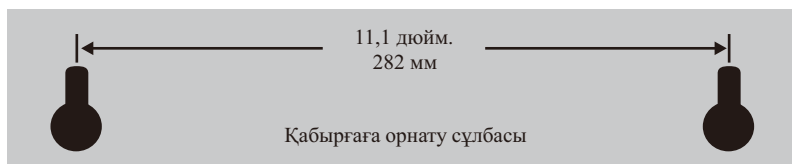

## Күй көрсеткіштері

| ЖД                                                | Дыбыстық дабыл                                                                                                                                                         | Күйі                                                                                                                                                                                                                                                                          |
|---------------------------------------------------|------------------------------------------------------------------------------------------------------------------------------------------------------------------------|-------------------------------------------------------------------------------------------------------------------------------------------------------------------------------------------------------------------------------------------------------------------------------|
| <b>Қосу</b>                                       | Өшірілген                                                                                                                                                              | <b>Қосулы</b> - Easy UPS құралы жалғанған жабдықты АТ қуатымен қамтиды.                                                                                                                                                                                                       |
|                                                   | Тұрақты дыбыс                                                                                                                                                          | <b>Қосулы, жүктеме астында</b> - Жалғанған жабдық қуатты тұтынып, құралдың сыйымдылығы асырылды. Жабдыктарды ажыратыңыз.                                                                                                                                                      |
|                                                   | Тұрақты дабыл (әр 1/2 секунд сайын)                                                                                                                                    | <b>Жоғары температура</b> - Құрылғы қызып кетті және AVR режимінде 5 минут бойы жұмыс істейді. Температура төмендемесе Easy UPS құралы өшіріледі. Жалғанған құрылғылардың кейбірін ажыратыңыз.                                                                                |
| <b>Қосу</b><br>(4 дыбыстық сигналдан кейін өшеді) | 4 дабыл әр 30 секунд сайын                                                                                                                                             | <b>Батарея қосулы</b> - Easy UPS құралы батарея қуатын тұтынуды.                                                                                                                                                                                                              |
| <b>Жыпылықтайды</b>                               | Тұрақты дабыл (әр 1/2 секунд сайын)                                                                                                                                    | <b>Батарея төмен</b> - Easy UPS құралы батарея қуатын тұтынуды және оның қуаты аяқталуға жақын.                                                                                                                                                                               |
|                                                   | Тұрақты дыбыс                                                                                                                                                          | <b>Жарамсыз батарея анықталды</b> - Батареяны зарядтау керек немесе жарамдылық мерзімі аяқталды.                                                                                                                                                                              |
| <b>Өшірілген</b>                                  | Қысқа дабыл әр 4 секунд сайын                                                                                                                                          | <b>Батарея төмен, өшіріледі</b> - Батарея қуатымен жұмыс істеу барысында ондағы барлық қуат аяқталды, Easy UPS құралы АТ қуатының қалыпты деңгейге оралуын күтуде.                                                                                                            |
|                                                   | Тұрақты дыбыс                                                                                                                                                          | <b>Батарея қосулы, жүктеме астында</b> - Жалғанған жабдықтар Easy UPS батареясы беретін қуат деңгейінен жоғарырақ қуатты қажет етеді. Жүктемені азайту үшін құрылғыларды бір-бірден ажыратыңыз.<br><br>Егер мәселе шешілмесе, SEIT техникалық қолдау қызметімен хабарласыңыз. |
|                                                   |                                                                                                                                                                        | <b>Зарядтауыш ақаулығы анықталды</b> - Easy UPS құралының ақаулығы анықталды, қуат берілмейді. SEIT техникалық қолдау қызметімен хабарласыңыз.                                                                                                                                |
| Ұзақ дабыл әр 4 секунд сайын                      | <b>Жоғары температура, қорғалған</b> - Easy UPS құралы қызып кетті және өшірілді. Жалғанған құралдарды бір-бірден ажыратыңыз немесе жүйе салқындамағанша күте тұрыңыз. |                                                                                                                                                                                                                                                                               |

## Жұмыс сипаттары

### Кернеудің автоматты дәлделуі (AVR)

Кернеудің автоматты дәлделуі кернеу төмендеген/артқанда жоғарылайды/кемиді.

Бұл қуаттың өшуі кезінде батарея қуатын сақтай отырып, құрылғыға қосылған жабдыққа төмен/жоғары кернеу жағдайлары барысында жұмыс істеуге мүмкіндік береді.

Кіріс кернеу деңгейі тым төмен/жоғары болғанда, Easy UPS құралы AVR арқылы өтелетіндей батарея қуатына ауысады немесе АТ қуаты бұрмаланады.



# Ақаулықтарды жою

| Мәселе және ықтимал себебі                                                                                                | Шешімі                                                                                                                                                                                                                                                                                           |
|---------------------------------------------------------------------------------------------------------------------------|--------------------------------------------------------------------------------------------------------------------------------------------------------------------------------------------------------------------------------------------------------------------------------------------------|
| <b>Easy UPS құралы қосылмайды</b>                                                                                         |                                                                                                                                                                                                                                                                                                  |
| Easy UPS құралы қосылмайды.                                                                                               | ҚОСУ/ӨШПРУ түймешігін басыңыз.                                                                                                                                                                                                                                                                   |
| Easy UPS құралы АТ көзіне қосылмаған, АТ қуаты жоқ немесе АТ қуаты кідірілді не кернеу тым жоғары.                        | Қуат сымының розеткаға қауіпсіз жалғануын және қуаттың үздіксіз берілуін тексеріңіз. Кей жағдайда розетканың қосылуын тексеріңіз.                                                                                                                                                                |
| Батарея ажыратылған.                                                                                                      | 2-беттегі <i>Орнату және қуатты қосу</i> бөлімін қараңыз.                                                                                                                                                                                                                                        |
| <b>Жалғанған құрылғылардың қуаты төмендеуде</b>                                                                           |                                                                                                                                                                                                                                                                                                  |
| Easy UPS құралының жүктемесі жоғарылады.                                                                                  | Розеткаларға жалғанған барлық қажет емес құрылғыларды алыңыз. Easy UPS құралына жабдықты бір-бірден жалғаңыз. Батареяның толық зарядталуын қамтамасыз ету үшін оны 24 сағат бойы зарядтаңыз. Егер жүктеме артса, батареяны ауыстырыңыз.                                                          |
| Easy UPS құралындағы батареяның заряды толық аяқталды.                                                                    | Easy UPS құралын АТ қуатына жалғап, батареяны он сағат бойы зарядтаңыз.                                                                                                                                                                                                                          |
| Жалғанған жабдықтар Easy UPS құралынан толқынды сигналды қабылдамайды.                                                    | Шығыс толқынды сигнал компьютерлер мен сыртқы құралдар үшін қажет. Ол мотор көмегімен жұмыс істейтін жабдықтар үшін жарамсыз.                                                                                                                                                                    |
| Easy UPS құралына қызмет көрсету қажет болуы мүмкін.                                                                      | Мәселені шешу үшін Schneider Electric компаниясының техникалық қолдау қызметіне хабарласыңыз                                                                                                                                                                                                     |
| <b>ҚОСУ/ӨШПРУ түймесі жасыл түспен жанады және әр 30 секунд сайын жыпылықтайды 4 дабыл әр 30 секунд сайын қайталанады</b> |                                                                                                                                                                                                                                                                                                  |
| Easy UPS құралы батарея қуатымен жұмыс істейді.                                                                           | Easy UPS құралы қалыпты режимде батарея қуатымен жұмыс істейді. Бұл уақытта пайдаланушы барлық ашық файлдарды сақтап, компьютерді өшіруі тиіс. АТ қуаты қайта берілгенде батарея қайта зарядталады.                                                                                              |
| <b>ҚОСУ/ӨШПРУ түймесі жасыл түспен жанады және үздіксіз дабыл әр 1/2 секунд сайын естіледі.</b>                           |                                                                                                                                                                                                                                                                                                  |
| Easy UPS құралының батареясы аяқталды және құрал өшіріледі.                                                               | Easy UPS құралының батареясы толық аяқталуға жақын. Бұл уақытта пайдаланушы барлық ашық файлдарды сақтап, компьютерді өшіруі тиіс. АТ қуаты қайта берілгенде батарея қайта зарядталады.                                                                                                          |
| <b>Easy UPS құралы батареясының жұмыс уақыты жарамсыз</b>                                                                 |                                                                                                                                                                                                                                                                                                  |
| Батарея толық зарядталмаған. Батареяның жарамдылық мерзімі аяқталуда, оны ауыстыру қажет.                                 | Easy UPS құралын АТ қуатына он сағатқа жалғап, батарея толық зарядталмағанша қалдырыңыз. Батарея тозуына байланысты жұмыс уақыты азаяды. Ауыстырылатын батареяларға тапсырыс беру үшін, <a href="http://www.apc.com">www.apc.com</a> сайтындағы APC by Schneider Electric бөліміне хабарласыңыз. |
| <b>UPS және розеткалар өшірулі, бірақ UPS құралынан әр 4 секунд сайын дабыл естіледі. Дабыл 32 секундтан кейін өшеді.</b> |                                                                                                                                                                                                                                                                                                  |
| UPS құралы төмен батарея деңгейіне байланысты өшеді, бірақ басқару қуаты қалады.                                          | АТ кіріс кернеуі қалыпты ауқымына оралғанша, UPS құралы қалыпты жұмысына оралады.                                                                                                                                                                                                                |

## Қызметкөрсету

Құрылғы қызмет көрсетуді талап етсе, оны дилерге қайтармаңыз. Келесі қадамдарды орындаңыз:

1. Нұсқаулықтың "Ақаулықтарды жою" бөлімін қайта қарап шығып, жалпы ақаулықтарды түзетіңіз.
2. Мәселе шешілмесе, Schneider Electric IT (SEIT) тұтынушыларға қолдау көрсету қызметіне Schneider Electric бөліміне [www.apc.com](http://www.apc.com) сайты арқылы хабарласыңыз.
  - a. Үлгі нөмірі мен сериялық нөмірді және сатып алу күнін жазып алыңыз. Үлгісі мен сериялық нөмірлері құралдың артқы панелінде орналасқан.
  - b. SEIT тұтынушыларға қолдау көрсету қызметіне қоңырау шалыңыз да, техникалық маман телефон арқылы мәселенізді шешуге көмектеседі. Егер бұл мүмкін емес болса, техникалық маман Материалды қайтаруға рұқсат нөмірін (RMA#) береді.
  - c. Егер құрылғының кепілдігі бар болса, жөндеу жұмыстары тегін орындалады.
  - d. Қызмет көрсету үрдістері мен қайтару халықаралық деңгейде өзгеше болуы мүмкін. Мемлекетке қатысты ерекше нұсқауларды Schneider Electric веб-торабында қараңыз.
3. Құралды тасымалдаған кезде зақымдалуын болдырмау үшін, оны түпнұсқалы қаптамасына ораныңыз. Орау үшін ешқашан көбік төсемдерін пайдаланбаңыз. Тасымалдау кезінде пайда болған зақымдалу кепілдікте қамтылмаған.
4. **Жеткізбес бұрын UPS БАТАРЕЯЛАРЫН әрқашан ажыратыңыз. АҚШ Тасымалдау бөлімі (DOT) және Халықаралық ауа тасымалдау бірлестігі (IATA) ережелері UPS батареяларының жеткізілім алдында ажыратылуын талап етеді.** Ішкі батареяларды UPS ішінде қалдыруға болады.
5. Тұтынушыларды қолдау қызметі орамның сыртында қамтамасыз еткен RMA# жазып алыңыз.
6. Құрылғыны сенімді, алдын ала төленген тасушы арқылы Тұтынушыларды қолдау қызметі берген мекенжайға қайтарыңыз.

## Кепілдік

**Өніміңізді онлайн күйде тіркеңіз. <http://warranty.apc.com>**

Стандартты кепілдік сатып алу күнінен бастап екі (2) жылды құрайды. SEIT стандартты процедурасы бастапқы құрылғыны зауытта қалпына келтірілген құрылғымен алмастыру болып табылады. Активтер белгілерінің тағайындалуына және орнатылған өтелім жоспарларына байланысты бастапқы құрылғыны алуы тиіс тұтынушылар осы қажеттілік туралы SEIT техникалық қолдау өкілімен алғаш рет хабарласу кезінде хабарлауы қажет.

SEIT компаниясы жөндеу бөлімі бүлінген құрылғыны қабылдағаннан кейін құрылғының алмастыруын жеткізеді немесе жарамды кредиттік карта нөмірін қабылдағанда жеткізеді. Тұтынушы SEIT компаниясына құрылғыны жеткізу ақысын төлейді. SEIT компаниясы құрылғының алмастыруын тұтынушыға жеткізу үшін жер үсті жүк транспортының ақысын төлейді.

## Schneider Electric IT дүниежүзілік тұтынушыларға қолдау көрсету қызметі

Ел бойынша тұтынушыларға қолдау көрсету қызметі үшін, Schneider Electric веб-сайтына кіріңіз: [www.apc.com](http://www.apc.com).

# Easy UPS 사용 설명서

## BVS 시리즈 500VA, 650VA, 800VA, 1000VA

### 안전 및 일반 정보

#### 이 설명서를 잘 보관하십시오

이 설명서에는 UPS와 배터리를 설치 및 유지보수하는 동안 지켜야 할 중요 지침이 포함되어 있습니다.

제품 수령 시 포장 내용물을 검사하여, 손상된 곳이 있으면 제품 배달 업체 또는 대리점에 알려십시오.

- 이 UPS는 실내에서만 사용할 수 있습니다.
- UPS에 전원을 공급하는 메인 소켓 콘센트는 UPS 근처에 설치되어 쉽게 접근할 수 있어야 합니다.
- UPS는 접지된 메인 소켓 콘센트에 연결해야 합니다.

### ⚠ 주의

#### 황화수소 가스 과다한 연기

- 사용 수명이 다한 경우 배터리를 교체해야 합니다.
  - 장치에서 배터리 교체가 필요하다고 표시하면 배터리를 교체하십시오.
  - 배터리를 교체할 때는 장치에 원래 설치된 것과 똑같은 수와 종류의 배터리로 교체하십시오.
- 이러한 지침을 준수하지 않으면 경상이나 중증도의 상해를 입거나 장치가 손상될 수 있습니다.

- 배터리 정비는 배터리에 대한 지식과 필요한 사전 주의 사항을 숙지한 사람이 수행하거나 감독해야 합니다.
- 배터리를 교체할 때는 UPS를 끄고 AC 입력단 플러그를 뽑아야 합니다.
- 주의 배터리를 불 속에 폐기하지 마십시오. 그럴 경우 배터리가 폭발할 수 있습니다.
- 주의 종류가 틀린 배터리로 교체하면 폭발할 위험이 있습니다. 다 사용한 배터리는 지침에 따라 폐기하십시오.
- 배터리를 분해하거나 훼손하지 마십시오. 배터리에는 피부와 눈에 유해한 독성을 가진 전극이 포함되어 있습니다.
- 주의 배터리는 감전의 위험과 높은 단락 회로 전류가 남아 있을 수 있습니다.
  - 배터리 작업 시 다음 예방 조치를 준수해야 합니다.
    - a. 시계, 반지 또는 기타 금속 물체를 제거하십시오.
    - b. 절연 손잡이가 있는 공구를 사용하십시오.
    - c. 고무 장갑과 장화를 착용하십시오.
    - d. 배터리 위에 공구나 금속 물체를 올려놓지 마십시오.
    - e. 배터리 단자를 연결 또는 분리하기 전에 충전 전원을 분리하십시오.
    - f. 배터리가 우연히 접지되었는지 확인하십시오. 우연히 접지된 경우 접지에서 소스를 제거하십시오. 접지된 배터리의 일부와 접촉하면 감전을 일으킬 수 있습니다. 설치 및 유지보수 동안 이러한 접지를 제거하면 감전 확률을 낮출 수 있습니다.

### 무선 주파수 경고

이 장비는 범주 C2 UPS에 해당하는 제품입니다. 주거용 환경에서 이 장비는 무선 전파 간섭을 일으킬 수 있으며, 이 경우 사용자가 추가 조치를 취해야 합니다.

# 배치 및 전원 켜기

1. 다음을 방지할 수 있도록 Easy UPS를 배치합니다.

- 직사광선
- 과도한 열
- 과도한 습기
- 과도한 먼지/오염물

작동을 위해 장치를 바닥에 올려 놓으십시오.



2. 핸들을 위로 당겨 배터리를 연결한 후 이를 장치에 밀어 넣으십시오.

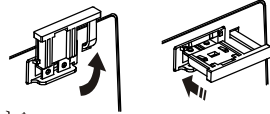

3. 장비를 UPS에 연결합니다. 연장 코드 사용을 피하십시오.



4. Easy UPS 전원 코드를 서지 방지거나 파워 스트립이 아니라 벽면 콘센트에 직접 연결합니다.

5. 전원 켜기/끄기 버튼을 누르면 장치가 켜집니다.

녹색 “전원 켜기” 표시등은 Easy UPS가 켜졌으며 보호를 제공한 준비가 되었다는 것을 알려줍니다. Easy UPS는 최소 6시간을 충전해야 충분한 실행 시간이 보장됩니다. 장치가 켜지거나 꺼지거나 관계없이 AC 전원에 연결될 때마다 장치가 충전됩니다.

# 기능

- A** 표시등이 있는 ON/OFF 버튼
- B** 입력 전원 코드  
\*Schuko 출력 모델 전용
- C** 배터리 백업 및 서지 보호 콘센트
- D** 배터리 커넥터
- E** 회로 차단기  
\*Schuko 출력 모델 전용
- F** AC 퓨즈가 달린 AC 전원 인입구

| 모델                                                    | 출력 유형 및 수량                                                                              |
|-------------------------------------------------------|-----------------------------------------------------------------------------------------|
| BVS500I<br>BVS650I<br>BVS800I<br>BVS1000I             |  x 6   |
| BVS500I-GR<br>BVS650I-GR<br>BVS800I-GR<br>BVS1000I-GR |  x 4  |
| BVS500I-MS<br>BVS650I-MS<br>BVS800I-MS<br>BVS1000I-MS |  x 4 |

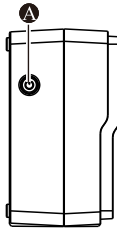

**A**

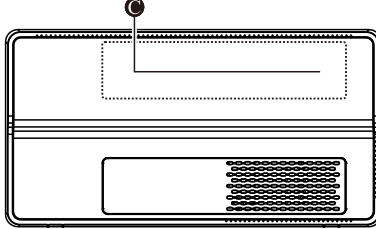

**B**

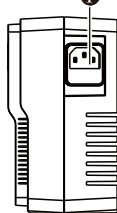

**C**

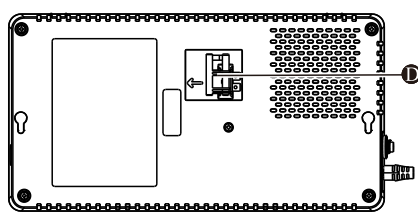

**D**  
**E**  
**F**



PC 연결용 NEMA 접퍼 케이블  
\* 범용 출력 모델 전용.



PC 연결용 IEC 접퍼 케이블  
\* IEC 출력 모델 전용.

# 사양

| 모델  |                | BVS500I                                                                                                                                                                                             | BVS650I        | BVS800I        | BVS1000I       |
|-----|----------------|-----------------------------------------------------------------------------------------------------------------------------------------------------------------------------------------------------|----------------|----------------|----------------|
| 입력  | 전압             | 230 VAC                                                                                                                                                                                             |                |                |                |
|     | 주파수            | 50 Hz 또는 60 Hz                                                                                                                                                                                      |                |                |                |
|     | 전압악화 전송        | 170 VAC, 일반                                                                                                                                                                                         |                |                |                |
|     | 과전압 전송         | 280 VAC, 일반                                                                                                                                                                                         |                |                |                |
| 출력  | UPS 용량(총)      | 500VA / 300W                                                                                                                                                                                        | 650VA / 375W   | 800VA / 450W   | 1000VA / 600W  |
|     | 배터리 작동 시 전압    | 230VAC ± 10%                                                                                                                                                                                        |                |                |                |
|     | 주파수 - 배터리 작동 시 | 50 Hz / 60 Hz ± 1Hz                                                                                                                                                                                 |                |                |                |
|     | 전송 시간          | 6ms 일반                                                                                                                                                                                              |                |                |                |
| 보호  | AC 입력 회로 차단기   | 5A                                                                                                                                                                                                  | 5A             | 7A             | 7A             |
|     | AC 입력 퓨즈       | 5A                                                                                                                                                                                                  | 5A             | 10A            | 10A            |
| 배터리 | 유형(유지보수 필요 없음) | 12V, 4.5AH 납축 전지                                                                                                                                                                                    | 12V, 7AH 납축 전지 | 12V, 7AH 납축 전지 | 12V, 9AH 납축 전지 |
|     | 평균 수명          | 이 배터리의 수명은 보통 3~5년입니다. 배터리 수명은 환경적인 요인에 영향을 받습니다. 상승된 온도, 높은 습도, 불량한 장치 전원, 빈번한 단시간 방전은 배터리 수명을 단축시킬 수 있습니다.<br><br>Easy UPS 시리즈의 배터리는 사용자가 직접 교체할 수 없습니다. 가까운 공인 서비스 센터 목록은 SEIT 기술 지원 센터로 문의하십시오. |                |                |                |
|     | 평균 충전 시간       | 6-8 시간                                                                                                                                                                                              |                |                |                |
| 물질적 | 기본 중량          | 3.9 kg                                                                                                                                                                                              | 4.5 kg         | 5.3 kg         | 5.7 kg         |
|     | 치수 (HxWxD)     | 9.25 cm x 16.05 cm x 30.5 cm                                                                                                                                                                        |                |                |                |

## 벽면 장착형 설치

- 수평 설치 시, 2개의 나사를 11.1"(282 mm)의 간격을 두고 사용하십시오.
- 나사는 벽으로부터 5/16" (8 mm) 돌출해도 됩니다.

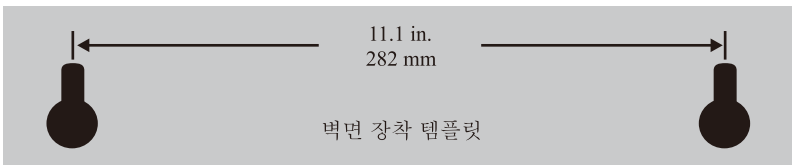

# 상태 표시기

| 등                  | 경보음                      | 상태                                                                                                                                               |
|--------------------|--------------------------|--------------------------------------------------------------------------------------------------------------------------------------------------|
| 켜짐                 | 꺼짐                       | 온라인 - UPS가 연결된 장비에 AC 전원을 공급하고 있습니다.                                                                                                             |
|                    | 연속적 신호음                  | <b>온라인 과부하</b> - 연결된 장비에서 사용 중인 전원이 장치의 용량을 초과했습니다.<br>일부 장비 연결을 끊으십시오.                                                                          |
|                    | 연속적 신호음 (1/2초마다)         | <b>과열</b> - 장치가 과열되어 5분 동안 AVR 모드에서 작동합니다. 온도가 떨어지지 않으면 Easy UPS가 종료됩니다. 일부 연결된 장비의 연결을 끊으십시오.                                                   |
| 켜짐<br>(4번의 신호음 동안) | 30초 간격으로 4번의 신호음이 반복해 울림 | <b>배터리 작동</b> - Easy UPS가 배터리 전원을 공급합니다.                                                                                                         |
| 깜박임                | 연속적 신호음 (1/2초마다)         | <b>배터리 부족</b> - Easy UPS가 배터리 전원을 공급하고 있는데 배터리가 거의 완전히 방전 상태에 이르렀습니다.                                                                            |
|                    | 연속적 신호음                  | <b>불량 배터리가 감지됨</b> - 배터리를 충전해야 합니다. 그렇지 않을 경우 수명이 종료됩니다.                                                                                         |
| 꺼짐                 | 4초마다 신호음이 짧게 울림          | <b>배터리 부족으로 인한 종료</b> - 배터리 사용 작업 동안 배터리 전원이 거의 소진되어 UPS가 AC 전원이 정상으로 복구될 때까지 기다립니다.                                                             |
|                    | 연속적 신호음                  | <b>배터리 작동 과부하</b> - 연결된 장비에 Easy UPS 배터리에서 제공하는 것보다 높은 전력이 필요합니다.<br>한 번에 한 장치의 플러그를 뽑으면서 과부하를 제거하십시오.<br><br>문제가 해결되지 않으면 APC 기술 지원 센터로 문의하십시오. |
|                    |                          | <b>충전기가 고장을 감지함</b> - Easy UPS에 내부적인 문제가 있어 더 이상 부하에 전원을 공급하지 못합니다.<br>SEIT 기술 지원 센터로 문의하십시오.                                                    |
|                    | 4초마다 신호음이 길게 울림          | <b>과열 방지</b> - Easy UPS가 과열되어 종료되었습니다. 연결된 장치에서 한 번에 하나씩 플러그를 뽑거나 시스템이 냉각될 때까지 몇 시간을 기다리십시오.                                                     |

## 작동상 특징

### 자동 전압 조정(AVR)

AC 전압이 레벨 미만으로 떨어지거나 레벨을 초과할 때 자동 전압 조정이 AC 전압을 높이거나 낮춥니다.

이로써 장치에 연결된 장비가 저전압/고전압 조건 동안 정전되더라도 배터리 전원을 유지하면서 작동할 수 있습니다.

입력 전압 레벨이 너무 낮거나 높아 자동 전압 조정이 보상할 수 없거나 AC 전원이 왜곡되면 Easy UPS가 배터리 전원으로 전환됩니다.

# 문제 해결

| 문제와 가능한 원인                                                                            | 해결 방법                                                                                                                                                                                 |
|---------------------------------------------------------------------------------------|---------------------------------------------------------------------------------------------------------------------------------------------------------------------------------------|
| <b>Easy UPS가 켜지지 않음</b>                                                               |                                                                                                                                                                                       |
| Easy UPS가 켜지지 않았습니니다.                                                                 | ON/OFF 버튼을 누르십시오.                                                                                                                                                                     |
| Easy UPS가 AC 전원에 연결되지 않았거나, 벽면 콘센트에 사용할 수 있는 AC 전원이 없거나, AC 전원이 전압약화 또는 과전압 상태에 있습니다. | 전원 코드가 벽면 콘센트에 확실하게 연결되었는지와 벽면 콘센트에 사용할 수 있는 AC 전원이 있는지 확인하십시오. 해당되는 경우, 벽면 콘센트 스위치가 켜졌는지 확인하십시오.                                                                                     |
| 배터리 연결이 끊어졌습니다.                                                                       | 2페이지의 배치 및 전원 커기를 참조하십시오.                                                                                                                                                             |
| <b>연결된 장비의 전원이 손실됨</b>                                                                |                                                                                                                                                                                       |
| Easy UPS에 과부하가 발생했습니다.                                                                | 콘센트에 연결된 불필요한 모든 장비를 분리하십시오. 장비를 한 번에 하나씩 Easy UPS에 다시 연결하십시오. 완전히 충전될 때까지 배터리를 24시간 동안 충전하십시오. 과부하 상태가 지속되면 배터리를 교체하십시오.                                                             |
| Easy UPS 배터리가 완전히 방전되었습니다.                                                            | Easy UPS를 AC 전원에 연결하고 배터리를 10시간 동안 충전하십시오.                                                                                                                                            |
| 연결된 장비가 Easy UPS의 단계별 개략적인 사인 파형을 수용하지 못합니다.                                          | 출력 파형은 컴퓨터 및 주변 장치에서 사용할 수 있습니다. 이는 모터로 구동되는 장치에서 사용할 수 없습니다.                                                                                                                         |
| Easy UPS가 서비스를 받아야 할 수 있습니다.                                                          | 더 심도 있는 문제 해결은 Schneider Electric 기술 지원 센터로 문의하십시오.                                                                                                                                   |
| <b>ON/OFF 버튼이 녹색이고 30초 간격으로 깜박입니다. 30초 간격으로 4번의 신호음이 반복해 울립니다.</b>                    |                                                                                                                                                                                       |
| Easy UPS가 배터리 전원으로 작동하고 있습니다.                                                         | Easy UPS가 배터리 전원에서 정상적으로 작동하고 있습니다. 이 시점에서 사용자는 열린 파일을 모두 저장한 후 컴퓨터를 종료해야 합니다. AC 전원이 복원되면 배터리가 충전됩니다.                                                                                |
| <b>ON/OFF 버튼이 녹색으로 깜박이고 1/2초 간격으로 지속적인 신호음이 울립니다.</b>                                 |                                                                                                                                                                                       |
| Easy UPS 배터리가 거의 방전되어 종료됩니다                                                           | Easy UPS 배터리가 거의 완전히 방전된 상태입니다. 이 시점에서 사용자는 열린 파일을 모두 저장한 후 컴퓨터를 종료해야 합니다. AC 전원이 복원되면 배터리가 충전됩니다.                                                                                    |
| <b>Easy UPS의 배터리 런타임이 부적절함</b>                                                        |                                                                                                                                                                                       |
| 배터리가 완전히 충전되지 않았습니니다. 배터리 수명이 끝나가므로 교체해야 합니다.                                         | 배터리가 완전히 충전될 때까지 10시간 동안 Easy UPS를 AC 전원에 연결해두십시오. 배터리가 노후화되면 런타임 용량이 줄어듭니다. 교체 배터리를 주문하려면 website <a href="http://www.apc.com">www.apc.com</a> 으로 APC by Schneider Electric에 연락하십시오. |
| <b>Easy UPS와 콘센트가 꺼져 있으나 UPS가 4초 간격으로 계속 신호음을 울립니다. 32초 후 알람이 음소거됩니다.</b>             |                                                                                                                                                                                       |
| UPS가 배터리 부족으로 종료되었으나 제어 전력이 남아 있습니다.                                                  | AC 입력 전압이 정상 범위로 돌아오면 UPS가 정상적으로 작동하게 됩니다.                                                                                                                                            |

# 서비스

서비스가 필요하면 판매자에게 보내지 마십시오. 다음 절차를 따르십시오.

1. 이 설명서의 문제 해결 섹션을 검토하여 일반적인 문제점을 해결합니다.
2. 문제가 지속되면 Schneider Electric 웹 사이트([www.apc.com](http://www.apc.com))를 통해 Schneider Electric IT (SEIT) 고객 지원 센터에 문의하십시오.
  - a. 모델 번호, 일련 번호 및 구매일을 확인하십시오. 모델 및 일련 번호는 장치의 후면 패널에 기재되어 라벨에 있습니다.
  - b. SEIT 고객 지원 센터에 전화하여 기술자가 문제를 전화상으로 해결할 수 있는지 확인합니다. 그러나, 이러한 방식으로 해결할 수 없을 경우, 기술자는 반송 물품 인가 번호 (RMA#)를 발급합니다.
  - c. 보증 기간 이내이면 무상으로 수리를 받을 수 있습니다.
  - d. 서비스 절차 및 반품 관련 규정은 국가별로 다를 수 있습니다. 국가별 지침은 Schneider Electric 웹 사이트를 참조하십시오.
3. 운송 중에는 손상을 방지하기 위해 가능한 한 언제나 장치를 원래의 포장에 넣어 운송하십시오. 폴리스틸렌 입자를 포장에 절대 사용하지 마십시오. 운송 도중 발생하는 파손은 보증 범위에 포함되지 않습니다.
4. 선적하기 전에 UPS를 배터리 연결을 차단하십시오. 미국 운수성(DOT)과 국제항공운송협회(IATA) 규정은 선적 전에 UPS 배터리를 분리하도록 요구합니다. UPS에 장착된 내부 배터리를 분리할 필요가 없습니다.
5. 고객 지원 센터에서 부여 받은 RMA#를 포장 외부에 기재합니다.
6. 장비를 보험에 가입이 완료되고 요금이 사전 지불된 운송업체를 통해 고객 지원 센터에서 제공한 주소로 보냅니다.

# 보증

제품을 온라인으로 등록하십시오. <http://warranty.apc.com>

표준 보증 기간은 구입 날짜로부터 2년입니다. SEIT 표준 절차는 원래 장치를 공장에서 재경비된 장치로 교체하는 것입니다. 자산 태그 할당 및 정해진 감가상각 일정으로 인해 원래 장치를 돌려받아야 하는 고객은 SEIT.

기술 지원 담당자에게 처음 연락할 때 이러한 사항을 명시해야 합니다. SEIT는 결함이 발생한 장치가 수리 부서에 수령된 후 교환 장치를 발송하거나 유효한 신용 카드 번호를 받을 경우 즉각 발송합니다. 고객은 SEIT로 장치를 배송하는 비용을 부담합니다. SEIT는 교환 장치를 고객에게 발송할 때 지상 운송비를 부담합니다.

# Schneider Electric IT 고객 지원 전세계

국가별 고객 지원 센터는 Schneider Electric 웹 사이트([www.apc.com](http://www.apc.com))를 참조하십시오.



## Gebruikershandleiding Easy UPS BVS-serie 500VA, 650VA, 800VA, 1000VA

### Veiligheidsvoorschriften en algemene informatie

#### BEWAAR DEZE INSTRUCTIES –

Deze handleiding bevat belangrijke instructies die u moet opvolgen tijdens de installatie en het onderhoud van de UPS en batterijen.

Inspecteer de inhoud van de verpakking bij ontvangst. Breng de transporteur en de wederverkoper van eventuele schade op de hoogte.

- Deze UPS is uitsluitend bedoeld voor gebruik binnen gebouwen.
- Stopcontact dat stroom levert aan de UPS, moet worden geïnstalleerd in de buurt van de UPS en moet gemakkelijk toegankelijk zijn.
- UPS moet worden aangesloten op een geaard stopcontact.

#### **▲ LET OP**

##### **ZWAVELWATERSTOFGAS EN OVERMATIGE ROOK**

- Batterij moet worden vervangen wanneer het einde van de levensduur wordt bereikt.
- Batterijen moeten worden vervangen wanneer het apparaat aangeeft dat de batterijen moeten worden vervangen.
- Bij het vervangen van batterijen, moet u vervangen door hetzelfde aantal en type batterijen als oorspronkelijk in het apparaat waren aangebracht.

**Het negeren van deze instructies heeft mogelijk beperkt tot matig letsel en beschadiging van de apparatuur tot gevolg.**

- Onderhoud en reparaties aan batterijen mogen alleen worden uitgevoerd door of onder toezicht van personen met kennis van batterijen en de daarbij behorende voorzorgsmaatregelen.
- Wanneer u de batterij vervangt moet de UPS **UIT** zijn en moet de stroomingang worden losgekoppeld.
- **LET OP** Verbrand de batterijen niet. De batterijen kunnen ontploffen.
- **LET OP** Risico op explosie als de batterij wordt vervangen door een onjuist type. Verwijder gebruikte batterijen volgens de instructies.
- Open of wijzig accu's niet. Zij bevatten een elektrolyt die giftig en schadelijk voor de huid en ogen is.
- **LET OP** Een batterij kan het gevaar van elektrische schokken en een hoge kortsluitstroom opleveren. Bij het hanteren van batterijen dient u dan ook de volgende voorzorgsmaatregelen in acht te nemen.
  - a. Verwijder horloges, ringen en andere metalen voorwerpen.
  - b. Gebruik gereedschap met geïsoleerde handvatten.
  - c. Draag rubberen handschoenen en laarzen.
  - d. Leg geen gereedschap of metalen onderdelen boven op batterijen.
  - e. Koppel de laadbron los voordat u een batterijpool aansluit of loskoppelt.
  - f. Stel vast of de batterij per ongeluk is geaard. Indien dit het geval is, moet u de bron van de aarde verwijderen. Contact met enig deel van een geaarde batterij kan leiden tot een elektrische schok. De kans op een dergelijke schok kan worden gereduceerd als dergelijke aarding worden verwijderd tijdens installatie en onderhoud

### Waarschuwing voor radiofrequenties

Dit is een product in de categorie C2 UPS. In een woonomgeving kan dit product radiostoring veroorzaken: in dat geval moet de gebruiker de benodigde extra maatregelen nemen.

# Plaatsen en inschakelen

1. Vermijd het volgende bij het plaatsen van de Easy UPS:

- Direct zonlicht
- Overmatige hitte
- Overmatige vochtigheid
- Overmatig stof/vuil



Voor gebruik moet u het apparaat op de vloer plaatsen.

2. Sluit de batterij aan door de greep van de batterij omhoog te trekken en de batterij vervolgens in de eenheid te duwen.

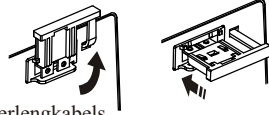

3. Sluit de apparatuur aan op de UPS. Vermijd het gebruik van verlengkabels.



4. Sluit het netsnoer van de Easy UPS direct aan op het stopcontact en niet op een overspanningsbeveiliging of op een stekkerdoos.

5. Druk op de AAN/UIT-knop om de eenheid in te schakelen.

De groene indicator "Ingeschakeld" bevestigt dat de Easy UPS is ingeschakeld en klaar is om bescherming te bieden. De Easy UPS moet minstens 6 uur worden opgeladen om voldoende autonometijd te garanderen. De eenheid wordt geladen als deze wordt aangesloten op het lichtnet, ongeacht of de eenheid AAN of UIT is.

## Eigenschappen

- A** AAN/UIT-knop met indicator
- B** Ingangsvoedingskabel  
\*alleen voor model met Schuko-uitgang
- C** Batterijondersteuningscontacten en piekspanningsbeveiligingscontacten
- D** Batterijstekker
- E** Stroomonderbreker  
\*alleen voor model met Schuko-uitgang
- F** AC-netaansluiting met AC-zekering

| Model                                                 | Type uitgang en aantal                                                                  |
|-------------------------------------------------------|-----------------------------------------------------------------------------------------|
| BVS500I<br>BVS650I<br>BVS800I<br>BVS1000I             |  x 6   |
| BVS500I-GR<br>BVS650I-GR<br>BVS800I-GR<br>BVS1000I-GR |  x 4 |
| BVS500I-MS<br>BVS650I-MS<br>BVS800I-MS<br>BVS1000I-MS |  x 4 |

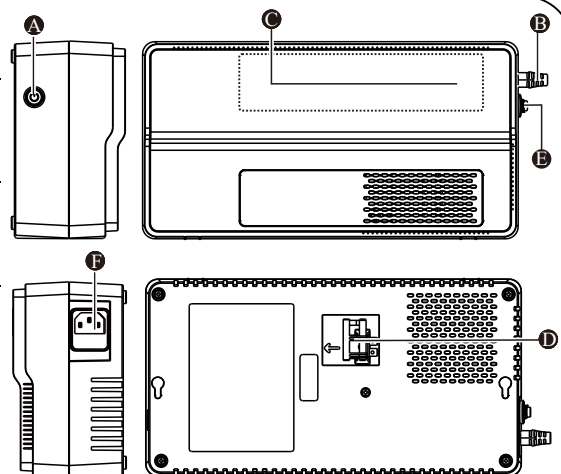



NEMA-jumperkabel voor het aansluiten op de pc  
\*alleen voor het model met universele uitgang



IEC-jumperkabel voor het aansluiten op de pc  
\*alleen voor het model met IEC-uitgang

# Specificaties

| Model              |                                            | BVS500I                                                                                                                                                                                                                                                                                                                                                                                                                                                                                            | BVS650I              | BVS800I              | BVS1000I             |
|--------------------|--------------------------------------------|----------------------------------------------------------------------------------------------------------------------------------------------------------------------------------------------------------------------------------------------------------------------------------------------------------------------------------------------------------------------------------------------------------------------------------------------------------------------------------------------------|----------------------|----------------------|----------------------|
| <b>Ingang</b>      | Spanning                                   | 230 VAC                                                                                                                                                                                                                                                                                                                                                                                                                                                                                            |                      |                      |                      |
|                    | Frequentie                                 | 50 Hz of 60 Hz                                                                                                                                                                                                                                                                                                                                                                                                                                                                                     |                      |                      |                      |
|                    | Overschakeling onderspanning               | 170 VAC, standaard                                                                                                                                                                                                                                                                                                                                                                                                                                                                                 |                      |                      |                      |
|                    | Overschakeling onderspanning               | 280 VAC, standaard                                                                                                                                                                                                                                                                                                                                                                                                                                                                                 |                      |                      |                      |
| <b>Uitgang</b>     | UPS-capaciteit (totaal)                    | 500VA / 300W                                                                                                                                                                                                                                                                                                                                                                                                                                                                                       | 650VA / 375W         | 800VA / 450W         | 1000VA / 600W        |
|                    | Spanning op batterij                       | 230VAC ± 10%                                                                                                                                                                                                                                                                                                                                                                                                                                                                                       |                      |                      |                      |
|                    | Frequentie - op batterij                   | 50 Hz / 60 Hz ± 1Hz                                                                                                                                                                                                                                                                                                                                                                                                                                                                                |                      |                      |                      |
|                    | Overschakelingstijd                        | standaard 6 ms                                                                                                                                                                                                                                                                                                                                                                                                                                                                                     |                      |                      |                      |
| <b>Bescherming</b> | Wisselspanningsingang<br>Stroomonderbreker | 5A                                                                                                                                                                                                                                                                                                                                                                                                                                                                                                 | 5A                   | 7A                   | 7A                   |
|                    | AC-ingangszekering                         | 5A                                                                                                                                                                                                                                                                                                                                                                                                                                                                                                 | 5A                   | 10A                  | 10A                  |
| <b>Batterij</b>    | Type (onderhoudsvrij)                      | 12V, 4,5AH<br>loodzuur                                                                                                                                                                                                                                                                                                                                                                                                                                                                             | 12V, 7AH<br>loodzuur | 12V, 7AH<br>loodzuur | 12V, 9AH<br>loodzuur |
|                    | Gemiddelde levensduur                      | De batterij gaat normaal gesproken drie tot vijf jaar mee.<br>De levensduur van een batterij hangt af van de omgevingsfactoren.<br>Verhoogde temperaturen, hoge vochtigheid, netspanning van slechte kwaliteit en frequente ontladingen van korte duur verkorten de levensduur van batterijen.<br><br>De batterij in de Easy UPS-serie kan niet door de gebruiker worden vervangen.<br>Neem contact op met de technische ondersteuning van SEIT voor het dichtsbijzinde adres van een servicepunt. |                      |                      |                      |
|                    | Gebruikelijke laadtijd                     | 6-8 uur                                                                                                                                                                                                                                                                                                                                                                                                                                                                                            |                      |                      |                      |
| <b>Fysiek</b>      | Nettogewicht                               | 3,9 kg                                                                                                                                                                                                                                                                                                                                                                                                                                                                                             | 4,5 kg               | 5,3 kg               | 5,7 kg               |
|                    | Afmetingen (HxBxD)                         | 9,25 cm x 16,05 cm x 30,5 cm                                                                                                                                                                                                                                                                                                                                                                                                                                                                       |                      |                      |                      |

## Installatie wandmontage

- Horizontale installatie, gebruik 2 schroeven op 11,1" (282 mm) van elkaar.
- Laat 8 mm (5/16") van de schroef uit de muur steken.

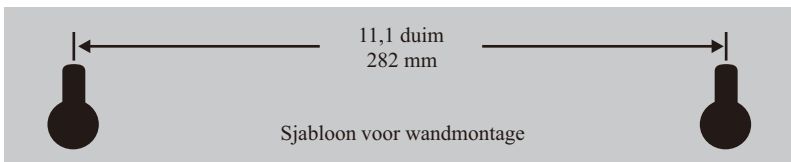

# Statusindicators

| Led                                          | Geluidsalarm                          | Toestand                                                                                                                                                                                                                                                                                                          |
|----------------------------------------------|---------------------------------------|-------------------------------------------------------------------------------------------------------------------------------------------------------------------------------------------------------------------------------------------------------------------------------------------------------------------|
| <b>Aan</b>                                   | Uit                                   | <b>Online</b> - De Easy UPS levert netvoeding aan de aangesloten apparatuur.                                                                                                                                                                                                                                      |
|                                              | Constante toon                        | <b>Online-overbelasting</b> - De stroom die wordt gebruikt door de aangesloten apparatuur, heeft de capaciteit van het apparaat overschreden. Maak niet-essentiële apparatuur los.                                                                                                                                |
|                                              | Constant piepen (om de halve seconde) | <b>Te hoge temperatuur</b> - Het apparaat raakt oververhit en werkt 5 minuten in de AVR-modus. De Easy UPS wordt uitgeschakeld als de temperatuur niet wordt verlaagd. Koppel wat aangesloten apparatuur los.                                                                                                     |
| <b>Aan</b><br>(Uit gedurende vier pieptonen) | Om de dertig seconden vier pieptonen  | <b>Op batterij</b> - De Easy UPS levert batterijvermogen.                                                                                                                                                                                                                                                         |
| <b>Knipperend</b>                            | Constant piepen (om de halve seconde) | <b>Laag batterijniveau</b> - De Easy UPS levert batterijvermogen en de batterij is bijna volledig leeg.                                                                                                                                                                                                           |
|                                              | Constante toon                        | <b>Slechte batterij gedetecteerd</b> - De batterij moet worden opgeladen of is aan het einde van zijn levensduur.                                                                                                                                                                                                 |
| <b>Uit</b>                                   | Korte pieptonen elke vier seconden    | <b>Uitgeschakeld door lege batterij</b> - Tijdens gebruik op de batterij is de batterij geheel leeg geraakt. De Easy UPS wacht tot de netspanning wordt hersteld.                                                                                                                                                 |
|                                              | Constante toon                        | <b>Overbelasting op batterij</b> - De aangesloten apparatuur vereist meer vermogen dan de batterij van de Easy UPS kan leveren. Koppel de apparaten een voor een los om de overbelasting te verwijderen.<br><br>Als het probleem niet wordt opgelost, neemt u contact op met de technische ondersteuning van SEIT |
|                                              |                                       | <b>Lader heeft storing gedetecteerd</b> - Easy UPS heeft een intern probleem en levert geen stroom meer. Neem contact op met de technische ondersteuning van SEIT                                                                                                                                                 |
|                                              | Lange pieptoon elke vier seconden     | <b>Bescherming tegen hoge temperatuur</b> - De Easy UPS is oververhit en is uitgeschakeld. Koppel aangesloten apparaten één voor één los of wacht enkele uren tot het systeem is afgekoeld.                                                                                                                       |

## Operationele functies

### Automatische spanningsregeling (AVR)

De automatische spanningsregeling versterkt/vermindert de netspanning wanneer deze daalt tot onder/stijgt tot boven bepaalde niveaus.

Hierdoor kan de apparatuur die op de eenheid is aangesloten, werken in omstandigheden met lage/hoge spanning, zodat wordt bespaard op batterijvermogen in het geval van stroomonderbreking.

De Easy UPS schakelt over op batterijvoeding als het niveau van de ingangsspanning te laag/hoog wordt zodat de automatische spanningsregeling dit niet kan compenseren of als de netstroom verstoord is.

# Problemen oplossen

| Probleem en mogelijke oorzaak                                                                                                                                             | Oplossing                                                                                                                                                                                                                                                                                                                                 |
|---------------------------------------------------------------------------------------------------------------------------------------------------------------------------|-------------------------------------------------------------------------------------------------------------------------------------------------------------------------------------------------------------------------------------------------------------------------------------------------------------------------------------------|
| <b>Ik kan de Easy UPS niet inschakelen</b>                                                                                                                                |                                                                                                                                                                                                                                                                                                                                           |
| De Easy UPS is niet ingeschakeld.                                                                                                                                         | Druk op de AAN/UIT-knop.                                                                                                                                                                                                                                                                                                                  |
| De Easy UPS is niet aangesloten op netstroom, er is geen netstroom beschikbaar bij het stopcontact, of de netstroom heeft te maken met een onderspanning of overspanning. | Zorg ervoor dat het stroomsnoer stevig is aangesloten op het stopcontact en dat er netstroom beschikbaar is bij het stopcontact. Controleer in toepasselijke gevallen dat het stopcontact is ingeschakeld.                                                                                                                                |
| De batterij is losgekoppeld.                                                                                                                                              | Raadpleeg <i>Plaatsen en inschakelen op pagina 2</i> .                                                                                                                                                                                                                                                                                    |
| <b>De voeding naar aangesloten apparatuur wordt onderbroken</b>                                                                                                           |                                                                                                                                                                                                                                                                                                                                           |
| Een overbelasting van de Easy UPS heeft plaatsgevonden.                                                                                                                   | Verwijder alle niet-essentiële apparatuur die is aangesloten op de stopcontacten. Sluit de apparatuur één voor één aan op de Easy UPS.<br>Laad de batterij 24 uur op om ervoor te zorgen dat het volledig is opgeladen. Als de overbelasting nog steeds aanwezig is, vervangt u de batterij.                                              |
| De batterij van de Easy UPS is volledig leeg geraakt.                                                                                                                     | Sluit de Easy UPS aan op netstroom en laat de batterij tien uur opladen.                                                                                                                                                                                                                                                                  |
| Aangesloten apparatuur accepteert de trapvormige sinusgolfbenadering van de Easy UPS niet.                                                                                | De geleverde golfvorm is bedoeld voor computers en randapparatuur. De golfvorm is niet bedoeld voor elektromotor-apparatuur.                                                                                                                                                                                                              |
| De Easy UPS moet mogelijk worden gerepareerd.                                                                                                                             | Neem contact op met technische ondersteuning van Schneider Electric voor meer diepgaande foutoplossing.                                                                                                                                                                                                                                   |
| <b>De AAN/UIT-knop is groen en knippert om de 30 seconden. Om de dertig seconden vier pieptonen</b>                                                                       |                                                                                                                                                                                                                                                                                                                                           |
| De Easy UPS werkt op batterijvermogen.                                                                                                                                    | De Easy UPS werkt normaal op batterijvermogen. Op dit punt moet de gebruiker alle open bestanden opslaan en de computer uitschakelen. Wanneer de netstroom is hersteld, wordt de batterij weer opgeladen.                                                                                                                                 |
| <b>De AAN/UIT-knop knippert groen en geeft om de 1/2 seconde constant een piepton</b>                                                                                     |                                                                                                                                                                                                                                                                                                                                           |
| De batterij van de Easy UPS is bijna leeg en wordt uitgeschakeld.                                                                                                         | De batterij van de Easy UPS is bijna volledig leeg geraakt. Op dit punt moet de gebruiker alle open bestanden opslaan en de computer uitschakelen. Wanneer de netstroom is hersteld, wordt de batterij weer opgeladen.                                                                                                                    |
| <b>De Easy UPS heeft niet voldoende autonometijd</b>                                                                                                                      |                                                                                                                                                                                                                                                                                                                                           |
| De batterij is niet volledig opgeladen.<br>De batterij is bijna aan het eind van zijn bruikbare levensduur en moet worden vervangen.                                      | Laat de Easy UPS tien uur aangesloten op netstroom terwijl de batterij volledig wordt opgeladen.<br>Naarmate de batterij ouder wordt, neemt de beschikbare batterijtijd af.<br>Neem contact op met APC by Schneider Electric via de website <a href="http://www.apc.com">www.apc.com</a> , voor het bestellen van vervangende batterijen. |
| <b>De UPS en contacten zijn uitgeschakeld maar de UPS blijft om de 4 seconden piepen. Het alarm wordt na 32 seconden gedempt.</b>                                         |                                                                                                                                                                                                                                                                                                                                           |
| De UPS is uitgeschakeld door een lage batterijspanning, maar regelstroom is aanwezig.                                                                                     | De UPS keert terug naar normale werking wanneer de ingangsspanning is teruggekeerd naar een normaal bereik.                                                                                                                                                                                                                               |

# Onderhoud

Indien het toestel aan een servicebeurt toe is, dient u het niet naar de detailhandelaar terug te brengen. Ga als volgt te werk:

1. Bekijk de problemen besproken in het hoofdstuk Probleemoplossing in de gebruikershandleiding om veelvoorkomende problemen te verhelpen.
2. Als het probleem zich blijft voordoen, neem dan contact op met de klantendienst via de website van Schneider Electric op **www.apc.com**.
  - a. Noteer het modelnummer en het serienummer en de datum van aankoop. Het model- en serienummer vindt u op het achterpaneel van het toestel.
  - b. Wanneer u de klantenondersteuning van SEIT opbelt, zal een technicus proberen het probleem telefonisch op te lossen. Indien dit niet mogelijk is, zal de technicus u een RMA-nummer (RMA = Returned Material Authorization: goedkeuring voor het retourneren van materiaal) geven.
  - c. Wanneer het toestel nog onder garantie is, wordt de reparatie gratis uitgevoerd.
  - d. Serviceprocedures en terugzendingen kunnen van land tot land verschillen. Raadpleeg de website van Schneider Electric voor de specifieke instructies per land.
3. Verpak het toestel in de originele verpakking wanneer dat mogelijk is om schade tijdens het vervoer te voorkomen. Gebruik nooit schuimbolletjes bij het verpakken. Schade die tijdens het vervoer ontstaat, valt niet onder de garantie.
4. **Koppel altijd de UPS-BATTERIJEN los voordat u het apparaat verzendt. Volgens de voorschriften van het Amerikaanse Department of Transportation (DOT), en de International Air Transport Association (IATA) moeten UPS-batterijen voor verzending worden losgekoppeld.** De interne accu's mogen in de UPS blijven zitten.
5. Noteer het door de klantenondersteuning verstrekte RMA-nummer op de buitenkant van de verpakking.
6. Retourneer het toestel per verzekerde, vooruitbetaalde transporteur naar het door de klantenondersteuning opgegeven adres

# Garantie

## Registreer uw product op <http://warranty.apc.com>

De standaardgarantie is twee (2) jaar vanaf de aankoopdatum. De standaardprocedure van SEIT is het vervangen van het originele toestel door een toestel dat in de fabriek opnieuw is geconditioneerd. Klanten die in verband met de toewijzing van bezittingslabels en vastgestelde ontwaardingschema's het originele apparaat terug willen ontvangen, moeten dit tijdens het eerste contact met een medewerker van de technische ondersteuning van SEIT aangeven.

SEIT verzendt het vervangende apparaat zodra het defecte apparaat door de reparatieafdeling is ontvangen, of vóór dit moment als een geldig creditcardnummer is ontvangen. De klant betaalt voor de verzending van het apparaat aan SEIT. SEIT betaalt voor het vervoer over land van het vervangende apparaat naar de klant.

# Wereldwijde Schneider Electric IT-klantondersteuning

Landspecifieke informatie over de klantendienst vindt u op de website van Schneider Electric op **www.apc.com**.

© 2018 Schneider Electric. Het Schneider Electric-logo is eigendom van Schneider Electric Industries S.A.S. of hun gelieerde ondernemingen. Alle andere handelsmerken zijn het eigendom van de betreffende merkhouders.

**NL 990-5923**  
**01/2018**

## Easy UPS med brukerhåndbøker BVS-serien 500VA, 650VA, 800VA, 1000VA

### Sikkerhet og Generell informasjon

#### TA VARE PÅ DISSE INSTRUKSJONENE

Denne håndboken inneholder viktige instruksjoner som skal følges ved installasjon og vedlikehold av UPS-enheten og batteriene.

Inspiser innholdet i pakken straks etter mottak. Meld fra til transportselskapet og forhandleren om eventuelle skader.

- Denne UPS-enheten er kun beregnet for innendørs bruk.
- Stikkkontakten som forsyner UPS-en må installeres i nærheten av UPS-en og være lett tilgjengelig.
- UPS-en må kobles til en jordet stikkontakt.

#### **▲ FORSIKTIG**

##### **HYDROGENSULFIDGASS OG OVERDREVEN RØYK**

- Batteriet må byttes ut ved slutten av levetiden.
- Batteriene må byttes ut når enheten indikerer at batteribytte er nødvendig.
- Batterier må skiftes ut med samme antall og type batterier som opprinnelig sto i enheten.

**Hvis disse instruksjonene ikke følges, kan det føre til mindre eller moderat personskade og skade på utstyret.**

- Vedlikehold av batterier skal utføres eller overvåkes av personell med kunnskap om batterier og nødvendige forholdsregler.
- Når du skifter batteriet, må UPS-en være AV, og støpselet skal ikke være plugget i.
- **FORSIKTIG** Batterier skal ikke brennes. Batteriene kan eksplodere.
- **FORSIKTIG** Det er fare for eksplosjon hvis batteriet erstattes med et av feil type. Kast brukte batterier i henhold til instruksjonene.
- Batteriene skal ikke åpnes eller ødelegges. De inneholder et elektrolytt som er giftig og skadelig for hud og øyne.
- **FORSIKTIG** Et batteri kan utgjøre en risiko for elektrisk støt og høy kortslutningsstrøm. Du bør følge disse forholdsreglene når du arbeider med batterier.
  - a. Fjern klokker, ringer og andre metallgjenstander.
  - b. Bruk verktøy med isolerte håndtak.
  - c. Bruk gummihansker og -støvler.
  - d. Legg ikke verktøy eller metalleder på batteriene.
  - e. Koble fra ladekilden før du kobler batteriet til eller fra.
  - f. Fastsett om batteriet er utilsiktet jordet. Hvis det er det, fjerner du kilden fra bakken. Kontakt med noen som helst del av et jordet batteri kan føre til elektrisk støt. Sannsynligheten for slikt støt kan reduseres dersom slik jording fjernes under installasjon og vedlikehold.

### Radiofrekvensadvarsel

Dette er et UPS-produkt i kategori C2. I hjemmemiljøer kan dette produktet forårsake radiointerferens, og i disse tilfellene kan brukeren måtte utføre ytterligere tiltak.

# Plasser og slå på

1. Plasser Easy UPS slik at den ikke er utsatt for:

- Direkte sollys
- Sterk varme
- Høy fuktighet
- For mye støv/smuss



Enheten skal plasseres på gulvet ved bruk.

2. Koble til batteriet ved å trekke opp batterihåndtaket og skyve det inn i enheten.

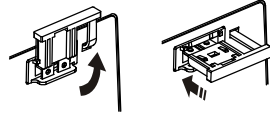

3. Koble utstyr til UPS-enheten. Unngå å bruke skjoteledninger.

4. Koble strømledningen på Easy UPS direkte til en stikkontakt og ikke i overspenningsbeskytter eller strømkabel.

5. Trykk på PÅ-/AV-knappen for slå på UPS-en.

Den grønne "Strøm på"-indikatoren viser at Easy UPS er på og klar til å gi beskyttelse.

Easy UPS bør lade i minst 6 timer for å sikre tilstrekkelig driftstid. Enheten lades når den er koblet til strømnettet, enten enheten er slått på eller av.

## Funksjoner

**A** PÅ/AV-knapp med indikator

**B** Kabel for strømtilførsel

\*kun for modell med Schuko-stikkontakt



**C** Ekstrabatteri- og Støtbeskyttelse-utganger

**D** Batteritilkobling

**E** Overbelastningsbryter

\*kun for modell med Schuko-stikkontakt

**F** Vekselstrømringang med vekselstrømsikring

| Modell                                                | Utgangstype og antall                                                                   |
|-------------------------------------------------------|-----------------------------------------------------------------------------------------|
| BVS500I<br>BVS650I<br>BVS800I<br>BVS1000I             |  x 6   |
| BVS500I-GR<br>BVS650I-GR<br>BVS800I-GR<br>BVS1000I-GR |  x 4  |
| BVS500I-MS<br>BVS650I-MS<br>BVS800I-MS<br>BVS1000I-MS |  x 4 |

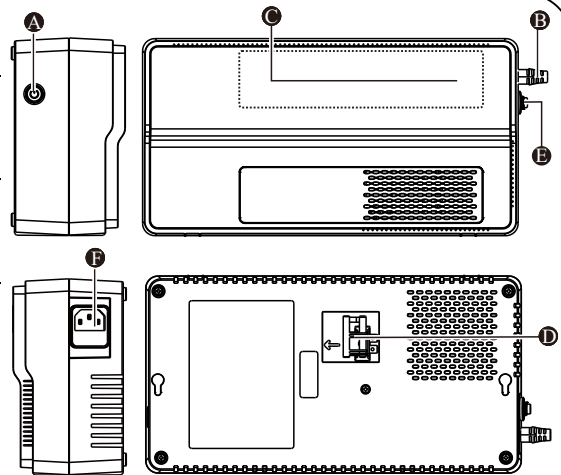



NEMA-startkabel for PC-tilkobling  
\*kun for modell med universell stikkontakt



IEC-startkabel for PC-tilkobling  
\*kun for modell med IEC-stikkontakt



# Spesifikasjoner

| Modell                             |                                             | BVS500I                                                                                                                                                                                                                                                                                                                                                                                                     | BVS650I               | BVS800I               | BVS1000I              |
|------------------------------------|---------------------------------------------|-------------------------------------------------------------------------------------------------------------------------------------------------------------------------------------------------------------------------------------------------------------------------------------------------------------------------------------------------------------------------------------------------------------|-----------------------|-----------------------|-----------------------|
| <b>Inngang</b>                     | Spenning                                    | 230 V vekselstrøm                                                                                                                                                                                                                                                                                                                                                                                           |                       |                       |                       |
|                                    | Frekvens                                    | 50 Hz eller 60 Hz                                                                                                                                                                                                                                                                                                                                                                                           |                       |                       |                       |
|                                    | Strømbruddsoverføring                       | 170 V vekselstrøm, typisk                                                                                                                                                                                                                                                                                                                                                                                   |                       |                       |                       |
|                                    | Overspenningsoverføring                     | 280 V vekselstrøm, typisk                                                                                                                                                                                                                                                                                                                                                                                   |                       |                       |                       |
| <b>Utgang</b>                      | UPS-kapasitet (samlet)                      | 500 VA/300 W                                                                                                                                                                                                                                                                                                                                                                                                | 650 VA/375 W          | 800 VA/450 W          | 1000 VA/600 W         |
|                                    | Spenning på batteri                         | 230 V likestrøm ± 10 %                                                                                                                                                                                                                                                                                                                                                                                      |                       |                       |                       |
|                                    | Frekvens – På batteri                       | 50 Hz / 60 Hz ± 1Hz                                                                                                                                                                                                                                                                                                                                                                                         |                       |                       |                       |
|                                    | Overføringstid                              | 6 ms typisk                                                                                                                                                                                                                                                                                                                                                                                                 |                       |                       |                       |
| <b>Beskyttelse</b>                 | Vekselstrøminngang<br>Overbelastningsbryter | 5A                                                                                                                                                                                                                                                                                                                                                                                                          | 5A                    | 7A                    | 7A                    |
|                                    | Vekselstrøminngangssikring                  | 5A                                                                                                                                                                                                                                                                                                                                                                                                          | 5A                    | 10A                   | 10A                   |
| <b>Batteri</b>                     | Type<br>(vedlikeholdsfri)                   | 12 V, 4,5 Ah<br>blysyre                                                                                                                                                                                                                                                                                                                                                                                     | 12 V, 7 Ah<br>blysyre | 12 V, 7 Ah<br>blysyre | 12 V, 9 Ah<br>blysyre |
|                                    | Gjennomsnittlig<br>driftstid                | Batteriene har normalt en varighet på tre til fem år.<br>Omgivelsene påvirker batterienes levetid.<br>Høy temperatur, høy luftfuktighet, dårlig strøm kvalitet og<br>hyppige og kortvarige utladninger vil redusere batterienes levetid.<br><br>Batteriet i Easy UPS-serien kan ikke byttes av brukeren.<br>Kontakt SEITs tekniske støtte for en liste over autoriserte<br>servicesentre i nærheten av deg. |                       |                       |                       |
|                                    | Typisk oppladingstid                        | 6-8 timer                                                                                                                                                                                                                                                                                                                                                                                                   |                       |                       |                       |
| <b>Fysiske<br/>spesifikasjoner</b> | Nettvekt                                    | 3,9 kg                                                                                                                                                                                                                                                                                                                                                                                                      | 4,5 kg                | 5,3 kg                | 5,7 kg                |
|                                    | Mål (HxBxD)                                 | 9,25 cm x 16,05 cm x 30,5 cm                                                                                                                                                                                                                                                                                                                                                                                |                       |                       |                       |

## Installering med veggmontering

- Installer horisontalt; bruk 2 skruer 11,1" (282 mm) fra hverandre.
- La 5/16" (8 mm) av skruen stikke ut fra veggen.

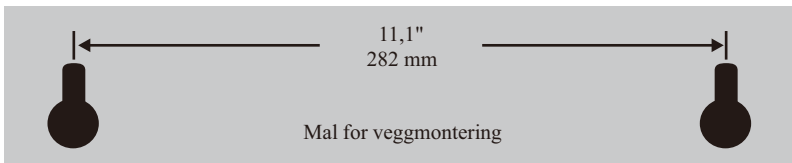

# Statusindikatorer

| Lampe                         | Lydalarm                            | Tilstand                                                                                                                                                                                                                                                             |
|-------------------------------|-------------------------------------|----------------------------------------------------------------------------------------------------------------------------------------------------------------------------------------------------------------------------------------------------------------------|
| <b>På</b>                     | Av                                  | <b>Tilkoblet nett</b> - Easy UPS leverer vekselstrøm til tilkoblet utstyr.                                                                                                                                                                                           |
|                               | Konstant tone                       | <b>Overbelastning tilkoblet nett</b> - Kraften som brukes av det tilkoblede utstyret har overskredet kapasiteten til enheten.<br>Koble fra noe utstyr.                                                                                                               |
|                               | Piper konstant (hvert halve sekund) | <b>Overtemperatur</b> - Enheten er overopphetet og vil drives i AVR-modus i 5 minutter. Easy UPS-enheten slår seg av med mindre temperaturen reduseres. Koble fra noe av det tilkoblede utstyret.                                                                    |
| <b>På</b><br>(av under 4 pip) | 4 pip gjentas hvert 30. sekund      | <b>På batteri</b> - Easy UPS leverer batteristrøm.                                                                                                                                                                                                                   |
| <b>Blinker</b>                | Piper konstant (hvert halve sekund) | <b>Lite batteri</b> - Easy UPS leverer batteristrøm, og batteriet er nær fullstendig utladet.                                                                                                                                                                        |
|                               | Konstant tone                       | <b>Dårlig batteri oppdaget</b> - Batteriet må lades, eller er på slutten av livet.                                                                                                                                                                                   |
| <b>Av</b>                     | Kort pip hvert 4. sekund            | <b>Driftstans grunnet lavt batteri</b> - Batteriet er nesten helt oppbrukt under batteridrift, og Easy UPS venter på nettstrøm for å gå tilbake til det normale.                                                                                                     |
|                               | Konstant tone                       | <b>Overbelastning på batteri</b> - Det tilkoblede utstyret krever mer strøm enn det som produseres av Easy UPS-batteriet.<br>Koble fra enhetene én om gangen for å fjerne overbelastning.<br><br>Hvis problemet ikke er løst, kan du kontakte SEITs tekniske støtte. |
|                               |                                     | <b>Laderfeil registrert</b> - Easy UPS har et internt problem og gir ikke lenger strøm.<br>Kontakt SEITs tekniske støtte                                                                                                                                             |
|                               | Lang pipetone hvert 4. sekund       | <b>Beskyttet mot overtemperatur</b> - Easy UPS er overopphetet og har slått seg av. Koble fra de tilkoblede enhetene én om gangen, eller vent i noen timer til systemet har kjølt seg ned.                                                                           |

## Driftsfunksjoner

### Automatisk spenningsregulering (AVR)

Automatisk spenningsregulering øker/trimmer vekselspenningen når den går under/over visse nivåer.

Dette gjør at utstyret som er koblet til enheten kan operere under forhold med lav/høy spenning forhold, og at batteristrømmen bevares i tilfelle strømbrydd.

Easy UPS vil bytte til batteristrøm hvis inngangsspenningsnivået blir for lavt/høyt for automatisk spenningsregulering for å kompensere, eller hvis strømmen er forvrengt.

# Feilsøking

| Problem og mulig årsak                                                                                                                            | Løsning                                                                                                                                                                                                                                                                                         |
|---------------------------------------------------------------------------------------------------------------------------------------------------|-------------------------------------------------------------------------------------------------------------------------------------------------------------------------------------------------------------------------------------------------------------------------------------------------|
| <b>Easy UPS-en kan ikke skrues på</b>                                                                                                             |                                                                                                                                                                                                                                                                                                 |
| Easy UPS-en er ikke skrudd på.                                                                                                                    | Trykk PÅ/AV-knappen.                                                                                                                                                                                                                                                                            |
| Easy UPS er ikke koblet til vekselstrøm, vekselstrøm er ikke tilgjengelig i stikkkontakten, eller det har oppstått strømbrudd eller overspenning. | Kontroller at strømledningen er riktig tilkoblet stikkkontakten og at det er vekselstrøm i stikkkontakten. Kontroller om nødvendig at stikkkontakten er slått på.                                                                                                                               |
| Batteriet er frakoblet.                                                                                                                           | Se <i>Plasser og slå på på side 2</i> .                                                                                                                                                                                                                                                         |
| <b>Tilkoblet utstyr mister strøm</b>                                                                                                              |                                                                                                                                                                                                                                                                                                 |
| Easy UPS har blitt overbelastet.                                                                                                                  | Fjern alt ikke-vesentlig utstyr som er koblet til stikkontaktene. Koble utstyret til Easy UPS igjen ett etter ett. Lad batteriet i 24 timer for å sikre at det er fulladet. Hvis overbelastning vedvarer, må batteriet byttes ut.                                                               |
| Easy UPS-batteriet er helt utladet.                                                                                                               | Koble Easy UPS til vekselstrøm, og la batteriet lade opp i ti timer.                                                                                                                                                                                                                            |
| Det tilkoblede utstyret godtar ikke den trinntilnærmede sinusbølgeformen fra Easy UPS.                                                            | Utgangsbølgeformen er beregnet for datamaskiner og tilbehørsenheter. Den er ikke beregnet for bruk med motorstyrt utstyr.                                                                                                                                                                       |
| Easy UPS kan trenge service.                                                                                                                      | Kontakt Schneider Electric teknisk støtte for mer grundig feilsøking                                                                                                                                                                                                                            |
| <b>PÅ/AV-knappen er grønn og blinker hvert 30. sekund. 4 pip gjentas hvert 30. sekund.</b>                                                        |                                                                                                                                                                                                                                                                                                 |
| Easy UPS-en drives med batteristrøm.                                                                                                              | Easy UPS-en drives som normalt med batteristrøm. På dette tidspunktet må brukeren lagre alle åpne filer og slå av datamaskinen. Når vekselstrømmen er tilbake, vil batteriet lade opp igjen.                                                                                                    |
| <b>PÅ/AV-knappen blinker grønt, og det piper konstant hvert halve sekund.</b>                                                                     |                                                                                                                                                                                                                                                                                                 |
| Easy UPS-batteriet er nesten tomt og vil slås av                                                                                                  | Easy UPS-batteriet er nesten helt utladet. På dette tidspunktet må brukeren lagre alle åpne filer og slå av datamaskinen. Når vekselstrømmen er tilbake, vil batteriet lade opp igjen.                                                                                                          |
| <b>Easy UPS har utilstrekkelig batteridriftstid</b>                                                                                               |                                                                                                                                                                                                                                                                                                 |
| Batteriet er ikke fulladet.<br>Batteriet er nær slutten av levetiden sin og bør skiftes ut.                                                       | La Easy UPS være koblet til vekselstrøm i ti timer slik at batteriet kan lades opp til full kapasitet.<br>Driftstiden til et batteri reduseres med alderen.<br>Kontakt APC by Schneider Electric på nettsiden <a href="http://www.apc.com">www.apc.com</a> for å bestille erstatningsbatterier. |
| <b>UPS-en og stikkkontakten er slått av, men UPS-en piper hvert 4. sekund. Alarmen dempes etter 32 sekunder.</b>                                  |                                                                                                                                                                                                                                                                                                 |
| UPS-en er slått av på grunn av lavt batteri, men det er kontrollstrøm.                                                                            | UPS-en går tilbake til normal drift når spenningen på vekselstrømningangen er i et normalt område igjen.                                                                                                                                                                                        |

## Service

Dersom enheten trenger service, skal du ikke returnere den til forhandleren. Følg denne fremgangsmåten:

1. Se avsnittet Feilsøking i håndboken for informasjon om hvordan du løser vanlige problemer.
2. Hvis problemet vedvarer, kan du kontakte Schneider Electric ITs (SEITs) kundestøtte via nettsiden til Schneider Electric, **www.apc.com**.
  - a. Skriv ned modellnummeret, serienummeret og kjøpsdatoen. Modell- og serienummerne befinner seg på enhetens bakpanel.
  - b. Ring SEITs kundestøtte, så vil en tekniker prøve å løse problemet over telefonen. Hvis dette ikke lar seg gjøre, vil du få et RMA-nummer (Returned Material Authorization-nummer) for retur.
  - c. Hvis enheten dekkes av garantien, er reparasjonen gratis.
  - d. Prosedyrer for service og retur kan variere fra land til land. Du finner spesifikk informasjon for hvert land på webområdet til Schneider Electric.
3. Enheten pakkes om mulig i originalemballasjen for å unngå skader under frakt. Bruk aldri isoporkuler til innpakkingen. Skade som påføres under transport, dekkes ikke av garantien.
4. **Alltid KOBLE FRA UPS-BATTERIENE før du sender dem. Regelverket til United States Department of Transportation (DOT) og International Air Transport Association (IATA) krever at UPS-batterier skal være frakoblet før forsendelse.** De interne batteriene kan bli igjen i UPS-en.
5. Skriv RMA-nummeret som du fikk fra kundestøtteavdelingen, på utsiden av pakningen.
6. Returner enheten med et forsikret, forhåndsbetalt fraktselskap til adressen du har mottatt fra Kundesupport

## Garanti

**Registrer produktet på nett. <http://warranty.apc.com>**

Standardgarantien er to (2) år fra kjøpsdatoen. SEITs standardprosedyre er å erstatte originalapparatet med et nytt apparat. Kunder som må ha tilbake originalapparatet på grunn av eiendomsmerker og festsatte nedskrivningsplaner, må opplyse om slike behov ved første gangs kontakt med en representant for SEITs tekniske brukerstøtte.

SEIT sender erstatningsapparatet når det ødelagte apparatet er mottatt til reparasjon, eller så snart et gyldig kredittkortnummer er oppgitt. Det er kunden som betaler frakten av apparatet til SEIT. SEIT betaler frakten for erstatningsapparatet når det sendes til kunden.

## Verdensomspennende IT-kundestøtte for Schneider Electric

Informasjon om kundestøtte i ditt land finner du på nettsiden til Schneider Electric på **www.apc.com**.

## Easy UPS z podręcznikiem użytkownika Seria BVS 500VA, 650VA, 800VA, 1000VA

### Informacje ogólne i dotyczące bezpieczeństwa INSTRUKCJE NALEŻY ZACHOWAĆ –

W niniejszym podręczniku znajdują się ważne instrukcje, których należy przestrzegać podczas montażu, obsługi i konserwacji systemu. Zawartość opakowania należy sprawdzić przy odbiorze. W razie stwierdzenia jakichkolwiek uszkodzeń należy powiadomić przewoźnika i sprzedawcę.

- Zasilacz jest przeznaczony do użytku wyłącznie w pomieszczeniach zamkniętych.
- Gniazdo zasilania sieciowego, zasilające UPS należy zainstalować w pobliżu UPS i powinno być łatwo dostępne.
- UPS należy podłączyć do uziemionego gniazda sieciowego.

### **⚠ PRZESTROGA**

#### **SIARKOWODÓR I NADMIERNE ZADYMIE NIE**

- Po zakończeniu żywotności przydatności serwisowej akumulatory należy wymienić.
- Akumulatory należy wymienić, gdy urządzenie wskaże, że wymiana jest konieczna.
- Podczas wymiany akumulatorów, należy je wymienić na nowe, tej samej ilości i tego samego rodzaju, jak oryginalnie zainstalowane w urządzeniu.

**Nieprzeżegnanie podanych instrukcji może spowodować mniejsze lub średnie obrażenia albo uszkodzenie urządzenia.**

- Serwisowanie akumulatorów powinno być wykonywane lub nadzorowane przez personel dysponujący odpowiednią wiedzą w zakresie akumulatorów i wymaganych środków ostrożności.
- Podczas wymiany akumulatora zasilacz UPS musi być wyłączony, a wtyczka zasilania odłączona od gniazda.
- **PRZESTROGA** Nie należy wrzucać akumulatorów do ognia. Akumulatory mogą eksplodować.
- **PRZESTROGA** Wymiana akumulatora na akumulator nieodpowiedniego typu może spowodować jego eksplozję. Zużyte akumulatory należy usunąć zgodnie z instrukcjami.
- Nie należy otwierać lub uszkadzać akumulatorów. Zawierają one trujące i szkodliwe dla skóry i oczu elektrolity.
- **PRZESTROGA** Akumulatory powodują zagrożenie porażeniem elektrycznym i dużym prądem zwarciovym.
- Podczas pracy z akumulatorami należy stosować następujące środki ostrożności.
  - a. Należy zdjąć zegarki, pierścionki lub inne metalowe przedmioty.
  - b. Należy używać narzędzi z izolowanymi uchwytami.
  - c. Należy zakładać gumowe rękawice i buty na gumowej podeszwie.
  - d. Na akumulatorach nie wolno kłaść narzędzi ani metalowych części.
  - e. Przed podłączeniem lub odłączeniem zacisków akumulatorów należy odłączyć źródło ładowania.
  - f. Należy określić, czy akumulator nie został przypadkowo uziemiony. Jeśli został przypadkowo uziemiony, należy odłączyć źródło od uziemienia. Kontakt z jakąkolwiek częścią uziemionego akumulatora, może spowodować porażenie prądem elektrycznym. Prawdopodobieństwo wystąpienia porażenia można zmniejszyć, po odłączeniu takiego uziemienia podczas instalacji i konserwacji.

### Ostrzeżenie dotyczące częstotliwości radiowych

To jest produkt UPS kategorii C2. Produkt może powodować zakłócenia radiowe w budynkach mieszkalnych, dlatego użytkownik może być zmuszony do podjęcia dodatkowych kroków w celu ich wyeliminowania.

# Umieszczanie i włączanie zasilacza

1. Zasilacz Easy UPS należy umieścić tak, aby chronić go przed działaniem:

- Bezpośredniego światła słonecznego
- Zbyt wysokiej temperatury
- Nadmiernej wilgoci
- Nadmierne zakurzenie/zabrudzenie



Do pracy, urządzenie należy umieścić na podłodze.

2. Podłącz akumulator, pociągając uchwyt akumulatora w górę, a następnie wpychając go do urządzenia.

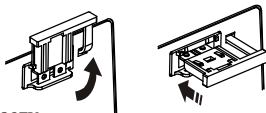

3. Podłączyć sprzęt do zasilacza. Nie należy używać przedłużaczy.



4. Podłączyć przewód zasilający Easy UPS bezpośrednio do gniazda ściennego, a nie do urządzenia przeciwprzepięciowego lub listwy zasilającej.



5. Naciśnij przycisk WŁ./WYŁ., aby włączyć urządzenie.

Zapalona zielona dioda „Power On” potwierdza włączenie zasilacza Easy UPS i jego gotowość do pracy. W celu zapewnienia odpowiedniego czasu pracy zasilacz Easy UPS należy ładować przez co najmniej 6 godzin. Urządzenie to ładuje się za każdym razem, gdy zostanie podłączone do źródła zasilania prądem zmiennym, zarówno gdy jest włączone, jak i wyłączone.

## Charakterystyka

- A** Przycisk WŁ./WYŁ. ze wskaźnikiem
- B** Kabel zasilający wejściowy  
\*wyłącznie dla modeli z gniazdem Schuko
- C** Gniazda awaryjnego zasilania akumulatorowego i przeciwprzepięciowe
- D** Złącze akumulatora
- E** Bezpiecznik automatyczny  
\*wyłącznie dla modeli z gniazdem Schuko
- F** Wejście zasilania prądu zmiennego z bezpiecznikiem prądu zmiennego

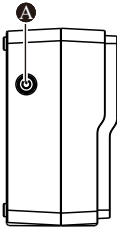
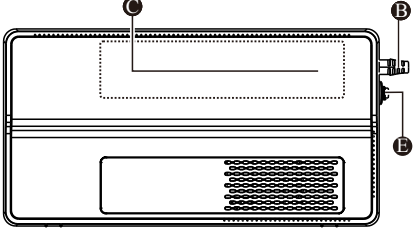
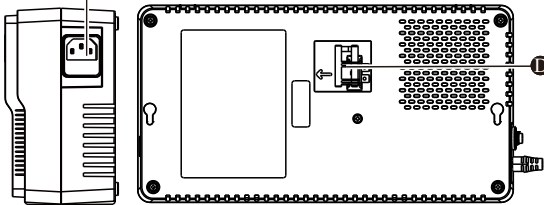
| Model                                                 | Typ gniazda i liczba gniazd                                                             |
|-------------------------------------------------------|-----------------------------------------------------------------------------------------|
| BVS500I<br>BVS650I<br>BVS800I<br>BVS1000I             |  x 6   |
| BVS500I-GR<br>BVS650I-GR<br>BVS800I-GR<br>BVS1000I-GR |  x 4 |
| BVS500I-MS<br>BVS650I-MS<br>BVS800I-MS<br>BVS1000I-MS |  x 4 |

Kabel przyłączeniowy NEMA do podłączenia komputera  
\*wyłącznie dla modeli z gniazdem uniwersalnym

Kabel przyłączeniowy IEC do podłączenia komputera  
\*wyłącznie dla modeli z gniazdem IEC

## Dane techniczne

| Model                     |                                                                      | BVS500I                                                                                                                                                                                                                                                                                                                                                                                                                                                             | BVS650I                      | BVS800I                      | BVS1000I                     |
|---------------------------|----------------------------------------------------------------------|---------------------------------------------------------------------------------------------------------------------------------------------------------------------------------------------------------------------------------------------------------------------------------------------------------------------------------------------------------------------------------------------------------------------------------------------------------------------|------------------------------|------------------------------|------------------------------|
| <b>Wejście</b>            | Napięcie                                                             | 230 VAC                                                                                                                                                                                                                                                                                                                                                                                                                                                             |                              |                              |                              |
|                           | Częstotliwość                                                        | 50 Hz lub 60 Hz                                                                                                                                                                                                                                                                                                                                                                                                                                                     |                              |                              |                              |
|                           | Napięcie przejścia na zasilanie akumulatorowe (przy spadku napięcia) | 170 VAC, typowe                                                                                                                                                                                                                                                                                                                                                                                                                                                     |                              |                              |                              |
|                           | Napięcie przejścia na zasilanie akumulatorowe (przy przepięciu)      | 280 VAC, typowe                                                                                                                                                                                                                                                                                                                                                                                                                                                     |                              |                              |                              |
| <b>Wyjście</b>            | Moc zasilacza UPS (całkowita)                                        | 500VA / 300W                                                                                                                                                                                                                                                                                                                                                                                                                                                        | 650VA / 375W                 | 800VA / 450W                 | 1000VA / 600W                |
|                           | Napięcie przy zasilaniu z akumulatora                                | Prąd zmienny 230V ± 10%                                                                                                                                                                                                                                                                                                                                                                                                                                             |                              |                              |                              |
|                           | Częstotliwość — zasilanie akumulatorowe                              | 50 Hz / 60 Hz ± 1Hz                                                                                                                                                                                                                                                                                                                                                                                                                                                 |                              |                              |                              |
|                           | Czas przejścia                                                       | 6 ms (typowy)                                                                                                                                                                                                                                                                                                                                                                                                                                                       |                              |                              |                              |
| <b>Ochrona</b>            | Wejście prądu przemiennego                                           |                                                                                                                                                                                                                                                                                                                                                                                                                                                                     |                              |                              |                              |
|                           | Bezpiecznik automatyczny                                             | 5A                                                                                                                                                                                                                                                                                                                                                                                                                                                                  | 5A                           | 7A                           | 7A                           |
|                           | Bezpiecznik wejścia prądu zmiennego                                  | 5A                                                                                                                                                                                                                                                                                                                                                                                                                                                                  | 5A                           | 10A                          | 10A                          |
| <b>Akumulator</b>         | Typ (bezobsługowy)                                                   | 12V, 4,5AH<br>ołowiowo-kwasowy                                                                                                                                                                                                                                                                                                                                                                                                                                      | 12V, 7AH<br>ołowiowo-kwasowy | 12V, 7AH<br>ołowiowo-kwasowy | 12V, 9AH<br>ołowiowo-kwasowy |
|                           | Przeciętny czas eksploatacji                                         | Typowa żywotność akumulatora wynosi od trzech do pięciu lat. Mają na nią wpływ czynniki środowiskowe. Wysokie temperatury, duża wilgotność, niska jakość zasilania sieciowego i częste, szybkie rozładowania skracają żywotność akumulatora.<br><br>Akumulator serii Easy UPS nie jest przeznaczony do wymiany przez użytkownika.<br>Należy skontaktować się z pomocą techniczną firmy SEIT w celu uzyskania listy najbliższych autoryzowanych centrów serwisowych. |                              |                              |                              |
|                           | Typowy czas ładowania                                                | 6-8 godz.                                                                                                                                                                                                                                                                                                                                                                                                                                                           |                              |                              |                              |
| <b>Parametry fizyczne</b> | Waga netto                                                           | 3,9 kg                                                                                                                                                                                                                                                                                                                                                                                                                                                              | 4,5 kg                       | 5,3 kg                       | 5,7 kg                       |
|                           | Wymiary (WxSxG)                                                      | 9,25 cm x 16,05 cm x 30,5 cm                                                                                                                                                                                                                                                                                                                                                                                                                                        |                              |                              |                              |

## Montaż na ścianie

- Instalacja w poziomie, użyj 2 śruby w rozstawie 11,1" (282 mm).
- Śruba powinna wystawać od ściany o 5/16" (8 mm).

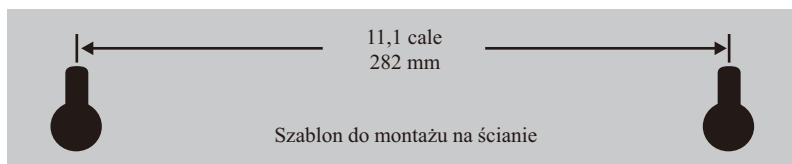

# Kontrolki

| Dioda LED                                | Alarm dźwiękowy                                                                                                                                                           | Stan systemu                                                                                                                                                                                                                                                                                               |
|------------------------------------------|---------------------------------------------------------------------------------------------------------------------------------------------------------------------------|------------------------------------------------------------------------------------------------------------------------------------------------------------------------------------------------------------------------------------------------------------------------------------------------------------|
| Wl.                                      | Wyl.                                                                                                                                                                      | <b>Podłączenie do sieci</b> - zasilacz Easy UPS dostarcza zasilanie prądem zmiennym do podłączonych urządzeń.                                                                                                                                                                                              |
|                                          | Ciągły sygnał dźwiękowy                                                                                                                                                   | <b>Przeciążenie w trybie sieciowym</b> - pobór mocy przez podłączone urządzenia przekracza wydajność urządzenia. Odłącz niektóre urządzenia.                                                                                                                                                               |
|                                          | Stałe sygnały dźwiękowe (co 1/2 sekundy)                                                                                                                                  | <b>Nadmierna temperatura</b> - Urządzenie przegrzewa się i będzie pracować w trybie AVR przez 5 minut. Jeśli temperatura nie zostanie obniżona, Easy UPS wyłączy się. Odłącz niektóre urządzenia.                                                                                                          |
| Wl.<br>(wyl. po 4 sygnałach dźwiękowych) | 4 sygnały dźwiękowe co 30 sekund                                                                                                                                          | <b>Zasilanie akumulatorowe</b> - urządzenie Easy UPS dostarcza zasilanie z akumulatora.                                                                                                                                                                                                                    |
| Miga                                     | Stałe sygnały dźwiękowe (co 1/2 sekundy)                                                                                                                                  | <b>Niski poziom naładowania akumulatorów</b> - Easy UPS zapewni zasilanie akumulatora, a akumulator jest bliski całkowitemu rozładowaniu.                                                                                                                                                                  |
|                                          | Ciągły sygnał dźwiękowy                                                                                                                                                   | <b>Wykryto niesprawny akumulator</b> - akumulator należy naładować lub kończy się jego żywotność.                                                                                                                                                                                                          |
| Wyl.                                     | Krótki sygnał dźwiękowy co 4 sekundy                                                                                                                                      | <b>Wyłączenie z powodu niskiego stanu naładowania akumulatora</b> - podczas pracy w trybie Zasilanie akumulatorowe akumulator został prawie całkowicie rozładowany i zasilacz Easy UPS czeka na przywrócenie zasilania prądem zmiennym.                                                                    |
|                                          | Ciągły sygnał dźwiękowy                                                                                                                                                   | <b>Przeciążenie w trybie akumulatorowym</b> - podłączone urządzenia wymagają większej mocy niż zapewniana przez akumulator zasilacza Easy UPS. Odłączaj kolejno urządzenia, aby usunąć przeciążenie.<br><br>Jeśli problem nie zostanie naprawiony, należy skontaktować się z pomocą techniczną firmy SEIT. |
|                                          |                                                                                                                                                                           | <b>Wykryta usterka ładowarki</b> - wystąpił wewnętrzny problem Easy UPS i nie zapewnia on zasilania. Skontaktować się z serwisem pomocy technicznej SEIT.                                                                                                                                                  |
| Długi sygnał dźwiękowy co 4 sekundy      | <b>Ochrona przed zbyt wysoką temperaturą</b> - zasilacz Easy UPS wyłączył się po przegrzaniu. Odłącz kolejno urządzenia lub odczekaj kilka godzin na ochłodzenie systemu. |                                                                                                                                                                                                                                                                                                            |

## Funkcje związane z działaniem

### Automatyczna regulacja napięcia (AVR)

Automatyczna regulacja napięcia zwiększa/zmniejsza napięcie prądu zmiennego, po jego nadmiernym wzroście/spadku.

Umożliwia to działanie podłączonych urządzeń w warunkach niskiego/wysokiego napięcia przy zachowaniu mocy akumulatora na wypadek przerwy w dostawie prądu.

Zasilacz Easy UPS przełączy się na zasilanie akumulatorowe, jeśli poziom napięcia wejściowego będzie zbyt niski/wysoki do zrównoważenia przez funkcję automatycznej regulacji napięcia albo w przypadku zakłóceń dostawy prądu zmiennego.



# Rozwiązywanie problemów

| Problem i możliwa przyczyna                                                                                                                                                        | Rozwiązanie                                                                                                                                                                                                                                                                                                                                                 |
|------------------------------------------------------------------------------------------------------------------------------------------------------------------------------------|-------------------------------------------------------------------------------------------------------------------------------------------------------------------------------------------------------------------------------------------------------------------------------------------------------------------------------------------------------------|
| <b>Urządzenie Easy UPS nie daje się włączyć</b>                                                                                                                                    |                                                                                                                                                                                                                                                                                                                                                             |
| Zasilacz Easy UPS nie został włączony.                                                                                                                                             | Naciśnij przycisk WŁ./WYŁ.                                                                                                                                                                                                                                                                                                                                  |
| Easy UPS nie jest podłączony do zasilania prądem zmiennym, brak zasilania prądem zmiennym w gnieździe ściennym lub chwilowy brak zasilania prądem zmiennym lub nadmierne napięcie. | Upewnij się, że przewód zasilający jest pewnie podłączony do gniazda ściennego oraz, że gniazdo ścienne jest zasilane prądem zmiennym. Jeśli gniazdo ścienne ma przełącznik, sprawdź czy jest włączony.                                                                                                                                                     |
| Akumulator jest odłączony.                                                                                                                                                         | Sprawdź <i>Umieść i włącz zasilanie na stronie 2.</i>                                                                                                                                                                                                                                                                                                       |
| <b>Podłączony sprzęt traci zasilanie</b>                                                                                                                                           |                                                                                                                                                                                                                                                                                                                                                             |
| Wystąpiło przeciążenie Easy UPS.                                                                                                                                                   | Odłącz od gniazda wszelkie podłączone, nieistotne urządzenia. Podłącz ponownie kolejno urządzenia do Easy UPS.<br>Aby się upewnić, co do pełnego naładowania, akumulator należy ładować przez 24 godziny. Jeśli nadal będzie występowało nadmierne naładowanie, wymień akumulator.                                                                          |
| Akumulator Easy UPS jest całkowicie rozładowany.                                                                                                                                   | Podłącz Easy UPS do zasilania prądem zmiennym i wykonaj ładowanie akumulatora przez dziesięć godzin.                                                                                                                                                                                                                                                        |
| Podłączone urządzenie nie akceptuje kształtu przebiegu fali w postaci schodkowej aproksymacji sinusoidy zasilacza Easy UPS.                                                        | Ten kształt przebiegu fali jest przeznaczony do zasilania komputerów i urządzeń peryferyjnych. Nie jest on przeznaczony do używania z urządzeniami silnikowymi.                                                                                                                                                                                             |
| Urządzenie Easy UPS może wymagać obsługi technicznej.                                                                                                                              | Aby uzyskać dalsze informacje rozwiązywania problemów, skontaktuj się z pomocą techniczną Schneider Electric.                                                                                                                                                                                                                                               |
| <b>Przycisk WŁ./WYŁ. świeci zielonym światłem i miga co 30 sekund. 4 sygnały dźwiękowe co 30 sekund</b>                                                                            |                                                                                                                                                                                                                                                                                                                                                             |
| Zasilacz Easy UPS działa na zasilaniu akumulatorowym.                                                                                                                              | Zasilacz Easy UPS działa normalnie na zasilaniu akumulatorowym. W tym miejscu użytkownik powinien zapisać wszystkie otwarte pliki i wyłączyć komputer. Po przywróceniu zasilania prądem zmiennym, nastąpi ładowanie akumulatora.                                                                                                                            |
| <b>Przycisk WŁ./WYŁ. miga zielonym światłem i generuje stały dźwięk co 1/2 sekundy.</b>                                                                                            |                                                                                                                                                                                                                                                                                                                                                             |
| Akumulator Easy UPS jest prawie rozładowany i zostanie wyłączony                                                                                                                   | Akumulator Easy UPS jest prawie całkowicie rozładowany. W tym miejscu użytkownik powinien zapisać wszystkie otwarte pliki i wyłączyć komputer. Po przywróceniu zasilania prądem zmiennym, nastąpi ładowanie akumulatora.                                                                                                                                    |
| <b>Easy UPS ma nieodpowiedni czas działania na zasilaniu baterijnym</b>                                                                                                            |                                                                                                                                                                                                                                                                                                                                                             |
| Akumulator nie został w pełni naładowany. Skończył się okres przydatności serwisowej akumulatora i należy go wymienić.                                                             | Easy UPS należy podłączyć do zasilania prądem zmiennym na dziesięć godzin, aż do naładowania akumulatora do pełnej pojemności.<br>Wraz ze starzeniem się akumulatora, skraca się czas jego działania. Aby zamówić akumulatory zamiennie, skontaktuj się z APC by Schneider Electric pod adresem internetowym <a href="http://www.apc.com">www.apc.com</a> . |
| <b>UPS i gniazda są wyłączone, ale UPS generuje sygnał dźwiękowy co 4 sekundy. Po 32 sekundach alarm zostanie wyciszony.</b>                                                       |                                                                                                                                                                                                                                                                                                                                                             |
| UPS wyłączył się z powodu niskiego poziomu naładowania akumulatora, ale zostało utrzymane sterowanie.                                                                              | Po przywróceniu normalnego zakresu napięcia prądu zmiennego, zostanie przywrócone normalne działanie UPS.                                                                                                                                                                                                                                                   |

## Serwis

Jeżeli urządzenie wymaga naprawy, nie należy zwracać go sprzedawcy. Należy wykonać następujące kroki:

1. Przejrzeć sekcję Rozwiązywanie problemów w instrukcji obsługi, aby wyeliminować najczęściej występujące problemy.
2. Jeśli problemu nie da się rozwiązać, skontaktować się z pomocą techniczną firmy Schneider Electric IT (SEIT) za pośrednictwem witryny internetowej firmy Schneider Electric pod adresem, **www.apc.com**.
  - a. Zanotować numer modelu i numer seryjny oraz datę zakupu. Numer modelu i numer seryjny znajdują się na tylnym panelu urządzenia.
  - b. Skontaktuj się telefonicznie z pracownikiem pomocy technicznej firmy SEIT. Pracownik poprosi o opisanie problemu i w miarę możliwości postara się rozwiązać go telefonicznie. Jeżeli nie będzie to możliwe, pracownik poda numer upoważnienia do zwrotu (RMA, Returned Material Authorization).
  - c. Jeżeli urządzenie jest na gwarancji, naprawy są bezpłatne.
  - d. Procedury serwisowania i zwrotów mogą się różnić w zależności od kraju. Szczegółowe instrukcje dla poszczególnych krajów można znaleźć w witrynie internetowej firmy Schneider Electric.
3. Jeżeli jest to możliwe, zapakować urządzenie w oryginalne opakowanie, aby zapobiec jego uszkodzeniu podczas transportu. W opakowaniu nigdy nie należy umieszczać kulek styropianowych. Uszkodzenia powstałe podczas transportu nie są objęte gwarancją.
4. **Przed wysyłką należy zawsze ODŁĄCZYĆ AKUMULATORY zasilacza UPS. Przepisy Departamentu Transportu USA i zrzeczenia IATA nakazują odłączenie akumulatorów zasilacza na czas transportu.** Wewnętrzne akumulatory mogą pozostać w zasilaczu UPS.
5. Zapisać uzyskany z centrum pomocy technicznej numer upoważnienia do zwrotu (RMA) na opakowaniu.
6. Wysłać urządzenie pocztą kurierską ubezpieczoną i opłaconą we własnym zakresie na adres podany przez pracownika centrum pomocy technicznej

## Gwarancja

**Zarejestruj urządzenie w trybie online: <http://warranty.apc.com>**

Standardowej gwarancji udziela się na okres dwóch (2) lat od daty nabycia. Standardową procedurą firmy SEIT jest wymiana oryginalnego urządzenia na urządzenie fabrycznie odnowione. Klienci, którzy chcą otrzymać z powrotem oryginalne urządzenie ze względu na ewidencję lub amortyzację środków trwałych, muszą zgłosić ten fakt podczas pierwszego kontaktu z przedstawicielem Pomocy technicznej SEIT.

Firma SEIT wyśle urządzenie zastępcze, gdy uszkodzony sprzęt dotrze do działu serwisu lub wcześniej, pod warunkiem podania numeru ważnej karty kredytowej. Koszty przesyłki urządzenia do firmy SEIT ponosi klient. Firma SEIT ponosi koszty transportu lądowego urządzenia zastępczego do klienta.

## Pomoc techniczna dla klientów firmy Schneider Electric IT na świecie

Informacje dotyczące pomocy technicznej dla poszczególnych krajów są dostępne w witrynie internetowej firmy Schneider Electric pod adresem **www.apc.com**.

# Manual do Utilizador de Easy UPS

## Série BVS 500VA, 650VA, 800VA, 1000VA

## Informação geral e normas de segurança

### GUARDE ESTAS INSTRUÇÕES

Este manual contém instruções importantes que devem ser cumpridas durante a instalação e a manutenção da UPS e das baterias.

Inspeccione o conteúdo da embalagem no momento da sua receção. Notifique o transportador e o distribuidor se houver quaisquer danos.

- Esta UPS foi concebida exclusivamente para uso em espaço interior.
- A tomada elétrica que alimenta a UPS deve estar instalada próximo da UPS e ser facilmente acessível.
- A UPS deve estar ligada a uma tomada com ligação à terra.

### **⚠ ATENÇÃO**

#### **SULFURETO DE HIDROGÉNIO E FUMO EXCESSIVO**

- As baterias devem ser substituídas quando atingirem o final da sua vida útil.
- As baterias devem ser substituídas quando a unidade indicar que é necessária a sua substituição.
- Substitua as baterias por outras da mesma referência e tipo daquelas instaladas originalmente no equipamento.

**O incumprimento destas instruções pode provocar ferimentos ligeiros ou moderados e danos no equipamento.**

- A manutenção das baterias deve ser realizada ou supervisionada por pessoal conhecedor das mesmas e das precauções exigidas.
- Antes de substituir a bateria, desligue a UPS e desligue o cabo de alimentação AC.
- **ATENÇÃO** Não coloque as baterias em contacto com fogo. As baterias podem explodir.
- **ATENÇÃO** Existe o risco de explosão se a bateria for substituída por outra de tipo incorreto. Elimine as baterias usadas de acordo com as instruções.
- Não abra nem danifique as baterias. Contêm um electrólito que é tóxico e nocivo para a pele e para os olhos.
- **ATENÇÃO** Uma bateria pode apresentar um risco de choque elétrico e corrente de curto-circuito alta. As seguintes precauções devem ser observadas quando se trabalha com baterias.
  - a. Retire relógios, anéis ou outros objetos metálicos.
  - b. Utilize ferramentas com pegas isoladas.
  - c. Use luvas e botas de borracha.
  - d. Não coloque ferramentas ou peças de metal em cima das baterias.
  - e. Desligue a fonte de carregamento antes de ligar ou desligar os terminais das baterias.
  - f. Verifique se a bateria está inadvertidamente ligada à terra. Em caso afirmativo, remova a fonte de ligação à terra. O contacto com qualquer parte de uma bateria ligada à terra poderá provocar um choque elétrico. A possibilidade da ocorrência de choques pode ser reduzida se as ligações à terra forem removidas durante a instalação e manutenção

## Aviso relativo a radiofrequência

Este é um produto UPS de categoria C2. Num ambiente residencial, este produto pode causar interferência radioelétrica, situação em que o utilizador poderá ter de tomar medidas adicionais.

# Posicionar e ligar

1. Posicione a Easy UPS de forma a evitar:

- Luz solar direta
- Calor excessivo
- Humidade excessiva
- Poeira/sujidade excessiva



Para um funcionamento em segurança, coloque a unidade no chão.

2. Ligue a bateria puxando a pega da bateria para cima e empurrando-a para o interior da unidade.

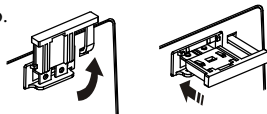

3. Ligue o equipamento à UPS. Evite utilizar cabos de extensão.



4. Ligue o cabo de alimentação da Easy UPS diretamente a uma tomada de rede; nunca a um protetor de picos de tensão ou extensão elétrica.

5. Pressione o botão Ativar/Desativar para ligar a unidade.

O indicador verde "Ligar" confirma que a Easy UPS está ligada e preparada para proteger a alimentação elétrica. A Easy UPS deverá carregar durante um mínimo de 6 horas para assegurar um tempo de suporte de alimentação suficiente. A unidade está em carregamento sempre que estiver ligada à alimentação AC, independentemente de a unidade estar ligada ou desligada.

## Características

- |                                                                         |                                                               |
|-------------------------------------------------------------------------|---------------------------------------------------------------|
| <b>A</b> Botão Ativar/Desativar com indicador                           | <b>D</b> Conector da bateria                                  |
| <b>B</b> Cabo de alimentação<br>*apenas para o modelo com tomada Schuko | <b>E</b> Disjuntor<br>*apenas para o modelo com tomada Schuko |
| <b>C</b> Tomadas de reserva da bateria e protegidas contra sobretensão  | <b>F</b> Tomada de alimentação AC com fusível                 |

| Modelo                                                | Tipo e quantidade de tomadas                                                            |
|-------------------------------------------------------|-----------------------------------------------------------------------------------------|
| BVS500I<br>BVS650I<br>BVS800I<br>BVS1000I             |  x 6   |
| BVS500I-GR<br>BVS650I-GR<br>BVS800I-GR<br>BVS1000I-GR |  x 4 |
| BVS500I-MS<br>BVS650I-MS<br>BVS800I-MS<br>BVS1000I-MS |  x 4 |

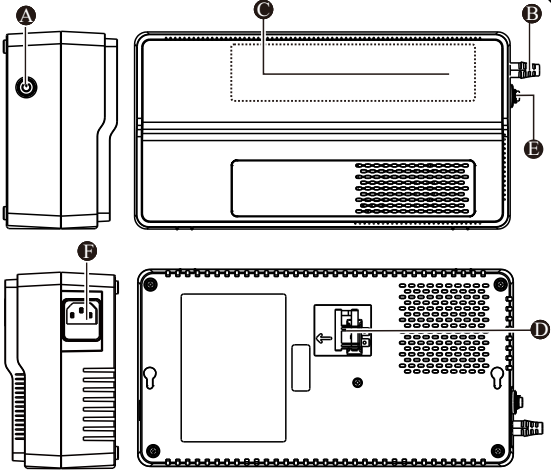



Cabo auxiliar NEMA para ligação ao PC  
\*apenas para o modelo com tomada Universal



Cabo auxiliar IEC para ligação ao PC  
\*apenas para o modelo com tomada IEC

# Especificações

| Modelo                  |                                      | BVS500I                                                                                                                                                                                                                                                                                                                                                                                                                                                            | BVS650I               | BVS800I               | BVS1000I              |
|-------------------------|--------------------------------------|--------------------------------------------------------------------------------------------------------------------------------------------------------------------------------------------------------------------------------------------------------------------------------------------------------------------------------------------------------------------------------------------------------------------------------------------------------------------|-----------------------|-----------------------|-----------------------|
| <b>Entrada</b>          | Tensão                               | 230 Vca                                                                                                                                                                                                                                                                                                                                                                                                                                                            |                       |                       |                       |
|                         | Frequência                           | 50 Hz ou 60 Hz                                                                                                                                                                                                                                                                                                                                                                                                                                                     |                       |                       |                       |
|                         | Transferência de semi-apagões        | 170 Vca, típica                                                                                                                                                                                                                                                                                                                                                                                                                                                    |                       |                       |                       |
|                         | Transferência de sobretensão         | 280 Vca, típica                                                                                                                                                                                                                                                                                                                                                                                                                                                    |                       |                       |                       |
| <b>Saída</b>            | Capacidade da UPS (total)            | 500VA / 300W                                                                                                                                                                                                                                                                                                                                                                                                                                                       | 650VA / 375W          | 800VA / 450W          | 1000VA / 600W         |
|                         | Tensão a bateria                     | 230Vca ± 10%                                                                                                                                                                                                                                                                                                                                                                                                                                                       |                       |                       |                       |
|                         | Frequência - A bateria               | 50 Hz / 60 Hz ± 1Hz                                                                                                                                                                                                                                                                                                                                                                                                                                                |                       |                       |                       |
|                         | Tempo de transferência               | 6ms típico                                                                                                                                                                                                                                                                                                                                                                                                                                                         |                       |                       |                       |
| <b>Proteção</b>         | Entrada CA Disjuntor                 | 5A                                                                                                                                                                                                                                                                                                                                                                                                                                                                 | 5A                    | 7A                    | 7A                    |
|                         | Fusível de entrada AC                | 5A                                                                                                                                                                                                                                                                                                                                                                                                                                                                 | 5A                    | 10A                   | 10A                   |
| <b>Bateria</b>          | Tipo (sem necessidade de manutenção) | 12V, 4,5AH chumbo-ácido                                                                                                                                                                                                                                                                                                                                                                                                                                            | 12V, 7AH chumbo-ácido | 12V, 7AH chumbo-ácido | 12V, 9AH chumbo-ácido |
|                         | Tempo médio de vida                  | <p>Regra geral, a bateria tem uma vida útil entre três a cinco anos. A vida útil da bateria é afetada por fatores ambientais. Temperaturas elevadas, humidade elevada, má qualidade da rede eléctrica e descargas frequentes de curta duração diminuem a vida útil da bateria.</p> <p>A bateria da série Easy UPS não pode ser substituída pelo utilizador. Contacte a Assistência Técnica da SEIT para obter uma lista de centros de assistência perto de si.</p> |                       |                       |                       |
|                         | Tempo normal de recarga              | 6 - 8 horas                                                                                                                                                                                                                                                                                                                                                                                                                                                        |                       |                       |                       |
| <b>Aspectos Físicos</b> | Peso líquido                         | 3,9 kg                                                                                                                                                                                                                                                                                                                                                                                                                                                             | 4,5 kg                | 5,3 kg                | 5,7 kg                |
|                         | Dimensões (A x L x P)                | 9,25 cm x 16,05 cm x 30,5 cm                                                                                                                                                                                                                                                                                                                                                                                                                                       |                       |                       |                       |

## Instalação com montagem na parede

- Instalação horizontal, utilize 2 parafusos afastados 282 mm (11,1") entre si.
- Deixe o parafuso sobressair 8 mm (5/16") da parede.

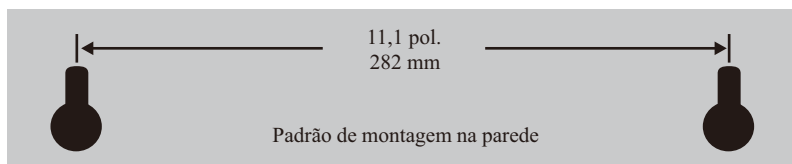

# Indicadores de estado

| LED                                                 | Alarme Audível                                                                                                                                                            | Condição                                                                                                                                                                                                                                                                         |
|-----------------------------------------------------|---------------------------------------------------------------------------------------------------------------------------------------------------------------------------|----------------------------------------------------------------------------------------------------------------------------------------------------------------------------------------------------------------------------------------------------------------------------------|
| <b>Ligado</b>                                       | Desligado                                                                                                                                                                 | <b>Pela Rede</b> - A Easy UPS está a fornecer alimentação AC ao equipamento conectado.                                                                                                                                                                                           |
|                                                     | Som constante                                                                                                                                                             | <b>Sobrecarga de alimentação</b> - A corrente utilizada pelo equipamento ligado excedeu a capacidade da unidade.<br>Desligue o equipamento.                                                                                                                                      |
|                                                     | Avisos sonoros constantes (a cada 1/2 segundo)                                                                                                                            | <b>Sobreaquecimento</b> - A unidade sobreaqueceu e funcionará no modo AVR durante 5 minutos. A Easy UPS irá desligar se a temperatura não diminuir. Desligue algum dos equipamentos ligados.                                                                                     |
| <b>Ligado</b><br>(Apagado durante 4 sinais sonoros) | 4 sinais sonoros a cada 30 segundos                                                                                                                                       | <b>Em bateria</b> - A Easy UPS está a fornecer energia da bateria.                                                                                                                                                                                                               |
| <b>Intermitente</b>                                 | Avisos sonoros constantes (a cada 1/2 segundo)                                                                                                                            | <b>Bateria fraca</b> - A Easy UPS está a fornecer energia da bateria às e a bateria está prestes a atingir um estado de descarga total.                                                                                                                                          |
|                                                     | Som constante                                                                                                                                                             | <b>Bateria defeituosa detetada</b> - A bateria precisa de ser carregada, ou está a atingir o tempo limite de vida útil.                                                                                                                                                          |
| <b>Desligado</b>                                    | Sinal sonoro curto a cada 4 segundos                                                                                                                                      | <b>Encerramento por bateria fraca</b> - Durante a alimentação a bateria, a carga da bateria esgota-se por completo e a Easy UPS retomará o seu normal funcionamento quando a alimentação AC for restaurada.                                                                      |
|                                                     | Som constante                                                                                                                                                             | <b>Sobrecarga a bateria</b> - O equipamento ligado à Easy UPS necessita de mais energia do que aquela fornecida pela bateria.<br>Desligue um dispositivo de cada vez para eliminar a sobrecarga.<br><br>Se o problema não for corrigido, contacte a Assistência Técnica da SEIT. |
|                                                     |                                                                                                                                                                           | <b>Falha de deteção do carregador</b> - A Easy UPS tem um problema interno e não está a fornecer energia.<br>Contacte a Assistência Técnica da SEIT.                                                                                                                             |
| Sinal sonoro longo a cada 4 segundos                | <b>Proteção contra sobreaquecimento</b> - A Easy UPS sobreaqueceu e encerrou. Desligue um equipamento de cada vez e aguarde que o sistema arrefeça durante algumas horas. |                                                                                                                                                                                                                                                                                  |

## Características operacionais

### Regulação automática da tensão (AVR)

A regulação automática da tensão impulsiona/reduz a tensão AC quando esta baixar/exceder os níveis.

Isto permite que o equipamento ligado à unidade continue a funcionar durante condições de baixa/alta de tensão, poupando a energia da bateria no caso de uma falha de energia.

A Easy UPS mudará para a alimentação de bateria se o nível de entrada de tensão for demasiado baixo/alto para poder ser compensado pela regulação automática da tensão, ou se a alimentação AC ficar distorcida.

# Resolução de problemas

| Problema e Causa Possível                                                                                                                                                            | Solução                                                                                                                                                                                                                                                                                                   |
|--------------------------------------------------------------------------------------------------------------------------------------------------------------------------------------|-----------------------------------------------------------------------------------------------------------------------------------------------------------------------------------------------------------------------------------------------------------------------------------------------------------|
| <b>A Easy UPS não liga</b>                                                                                                                                                           |                                                                                                                                                                                                                                                                                                           |
| A Easy UPS não foi ligada.                                                                                                                                                           | Pressione o botão Ativar/Desativar.                                                                                                                                                                                                                                                                       |
| A Easy UPS não está ligada à alimentação AC, não existe alimentação AC disponível na tomada elétrica, ou a alimentação AC encontra-se numa condição corte de energia ou sobretensão. | Certifique-se de que o cabo de alimentação está corretamente ligado à tomada elétrica e que existe corrente AC disponível na tomada elétrica. Quando aplicável, certifique-se de que a tomada elétrica está ligada.                                                                                       |
| A bateria está desconectada.                                                                                                                                                         | Consulte <i>Posicionar e ligar na página 2</i> .                                                                                                                                                                                                                                                          |
| <b>O equipamento ligado perde energia</b>                                                                                                                                            |                                                                                                                                                                                                                                                                                                           |
| Ocorreu uma sobrecarga na Easy UPS.                                                                                                                                                  | Desligue os equipamentos não essenciais ligados às tomadas. Ligue os equipamentos, um de cada vez, à Easy UPS. Carregue a bateria durante 24 horas para se certificar de que está totalmente carregada. Caso ocorra uma sobrecarga, substitua a bateria.                                                  |
| A bateria da Easy UPS está totalmente descarregada.                                                                                                                                  | Ligue a Easy UPS à alimentação AC e deixe a bateria carregar durante dez horas.                                                                                                                                                                                                                           |
| Os equipamentos ligados não aceitam a onda sinusoidal aproximada da Easy UPS.                                                                                                        | A forma de onda de saída destina-se a computadores e dispositivos periféricos. Não se destina a ser utilizada com equipamentos motorizados.                                                                                                                                                               |
| A Easy UPS poderá necessitar de reparação.                                                                                                                                           | Para resolução mais minuciosa de problemas, contacte o Apoio Técnico da Schneider Electric                                                                                                                                                                                                                |
| <b>O botão Ativar/Desativar acende em verde e pisca a cada 30 segundos. 4 sinais sonoros a cada 30 segundos.</b>                                                                     |                                                                                                                                                                                                                                                                                                           |
| A Easy UPS está a funcionar com a energia da bateria.                                                                                                                                | A Easy UPS está a funcionar normalmente com a energia da bateria. Nesta situação, o utilizador deve guardar todos os ficheiros abertos e encerrar o computador. A bateria irá recarregar quando a alimentação AC for restaurada.                                                                          |
| <b>O botão Ativar/Desativar pisca em verde e emite avisos sonoros constantes a cada 1/2 segundos.</b>                                                                                |                                                                                                                                                                                                                                                                                                           |
| A bateria da Easy UPS está quase descarregada e irá desligar.                                                                                                                        | A bateria da Easy UPS está a aproximar-se do estado de totalmente descarregada. Nesta situação, o utilizador deve guardar todos os ficheiros abertos e encerrar o computador. A bateria irá recarregar quando a alimentação AC for restaurada.                                                            |
| <b>A autonomia da bateria da Easy UPS é inadequada</b>                                                                                                                               |                                                                                                                                                                                                                                                                                                           |
| A bateria não está totalmente carregada.<br>A bateria aproxima-se do final da sua vida útil e deve ser substituída.                                                                  | Deixe a Easy UPS ligada à alimentação AC durante dez horas para que a bateria carregue totalmente.<br>A autonomia da bateria diminui à medida que a bateria envelhece.<br>Visite o website APC by Schneider Electric <a href="http://www.apc.com">www.apc.com</a> para adquirir baterias de substituição. |
| <b>A UPS e as tomadas estão desligadas mas a UPS continua a emitir um aviso sonoro a cada 4 segundos. O alarme será desativado após 32 segundos.</b>                                 |                                                                                                                                                                                                                                                                                                           |
| A UPS desligou devido ao nível de bateria fraca, mas existe energia para controlo.                                                                                                   | A UPS voltará ao funcionamento normal quando a tensão AC voltar ao nível normal.                                                                                                                                                                                                                          |

# Assistência Técnica

Se a unidade precisar de ser reparada não a devolva à loja. Faça o seguinte:

1. Consulte a secção Resolução de problemas no manual para resolver problemas comuns.
2. Se o problema persistir, contacte o serviço de apoio ao cliente da Schneider Electric IT (SEIT) através da website da Schneider Electric, em **www.apc.com**.
  - a. Tome nota do número do modelo, do número de série e da data de compra. Os números de modelo e de série estão localizados no painel traseiro da unidade.
  - b. Contacte o serviço de apoio ao cliente da SEIT para que um técnico lhe tente resolver o problema por telefone. Se isto não for possível, o técnico emitirá um número de Autorização de Devolução de Materiais (RMA).
  - c. Se a unidade ainda estiver ao abrigo da garantia, as reparações serão grátis.
  - d. Os procedimentos de assistência e devolução podem variar de país para país. Consulte o website da Schneider Electric para obter instruções específicas para cada país.
3. Embale a unidade na sua embalagem original sempre que possível, para evitar danos durante o transporte. Nunca utilize pérolas de poliestireno para embalar. Os danos que possa haver durante o transporte não estão cobertos pela garantia.
4. **DESLIGUE SEMPRE AS BATERIAS DA UPS antes do envio. As normas do United States Department of Transportation (Departamento dos Transportes dos EUA) e da Associação do Transporte Aéreo Internacional (IATA) requerem que as baterias da UPS sejam desligadas antes do envio.** As baterias internas podem permanecer na UPS.
5. Escreva o número RMA# fornecido pelo Apoio ao Cliente na parte de fora da embalagem.
6. Envie a unidade devidamente paga e com seguro para o endereço fornecido pelo serviço de apoio ao cliente

## Garantia

**Registe o seu produto online. <http://warranty.apc.com>**

A garantia normal é de dois (2) anos a partir da data de compra. O procedimento padrão da SEIT consiste na substituição da unidade original por uma unidade restaurada na fábrica. Os clientes que necessitem da devolução da unidade original devido à atribuição de etiquetas de identificação e das tabelas de desvalorização definidas, devem declarar essa necessidade quando efetuarem o primeiro contacto com o representante da Assistência Técnica da SEIT.

A SEIT enviará a unidade de substituição assim que a unidade com defeito tiver sido recebida pelo departamento de reparações, ou fará envio em simultâneo quando receber o número de um cartão de crédito válido. O cliente paga o envio da unidade à SEIT. A SEIT paga os custos de transporte terrestre do envio da unidade de substituição ao cliente.

## Apoio ao Cliente da Schneider Electric IT a nível mundial

Para apoio ao cliente específico para um país, visite o website Schneider Electric, em **www.apc.com**.



# Manual de utilizare pentru Easy UPS BVS seria 500VA, 650VA, 800VA, 1000VA

## Informații privind siguranța și informații generale PĂSTRAȚI ACESTE INSTRUCȚIUNI

Acest manual conține instrucțiuni importante care trebuie respectate în timpul instalării și al întreținerii sursei neîntreruptibile și a bateriilor.

După primirea produsului, verificați conținutul pachetului. Dacă există semne de deteriorare, înștiințați transportatorul și reprezentantul.

- Acest dispozitiv UPS este destinat exclusiv utilizării în interior.
- Priza care alimentează dispozitivul UPS trebuie să se afle în apropierea dispozitivului UPS și trebuie să poată fi accesată cu ușurință.
- Dispozitivul UPS trebuie să fie conectat la o priză de alimentare împământată.

### **⚠ ATENȚIE**

#### **HIDROGEN SULFURAT ȘI FUM ÎN EXCES**

- Bateria trebuie înlocuită atunci când ajunge la finalul duratei de funcționare.
- Bateriile trebuie înlocuite imediat atunci când unitatea indică faptul că este necesară înlocuirea bateriilor.
- Atunci când înlocuiți bateriile, utilizați același număr și același tip de baterii precum cele instalate inițial în echipament.

**Nerespectarea acestor instrucțiuni poate avea drept rezultat vătămarea ușoară sau moderată și deteriorarea echipamentului.**

- Depanarea bateriilor trebuie efectuată sau supervizată de către personal bine informat asupra bateriilor și a măsurilor de prevedere necesare.
- Atunci când înlocuiți bateria, dispozitivul UPS trebuie să fie OPRIT, iar cablul de alimentare cu c.a. al acestuia trebuie să fie deconectat.
- **ATENȚIE** Nu aruncați bateriile în foc. Acestea pot exploda.
- **ATENȚIE** Există risc de explozie dacă bateria este înlocuită cu una de un tip incorect. Aruncați la deșeurile bateriile uzate, în conformitate cu instrucțiunile.
- Nu deschideți bateriile și nu le modificați forma. Acestea conțin un electrolit care este toxic și dăunător pentru piele și ochi.
- **ATENȚIE** O baterie poate prezenta risc de electrocutare și încorporează curent înalt care poate cauza scurtcircuitul.  
Trebuie luate următoarele măsuri de precauție atunci când se manipulează bateriile.
  - a. Dați jos ceasurile, inelele sau alte obiecte metalice.
  - b. Folosiți instrumente cu mână izolată.
  - c. Purtați mănuși și cizme din cauciuc.
  - d. Nu așezați instrumente sau piese metalice deasupra bateriilor.
  - e. Deconectați sursa de încărcare înainte de a conecta sau a deconecta bornele bateriei.
  - f. Stabiliți dacă bateria este legată la pământ în mod necorespunzător. Dacă este împământată în mod necorespunzător, deconectați sursa de la pământ. Contactul cu orice parte a unei baterii împământate poate provoca șocuri electrice. Probabilitatea unui astfel de șoc poate fi redusă dacă aceste împământări sunt deconectate în timpul instalării și întreținerii.

## Avertisment privind radiofrecvența

Acest produs este o sursă neîntreruptibilă de categoria C2. Într-un mediu rezidențial, acest produs poate cauza interferențe radio, caz în care poate fi necesar ca utilizatorul să ia măsuri suplimentare.

# Poziționarea și pornirea

1. Poziționați dispozitivul Easy UPS astfel încât să evitați:

- Lumina directă a soarelui,
- Căldura excesivă,
- Umiditatea excesivă.
- Cantitate excesivă de praf/murdărie



Pentru utilizare, așezați unitatea pe podea.

2. Conectați bateria ridicând mânerul bateriei și apoi împingând bateria în unitate.

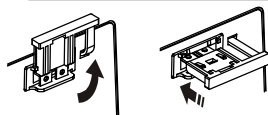

3. Conectarea echipamentului la sursa neîntreruptibilă Evitați utilizarea cablurilor prelungitoare.

4. Conectați cablul de alimentare al dispozitivului Easy UPS direct într-o priză de perete, nu într-un protector de supratensiune sau într-un prelungitor.

5. Apăsați butonul Pornire/Oprire pentru a porni funcționarea unității.

Indicatorul „Alimentare pornită” de culoare verde confirmă faptul că dispozitivul Easy UPS este pornit și pregătit să vă ofere protecție. Dispozitivul Easy UPS trebuie încărcat timp de cel puțin 6 ore pentru a asigura o durată de funcționare suficientă. Unitatea este încărcată ori de câte ori este conectată la o sursă de alimentare cu c.a. indiferent dacă unitatea este PORNITĂ SAU OPRITĂ.

## Caracteristici

**A** Buton PORNIRE/OPRIRE cu indicator

**D** Conector baterie

**B** Cablu de alimentare



**E** Întrerupător

\*doar pentru modelul cu priză Schuko

\*doar pentru modelul cu priză Schuko

**C** Prize pentru bateria de rezervă cu protecție la supratensiune

**F** Intrare alimentare c.a. cu siguranță c.a.

| Model                                                 | Tip și cantitate ieșire                                                                 |
|-------------------------------------------------------|-----------------------------------------------------------------------------------------|
| BVS500I<br>BVS650I<br>BVS800I<br>BVS1000I             |  x 6   |
| BVS500I-GR<br>BVS650I-GR<br>BVS800I-GR<br>BVS1000I-GR |  x 4 |
| BVS500I-MS<br>BVS650I-MS<br>BVS800I-MS<br>BVS1000I-MS |  x 4 |

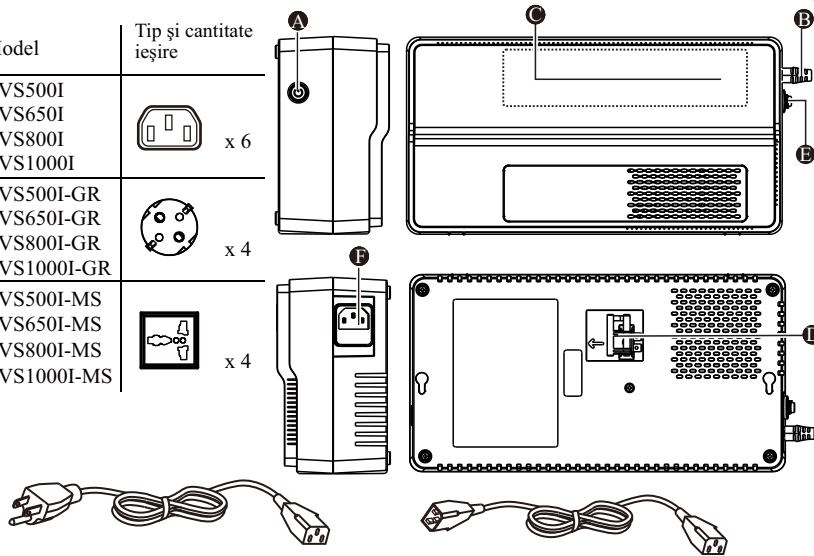

Cablu de legătură NEMA pentru conectare la PC  
\*doar pentru modelul cu priză universală

Cablu de legătură IEC pentru conectare la PC  
\*doar pentru modelul cu priză IEC

# Specificații

| Model                          |                                        | BVS500I                                                                                                                                                                                                                                                                                                                                                                                                                                                                                                                                                 | BVS650I               | BVS800I               | BVS1000I              |
|--------------------------------|----------------------------------------|---------------------------------------------------------------------------------------------------------------------------------------------------------------------------------------------------------------------------------------------------------------------------------------------------------------------------------------------------------------------------------------------------------------------------------------------------------------------------------------------------------------------------------------------------------|-----------------------|-----------------------|-----------------------|
| <b>Intrare</b>                 | Tensiune                               | 230 V c.a.                                                                                                                                                                                                                                                                                                                                                                                                                                                                                                                                              |                       |                       |                       |
|                                | Frecvență                              | 50 Hz sau 60 Hz                                                                                                                                                                                                                                                                                                                                                                                                                                                                                                                                         |                       |                       |                       |
|                                | Transfer în caz de cădere de tensiune  | 170 V c.a. tipic                                                                                                                                                                                                                                                                                                                                                                                                                                                                                                                                        |                       |                       |                       |
|                                | Transfer în caz de supratensiune       | 280 V c.a. tipic                                                                                                                                                                                                                                                                                                                                                                                                                                                                                                                                        |                       |                       |                       |
| <b>Ieșire</b>                  | Capacitate UPS (totală)                | 500VA / 300W                                                                                                                                                                                                                                                                                                                                                                                                                                                                                                                                            | 650VA / 375W          | 800VA / 450W          | 1000VA / 600W         |
|                                | Tensiune la funcționarea cu baterie    | 230 V c.a. ± 10%                                                                                                                                                                                                                                                                                                                                                                                                                                                                                                                                        |                       |                       |                       |
|                                | Frecvență - La funcționarea cu baterie | 50 Hz / 60 Hz ± 1Hz                                                                                                                                                                                                                                                                                                                                                                                                                                                                                                                                     |                       |                       |                       |
|                                | Durată transfer                        | 6 ms, tipic                                                                                                                                                                                                                                                                                                                                                                                                                                                                                                                                             |                       |                       |                       |
| <b>Capacitate de protecție</b> | Intrare c.a. Întrerupător              | 5A                                                                                                                                                                                                                                                                                                                                                                                                                                                                                                                                                      | 5A                    | 7A                    | 7A                    |
|                                | Siguranță intrare c.a.                 | 5A                                                                                                                                                                                                                                                                                                                                                                                                                                                                                                                                                      | 5A                    | 10A                   | 10A                   |
| <b>Baterie</b>                 | Tip (nu necesită întreținere)          | 12 V, 4,5 AH plumb acid                                                                                                                                                                                                                                                                                                                                                                                                                                                                                                                                 | 12 V, 7 AH plumb acid | 12 V, 7 AH plumb acid | 12 V, 9 AH plumb acid |
|                                | Durată medie de viață                  | În mod normal, durata de viață a bateriei este cuprinsă între trei și cinci ani. Durata de viață a bateriei este influențată de factorii de mediu. Temperaturile ridicate, umiditatea crescută, o alimentare de slabă calitate de la rețea și descărcările de tensiune de scurtă durată au ca efect reducerea duratei de viață a bateriei.<br><br>Bateria din seria de produse Easy UPS nu poate fi înlocuită de către utilizator.<br>Pentru a afla care sunt centrele de service din apropierea dvs., contactați departamentul de asistență IT (SEIT). |                       |                       |                       |
|                                | Durata tipică de reîncărcare           | 6-8 ore                                                                                                                                                                                                                                                                                                                                                                                                                                                                                                                                                 |                       |                       |                       |
| <b>Caracteristici fizice</b>   | Greutate netă                          | 3,9 kg                                                                                                                                                                                                                                                                                                                                                                                                                                                                                                                                                  | 4,5 kg                | 5,3 kg                | 5,7 kg                |
|                                | Dimensiuni (Î x L x A)                 | 9,25 cm x 16,05 cm x 30,5 cm                                                                                                                                                                                                                                                                                                                                                                                                                                                                                                                            |                       |                       |                       |

## Instalare cu montare pe perete

- Pentru instalarea orizontală, folosiți 2 șuruburi la o distanță de 11,1 inci (282 mm).
- Asigurați-vă că o porțiune de 5/16 inci (8 mm) din lungimea șurubului iese din perete.

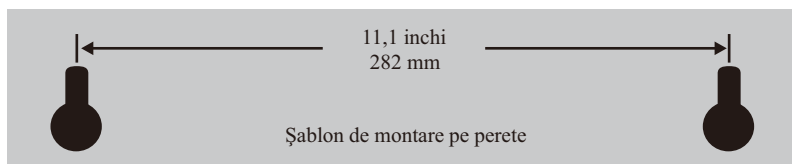

# Indicatoare de stare

| LED                                                       | Alarmă sonoră                                                 | Stare                                                                                                                                                                                                                                                                                                                                             |
|-----------------------------------------------------------|---------------------------------------------------------------|---------------------------------------------------------------------------------------------------------------------------------------------------------------------------------------------------------------------------------------------------------------------------------------------------------------------------------------------------|
| <b>Aprins</b>                                             | Stins                                                         | <b>Conectat</b> - Dispozitivul Easy UPS furnizează energie în regim de c.a. echipamentului conectat.                                                                                                                                                                                                                                              |
|                                                           | Ton constant                                                  | <b>Supraîncărcare în modul conectat</b> - Puterea utilizată de către echipamentele conectate a depășit capacitatea unității. Deconectați o parte din echipamente.                                                                                                                                                                                 |
|                                                           | Semnale sonore emise în mod constant (la fiecare 1/2 secunde) | <b>Supratemperatură</b> - Unitatea este supraîncălzită și va funcționa în modul AVR timp de 5 minute. Dispozitivul Easy UPS se va opri dacă nu se reduce temperatura. Deconectați o parte din echipamentele conectate.                                                                                                                            |
| <b>Aprins</b><br>(stins după emiterea a 4 semnale sonore) | 4 semnale sonore, repetate la fiecare 30 de secunde           | <b>Funcționare cu baterii</b> - Dispozitivul Easy UPS furnizează energie pe baza bateriei.                                                                                                                                                                                                                                                        |
| <b>Clipește</b>                                           | Semnale sonore emise în mod constant (la fiecare 1/2 secunde) | <b>Nivel scăzut baterie</b> - Dispozitivul Easy UPS funcționează pe baterie, iar bateria este aproape de starea de descărcare totală.                                                                                                                                                                                                             |
|                                                           | Ton constant                                                  | <b>A fost detectată o baterie necorespunzătoare</b> - Este necesară schimbarea bateriei sau bateria a ajuns la finalul duratei de viață.                                                                                                                                                                                                          |
| <b>Stins</b>                                              | Semnal sonor scurt, emis la fiecare 4 secunde                 | <b>Oprirea funcționării, nivel redus al bateriei</b> - În timpul funcționării cu baterie, capacitatea bateriei a fost consumată aproape în totalitate, iar dispozitivul Easy UPS așteaptă alimentarea cu c.a. pentru a reveni la funcționarea normală.                                                                                            |
|                                                           | Ton constant                                                  | <b>Supraîncărcare la funcționarea cu baterie</b> - Echipamentul conectat necesită mai multă putere decât cea furnizată de bateria dispozitivului Easy UPS. Deconectați pe rând dispozitivele pentru a elimina starea de supraîncărcare.<br><br>Dacă problema nu poate fi corectată în acest mod, contactați departamentul de asistență IT (SEIT). |
|                                                           |                                                               | <b>Defecțiune detectată de încărcător</b> - Dispozitivul Easy UPS are o problemă internă și nu mai poate susține sarcina. Contactați departamentul de asistență IT (SEIT).                                                                                                                                                                        |
|                                                           | Semnal sonor lung, emis la fiecare 4 secunde                  | <b>Protecție la temperatură excesivă activată</b> - Dispozitivul Easy UPS s-a supraîncălzit și apoi s-a oprit din funcționare. Deconectați pe rând dispozitivele conectate sau așteptați câteva ore pentru ca sistemul să se răcească.                                                                                                            |

## Caracteristici funcționale

### Echilibrarea automată a tensiunii

Echilibrarea automată a tensiunii amplifică sau reduce tensiunea alimentării cu c.a. atunci când aceasta scade sub anumite niveluri sau respectiv depășește anumite niveluri sigure.

Acest lucru permite echipamentelor conectate la unitate să funcționeze în condiții de tensiune scăzută/ridicată, fapt ce ajută la conservarea puterii bateriei în eventualitatea unei căderi de tensiune.

Dispozitivul Easy UPS va comuta la alimentarea pe bază de baterie în cazul în care tensiunea de intrare devine prea mică sau prea mare pentru ca funcția de echilibrare automată să poată face față sau în cazul în care fluxul de alimentare cu c.a. este distorsionat.

# Localizarea și eliminarea defecțiunilor

| Problemă și cauză potențială                                                                                                                                                                                                                                      | Soluție                                                                                                                                                                                                                                                                                                                                                                                           |
|-------------------------------------------------------------------------------------------------------------------------------------------------------------------------------------------------------------------------------------------------------------------|---------------------------------------------------------------------------------------------------------------------------------------------------------------------------------------------------------------------------------------------------------------------------------------------------------------------------------------------------------------------------------------------------|
| <b>Dispozitivul Easy UPS nu este pornit.</b>                                                                                                                                                                                                                      |                                                                                                                                                                                                                                                                                                                                                                                                   |
| Dispozitivul Easy UPS nu a fost pornit.                                                                                                                                                                                                                           | Apăsăți pe butonul PORNIRE/OPRIRE.                                                                                                                                                                                                                                                                                                                                                                |
| Dispozitivul Easy UPS nu este conectat la o sursă de curent alternativ, nu există o sursă de curent alternativ disponibilă la priza de perete sau sursa de alimentare cu curent alternativ se confruntă cu o stare de descărcare sau cu o stare de supratensiune. | Cablul de alimentare trebuie să fie conectat ferm la priza de perete și trebuie să existe o sursă de curent alternativ la priza de perete. După caz, verificați dacă priza de perete este pornită.                                                                                                                                                                                                |
| Bateria nu este conectată.                                                                                                                                                                                                                                        | Consultați secțiunea <i>Poziționarea și pornirea de la pagina 2.</i>                                                                                                                                                                                                                                                                                                                              |
| <b>Echipamentele conectate pierd energie</b>                                                                                                                                                                                                                      |                                                                                                                                                                                                                                                                                                                                                                                                   |
| S-a produs o suprasarcină la nivelul dispozitivului Easy UPS.                                                                                                                                                                                                     | Scoateți toate echipamentele neesențiale conectate la prizele de alimentare. Pe rând, reconectați echipamentele la dispozitivul Easy UPS.<br>Încărcați bateria timp de 24 de ore pentru a vă asigura că este complet încărcată. Dacă în continuare apare situația de supraîncărcare, înlocuiți bateria.                                                                                           |
| Bateria dispozitivului Easy UPS este complet descărcată.                                                                                                                                                                                                          | Conectați dispozitivul Easy UPS la o sursă de alimentare cu curent alternativ și lăsați acumulatorul să se reîncarce timp de zece ore.                                                                                                                                                                                                                                                            |
| Echipamentele conectate nu acceptă forma de undă sinusoidală aproximată în trepte furnizată de dispozitivul Easy UPS.                                                                                                                                             | Forma de undă furnizată este destinată computerelor și dispozitivelor periferice. Nu este destinată utilizării cu echipamente cu motor.                                                                                                                                                                                                                                                           |
| Este posibil ca dispozitivul Easy UPS să necesite reparații.                                                                                                                                                                                                      | Contactați serviciul tehnic Schneider Electric pentru a beneficia de o depanare mai detaliată.                                                                                                                                                                                                                                                                                                    |
| <b>Butonul PORNIRE/OPRIRE este verde și clipește o dată la fiecare 30 de secunde. 4 semnale sonore, repetate la fiecare 30 de secunde.</b>                                                                                                                        |                                                                                                                                                                                                                                                                                                                                                                                                   |
| Dispozitivul Easy UPS funcționează pe baterie.                                                                                                                                                                                                                    | Dispozitivul Easy UPS funcționează la parametri normali pe baterie. În acest moment, utilizatorul ar trebui să salveze toate fișierele deschise și să închidă computerul. Când se reia alimentarea cu curent alternativ, bateria se va reîncărca.                                                                                                                                                 |
| <b>Butonul PORNIRE/OPRIRE clipește verde și emite semnale sonore în mod constant, la fiecare 1/2 secunde.</b>                                                                                                                                                     |                                                                                                                                                                                                                                                                                                                                                                                                   |
| Bateria dispozitivului Easy UPS este aproape goală, iar dispozitivul se va închide.                                                                                                                                                                               | Bateria dispozitivului Easy UPS este aproape de o stare de descărcare totală. În acest moment, utilizatorul ar trebui să salveze toate fișierele deschise și să închidă computerul. Când se reia alimentarea cu curent alternativ, bateria se va reîncărca.                                                                                                                                       |
| <b>Dispozitivul Easy UPS are o durată de funcționare necorespunzătoare a bateriei</b>                                                                                                                                                                             |                                                                                                                                                                                                                                                                                                                                                                                                   |
| Bateria nu este încărcată complet.<br>Bateria se apropie de finalul duratei de funcționare și trebuie înlocuită.                                                                                                                                                  | Lăsați Dispozitivul Easy UPS conectat la sursa de alimentare cu curent alternativ timp de zece ore, timp în care bateria se va încărca la capacitate maximă.<br>Pe măsură ce o baterie se învechește, durata de funcționare a acesteia scade.<br>Contactați APC by Schneider Electric, accesând site-ul web <a href="http://www.apc.com">www.apc.com</a> , pentru a comanda baterii de înlocuire. |
| <b>Dispozitivul UPS și prizele sunt oprite, dar dispozitivul UPS continuă să emită semnale sonore o dată la fiecare 4 secunde. Alarma se va opri după 32 de secunde.</b>                                                                                          |                                                                                                                                                                                                                                                                                                                                                                                                   |
| Dispozitivul UPS s-a închis din cauza nivelului scăzut al bateriei, însă există putere de control.                                                                                                                                                                | Dispozitivul UPS va reveni la funcționarea normală odată ce tensiunea de intrare de la sursa de alimentare cu curent alternativ va reveni în intervalul normal.                                                                                                                                                                                                                                   |

## Service

Dacă unitatea necesită lucrări de service, nu o returnați la distribuitor. Urmați acești pași:

1. Examinați secțiunea Localizarea și eliminarea defecțiunilor din manual pentru a elimina problemele obișnuite.
2. Dacă problema persistă, contactați departamentul de asistență IT (SEIT) prin intermediul site-ului web Schneider Electric, **www.apc.com**.
  - a. Notați-vă numărul modelului, numărul de serie și data achiziționării. Numerele de model și de serie se află pe panoul posterior al unității.
  - b. Contactați telefonic departamentul de asistență IT (SEIT), iar un tehnician va încerca să rezolve problema prin telefon. Dacă acest lucru nu este posibil, tehnicianul va emite un număr de autorizare a returnării materialelor (RMA).
  - c. Dacă unitatea se află în garanție, reparațiile vor fi efectuate gratuit.
  - d. Este posibil ca procedurile de service și de returnare să difere de la o țară la alta. Consultați site-ul web Schneider Electric pentru a obține instrucțiuni pentru țara în care vă aflați.
3. Împachetați unitatea în ambalajul original, ori de câte ori este posibil, pentru a evita deteriorarea în timpul transportului. Nu utilizați niciodată biluțe de spumă pentru ambalare. Deteriorările survenite în timpul transportului nu sunt acoperite de garanție.
4. **DECONECTAȚI ÎNTOTDEAUNA BATERIILE DISPOZITIVULUI UPS înainte de expediere. Regulamentele Departamentului de Transport al Statelor Unite (DOT) și ale Asociației Internaționale de Transport Aerian (IATA) solicită deconectarea bateriilor dispozitivelor UPS înainte de expediere.** Bateriile interne pot rămâne în sursa neîntreruptibilă.
5. Notați numărul RMA furnizat de serviciul de asistență pentru clienți pe partea exterioră a pachetului.
6. Returnați unitatea printr-un operator de transport preplătit și asigurat la adresa furnizată de serviciul de asistență pentru clienți.

## Garanție

**Înregistrați-vă produsul online, pe site-ul web <http://warranty.apc.com>**

Garanția standard este de doi (2) ani de la data achiziționării. Procedura standard a departamentului de asistență IT (SEIT) presupune înlocuirea unității originale cu o unitate recondiționată. Clienții care trebuie să primească înapoi unitatea originală (ca urmare a alocării unor etichete de patrimoniu sau a unor orare de amortizare fixe) trebuie să declare acest lucru cu ocazia primului contact avut cu un reprezentant al departamentului de asistență IT (SEIT).

SEIT va livra unitatea de înlocuire imediat ce unitatea defectă este primită de către departamentul de reparații sau va efectua livrarea în urma primirii unui număr de card de credit valid. Clientul va suporta cheltuielile de livrare a unității către SEIT. SEIT va suporta costurile asociate transportului terestru pentru livrarea unității de înlocuire către client.

## Serviciul internațional de asistență IT oferit de Schneider Electric

Pentru asistență clienți specifică țării dvs., accesați site-ul web Schneider Electric, **www.apc.com**.

## Руководство пользователя Easy UPS Модель BVS 500VA, 650VA, 800VA, 1000VA

### Информация по безопасности и общего характера СОХРАНИТЕ ЭТИ ИНСТРУКЦИИ

В настоящем руководстве имеются важные инструкции, которых необходимо придерживаться при установке и техническом обслуживании ИБП и батарей. Проверьте содержимое упаковки при получении. В случае обнаружения повреждений уведомите об этом транспортное агентство и дилера.

- Данный ИБП предназначен только для использования в помещении.
- Электрическая розетка, к которой подключается ИБП, должна находиться в доступном месте возле ИБП.
- ИБП следует подключать к заземленной электрической розетке.

### **⚠ ВНИМАНИЕ**

#### **СЕРОВОДОРОД И СИЛЬНЫЙ ДЫМ**

- По окончании срока эксплуатации батарей подлежат обязательной замене.
- Замена батарей должна производиться при появлении соответствующего уведомления на устройстве.
- Выполняя замену батарей, следует использовать такое же количество и тип батарей, как было изначально установлено в устройстве.

**Несоблюдение этих инструкций может привести к травме легкой или средней тяжести, а также повреждению оборудования.**

- Обслуживание батарей должно выполняться непосредственно специалистами, компетентными в области батарей и техники безопасности, либо под их руководством.
- Перед заменой батарей отключите питание ИБП и выньте вилку из розетки.
- **ВНИМАНИЕ** Не выбрасывайте аккумуляторные батареи в огонь. Они могут взорваться.
- **ВНИМАНИЕ** Опасность взрыва батареи при установке батареи несоответствующего типа. Следуйте инструкциям по утилизации отработанных батарей.
- Не вскрывайте и не деформируйте батареи. Они содержат электролит, токсичный и вредный для кожи и глаз.
- **ВНИМАНИЕ** Батарея может представлять опасность поражения электрическим током и сильным током при коротком замыкании. При работе с батареями следует соблюдать следующие меры предосторожности.
  - a. Снимите часы, кольца и другие металлические предметы.
  - b. Используйте инструменты с изолированными ручками.
  - c. Наденьте резиновые перчатки и резиновую обувь.
  - d. Не кладите инструменты или металлические предметы на верхнюю крышку батарей.
  - e. Отсоедините зарядное устройство, прежде чем соединять или отсоединять клеммы батарей.
  - f. Проверьте, не была ли батарея случайно заземлена. Если заземление было выполнено, отключите источник от земли. Прикосновение к любой детали заземленной батареи может стать причиной поражения электрическим током. Вероятность поражения электрическим током можно уменьшить, отключая заземление на время установки и технического обслуживания.

### **Предупреждение о радиочастотных помехах**

Это устройство представляет собой ИБП категории C2. В бытовых условиях данное изделие может стать причиной возникновения радиопомех. В этом случае необходимо принять дополнительные меры.

# Установка и включение

1. Разместите Easy UPS, избегая
  - Прямых солнечных лучей
  - Чрезмерно высокой температуры
  - Повышенная влажность
  - Повышенной концентрации пыли и грязи



Для эксплуатации установите батарею на пол.

2. Подключите батарею: потяните ее за ручку вверх, а затем протолкните в устройство.

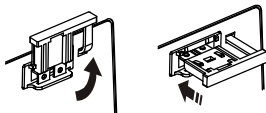

3. Подсоедините оборудование к ИБП. Избегайте применения удлинителей.



4. Подключите шнур питания Easy UPS непосредственно к настенной розетке. Не подсоединяйте шнур к сетевому фильтру или удлинителю.

5. Нажмите кнопку ВКЛ./ВЫКЛ., чтобы включить устройство.

В качестве подтверждения включения и готовности системы защиты Easy UPS загорится зеленый индикатор “Питание вкл.”. Для обеспечения необходимого времени работы Easy UPS требуется зарядить устройство хотя бы в течение 6 часов. ИБП заряжается при подключении к сети переменного тока вне зависимости от того, включено оно или нет.

## Функции

- A** Кнопка ВКЛ./ВЫКЛ. с индикатором
- B** Входной кабель питания  
\*только для моделей с розеткой Schuko
- C** Резервные батареи и розетки с защитой от перенапряжения
- D** Разъем подключения внутренней батареи
- E** Автоматический выключатель  
\*только для моделей с розеткой Schuko
- F** Вход питания переменного тока с плавким предохранителем

| Модель                                                | Тип и количество выходов                                                                |
|-------------------------------------------------------|-----------------------------------------------------------------------------------------|
| BVS500I<br>BVS650I<br>BVS800I<br>BVS1000I             |  x 6   |
| BVS500I-GR<br>BVS650I-GR<br>BVS800I-GR<br>BVS1000I-GR |  x 4 |
| BVS500I-MS<br>BVS650I-MS<br>BVS800I-MS<br>BVS1000I-MS |  x 4 |



Соединительный кабель NEMA для подключения к ПК  
\*только для моделей с универсальной розеткой



Соединительный кабель IEC для подключения к ПК  
\*только для моделей с розеткой IEC



# Технические характеристики

| Модель                           |                                                       | BVS500I                                                                                                                                                                                                                                                                                                                                                                                                                                                                     | BVS650I                              | BVS800I                              | BVS1000I                             |
|----------------------------------|-------------------------------------------------------|-----------------------------------------------------------------------------------------------------------------------------------------------------------------------------------------------------------------------------------------------------------------------------------------------------------------------------------------------------------------------------------------------------------------------------------------------------------------------------|--------------------------------------|--------------------------------------|--------------------------------------|
| <b>Вход</b>                      | Напряжение                                            | 230 В перем. тока                                                                                                                                                                                                                                                                                                                                                                                                                                                           |                                      |                                      |                                      |
|                                  | Частота                                               | 50 или 60 Гц                                                                                                                                                                                                                                                                                                                                                                                                                                                                |                                      |                                      |                                      |
|                                  | Переключение при падении напряжения                   | 170 В переменного тока, типовое                                                                                                                                                                                                                                                                                                                                                                                                                                             |                                      |                                      |                                      |
|                                  | Переключение при перенапряжении                       | 280 В переменного тока, типовое                                                                                                                                                                                                                                                                                                                                                                                                                                             |                                      |                                      |                                      |
| <b>Выход</b>                     | Мощность ИБП (общая)                                  | 500 ВА/300 Вт                                                                                                                                                                                                                                                                                                                                                                                                                                                               | 650 ВА/375 Вт                        | 800 ВА/450 Вт                        | 1000 ВА/600 Вт                       |
|                                  | Напряжение в режиме питания от аккумуляторной батареи | 230 В переменного тока ± 10%                                                                                                                                                                                                                                                                                                                                                                                                                                                |                                      |                                      |                                      |
|                                  | Частота в режиме От батареи                           | 50/60 Гц ± 1 Гц                                                                                                                                                                                                                                                                                                                                                                                                                                                             |                                      |                                      |                                      |
|                                  | Время переключения                                    | 6 мсек, типовое                                                                                                                                                                                                                                                                                                                                                                                                                                                             |                                      |                                      |                                      |
| <b>Защита</b>                    | Входной сигнал переменного тока                       |                                                                                                                                                                                                                                                                                                                                                                                                                                                                             |                                      |                                      |                                      |
|                                  | Автоматический выключатель                            | 5А                                                                                                                                                                                                                                                                                                                                                                                                                                                                          | 5А                                   | 7А                                   | 7А                                   |
|                                  | Входной предохранитель переменного тока               | 5А                                                                                                                                                                                                                                                                                                                                                                                                                                                                          | 5А                                   | 10А                                  | 10А                                  |
| <b>Батарея</b>                   | Тип (без технического обслуживания)                   | 12 В, 4,5 ампер-час свинцово-кислотная                                                                                                                                                                                                                                                                                                                                                                                                                                      | 12 В, 7 ампер-час свинцово-кислотная | 12 В, 7 ампер-час свинцово-кислотная | 12 В, 9 ампер-час свинцово-кислотная |
|                                  | Средний срок службы                                   | Срок службы батареи обычно составляет от трех до пяти лет. На срок службы батареи влияют факторы окружающей среды. Эксплуатация при повышенной температуре и влажности, напряжении ниже допустимого и при частой кратковременной работе от батарей сокращает срок службы батареи.<br><br>Батарея в модели Easy UPS не подлежит замене пользователем. Обратитесь в службу технической поддержки SEIT, чтобы получить список авторизованных центров технического обслуживания |                                      |                                      |                                      |
|                                  | Типовое время перезарядки                             | 6-8 часов                                                                                                                                                                                                                                                                                                                                                                                                                                                                   |                                      |                                      |                                      |
|                                  |                                                       |                                                                                                                                                                                                                                                                                                                                                                                                                                                                             |                                      |                                      |                                      |
| <b>Физические характеристики</b> | Вес нетто                                             | 3,9 кг                                                                                                                                                                                                                                                                                                                                                                                                                                                                      | 4,5 кг                               | 5,3 кг                               | 5,7 кг                               |
|                                  | Габариты (ВхШхГ)                                      | 9,25 x 16,05 x 30,5 см                                                                                                                                                                                                                                                                                                                                                                                                                                                      |                                      |                                      |                                      |

## Настенный монтаж

- Горизонтальная установка, используются отдельно 2 винта 282 мм (11,1 дюймов).
- Винт должен выступать над поверхностью стены на 8 мм (5/16 дюйма).

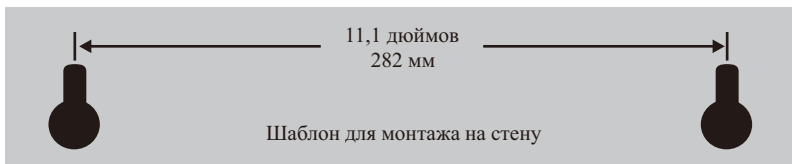

# Индикаторы состояния

| Индикатор                                        | Звуковой сигнал тревоги                           | Состояние                                                                                                                                                                                                                                                                                   |
|--------------------------------------------------|---------------------------------------------------|---------------------------------------------------------------------------------------------------------------------------------------------------------------------------------------------------------------------------------------------------------------------------------------------|
| <b>Вкл.</b>                                      | Выкл.                                             | <b>Рабочий режим</b> - Easy UPS подает питание на подключенное оборудование.                                                                                                                                                                                                                |
|                                                  | Постоянный тональный сигнал                       | <b>Перегрузка в рабочем режиме</b> - питание, потребляемое подключенным оборудованием, превышает возможности устройства. Отключите часть оборудования.                                                                                                                                      |
|                                                  | Непрерывные звуковые сигналы (каждые 1/2 секунды) | <b>Перегрев</b> - Устройство перегревается и будет работать в режиме AVR в течение 5 минут. Если температура не снизится, Easy UPS будет отключен. Отключите часть подключенного оборудования.                                                                                              |
| <b>Вкл.</b><br>(Выкл. после 4 звуковых сигналов) | 4 звуковых сигнала через каждые 30 секунд         | <b>Питание от батарей</b> - Easy UPS обеспечивает питание от батарей                                                                                                                                                                                                                        |
| <b>Мигание</b>                                   | Непрерывные звуковые сигналы (каждые 1/2 секунды) | <b>Батарея разряжена</b> - Easy UPS подает питание от батарей, а батарея почти полностью разряжена.                                                                                                                                                                                         |
|                                                  | Постоянный тональный сигнал                       | <b>Обнаружена неисправность батарей</b> - необходима зарядка батареи или ее замена из-за окончания срока эксплуатации.                                                                                                                                                                      |
| <b>Выкл.</b>                                     | Короткие звуковые сигналы каждые 4 секунды        | <b>Выключение батарей из-за низкого заряда</b> - во время работы в режиме "Питание от батарей", заряд батарей почти не осталось, поэтому Easy UPS находится в режиме ожидания возврата напряжения сети к нормальному уровню.                                                                |
|                                                  | Постоянный тональный сигнал                       | <b>Перегрузка при питании от батарей</b> - подключенному оборудованию требуется больше питания, чем может обеспечить Easy UPS.<br>Для устранения перегрузки выключайте устройства одно за другим.<br><br>Если устранить проблему не удастся, обратитесь в службу технической поддержки SEIT |
|                                                  |                                                   | <b>Обнаружена неисправность зарядного устройства</b> - Возникла неполадка внутри Easy UPS, питание от источника больше не поступает.<br>Свяжитесь со службой технической поддержки SEIT.                                                                                                    |
|                                                  | Длинные звуковые сигналы каждые 4 секунды         | <b>Защита от повышения температуры</b> - устройство Easy UPS выключается при перегревании. Отключите подключенные устройства поочередно и оставьте систему для охлаждения на несколько часов.                                                                                               |

## Рабочие функции

### Автоматическая регулировка напряжения (AVR)

Функция автоматической регулировки напряжения увеличивает/ уменьшает напряжение переменного тока в случае его падения/ увеличения сверх установленных пределов.

Это позволяет оборудованию, подключенному к источнику бесперебойного питания, работать при низком/высоком напряжении и экономить энергию батареи на случай неисправности питающей сети.

Если уровень напряжения в сети станет настолько низким/высоким, что автоматическая регулировка напряжения не сможет выполнять свои функции, или в форме колебаний напряжения электросети возникнут искажения, Easy UPS переключится на питание от батареи.

# Поиск и устранение неисправностей

| Проблема и возможная причина                                                                                                                 | Решение                                                                                                                                                                                                                                                                                            |
|----------------------------------------------------------------------------------------------------------------------------------------------|----------------------------------------------------------------------------------------------------------------------------------------------------------------------------------------------------------------------------------------------------------------------------------------------------|
| <b>Easy UPS не включается</b>                                                                                                                |                                                                                                                                                                                                                                                                                                    |
| Питание Easy UPS не включено.                                                                                                                | Нажмите на кнопку ВКЛ./ВЫКЛ.                                                                                                                                                                                                                                                                       |
| Easy UPS не подключен к электросети, в электрической розетке отсутствует напряжение, либо напряжение для потребителей понижено или повышено. | Убедитесь, что вилка шнура питания хорошо вставлена в настенную розетку, и что сетевая розетка находится под напряжением. Если настенная розетка оснащена выключателем, убедитесь, что она включена.                                                                                               |
| Аккумуляторная батарея отсоединена.                                                                                                          | См. раздел " <i>Установка и включение</i> " на странице 2.                                                                                                                                                                                                                                         |
| <b>Потеря питания подключенным оборудованием</b>                                                                                             |                                                                                                                                                                                                                                                                                                    |
| Произошла перегрузка Easy UPS.                                                                                                               | Отключите все лишнее оборудование от розеток. Поочередно подключайте оборудование к Easy UPS. Полностью зарядите батарею в течение 24 часов. Если состояние перегрузки не устранено, замените батарею.                                                                                             |
| Батарея Easy UPS полностью разряжена.                                                                                                        | Подключите Easy UPS к сети питания и оставьте батарею заряжаться в течение десяти часов.                                                                                                                                                                                                           |
| Подключенное оборудование не принимает синусоидальный сигнал со ступенчатой аппроксимацией от Easy UPS.                                      | Выходной сигнал предназначен для компьютеров и периферийных устройств. Он не предназначен для оборудования с механическим приводом.                                                                                                                                                                |
| Для устройства Easy UPS может потребоваться обслуживание.                                                                                    | Для получения более подробных инструкций по поиску и устранению неисправностей обращайтесь в службу технической поддержки Schneider Electric.                                                                                                                                                      |
| <b>Кнопка ВКЛ./ВЫКЛ. светится зеленым цветом и мигает через каждые 30 секунд. 4 звуковых сигнала через каждые 30 секунд.</b>                 |                                                                                                                                                                                                                                                                                                    |
| Easy UPS работает от батареи.                                                                                                                | Easy UPS работает в обычном режиме от батареи. На этом этапе пользователю рекомендуется сохранить все открытые файлы и выключить компьютер. После восстановления питания переменного тока батарея начнет заряжаться.                                                                               |
| <b>Кнопка ВКЛ./ВЫКЛ. мигает зеленым цветом, и через каждые 1/2 секунды подается звуковой сигнал.</b>                                         |                                                                                                                                                                                                                                                                                                    |
| Батарея Easy UPS почти разряжена и будет выключена.                                                                                          | Батарея Easy UPS почти полностью разряжена. На этом этапе пользователю рекомендуется сохранить все открытые файлы и выключить компьютер. После восстановления питания переменного тока батарея начнет заряжаться.                                                                                  |
| <b>Время работы батареи Easy UPS не соответствует характеристикам</b>                                                                        |                                                                                                                                                                                                                                                                                                    |
| Батарея заряжена неполностью.<br>Срок службы батареи истекает, требуется замена.                                                             | Не отключайте Easy UPS от электросети в течение десяти часов, чтобы полностью зарядить батарею.<br>По мере эксплуатации батарей ее емкость уменьшается.<br>Для заказа новых батарей обращайтесь в компанию APC by Schneider Electric через веб-сайт <a href="http://www.apc.com">www.apc.com</a> . |
| <b>ИБП и розетки выключены, но ИБП продолжает подавать звуковой сигнал каждые 4 секунды. Сигнал тревоги отключится через 32 секунды.</b>     |                                                                                                                                                                                                                                                                                                    |
| ИБП отключился из-за разрядки батареи, но управляющее напряжение сохраняется.                                                                | ИБП вернется к нормальному режиму работы после восстановления нормальных характеристик входного напряжения переменного тока.                                                                                                                                                                       |

# Обслуживание

В случае возникновения необходимости в обслуживании устройства не возвращайте его дилеру. Вместо этого выполните следующие операции.

1. Изучите раздел Устранение неисправностей для устранения обычных проблем.
2. Если проблема сохраняется, свяжитесь с технической поддержкой SEIT на сайте Schneider Electric: [www.apc.com](http://www.apc.com).
  - a. Запишите номер модели, серийный номер и дату покупки. Модели и серийный номер расположены на задней панели устройства.
  - b. Позвоните в службу поддержки SEIT. Технические специалисты попытаются решить проблему по телефону. Если это окажется невозможным, он сообщит Вам номер разрешения на возврат материалов (RMA#).
  - c. Если срок гарантийного обслуживания устройства не истек, ремонт будет выполнен бесплатно.
  - d. Процедуры обслуживания и возврата могут различаться в зависимости от страны. Конкретные указания для данного региона см. на веб-сайте компании Schneider Electric.
3. Во избежание повреждений при транспортировке, по возможности упаковывайте блок в оригинальный упаковочный материал. Запрещается использовать пенопласт для упаковки. Гарантийные обязательства не распространяются на повреждения оборудования, возникшие при его транспортировке.
4. **Перед отправкой обязательно ОТСОЕДИНИТЕ БАТАРЕИ ИБП. Этого требуют правила Министерства транспорта США (DOT) и Международной авиатранспортной ассоциации (IATA).** Вынимать внутренние батареи из ИБП не обязательно.
5. На наружной стороне упаковки напишите номер разрешения на возврат материалов (RMA), предоставленный службой технической поддержки.
6. Отправьте устройство предварительно оплаченной застрахованной посылкой по адресу, указанному сотрудником службы технической поддержки

## Гарантия

**Зарегистрируйте устройство в Интернете: <http://warranty.apc.com>**

Стандартная гарантия действует в течение 2 (двух) лет с момента покупки. Замена исходного устройства на отремонтированное на заводе – это стандартная процедура службы SEIT.

Клиенты, которым необходимо получить назад отремонтированное исходное устройство для соответствия учетной документации и программе амортизации, должны предупредить об этом при первом обращении в службу технической поддержки SEIT.

Корпорация SEIT обязуется доставить устройство для замены, как только неисправное устройство будет получено отделом по ремонту или будет предоставлен номер действительной кредитной карты. Клиент оплачивает транспортировку устройства в корпорацию SEIT. Корпорация SEIT оплачивает транспортировку наземным транспортом при доставке устройства для замены клиенту.

## Международная служба технической поддержки компании Schneider Electric

Чтобы обратиться за технической поддержкой в конкретной стране, перейдите на сайт Schneider Electric: [www.apc.com](http://www.apc.com).

## Bruksanvisning på Easy UPS BVS-serien 500VA, 650VA, 800VA, 1000VA

### Säkerhet och allmän information

#### SPARA DESSA INSTRUKTIONER

Denna bruksanvisning innehåller viktiga anvisningar som ska följas under installation och underhåll av UPS-enhet och batterier.

Inspektera innehållet vid mottagningen. Meddela fraktbolaget och återförsäljaren om det finns skador.

- Denna UPS är endast avsedd för inomhusbruk.
- Väggtuttaget som ger ström till UPS ska vara installerad nära UPS och även lätt åtkomligt.
- UPS måste anslutas till ett jordat nätuttag.

#### **⚠ VARNING**

##### **VÄTESULFIDGAS OCH RÖKUTVECKLING**

- Batteri måste bytas när det nått slutet av livslängden.
- Batterier måste bytas när enheten indikerar att det är nödvändigt att byta batteri.
- När batterier byts, byt ut dem med samma antal och typ som de batterier som ursprungligen var installerade i enheten.

**Att inte följa dessa instruktioner kan få mindre och medelsvåra skador till följd och även skada utrustningen.**

- Underhåll av batterier ska utföras eller övervakas av personal med kunskap om batterier och nödvändiga försiktighetsåtgärder.
- Vid byte av batteri måste UPS:en vara AV, och dess AC-ingång urkopplad.
- **VARNING** Släng inte batterier i öppen låga. Batterierna kan explodera.
- **VARNING** Det finns risk för explosion om fel typ av batterier används vid batteribyte. Kassera använda batterier i enlighet med instruktionerna.
- Batterierna får inte öppnas eller manipuleras med. De innehåller en elektrolyt som är toxisk och skadlig för hud och ögon.
- **VARNING** Ett batteri kan utgöra en risk för elektrisk stöt eller starkströmskortslutning. Följande försiktighetsåtgärder ska iakttas vid arbete med batterier.
  - a. Ta av klockor, ringar eller andra metallföremål.
  - b. Använd verktyg med isolerade handtag.
  - c. Bär gummihandskar och -stövlar.
  - d. Lägg inte verktyg eller metalldelar ovanpå batterier.
  - e. Koppla från laddningskällan innan du ansluter eller kopplar från batteripolerna.
  - f. Kontrollera om batteriet jordats av misstag. Om det jordats av misstag, ta bort källan från jord. Kontakt med någon del av ett jordat batteri kan resultera i elektrisk stöt. Sannolikheten för sådan stöt kan minskas om dylik jord tas bort vid installation och underhåll.

### Radiofrekvensvarning

Detta är en UPS-produkt i kategori C2. I en bostadsmiljö kan denna produkt orsaka radiostörningar. I ett sådant fall kan användaren tvingas att vidta ytterligare åtgärder.

# Placering och påslagning

1. Placera Easy UPS:en så att den inte utsätts för:

- Direkt solljus
- Stark hetta
- Alltför mycket fukt
- Väldigt mycket damm/smuts



Placera enheten på golvet när den ska användas.

2. Anslut batteriet genom att dra batterihandtaget uppåt och sedan trycka in den i enheten.

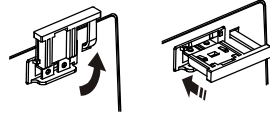

3. Anslut utrustning till UPS. Undvik att använda förlängningssladdar.

4. Koppla in nätsladden till Easy UPS direkt i ett vägguttag, inte i ett överspänningsskydd eller grenuttag.

5. Tryck på PÅ/AV-knappen för att slå på enheten.

Den gröna "Ström På"-indikatorn bekräftar att Easy UPS:en är på och redo att skydda. Easy UPS:en bör laddas i minst 6 timmar för att säkerställa tillräcklig drifttid. Enheten laddas när den är ansluten till nätström, oavsett om den är påslagen eller inte.

## Funktioner

**A** PÅ/AV-knapp med indikatorlampa

**B** Ineffektskabel

\*endast för modeller med Schuko-uttag



**C** Överspänningsskyddade uttag med batteridrivna reservström



**D** Batterianslutning

**E** Strömbrytare

\*endast för modeller med Schuko-uttag

**F** Växelströmångång med växelströmsäkring

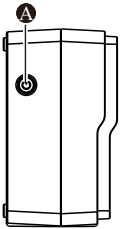
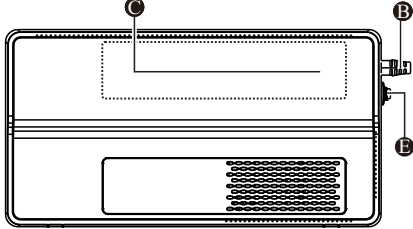
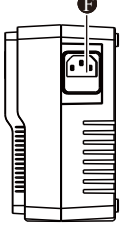
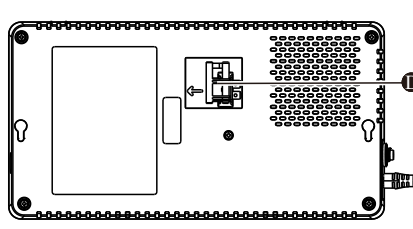
| Modell                                                | Uttagets typ och kvantitet                                                              |
|-------------------------------------------------------|-----------------------------------------------------------------------------------------|
| BVS500I<br>BVS650I<br>BVS800I<br>BVS1000I             |  x 6   |
| BVS500I-GR<br>BVS650I-GR<br>BVS800I-GR<br>BVS1000I-GR |  x 4 |
| BVS500I-MS<br>BVS650I-MS<br>BVS800I-MS<br>BVS1000I-MS |  x 4 |

NEMA-kontaktförband för anslutning till dator  
\*endast för modeller med universellt uttag

IEC-kontaktförband för anslutning till dator  
\*endast för modeller med IEC-uttag

# Specifikationer

| Modell     |                                 | BVS500I                                                                                                                                                                                                                                                                                                                                                                    | BVS650I                | BVS800I                | BVS1000I               |
|------------|---------------------------------|----------------------------------------------------------------------------------------------------------------------------------------------------------------------------------------------------------------------------------------------------------------------------------------------------------------------------------------------------------------------------|------------------------|------------------------|------------------------|
| Inkommande | Spänning                        | 230 VAC                                                                                                                                                                                                                                                                                                                                                                    |                        |                        |                        |
|            | Frekvens                        | 50 Hz eller 60 Hz                                                                                                                                                                                                                                                                                                                                                          |                        |                        |                        |
|            | Överföring vid elransonering    | 170 VAC, typisk                                                                                                                                                                                                                                                                                                                                                            |                        |                        |                        |
|            | Överspanningsöverföring         | 280 VAC, typisk                                                                                                                                                                                                                                                                                                                                                            |                        |                        |                        |
| Utgående   | UPS-kapacitet (totalt)          | 500VA / 300W                                                                                                                                                                                                                                                                                                                                                               | 650VA / 375W           | 800VA / 450W           | 1000VA / 600W          |
|            | Spänning på batteri             | 230VAC ± 10%                                                                                                                                                                                                                                                                                                                                                               |                        |                        |                        |
|            | Frekvens - på batteri           | 50 Hz / 60 Hz ± 1Hz                                                                                                                                                                                                                                                                                                                                                        |                        |                        |                        |
|            | Matningstid                     | 6ms normalt                                                                                                                                                                                                                                                                                                                                                                |                        |                        |                        |
| Skydd      | STRÖMANSLUTNING<br>Strömbrytare | 5A                                                                                                                                                                                                                                                                                                                                                                         | 5A                     | 7A                     | 7A                     |
|            | Säkring växelströmingång        | 5A                                                                                                                                                                                                                                                                                                                                                                         | 5A                     | 10A                    | 10A                    |
| Batteri    | Typ (underhållsfri)             | 12V, 4,5AH<br>blybatteri                                                                                                                                                                                                                                                                                                                                                   | 12V, 7AH<br>blybatteri | 12V, 7AH<br>blybatteri | 12V, 9AH<br>blybatteri |
|            | Genomsnittlig livslängd         | Batteriet håller normalt i tre till fem år.<br>Miljöfaktorer påverkar batteriets livstid.<br>Höga temperaturer, hög luftfuktighet, dålig nätström och frekventa, korta urladdningar ger batteriet kortare livslängd.<br><br>Användaren kan inte byta batteriet i Easy UPS-serien.<br>Kontakta SEIT Teknisk support för en lista över auktoriserade servicecenter nära dig. |                        |                        |                        |
|            | Normal laddningstid             | 6-8 timmar                                                                                                                                                                                                                                                                                                                                                                 |                        |                        |                        |
| Fysiska    | Nettovikt                       | 3,9 kg                                                                                                                                                                                                                                                                                                                                                                     | 4,5 kg                 | 5,3 kg                 | 5,7 kg                 |
|            | Mått (H x B x D)                | 9,25 cm x 16,05 cm x 30,5 cm                                                                                                                                                                                                                                                                                                                                               |                        |                        |                        |

## Väggmontering

- Horisontell montering, använd 2 skruvar med ett mellanrum på 282 mm (11,1")
- Låt 8 mm (5/16") av skruven sticka ut från väggen.

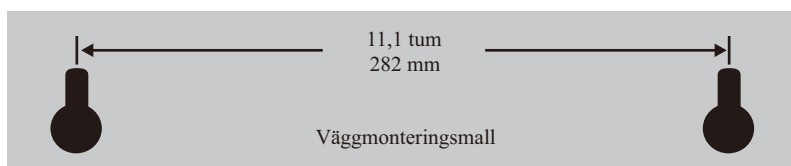

# Statusindikatorer

| Lysdiod                       | Ljudlarm                           | Tillstånd                                                                                                                                                                                                                                           |
|-------------------------------|------------------------------------|-----------------------------------------------------------------------------------------------------------------------------------------------------------------------------------------------------------------------------------------------------|
| <b>På</b>                     | Av                                 | <b>On-line</b> - Easy UPS:en levererar nätström till den anslutna utrustningen.                                                                                                                                                                     |
|                               | Konstant ton                       | <b>On Line Överbelastning</b> - Den ström som används av den anslutna utrustningen har överskridit enhetens kapacitet. Koppla från en del av utrustningen.                                                                                          |
|                               | Konstant pipande (var 30:e sekund) | <b>Övertemperatur</b> - Enheten överhettas och kommer att arbeta i AVR-läge (automatisk spänningsreglering) under 5 minuter. Easy UPS stängs av om temperaturen inte sänks. Koppla från en del av den anslutna utrustningen.                        |
| <b>På</b><br>(Av under 4 pip) | 4 pip upprepas var 30:e sekund     | <b>På batteri</b> - Easy UPS:en levererar batteriström.                                                                                                                                                                                             |
| <b>Flashing</b>               | Konstant pipande (var 30:e sekund) | <b>Lågt batteri</b> - Easy UPS matar ström från batteriet som är nästan eller helt urladdat.                                                                                                                                                        |
|                               | Konstant ton                       | <b>Svagt batteri upptäckt</b> - Batteriet måste laddas eller har nått slutet av sin livslängd.                                                                                                                                                      |
| <b>Av</b>                     | Kort pipsignal var 4:e sekund      | <b>Avstängning vid låg batterinivå</b> - Under batteridrift tog batteriströmmen nästan helt slut och Easy UPS-enheten väntar på att växelströmmen ska återgå till det normala.                                                                      |
|                               | Konstant ton                       | <b>Vid överbelastning av batteriet</b> - Den anslutna utrustningen kräver mer ström än Easy UPS-batteriet. Koppla bort en enhet i taget för att ta bort överbelastning.<br><br>Om problemet inte korrigeras måste du kontakta SEIT teknisk support. |
|                               | Lång pipsignal var 4:e sekund      | <b>Fel på laddare upptäckt</b> - Easy UPS has an internal problem, and is no longer powering the load. Contact SEIT Technical Support                                                                                                               |
|                               | Lång pipsignal var 4:e sekund      | <b>Övertemperatursskydd</b> - Easy UPS:en är överhettad och har stängt av. Koppla från anslutna enheter en i taget eller vänta några timmar för att låta systemet svalna.                                                                           |

## Driftsfunktioner

### Automatisk spänningsreglering (AVR)

Automatisk spänningsreglering höjer/justerar växelströmsspänningen när den faller under/går över nivåer.

Detta gör att utrustning ansluten till enheten kan fungera vid låg/hög spänning och bevarar batteriström i händelse av ett strömavbrott.

Easy UPS:en kommer att växla till batteridrift om spänningen blir för låg/hög för automatisk spänningsreglering för att kompensera, eller om strömmen störs.



# Felsökning

| Problem och möjlig orsak                                                                                                                                                              | Lösning                                                                                                                                                                                                                                                                                                            |
|---------------------------------------------------------------------------------------------------------------------------------------------------------------------------------------|--------------------------------------------------------------------------------------------------------------------------------------------------------------------------------------------------------------------------------------------------------------------------------------------------------------------|
| <b>Easy UPS startar inte</b>                                                                                                                                                          |                                                                                                                                                                                                                                                                                                                    |
| Easy UPS har inte slagits på.                                                                                                                                                         | Tryck på PÅ/AV-knappen.                                                                                                                                                                                                                                                                                            |
| Easy UPS är inte ansluten till växelström, det finns inte någon växelström tillgänglig i vägguttaget eller så är det strömavbrott eller ett överspänningstillstånd för växelströmmen. | Kontrollera att strömsladden är ordentligt ansluten till vägguttaget och att det finns ström i vägguttaget. Kontrollera, där så är lämpligt, om vägguttaget är påslaget.                                                                                                                                           |
| Batteriet är fränkopplat.                                                                                                                                                             | Se <i>Placera och starta på sidan 2</i> .                                                                                                                                                                                                                                                                          |
| <b>Ansluten utrustning förlorar ström</b>                                                                                                                                             |                                                                                                                                                                                                                                                                                                                    |
| Ett överlastförhållande har inträffat för Easy UPS.                                                                                                                                   | Ta bort all icke nödvändig utrustning från uttagen. Anslut dem en efter en till Easy UPS.<br>Byt batteriet under 24 timmar för att vara säker på att det är fulladdat. Om överlastförhållandet kvarstår, byt ut batteriet.                                                                                         |
| Easy UPS-batteriet är helt urladdat.                                                                                                                                                  | Anslut Easy UPS till växelström och låt batteriet laddas under tio timmar.                                                                                                                                                                                                                                         |
| Ansluten utrustning accepterar inte den stegvis beräknade sinuskurvan från Easy UPS.                                                                                                  | Den utgående kurvan är avsedd för datorer och kringutrustning. Den är inte avsedd att användas tillsammans med motordriven utrustning.                                                                                                                                                                             |
| Easy UPS kan behöva service.                                                                                                                                                          | Kontakta Schneider Electric Technical Support för en mer djupgående felsökning                                                                                                                                                                                                                                     |
| <b>PÅ/AV-knappen är grön och blinkar var 30:e sekund. 4 pip upprepas var 30:e sekund.</b>                                                                                             |                                                                                                                                                                                                                                                                                                                    |
| Easy UPS drivs av batteri.                                                                                                                                                            | Easy UPS drivs normalt av batteri. I det här skedet ska användaren spara alla öppna filer och stänga av datorn. När växelströmmen är tillbaka laddas batteriet.                                                                                                                                                    |
| <b>PÅ/AV-knappen blinkar grönt och piper var 30:e sekund.</b>                                                                                                                         |                                                                                                                                                                                                                                                                                                                    |
| Easy UPS-batteriet är i det närmaste tomt och kommer att stängas av.                                                                                                                  | Easy UPS-batteriet är i ett tillstånd av att vara nästan eller helt urladdat. I det här skedet ska användaren spara alla öppna filer och stänga av datorn. När växelströmmen är tillbaka laddas batteriet.                                                                                                         |
| <b>Easy UPS har en otillräcklig batteritid</b>                                                                                                                                        |                                                                                                                                                                                                                                                                                                                    |
| Batteriet är inte fulladdat.<br>Batteriet närmar sig slutet av sin livslängd och bör bytas ut.                                                                                        | Låt Easy UPS vara ansluten till en växelströmskälla under tio timmar så att batteriet laddas till full kapacitet.<br>När batteriet åldras minskar tiden som det kan användas.<br>Kontakta APC by Schneider Electric på webbplatsen <a href="http://www.apc.com">www.apc.com</a> för att beställa utbytesbatterier. |
| <b>UPS och uttag är av men UPS fortsätter att pipa var 4:e sekund. Larmet blir tyst efter 32 sekunder.</b>                                                                            |                                                                                                                                                                                                                                                                                                                    |
| UPS måste stängas av på grund av låg batterinivå men styrström finns.                                                                                                                 | UPS återgår till normal drift när ineffekten har återgått till en normal nivå.                                                                                                                                                                                                                                     |

## Service

Om enheten kräver service ska du inte returnera den till återförsäljaren. Följ nedanstående steg:

1. Läs felsökningsavsnittet i handboken för att eliminera vanliga problem.
2. Om problem kvarstår, kontakta Schneider Electric IT (SEIT) kundtjänst genom Schneider Electric:s webbplats, [www.apc.com](http://www.apc.com).
  - a. Anteckna modellnummer och serienummer och inköpsdatum. Modell- och serienummer finns på enhetens bakpanel.
  - b. Ring SEIT:s kundtjänst så kommer en tekniker att försöka lösa problemet via telefon. Om detta inte är möjligt utfärdar teknikern ett s.k. RMA-nummer (Returned Material Authorization Number).
  - c. Reparationen är gratis under enhetens garantiperiod.
  - d. Tiden för service och retur kan variera mellan olika länder. Besök Schneider Electric hemsida, [www.apc.com](http://www.apc.com) för landsspecifika instruktioner.
3. Förpacka enheten i originalförpackningen om möjligt för att undvika skador under transporten. Använd aldrig polystyrenkulor i förpackningen. Skador som uppstår under transport omfattas inte av garantin.
4. **Koppla ALLTID FRÅN UPS-BATTERIERNÄ före transport. Regelverken för amerikanska DOT (Department of Transportation) och IATA (International Air Transport Association) kräver att UPS-batterier kopplas bort före frakt.** Interna batteriet kan vara kvar i UPS-enheten.
5. Skriv det RMA-nummer som du har fått från kundtjänst på förpackningens utsida.
6. Skicka tillbaka enheten med försäkrad, förbetald transport till adressen du fick av kundtjänst.

## Garanti

**Registrera din produkt online. <http://warranty.apc.com>**

Standardgarantin är två (2) år från inköpsdatum. SEIT:s standardrutin är att ersätta originalenheten med en fabriksrenoverad enhet. Kunder som måste ha tillbaka originalenheten på grund av att man t.ex. märkt upp den och upprättat avskrivningsplan måste informera om sådant behov vid första kontakten med en representant från SEIT:s tekniska support.

SEIT skickar ersättningsenheten när den defekta enheten tagits emot av reparationsavdelningen, eller direkt om ett giltigt kreditkortsnummer erhållits. Kunden betalar själv för frakten till SEIT. SEIT betalar kostnaden för att skicka ersättningsenheten tillbaka till kunden med marktransport.

## Schneider Electric Global IT-kundsupport

För landsspecifik kundsupport, gå till Schneider Electrics webbplats: [www.apc.com](http://www.apc.com).

## Kullanım Kılavuzu Easy UPS BVS Serisi 500VA, 650VA, 800VA, 1000VA

### Güvenlik ve Genel Bilgi

#### BU TALİMATLARI SAKLAYIN

Bu kılavuz, UPS'nin ve akülerin montajı ve bakımı sırasında uyulması gereken önemli talimatlar içermektedir.

Elinize geçtiğinde paketin içindekileri inceleyin. Herhangi bir hasar varsa nakliye firmasına ve bayinize bildirin.

- Bu UPS, yalnızca kapalı alanda kullanım amacıyla tasarlanmıştır.
- UPS'ye güç sağlayan şebeke prizi UPS'nin yakınında ve kolayca erişilebilir olmalıdır.
- UPS topraklanmış bir şebeke prizine bağlanmalıdır.

#### **⚠ DİKKAT**

##### **HİDROJEN SÜLFÜR GAZI VE AŞIRI DUMAN**

- Aküler, hizmet ömürlerinin sonuna geldiklerinde değiştirilmelidir.
- Ünite akü değişiminin gerekli olduğunu belirttiğinde aküler değiştirilmelidir.
- Aküleri, ünitede orijinal olarak bulunanlarla aynı sayıda ve tipte akülerle değiştirin.

**Bu talimatlara uyulmaması, hafif veya orta derecede yaralanmayla ve donanım hasarıyla sonuçlanabilir.**

- Akülerin bakımı aküler ve gerekli önlemler konusunda bilgi sahibi personel tarafından veya onların gözetimi altında yapılmalıdır.
- Akü değiştirilirken UPS kapalı ve AC girişi çıkarılmış olmalıdır.
- **DİKKAT** Aküleri ateşe atmayın. Akü patlayabilir.
- **DİKKAT** Akünün yanlış bir tipte aküyle değiştirilmesi durumunda patlama tehlikesi vardır.
- Kullanılmış aküleri yönergelere göre elden çıkarın.
- Aküleri açmayın veya onlara hasar vermeyin. Akü cilde ve gözle zararı olan toksik bir elektrolit içermektedir.
- **DİKKAT** Bir akü, elektrik çarpması ve yüksek kısa devre akımı tehlikesi ortaya çıkarabilir. Aküler üzerinde çalışılırken aşağıdaki önlemler dikkate alınmalıdır.
  - a. Üzerinizdeki saat, yüzük veya diğer metal nesnelere çıkarın.
  - b. Yalıtımlı tutamakları olan aletler kullanın.
  - c. Lastik eldivenler ve botlar giyin.
  - d. Aletleri veya metal parçaları akülerin üstüne koymayın.
  - e. Akü bağlantı uçlarını bağlamadan veya bağlantısını kesmeden önce şarj kaynağının bağlantısını kesin.
  - f. Akünün yanlışlıkla topraklanıp topraklanmadığını belirleyin. Yanlışlıkla topraklanmış kaynağı topraklamadan çıkarın. Topraklanmış bir akünün herhangi bir parçasına temas etmek elektrik çarpmasıyla sonuçlanabilir. Bu şekilde elektrik çarpması olasılığı, kurulum ve bakım sırasında bu tür topraklamaların çıkarılmasıyla düşürülebilir.

### Radyo Frekans Uyarıları

Bu cihaz kategori C2 UPS ürünüdür. Bu ürün yerleşim bölgelerinde radyo parazitine neden olabilir; bu durumda kullanıcının ek önlemler alması gerekebilir.

# Yerleştirin ve Açın

1. Easy UPS aygıtını aşağıdakilere maruz kalmayacak şekilde yerleştirin:

- Doğrudan güneş ışığı
- Aşırı ısı
- Aşırı nem
- Aşırı toz/kir



Lütfen üniteyi zemine yerleştirilmiş olarak çalıştırın.

2. Akü kulpunu yukarı çekip, ardından ünitenin içine iterek aküyü bağlayın.

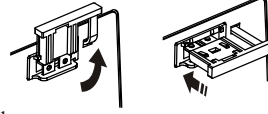

3. Cihazları UPS'ya bağlayın. Uzatma kablosu kullanmaktan kaçının.

4. Easy UPS güç kablosunu, aşırı gerilim koruyucuya veya anahtarlı uzatma kablosuna değil doğrudan bir prize takın.

5. Üniteyi açmak için AÇIK/KAPALI düğmesine basın.

Yeşil renkli "Güç Açık" göstergesi, Easy UPS aygıtının açık ve koruma sağlamaya hazır olduğunu onaylar.

Yeterli çalışma süresinden emin olmak için Easy UPS en az 6 saat şarj edilmelidir. Ünite, ister açık isterse de kapalı olsun AC gücüne her bağlandığında şarj edilir.

## Özellikler

- A** Göstergeli AÇIK/KAPALI düğmesi
- B** Giriş güç kablosu  
\*Yalnızca Schuko çıkışlı model için
- C** Akü yedekli ve aşırı gerilime karşı korumalı çıkışlar
- D** Akü konnektörü
- E** Devre kesici
- F** AC sigortalı AC güç girişi

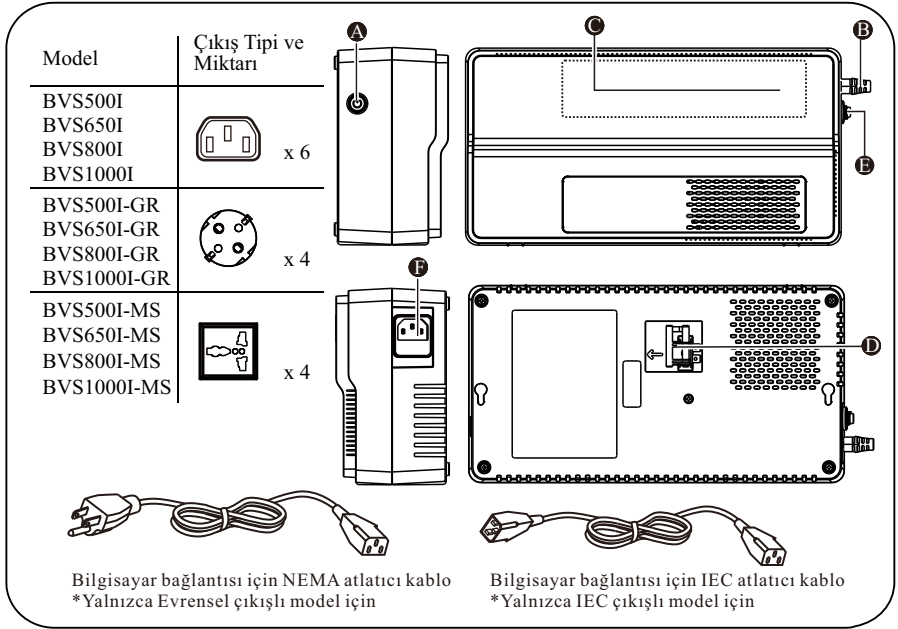

# Teknik Özellikler

| Model           |                                 | BVS500I                                                                                                                                                                                                                                                                                                                                                                                         | BVS650I                 | BVS800I                 | BVS1000I                |
|-----------------|---------------------------------|-------------------------------------------------------------------------------------------------------------------------------------------------------------------------------------------------------------------------------------------------------------------------------------------------------------------------------------------------------------------------------------------------|-------------------------|-------------------------|-------------------------|
| <b>Giriş</b>    | Voltaj                          | 230 VAC                                                                                                                                                                                                                                                                                                                                                                                         |                         |                         |                         |
|                 | Frekans                         | 50 veya 60 Hz                                                                                                                                                                                                                                                                                                                                                                                   |                         |                         |                         |
|                 | Gerilim Düşüklüğü Aktarımı      | 170 VAC, tipik                                                                                                                                                                                                                                                                                                                                                                                  |                         |                         |                         |
|                 | Aşırı Gerilim Aktarımı          | 280 VAC, tipik                                                                                                                                                                                                                                                                                                                                                                                  |                         |                         |                         |
| <b>Çıkış</b>    | UPS Kapasitesi (toplam)         | 500VA / 300W                                                                                                                                                                                                                                                                                                                                                                                    | 650VA / 375W            | 800VA / 450W            | 1000VA / 600W           |
|                 | Aküyle Çalışma Gerilimi         | 230VAC ± 10%                                                                                                                                                                                                                                                                                                                                                                                    |                         |                         |                         |
|                 | Frekans - Aküyle Çalışma        | 50 Hz / 60 Hz ± 1Hz                                                                                                                                                                                                                                                                                                                                                                             |                         |                         |                         |
|                 | Aktarma Süresi                  | 6 ms tipik                                                                                                                                                                                                                                                                                                                                                                                      |                         |                         |                         |
| <b>Koruma</b>   | AC girişi Devre kesici          | 5A                                                                                                                                                                                                                                                                                                                                                                                              | 5A                      | 7A                      | 7A                      |
|                 | AC Giriş Sigortası              | 5A                                                                                                                                                                                                                                                                                                                                                                                              | 5A                      | 10A                     | 10A                     |
| <b>Akü</b>      | Tip (bakım gerektirmez)         | 12 V, 4,5 AH kurşun asidi                                                                                                                                                                                                                                                                                                                                                                       | 12 V, 7 AH kurşun asidi | 12 V, 7 AH kurşun asidi | 12 V, 9 AH kurşun asidi |
|                 | Ortalama Ömür                   | Akü ömrü genellikle üç ila beş yıldır. Çevresel faktörler akü ömrünü etkilemektedir. Yüksek sıcaklıklar, yüksek nem, yetersiz kalitede şebeke elektriği ve aküyü sık sık, kısa süreli kullanmak akü ömrünü kısaltır.<br><br>Easy UPS Serisindeki akü kullanıcı tarafından değiştirilemez. Yakinınızdaki yetkili servis merkezlerinin listesi için SEIT Teknik Destek bölümüyle iletişime geçin. |                         |                         |                         |
|                 | Normal Yeniden Şarj Olma Süresi | 6-8 Saat                                                                                                                                                                                                                                                                                                                                                                                        |                         |                         |                         |
| <b>Fiziksel</b> | Net Ağırlık                     | 3,9 kg                                                                                                                                                                                                                                                                                                                                                                                          | 4,5 kg                  | 5,3 kg                  | 5,7 kg                  |
|                 | Boyutlar (YxGxD)                | 9,25 cm x 16,05 cm x 30,5 cm                                                                                                                                                                                                                                                                                                                                                                    |                         |                         |                         |

## Duvara Montaj Kurulumu

- Yatay kurulum, 282 mm (11,1") boyutlu 2 vidayı ayrı kullanın.
- Vidanın duvardan 8 mm (5/16") çıkıntı yapmasını sağlayın.

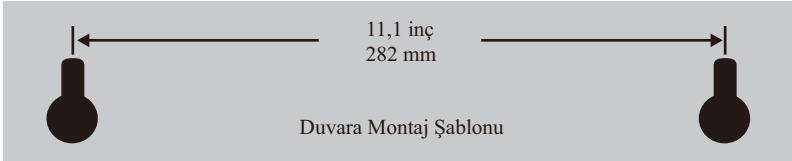

# Durum Göstergeleri

| LED                                     | Sesli Alarm                            | Durum                                                                                                                                                                                                                                                  |
|-----------------------------------------|----------------------------------------|--------------------------------------------------------------------------------------------------------------------------------------------------------------------------------------------------------------------------------------------------------|
| Açık                                    | Kapalı                                 | <b>Hatta Bağlı</b> - Easy UPS bağlı donanımlara AC gücü sağlamaktadır.                                                                                                                                                                                 |
|                                         | Sürekli ton                            | <b>Hatta Bağlı Aşırı Yük</b> - Bağlı donanımlar tarafından kullanılmakta olan güç ünitenin kapasitesini aştı.<br>Bazı donanımların bağlantısını kesin.                                                                                                 |
|                                         | Sürekli uyarı sesi (her 1/2 saniye)    | <b>Aşırı sıcaklık</b> - Ünite aşırı ısınıyor ve 5 dakika boyunca AVR modunda çalışacak. Sıcaklık düşürülmezse Easy UPS kapanacak.<br>Bazı bağlı donanımların bağlantısını kesin.                                                                       |
| Açık<br>(4 uyarı sesi sırasında kapalı) | Her 30 saniyede yinelenen 4 uyarı sesi | <b>Aküyle Çalışma</b> - Easy UPS akü gücü sağlıklıdır.                                                                                                                                                                                                 |
| Yanıp sönüyor                           | Sürekli uyarı sesi (her 1/2 saniye)    | <b>Düşük Akü</b> - Easy UPS akü gücü sağlıklıdır ve akü tamamen boşalma durumuna yakın.                                                                                                                                                                |
|                                         | Sürekli ton                            | <b>Kötü Akü Algılandı</b> - Akünün şarj edilmesi gerekli veya akü ömrünün sonunda.                                                                                                                                                                     |
| Kapalı                                  | Her 4 saniyede kısa uyarı sesi         | <b>Düşük Akü Kapanma</b> - Aküyle Çalışma sırasında akü gücü neredeyse tamamen kullanıldı ve Easy UPS, AC gücünün normale dönmesini bekliyor.                                                                                                          |
|                                         | Sürekli ton                            | <b>Aküyle Çalışma Aşırı Yük</b> - Bağlı donanımlar Easy UPS aküsü tarafından sağlanandan daha fazla güç gerektiriyor.<br>Aşırı yükü gidermek için aygıtları teker teker çıkarın.<br><br>Sorun çözülmezse SEIT Teknik Destek bölümüyle iletişime geçin. |
|                                         |                                        | <b>Şarj Cihazı Hata Algıladı</b> - Easy UPS'de bir dâhili sorun var ve artık güç sağlamıyor.<br>SEIT Teknik Destek bölümüyle iletişime geçin.                                                                                                          |
|                                         | Her 4 saniyede uzun uyarı sesi         | <b>Aşırı Sıcaklık Koruması</b> - Easy UPS aşırı ısındı ve kapandı. Bağlı aygıtları teker teker çıkarın veya sistemin soğuması için birkaç saat bekleyin.                                                                                               |

## Çalışma Özellikleri

### Otomatik Gerilim Regülasyonu (AVR)

Otomatik Gerilim Regülasyonu, düzeylerin altına düştüğünde/düzeyleri aştığında AC gerilimini yükseltir/azaltır.

Bu, üniteye takılı donanımların düşük/yüksek gerilim koşullarında çalışmasını sağlayarak, güç kesintisi durumunda akü gücünü korur.

Easy UPS, giriş gerilimi düzeyinin Otomatik Gerilim Regülasyonu tarafından telafi edilemeyecek ölçüde çok düşük/yüksek olması veya AC gücünün sapsması durumunda akü gücüne geçecektir.

# Arıza Giderme

| Sorun ve Olası Nedeni                                                                                                          | Çözüm                                                                                                                                                                                                                                                                                                       |
|--------------------------------------------------------------------------------------------------------------------------------|-------------------------------------------------------------------------------------------------------------------------------------------------------------------------------------------------------------------------------------------------------------------------------------------------------------|
| <b>Easy UPS açılmıyor</b>                                                                                                      |                                                                                                                                                                                                                                                                                                             |
| Easy UPS açılmamış.                                                                                                            | AÇIK/KAPALI düğmesine basın.                                                                                                                                                                                                                                                                                |
| Easy UPS AC gücüne bağlı değil, prize AC gücü yok veya AC gücü bir gerilim düşüklüğü ya da aşırı gerilim koşulu yaşıyor.       | Güç kablosunun prize sıkıca bağlandığından ve prize AC gücü olduğundan emin olun. Uygulanabildiği durumda, prizini açıldığını kontrol edin.                                                                                                                                                                 |
| Akünün bağlantısı kesik.                                                                                                       | 2. sayfadaki Yerleştirin ve Açın kısmına başvurun.                                                                                                                                                                                                                                                          |
| <b>Bağlı donanım güç kaybediyor</b>                                                                                            |                                                                                                                                                                                                                                                                                                             |
| Bir Easy UPS aşırı yük koşulu oluşmuş.                                                                                         | Çıkışlara bağlı tüm önemsiz donanımları çıkarın. Donanımları Easy UPS'ye teker teker geri bağlayın. Tamamen dolu olduğundan emin olmak için aküyü 24 saat şarj edin. Aşırı yük koşulu devam ederse aküyü değiştirin.                                                                                        |
| Easy UPS aküsü tamamen boşalmış.                                                                                               | Easy UPS'yi AC gücüne bağlayın ve akünün on saat şarj olmasını sağlayın.                                                                                                                                                                                                                                    |
| Bağlı donanım Easy UPS'den adım yaklaşımlı sinus dalga biçimini kabul etmiyor.                                                 | Çıkış dalga biçimi bilgisayarlar ve çevre birimleri içindir. Motor tahrikli donanımla kullanımı amaçlanmaz.                                                                                                                                                                                                 |
| Easy UPS servis işlemi gerektiriyor olabilir.                                                                                  | Daha derinlemesine sorun giderme için Schneider Electric Teknik Destek bölümüyle iletişime geçin.                                                                                                                                                                                                           |
| <b>AÇIK/KAPALI düğmesi yeşil renkte ve her 30 saniyede yarıp sönüyor. Her 30 saniyede yinelenen 4 uyarı sesi.</b>              |                                                                                                                                                                                                                                                                                                             |
| Easy UPS, akü gücünde çalışıyor.                                                                                               | Easy UPS, akü gücünde normal biçimde çalışıyor. Bu noktada kullanıcı tüm açık dosyaları kaydetmeli ve bilgisayarı kapatmalıdır. AC gücü geri geldiğinde akü şarj olacaktır.                                                                                                                                 |
| <b>AÇIK/KAPALI düğmesi yeşil renkte yarıp sönüyor ve her 1/2 saniyede sürekli uyarı sesleri.</b>                               |                                                                                                                                                                                                                                                                                                             |
| Easy UPS aküsü neredeyse boş ve kapanacak.                                                                                     | Easy UPS aküsü tamamen boşalma durumuna yakın. Bu noktada kullanıcı tüm açık dosyaları kaydetmeli ve bilgisayarı kapatmalıdır. AC gücü geri geldiğinde akü şarj olacaktır.                                                                                                                                  |
| <b>Easy UPS yetersiz akü çalışma süresine sahip.</b>                                                                           |                                                                                                                                                                                                                                                                                                             |
| Akü tamamen şarj edilmemiş.<br>Akü kullanım ömrünün sonuna yaklaşıyor ve değiştirilmesi gerekli.                               | Easy UPS'yi, akü tam kapasiteye şarj olana kadar on saat boyunca AC gücüne bağlı olarak tutun.<br>Bir akü eskidikçe çalışma süresi kapasitesi düşer.<br>Yedek aküler sipariş etmek için <a href="http://www.apc.com">www.apc.com</a> web sitesi aracılığıyla APC by Schneider Electric ile iletişime geçin. |
| <b>UPS ve çıkışlar kapalı ama UPS her 4 saniyede bir kez uyarı sesi çıkarmayı sürdürüyor. Alarm 32 saniye sonra kesiliyor.</b> |                                                                                                                                                                                                                                                                                                             |
| UPS düşük aküden dolayı kapanmış ama kontrol gücü var.                                                                         | AC giriş gerilimi normal aralığa döndüğünde UPS normal çalışmayı sürdürecektir.                                                                                                                                                                                                                             |

## Servis

Ünitenin bakıma ihtiyacı varsa bayinize göndermeyin. Şu yolları izleyin:

1. Sıklıkla karşılaşılan sorunları ortadan kaldırmak için kılavuzun Sorun Giderme bölümünü inceleyin.
2. Sorun devam ederse, **www.apc.com** adresindeki Schneider Electric web sitesi aracılığıyla Schneider Electric IT (SEIT) Müşteri Hizmetleri ile iletişime geçin.
  - a. Model numarasını, seri numarasını ve satın alma tarihini not alın. Model ve seri numaraları ünitenin arka panelindedir.
  - b. SEIT Müşteri Desteği'ni aradığımızda bir teknisyen, sorunu telefonda çözmeye çalışacaktır. Sorunu telefonda çözmeniz mümkün değilse, teknisyen size bir Materyal İade İzni Numarası (RMA No.) verecektir.
  - c. Ünite garanti altındaysa onarım ücretsizdir.
  - d. Servis prosedürleri ve sonuçlar, ülkeye göre değişiklik gösterebilir. Ülkeye özgü talimatlar için Schneider Electric web sitesine başvurun.
3. Nakliyat sırasında hasar görmemesi için mümkünse üniteyi orijinal ambalajıyla paketleyin. Paketlemek için hiçbir zaman köpük boncuk kullanmayın. Nakliyat sırasında oluşan hasarlar garanti kapsamına girmez.
4. **Göndermeden önce, her zaman KGK AKÜLERİNİN BAĞLANTISINI KESİN. ABD Ulaştırma Bakanlığı (DOT) ve Uluslararası Hava Taşımacılığı Birliği (IATA) yönetmelikleri, nakliyat işleminden önce KGK akülerinin bağlantısının kesilmesini gerektirir.** Dahil aküler UPS içinde kalabilir.
5. Paketin dışına Müşteri Desteği tarafından sağlanan RMA (Materyal İade İzni) numarasını yazın.
6. Üniteyi Müşteri Desteğinin verdiği adrese, ödemesini önceden yaparak, sigortalı bir taşıyıcıyla gönderin

## Garanti

**Ürününüzün çevrimiçi kaydını yapın. <http://warranty.apc.com>**

Standart garanti satın alma tarihinden itibaren iki (2) yıldır. SEIT'nin standart prosedürü asıl birimin fabrikada yenilenmiş bir birimle değiştirilmesidir. Asıl birimi ürün etiketlerinin atanmasına ve belirli amortisman programlarına bağlı olarak geri alması gereken müşteriler SEIT Teknik Destek temsilcisiyle ilk görüşmelerinde bu durumu bildirmelidir.

SEIT değiştirilen birimi arızalı birim onarım bölümüne ulaştığında gönderir ya da geçerli bir kredi kartı numarası alındığında çapraz gönderim yapar. Birimin SEIT'ye gönderilmesi için gereken ücreti müşteri karşılar. SEIT değiştirilen birimi müşteriye göndermek için karayolu üzerinden nakliye giderlerini karşılar.

## Schneider Electric IT Dünya Çapında Müşteri Desteği

Ülkeye özgü müşteri desteği bilgileri için **www.apc.com** adresindeki Schneider Electric web sitesine gidin.