

# SICHER

**RITTO**

**Katalog 2024**

Intelligente  
Gebäudekommunikation



[se.com/de](https://se.com/de)

Life Is On

**Schneider**  
Electric

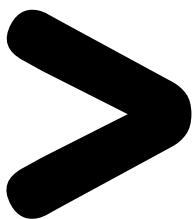

Ritto Katalog 2024 mit Preisverzeichnis. Gültig ab 1. Januar 2024

Alle angegebenen Preise sind unverbindliche Preisempfehlungen für Deutschland. In anderen Ländern kann das Sortiment abweichen oder andere Spezifikationen aufweisen. Bei Fragen hierzu wenden Sie sich bitte an Ihren Verkaufsleiter vor Ort.

Die Mehrwertsteuer wird nach den jeweils gültigen gesetzlichen Bestimmungen gesondert berechnet. Es gelten die Allgemeinen Geschäfts- und Lieferbedingungen der Schneider Electric GmbH und soweit diese keine Regelungen enthalten – Allgemeinen Lieferbedingungen für Erzeugnisse und Leistungen der Elektroindustrie e.V. (ZVEI) in ihrer zur Zeit des jeweiligen Vertragsabschlusses geltenden Fassung.

Unsere gültigen Verpackungseinheiten sind in den jeweiligen Katalogen ausgewiesen. Hiermit werden alle anderen Preisangaben für die Artikel dieses Auswahlkatalogs ungültig. Die Preisstellung erfolgt nach den am Tage der Lieferung gültigen Preisen. Preisänderungen vorbehalten.

Dieses Dokument wurde mit großer Sorgfalt erstellt. Die Schneider Electric GmbH übernimmt jedoch keine Haftung bei fehlerhafter Darstellung oder Nichterwähnung technischer Zusammenhänge. Insbesondere wird eine Haftung für Schäden, die aus der Anwendung der technischen Beschreibung resultieren könnten, ausgeschlossen.

© Schneider Electric GmbH 2024

# So kommen Sie schneller zum Ziel

## Die Katalogstruktur

- Produkte schneller finden
- Produkte einfacher vergleichen und auswählen
- Noch einfacher bestellen
- Leichter in die Kombinationsmöglichkeiten einsteigen
- TwinBus Systemhandbuch im Katalog integriert

Schneller Zugriff vom Gesamtinhaltsverzeichnis auf ein Kapitel



Praktische Navigationsleiste

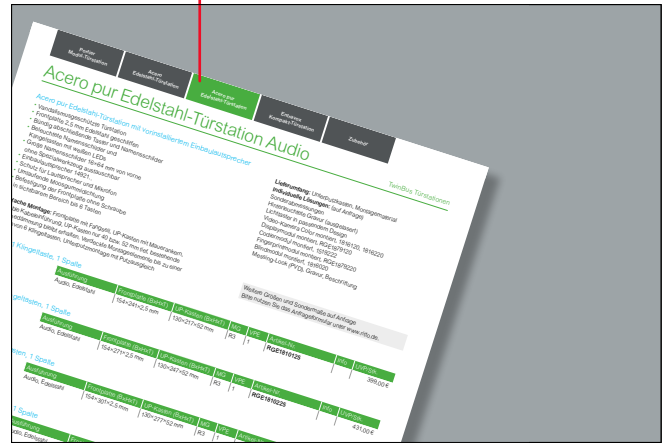

Querverweise führen von einem Produkt gezielt zum benötigten Zubehör

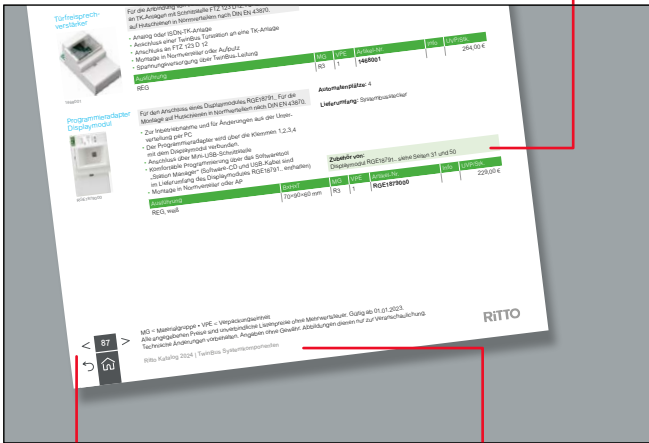

Navigation innerhalb des Kapitels

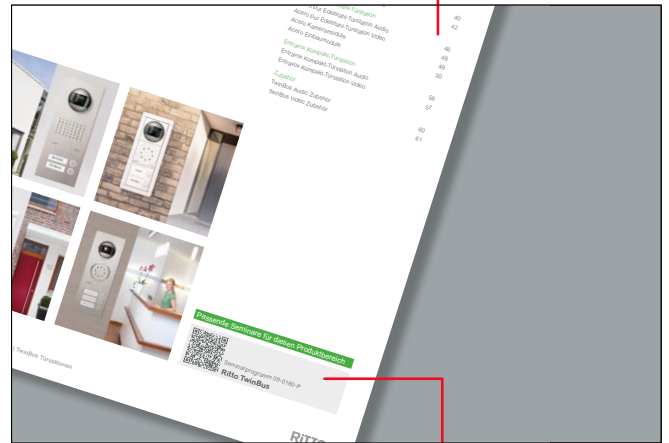

Seiten-Navigation über Pfeile, Kapitelübersicht über Home Button und zurück zur letzten Ansicht

Information zu Produktgruppen

Verlinkung zu Seminaren

## Die Ritto Artikelnummern-Systematik

RGE

Ritto

1 7 6 3 0

Ziffernblock für Produktbezeichnung, z. B. TwinBus Wohntelefon

7

Ziffer für Produkt-Farbe, z. B. weiß

0

Ziffer für Geräteindex

3





## TwinBus IP Listo Sets (Seiten 18–23)



siehe Seite 18



siehe Seite 20



siehe Seite 22



siehe Seite 23

## TwinBus Türstationen (Seiten 26–57)



siehe Seite 27



siehe Seite 39



siehe Seite 45



siehe Seite 55

## Audio | Wohntelefone und Freisprechstellen (Seiten 66–81)



siehe Seite 66



siehe Seite 66



siehe Seite 67



siehe Seite 68

## Video | Video-Hausstationen und Video-Freisprechstellen (Seiten 74–81)



siehe Seite 74



siehe Seite 75



siehe Seite 81

## TwinBus Systemkomponenten (Seiten 84–88)



siehe Seite 84



siehe Seite 84



siehe Seite 84

## Sets (Seiten 92-96)



siehe Seite 92



siehe Seite 93



siehe Seite 94



siehe Seite 95



siehe Seite 96

Zum Online Konfigurator

Der Ritto Anlagenkonfigurator unterstützt Sie bei der Auswahl Ihrer Ritto Sprechanlage.



# Über Schneider Electric

Unsere integrierten Lösungen sorgen für Schutz, Zuverlässigkeit und Cybersicherheit in Wohnräumen, Gebäuden, Rechenzentren, Infrastrukturen und Branchen. Wir verstehen uns als digitaler Partner unserer Kunden für Nachhaltigkeit und Effizienz.

**34**  
Milliarden €  
Umsatz in 2022

**>135.000**  
Mitarbeiter\*innen  
in mehr als 100 Ländern  
Davon 4.700 in Deutschland

**58%**  
Umsatz  
im Bereich  
Produkte

**24%**  
Umsatz  
im Bereich  
Systeme

**18%**  
Umsatz  
im Bereich  
Software & Services

Weitere Informationen



Der Klimawandel ist die größte Herausforderung unserer Zeit. Wenn wir heute nicht entschlossen handeln hat das nicht nur irreversible Folgen für Natur und Umwelt. Auch die wirtschaftlichen Auswirkungen eines ungebremsen Klimawandels wären immens. Im Sinne von Pariser Klimaabkommen und europäischem Green Deal sind daher Innovationen und Technologien gefragt, die zu einer wirtschaftlich verträglichen und vollständigen Dekarbonisierung beitragen. Dieses Anliegen bildet den Kern jeder unserer Produkt- und Lösungsentwicklungen. Mit digitalen IoT-Lösungen für Industrie, Gebäude, Infrastruktur und Rechenzentren ermöglichen wir nachhaltiges und resilientes Wirtschaften.

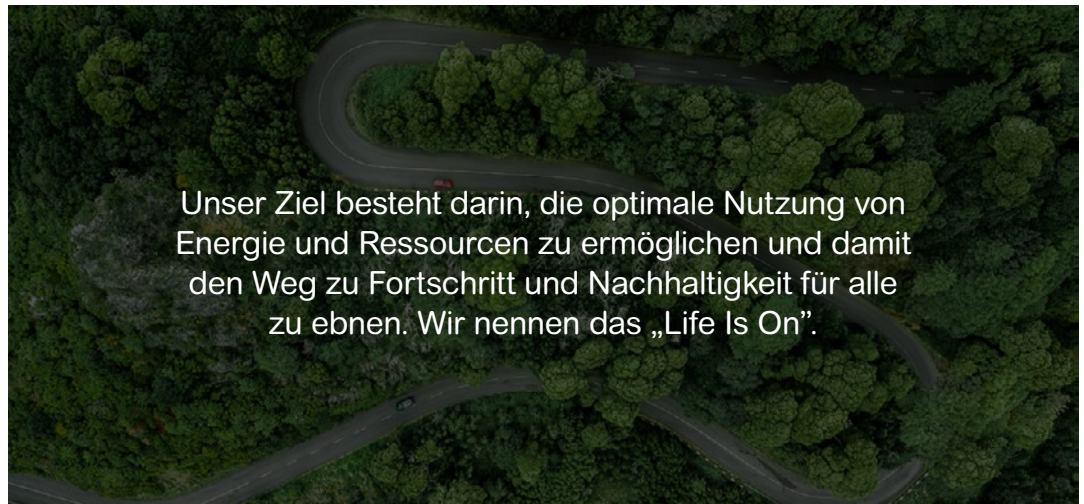

Für Energiemanagement und Automatisierung entwickelt Schneider Electric ganzheitliche Sortimente an elektrotechnischen Komponenten, Steuerungen, Softwarelösungen und Beratungsdienstleistungen.

Zugeschnitten auf unterschiedliche Zielmärkte, kommen die smarten Technologien bei mittelständischen Unternehmen sowie global agierenden Konzernen zum Einsatz. Innerhalb der IoT-Lösungsarchitektur EcoStruxure sind alle Feldgeräte, Steuerungen und Softwareanwendungen offen und durchgängig miteinander vernetzbar. Über den gesamten Lebenszyklus einer Anlage hinweg ermöglicht EcoStruxure damit maximale Datentransparenz von zum Beispiel Lieferketten, Produktionsprozessen

oder Gebäudebetrieb. Mithilfe von branchenspezifischen Softwareservices stehen die erhobenen Daten für Monitoring und Management von Betriebsabläufen zur Verfügung. Auch Lösungen für vorausschauende Wartung können auf dieser Basis problemlos realisiert werden.

Schneider Electric verfolgt einen global-multi-lokalen Ansatz, mit jeweils eigenen Entwicklungs- und Produktionsstandorten in Nord-Amerika, Europa und Asien. Auf diese Weise sind fundierte, regionale Branchenkenntnisse sowie enge Partnerschaften mit mittelständischen Unternehmen jederzeit garantiert.



# Beratung & Unterstützung vor Ort

Neben erstklassigen Produkten bieten wir unseren Kunden auch eine gute Beratung, online und in unmittelbarer Nähe. Unsere qualifizierten Mitarbeiter und Mitarbeiterinnen freuen sich auf deine Anfragen, Rückfragen und alle anderen Support-Anliegen.

## Digitaler Support – Customer Care online

Ob häufig gestellte Fragen, Software- und PDF-Downloads oder Kontaktsuche – unsere virtuelle Kundenbetreuung ist der ideale Einstieg für deine geschäftlichen Anliegen.

[se.com/de/support](https://se.com/de/support)

[merten.de/profibereich](https://merten.de/profibereich)

## Angebotsanfragen



Schneider Electric · Merten · Ritto · APC  
[de-angebote@se.com](mailto:de-angebote@se.com)

**ABN**  
[de-abn-angebote@se.com](mailto:de-abn-angebote@se.com)

## Lieferzeiten · Preise · Auftragsbearbeitung



Schneider Electric · Merten · Ritto · APC  
[de-kaufmaennisch@se.com](mailto:de-kaufmaennisch@se.com)

**ABN**  
[de-abn-kaufmaennisch@se.com](mailto:de-abn-kaufmaennisch@se.com)

## Technische Fragen



Schneider Electric: [de-technisch@se.com](mailto:de-technisch@se.com)  
Merten · Ritto · EL SO: [tsc-wiehl@se.com](mailto:tsc-wiehl@se.com)  
**ABN:** [de-abn-technisch@se.com](mailto:de-abn-technisch@se.com)

## Support



Schneider Electric: [www.se.com/de](http://www.se.com/de)  
Merten · Ritto: [www.merten.de](http://www.merten.de)  
APC: [www.apc.com/de](http://www.apc.com/de)  
**ABN:** +49 7139 94-0

**Berlin** (EUREF-Campus)  
Torgauer Str. 12-15  
10829 Berlin

**Ratingen** (Zentrale)  
Gothaer Str. 29  
40880 Ratingen

**Hamburg**  
Baltic Haus, Brandsende 12  
20095 Hamburg

**Stuttgart**  
Karlsruher Str. 3  
70771 Leinfelden-Echterdingen

**Dortmund**  
Westfalendamm 98  
44141 Dortmund

**Seligenstadt**  
Steinheimer Str. 117  
63500 Seligenstadt

**München**  
Parkring 5  
85748 Garching

**ABN GmbH**  
Daimlerstr. 10 – 12  
74196 Neuenstadt

# Nachhaltigkeit ist das Herzstück unserer Ziele

Ausgewählte  
Ziele und  
Verpflichtungen

**CO<sub>2</sub> Neutralität**  
in unserem Geschäft

**800 Mt CO<sub>2</sub>**  
eingespart durch  
unsere Lösungen bei  
unseren Kunden

**±2 Emission**  
der 1000 Lieferanten  
mit den höchsten  
Emissionen

**100% unserer  
Verpackungen**  
sind frei von Einwegplastik  
und verwenden  
recycelten Karton

**50M Menschen**  
Zugang zu „grünem“ Strom

**1M Menschen**  
ausgebildet in  
Energiemanagement

**80% „grüne“  
Einnahmen**  
durch Offenlegung und  
Einhaltung der ESG

**100%  
Elektromobilität**  
in unserer Fahrzeugflotte

Wir handeln für eine klimafreundliche Welt, indem wir ständig in innovative Lösungen investieren und diese weiterentwickeln. Diese Lösungen ermöglichen sofortige und nachhaltige Dekarbonisierung im Einklang mit unserem Versprechen. Unser Plan zur umfassenden Dekarbonisierung ist ehrgeizig, denn bis 2025 streben wir CO<sub>2</sub>-Neutralität mit Offset in unserem Geschäft an.



Nachhaltigkeit ist das Herzstück unserer Ziele, unserer Kultur und unseres Geschäfts, da wir unseren Beitrag zu einer nachhaltigen und integrativen Welt beschleunigen wollen. Im Jahr 2021 haben wir unser Nachhaltigkeitsprogramm neu definiert und einen hochgesteckten Aktionsplan bis 2025 festgelegt. Er baut auf sechs langfristigen Selbstverpflichtungen auf, die sich an den Zielen der Vereinten Nationen für nachhaltige Entwicklung (Sustainable Development Goals, SDGs) orientieren und in 11+1 messbaren Zielen konkretisiert werden.

Mit diesem Schneider Sustainability Impact (SSI) verfolgen wir sehr ehrgeizige Ziele für mehr Energieeffizienz, Nachhaltigkeit und Klimaschutz.

Einige Meilensteine haben wir heute schon erreicht: 513 Millionen Tonnen CO<sub>2</sub> konnten unsere Kunden dank unserer ganzheitlichen IoT-Architektur EcoStruxure einsparen, mehr als 80 unserer Unternehmensstandorte sind bereits CO<sub>2</sub>-freie Standorte und heute entfallen mehr als 80 % des Produktumsatzes von Schneider Electric auf Green Premium Produkte.

## Auszug unserer aktuellen Auszeichnungen



Weitere Informationen:  
Unser Nachhaltigkeits-  
bericht mit aktuellen  
Zahlen.



Beste Konzepte gegen  
Erderwärmung,  
Ressourcenübernutzung,  
Artensterben  
und gesellschaftliche  
Spaltung



Zum dritten mal unter  
den besten 1 % von  
über 80.000 im  
Bereich Nachhaltig-  
keit bewerteten  
Unternehmen



Zum sechsten mal in  
Folge für unsere Leis-  
tungen der Gleichstel-  
lung der Geschlechter  
durch Entwicklung von  
Strategien, Repräsen-  
tation und Transparenz



12. mal unter den  
Top-Rängen der  
jährlichen Global  
100-Liste  
der nachhaltigsten  
Unternehmen  
weltweit



Klima-Champion zum  
12. Mal in Folge als  
Vorreiter für eine  
umweltfreundliche,  
naturverträgliche und  
gerechte Zukunft

# Green Premium – Das Umweltzeichen von Schneider Electric



Das Umweltzeichen Green Premium von Schneider Electric verpflichtet zu Vertrauen, Leistung und Transparenz, welche durch die Offenlegung umfassender und zuverlässiger Informationen über die Umweltverträglichkeit der Geräte des Unternehmens erreicht wird.

**80%**  
unserer Produkt-  
verkäufe

erfüllen die Anforderungen an höchste Transparenz hinsichtlich der verwendeten Materialien, Informationen zu gesetzlichen Regelungen und den Auswirkungen auf die Umwelt:

- RoHS-Compliance
- Stoffdeklaration (REACH)
- Branchenweit führende Anzahl an PEPs\*
- Kreislaufwirtschaft

## Ressourcenleistung

Green Premium bewirkt eine höhere Effizienz der Ressourcen über den Lebenszyklus einer Anlage. Dazu gehören die effiziente Nutzung von Energie und natürlichen Ressourcen und die Minimierung von CO<sub>2</sub>-Emissionen.

## Gelassenheit

Green Premium-Produkte erfüllen die Vorgaben nach RoHS und REACH. Wir gehen über die Einhaltung gesetzlicher Vorschriften hinaus, indem wir schrittweise bestimmte Materialien und Stoffe in unseren Produkten ersetzen.

## Kreislaufleistung

Wir unterstützen unsere Kunden bei der Optimierung der Gesamtbetriebskosten ihrer Anlagen. Dazu bieten wir IoT-fähige Lösungen sowie Dienstleistungen in den Bereichen Upgrades, Reparaturen, Nachrüstung und Wiederaufarbeitung.

## Differenzierung

Green Premium steht für ein großes Wertversprechen durch Label und Dienstleistungen Dritter. Durch die Zusammenarbeit mit Drittanbietern können wir unsere Kunden dabei unterstützen, Ihre Nachhaltigkeitsziele, beispielsweise Zertifizierungen für ökologische Gebäude, zu erreichen.

\*PEP  
Product Environmental Profile  
(Typ-III- und Typ-II-  
Umweltdeklaration)

**Weitere Informationen**  
Unser Nachhaltigkeits-  
bericht mit aktuellen Zahlen.



# mySchneider: Digitale Services – Für dich optimiert



## 24/7

Zugriff mit PC und Smartphone rund um die Uhr.

## Zentral

Alle relevanten Informationen für deine tägliche Arbeit an einem Ort.

### mySchneider App



### Deine ganz persönliche Webseite

Bei Schneider Electric arbeiten wir ständig daran, Mehrwert für unsere Kunden zu generieren. Nun freuen wir uns dir ein neues, personalisiertes Erlebnis vorzustellen – einheitlich über verschiedene Plattformen hinweg, wie z. B. Web, Kundenportal & Apps.

Was bedeutet das für dich?

Vereinfachter Zugang zu allen Funktionalitäten mit einem Benutzerkonto, deine Favoriten immer zur Hand und eine nahtlose Navigation. Und ganz neu wurde das Labeling Tool integriert. Mit dem Labeling Tool kannst du ganz schnell und einfach die Beschriftung für Kleinverteiler vornehmen.

Mit Single Sign-On erhältst du schnelleren Zugriff auf alle Inhalte, Software, Tools und Dienstleistungen, die du für deine tägliche Arbeit benötigst. Dein komplettes Benutzerprofil wird ebenfalls an einer Stelle verwaltet.

[se.com/myschneider](https://se.com/myschneider)

Mit nur wenigen Klicks kannst du leicht auf alle Informationen und Support zugreifen, den du für deine Arbeit benötigst. Eine vereinfachte Nutzererfahrung bedeutet, dass du Zeit sparst und effizienter arbeiten kannst.

Entsprechend deiner Aktivitäten und Präferenzen erhältst du Produktinformationen, Tools und Services, die auf deine Bedürfnisse abgestimmt sind. Wähle die Kategorien aus, die für dich am relevantesten sind, und passe die Oberfläche an deine Wünsche an.

Mit dem neuen Labeling Tool ermöglichen wir dir eine professionelle Beschriftung für den Kleinverteiler. Mit der integrierten Funktion können Beschriftungen unmittelbar in der mySchneider-App vorgenommen und unkompliziert Etiketten ausgedruckt werden.



Labeling Tool für Kleinverteiler

Schau dir hier im Video an, wie einfach es geht

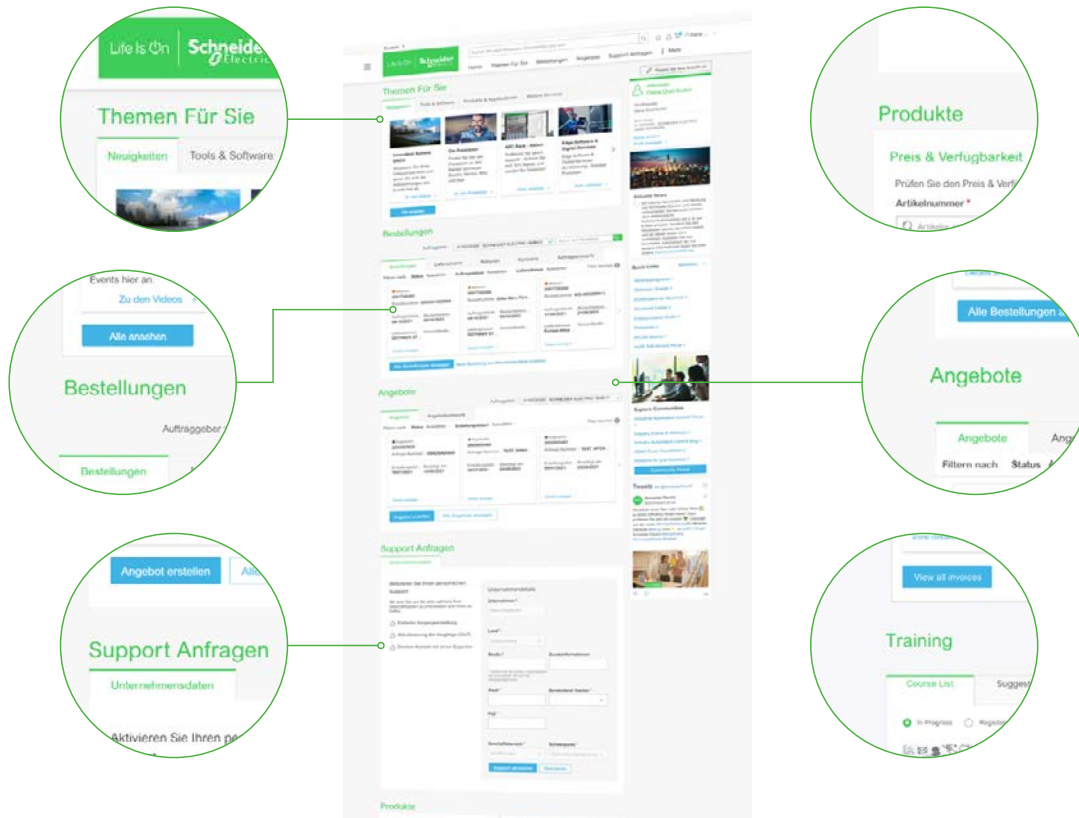

## Jetzt Zeit sparen mit mySchneider

- Finden Sie die richtigen **Produkte** mit Katalogen, Selektoren und Konfiguratoren
- Verwalten Sie Ihre **Aufträge, Angebote und kommerziellen Dokumente**<sup>1)</sup>
- Greifen Sie auf Ihr **Schulungsprogramm** zu und verfolgen Sie Ihre Fortschritte
- Melden Sie sich zu einem unserer Partnerprogramme an und profitieren Sie von den Vorteilen<sup>2)</sup>
- Listen Sie Ihr Unternehmen auf unserer Schneider Electric Webseite als Partnerunternehmen<sup>2)</sup>

1) nur für Direktkunden 2) nur für definierte Kundengruppen

## Ihr Profil und Ihre Präferenzen an einer Stelle

- Verwalten Sie alle Ihre Unternehmens- und persönlichen Informationen an einer Stelle.
- Ihren Namen, Ihren Firmennamen, Ihre E-Mail-Adresse, Ihre Kontaktdaten, Ihre Kommunikationseinstellungen und vieles mehr finden Sie übersichtlich an einem Ort.

## Optimieren Sie Ihre Oberfläche

- Organisieren Sie den Inhalt Ihrer Homepage so, wie es Ihren Wünschen entspricht. Sie entscheiden, was auf der Seite erscheint, in der von Ihnen bevorzugten Reihenfolge.
- Wählen Sie die nützlichsten Ressourcen, die als Quick Links angezeigt werden sollen.
- Verwenden Sie spezielle Suchleisten, um schnell und direkt auf bestimmte Produktinformationen, Aufträge, Angebote, Dokumente oder Schulungen zuzugreifen.

## Der Schneider Electric Support steht für Sie bereit

- In unserem Kundenportal können Sie sich bei Fragen direkt an unser Kundenbetreuungsteam wenden. Benötigte Informationen oder technische Unterstützung erhalten Sie dort entweder im direkten Online-Chat oder mit dem komfortablen Antragsformular.

# Software Lösungen – Wohnbau

Smartes Lifecycle Management dank eines durchgängigen Software-Portfolios:  
Digitales Planen, Bauen und Betreiben im Wohnbau.

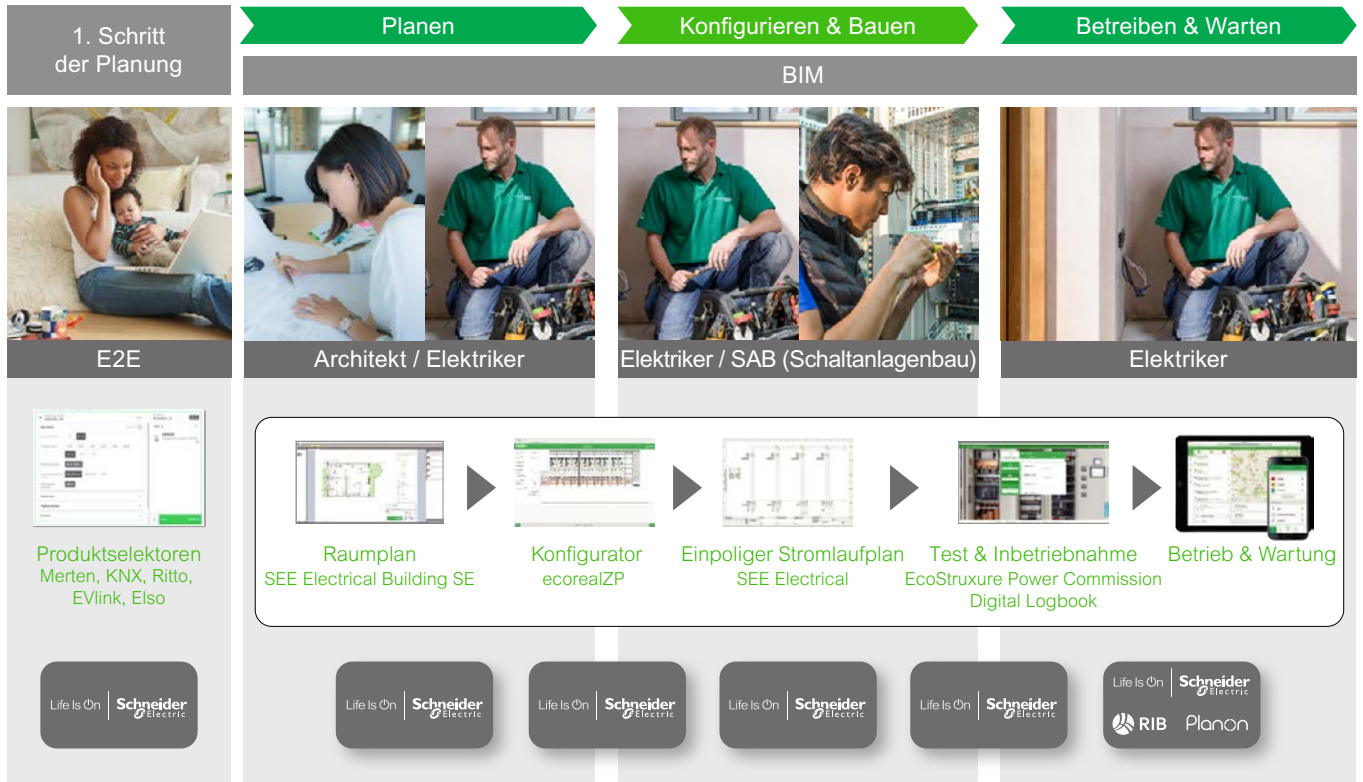

## Wichtige Normänderungen in der DIN 18015

**Die neue Normen – DIN 18015 fordert einen Raumplan und einpoligen Stromlaufplan** und mit **SEE Electrical Building SE (SEE EB SE)** greifen wir diese Bestandteile auf. Die **Zählerplatzapp – ecorealZP** hilft dir dabei in nur wenigen Klicks, ortsgebunden das richtige Produkt zu finden und mit **SEE EB SE** kannst du den Raumplan erstellen sowie den 1-poligen Stromlaufplan generieren.

<p><b>ecorealZP – Die Zählerplatz-App</b></p> <p>ist ein Planungstool welches nach den Vorgaben der regionalen Technischen Anschlussbedingungen (TAB) Ihres Verteilnetzbetreibers immer die richtige Zähleranlage konfiguriert – in nur 3 Kicks! Durch den dynamischen Aufbau werden Ihnen alle Änderungen sofort in einer Live-Konfiguration angezeigt.</p> 	<p><b>SEE Electrical Building SE</b></p> <p>bietet praktische, effiziente und zeitsparende Features für den täglichen Einsatz, wie z.B.: Raumplan und einpoliger Stromlaufplan in einem Tool, Umfangreiche CAD-Funktionen und Stücklistenstellung und Zugriff auf komplette Schneider Electric Produkt-Datenbank.</p> 	<p><b>SEE Electrical etap</b></p> <p>ist das moderne ElektroCAD Werkzeug für die durchgängige Elektroprojektion. Die leichte Erlernbarkeit und einfache Bedienung, die starke Performance sowie die hohe Lösungstiefe garantieren einen schnellen Return-Of-Investment.</p> 
--	--	---

# Software Lösungen – Zweckbau



Bei Schneider Electric haben wir uns die vollständige digitale Begleitung des Lebenszyklus eines Produkts als oberstes Ziel gesetzt.

Angefangen bei der ersten Auslegung des Netzes mit **Caneco BT SE**, bei der Detailplanung in unseren **Konfiguratoren** bis hin zur elektrotechnischen Umsetzung bzw. Anschlussplanung in **SEE Electrical** haben wir die Zielsetzung ohne Unterbrechung des digitalen Fluss zu arbeiten.

Wenn Sie weitere Informationen benötigen finden Sie diese sowie unsere Trainingsvideos und Schulungsangebote in unserem Kundenportal **MySchneider**.

## Smarte Schnittstellen in einer durchgängigen Softwaresuit

vereinfachen Ihnen die tägliche Arbeit. Von der Planung, über den Bau, bis zum Betrieb einer Niederspannungsanlage. Dabei unterstützen Sie auch nützliche Anbindungen an z.B. Ausschreibungsportale und Produktselektoren.







# TwinBus IP Sets

## Digitale Transformation zur Türkommunikation 4.0

Mit dem voranschreitenden Smart Home-Trend wächst auch der Wunsch nach Komfort und Erreichbarkeit – beides sollte nicht an der Haustür enden. Deshalb stehen moderne Türkommunikationslösungen mit zeitgemäßer, mobiler und bequemer App-Steuerung hoch im Kurs. Mit ihnen lassen sich intelligente Funktionen von unterwegs aus nutzen, wie zum Beispiel die Live-Darstellung der HD-Kamera in bester Qualität auf dem Smartphone oder der Fernzugriff, um dem Besuch Einlass zu gewähren. Die TwinBus IP Produkte von Ritto bietet hierfür die optimale Basis. Die Lösung ist dank „Ready-to-use“ Sets besonders einfach realisiert – für Einfamilien- und Zweifamilienhäuser, sowohl im Neubau als auch zur einfachen Nachrüstung.

## Vorteile der TwinBus IP Technologie:

- Neuinstallation und Nachrüstung durch hohe Kompatibilität mit nahezu allen vorhandenen Verkabelungsstrukturen
- Ganzheitlicher Ansatz mit vielfältigen Anwendungsmöglichkeiten: Aufputz- und Unterputzinstallation für Einfamilien und Mehrfamilienhäuser
- Set-Lösungen für den Wohnbereich ‚ready to use‘ mit Türstation, Innenstation(en), Netzteil und
- App-Anbindung basierend auf 2-Draht Technologie
- Keine Notwendigkeit zusätzlicher Netzwerkkomponenten
- 2 Draht IP Bustechnologie für Audiound Video Übertragung
- 24VDC Versorgung (verpolungssicher)
- Linien und Sternarchitekturen



## TwinBus IP

TwinBus IP Türstationen	
Listo Kompakt Türstation	18
TwinBus IP Innenstationen	
Video Innenstation	20
TwinBus IP Listo Sets	
Listo Einfamilienhaus Video Sets	22
TwinBus IP Systemkomponenten	
Netzgerät	23
Zusatzgeräte	23

## Passende Seminare für diesen Produktbereich



Seminarprogramm 09-0180-P  
**Ritto TwinBus**

Die neuen TwinBus IP Listo Türstationen von Ritto sind optimal angepasst an die Anforderungen in 1 und 2 Familienhäusern und sorgen mit der HD Weitwinkelkamera mit Night View für den notwendigen Komfort und Sicherheit am Hauseingang.

Die Türstation ist als Aufputz oder als Unterputzversion in der Schutzart IP55 und in zwei unterschiedlichen Farben mit silbernen Aluminium Rahmen erhältlich. Die integrierte Hintergrundbeleuchtung und Kamerabeleuchtung werden abhängig vom Umgebungslicht automatisch gesteuert.

Die Spannungsversorgung erfolgt über das TwinBus IP Netzgerät REG (RGE2057100). Zusätzlich ist der Anschluss eines Türöffners sowie die Einbindung eines externen Signalgebers (z.B. Kartenleser) an der Türstation möglich.



Listo 1WE weiß  
Aufputz



Listo 2WE anthrazit  
Aufputz



Listo 1WE anthrazit  
Unterputz



Listo 2WE weiß  
Unterputz

**Bei den Türstationen kann es zu Farbabweichungen gegenüber der Katalogdarstellung kommen.**

Wählen oder planen Sie möglichst eine witterungsgeschützte Stelle zur Montage. Technologisch bedingte Spaltmaße und Toleranzen können bei extremen Witterungsbedingungen (Schlagregen, Sturm, Dauerregen, Abtauen) das Eindringen von Feuchtigkeit nicht verhindern! Das Nachrüsten von Regenabweisern ist in vielen Fällen möglich.

## Farbvarianten

70 Weiß  
(RAL 9016)

Anthrazit  
(ähnlich RAL 7016)

## Listo TwinBus IP Video Türstation

Die Listo Türstation für das Ein- und Zweifamilienhaus erlaubt die HD Video-/Audio-Besucherkommunikation im digitalen 2-Draht TwinBus IP System. Die Ausführung als Unterputzversion in der Schutzart IP55 verfügt über ein weißes Frontdesign und einen silbernen Aluminium Rahmen. Der UP-Kasten ist im Lieferumfang enthalten und kann bei Bedarf auch separat bestellt werden (RGE2098570). Die integrierte Hintergrundbeleuchtung und Kamerabeleuchtung werden abhängig vom Umgebungslicht automatisch gesteuert. Die Spannungsversorgung erfolgt über das TwinBus IP Netzgerät REG (RGE2057100). Zusätzlich ist der Anschluss eines Türöffners sowie die Einbindung eines externen Signalgebers (z.B. Kartenleser) an der Türstation möglich.

- Erhältlich als 1 oder 2 Familienausführung
- Varianten als AP und UP Version
- Angepasst an das Gebäudedesign in 2 Farben:
- Weiß (RAL 9016), anthrazit
- HD Weitwinkelkamera mit Night View
- AAL\* Funktionalität, optisch & akustisch
- Automatische Hintergrundbeleuchtung

**Kamera**  
 Auflösung 1,3 Megapixel  
 Erfassungswinkel 120° horizontal, 80° vertikal  
 Installationshöhe 1,6 m

**Lieferumfang:**  
**Aufputz:**  
 Kompakt-Türstation, Befestigungsmaterial für die Aufputzmontage, Installationsanleitung

**Unterputz**  
 Kompakt-Türstation, Unterputzkasten für Kompakt-Türstation, Installationsanleitung

**Zu komplettieren mit:**  
 Innenstation RGE20877.. siehe Seite 21  
 Netzgerät RGE2057100 siehe Seite 23  
 Bus-Filter RGE2057101 siehe Seite 23

### 1 WE, 1 Klingeltaste, 1 Namensschild, Aufputz



RGE2015100

Ausführung	BxHxT	Schriftfeld (BxH)	MG	VPE	Artikel-Nr.	Info	UVP/Stk.
Video, weiß	101 x 180 x 28,4 mm	56 x 14 mm	R4	1	<b>RGE2015100</b>	<b>Neu</b>	350,00 €
Video, anthrazit	101 x 180 x 28,4 mm	56 x 14 mm	R4	1	<b>RGE2015120</b>	<b>Neu</b>	350,00 €

### 1 WE, 1 Klingeltaste, 1 Namensschild, Unterputz



RGE2015110

Ausführung	BxHxT	Schriftfeld (BxH)	MG	VPE	Artikel-Nr.	Info	UVP/Stk.
Video, weiß	125 x 207,5 x 48 mm	56 x 14 mm	R4	1	<b>RGE2015110</b>	<b>Neu</b>	402,00 €
Video, anthrazit	125 x 207,5 x 48 mm	56 x 14 mm	R4	1	<b>RGE2015130</b>	<b>Neu</b>	402,00 €

### 2 WE, 2 Klingeltasten, 2 Namensschilder, Aufputz



RGE2015200

Ausführung	BxHxT	Schriftfeld (BxH)	MG	VPE	Artikel-Nr.	Info	UVP/Stk.
Video, weiß	101 x 180 x 28,4 mm	56 x 14 mm	R4	1	<b>RGE2015200</b>	<b>Neu</b>	371,00 €
Video, anthrazit	101 x 180 x 28,4 mm	56 x 14 mm	R4	1	<b>RGE2015220</b>	<b>Neu</b>	371,00 €

### 2 WE, 2 Klingeltasten, 2 Namensschilder, Unterputz



RGE2015210

Ausführung	BxHxT	Schriftfeld (BxH)	MG	VPE	Artikel-Nr.	Info	UVP/Stk.
Video, weiß	125 x 207,5 x 48 mm	56 x 14 mm	R4	1	<b>RGE2015210</b>	<b>Neu</b>	422,00 €
Video, anthrazit	125 x 207,5 x 48 mm	56 x 14 mm	R4	1	<b>RGE2015230</b>	<b>Neu</b>	422,00 €

Die neuen TwinBus IP Innenstationen von Ritto sind die modernen Türkommunikationszentralen mit „easy to use“ App-Steuerung.

Die WLAN-fähigen Innenstationen erlauben dank digitaler Datenübertragung die direkte Adressierung jedes Geräts innerhalb des digitalen Kommunikationsnetzwerks. Der Einbau von weiteren Systemkomponenten in der Unterverteilung wird minimiert und negative Einflüsse von Leitungslängen in der Analogtechnik entfallen.

Auch ist mithilfe der digitalen Kommunikation nicht nur ein Gesprächsweg möglich – mehrere Ton- und Bildsignale können bidirektional und gleichzeitig in einer vergleichsweise deutlich besseren Qualität übertragen werden.

Die flexible und intelligente Türkommunikation von heute funktioniert ortsunabhängig. An der Haustür, vom Sofa oder auch aus der Ferne. So lassen sich jederzeit Gäste vor der Tür empfangen und der Hauseingang bleibt jederzeit sicher im Blick.



## Farbvarianten

Weiß  
mit weißem Rahmen

Schwarz  
mit silbernem Rahmen

## TwinBus IP Video Innenstation

Die TwinBus IP Innenstation dient als digitale 2-Draht Video- / Audio-Kommunikationseinheit im TwinBus IP-System. Der 7 Zoll Touchscreen im weißen oder schwarzen Frontdesign kann horizontal oder vertikal montiert werden. Die Wandmontage erfolgt Aufputz vor einer Unterputzdose oder alternativ direkt auf der Wand. Die entsprechenden Tragplatten sind im Lieferumfang enthalten. Die Spannungsversorgung erfolgt über das TwinBus IP Netzgerät REG (RGE2057100). Bei der Verwendung von bis zu drei weiteren Innenstationen ist eine weitere Spannungsversorgung (Netzgerät REG) erforderlich. Die Verdrahtung erfolgt über 2 steckbare, beschriftete Klemmenblöcke auf der Rückseite des Gerätes. Ergänzend zur HD Video- und Audio- Kommunikation mit der Türstation sind interne Gespräche zwischen bis zu 3 zusätzlichen Innenstationen (nur Audio) möglich. Die integrierte WIFI Funktion erlaubt die Kommunikation mit der TwinBus IP App um Türrufe auch unterwegs auf mobilen Endgeräten empfangen zu können. Eine in der Gerätefront verbaute Info LED, informiert über verpasste Türrufe oder die aktivierte Geräte-Stummschaltung.

- 7" Multi Touch Display mit verzögerungsfreier Bedienung
- Horizontale und vertikale Nutzung
- Gehäusedesign in 2 Farben
- Schwarzer Bildschirmbereich mit silbernem Rahmen
- Weißer Bildschirmbereich mit weißem Rahmen
- WLAN-Funktionalität (2,4 GHz & 5 GHz), App (iOS & Android)
- Mute Indikator bei ausgeschaltetem Display

**Display:** LCD 7" (17.47 cm), Auflösung 1024 x 600 Pixel  
**Anzeigeelemente:** 1 LED Stummschaltung / verpasste Anrufe  
**Anschlüsse:**  
**TwinBus IP:** a / b,  
 Türöffner (DU)  
 Etagentaster (AP)  
 Spannungsversorgung (optional) (PS+/-)  
**Spannungsversorgung:** 24 V DC  
**WLAN (Wi-Fi®):** 2.4 GHz, 5 GHz  
**Betriebstemperatur:** -10 °C bis +55 °C  
**Schutzart:** IP 30 (im installierten Zustand)  
**Abmessungen:** 197 x 133 x 25,2 mm (BxHxT)

### Lieferumfang:

Video-Innenstation, Tragplatte horizontal, Tragplatte vertikal, steckbare Anschlussklemmen, Befestigungsmaterial, Bohrschablone, Installationsanleitung

### Zu komplettieren mit:

Türstation RGE20877.. siehe Seite 21  
 Netzgerät RGE2057100 siehe Seite 23  
 Bus-Filter RGE2057101 siehe Seite 23

## 1 WE, 1 Klingeltaste, 1 Namensschild, Aufputz



RGE2087770

Ausführung	MG	VPE	Artikel-Nr.	Info	UVP/Stk.
Video Innenstation, weiß	R4	1	<b>RGE2087770</b>	<b>Neu</b>	402,00 €
Video Innenstation, schwarz	R4	1	<b>RGE2087750</b>	<b>Neu</b>	402,00 €

Die Türkommunikation in einem smarten Einfamilienhaus auf ein digitales Level zu heben, gelingt mit ganzheitlichen, vorkonfigurierten Lösungen wie den neuen TwinBus IP Sets – bestehend aus Tür- und Innenstation, Stromversorgung und App – besonders einfach.

Die sichtbaren Komponenten, wie Auf- oder Unterputz-Türstation sowie Touch-Innenstation, müssen hierbei lediglich an die Zwei-Draht-Busleitung angeschlossen und die kompakte Spannungsversorgung auf der DIN-Schiene in der Unterverteilung platziert werden. Durch integrierte WLAN-Technologie bauen die hochauflösenden Multi-Touch Innenstationen die Verbindung zu in Deutschland gehosteten Datenservern selbstständig auf, sodass sich das System anschließend auch unterwegs auf einem Smartphone oder Tablet komfortabel bedienen lässt.

Smarte Features erleichtern die tägliche Nutzung zusätzlich: So ist beispielsweise dank Early Media bei einem Türruf das Vorschaubild der leistungsstarken HD-Kamera auf allen Innenstationen sowie der App-Lösung direkt verfügbar, während sich dank Night-View und mittels Helligkeitssensor die Kamera- und Hintergrundbeleuchtung bei Dunkelheit automatisch aktiviert.

Verpasste Rufe werden in der Innenstation gespeichert und im Nachgang optisch signalisiert, auch wenn sich der Bildschirm im abgedunkelten Stromsparmmodus befindet oder die Mute-Funktion aktiviert wurde.

- Listo Kompakt Türstation RGE2015....
- Video Innenstation RGE20877..
- Netzgerät RGE2057100
- Bus-Filter RGE2057101

## Listo Video Einfamilienhaus-Set TwinBus IP, 1WE, Aufputz



RGE2092170

Ausführung	MG	VPE	Artikel-Nr.	Info	UVP/Stk.
Einfamilienhaus-Set, weiß	R4	1	<b>RGE2092170</b>		823,00 €
Einfamilienhaus-Set, anthrazit	R4	1	<b>RGE2092150</b>		823,00 €

### Hinweis:

Video Innenstation mit Listo Kompakt Türstation in anthrazit oder weiß im Komplettpaket für das Einfamilienhaus

## Listo Video Einfamilienhaus-Set TwinBus IP, 1WE, Unterputz

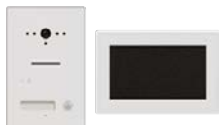

RGE2094170

Ausführung	MG	VPE	Artikel-Nr.	Info	UVP/Stk.
Einfamilienhaus-Set, weiß	R4	1	<b>RGE2094170</b>		874,00 €
Einfamilienhaus-Set, anthrazit	R4	1	<b>RGE2094150</b>		874,00 €

### Hinweis:

Video Innenstation mit Listo Kompakt Türstation in anthrazit oder weiß im Komplettpaket für das Einfamilienhaus

## Listo Video Zweifamilienhaus-Set TwinBus IP, 2WE, Aufputz



RGE2092250

Ausführung	MG	VPE	Artikel-Nr.	Info	UVP/Stk.
Zweifamilienhaus-Set, anthrazit	R4	1	<b>RGE2092250</b>	<b>Neu</b>	1.249,00 €
Zweifamilienhaus-Set, weiß	R4	1	<b>RGE2092270</b>	<b>Neu</b>	1.249,00 €

### Hinweis:

Video Innenstation mit Listo Kompakt Türstation in anthrazit oder weiß im Komplettpaket für das Zweifamilienhaus

## Listo Video Zweifamilienhaus-Set TwinBus IP, 2WE, Unterputz



RGE2094250

Ausführung	MG	VPE	Artikel-Nr.	Info	UVP/Stk.
Zweifamilienhaus-Set, anthrazit	R4	1	<b>RGE2094250</b>	<b>Neu</b>	1.299,00 €
Zweifamilienhaus-Set, weiß	R4	1	<b>RGE2094270</b>	<b>Neu</b>	1.299,00 €

### Hinweis:

Video Innenstation mit Listo Kompakt Türstation in anthrazit oder weiß im Komplettpaket für das Zweifamilienhaus

## Netzgerät, TwinBus IP, 24 V DC, 60 W, grau



RGE2057100

- Das TwinBus IP Netzgerät REG wird als Spannungsversorgung für das TwinBus IP System verwendet. Die Montage erfolgt auf einer TH 35/7.5 oder TH 35/15 Standard DIN-Hutschiene. Gerätebreite 3 TE (DIN), 24V DC, 60 W. Der Gerätestatus wird mittels LED-Anzeige auf der Frontseite des Gerätes signalisiert.

Ausführung	MG	VPE	Artikel-Nr.	Info	UVP/Stk.
Netzgerät, TwinBus IP, 24 V DC, 60 W, grau	R5	1	<b>RGE2057100</b>	<b>Neu</b>	97,90 €

## Unterputzkasten, TwinBus IP, für die Türstation



RGE2098570

- Der Unterputzkasten wird für die Montage der Unterputz Listo Türstation benötigt und ist bereits im Lieferumfang der Türstation enthalten. Im Falle der Vorabinstallation des Unterputzkastens kann dieser separat bestellt werden. Die Abmessungen des UP-Kasten betragen: 201 x 118 x 43 mm (BxHxT). Der UP-Kasten ist aus Stahlblech gefertigt und schwarz lackiert.

Ausführung	MG	VPE	Artikel-Nr.	Info	UVP/Stk.
Unterputzkasten, TwinBus IP, für die Türstation	R4	1	<b>RGE2098570</b>	<b>Neu</b>	29,85 €

## Busfilter, TwinBus IP, weiß



RGE2057101

- Der TwinBus IP Busfilter REG dient zur Reduzierung der Störeinflüsse im TwinBus IP System. Die Montage erfolgt auf einer TH 35/7.5 oder TH 35/15 Standard DIN-Hutschiene. Gerätebreite 1 TE (DIN). Der Gerätestatus wird mittels LED-Anzeige auf der Frontseite des Gerätes signalisiert.

Ausführung	MG	VPE	Artikel-Nr.	Info	UVP/Stk.
Busfilter, TwinBus IP, weiß	R5	1	<b>RGE2057101</b>	<b>Neu</b>	19,55 €





# TwinBus Türstationen

Türstationen, Wohntelefone und Video-Hausstationen – das Spektrum der Ritto Geräte und Komponenten macht es möglich, für jede Gebäudesituation die passende Lösung zu finden.



Der Ritto Anlagenkonfigurator unterstützt Sie bei der Auswahl Ihrer Ritto Sprechanlage.

**Zum Online Konfigurator**

## TwinBus Türstationen

### Portier Modul-Türstation

Portier Modul-Türstation Module	28
Portier Modul-Türstation Zubehör	33
Portier Modul-Türstation Aufputzrahmen	35
Portier Modul-Türstation Unterputzrahmen	36

### Acero Edelstahl-Türstation

Acero Edelstahl-Türstation Audio	40
Acero Edelstahl-Türstation Video	42

### Acero pur Edelstahl-Türstation

Acero pur Edelstahl-Türstation Audio	46
Acero pur Edelstahl-Türstation Video	48
Acero Kameramodule	49
Acero Einbaumodule	50

### Entravox Kompakt-Türstation

Entravox Kompakt-Türstation Audio	56
Entravox Kompakt-Türstation Video	57

### Zubehör

TwinBus Audio Zubehör	60
TwinBus Video Zubehör	61

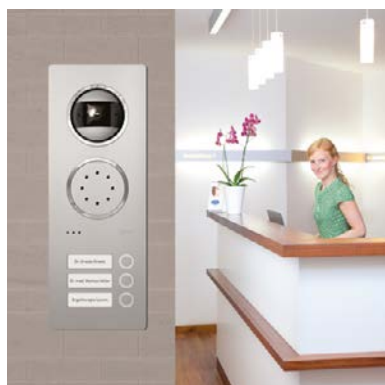

## Passende Seminare für diesen Produktbereich



Seminarprogramm 09-0180-P  
**Ritto TwinBus**



# Dreifach genial

## Portier Modul-Türstation

Die TwinBus Portier Modul-Türstation vereint superflaches Design, einfachste Montage und maximale Funktion.

Mit 21 verschiedenen Modulen für alle Anwendungen intelligenter Gebäudekommunikation bietet die Portier Modul-Türstation maximale Funktionsvielfalt für mehr Sicherheit am Hauseingang.

Mit einer Gehäusehöhe von 7 Millimetern bei der Unterputzmontage ist die Portier Türstation besonders flach. Sie ist serienmäßig in den Farben weiß und silber sowie in allen Farben nach RAL 840 HR erhältlich.



**Portier 6WE**  
Türsprechmodul, Kamera, Infomodul 1fach und 3 Tastenmodulen 2fach, Silber



**Portier 2 WE**  
mit Türsprechmodul, Kamera, Tastenmodul 2-Fach, Silber



**Portier 2WE**  
mit Türsprechmodul, Infomodul 1fach, Codiermodul, Tastenmodul 2fach, Aufputz, Weiß



**Portier 2WE**  
mit Türsprechmodul, Tastenmodul 2-Fach, Weiß

**Bei den Türstationen kann es zu Farbabweichungen gegenüber der Katalogdarstellung kommen.**

Wählen oder planen Sie möglichst eine witterungsgeschützte Stelle zur Montage. Technologisch bedingte Spaltmaße und Toleranzen können bei extremen Witterungsbedingungen (Schlagregen, Sturm, Dauerregen, Abtauen) das Eindringen von Feuchtigkeit nicht verhindern! Das Nachrüsten von Regenabweisern ist in vielen Fällen möglich.

### Farbvarianten

- 20 Silber  
(ähnlich RAL 9006)
- 70 Weiß  
(RAL 9016)

## Für modulare Türstationen und Briefkastensysteme

In den Farben weiß und silber preisgleich lieferbar.

Aufpreis für Module und Rahmen in RAL € 69,00/St. bestellbar unter Angabe des gewünschten RAL-Farbtone.

### Hinweis:

Die aktuellen PORTIER Module 187.. sind auch mit den Vorgänger Modulen 147.. kompatibel. Lesen Sie hierzu den technischen Hinweis zum Kreuzverbinder im Kapitel Informationen.

### Portier Türsprechmodul mit Lichttaste



1876070

- Wetterfester Lautsprecher
- Elektronik für Sprachsteuerung
- Regelbare Lautstärke
- Anschlussklemmen für Buslinie zum Netzgerät

- Stecker zum Anschluss weiterer Funktionsmodule
- Integrierter Lichttaster mit Symbol sendet individuellen Busbefehl bei gleichzeitiger Relaissteuerung (SteuerAusgang 11 V~)

Farbe	MG	VPE	Artikel-Nr.	Info	UVP/Stk.
weiß	R2	1	<b>1876070</b>		229,00 €
silber	R2	1	<b>1876020</b>		229,00 €

### Portier Türsprechmodul

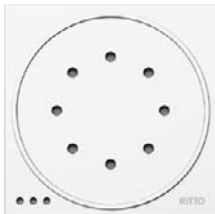

1875970

- Wetterfester Lautsprecher
- Elektronik für Sprachsteuerung
- Regelbare Lautstärke

- Anschlussklemmen für Buslinie zum Netzgerät
- Stecker zum Anschluss weiterer Funktionsmodule

Farbe	MG	VPE	Artikel-Nr.	Info	UVP/Stk.
weiß	R2	1	<b>1875970</b>		222,00 €
silber	R2	1	<b>1875920</b>		222,00 €

# Portier Modul-Türstation Module Tastenmodule TwinBus Türstationen

## Für modulare Türstationen

**Einbaumaßnahmen:** 95×95×33 mm (BxHxT)

- Steuerelektronik für die Adressierung der Klingeltasten
- Namensschilder über LED beleuchtet und beschriftbar
- Steckbare Busverbinder zum Anschluss an die Buslinie der Türstation
- Stecker zum Anschluss weiterer Funktionsmodule
- Akustische Rückmeldung in Verbindung mit Rückmeldeplatine 18799..

### Zubehör:

Rückmeldeplatine 18799.. für akustische Rückmeldung  
siehe Seite 33

## 1WE, 1 Klingeltaste, 1 Namensschild



1875170

Farbe	Schriftfeld (B×H)	MG	VPE	Artikel-Nr.	Info	UVP/Stk.
weiß	56×81 mm	R2	1	<b>1875170</b>		104,00 €
silber	56×81 mm	R2	1	<b>1875120</b>		104,00 €

## 2WE, 2 Klingeltasten, 2 Namensschilder



1875270

Farbe	Schriftfeld (B×H)	MG	VPE	Artikel-Nr.	Info	UVP/Stk.
weiß	56×37 mm	R2	1	<b>1875270</b>		130,50 €
silber	56×37 mm	R2	1	<b>1875220</b>		130,50 €

## 3WE, 3 Klingeltasten, 3 Namensschilder



1875370

Farbe	Schriftfeld (B×H)	MG	VPE	Artikel-Nr.	Info	UVP/Stk.
weiß	56×22 mm	R2	1	<b>1875370</b>		142,50 €
silber	56×22 mm	R2	1	<b>1875320</b>		142,50 €

## 4WE, 4 Klingeltasten, 4 Namensschilder



1875470

Farbe	Schriftfeld (B×H)	MG	VPE	Artikel-Nr.	Info	UVP/Stk.
weiß	56×15 mm	R2	1	<b>1875470</b>		151,00 €
silber	56×15 mm	R2	1	<b>1875420</b>		151,00 €

## Für TwinBus Video-Türsprechanlagen zum Einbau in modulare Türstationen von RITTO

**Einbaumaßnahmen:** 95×95×33 mm (BxHxT)

**Öffnungswinkel:** 80° horizontal, 60° vertikal

**CCD-Aufnahmeelement, Bildpunkte, Lichtempfindlichkeit:** 1.3 Zoll, 752×582, 0 Lux

**Temperaturbereich:** -20° bis + 40°C

- Blendenautomatik videosignalgesteuert
- Spannungsversorgung aus Netztrafo (AC 12 V) oder Video Netzgerät
- Beleuchtung über weiße LEDs
- Andimmen der Beleuchtung
- LED Steuerung über Dämmerungsschalter
- Videoausgang 1 Vss, symmetrisch
- TwinBus oder KOAX-Anschluss

### Zu komplettieren mit:

Netztrafo 16477.. siehe Seite 85

Alternativ Video Netzgerät RGE16481.. siehe Seite 84

## Fester Erfassungsbereich



1878370

Farbe	Gesamterfassungsbereich horizontal	Gesamterfassungsbereich vertikal	Empfohlene Einbauhöhe	MG	VPE	Artikel-Nr.	Info	UVP/Stk.
weiß	80°	60°	1500-1650 mm	R3	1	<b>1878370</b>		964,00 €
silber	80°	60°	1500-1650 mm	R3	1	<b>1878320</b>		964,00 €

## Mechanisch einstellbar



1878970

Farbe	Gesamterfassungsbereich horizontal	Gesamterfassungsbereich vertikal	Empfohlene Einbauhöhe	MG	VPE	Artikel-Nr.	Info	UVP/Stk.
weiß	150°	90°	1400-1700 mm	R3	1	<b>1878970</b>		1.094,00 €
silber	150°	90°	1400-1700 mm	R3	1	<b>1878920</b>		1.094,00 €

## Portier Displaymodul



RGE1879170

- Ersetzt eine große Anzahl von Klingeltasten
- Ideal für große Wohnobjekte und Gebäudekomplexe
- Verwaltung von bis zu 500 Namen / Teilnehmer
- Auslösen des Klingelsignals über die Namensauswahl im Display
- Auswahl der Namen über Namensliste oder Anfangsbuchstaben
- 3 beleuchtete Bedientasten
- TFT Farbdisplay mit einer Auflösung von 320 x 240 Pixel
- Selbst bei direkter Sonneneinstrahlung gut lesbar
- 2 Schriftgrößen wählbar
- Verschiedene Hintergrundfarben wählbar
- Animierte Icons zur optimierten Benutzerführung
- Anzeige von Namen und Zusatztexten (z.B. Wegbeschreibung)
- Empfohlene Mindesteinbauhöhe 1,40 m
- Komfortable Programmierung wahlweise über die PC Software „Station Manager“ oder direkt über die Tastatur am Displaymodul
- Die PC Software „Station Manager“ kann wahlweise mittels USB Kabel direkt am Displaymodul oder über den Programmieradapter RGE1879000 in der Unterverteilung ausgeführt werden. (Software-CD und USB-Kabel im Lieferumfang)

- Für nachträgliche Änderungen und Ergänzungen ist die Verwendung des Programmieradapters RGE1879000 sehr empfehlenswert.
- USB Anschluss
- Kombination mit Codiermodul Portier 18764.. oder Acero 1519222 möglich
- Keine separate Spannungsversorgung erforderlich

**Einbauabmessungen:** 95x95x33 mm (BxHxT)

**Temperaturbereich:** -20°C bis +40°C

**Lieferumfang:** Busverbinder, CD PC-Software „Station Manager“, WIN 8 / 8.1 / 10 kompatibel, USB-Kabel, Entriegelungskarte

### Hinweis:

Mit dem Acero Adapter Rahmen Portier RGE1816900 kann das Modul in Acero-Türstationen oder Briefkastenanlagen integriert werden.

Farbe	MG	VPE	Artikel-Nr.	Info	UVP/Stk.
weiß	R3	1	<b>RGE1879170</b>		757,00 €
silber	R3	1	<b>RGE1879120</b>		757,00 €

## Portier Codiermodul



1876470

- Tasten mit LED-Beleuchtung
- Eingabetastatur für Codeschlossfunktion: Türöffnen per Zahlencode mit bis zu 6-stelliger Codenummer
- Eingabetastatur für digitale Anwahl von Teilnehmern
- Adressierung von bis zu 4-stelligen Rufnummern
- Stand-alone-Betrieb mit Netzgerät möglich

### Zubehör:

Stand-alone Betrieb mit Netzgerät 17573.. siehe Seite 84

Farbe	MG	VPE	Artikel-Nr.	Info	UVP/Stk.
weiß	R2	1	<b>1876470</b>		368,00 €
silber	R2	1	<b>1876420</b>		368,00 €

## Portier Blindmodul

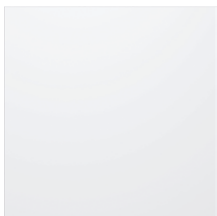

1876670

- Abdeckung freier Modulplätze
- Einfacher Austausch bei Erweiterungen

Farbe	MG	VPE	Artikel-Nr.	Info	UVP/Stk.
weiß	R2	1	<b>1876670</b>		34,80 €
silber	R2	1	<b>1876620</b>		34,80 €

## Portier Fingerprintmodul



RGE1879220

### Masterfingerkonzept:

Das Abspeichern und Auswerten der Fingerabdrücke erfolgt direkt im Modul. Es können bis zu 40 Finger eingelernt werden.

- Sichere biometrische Zutrittskontrolle zum Öffnen von Türen über Fingerprint
- Unverwechselbare Zugangsberechtigung
- Keine Schlüssel, Codekarten, etc. notwendig
- Zwei verschiedene Betriebsarten möglich
- Service-LEDs zur Benutzerführung
- Spannungsversorgung über Netztrafo

**Spannungsversorgung:** aus Netztrafo 16477..

**Temperaturbereich:** -20°C bis +40°C

### Zubehör:

Stand-alone Betrieb: Möglich mit Netztrafo 16477..  
siehe Seite 85

### Hinweis:

Mit dem Acero Adapter Rahmen Portier RGE1816900 kann das Modul in Acero-Türstationen oder Briefkastenanlagen integriert werden.

Farbe	MG	VPE	Artikel-Nr.	Info	UVP/Stk.
silber	R3	1	<b>RGE1879220</b>		965,00 €

## Portier Infomodul 1fach



1876170

- Zur Informationsanzeige, z. B. Hausnummer
- Infofläche beleuchtet über weiße LED

- Beschriftbar
- Schriftfeld auswechselbar

Farbe	BxH	MG	VPE	Artikel-Nr.	Info	UVP/Stk.
weiß	80×80 mm	R2	1	<b>1876170</b>		81,20 €
silber	80×80 mm	R2	1	<b>1876120</b>		81,20 €



Die aktuellen PORTIER Module 187.. sind auch mit den Vorgänger-Modulen 147.. kompatibel. Lesen Sie hierzu den technischen Hinweis zum Kreuzverbinder im Kapitel Informationen

## Rückmeldeplatine



- Zur akustischen Rückmeldung der Klingelsignale an der Türstation
- Zum Einbau in Portier Rahmen AP oder UP
- Auch in Verbindung mit Einbaulautsprecher einsetzbar
- 1x pro Türstation erforderlich

### Zubehör:

Einbaulautsprecher 14921.. siehe Seite 60

### Hinweis:

In Verbindung mit dem Einbaulautsprecher 14921.. wird ein Kreuzverbinder 18797.. benötigt.

Ausführung	MG	VPE	Artikel-Nr.	Info	UVP/Stk.
Rückmeldeplatine	R2	1	<b>1879900</b>		82,70 €

## Kreuzverbinder



### Hinweis:

Zur Herstellung der Rückwärtskompatibilität bei Austausch oder Erweiterung von Portier Türstationen mit Modulen der Serie 147.. durch Module der Serie 187.. Bitte beachten Sie hierzu den Hinweistext im Kapitel Informationen, Kreuzverbinder.

Ausführung	MG	VPE	Artikel-Nr.	Info	UVP/Stk.
Kreuzverbinder	R2	1	<b>1879700</b>		20,20 €

## Portier Busverbinder



RGE1234334

Ausführung	Länge	MG	VPE	Artikel-Nr.	Info	UVP/Stk.
Zum Verbinden von Modulen in Türstationen	180 mm	R3	1	<b>RGE1234334</b>		20,20 €

## Portier Diebstahlsicherung



RGE1879600

Ausführung	BxHxT	MG	VPE	Artikel-Nr.	Info	UVP/Stk.
Sicherung zum Schutz gegen unbefugtes Entriegeln von Portier-Modulen	ca. 23×10×7 mm	R2	1	<b>RGE1879600</b>		21,30 €

## Acero Adapter Rahmen Portier



RGE1816900

- Die Montage des Modules erfolgt von hinten
- Keine Entriegelungskarte notwendig
- Verwendbar für alle Portier Module

Ausführung	BxHxT	MG	VPE	Artikel-Nr.	Info	UVP/Stk.
Zur Integration von Portier-Modulen in Acero-Türstationen und Briefkastenanlagen	120×130×43 mm	R3	1	<b>RGE1816900</b>		49,05 €

## Modulträger mit Diode



RGE1275622

- Bei Verwendung eines Portier Türsprechmoduls 18759 oder 18760 in Verbindung mit den Tastenmodulen 14751-14754, die ohne Diode ausgerüstet sind, muss der Modulträger des Türsprechmoduls durch den Modulträger mit Diode (RGE1275622) getauscht werden.
- Anschließend kann der grüne Busverbinder verwendet werden, um das Türsprechmodul (18760/18759) mit den Tastenmodulen (14751-14754) zu verbinden.

### Hinweis:

Bitte beachten Sie hierzu den Hinweistext im Kapitel Informationen, Kreuzverbinder.

Ausführung	MG	VPE	Artikel-Nr.	Info	UVP/Stk.
Modulträger mit Diode incl. 1 Kreuzverbinder	R3	1	<b>RGE1275622</b>		21,80 €

## Portier Funktionsmodule



Ausführung	MG	VPE	Artikel-Nr.	Info	UVP/Stk.
Tastenmodul (1 Klingeltaste, 1 Namensschild), Schriftfeld (B×H) 56×81 mm	R2	1	<b>18751..</b>		104,00 €
Tastenmodul (2 Klingeltaster, 2 Namensschilder), Schriftfelder (B×H) 56×37 mm	R2	1	<b>18752..</b>		130,50 €
Tastenmodul (3 Klingeltaster, 3 Namensschilder), Schriftfelder (B×H) 56×22 mm	R2	1	<b>18753..</b>		142,50 €
Tastenmodul (4 Klingeltaster, 4 Namensschilder), Schriftfelder (B×H) 56×15 mm	R2	1	<b>18754..</b>		151,00 €
Türsprechmodul	R2	1	<b>18759..</b>		222,00 €
Türsprechmodul mit Lichttaste	R2	1	<b>18760..</b>		229,00 €
Kameramodul Color fest, empf. Einbauhöhe 1500-1650 mm Erfassungsbereich horizontal/vertikal 80°/ 60°	R3	1	<b>18783..</b>		964,00 €
Kameramodul Color mechanisch, empf. Einbauhöhe 1400-1700 mm Erfassungsbereich horizontal/vertikal 150°/ 90°	R3	1	<b>18789..</b>		1.094,00 €
Blindmodul	R2	1	<b>18766..</b>		34,80 €
Infomodul	R2	1	<b>18761..</b>		81,20 €
Codiermodul	R2	1	<b>18764..</b>		368,00 €
Displaymodul	R3	1	<b>RGE18791..</b>		757,00 €
Fingerprintmodul	R3	1	<b>RGE18792..</b>		965,00 €

Modulare Türstation mit grenzenloser Vielfalt in Design und Technik.  
 Ausbaufähig mit Funktionsmodulen in TwinBus-Technik.

- Für Modernisierung und Neuinstallation
- Aufputz: kein UP-Kasten erforderlich,  
 37 mm flach, montagefertig mit Rückwand
- Für senkrechten und waagerechten Einbau
- Rahmen bestückbar mit 1 Portier Funktionsmodul pro Modulplatz

Aufpreis für Module und Rahmen in RAL € 69,00/St. bestellbar unter Angabe des gewünschten RAL-Farbtönen.

Weitere Rahmengrößen auf Anfrage

## 1 Modulplatz



18831xx

Farbe	BxHxT	MG	VPE	Artikel-Nr.	Info	UVP/Stk.
weiß	133×133×37 mm	R2	1	<b>1883170</b>		122,50 €

## 2 Modulplätze



18832xx

Farbe	BxHxT	MG	VPE	Artikel-Nr.	Info	UVP/Stk.
weiß	133×230×37 mm	R2	1	<b>1883270</b>		114,00 €
silber	133×230×37 mm	R2	1	<b>1883220</b>		114,00 €

## 3 Modulplätze



18833xx

Farbe	BxHxT	MG	VPE	Artikel-Nr.	Info	UVP/Stk.
weiß	133×326×37 mm	R2	1	<b>1883370</b>		139,50 €
silber	133×326×37 mm	R2	1	<b>1883320</b>		139,50 €

## 4 Modulplätze



18834xx

Farbe	BxHxT	MG	VPE	Artikel-Nr.	Info	UVP/Stk.
weiß	133×423×37 mm	R2	1	<b>1883470</b>		173,00 €
silber	133×423×37 mm	R2	1	<b>1883420</b>		173,00 €

## 4 Modulplätze, quadratisch

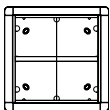

18835xx

Farbe	BxHxT	MG	VPE	Artikel-Nr.	Info	UVP/Stk.
weiß	230×230×37 mm	R2	1	<b>1883570</b>		173,00 €
silber	230×230×37 mm	R2	1	<b>1883520</b>		173,00 €

## 6 Modulplätze

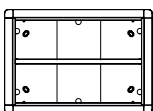

18836xx

Farbe	BxHxT	MG	VPE	Artikel-Nr.	Info	UVP/Stk.
weiß	326×230×37 mm	R2	1	<b>1883670</b>		238,00 €
silber	326×230×37 mm	R2	1	<b>1883620</b>		238,00 €

Modulare Türstation mit grenzenloser Vielfalt in Design und Technik. Ausbaufähig mit Funktionsmodulen in TwinBus-Technik.

- Rahmen für UP-Montage
- Inklusive UP Kasten
- Für senkrechten und waagerechten Einbau

Die Unterputzrahmen sind in den Farben weiß und silber preisgleich lieferbar. Aufpreis für Module und Rahmen in RAL € 69,00/St. bestellbar unter Angabe des gewünschten RAL-Farbtone. Weitere Rahmengrößen auf Anfrage.

Weitere Rahmengrößen auf Anfrage

## 2 Modulplätze

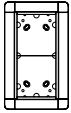

18812xx

Farbe	UP-Rahmen (BxHxT)	UP-Gehäuse (BxHxT)	MG	VPE	Artikel-Nr.	Info	UVP/Stk.
weiß	141×239×7 mm	130×226×50 mm	R2	1	<b>1881270</b>		114,00 €
silber	141×239×7 mm	130×226×50 mm	R2	1	<b>1881220</b>		114,00 €

## 3 Modulplätze

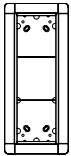

18813xx

Farbe	UP-Rahmen (BxHxT)	UP-Gehäuse (BxHxT)	MG	VPE	Artikel-Nr.	Info	UVP/Stk.
weiß	141×335×7 mm	130×322×50 mm	R2	1	<b>1881370</b>		139,50 €
silber	141×335×7 mm	130×322×50 mm	R2	1	<b>1881320</b>		139,50 €

## 4 Modulplätze

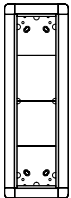

18814xx

Farbe	UP-Rahmen (BxHxT)	UP-Gehäuse (BxHxT)	MG	VPE	Artikel-Nr.	Info	UVP/Stk.
weiß	141×431×7 mm	130×418×50 mm	R2	1	<b>1881470</b>		173,00 €
silber	141×431×7 mm	130×418×50 mm	R2	1	<b>1881420</b>		173,00 €

## 4 Modulplätze, quadratisch

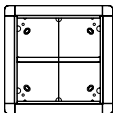

18815xx

Farbe	UP-Rahmen (BxHxT)	UP-Gehäuse (BxHxT)	MG	VPE	Artikel-Nr.	Info	UVP/Stk.
weiß	239×239×7 mm	215×215×50 mm	R2	1	<b>1881570</b>		173,00 €

## 6 Modulplätze

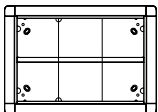

18816xx

Farbe	UP-Rahmen (BxHxT)	UP-Gehäuse (BxHxT)	MG	VPE	Artikel-Nr.	Info	UVP/Stk.
weiß	335×239×7 mm	312×215×50 mm	R2	1	<b>1881670</b>		238,00 €





# Maximale Sicherheit

## Acero Edelstahl-Türstation

Die Acero Edelstahl-Türstation bietet maximale Sicherheit und Komfort an jedem Hauseingang. Dank einer Vielzahl leicht zu installierender Sicherheitsmodule – Display-, Fingerprint-, und Codiermodul – eröffnet die Acero Edelstahl-Türstation eine große Funktionsvielfalt.

Mit drei unterschiedlichen in die Türstation einbaubaren Color-Kameras bietet Ritto für die Acero Edelstahl-Türstation die größte Kameraauswahl am Markt.



Acero mit Displaymodul und Videokamera für Türsprechanlagen mit digitaler Anwahl und Video-Überwachung



Acero 4 WE mit Videokamera



Acero 1WE mit Fingerprint-Modul für Türsprechanlagen mit Zugangsberechtigung per Fingerprintmodul



Acero 1WE mit Codiermodul für Türsprechanlagen mit Zugangsberechtigung per Zahlencode, verdeckte Befestigung

### Farbvarianten

- 20 Edelstahl
- Messing PVD-beschichtet
- Messing brüniert  
*Farbabweichung durch Manufaktur*

Für Messing brüniert bitte beachten:

*Jede brünierte Türstation wird in Handarbeit hergestellt. Bei dem Fertigungsprozess entstehen individuelle Oberflächenstrukturen und -farben. Darüber hinaus verändern brünierte Messingoberflächen entsprechend ihrer Montageumgebung permanent ihr Aussehen. So wird jede brünierte Türstation zum absoluten Unikat.*

**Bei den Türstationen kann es zu Farbabweichungen gegenüber der Katalogdarstellung kommen.**

Wählen oder planen Sie möglichst eine witterungsgeschützte Stelle zur Montage. Technologisch bedingte Spaltmaße und Toleranzen können bei extremen Witterungsbedingungen (Schlagregen, Sturm, Dauerregen, Abtauen) das Eindringen von Feuchtigkeit nicht verhindern! Das Nachrüsten von Regenabweisern ist in vielen Fällen möglich.

## Acero Edelstahl-Türstation mit vorinstalliertem Einbaulautsprecher

- Vandalismusgeschützte Türstation, Schutz für Lautsprecher und Mikrofon
- Eleganter chromfarbener Zierring
- Frontplatte 2,5 mm Edelstahl geschliffen oder im exklusiven Messing-Look (Edelstahl mit PVD-Beschichtung, auf Anfrage)
- Bündig abschließende Taster und Namensschilder
- Beleuchtete Namensschilder und Klingeltasten mit weißen LEDs
- Große Namensschilder 16×64 mm von vorne ohne Spezialwerkzeug austauschbar
- Einbaulautsprecher 14921..
- Umlaufende Moosgummidichtung

### Einfache Montage:

Frontplatte mit Fangseil, UP-Kasten mit Mauerankern, flexible Kabeleinführung  
 UP-Kasten nur 40 bzw. 52 mm tief, bestehende Wärmedämmung bleibt erhalten  
 Verdeckte Montageelemente bis zu einer Größe von 6 Klingeltasten  
 Unterputzmontage mit Putzausgleich

**Lieferumfang:** Unterputzkasten, Montagematerial

**Individuelle Lösungen:** (auf Anfrage)  
 Individuelle Gravur und Beschriftung  
 Hinterleuchtete Gravur (ausgelasert)  
 Lichttaster in passendem Design  
 Video-Kamera Color montiert, 1816120, 1816220  
 Displaymodul montiert, RGE1879120  
 Codiermodul montiert, 1519222  
 Fingerprintmodul montiert, RGE1879220  
 Blindmodul montiert, 1816020  
 Messing-Look (PVD), Gravur, Beschriftung

Weitere Größen und Sondermaße auf Anfrage  
 Bitte nutzen Sie das Anfrageformular unter [www.ritto.de](http://www.ritto.de).

### 1 WE, 1 Klingeltaste, 1 Spalte



1810120

Ausführung	Frontplatte (BxHxT)	UP-Kasten (BxHxT)	MG	VPE	Artikel-Nr.	Info	UVP/Stk.
Audio, Edelstahl	154×241×2,5 mm	130×217×52 mm	R3	1	<b>1810120</b>		399,00 €

### 2 WE, 2 Klingeltasten, 1 Spalte



1810220

Ausführung	Frontplatte (BxHxT)	UP-Kasten (BxHxT)	MG	VPE	Artikel-Nr.	Info	UVP/Stk.
Audio, Edelstahl	154×271×2,5 mm	130×247×52 mm	R3	1	<b>1810220</b>		431,00 €

### 3 WE, 3 Klingeltasten, 1 Spalte



1810320

Ausführung	Frontplatte (BxHxT)	UP-Kasten (BxHxT)	MG	VPE	Artikel-Nr.	Info	UVP/Stk.
Audio, Edelstahl	154×301×2,5 mm	130×277×52 mm	R3	1	<b>1810320</b>		459,00 €

### 4 WE, 4 Klingeltasten, 1 Spalte



1810420

Ausführung	Frontplatte (BxHxT)	UP-Kasten (BxHxT)	MG	VPE	Artikel-Nr.	Info	UVP/Stk.
Audio, Edelstahl	154×331×2,5 mm	130×307×52 mm	R3	1	<b>1810420</b>		492,00 €

### 6 WE, 6 Klingeltasten, 1 Spalte



1810620

Ausführung	Frontplatte (BxHxT)	UP-Kasten (BxHxT)	MG	VPE	Artikel-Nr.	Info	UVP/Stk.
Audio, Edelstahl	154×391×2,5 mm	130×367×52 mm	R3	1	<b>1810620</b>		558,00 €

### 8 WE, 8 Klingeltasten, 1 Spalte



1811120

Ausführung	Frontplatte (BxHxT)	UP-Kasten (BxHxT)	MG	VPE	Artikel-Nr.	Info	UVP/Stk.
Audio, Edelstahl	154×451×2,5 mm	130×427×40 mm	R3	1	<b>1811120</b>		631,00 €

### 10 WE, 10 Klingeltasten, 1 Spalte



1811220

Ausführung	Frontplatte (BxHxT)	UP-Kasten (BxHxT)	MG	VPE	Artikel-Nr.	Info	UVP/Stk.
Audio, Edelstahl	154×511×2,5 mm	130×487×40 mm	R3	1	<b>1811220</b>		709,00 €



## 8 WE, 8 Klingeltasten, 2 Spalten



1812120

Ausführung	Frontplatte (BxHxT)	UP-Kasten (BxHxT)	MG	VPE	Artikel-Nr.	Info	UVP/Stk.
Audio, Edelstahl	282×331×2,5 mm	258×307×40 mm	R3	1	<b>1812120</b>		647,00 €

## 10 WE, 10 Klingeltasten, 2 Spalten



1812220

Ausführung	Frontplatte (BxHxT)	UP-Kasten (BxHxT)	MG	VPE	Artikel-Nr.	Info	UVP/Stk.
Audio, Edelstahl	282×361×2,5 mm	258×337×40 mm	R3	1	<b>1812220</b>		739,00 €

## 12 WE, 12 Klingeltasten, 2 Spalten



1812320

Ausführung	Frontplatte (BxHxT)	UP-Kasten (BxHxT)	MG	VPE	Artikel-Nr.	Info	UVP/Stk.
Audio, Edelstahl	282×391×2,5 mm	258×367×40 mm	R3	1	<b>1812320</b>		832,00 €

## Acero Edelstahl-Türstation mit vorinstallierter Color-Videokamera und Einbaulautsprecher

- Ausführung wie Edelstahl-Türstation
- Mechanisch verstellbarer Color-Kamera
- Gesamterfassungsbereich 150° horizontal
- Gesamterfassungsbereich 90° vertikal

**Lieferumfang:** Unterputzkasten, Montagematerial

**Individuelle Lösungen:** (auf Anfrage)

Individuelle Gravur und Beschriftung

Hinterleuchtete Gravur (ausgelasert)

Lichttaster in passendem Design

Video-Kamera Color montiert, 1816120, 1816220

Displaymodul montiert, RGE1879120

Codiermodul montiert, 1519222

Fingerprintmodul montiert, RGE1879220

Blindmodul montiert, 1816020

Messing-Look (PVD), Gravur, Beschriftung

### Zubehör:

Weitere Color-Kameras finden Sie auf Seite 49

Weitere Größen und Sondermaße auf Anfrage

Bitte nutzen Sie das Anfrageformular unter [www.ritto.de](http://www.ritto.de).

### 1 WE, 1 Klingeltaste, 1 Spalte



1815120

Ausführung	Frontplatte (BxHxT)	UP-Kasten (BxHxT)	MG	VPE	Artikel-Nr.	Info	UVP/Stk.
Video, Edelstahl	154×355×2,5 mm	130×331×52 mm	R3	1	<b>1815120</b>		1.537,00 €

### 2 WE, 2 Klingeltasten, 1 Spalte



1815220

Ausführung	Frontplatte (BxHxT)	UP-Kasten (BxHxT)	MG	VPE	Artikel-Nr.	Info	UVP/Stk.
Video, Edelstahl	154×385×2,5 mm	130×361×52 mm	R3	1	<b>1815220</b>		1.568,00 €

### 3 WE, 3 Klingeltasten, 1 Spalte



1815320

Ausführung	Frontplatte (BxHxT)	UP-Kasten (BxHxT)	MG	VPE	Artikel-Nr.	Info	UVP/Stk.
Video, Edelstahl	154×415×2,5 mm	130×391×52 mm	R3	1	<b>1815320</b>		1.595,00 €

### 4 WE, 4 Klingeltasten, 1 Spalte



1815420

Ausführung	Frontplatte (BxHxT)	UP-Kasten (BxHxT)	MG	VPE	Artikel-Nr.	Info	UVP/Stk.
Video, Edelstahl	154×445×2,5 mm	130×421×52 mm	R3	1	<b>1815420</b>		1.621,00 €





# Komfortabel

## Acero pur Edelstahl-Türstation

### Mehr Flexibilität bei Sicherheit und Komfort am Hauseingang

Sprechanlage, Klingeltasten und Namensschilder der Edelstahl-Türstation Acero pur schließen bündig mit der 2,5 Millimeter starken Frontplatte ab und bilden eine elegante Einheit. Individuellen Anforderungen entsprechend kann die Edelstahl-Türstation Acero pur – serienmäßig für 1 bis 24 Wohneinheiten erhältlich – mit zahlreichen Zusatzfunktionen wie Codiermodulen, Fingerprintmodulen oder Kameramodulen ausgestattet werden.

Auf Kundenwunsch ist die Acero pur auch mit einer größeren Anzahl an Klingeltasten erhältlich. Die Kombination aus erstklassigem Design, hochwertigem Edelstahl und innovativer Technik macht die neue Türstation Acero pur zu einem glanzvollen Highlight an jedem Hauseingang.



Acero pur Video mit Displaymodul für Türsprechanlagen mit digitaler Anwahl und Video-Überwachung



Acero pur Video mit Codiermodul für Türsprechanlagen mit Zugangsberechtigung per Zahlencode



Acero pur Audio mit Fingerprintmodul für Türsprechanlagen mit Zugangsberechtigung per Fingerabdruck



Acero pur 4 WE mit Videomodul

### Farbvarianten

- 20 Edelstahl
- Messing PVD-beschichtet
- Messing brüniert  
Farbabweichung durch Manufaktur

Für Messing brüniert bitte beachten:

Jede brünierte Türstation wird in Handarbeit hergestellt. Bei dem Fertigungsprozess entstehen individuelle Oberflächenstrukturen und -farben. Darüber hinaus verändern brünierte Messingoberflächen entsprechend ihrer Montageumgebung permanent ihr Aussehen. So wird jede brünierte Türstation zum absoluten Unikat.

### Bei den Türstationen kann es zu Farbabweichungen gegenüber der Katalogdarstellung kommen.

Wählen oder planen Sie möglichst eine witterungsgeschützte Stelle zur Montage. Technologisch bedingte Spaltmaße und Toleranzen können bei extremen Witterungsbedingungen (Schlagregen, Sturm, Dauerregen, Abtauen) das Eindringen von Feuchtigkeit nicht verhindern! Das Nachrüsten von Regenabweisern ist in vielen Fällen möglich.

## Acero pur Edelstahl-Türstation mit vorinstalliertem Einbaulautsprecher

- Vandalismugeschützte Türstation
- Frontplatte 2,5 mm Edelstahl geschliffen
- Bündig abschließende Taster und Namensschilder
- Beleuchtete Namensschilder und Klingeltasten mit weißen LEDs
- Große Namensschilder 16×64 mm von vorne ohne Spezialwerkzeug austauschbar
- Einbaulautsprecher 14921..
- Schutz für Lautsprecher und Mikrofon
- Umlaufende Moosgummidichtung
- Befestigung der Frontplatte ohne Schraube in sichtbarem Bereich bis 6 Tasten

**Einfache Montage:** Frontplatte mit Fangseil, UP-Kasten mit Mauerankern, flexible Kabeleinführung, UP-Kasten nur 40 bzw. 52 mm tief, bestehende Wärmedämmung bleibt erhalten. Verdeckte Montageelemente bis zu einer Größe von 6 Klingeltasten, Unterputzmontage mit Putzausgleich

**Lieferumfang:** Unterputzkasten, Montagematerial  
**Individuelle Lösungen:** (auf Anfrage)  
 Sonderabmessungen  
 Hinterleuchtete Gravur (ausgelasert)  
 Lichttaster in passendem Design  
 Video-Kamera Color montiert, 1816120, 1816220  
 Displaymodul montiert, RGE1879120  
 Codiermodul montiert, 1519222  
 Fingerprintmodul montiert, RGE1879220  
 Blindmodul montiert, 1816020  
 Messing-Look (PVD), Gravur, Beschriftung

Weitere Größen und Sondermaße auf Anfrage  
 Bitte nutzen Sie das Anfrageformular unter [www.ritto.de](http://www.ritto.de).

### 1 WE, 1 Klingeltaste, 1 Spalte



RGE1810125

Ausführung	Frontplatte (BxHxT)	UP-Kasten (BxHxT)	MG	VPE	Artikel-Nr.	Info	UVP/Stk.
Audio, Edelstahl	154×241×2,5 mm	130×217×52 mm	R3	1	<b>RGE1810125</b>		399,00 €

### 2 WE, 2 Klingeltasten, 1 Spalte



RGE1810225

Ausführung	Frontplatte (BxHxT)	UP-Kasten (BxHxT)	MG	VPE	Artikel-Nr.	Info	UVP/Stk.
Audio, Edelstahl	154×271×2,5 mm	130×247×52 mm	R3	1	<b>RGE1810225</b>		431,00 €

### 3 WE, 3 Klingeltasten, 1 Spalte



RGE1810325

Ausführung	Frontplatte (BxHxT)	UP-Kasten (BxHxT)	MG	VPE	Artikel-Nr.	Info	UVP/Stk.
Audio, Edelstahl	154×301×2,5 mm	130×277×52 mm	R3	1	<b>RGE1810325</b>		459,00 €

### 4 WE, 4 Klingeltasten, 1 Spalte



RGE1810425

Ausführung	Frontplatte (BxHxT)	UP-Kasten (BxHxT)	MG	VPE	Artikel-Nr.	Info	UVP/Stk.
Audio, Edelstahl	154×331×2,5 mm	130×307×52 mm	R3	1	<b>RGE1810425</b>		492,00 €

### 6 WE, 6 Klingeltasten, 1 Spalte



RGE1810625

Ausführung	Frontplatte (BxHxT)	UP-Kasten (BxHxT)	MG	VPE	Artikel-Nr.	Info	UVP/Stk.
Audio, Edelstahl	154×391×2,5 mm	130×367×52 mm	R3	1	<b>RGE1810625</b>		558,00 €

### 8 WE, 8 Klingeltasten, 1 Spalte



RGE1811125

Ausführung	Frontplatte (BxHxT)	UP-Kasten (BxHxT)	MG	VPE	Artikel-Nr.	Info	UVP/Stk.
Audio, Edelstahl	154×451×2,5 mm	130×427×40 mm	R3	1	<b>RGE1811125</b>		631,00 €

### 10 WE, 10 Klingeltasten, 1 Spalte



RGE1811225

Ausführung	Frontplatte (BxHxT)	UP-Kasten (BxHxT)	MG	VPE	Artikel-Nr.	Info	UVP/Stk.
Audio, Edelstahl	154×511×2,5 mm	130×487×40 mm	R3	1	<b>RGE1811225</b>		709,00 €

## 8 WE, 8 Klingeltasten, 2 Spalten



RGE1812125

Ausführung	Frontplatte (BxHxT)	UP-Kasten (BxHxT)	MG	VPE	Artikel-Nr.	Info	UVP/Stk.
Audio, Edelstahl	282×331×2,5 mm	258×307×40 mm	R3	1	<b>RGE1812125</b>		647,00 €

## 10 WE, 10 Klingeltasten, 2 Spalten



RGE1812225

Ausführung	Frontplatte (BxHxT)	UP-Kasten (BxHxT)	MG	VPE	Artikel-Nr.	Info	UVP/Stk.
Audio, Edelstahl	282×361×2,5 mm	258×337×40 mm	R3	1	<b>RGE1812225</b>		739,00 €

## 12 WE, 12 Klingeltasten, 2 Spalten



RGE1812325

Ausführung	Frontplatte (BxHxT)	UP-Kasten (BxHxT)	MG	VPE	Artikel-Nr.	Info	UVP/Stk.
Audio, Edelstahl	282×391×2,5 mm	258×367×40 mm	R3	1	<b>RGE1812325</b>		832,00 €

## 15 WE, 15 Klingeltasten, 3 Spalten



RGE1813125

Ausführung	Frontplatte (BxHxT)	UP-Kasten (BxHxT)	MG	VPE	Artikel-Nr.	Info	UVP/Stk.
Audio, Edelstahl	410×361×2,5 mm	386×337×40 mm	R3	1	<b>RGE1813125</b>		1.015,00 €

## 18 WE, 18 Klingeltasten, 3 Spalten



RGE1813225

Ausführung	Frontplatte (BxHxT)	UP-Kasten (BxHxT)	MG	VPE	Artikel-Nr.	Info	UVP/Stk.
Audio, Edelstahl	410×391×2,5 mm	386×367×40 mm	R3	1	<b>RGE1813225</b>		1.198,00 €

## 24 WE, 24 Klingeltasten, 4 Spalten



RGE1814225

Ausführung	Frontplatte (BxHxT)	UP-Kasten (BxHxT)	MG	VPE	Artikel-Nr.	Info	UVP/Stk.
Audio, Edelstahl	538×391×2,5 mm	514×367×40 mm	R3	1	<b>RGE1814225</b>		1.554,00 €

## Acero pur Edelstahl-Türstation mit vorinstallierter Color-Videokamera und Einbaulautsprecher

- Ausführung wie Edelstahl Türstation Audio jedoch mit:
- Mechanisch verstellbarer Color-Kamera
- Gesamterfassungsbereich 150° horizontal
- Gesamterfassungsbereich 90° vertikal

**Lieferumfang:** Unterputzkasten, Montagematerial  
**Individuelle Lösungen:** (auf Anfrage)  
 Sonderabmessungen  
 Hinterleuchtete Gravur (ausgelasert)  
 Lichttaster in passendem Design  
 Video-Kamera Color montiert, 1816120, 1816220  
 Displaymodul montiert, RGE1879120  
 Codiermodul montiert, 1519222  
 Fingerprintmodul montiert, RGE1879220  
 Blindmodul montiert, 1816020  
 Messing-Look (PVD), Gravur, Beschriftung

**Zubehör:** Weitere Color-Kameras finden Sie auf Seite 49

Weitere Größen und Sondermaße auf Anfrage  
 Bitte nutzen Sie das Anfrageformular unter [www.ritto.de](http://www.ritto.de).

### 1 WE, 1 Klingeltaste, 1 Spalte



RGE1815125

Ausführung	Frontplatte (BxHxT)	UP-Kasten (BxHxT)	MG	VPE	Artikel-Nr.	Info	UVP/Stk.
Video, Edelstahl	154×355×2,5 mm	130×331×52 mm	R3	1	<b>RGE1815125</b>		1.537,00 €

### 2 WE, 2 Klingeltasten, 1 Spalte



RGE1815225

Ausführung	Frontplatte (BxHxT)	UP-Kasten (BxHxT)	MG	VPE	Artikel-Nr.	Info	UVP/Stk.
Video, Edelstahl	154×385×2,5 mm	130×361×52 mm	R3	1	<b>RGE1815225</b>		1.568,00 €

### 3 WE, 3 Klingeltasten, 1 Spalte



RGE1815325

Ausführung	Frontplatte (BxHxT)	UP-Kasten (BxHxT)	MG	VPE	Artikel-Nr.	Info	UVP/Stk.
Video, Edelstahl	154×415×2,5 mm	130×391×52 mm	R3	1	<b>RGE1815325</b>		1.595,00 €

### 4 WE, 4 Klingeltasten, 1 Spalte



RGE1815425

Ausführung	Frontplatte (BxHxT)	UP-Kasten (BxHxT)	MG	VPE	Artikel-Nr.	Info	UVP/Stk.
Video, Edelstahl	154×445×2,5 mm	130×421×52 mm	R3	1	<b>RGE1815425</b>		1.621,00 €



## Color-Kameramodule für TwinBus Video-Türsprechanlagen zum Einbau in Edelstahl-Türstationen.

- Bildübertragung: Color
- Blendenautomatik videosignalgesteuert
- Spannungsversorgung aus Netztrafo (AC 12 V) oder Video Netzgerät
- Beleuchtung bei Dunkelheit über weiße LEDs
- Ausleuchtung durch LEDs
- Andimmen der Beleuchtung
- LED Steuerung über Dämmerungsschalter
- Videoausgang 1 Vss, symmetrisch
- TwinBus oder KOAX-Anschluss

**Öffnungswinkel:** 80° horizontal, 60° vertikal

**CCD-Aufnahmeelement, Bildpunkte, Lichtempfindlichkeit:**  
1.3 Zoll, 752×582, 0 Lux

**Temperaturbereich:** -20° bis + 40°C

### Zu komplettieren mit:

Netztrafo 16477.. siehe Seite 85

Alternativ Video Netzgerät RGE16481.. siehe Seite 84

## Fester Erfassungsbereich



1816120

Farbe	Vertikaler Schwenkbereich	Gesamterfassungsbereich horizontal	Gesamterfassungsbereich vertikal	Empfohlene Einbauhöhe	MG	VPE	Artikel-Nr.	Info	UVP/Stk.
silber	-	80°	60°	1500-1650 mm	R3	1	<b>1816120</b>		926,00 €

## Mechanisch verstellbar



1816220

Farbe	Vertikaler Schwenkbereich	Gesamterfassungsbereich horizontal	Gesamterfassungsbereich vertikal	Empfohlene Einbauhöhe	MG	VPE	Artikel-Nr.	Info	UVP/Stk.
silber	30°	150°	90°	1400-1700 mm	R3	1	<b>1816220</b>		1.041,00 €

## Portier Displaymodul



RGE1879170

- Ersetzt eine große Anzahl von Klingeltasten
- Ideal für große Wohnobjekte und Gebäudekomplexe
- Verwaltung von bis zu 500 Namen / Teilnehmer
- Auslösen des Klingelsignals über die Namensauswahl im Display
- Auswahl der Namen über Namensliste oder Anfangsbuchstaben
- 3 beleuchtete Bedientasten
- TFT Farbdisplay mit einer Auflösung von 320 x 240 Pixel
- Selbst bei direkter Sonneneinstrahlung gut lesbar
- 2 Schriftgrößen wählbar
- Verschiedene Hintergrundfarben wählbar
- Animierte Icons zur optimierten Benutzerführung
- Anzeige von Namen und Zusatztexten (z.B. Wegbeschreibung)
- Empfohlene Mindesteinbauhöhe 1,40 m
- Komfortable Programmierung wahlweise über die PC Software „Station Manager“ oder direkt über die Tastatur am Displaymodul
- Die PC Software „Station Manager“ kann wahlweise mittels USB Kabel direkt am Displaymodul oder über den Programmieradapter RGE1879000 in der Unterverteilung ausgeführt werden. (Software-CD und USB-Kabel im Lieferumfang)

- Für nachträgliche Änderungen und Ergänzungen ist die Verwendung des Programmieradapters RGE1879000 sehr empfehlenswert.
- USB Anschluss
- Kombination mit Codiermodul Portier 18764.. oder Acero 1519222 möglich
- Keine separate Spannungsversorgung erforderlich

**Einbauabmessungen:** 95×95×33 mm (BxHxT)

**Temperaturbereich:** -20°C bis +40°C

**Lieferumfang:** Busverbinder, CD PC-Software „Station Manager“, WIN 8 / 8.1 / 10 kompatibel , USB-Kabel, Entriegelungskarte

### Hinweis:

Mit dem Acero Adapter Rahmen Portier RGE1816900 kann das Modul in Acero-Türstationen oder Briefkastenanlagen integriert werden.

Farbe	MG	VPE	Artikel-Nr.	Info	UVP/Stk.
weiß	R3	1	<b>RGE1879170</b>		757,00 €
silber	R3	1	<b>RGE1879120</b>		757,00 €

## Acero Codiermodul



1519222

- Für RITTO TwinBus und RITTO IP Türsprechanlagen. Zum Einbau in vorbereitete Türstationen Acero oder Edelstahlbriefkästen Vista.
- Eingabetastatur für Türstationen mit Codeschlossfunktion (Türöffnen per Zahlencode)
- Für Türstationen mit digitaler Anwahl einer variablen Teilnehmerzahl inkl. Codeschlossfunktion
- Großflächige Tasten mit LED-Beleuchtung und Edelstahl-abdeckung, gegen Witterungseinflüsse abgedichtet
- Zur Umsetzung von numerischen Eingaben in Klingelsignale (digitale Anwahl) oder Befehlstelegramme, z.B. Türe öffnen

Mit Steuerelektronik für 6-ziffrige Codenummern bei Codeschlossfunktion und für die Adressierung von bis zu 4-ziffrigen Rufnummern bei digitaler Anwahl. In Verbindung mit Netzgerät 17573.

### Zubehör:

Stand-alone Betrieb mit Netzgerät 17573.. siehe Seite 84

Farbe	MG	VPE	Artikel-Nr.	Info	UVP/Stk.
Edelstahl	R3	1	<b>1519222</b>		691,00 €

## Portier Fingerprintmodul



RGE1879220

### Masterfingerkonzept:

Das Abspeichern und Auswerten der Fingerabdrücke erfolgt direkt im Modul. Es können bis zu 40 Finger eingelesen werden.

- Sichere biometrische Zutrittskontrolle zum Öffnen von Türen über Fingerprint
- Unverwechselbare Zugangsberechtigung
- Keine Schlüssel, Codekarten, etc. notwendig
- Zwei verschiedene Betriebsarten möglich
- Service-LEDs zur Benutzerführung
- Spannungsversorgung über Netztrafo

**Spannungsversorgung:** aus Netztrafo 16477..

**Temperaturbereich:** -20°C bis +40°C

### Zubehör:

Stand-alone Betrieb: Möglich mit Netztrafo 16477.. s. Seite 85

### Hinweis:

Mit dem Acero Adapter Rahmen Portier RGE1816900 kann das Modul in Acero-Türstationen oder Briefkastenanlagen integriert werden.

Farbe	MG	VPE	Artikel-Nr.	Info	UVP/Stk.
silber	R3	1	<b>RGE1879220</b>		965,00 €

## Lichtleuchtknopf



1233182

- Für den Einbau in Vista Briefkastensysteme
- Maße: ø 24 mm
- Stanzmaß: ø 21 mm

### Hinweis:

Siehe Anfrageformular unter [www.ritto.de](http://www.ritto.de)

Farbe	MG	VPE	Artikel-Nr.	Info	UVP/Stk.
Edelstahl	R3	1	<b>1233182</b>		50,70 €

## Acero Blindmodul



1816020

- Zum Einbau in Acero Edelstahl-Türstation als Platzhalter für spätere Erweiterungen
- Durchmesser 85 mm

Einfacher Austausch bei Systemerweiterung durch Acero Kameramodule 18161.. - 1816220..

Farbe	MG	VPE	Artikel-Nr.	Info	UVP/Stk.
Edelstahl	R3	1	<b>1816020</b>		115,50 €

## Acero Hohlwandmontage Set



1816800

- Zubehörset für die Befestigung eines Acero bzw. Acero pur UP-Kastens mit 52 mm Kastentiefe in Hohlwänden
- Bestehend aus vier Winkeln, 4 Krallen und einer Schablone

**Zubehör von:**  
Türstation Acero siehe Seite 40  
Türstation Acero pur siehe Seite 46

Farbe	MG	VPE	Artikel-Nr.	Info	UVP/Stk.
	R3	1	<b>1816800</b>		83,90 €

## Acero Adapter Rahmen Portier



RGE1816900

- Die Montage des Modules erfolgt von hinten
- Keine Entriegelungskarte notwendig
- Verwendbar für alle Portier Module

Ausführung	BxHxT	MG	VPE	Artikel-Nr.	Info	UVP/Stk.
Zur Integration von Portier-Modulen in Acero-Türstationen und Briefkastenanlagen	120×130×43 mm	R3	1	<b>RGE1816900</b>		49,05 €





# Robust und kompakt

## Entravox Kompakt-Türstation

Die robuste Lösung für den Hauseingang – das vollständig aus Metall gefertigte Gehäuse der Entravox Türstation ist wetterfest und vandalismusgeschützt.

Über energiesparende LEDs werden die Namensschilder und die Klingeltasten der kompakten Türstation beleuchtet. Die Entravox ist serienmäßig in Silber eloxiert und Weiß lackiert erhältlich.



Entravox Audio  
1 Wohneinheit



Entravox Audio  
2 Wohneinheiten



Entravox Audio  
3 Wohneinheiten



Entravox Audio  
4 Wohneinheiten

### Bei den Türstationen kann es zu Farbabweichungen gegenüber der Katalogdarstellung kommen.

Wählen oder planen Sie möglichst eine witterungsgeschützte Stelle zur Montage. Technologisch bedingte Spaltmaße und Toleranzen können bei extremen Witterungsbedingungen (Schlagregen, Sturm, Dauerregen, Abtauen) das Eindringen von Feuchtigkeit nicht verhindern! Das Nachrüsten von Regenabweisern ist in vielen Fällen möglich.

### Farbvarianten

70 Weiß  
(RAL 9016)

20 Silber  
(ähnlich RAL 9006)

## Entravox Türstation mit Lautsprecher für TwinBus Türsprechanlagen

- Robustes Metallgehäuse - vandalismusgeschützt
- Anschluss über nur 2 Adern inkl. Beleuchtung
- Beleuchtung über LEDs
- 1 beleuchtete Klingeltaste
- 1 beleuchtetes Namensschild  
- ohne Demontage der Türstation von vorne austauschbar
- einstellbare Sprachlautstärke
- Extra flaches Design - nur 22 mm Aufbauhöhe
- Aufputzmontage

- Gehäuseabdeckung mit Spezialschlüssel zu öffnen
- Schutz gegen Vandalismus – Metallgehäuse
- Lautsprecher, wetterfest
- Beleuchtung über LEDs
- Sprachlautstärke einstellbar

**Lieferumfang:** Wandabstandhalter, Montagematerial, Entriegelungskarte

### 1 WE, 1 Klingeltaste, 1 Namensschild



1840120

Ausführung	BxHxT	Schriftfeld (BxH)	MG	VPE	Artikel-Nr.	Info	UVP/Stk.
Audio, silber eloxiert	141×178×22 mm	74×12 mm (B×H)	R2	1	<b>1840120</b>		330,00 €
Audio, weiß lackiert	141×178×22 mm	74×12 mm (B×H)	R2	1	<b>1840170</b>		330,00 €

### 2 WE, 2 Klingeltasten, 2 Namensschilder



1840220

Ausführung	BxHxT	Schriftfeld (BxH)	MG	VPE	Artikel-Nr.	Info	UVP/Stk.
Audio, silber eloxiert	141×197×22 mm	74×12 mm (B×H)	R2	1	<b>1840220</b>		339,00 €
Audio, weiß lackiert	141×197×22 mm	74×12 mm (B×H)	R2	1	<b>1840270</b>		339,00 €

### 3 WE, 3 Klingeltasten, 3 Namensschilder



1840320

Ausführung	BxHxT	Schriftfeld (BxH)	MG	VPE	Artikel-Nr.	Info	UVP/Stk.
Audio, silber eloxiert	141×216×22 mm	74×12 mm (B×H)	R2	1	<b>1840320</b>		348,00 €
Audio, weiß lackiert	141×216×22 mm	74×12 mm (B×H)	R2	1	<b>1840370</b>		348,00 €

### 4 WE, 4 Klingeltasten, 4 Namensschilder



1840420

Ausführung	BxHxT	Schriftfeld (BxH)	MG	VPE	Artikel-Nr.	Info	UVP/Stk.
Audio, silber eloxiert	141×235×22 mm	74×12 mm (B×H)	R2	1	<b>1840420</b>		355,00 €
Audio, weiß lackiert	141×235×22 mm	74×12 mm (B×H)	R2	1	<b>1840470</b>		355,00 €





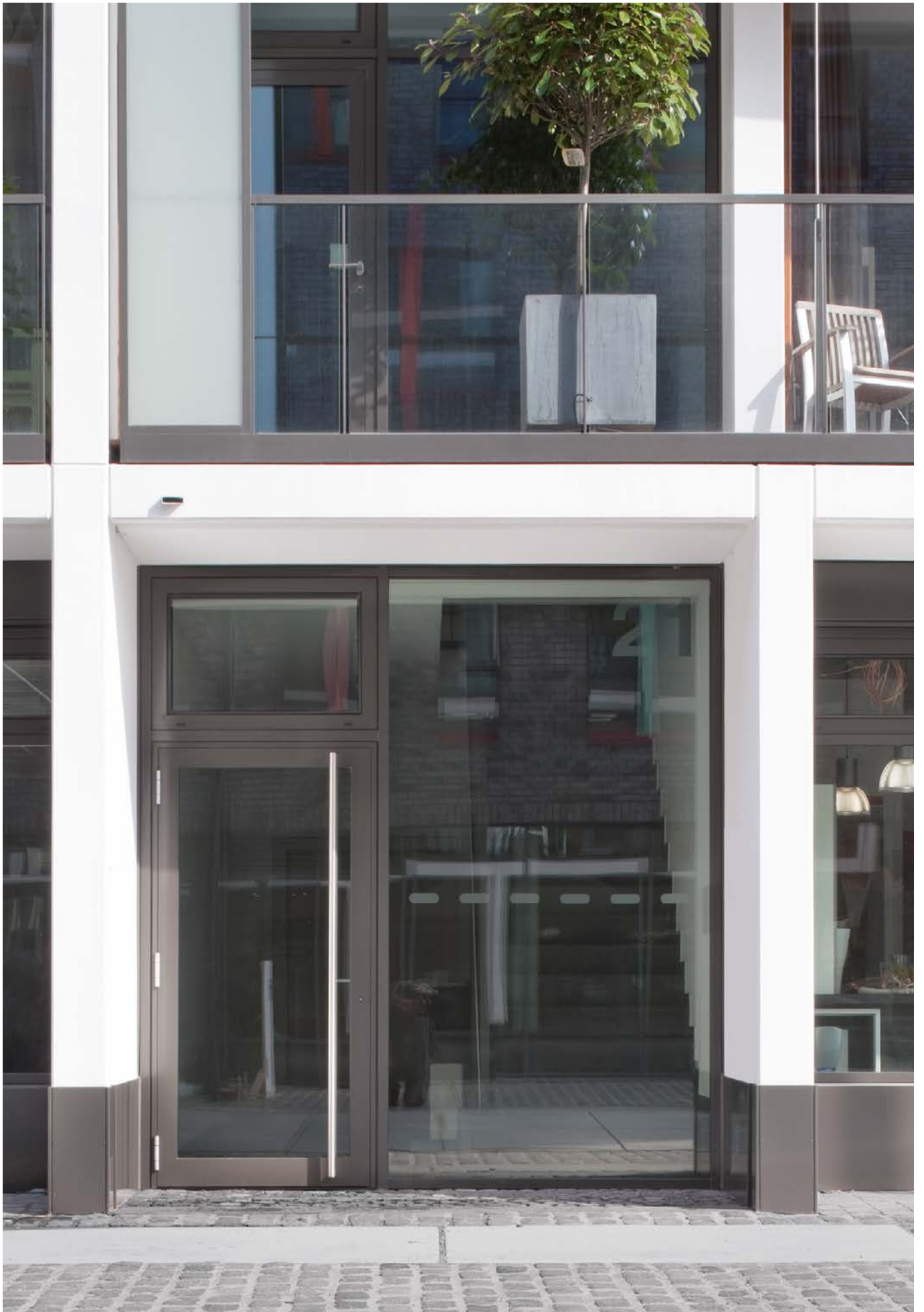

# TwinBus Türstationen

## Individuelle Lösungen

### Kommunikation – passend zu jedem Design

Für bauseitige Anlagen bietet Ritto die passende Kommunikationslösung. Einbaulautsprecher und Einbaukamera passen sich mit ihrer flachen Bauweise an nahezu jede „Umgebung“ an.

Ergebnis ist eine dezent integrierte Tür oder Video-Sprechanlage auf neuestem Stand der Technik.

Und das bei voller Erhaltung der Gesamtarchitektur.

## Einbaulautsprecher



1492102

- Wetterfester Lautsprecher
- Mikrofonlautstärke einstellbar
- Sprachlautstärke einstellbar
- Zur Adressierung von 12 Klingeltasten
- Adressteil abnehmbar
- Steckerleiste zum Anschluss von Erweiterungseinheiten bei mehr als 12 Klingeltasten
- Max. 7 Erweiterungseinheiten 14923.. verwenden

Für den Einbau in Türstationen oder Briefkastensysteme mit TwinBus-Technik (Acero, Vista oder bauseitig)

### Zubehör:

Erweiterungseinheit 14923.. siehe Seite 60

Farbe	BxHxT	MG	VPE	Artikel-Nr.	Info	UVP/Stk.
schwarz	70×152×20 mm	R2	1	<b>1492102</b>		174,00 €

## Erweiterungseinheit



1492301

- Zur Erweiterung des Einbaulautsprechers bei mehr als 12 Klingeltasten
- Steckbarer Busverbinder für den Anschluss an den Einbaulautsprecher

1 mal pro 12 zusätzliche Klingeltasten erforderlich

Farbe	BxHxT	MG	VPE	Artikel-Nr.	Info	UVP/Stk.
schwarz	70×47×12.5 mm	R2	1	<b>1492301</b>		74,20 €

## Einbaukamera Color



RGE1488302

- Für den Einbau in Türstationen und Briefkastensysteme (Acero, Vista oder bauseitig).
- TwinBus oder Koax-Anschluss
- Auch zum Einbau in bauseitige Briefkasten- und Klingelanlagen
- Blendenautomatik videosignalgesteuert
- Spannungsversorgung aus Netztrafo und Video Netzgeräte
- Bildübertragung Color (PAL)
- Videoausgang 1 Vss, symmetrisch
- Videoausgang 1 Vss, unsymmetrisch an 75 Ohm
- Dauerbetrieb geeignet

**Gesamterfassungsbereich:** 70° horizontal, 60° vertikal  
**CCD-Aufnahmeelement, Bildpunkte, Lichtempfindlichkeit:** 1.3 Zoll, 752×582, 1 Lux  
**Temperaturbereich:** -20°C bis +40°C  
**Empfohlene Einbauhöhe:** 1500–1600 mm

### Zu komplettieren mit:

Netztrafo 16477.. siehe Seite 85  
 Alternativ Video Netzgerät RGE16481.. siehe Seite 84

Ausführung	BxHxT	MG	VPE	Artikel-Nr.	Info	UVP/Stk.
Einbaukamera Color für Türstationen und Briefkastensysteme	70×120×20 mm	R3	1	<b>RGE1488302</b>		921,00 €

## Videokamera Color



1765220

- Externe Kamera für Videoanlagen
- TwinBus oder Koax-Anschluss.
- Blendenautomatik
- Videosignal gesteuert
- Wetterfestes Alu-Gehäuse IP 65
- Bildübertragung Color (PAL)
- Videoausgang 1 Vss, symmetrisch
- Videoausgang 1 Vss, unsymmetrisch an 75 Ohm
- Dauerbetrieb geeignet
- Inkl. Heizung und Wandarm

**CCD-Aufnahmeelement, Bildpunkte, Lichtempfindlichkeit:** 1.4 Zoll, 752×582, 1 Lux  
**Gesamterfassungsbereich:** 40° horizontal, 30° vertikal  
**Temperaturbereich:** -20°C bis +40°C

### Zu komplettieren mit:

Netztrafo 16477.. siehe Seite 85

Farbe	BxHxT	MG	VPE	Artikel-Nr.	Info	UVP/Stk.
silber eloxiert	40×40×95 mm ohne Wandarm	R3	1	<b>1765220</b>		1.252,00 €

## Acero Adapter Rahmen Portier



RGE1816900

- Die Montage des Modules erfolgt von hinten
- Keine Entriegelungskarte notwendig
- Verwendbar für alle Portier Module

Ausführung	BxHxT	MG	VPE	Artikel-Nr.	Info	UVP/Stk.
Zur Integration von Portier-Modulen in Acero-Türstationen und Briefkastenanlagen	120×130×43 mm	R3	1	<b>RGE1816900</b>		49,05 €

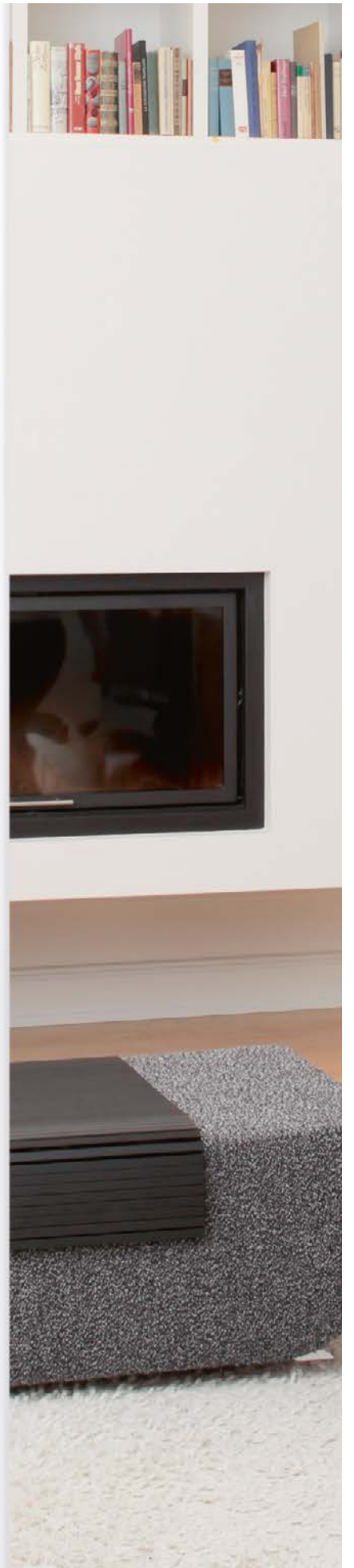

# TwinBus Hausstationen

Bei den Wohntelefonen und Sprechstellen von Ritto vereinen sich Funktionalität, Ästhetik und Sicherheit: Das mehrfach ausgezeichnete Design überzeugt dank seiner klaren und zurückhaltenden Formensprache und eignet sich in seiner extrem flachen Bauweise sowohl für Aufputzmontage.



Der Ritto Anlagenkonfigurator unterstützt Sie bei der Auswahl Ihrer Ritto Sprechanlage.

**Zum Online Konfigurator**

## TwinBus Hausstationen

### Audio-Hausstationen und -Freisprechstellen

Wohntelefone und Freisprechstellen	66
Wohntelefon mit ED-Türöffnerautomatik	66
Treppenhaus-Türstation	68
Signalgerät und Funk-Signalgerät und Funk-Armbandsender	68
Tischkonsolen und Zubehör	69

### Video-Hausstationen und -Freisprechstellen

Video-Hausstationen Color	74
Video-Freisprechstellen	75
Montagearten und Zubehör	77
Funk-Signalgerät und Funk-Armbandsender	78
Merten Video-Freisprechstellen im Design System M	81



## Passende Seminare für diesen Produktbereich



Seminarprogramm 09-0180-P  
**Ritto TwinBus**





# Ausgezeichnet

## TwinBus Wohntelefone und Freisprechstellen



Wohntelefon



Wohntelefon Komfort



Freisprechstelle

### Farbvarianten

Farben Wohntelefone, (Video-) Hausstationen,  
(Video-) Freisprechstellen ...

Ritto -20 silber

Ritto -40 schwarz

Ritto -70 weiß

Merten polarweiß glänzend

Merten aktivweiß glänzend

Merten anthrazit matt

Merten aluminium matt

kein RAL

ähnl. RAL 9005

ähnl. RAL 9016

ähnl. RAL 9010

ähnl. RAL 9016

ähnl. RAL 7024

kein RAL

## Wohntelefone und Freisprechstellen für TwinBus Türsprechanlagen

- Extra flaches Design
- Türöffnertaste
- Lichtschaltfunktion über Schaltgerät 14981..
- Rufabschaltung optische Statusanzeige
- Ruf lautstärke mehrstufig einstellbar, 4-stufig
- Rufunterscheidung Tür-/Etagenruf
- Türöffnertaste hinterleuchtet (Nachtdesign)
- 1-Mann-Inbetriebnahme
- Vorverdrahtung möglich (Steckklemme)
- Einstellschutz über Netzgerät 17573
- Mithörsperre
- Parallel-Betrieb möglich (1 bis 8 Teilnehmer)
- Klingeltaste, einlernbar (10 Klingeltasten)

**Montagearten:** Aufputz, Tischmontage (mit Zubehör),  
Montage auf 1 Schaltdose

### Zubehör:

Tischmontage mit Tischkonsole 17310.. siehe Seite 69  
Taster 17636.. für Sonderfunktionen siehe Seite 69  
Rufanschaltrelais 17646.. für bauseitigen Signalgeber siehe Seite 69  
Funksendeplatine 17656.. für Funksignalgerät RGE17950.. siehe Seite 70  
Schaltgerät 14981.. siehe Seite 86

## Wohntelefon



1765070

- 5 melodische Ruftöne einstellbar
- Gegensprechen
- Wendelschnur steckbar

Ausführung	BxHxT	MG	VPE	Artikel-Nr.	Info	UVP/Stk.
weiß	90×220×42 mm	R2	1	<b>1763070</b>		74,20 €
silber	90×220×42 mm	R2	1	<b>1763020</b>		105,00 €
schwarz	90×220×42 mm	R2	1	<b>1763040</b>		74,20 €

## Wohntelefon Komfort mit internem Sprechverkehr



1765070

- 8 melodische Ruftöne inkl. 3-Klang-Gong einstellbar
- Gegensprechen
- Tasten für 8 interne Teilnehmer und 8 TwinBus Schaltbefehle
- Rufunterscheidung Internruf
- Rufspeicher für Internrufe
- Türöffnerautomatik
- Beschriftungsfeld

Ausführung	BxHxT	MG	VPE	Artikel-Nr.	Info	UVP/Stk.
weiß	132×220×42 mm	R2	1	<b>1765070</b>		168,50 €

## Wohntelefon Komfort mit internem Sprechverkehr und ED-Türöffnerautomatik



1273439

- 8 melodische Ruftöne inkl. 3-Klang-Gong einstellbar
- Gegensprechen
- Tasten für 8 interne Teilnehmer
- 8 TwinBus Schaltbefehle
- Rufunterscheidung Internruf
- Rufspeicher für Internrufe
- Türöffnerautomatik
- Beschriftungsfeld
- Türöffnerautomatik über Etagendrucker

### Hinweis:

Für Türöffnerautomatik über Etagendrucker ist ein Rufanschaltrelais 17646 und ein Netztrafo 16476 erforderlich. Keine Funksendeplatine 17656 nachrüstbar.

### Zu komplettieren mit:

Rufanschaltrelais 17646.. siehe Seite 69  
Netztrafo 16477.. siehe Seite 85  
Schaltgerät 14981.. siehe Seite 86

Ausführung	BxHxT	MG	VPE	Artikel-Nr.	Info	UVP/Stk.
weiß	132×220×42 mm	R2	1	<b>1273439</b>		255,00 €

## Freisprechstelle



1723020

- 5 melodische Ruftöne einstellbar
- Intelligentes Freisprechen
- Extra flaches Design – nur 23 mm Bauhöhe

Ausführung	BxHxT	MG	VPE	Artikel-Nr.	Info	UVP/Stk.
weiß	90×152×23 mm	R2	1	<b>1723070</b>		89,10 €
silber	90×152×23 mm	R2	1	<b>1723020</b>		121,00 €
schwarz	90×152×23 mm	R2	1	<b>1723040</b>		89,10 €

## Kompakt-Sprechstelle



1713270

- 5 melodische Ruftöne einstellbar
- Wechselsprechen
- Extra flaches Design – nur 23 mm Bauhöhe

Ausführung	BxHxT	MG	VPE	Artikel-Nr.	Info	UVP/Stk.
weiß	90×152×23 mm	R2	1	<b>1713270</b>		74,20 €

## Ausstattungsübersicht

Ausstattung	Bemerkung	Artikel-Nr. 17630	Artikel-Nr. 17650	Artikel-Nr. 17230	Artikel-Nr. 17132
Anzahl Tasten	für internes Sprechen und Schalten		8		
Gegensprechen		x	x		
Freisprechen				x	
Wechselsprechen					x
Türöffnertaste		x	x	x	x
Lichtschaltfunktion über Schaltgerät 14981..		x	x	x	x
Rufabschaltung	optische Statusanzeige	x	x	x	x
Ruflautstärke mehrstufig einstellbar	4-stufig	x	x	x	x
Optische Rufanzeige		x	x	x	x
Ruftöne einstellbar		5	8	5	5
3-Klang-Gong			x		
Rufunterscheidung Tür-/Etagenruf		x	x	x	x
Rufunterscheidung Internruf			x		
Türöffnertaste hinterleuchtet	Nachtdesign	x	x	x	x
1-Mann-Inbetriebnahme		x	x	x	x
Vorverdrahtung möglich	Steckklemme	x	x	x	x
Wendelschnur steckbar		x	x		
Einstellschutz über Netzgerät	17573	x	x	x	x
Mithörsperre		x	x	x	x
Beschriftungsfeld			x		
Rufspeicher			x		
Türöffnerautomatik	optische Anzeige		x		
Parallel-Betrieb möglich	1 bis 8 Teilnehmer	x	x	x	x
Klingeltaste, einlernbar		10	10	10	10

Montageart	Bemerkung	Artikel-Nr. 17630	Artikel-Nr. 17650	Artikel-Nr. 17230	Artikel-Nr. 17132
Aufputz		x	x	x	x
Tischmontage		x	x	x	x
Montage auf Schalterdose(n)	mit Zubehör	1	1	1	1

## Treppenhaus-Türstation



1820170

Für TwinBus Türsprechanlagen mit Sprechverkehr zur Wohnungstür.

- Zur Kommunikation zwischen Wohnungstür und Wohnung
- Extra flaches Design – 23 mm Bauhöhe
- 1 Klingeltaste
- Beleuchtete Lichttaste (Nachtdesign)
- Großzügiges Namensschild - von vorn austauschbar
- Anklopfen bei besetztem TwinBus
- Optische Gesprächsstatusanzeige über grüne LED
- Automatische Anpassung Sprachlautstärke
- Lichtschaltfunktion über Schaltgerät 14981..
- Verpolungssicher
- Vorverdrahtung möglich

- Ausbaufähig bis zu 90 Innensprechstellen und 90 Treppenhaus-Türstationen an einem Netzgerät möglich
- Ohne Türöffnerfunktion an der Wohnungstür
- Für den Einsatz im Innenbereich
- 2-Draht-Bus-Technologie
- Einfache Integration in bestehende TwinBus-Anlagen

### Zubehör:

Schaltgerät 14981.. siehe Seite 86

Ausführung	BxHxT	Schriftfeld (BxH)	MG	VPE	Artikel-Nr.	Info	UVP/Stk.
weiß	90×152×23 mm	45×26 mm	R2	1	<b>1820170</b>		142,50 €

## Signalgerät



1793070

Für die Übertragung von Rufsignalen in TwinBus Türsprechanlagen und Videosystemen.

- Extra flaches Design – nur 23 mm Bauhöhe
- Rufunterscheidung Tür-/Etagenruf
- 5 melodische Ruftöne
- Lautstärke 4-stufig einstellbar
- Rufabschaltung (optische Statusanzeige)
- Türöffnertaste hinterleuchtet, Nachtdesign
- Verpolungssicher
- Optische Rufanzeige
- Ruflautstärke mehrstufig einstellbar
- 1-Mann-Inbetriebnahme
- Vorverdrahtung möglich (Steckklemme)
- Einstellschutz über Netzgerät

**Montagearten:** Aufputz, Tischmontage (mit Zubehör)

### Zubehör:

Tischkonsole 17310.. für Tischmontage siehe Seite 69

Ausführung	BxHxT	MG	VPE	Artikel-Nr.	Info	UVP/Stk.
weiß	90×152×23 mm	R2	1	<b>1793070</b>		69,80 €

## Funk-Signalgerät



RGE1795070

Für die drahtlose Übertragung von Rufsignalen in TwinBus Türsprechanlagen und Videosystemen

- Optische Rufanzeige (2 helle Flash LED)
- 12 melodische Ruftöne einstellbar
- Rufwiederholung einstellbar bis 60 s
- Ein Rufton für Haupttür und Etagenruf
- Für den Einsatz im Innenbereich
- Ansteuerung über Funk-Sendeplatine (Audio) oder UP-Funksender (Video)
- Einfache Integration in bestehende TwinBus-Anlagen
- Ruflautstärke mehrstufig einstellbar
- Rufabschaltung (optische Statusanzeige)

- Rufunterscheidung bei mehreren Sendern
- Parallel-Betrieb möglich
- Wartungsfreier Betrieb ohne Batterien
- Nachrüstung ohne Leitungsverlegung

### Zubehör:

Funksendeplatine 17656.. (Audio) siehe Seite 70  
UP-Funksender 17856.. (Video) siehe Seite 78

Ausführung	BxHxT	MG	VPE	Artikel-Nr.	Info	UVP/Stk.
weiß	70×70×40	R2	1	<b>RGE1795070</b>		136,50 €

## Tischkonsole



1731070

- Verbindung über handelsübliche 6-polige Westerndose
- Inkl. Anschlusskabel 6-adrig, 3 m
- Inkl. Western-Stecker
- Gewichtplatte

### Zubehör von:

Wohntelefon 17630.. siehe Seite 66  
 Freisprechstelle 17230.. siehe Seite 67  
 Kompakt-Sprechstelle 17132.. siehe Seite 67

**Hinweis:** Abb. mit Wohntelefon 17630..

Ausführung	MG	VPE	Artikel-Nr.	Info	UVP/Stk.
weiß	R2	1	<b>1731070</b>		50,20 €

## Rufanschaltrelais



1764600

**Schaltstrom:** 1 A (Ohmsche Last)  
**Schaltausgang:** 1 Schließkontakt  
**Schaltspannung:** AC/DC 24 V

- Für die Anschaltung externer Signalgeber mit separater Spannungsversorgung
- Einstellbare Schaltzeit

### Zubehör von:

Wohntelefon 17630.. siehe Seite 66  
 Wohntelefon 17650.. siehe Seite 66  
 Freisprechstelle 17230.. siehe Seite 67  
 Kompakt-Sprechstelle 17132.. siehe Seite 67  
 Signalgerät 17930.. siehe Seite 68

Ausführung	MG	VPE	Artikel-Nr.	Info	UVP/Stk.
Rufanschaltrelais	R2	1	<b>1764600</b>		41,20 €

## Taster



1763670

**Schaltleistung:** 24 V / 1 A

- Für das Schalten von Sonderfunktionen.
- Schaltleistung 24 V/1 A
- Lieferung inkl. Gehäuseoberteil des Wohntelefons

### Zubehör von:

Wohntelefon 17630.. (max. 3 pro 17630..) siehe Seite 66

Ausführung	MG	VPE	Artikel-Nr.	Info	UVP/Stk.
weiß	R2	1	<b>1763670</b>		30,90 €

## Tastenadapter



1464500

**Abmessungen:** 36×16 mm (ø×H)  
**Spannungsversorgung:** aus TwinBus Leitung

- Umsetzung von potentialfreien Schließern in TwinBus-Befehle
- Anschlussmöglichkeit von bis zu 2 bauseitigen Tastern (z.B. Etagendrucker)
- Montage in Schalterdose möglich

Ausführung	MG	VPE	Artikel-Nr.	Info	UVP/Stk.
Schalterdosenmontage	R2	1	<b>1464500</b>		47,65 €

## Funk-Sendeplatine



1765600

Zum Einbau in Wohntelefone, Freisprechstelle, Signalgerät und Kompakt-Sprechstelle.

- Zur drahtlosen Ansteuerung beliebig vieler Funk- Signalgeräte
- Wartungsfreier Betrieb ohne Batterien
- Nachrüstung ohne Leitungsverlegung

### Zubehör von:

Wohntelefon 17630.. siehe Seite 66  
 Wohntelefon Komfort 17650.. siehe Seite 66  
 Freisprechstelle 17230.. siehe Seite 67  
 Kompakt-Sprechstelle 17132.. siehe Seite 67  
 Signalgerät 17930.. siehe Seite 68

### Zu komplettieren mit:

Funk-Signalgerät RGE17950.. (zur drahtlosen Ansteuerung beliebig vieler Funk-Signalgeräte) siehe Seite 68

Ausführung	Frequenz	Reichweite im Gebäude	Reichweite im Freifeld	MG	VPE	Artikel-Nr.	Info	UVP/Stk.
weiß	868,3 MHz	(ca.) 30 m	(ca.) 100 m	R2	1	<b>1765600</b>		49,05 €

## Funk-Armbandsender



1765700

Zum Senden von internen Funk-Personenrufen auf beliebig viele Funk-Signalgeräte RGE17950.

- Immer griffbereit, hoher Tragekomfort
- Hilferuf in kritischen Situationen:  
Für Senioren, Kinder, kranke Menschen und Gewerbetreibende
- Große Sendetaste
- Mit LED-Anzeige
- Batterieüberwachung

**Batterie:** CR 2032

**Armband Länge:** 260 mm

**Gewicht ohne Armband:** 16 g

**Abmessungen:** 38×46×14 mm (BxHxT)

### Zubehör von:

Funk-Signalgerät RGE17950.. siehe Seite 68

Ausführung	Frequenz	Reichweite im Gebäude	Reichweite im Freifeld	MG	VPE	Artikel-Nr.	Info	UVP/Stk.
schwarz	868,3 MHz	(ca.) 30 m	(ca.) 100 m	R2	1	<b>1765700</b>		82,70 €







# Brillante Bildqualität für mehr Komfort

## TwinBus Video-Hausstationen und -Freisprechstellen

Die TwinBus Video-Hausstationen und TwinBus Video-Freisprechstellen haben eine Menge zu bieten. Eine verbesserte Tastenergonomie, ein größeres Display und intelligentere Funktionen setzen in puncto Design und Funktionalität neue Maßstäbe.

Die Video-Hausstationen und -Freisprechstellen sind als Aufputzlösung sowie als Tischkonsole in dezenten Farben erhältlich. Dank der TwinBus Technologie können Video-Hausstation und Video-Freisprechstelle mit jeder Ritto Türstation kombiniert werden.



TwinBus  
Video-Hausstation  
Color Komfort



TwinBus  
Video-Freisprechstelle  
Color Komfort

### Farbvarianten

Farben Wohntelefone, (Video-) Hausstationen,  
(Video-) Freisprechstellen ...

Ritto -20 silber

kein RAL

Ritto -40 schwarz

ähnl. RAL 9005

Ritto -70 weiß

ähnl. RAL 9016

Merten polarweiß glänzend

ähnl. RAL 9010

Merten aktivweiß glänzend

ähnl. RAL 9016

Merten anthrazit matt

ähnl. RAL 7024

Merten aluminium matt

kein RAL

## Für TwinBus Video-Türsprechanlagen mit Color-Bildwiedergabe

- Brillantes Farb-TFT-Display mit 89 mm Displaydiagonale, 320x240 (RGB) Bildpunkten und LED-Backlight
- Gegensprechen
- Ruflautstärke 8-stufig einstellbar
- Rufabschaltung mit optischer Statusanzeige
- Optische Rufanzeige
- Lichtschaltfunktion
- Türöffnertaste hinterleuchtet (Nachtdesign)
- Kamerasteuerung in Verbindung mit Portier Kameramodul 18787 oder Kameraumschalter 14915
- Rufertonunterscheidung für Türruf und Etagenruf
- Regelung von Display-Helligkeit, -Farbe und -Kontrast
- Display durch Schutzfolie gegen Verkratzen geschützt
- Das System ist serienmäßig mithör- und mitsehgesperrt
- Menügestützte Bedienung und Inbetriebnahme per On-Screen-Display (OSD) in 13 Sprachen
- Manuelles Ein-/Ausschalten des Videobildes bei Einschaltberechtigung
- 10 einlernbare Klingeltasten

**Betriebsspannung:** dezentrale Speisung mit 16477.. AC 12 V, zentrale Speisung mit RGE16481.. DC 18 V bis 24 V

**Temperaturbereich:** 0° bis 40°C

**Montageart:** Aufputz, Tischmontage mit Tischkonsole 17313..

### Zubehör:

Tischmontage mit Tischkonsole 17313.. siehe Seite 77  
Nur für Komfort-Version: UP Funksender 1785600 zur Ansteuerung des Funksignalgerätes RGE1795070 Seite 68

### Hinweis:

Ausstattungsübersicht auf Seite 76

## Video-Hausstation Color



RGE1786770

- 10 Ruftöne auswählbar

Ausführung	BxHxT	MG	VPE	Artikel-Nr.	Info	UVP/Stk.
Color, weiß	151×221×48 mm	R3	1	<b>RGE1786770</b>		565,00 €

## Video-Hausstation Color Komfort



RGE1786570

- 20 Ruftöne auswählbar
- Rufunterscheidung Internruf
- Internsprechen / 8 Schaltbefehle über OSD
- 2 Konfigurierbare Tasten z.B. für Kameraauswahl, Internruf oder Schalten mit optischer Rückmeldung
- integriertes Rufanschaltrelais (potentialfreier Ausgang 24V/1A)
- Rufspeicher für Internrufe
- Türöffnerautomatik für Türruf / Etagenruf mit einstellbarer Zeitverzögerung

Ausführung	BxHxT	MG	VPE	Artikel-Nr.	Info	UVP/Stk.
Color Komfort, silber	151×221×48 mm	R3	1	<b>RGE1786520</b>		718,00 €
Color Komfort, schwarz	151×221×48 mm	R3	1	<b>RGE1786540</b>		679,00 €
Color Komfort, weiß	151×221×48 mm	R3	1	<b>RGE1786570</b>		679,00 €

## Für TwinBus Video-Türsprechanlagen mit Color-Bildwiedergabe

- Brillantes Farb-TFT-Display mit 89 mm Displaydiagonale, 320x240 (RGB) Bildpunkten und LED-Backlight
- Intelligentes Freisprechen
- Ruflautstärke 8-stufig einstellbar
- Rufabschaltung mit optischer Statusanzeige
- Optische Rufanzeige
- Lichtschaltfunktion
- Türöffnertaste hinterleuchtet (Nachtdesign)
- Kamerasteuerung in Verbindung mit Portier Kameramodul 18787 oder Kameraumschalter 14915
- Taste für Gespräch annehmen/beenden
- Sprachlautstärke 8-stufig einstellbar
- Rufunterscheidung für Türruf und Etagenruf
- Regelung von Display-Helligkeit, -Farbe und -Kontrast
- Display durch Schutzfolie gegen Verkratzen geschützt
- Das System ist serienmäßig mithör- und mitsehgesperrt
- Menügestützte Bedienung über On-Screen-Display (OSD) in 13 Sprachen
- Manuelles Ein-/Ausschalten des Videobildes bei Einschaltberechtigung
- 10 einlernbare Klingeltasten

**Betriebsspannung:** dezentrale Speisung mit 16477.. AC 12 V, zentrale Speisung mit RGE16481.. DC 18 V bis 24 V

**Temperaturbereich:** 0° bis 40°C

**Montageart:** Aufputz, Tischmontage mit Tischkonsole 17313..

### Zubehör:

Tischmontage mit Tischkonsole 17313..  
Nur für Komfort-Version: UP Funksender 1785600 zur Ansteuerung des Funksignalgerätes RGE1795070 Seite 68

### Hinweis:

Ausstattungsübersicht auf Seite 76

## Video-Freisprechstelle Color



RGE1787770

- 10 Ruftöne auswählbar

Ausführung	BxHxT	MG	VPE	Artikel-Nr.	Info	UVP/Stk.
Color, weiß	91x221x24 mm	R3	1	<b>RGE1787770</b>		565,00 €

## Video-Freisprechstelle Color Komfort



RGE1787570

- 20 Ruftöne auswählbar
- Rufunterscheidung Internruf
- Internsprechen / 8 Schaltbefehle über OSD
- Konfigurierbare Taste z.B. für Kameraauswahl, Internruf oder Schalten mit optischer Rückmeldung
- integriertes Rufanschaltrelais (potentialfreier Ausgang 24V/1A)
- Rufspeicher für Internrufe
- Türöffnerautomatik für Türruf / Etagenruf mit einstellbarer Zeitverzögerung

Ausführung	BxHxT	MG	VPE	Artikel-Nr.	Info	UVP/Stk.
Color Komfort, silber	91x221x24 mm	R3	1	<b>RGE1787520</b>		718,00 €
Color Komfort, schwarz	91x221x24 mm	R3	1	<b>RGE1787540</b>		679,00 €
Color Komfort, weiß	91x221x24 mm	R3	1	<b>RGE1787570</b>		679,00 €

## Ausstattungsübersicht

Ausstattung	Bemerkung	Artikel-Nr. RGE17867	Artikel-Nr. RGE17865	Artikel-Nr. RGE17877	Artikel-Nr. RGE17875
Farb-TFT Display mit Auflösung von 320 × 240 Bildpunkten		x	x	x	x
Intelligentes Freisprechen				x	x
Gegensprechen		x	x		
Menügestützte Bedienerführung über Cursortasten		x	x	x	x
Menüsprache einstellbar	13-sprachig	x	x	x	x
Anzahl Ruftöne		10	20	10	20
Taste für Gespräch annehmen/beenden				x	x
Internsprechen / 8 Schaltbefehle	über OSD		x		x
Konfigurierbare Tasten	z.B. für Kameraauswahl, Internruf oder Schalten		2		1
Regelung von Helligkeit / Farbe / Kontrast		x	x	x	x
Türöffnertaste			x		
Lichtschaltfunktion		x	x	x	x
Rufabschaltung	mit optischer Statusanzeige	x	x	x	x
Sprachlautstärke	8-stufig einstellbar			x	x
Ruflautstärke mehrstufig einstellbar	8-stufig einstellbar	x	x	x	x
Optische Rufanzeige		x	x	x	x
Rufunterscheidung Internruf			x		x
Rufunterscheidung Tür-/Etagenruf		x	x	x	x
Türöffnertaste hinterleuchtet	Nachtdesign	x	x	x	x
Manuelles Ein-/Ausschalten des Videobildes	bei Einschaltberechtigung	x	x	x	x
Kamerasteuerung	in Verbindung mit Kameraumschalter oder Portier Kameramodul	x	x	x	x
Rufanschaltrelais	potentialfreier Ausgang 24V/1A		x		x
Rufspeicher	für Internrufe		x		x
Türöffnerautomatik für Türruf / Etagenruf	Einstellbare Zeitverzögerung		x		x

Technische Daten	Bemerkung	Artikel-Nr. RGE17867	Artikel-Nr. RGE17865	Artikel-Nr. RGE17877	Artikel-Nr. RGE17875
On-Screen Display		x	x	x	x
Betriebsspannung dezentrale Speisung	mit 16477..	AC 12 V	AC 12 V	AC 12 V	AC 12 V
Betriebsspannung zentrale Speisung	mit RGE16481..	DC 18 V bis 24 V	DC 18 V bis 24 V	DC 18 V bis 24 V	DC 18 V bis 24 V
Temperaturbereich		0° bis 40°C	0° bis 40°C	0° bis 40°C	0° bis 40°C
Einlernbare Klingeltasten	13-sprachig	10	10	10	10

Montageart	Bemerkung	Artikel-Nr. RGE17867	Artikel-Nr. RGE17865	Artikel-Nr. RGE17877	Artikel-Nr. RGE17875
Aufputz		x	x	x	x
Tischmontage	mit Tischkonsole 17313..	Δ	Δ	Δ	Δ

## Tischkonsole



1731370

Für Video-Freisprechstelle und Video-Hausstation  
Abb. mit Video-Hausstation RGE17867..

- Verbindung über handelsübliche 8-polige Westerndose
- Inkl. Anschlusskabel 8-adrig, 3 m
- Inkl. Western-Stecker
- Gewichtsplatte

### Zubehör von:

#### Video-Hausstation

RGE17867.. siehe Seite 74

Komfort RGE17865.. siehe Seite 74

#### Video-Freisprechstelle

RGE17877.. siehe Seite 75

Komfort RGE17875.. siehe Seite 75

Farbe	MG	VPE	Artikel-Nr.	Info	UVP/Stk.
weiß	R2	1	1731370		94,10 €

## Abschlusswiderstand Video



1783200

Abschlusswiderstand bei Mischanlagen  
aus Video-Hausstationen mit 4"-Display und  
Video-Hausstationen mit 2,5"-Display.

- Zum Abschluss einer Video-Buslinie, wenn es sich bei dem letzten Gerät in der Linie um eine Video-Hausstation mit 4"-Display handelt.

Ausführung	MG	VPE	Artikel-Nr.	Info	UVP/Stk.
Abschlusswiderstand Video	R3	1	1783200		17,10 €

## Anschlussadapter KOAX



1481101

**Abmessungen:** 70×70×24 mm (BxHxT)

**Spannungsversorgung:** über Netztrafo

- Anschlussadapter von Videogeräten mit KOAX-Eingang / Ausgang an die TwinBus Videoleitung

### Zu komplettieren mit:

Netztrafo 16477.. siehe Seite 85

Ausführung	MG	VPE	Artikel-Nr.	Info	UVP/Stk.
Anschlussadapter KOAX	R3	1	1481101		133,00 €

## Funk-Armbandsender



1765700

Zum Senden von internen Funk-Personenrufen auf beliebig viele Funk-Signalgeräte RGE17950.

- Immer griffbereit, hoher Tragekomfort
- Hilferuf in kritischen Situationen:  
Für Senioren, Kinder, kranke Menschen und Gewerbetreibende
- Große Sendetaste
- Mit LED-Anzeige
- Batterieüberwachung

**Batterie:** CR 2032  
**Armband Länge:** 260 mm  
**Gewicht ohne Armband:** 16 g  
**Abmessungen:** 38×46×14 mm (BxHxT)

**Zubehör von:**  
 Funk-Signalgerät RGE17950..

Ausführung	Frequenz	Reichweite im Gebäude	Reichweite im Freifeld	MG	VPE	Artikel-Nr.	Info	UVP/Stk.
schwarz	868,3 MHz	(ca.) 30 m	(ca.) 100 m	R2	1	<b>1765700</b>		82,70 €

## UP-Funksender



1785600

In Kombination mit Video-Hausstation Color Komfort RGE17865.., Video-Freisprechstelle Color Komfort RGE17875..,

- Zur drahtlosen Ansteuerung vieler Funk-Signalgeräte
- Montage in der Schalterdose
- Wartungsfreier Betrieb ohne Batterien
- Nachrüstung ohne Leitungsverlegung

**Abmessungen:** 49×49×27 mm (BxHxT)

**Zubehör von:**  
 Video-Hausstation Color Komfort RGE17865.. siehe Seite 74  
 Video-Freisprechstelle Color Komfort RGE17875.. siehe Seite 75  
 Funk-Signalgerät RGE17950.. siehe Seite 68

Ausführung	Frequenz	Reichweite im Gebäude	Reichweite im Freifeld	MG	VPE	Artikel-Nr.	Info	UVP/Stk.
UP-Funksender	868,3 MHz	(ca.) 30 m	(ca.) 100 m	R3	1	<b>1785600</b>		70,90 €

## Funk-Signalgerät



RGE1795070

Für die drahtlose Übertragung von Rufsignalen in TwinBus Türsprechanlagen und Videosystemen

- Optische Rufanzeige (2 helle Flash LED)
- 12 melodische Ruföne einstellbar
- Rufonwiederholung einstellbar bis 60 s
- Ein Rufon für Haupttür und Etagenruf
- Für den Einsatz im Innenbereich
- Ansteuerung über Funk-Sendeplatine (Audio) oder UP-Funksender (Video)
- Einfache Integration in bestehende TwinBus-Anlagen
- Ruflautstärke mehrstufig einstellbar
- Rufabschaltung (optische Statusanzeige)

- Rufunterscheidung bei mehreren Sendern
- Parallel-Betrieb möglich
- Wartungsfreier Betrieb ohne Batterien
- Nachrüstung ohne Leitungsverlegung

**Zubehör:**  
 Funksendeplatine 17656.. (Audio) siehe Seite 70  
 UP-Funksender 17856.. (Video) siehe Seite 78

Ausführung	BxHxT	MG	VPE	Artikel-Nr.	Info	UVP/Stk.
weiß	70x70x40	R2	1	<b>RGE1795070</b>		136,50 €



## Komfort mit System

### TwinBus Video-Freisprechstellen – in System M Designvarianten

Einfache, funktionale Formen: dafür steht das neue M-Pure Rahmendesign in System M, welches in Form und Material das Prinzip der klaren Linie verfolgt.

Im Einklang dazu sind nun die besonders eleganten Gehäuse der TwinBus Video-Freisprechstellen auch in den Farbvarianten aktivweiß glänzend und polarweiß glänzend in Thermoplast brillant sowie in aluminium lackiert und anthrazit in Thermoplast edelmatt erhältlich.

#### Farbvarianten

Farben Wohntelefone, (Video-) Hausstationen, (Video-) Freisprechstellen ...	
Merten polarweiß glänzend	ähnl. RAL 9010
Merten aktivweiß glänzend	ähnl. RAL 9016
Merten anthrazit matt	ähnl. RAL 7024
Merten aluminium matt	kein RAL

#### Farbauswahl TwinBus Video-Freisprechstellen Color Komfort



aktivweiß glänzend



polarweiß glänzend



aluminium edelmatt



anthrazit edelmatt

#### Farbauswahl M-Pure Rahmendesigns



aktivweiß glänzend



polarweiß glänzend



aluminium edelmatt



anthrazit edelmatt



## Für TwinBus Video-Türsprechanlagen mit Color-Bildwiedergabe

- Brillantes Farb-TFT-Display mit 89 mm Displaydiagonale, 320x240 (RGB) Bildpunkten und LED-Backlight
- Intelligentes Freisprechen
- Ruflautstärke 8-stufig einstellbar
- Rufabschaltung mit optischer Statusanzeige
- Optische Rufanzeige
- Lichtschaltfunktion
- Türöffnertaste hinterleuchtet (Nachtdesign)
- Kamerasteuerung in Verbindung mit Portier Kameramodul 18787 oder Kameraumschalter 14915
- Taste für Gespräch annehmen/beenden
- Sprachlautstärke 8-stufig einstellbar
- Rufunterscheidung für Türruf und Etagenruf
- Regelung von Display-Helligkeit, -Farbe und -Kontrast
- Display durch Schutzfolie gegen Verkratzen geschützt
- Das System ist serienmäßig mithör- und mitsehgesperrt
- Menügestützte Bedienungsführung und Inbetriebnahme per On-Screen-Display (OSD) in 13 Sprachen
- Manuelles Ein-/Ausschalten des Videobildes bei Einschaltberechtigung
- 10 einlernbare Klingeltasten

### Betriebsspannung:

dezentrale Speisung mit 16477.. AC 12 V,  
zentrale Speisung mit RGE16481.. DC 18 V bis 24 V

**Temperaturbereich:** 0° bis 40°C

**Montageart:** Aufputz, Tischmontage mit Tischkonsole 17313..

### Zubehör:

Tischmontage mit Tischkonsole 17313.. siehe Seite 77  
Nur für Komfort-Version: UP Funksender 1785600 zur  
Ansteuerung des Funksignalgerätes RGE1795070

## Video-Freisprechstelle Color



MEG4610-0319

- 10 Ruftöne auswählbar

Ausführung	BxHxT	MG	VPE	Artikel-Nr.	Info	UVP/Stk.
Thermoplast brillant, polarweiß glänzend	91x221x24 mm	R3	1	<b>MEG4610-0319</b>		565,00 €
Thermoplast brillant, aktivweiß glänzend	91x221x24 mm	R3	1	<b>MEG4610-0325</b>		565,00 €

## Video-Freisprechstelle Color Komfort



MEG4611-0319

- 20 Ruftöne auswählbar
- Rufunterscheidung Internruf
- Internsprechen / 8 Schaltbefehle über OSD
- Konfigurierbare Taste z.B. für Kameraauswahl, Internruf oder Schalten mit optischer Rückmeldung

- integriertes Rufanschaltrelais (potentialfreier Ausgang 24V/1A)
- Rufspeicher für Internrufe
- Türöffnerautomatik für Türruf / Etagenruf mit einstellbarer Zeitverzögerung

Ausführung	BxHxT	MG	VPE	Artikel-Nr.	Info	UVP/Stk.
Thermoplast brillant, polarweiß glänzend	91x221x24 mm	R3	1	<b>MEG4611-0319</b>		679,00 €
Thermoplast edelmatt, anthrazit	91x221x24 mm	R3	1	<b>MEG4611-0414</b>		679,00 €
Thermoplast edelmatt, aluminium	91x221x24 mm	R3	1	<b>MEG4611-0460</b>		718,00 €



# TwinBus Systemkomponenten

## Ausgereift: Ritto Netzgeräte und Zusatzgeräte

Die Systemkomponenten sind das Herz der Technologie. Netzgeräte, Steuerungsgeräte und Zusatzgeräte sind perfekt aufeinander abgestimmt und dank zahlreicher Servicefunktionen leicht und sicher zu installieren. Speziallösungen für große Leitungslängen, Verstärker und Verteiler ermöglichen auch den Ausbau großer Anlagen. Die Vielzahl der Systemkomponenten erlaubt maximale Flexibilität.

### TwinBus Systemkomponenten

Netzgeräte	84
Zusatzgeräte	86



### Passende Seminare für diesen Produktbereich



Seminarprogramm 09-0180-P  
**Ritto TwinBus**

## Netzgerät



1757301

Zur Versorgung von TwinBus-Anlagen mit 3 Buslinien und jeweils max. 30 Teilnehmern. Für die Montage auf Hutschienen in Normverteilern nach DIN EN 43870.

- Manipulationssicherer Türöffneranschluss 5-8 V/1 A
- Einstellbare Türöffnerschaltzeit (1-120 Sekunden)
- Codeschlossfunktion
- Systembus für die Versorgung von Zusatzgeräten
- Einstellschutz
- Unterstützt Einstellverfahren über Etagendrücken
- 8 LED-Funktionsanzeige

**Automatenplätze:** 7

**Betriebsspannung:** AC 11 V / 1,6 A (lastfrei), DC 30 V-15 V / 0,5 A

**Leistungsaufnahme:** max. 34,5 VA

**Spannungsversorgung:** AC 230 V 50 Hz

Ausführung	BxHxT	MG	VPE	Artikel-Nr.	Info	UVP/Stk.
REG	125×90×60 mm	R2	1	<b>1757301</b>		263,00 €

## Netzgerät Video



RGE1648102

Zur zentralen Spannungsversorgung von Twin-Bus Video-Hausstationen und Video-Freisprechstellen bzw. Acero-Kameramodulen. Für die Montage auf Hutschienen in Normverteilern nach DIN EN 43870.

- Stabilisiertes Schaltnetzteil zur Spannungsversorgung von max. 30 Video-Sprechstellen
- Parallelbetrieb von max. 15 Video-Sprechstellen

**Automatenplätze:** 4

**Schaltspannung:** AC 9 V / 1,6 A

**Betriebsspannung:** DC 24 V / 1,25 A

**Leistungsaufnahme:** max. 150 VA

**Spannungsversorgung:** AC 230 V 50 Hz

Ausführung	BxHxT	MG	VPE	Artikel-Nr.	Info	UVP/Stk.
REG	70×93×68.5 mm	R3	1	<b>RGE1648102</b>		159,00 €

## Netzgerät



1637104

Universell einsetzbar zur Spannungsversorgung von Zusatzgeräten. Für die Montage auf Hutschienen in Normverteilern nach DIN EN 43870.

**Automatenplätze:** 7

**Schaltspannung:** AC 9 V / 1,6 A, DC 12 V / 0,4 A, DC 24 V / 0,4 A

**Leistungsaufnahme:** max. 27 VA

**Spannungsversorgung:** AC 230 V 50 Hz

**Stromabgabe:** AC 9 V / 1,6 A

Ausführung	BxHxT	MG	VPE	Artikel-Nr.	Info	UVP/Stk.
REG	125×160×70 mm	R3	1	<b>1637104</b>		118,50 €

## Netztrafo



1647600

Zur Spannungsversorgung von Zubehör. Für die Montage auf Hutschienen in Normverteiltern nach DIN EN 43870.

- Thermische Sicherung

**Automatenplätze:** 3

**Ausgangsspannung:** AC 8 V / 1 A

**Spannungsversorgung:** AC 230 V 50 Hz

Ausführung	BxHxT	MG	VPE	Artikel-Nr.	Info	UVP/Stk.
REG	54×90×60 mm	R2	1	<b>1647600</b>		54,20 €

## Netztrafo



1647701

Zur dezentralen Spannungsversorgung von Video-Hausstationen, Kameras, Etagenverteiler und Anschluss-Adapter KOAX. Für die Montage auf Hutschienen in Normverteiltern nach DIN EN 43870.

- Thermische Sicherung

**Automatenplätze:** 3

**Ausgangsspannung:** AC 6 V - 12 V -18 V / 1,3 A

**Leistungsaufnahme:** 27 VA

**Spannungsversorgung:** AC 230 V 50 Hz

Ausführung	BxHxT	MG	VPE	Artikel-Nr.	Info	UVP/Stk.
REG	54×90×60 mm	R2	1	<b>1647701</b>		66,30 €

## Verstärker



1757500

Zur Realisierung von Leitungslängen bis 2000 m (Audio), bzw. bis 1000 m (Video) zwischen 2 Verstärkern oder Erhöhung der Teilnehmerzahl um weitere 75 Teilnehmer pro Verstärker. Für die Montage auf Hutschienen in Normverteiltern nach DIN EN 43870.

- Verstärkung von Bussignalen, Sprachen, Video und Daten
- Max. 21 Verstärker pro Anlage einsetzbar.

**Automatenplätze:** 7

**Spannungsversorgung:** AC 230 V 50 Hz

Ausführung	BxHxT	MG	VPE	Artikel-Nr.	Info	UVP/Stk.
REG	125×90×60 mm	R2	1	<b>1757500</b>		283,00 €

## Schaltgerät



1498101

Zur Steuerung von elektrisch betriebenen Geräten. Für die Montage auf Hutschienen in Normverteilern nach DIN EN 43870.

- als Fernschalter
- als Zeitschalter mit wählbaren Schaltzeiten (von 1 s – 127 s) oder (von 1 min.– 127 min.)
- als Stromstoßschalter, mit Abschaltvorwarnung

**Automatenplätze:** 4

**Schaltstrom:** 10 A (ohmsche Last) 6 A (induktive Last)

**Schaltausgang:** 1 Wechslerkontakt

**Schaltspannung:** AC 250 V / DC30 V

**Spannungsversorgung:** über Systembus aus Netzgerät 17573..

**Zu komplettieren mit:**

Netzgerät 17573.. siehe Seite 84

Ausführung	BxHxT	MG	VPE	Artikel-Nr.	Info	UVP/Stk.
REG	70×90×60 mm	R2	1	<b>1498101</b>		157,00 €

## Türumschaltung



1498201

Zur Steuerung von mehreren Türstationen in einer Anlage. Für die Montage auf Hutschienen in Normverteilern nach DIN EN 43870.

- pro 2 Türen 1× erforderlich, max. 4× pro Anlage einsetzbar

**Automatenplätze:** 4

**Spannungsversorgung:** über Systembus aus Netzgerät 17573..

Ausführung	BxHxT	MG	VPE	Artikel-Nr.	Info	UVP/Stk.
REG	70×90×60 mm	R2	1	<b>1498201</b>		201,00 €

## Etagensteuerung



RGE1458502

Zum Anschluss von Etagentürstationen. Für die Montage auf Hutschienen in Normverteilern nach DIN EN 43870.

- pro Etagensteuerung 1 Netzgerät 17573.. erforderlich
- Verwaltung von 30 Adressen

**Automatenplätze:** 4

**Spannungsversorgung:** über Systembus aus Netzgerät 17573..

Ausführung	BxHxT	MG	VPE	Artikel-Nr.	Info	UVP/Stk.
REG	70×90×60 mm	R2	1	<b>RGE1458502</b>		202,00 €

## Video Linienverteiler



1481302

Aktiver Verteiler zum Aufteilen des Videosignals auf mehrere Stammleitungen. Für die Montage auf Hutschienen in Normverteilern nach DIN EN 43870.

- 1 TwinBus Video Eingang
- 1 Eingang für KOAX-Leitung
- 75 Ohm umschaltbar
- 3 Ausgänge für TwinBus Video

**Automatenplätze:** 4

**Spannungsversorgung:** über Systembus aus Netzgerät 17573..

**Temperaturbereich:** 0° bis 40°C

**Zu komplettieren mit:**

Netzgerät 17573.. siehe Seite 84

alternativ Netzgerät 16371.. siehe Seite 84

Ausführung	BxHxT	MG	VPE	Artikel-Nr.	Info	UVP/Stk.
REG	70×90×60 mm	R3	1	<b>1481302</b>		264,00 €

## Bereichskoppler



1421300

Zur Steuerung der Türstation in Anlagen bis 360 Teilnehmer. Für die Montage auf Hutschienen in Normverteilern nach DIN EN 43870.

- pro Bereichskoppler 1× Netzgerät 17573.. erforderlich

**Automatenplätze:** 4

**Spannungsversorgung:** über Systembus aus Netzgerät 17573..

Ausführung	BxHxT	MG	VPE	Artikel-Nr.	Info	UVP/Stk.
REG	70×90×60 mm	R2	1	<b>1421300</b>		290,00 €

## Linienkoppler



1421400

Aufbau von Nebenlinien bei Anlagen bis 360 Teilnehmer. Anschlussmöglichkeit von Etagentüren. Für die Montage auf Hutschienen in Normverteilern nach DIN EN 43870.

- pro Bereichskoppler 1× Netzgerät 17573.. erforderlich

**Automatenplätze:** 4

**Spannungsversorgung:** über Systembus aus Netzgerät 17573..

Ausführung	BxHxT	MG	VPE	Artikel-Nr.	Info	UVP/Stk.
REG	70×90×60 mm	R2	1	<b>1421400</b>		335,00 €

## Kameraumschalter



1491500

Zur Steuerung von 2-6 Kameras in einer TwinBus Anlage. Für die Montage auf Hutschienen in Normverteilern nach DIN EN 43870.

- Einstellbare Betriebsarten für gezielte Kameraauswahl über Video-Hausstation und Video-Freisprechstellen
- Automatisch zeitgesteuerte Kameraumschaltung
- Kameraweiterschaltung über Video-Hausstation / Video-Freisprechstelle

**Automatenplätze:** 4

**Spannungsversorgung:** über Systembus aus Netzgerät 17573..

**Zu komplettieren mit:**

Netzgerät 16371.. siehe Seite 84

Ausführung	BxHxT	MG	VPE	Artikel-Nr.	Info	UVP/Stk.
REG	70×90×60 mm	R3	1	<b>1491500</b>		380,00 €

## UP-Videoverteiler



1786200

Aktiver Verteiler zum Aufteilen des Videosignals.

- 1 Video-Eingang
- 2 Video-Ausgänge
- Integrierter Abschlusswiderstand
- Montage in der Schalterdose

**Spannungsversorgung:** über Video Netzgerät oder Netztrafo

**Temperaturbereich:** 0° bis 40°C

**Zu komplettieren mit:**

Netztrafo 16477.. siehe Seite 85

Ausführung	BxHxT	MG	VPE	Artikel-Nr.	Info	UVP/Stk.
Video	44×44×27 mm	R3	1	<b>1786200</b>		95,30 €

## Video Linienschalter



1481400

Einsatz bei TwinBus Video-Anlagen mit sternförmiger Video-Verdrahtung ohne Einschaltberechtigung und Parallelbetrieb. Für die Montage auf Hutschienen in Normverteilern nach DIN EN 43870.

- 1 Eingang
- 6 Ausgänge
- max. 4 Geräte pro Anlage einsetzbar

**Automatenplätze:** 4

**Spannungsversorgung:** über Systembus aus Netzgerät 17573..

**Zu komplettieren mit:**

Netzgerät 17573.. siehe Seite 84,  
alternativ Netzgerät 16371.. siehe Seite 84

Ausführung	BxHxT	MG	VPE	Artikel-Nr.	Info	UVP/Stk.
REG	70×90×60 mm	R3	1	<b>1481400</b>		280,00 €

## Türfreisprechverstärker



1468001

Für die Anbindung von Türsprechanlagen mit TwinBus-Technik an TK-Anlagen mit Schnittstelle FTZ 123 D12. Für die Montage auf Hutschienen in Normverteilern nach DIN EN 43870.

- Analog oder ISDN-TK-Anlage
- Anschluss einer TwinBus Türstation an eine TK-Anlage
- Anschluss an FTZ 123 D 12
- Montage in Normverteiler oder Aufputz
- Spannungsversorgung über TwinBus-Leitung

**Abmessungen:** 70×90×60 mm (BxHxT)

**Automatenplätze:** 4

**Spannungsversorgung:** aus TwinBus Leitung

Ausführung	MG	VPE	Artikel-Nr.	Info	UVP/Stk.
REG	R3	1	<b>1468001</b>		264,00 €

## Programmieradapter Displaymodul



RGE1879000

Für den Anschluss eines Displaymodules RGE18791.. Für die Montage auf Hutschienen in Normverteilern nach DIN EN 43870.

- Zur Inbetriebnahme und für Änderungen aus der Unterverteilung per PC
- Der Programmieradapter wird über die Klemmen 1,2,3,4 mit dem Displaymodul verbunden.
- Anschluss über Mini-USB-Schnittstelle
- Komfortable Programmierung über das Softwaretool „Station Manager“ (Software-CD und USB-Kabel sind im Lieferumfang des Displaymodules RGE18791.. enthalten)
- Montage in Normverteiler oder AP

**Automatenplätze:** 4

**Lieferumfang:** Systembusstecker

**Zubehör von:**

Displaymodul RGE18791.. siehe Seiten 31 und 50

Ausführung	BxHxT	MG	VPE	Artikel-Nr.	Info	UVP/Stk.
REG, weiß	70×90×60 mm	R3	1	<b>RGE1879000</b>		229,00 €

## UP Videoverstärker



RGE1786300

Der Unterputz Video-Verstärker dient zur Verstärkung des Videosignals und damit zur Qualitätsverbesserung des Video-bildes. Das Gerät arbeitet adaptiv, d.h. es passt die Verstärkung automatisch an das Signal an.

**Ausstattung:** Video-Eingang: 1, Video-Ausgang: 2  
**Spannungsversorgung:** 24 VDC oder 12 VAC

Ausführung	BxHxT	MG	VPE	Artikel-Nr.	Info	UVP/Stk.
Video	44×44×27 mm	R3	1	<b>RGE1786300</b>		251,00 €

## Busverbinder



1690700

- Zum Durchverbinden von Ritto Systembus-Geräten (Netzgeräten und Zusatzgeräte) auf übereinanderliegenden Trageschienen.

Ausführung	MG	VPE	Artikel-Nr.	Info	UVP/Stk.
Busverbinder	R2	1	<b>1690700</b>		20,20 €

## Tastenadapter



1464500

**Abmessungen:** 36×16 mm (ø×H)  
**Spannungsversorgung:** aus TwinBus Leitung

- Umsetzung von potentialfreien Schließern in TwinBus-Befehle
- Anschlussmöglichkeit von bis zu 2 bauseitigen Tastern (z.B. Etagendrucker)
- Montage in Schalterdose möglich

Ausführung	MG	VPE	Artikel-Nr.	Info	UVP/Stk.
Schalterdosensmontage	R2	1	<b>1464500</b>		47,65 €

## Anschlussadapter KOAX



1481101

**Abmessungen:** 70×70×24 mm (BxHxT)  
**Spannungsversorgung:** über Netztrafo

- Anschlussadapter von Videogeräten mit KOAX-Eingang / Ausgang an die TwinBus Videoleitung

**Zu komplettieren mit:**  
 Netztrafo 16477.. siehe Seite 85

Ausführung	MG	VPE	Artikel-Nr.	Info	UVP/Stk.
Anschlussadapter KOAX	R3	1	<b>1481101</b>		133,00 €

## Abschlusswiderstand Video



1783200

Abschlusswiderstand bei Mischanlagen aus Video-Hausstationen mit 4"-Display und Video-Hausstationen mit 2,5"-Display.

- Zum Abschluss einer Video-Buslinie, wenn es sich bei dem letzten Gerät in der Linie um eine Video-Hausstation mit 4"-Display handelt.

Ausführung	MG	VPE	Artikel-Nr.	Info	UVP/Stk.
Abschlusswiderstand Video	R3	1	<b>1783200</b>		17,10 €







# TwinBus Komplettlösungen

## Ritto Sets

Die als komplette Sets angebotenen Tür- und Wohntelefone machen ein Mehr an Komfort und Sicherheit spielend möglich. Egal ob Audio- oder Video-Set, ob für eine oder bis zu vier Wohneinheiten: Die Anlagen werden als fertige und komplett zusammengestellte Einheiten angeboten – Türstation, Spannungsversorgung und, je nach Set, ein oder bis zu vier Wohntelefone bzw. Freisprechstellen sind einbaufertig in einer Verpackung erhältlich.

Wählen oder planen Sie möglichst eine witterungsgeschützte Stelle zur Montage. Technologisch bedingte Spaltmaße und Toleranzen können bei extremen Witterungsbedingungen (Schlagregen, Sturm, Dauerregen, Abtauen) das Eindringen von Feuchtigkeit nicht verhindern! Das Nachrüsten von Regenabweisern ist in vielen Fällen möglich.

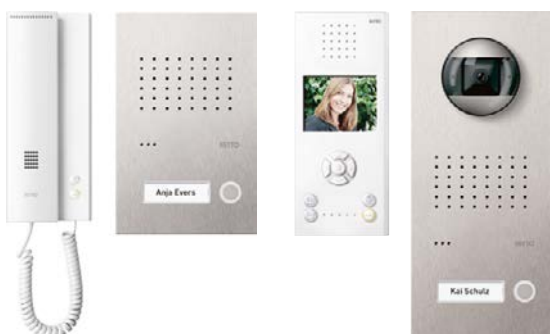

Der Ritto Anlagenkonfigurator unterstützt Sie bei der Auswahl Ihrer Ritto Sprechanlage.

**Zum Online Konfigurator**

## TwinBus Komplettlösungen

### Entravox Audio Sets

Entravox Audio 92

### Portier Audio und Video Sets

Portier Audio 93

Portier Video 94

### Acero pur Audio und Video Sets

Acero pur Audio 95

Acero pur Video 96

### Portier Standsäule

Portier Standsäule 98

## Unser Trainingsportal



Nutzen Sie über 180 Seminare und Webinare, um Ihre Kompetenzen im richtigen Fachgebiet zu erweitern.

**Zum Online-Katalog**

## Entravox Audio Sets

### Entravox Türstation

- Klingeltasten beleuchtet über LEDs
- Namensschilder austauschbar
- Gehäuseabdeckung mit Spezialschlüssel zu öffnen
- Extra flaches Design, 22 mm Bauhöhe
- Schutz gegen Vandalismus (Ganzmetallgehäuse)
- inkl. Netzgerät, 1 Buslinie
- Service LEDs für AC- und DC-Spannung
- Türöffnerlaufzeit fest (3s)
- Türöffneranschluss manipulationssicher
- Sicherung elektronisch

### Wohntelefon 1763070

- Rufabschaltung
- 5 Ruftöne einstellbar
- Türöffnertaste hinterleuchtet

### Beispiel: Entravox Audio Paket für das Dreifamilienhaus

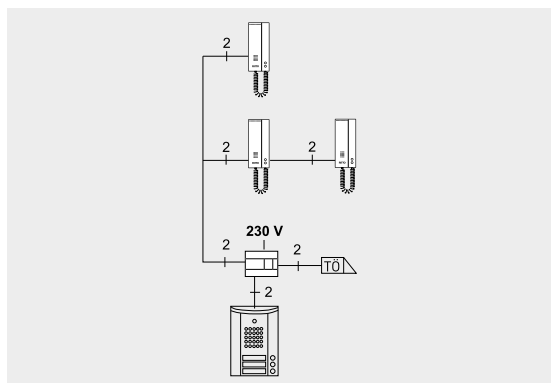

### Entravox Audio Set 1 WE



1841120

- Kompakte Türstation Entravox (silber eloxiert oder weiß)
- TwinBus Wohntelefon 17630.. weiß

#### Hinweis:

Komplettpaket mit Preisvorteil

Farbe	Klingeltasten	Wohntelefone	MG	VPE	Artikel-Nr.	Info	UVP/Stk.
silber/weiß	1	1	R2	1	<b>1841120</b>		464,00 €
weiß/weiß	1	1	R2	1	<b>1841170</b>		464,00 €

### Entravox Audio Set 2 WE



1841220

- Kompakte Türstation Entravox (silber eloxiert oder weiß)
- TwinBus Wohntelefone 17630.. weiß

#### Hinweis:

Komplettpaket mit Preisvorteil

Farbe	Klingeltasten	Wohntelefone	MG	VPE	Artikel-Nr.	Info	UVP/Stk.
silber/weiß	2	2	R2	1	<b>1841220</b>		563,00 €
weiß/weiß	2	2	R2	1	<b>1841270</b>		563,00 €

### Entravox Audio Set 3 WE



1841320

- Kompakte Türstation Entravox (silber eloxiert oder weiß)
- TwinBus Wohntelefone 17630.. weiß

#### Hinweis:

Komplettpaket mit Preisvorteil

Farbe	Klingeltasten	Wohntelefone	MG	VPE	Artikel-Nr.	Info	UVP/Stk.
silber/weiß	3	3	R2	1	<b>1841320</b>		691,00 €
weiß/weiß	3	3	R2	1	<b>1841370</b>		691,00 €

### Entravox Audio Set 4 WE



1841420

- Kompakte Türstation Entravox (silber eloxiert oder weiß)
- TwinBus Wohntelefone 17630.. weiß

#### Hinweis:

Komplettpaket mit Preisvorteil

Farbe	Klingeltasten	Wohntelefone	MG	VPE	Artikel-Nr.	Info	UVP/Stk.
silber/weiß	4	4	R2	1	<b>1841420</b>		811,00 €
weiß/weiß	4	4	R2	1	<b>1841470</b>		811,00 €

## Portier Audio Set 1 WE



1891170

- Rahmen AP 2-fach 18832..
- Türsprechmodul 18759..
- Tastenmodul mit Klingeltaste und Namensschild (beleuchtet) 18751..
- 1 Wohntelefon 1763070, weiß
- Netzgerät 1757301

**Hinweis:**

Audio-Türsprechanlage mit Portier Modul Türstation in silber oder weiß im Komplettpaket für das Einfamilienhaus.

Farbe	MG	VPE	Artikel-Nr.	Info	UVP/Stk.
silber/weiß	R2	1	<b>1891120</b>		540,00 €
weiß/weiß	R2	1	<b>1891170</b>		540,00 €

## Portier Audio Set 2 WE



1891270

- Rahmen AP 2-fach 18832..
- Türsprechmodul 18759..
- Tastenmodul mit 2 Klingeltasten und Namensschildern (beleuchtet) 18752..
- 2 Wohntelefone 1763070, weiß
- Netzgerät 1757301

**Hinweis:**

Audio-Türsprechanlage mit Portier Modul Türstation in silber oder weiß im Komplettpaket für das Zweifamilienhaus.

Farbe	MG	VPE	Artikel-Nr.	Info	UVP/Stk.
silber/weiß	R2	1	<b>1891220</b>		599,00 €
weiß/weiß	R2	1	<b>1891270</b>		599,00 €

## Portier Audio Set Freisprechstelle 1 WE



RGE1891370

- Rahmen AP 2-fach 18832..
- Türsprechmodul 18759..
- Tastenmodul mit Klingeltaste und Namensschild (beleuchtet) 18751..
- 1 Freisprechstelle 1723070, weiß
- Netzgerät 1757301

**Hinweis:**

Audio-Türsprechanlage mit Portier Modul Türstation in silber oder weiß im Komplettpaket für das Einfamilienhaus.

Farbe	MG	VPE	Artikel-Nr.	Info	UVP/Stk.
silber/weiß	R2	1	<b>RGE1891320</b>		540,00 €
weiß/weiß	R2	1	<b>RGE1891370</b>		540,00 €

## Portier Audio Set Freisprechstelle 2 WE



RGE1891470

- Rahmen AP 2-fach 18832..
- Türsprechmodul 18759..
- Tastenmodul mit 2 Klingeltasten und Namensschildern (beleuchtet) 18752..
- 2 Freisprechstellen 1723070, weiß
- Netzgerät 1757301

**Hinweis:**

Audio-Türsprechanlage mit Portier Modul Türstation in silber oder weiß im Komplettpaket für das Zweifamilienhaus

Farbe	MG	VPE	Artikel-Nr.	Info	UVP/Stk.
silber/weiß	R2	1	<b>RGE1891420</b>		599,00 €
weiß/weiß	R2	1	<b>RGE1891470</b>		599,00 €

## Portier Video Set 1 WE



RGE1892170

- Rahmen AP 3-fach 18833..
- Kameramodul Color 18789.. mechanisch einstellbar (Gesamterfassungsbereich 150°)
- Türsprechmodul 18759..
- Tastenmodul mit Klingeltaste und Namensschild (beleuchtet) 18751..
- 1 Video-Hausstation Color RGE1786770, weiß
- Netzgerät 1757301
- Video-Netzgerät RGE1648102

**Hinweis:**

Video-Türsprechanlage mit Portier Modul Türstation in silber oder weiß im Komplettpaket für das Einfamilienhaus

Farbe	MG	VPE	Artikel-Nr.	Info	UVP/Stk.
silber/weiß	R3	1	<b>RGE1892120</b>		1.691,00 €
weiß/weiß	R3	1	<b>RGE1892170</b>		1.691,00 €

## Portier Video Set 2 WE



RGE1892270

- Rahmen AP 3-fach 18833..
- Kameramodul Color 18789.. mechanisch einstellbar (Gesamterfassungsbereich 150°)
- Türsprechmodul 18759..
- Tastenmodul mit 2 Klingeltasten und Namensschildern (beleuchtet) 18752..
- 2 Video-Hausstationen Color RGE1786770, weiß
- Netzgerät 1757301
- Video-Netzgerät RGE1648102

**Hinweis:**

Video-Türsprechanlage mit Portier Modul Türstation in silber oder weiß im Komplettpaket für das Zweifamilienhaus.

Farbe	MG	VPE	Artikel-Nr.	Info	UVP/Stk.
silber/weiß	R3	1	<b>RGE1892220</b>		2.119,00 €
weiß/weiß	R3	1	<b>RGE1892270</b>		2.119,00 €

## Portier Video Set Freisprechstelle 1 WE



RGE1892370

- Rahmen AP 3fach 18833..
- Kameramodul Color mechanisch einstellbar 18789.. (Gesamterfassungsbereich 150°)
- Türsprechmodul 18759..
- Tastenmodul mit Klingeltaste und Namensschild (beleuchtet) 18751..
- 1 Video-Freisprechstelle Color RGE1787770, weiß
- Netzgerät 1757301
- Video-Netzgerät RGE1648102

**Hinweis:**

Video-Türsprechanlage mit Portier Modul Türstation in silber oder weiß im Komplettpaket für das Einfamilienhaus.

Farbe	MG	VPE	Artikel-Nr.	Info	UVP/Stk.
silber/weiß	R3	1	<b>RGE1892320</b>		1.691,00 €
weiß/weiß	R3	1	<b>RGE1892370</b>		1.691,00 €

## Portier Video Set Freisprechstelle 2 WE



RGE1892470

- Rahmen AP 3-fach 18833..
- Kameramodul Color 18789.. mechanisch einstellbar (Gesamterfassungsbereich 150°)
- Türsprechmodul 18759..
- Tastenmodul mit 2 Klingeltasten und Namensschildern (beleuchtet) 18752..
- 2 Video-Freisprechstellen Color RGE1787770, weiß
- Netzgerät 1757301
- Video-Netzgerät RGE1648102

**Hinweis:**

Video-Türsprechanlage mit Portier Modul Türstation in silber oder weiß im Komplettpaket für das Zweifamilienhaus.

Farbe	MG	VPE	Artikel-Nr.	Info	UVP/Stk.
silber/weiß	R3	1	<b>RGE1892420</b>		2.119,00 €
weiß/weiß	R3	1	<b>RGE1892470</b>		2.119,00 €

## Acero pur Audio Set 1 WE



RGE1818125

- Acero pur Edelstahl-Türstation RGE1810125
- 1 Wohntelefon 1763070, weiß
- Netzgerät 1757301

**Hinweis:**

Audio Türsprechanlage mit Acero pur Türstation im Komplettpaket für das Einfamilienhaus.

Farbe	MG	VPE	Artikel-Nr.	Info	UVP/Stk.
edelstahl/weiß	R3	1	<b>RGE1818125</b>		479,00 €

## Acero pur Audio Set 2 WE



RGE1818225

- Acero pur Edelstahl-Türstation RGE1810225
- 2 Wohntelefone 1763070, weiß
- Netzgerät 1757301

**Hinweis:**

Audio Türsprechanlage mit Acero PUR Türstation im Komplettpaket für das Zweifamilienhaus.

Farbe	MG	VPE	Artikel-Nr.	Info	UVP/Stk.
edelstahl/weiß	R3	1	<b>RGE1818225</b>		540,00 €

## Acero pur Audio Set Freisprechstelle 1 WE



RGE1818325

- Acero pur Edelstahl Türstation RGE1810125
- 1 Freisprechstelle 1723070, weiß
- Netzgerät 1757301

**Hinweis:**

Audio Türsprechanlage mit Acero PUR Türstation im Komplettpaket für das Einfamilienhaus.

Farbe	MG	VPE	Artikel-Nr.	Info	UVP/Stk.
edelstahl/weiß	R3	1	<b>RGE1818325</b>		479,00 €

## Acero pur Audio Set Freisprechstelle 2 WE



RGE1818425

- Acero pur Edelstahl Türstation RGE1810225
- 2 Freisprechstellen 1723070, weiß
- Netzgerät 1757301

**Hinweis:**

Audio Türsprechanlage mit Acero PUR Türstation im Komplettpaket für das Zweifamilienhaus.

Farbe	MG	VPE	Artikel-Nr.	Info	UVP/Stk.
edelstahl/weiß	R3	1	<b>RGE1818425</b>		540,00 €

## Acero pur Video Set 1 WE



RGE1819325

- Acero pur Edelstahl-Türstation RGE1815125
- Mechanisch verstellbare Color-Kamera 1816220, Gesamterfassungsbereich 150° horizontal; 90° vertikal (mont.)
- 1 Video-Hausstation Color RGE1786770, weiß
- Netzgerät 1757301
- Video-Netzgerät RGE1648102

**Hinweis:**

Video-Türsprechanlage mit Acero pur Türstation im Komplettpaket für das Einfamilienhaus.

Farbe	MG	VPE	Artikel-Nr.	Info	UVP/Stk.
edelstahl/weiß	R3	1	<b>RGE1819325</b>		1.752,00 €

## Acero pur Video Set 2 WE



RGE1819425

- Acero pur Edelstahl-Türstation RGE1815225
- Mechanisch verstellbare Color-Kamera 1816220, Gesamterfassungsbereich 150° horizontal; 90° vertikal (mont.)
- 2 Video-Hausstationen Color RGE1786770, weiß
- Netzgerät 1757301
- Video-Netzgerät RGE1648102

**Hinweis:**

Video-Türsprechanlage mit Acero pur Türstation im Komplettpaket für das Zweifamilienhaus.

Farbe	MG	VPE	Artikel-Nr.	Info	UVP/Stk.
edelstahl/weiß	R3	1	<b>RGE1819425</b>		2.179,00 €

## Acero pur Video Set Freisprechstelle 1 WE



RGE1819525

- Acero pur Edelstahl-Türstation RGE1815125
- Mechanisch verstellbare Color-Kamera 1816220, Gesamterfassungsbereich 150° horizontal; 90° vertikal (mont.)
- 1 Video Freisprechstelle Color RGE1787770, weiß
- Netzgerät 1757301
- Video-Netzgerät RGE1648102

**Hinweis:**

Video-Türsprechanlage mit Acero pur Türstation im Komplettpaket für das Einfamilienhaus.

Farbe	MG	VPE	Artikel-Nr.	Info	UVP/Stk.
edelstahl/weiß	R3	1	<b>RGE1819525</b>		1.752,00 €

## Acero pur Video Set Freisprechstelle 2 WE



RGE1819625

- Acero pur Edelstahl-Türstation RGE1815225
- Mechanisch verstellbare Color-Kamera 1816220, Gesamterfassungsbereich 150° horizontal; 90° vertikal (mont.)
- 2 Video Freisprechstellen Color RGE1787770, weiß
- Netzgerät 1757301
- Video-Netzgerät RGE1648102

**Hinweis:**

Video-Türsprechanlage mit Acero pur Türstation im Komplettpaket für das Zweifamilienhaus.

Farbe	MG	VPE	Artikel-Nr.	Info	UVP/Stk.
edelstahl/weiß	R3	1	<b>RGE1819625</b>		2.179,00 €







Die Kombination mit Funktionsmodulen aus dem Portier-Programm und weitere Zusatzelemente ermöglichen eine nahezu grenzenlose Ausbaufähigkeit. Die Kommunikationssäulen aus Edelstahl erfüllen individuelle Ansprüche an elegante Türkommunikation.



**Kommunikationssäule 1WE**  
mit Türsprechmodul,  
Infomodul 1fach,  
Tastenmodul 1fach,  
Codiermodul, Silber



**Kommunikationssäule 3WE**  
mit Kameramodul,  
Türsprechmodul,  
Tastenmodul 3fach, Weiß

## Portier Standsäule



- 4 Moduleinbauplätze
- Modular ausbaufähig
- Aluminiumrahmen aus Strangpressprofil
- Robust und witterungsbeständig
- Standfuß zum Verschrauben
- Abbildung zeigt Beispiel (Module nicht im Preis enthalten).

### Hinweis:

Alle RAL-Farben nach 840 HR lieferbar (Aufpreis 35%).  
Sonderhöhe bis 2000 mm, z.B. für Kameramodule und weitere  
Moduleinbauplätze auf Anfrage lieferbar. Nutzen Sie bitte unser  
Anfrageformular auf [www.ritto.de](http://www.ritto.de).

Farbe	B×H×T	MG	VPE	Artikel-Nr.	Info	UVP/Stk.
weiß	130×1283.5×150 mm	R3	1	<b>1586471</b>		1.350,00 €

Wählen oder planen Sie möglichst eine witterungsgeschützte Stelle zur Montage. Technologisch bedingte Spaltmaße und Toleranzen können bei extremen Witterungsbedingungen (Schlagregen, Sturm, Dauerregen, Abtauen) das Eindringen von Feuchtigkeit nicht verhindern! Das Nachrüsten von Regenabweisern ist in vielen Fällen möglich.

## Farbvarianten

20 Silber  
(ähnlich RAL 9006)

70 Weiß  
(RAL 9016)

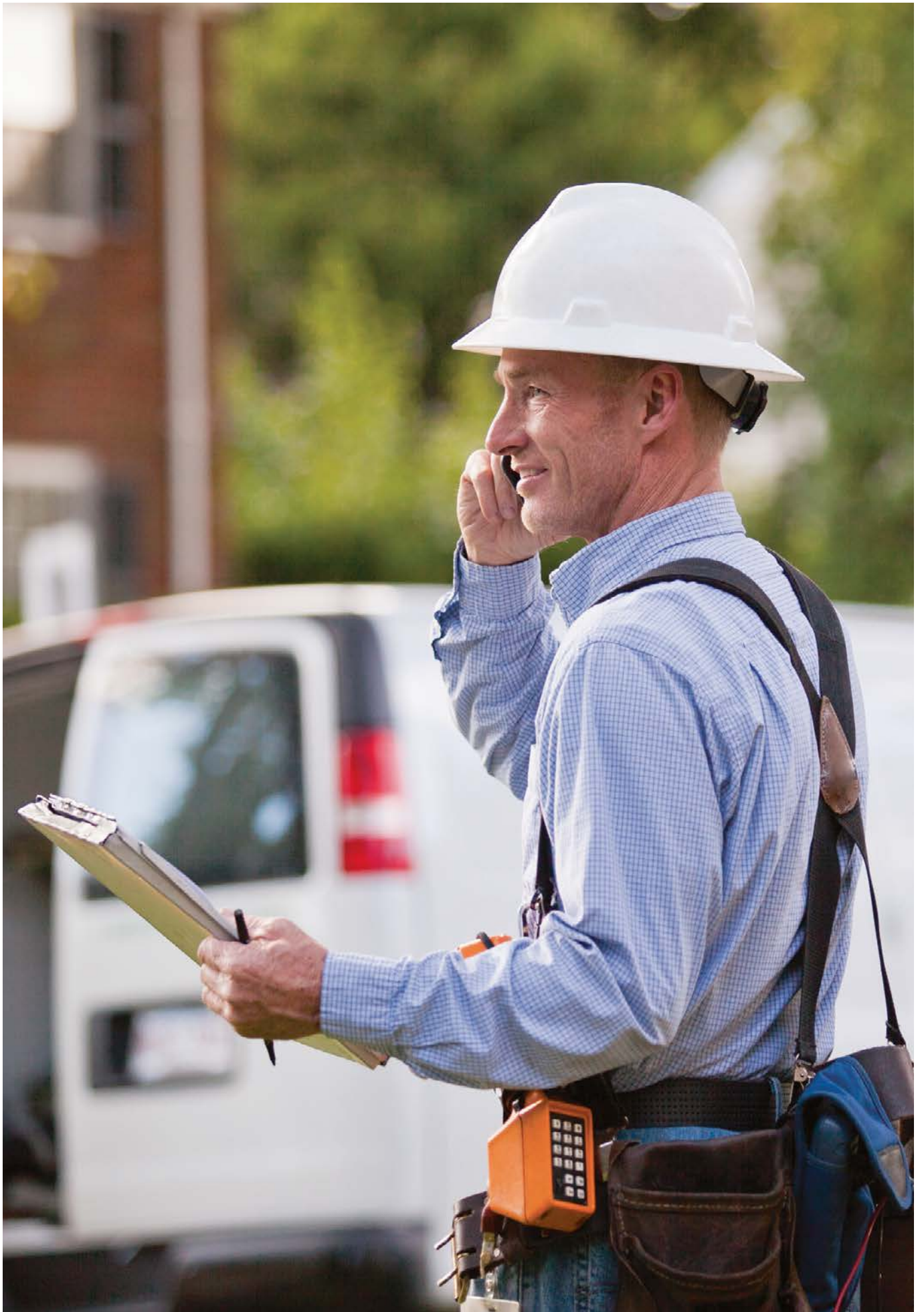

# Bestelltabelle

Damit wird die nächste Bestellung zum Kinderspiel. Zur schnellen Kalkulation eines Projektes nutzen Sie unsere praktischen Bestelltabelle um alle benötigten Komponenten und Kombinationsmöglichkeiten zu finden. Auf einen Blick mit allen Artikelnummern und Preisen.

## Bestelltabelle

### Listo

Listo Kompakt-Türstation 103

### Portier Modul-Türstation

Audio mit Wohntelefon 1763070 105

Audio mit Freisprechstelle 1723070 106

Audio mit Wohntelefon Komfort 1765070 106

Video Color fest mit Video-Hausstation 107

Video Color fest mit Video-Hausstation Komfort 107

Video Color mechanisch mit Video-Hausstation 108

Video Color mechanisch mit Video-Hausstation Komfort 108

### Einbaulautsprecher

Audio mit Wohntelefon 1763070 109

### Acero Edelstahl-Türstation

Audio mit Wohntelefon 1763070 110

Audio mit Freisprechstelle 1723070 110

Audio mit Wohntelefon Komfort 1765070 110

Video Color mechanisch mit Video-Hausstation 111

Video Color mechanisch mit Video-Hausstation Komfort 111

### Acero pur Edelstahl-Türstation

Audio mit Wohntelefon 1763070 112

Audio mit Freisprechstelle 1723070 112

Audio mit Wohntelefon Komfort 1765070 112

Video Color mechanisch mit Video-Hausstation 113

Video Color mechanisch mit Video-Hausstation Komfort 113





### Entravox Kompakt-Türstation

Audio mit Wohntelefon 1763070 114

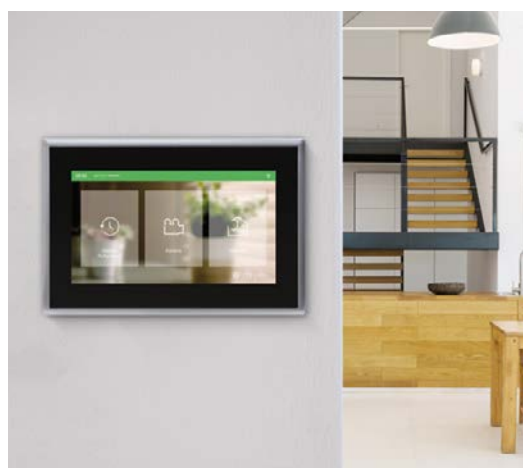



Audio mit Freisprechstelle 1723070 114

Audio mit Wohntelefon Komfort 1765070 114



Listo Kompakt-Türstation	Portier Modul-Türstation	Acero Edelstahl-Türstation	Acero pur Edelstahl-Türstation	Entravox Kompakt-Türstation
 <p>siehe Seite 103</p>	 <p>siehe Seite 105</p>	 <p>siehe Seite 110</p>	 <p>siehe Seite 112</p>	 <p>siehe Seite 114</p>







## Listo Türstation AP mit Video-Innenstation RGE20877x0. Aufputz Video Einfamilienhaus mit internem Sprechverkehr.

Ausführung	TwinBus IP Video-Innenstation		TwinBus IP Netzgerät	TwinBus IP Busfilter	TwinBus IP Listo Türstation, Aufputz, 1 Klingeltaste		UVP/Stk.		
	 Weiß	 Schwarz			 Weiß	 Anthrazit	(komplette TwinBus IP Listo Video Türsprechanlage mit Video Innenstation RGE20877x0)		
	alternativ				alternativ				
Artikel Nr.	RGE2087770	RGE2087750	RGE2057100	RGE2057101	RGE2015100	RGE2015120			
UVP/Stk.	402,00	402,00	97,90	19,55	350,00	350,00			
MG	R4	R4	R5	R5	R4	R4	gesamt	davon R4	davon R5
Anzahl Teilnehmer									
1	1	1	1	1	1	1	869,45	752,00	117,45
2	2	2	2	1	1	1	1.369,35	1.154,00	215,35
3	3	3	2	1	1	1	1.771,35	1.556,00	215,35
4	4	4	2	1	1	1	2.173,35	1.958,00	215,35

## Listo Türstation AP mit Video-Innenstation RGE20877x0. Aufputz Video Zweifamilienhaus mit internem Sprechverkehr.

Ausführung	TwinBus IP Video-Innenstation		TwinBus IP Netzgerät	TwinBus IP Busfilter	TwinBus IP Listo Türstation, Aufputz, 2 Klingeltasten		UVP/Stk.		
	 Weiß	 Schwarz			 Weiß	 Anthrazit	(komplette TwinBus IP Listo Video Türsprechanlage mit Video Innenstation RGE20877x0)		
	alternativ				alternativ				
Artikel Nr.	RGE2087770	RGE2087750	RGE2057100	RGE2057101	RGE2015200	RGE2015220			
UVP/Stk.	402,00	402,00	97,90	19,55	371,00	371,00			
MG	R4	R4	R5	R5	R4	R4	gesamt	davon R4	davon R5
Anzahl Teilnehmer									
1	1	1	1	1	1	1	890,45	773,00	117,45
2	2	2	2	1	1	1	1.390,35	1.175,00	215,35
3	3	3	2	1	1	1	1.792,35	1.577,00	215,35
4	4	4	2	1	1	1	2.194,35	1.979,00	215,35
5	5	5	3	1	1	1	2.694,25	2.381,00	313,25
6	6	6	3	1	1	1	3.096,25	2.783,00	313,25
7	7	7	4	1	1	1	3.596,15	3.185,00	411,15
8	8	8	4	1	1	1	3.998,15	3.587,00	411,15

## Listo Türstation UP mit Video-Innenstation RGE20877x0. Unterputz Video Einfamilienhaus mit internem Sprechverkehr.









Ausführung	TwinBus IP Video-Innenstation		TwinBus IP Netzgerät	TwinBus IP Busfilter	TwinBus IP Listo Türstation, Unterputz, 1 Klingeltaste		UVP/Stk.		
	 Weiß	 Schwarz			 Weiß	 Anthrazit	(komplette TwinBus IP Listo Video Türsprechanlage mit Video Innenstation RGE20877x0)		
	alternativ				alternativ				
Artikel Nr.	RGE2087770	RGE2087750	RGE2057100	RGE2057101	RGE2015110	RGE2015130			
UVP/Stk.	402,00	402,00	97,90	19,55	402,00	402,00			
MG	R4	R4	R5	R5	R4	R4	gesamt	davon R4	davon R5
Anzahl Teilnehmer									
1	1	1	1	1	1	1	921,45	804,00	117,45
2	2	2	2	1	1	1	1.421,35	1.206,00	215,35
3	3	3	2	1	1	1	1.823,35	1.608,00	215,35
4	4	4	2	1	1	1	2.225,35	2.010,00	215,35

## Listo Türstation UP mit Video-Innenstation RGE20877x0. Unterputz Video Zweifamilienhaus mit internem Sprechverkehr.

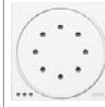
Ausführung	TwinBus IP Video-Innenstation		TwinBus IP Netzgerät	TwinBus IP Busfilter	TwinBus IP Listo Türstation, Unterputz, 2 Klingeltasten		UVP/Stk.		
	 Weiß	 Schwarz			 Weiß	 Anthrazit	(komplette TwinBus IP Listo Video Türsprechanlage mit Video Innenstation RGE20877x0)		
	alternativ				alternativ				
Artikel Nr.	RGE2087770	RGE2087750	RGE2057100	RGE2057101	RGE2015210	RGE2015230			
UVP/Stk.	402,00	402,00	97,90	19,55	422,00	422,00			
MG	R4	R4	R5	R5	R4	R4	gesamt	davon R4	davon R5
Anzahl Teilnehmer									
1	1	1	1	1	1	1	941,45	824,00	117,45
2	2	2	2	1	1	1	1.441,35	1.226,00	215,35
3	3	3	2	1	1	1	1.843,35	1.628,00	215,35
4	4	4	2	1	1	1	2.245,35	2.030,00	215,35
5	5	5	3	1	1	1	2.745,25	2.432,00	313,25
6	6	6	3	1	1	1	3.147,25	2.834,00	313,25
7	7	7	4	1	1	1	3.647,15	3.236,00	411,15
8	8	8	4	1	1	1	4.049,15	3.638,00	411,15











## Portier Türstation mit Wohntelefon 1763070

Ausführung	Wohn- telefon	Netzgerät	Türsprech- modul	Tastenmodul				Blindmodul	Rahmen		UVP/Stk.
				1 Taste	2 Tasten	3 Tasten	4 Tasten		UP	AP	
	 weiß										(komplette TwinBus Tür- sprechanlage mit Wohn- telefon weiß 1763070)
Artikel Nr.	1763070	1757301	18759xx	18751xx	18752xx	18753xx	18754xx	18766xx	inkl. Gehäuse UP		
UVP/Stk.	74,20	263,00	222,00	104,00	130,50	142,50	151,00	34,80	1x	1x	
MG	R2	R2	R2	R2	R2	R2	R2	R2	R2	R2	R2
Anzahl Teilnehmer											
1	1	1	1	1							777,20
2	2	1	1		1				114,00 18812xx	114,00 18832xx	877,90
3	3	1	1			1					964,10
4	4	1	1				1				1.046,80
5	5	1	1		1	1					1.268,50
6	6	1	1			2			139,50 18813xx	139,50 18833xx	1.354,70
7	7	1	1			1	1				1.437,40
8	8	1	1				2				1.520,10
9	9	1	1			3					1.753,30
10	10	1	1			2	1		173,00 18814xx	173,00 18834xx	1.836,00
12	12	1	1				3				2.001,40
14	14	1	1			2	2	1			2.383,60
16	16	1	1				4	1	238,00 18816xx	238,00 18836xx	2.549,00
18	18	1	1			2	3				2.796,60
20	20	1	1				5				2.962,00
22	22	1	1			2	4	1			3.369,20
24	24	1	1				6	1	328,00 18822x0	328,00 18837x0	3.534,60
26	26	1	1			2	5				3.782,20
28	28	1	1				7				3.947,60



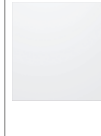



Farben: Weiß 70, Silber 20 (gilt für Module und Rahmen der Türstation)

## Portier Türstation mit Freisprechstelle 1723070

Ausführung	Freisprechstelle	Netzgerät	Türsprechmodul	Tastenmodul				Blindmodul	Rahmen		UVP/Stk.
				1 Taste	2 Tasten	3 Tasten	4 Tasten		UP	AP	
											(komplette TwinBus Türsprechanlage mit Freisprechstelle 1723070)
	weiß								inkl. Gehäuse UP		
Artikel Nr.	1723070	1757301	18759xx	18751xx	18752xx	18753xx	18754xx	18766xx	1x	1x	
UVP/Stk.	89,10	263,00	222,00	104,00	130,50	142,50	151,00	34,80			
MG	R2	R2	R2	R2	R2	R2	R2	R2	R2	R2	R2
Anzahl Teilnehmer											
1	1	1	1	1							792,10
2	2	1	1		1				114,00	114,00	907,70
3	3	1	1			1			18812xx	18832xx	1.008,80
4	4	1	1				1				1.106,40
5	5	1	1		1	1					1.343,00
6	6	1	1			2			139,50	139,50	1.444,10
7	7	1	1			1	1		18813xx	18833xx	1.541,70
8	8	1	1				2				1.639,30
9	9	1	1			3					1.887,40
10	10	1	1			2	1		173,00	173,00	1.985,00
12	12	1	1				3		18814xx	18834xx	2.180,20
14	14	1	1			2	2	1			2.592,20
16	16	1	1				4	1	238,00	238,00	2.787,40
18	18	1	1			2	3		18816xx	18836xx	3.064,80
20	20	1	1				5				3.260,00
22	22	1	1			2	4	1			3.697,00
24	24	1	1				6	1	328,00	328,00	3.892,20
26	26	1	1			2	5		18822x0	18837x0	4.169,60
28	28	1	1				7				4.364,80













Farben: Weiß 70, Silber 20 (gilt für Module und Rahmen der Türstation)

## Portier Türstation mit Wohntelefon Komfort 1765070. Einfamilienhaus mit internem Sprechverkehr

Ausführung	Wohntelefon Komfort	Netzgerät	Türsprechmodul	Tastenmodul 1 Taste	Rahmen		UVP/Stk.
					UP	AP	
							(komplette TwinBus Türsprechanlage mit Wohntelefon Komfort weiß 1765070)
	weiß				inkl. Gehäuse UP		
Artikel Nr.	1765070	1757301	18759xx	18751xx	1x	1x	
UVP/Stk.	168,50	263,00	222,00	104,00			
MG	R2	R2	R2	R2	R2	R2	R2
Anzahl Teilnehmer							
2	2	1	1	1			1.040,00
3	3	1	1	1			1.208,50
4	4	1	1	1			1.377,00
5	5	1	1	1			1.545,50
6	6	1	1	1			1.714,00
7	7	1	1	1			1.882,50
8	8	1	1	1	114,00	114,00	2.051,00
					18812xx	18832xx	













Farben: Weiß 70, Silber 20 (gilt für Module und Rahmen der Türstation)

## Portier Türstation Video Color (fest) mit Video-Hausstation (Hörer oder Freisprechen) mit zentraler Speisung

Ausführung	Video-Hausstation	Video-Freisprechstelle	Netzgerät	Video-Netzgerät	Türsprechmodul	Kameramodul	Tastenmodule				Rahmen		UVP/Stk.		
	Color	Color					Color	1 Taste	2 Tasten	3 Tasten	4 Tasten	UP	AP	gesamt	davon R2
	 alternativ weiß	 weiß											komplette TwinBus Türsprechanlage Color mit Video-Hausstation Color weiß RGE1786770 oder RGE1787770		
Artikel Nr.	RGE1786770	RGE1787770	1757301	RGE1648102	18759xx	18783xx	18751xx	18752xx	18753xx	18754xx	1x	1x			
UVP/Stk.	565,00	565,00	263,00	159,00	222,00	964,00	104,00	130,50	142,50	151,00					
MG	R3	R3	R2	R3	R2	R3	R2	R2	R2	R2	R2	R2	gesamt	davon R2	davon R3
Anzahl Teilnehmer															
1	1	1	1	1	1	1	1						2.416,50	728,50	1.688,00
2	2	1	1	1	1	1		1			139,50	139,50	3.008,00	755,00	2.253,00
3	3	1	1	1	1	1			1		18813xx	18833xx	3.585,00	767,00	2.818,00
4	4	1	1	1	1	1				1			4.158,50	775,50	3.383,00
5	5	1	1	1	1	1		1	1				4.879,00	931,00	3.948,00
6	6	1	1	1	1	1			2		173,00	173,00	5.456,00	943,00	4.513,00
7	7	1	1	1	1	1			1	1	18814xx	18834xx	6.029,50	951,50	5.078,00
8	8	1	1	1	1	1				2			6.603,00	960,00	5.643,00













Farben: Weiß 70, Silber 20 (gilt für Module und Rahmen der Türstation)

## Portier Türstation Video Color (fest) mit Video-Hausstation Komfort (Hörer oder Freisprechen) mit zentraler Speisung

Ausführung	Video-Hausstation	Video-Freisprechstelle	Netzgerät	Video-Netzgerät	Türsprechmodul	Kameramodul	Tastenmodule				Rahmen		UVP/Stk.		
	Color Komfort	Color					Color	1 Taste	2 Tasten	3 Tasten	4 Tasten	UP	AP	gesamt	davon R2
	 alternativ weiß	 weiß											komplette TwinBus Türsprechanlage Color mit Video-Hausstation Color Komfort weiß RGE1786570 oder RGE1787570		
Artikel Nr.	RGE1786570	RGE1787570	1757301	RGE1648102	18759xx	18783xx	18751xx	18752xx	18753xx	18754xx	1x	1x			
UVP/Stk.	679,00	679,00	263,00	159,00	222,00	964,00	104,00	130,50	142,50	151,00					
MG	R3	R3	R2	R3	R2	R3	R2	R2	R2	R2	R2	R2	gesamt	davon R2	davon R3
Anzahl Teilnehmer															
1	1	1	1	1	1	1	1						2.530,50	728,50	1.802,00
2	2	1	1	1	1	1		1			139,50	139,50	3.236,00	755,00	2.481,00
3	3	1	1	1	1	1			1		18813xx	18833xx	3.927,00	767,00	3.160,00
4	4	1	1	1	1	1				1			4.614,50	775,50	3.839,00
5	5	1	1	1	1	1		1	1				5.449,00	931,00	4.518,00
6	6	1	1	1	1	1			2		173,00	173,00	6.140,00	943,00	5.197,00
7	7	1	1	1	1	1			1	1	18814xx	18834xx	6.827,50	951,50	5.876,00
8	8	1	1	1	1	1				2			7.515,00	960,00	6.555,00













Farben: Weiß 70, Silber 20 (gilt für Module und Rahmen der Türstation)

## Portier Türstation Video Color (mechanisch) mit Video-Hausstation (Hörer oder Freisprechen) mit zentraler Speisung

Ausführung	Video-Hausstation Color	Video-Freisprechstelle Color	Netzgerät	Video-Netzgerät	Türsprechmodul	Kameramodul mechanisch Color	Tastenmodule				Rahmen		UVP/Stk.				
							1 Taste	2 Tasten	3 Tasten	4 Tasten	UP	AP	gesamt	davon R2	davon R3		
													komplette TwinBus Türsprechanlage Color mit Video-Hausstation Color weiß RGE1786770 oder RGE1787770				
	alternativ weiß	weiß									inkl. Gehäuse UP						
Artikel Nr.	RGE1786770	RGE1787770	1757301	RGE1648102	18759x0	18789xx	18751x0	18752x0	18753x0	18754x0	1x	1x					
UVP/Stk.	565,00	565,00	263,00	159,00	222,00	1094,00	104,00	130,50	142,50	151,00							
MG	R3	R3	R2	R3	R2	R3	R2	R2	R2	R2	R2	R2	gesamt	davon R2	davon R3		
Anzahl Teilnehmer																	
1	1	1	1	1	1	1	1						2.546,50	728,50	1.818,00		
2	2	1	1	1	1	1		1			139,50	139,50	3.138,00	755,00	2.383,00		
3	3	1	1	1	1	1			1		18813xx	18833xx	3.715,00	767,00	2.948,00		
4	4	1	1	1	1	1				1			4.288,50	775,50	3.513,00		
5	5	1	1	1	1	1		1	1				5.009,00	931,00	4.078,00		
6	6	1	1	1	1	1			2		173,00	173,00	5.586,00	943,00	4.643,00		
7	7	1	1	1	1	1			1	1	18814xx	18834xx	6.159,50	951,50	5.208,00		
8	8	1	1	1	1	1				2			6.733,00	960,00	5.773,00		





Farben: Weiß 70, Silber 20 (gilt für Module und Rahmen der Türstation)

## Portier Türstation Video Color (mechanisch) mit Video-Hausstation Komfort (Hörer oder Freisprechen) mit zentraler Speisung







Ausführung	Video-Hausstation Color Komfort	Video-Freisprechstelle	Netzgerät	Video-Netzgerät	Türsprechmodul	Kameramodul mechanisch Color	Tastenmodule				Rahmen		UVP/Stk.				
							1 Taste	2 Tasten	3 Tasten	4 Tasten	UP	AP	gesamt	davon R2	davon R3		
													komplette TwinBus Türsprechanlage Color mit Video-Hausstation Color Komfort weiß RGE1786570 oder RGE1787570				
	alternativ weiß	weiß									inkl. Gehäuse UP						
Artikel Nr.	RGE1786570	RGE1787570	1757301	RGE1648102	18759x0	18789xx	18751xx	18752x0	18753x0	18754x0	1x	1x					
UVP/Stk.	679,00	679,00	263,00	159,00	222,00	1094,00	104,00	130,50	142,50	151,00							
MG	R3	R3	R2	R3	R2	R3	R2	R2	R2	R2	R2	R2	gesamt	davon R2	davon R3		
Anzahl Teilnehmer																	
1	1	1	1	1	1	1	1						2.660,50	728,50	1.932,00		
2	2	1	1	1	1	1		1			139,50	139,50	3.366,00	755,00	2.611,00		
3	3	1	1	1	1	1			1		18813xx	18833xx	4.057,00	767,00	3.290,00		
4	4	1	1	1	1	1				1			4.744,50	775,50	3.969,00		
5	5	1	1	1	1	1		1	1				5.579,00	931,00	4.648,00		
6	6	1	1	1	1	1			2		173,00	173,00	6.270,00	943,00	5.327,00		
7	7	1	1	1	1	1			1	1	18814xx	18834xx	6.957,50	951,50	6.006,00		
8	8	1	1	1	1	1				2			7.645,00	960,00	6.685,00		

Farben: Weiß 70, Silber 20 (gilt für Module und Rahmen der Türstation)







## Einbaulautsprecher mit Wohntelefon 1763070 (alternativ Freisprechstelle 1723070)

Ausführung	Wohntelefon	Freisprechstelle	Netzgerät	Einbaulautsprecher	Erweiterungseinheit	UVP/Stk.	UVP/Stk.
	 weiß	 weiß <i>alternativ</i>				(komplette TwinBus Türsprechanlage mit Wohntelefon weiß 1763070)	(komplette TwinBus Türsprechanlage mit Freisprechstelle weiß 1723070)
Artikel Nr.	1763070	1723070	1757301	1492102	1492301		
UVP/Stk.	74,20	89,10	263,00	174,00	74,20		
MG	R2	R2	R2	R2	R2	R2	R2
Anzahl Teilnehmer							
1		1	1	1		511,20	526,10
2		2	1	1		585,40	615,20
3		3	1	1		659,60	704,30
4		4	1	1		733,80	793,40
5		5	1	1		808,00	882,50
6		6	1	1		882,20	971,60
7		7	1	1		956,40	1.060,70
8		8	1	1		1.030,60	1.149,80
9		9	1	1		1.104,80	1.238,90
10		10	1	1		1.179,00	1.328,00
12		12	1	1		1.327,40	1.506,20
14		14	1	1	1	1.550,00	1.758,60
16		16	1	1	1	1.698,40	1.936,80
18		18	1	1	1	1.846,80	2.115,00
20		20	1	1	1	1.995,20	2.293,20
22		22	1	1	1	2.143,60	2.471,40
24		24	1	1	1	2.292,00	2.649,60
26		26	1	1	2	2.514,60	2.902,00
28		28	1	1	2	2.663,00	3.080,20



## Acero Edelstahl-Türstation mit Wohntelefon 1763070

Ausführung	Wohntelefon	Netzgerät	Acero Edelstahl-Türstation					UVP/Stk.		
			1 Taste	2 Tasten	3 Tasten	4 Tasten	6 Tasten			
	 weiß							(komplette TwinBus Türsprechanlage mit Wohntelefon weiß 1763070)		
Artikel Nr.	1763070	1757301	1810120	1810220	1810320	1810420	1810620			
UVP/Stk.	74,20	263,00	399,00	431,00	459,00	492,00	558,00			
MG	R2	R2	R3	R3	R3	R3	R3	gesamt	davon R2	davon R3
Anzahl Teilnehmer										
1	1	1	1					736,20	337,20	399,00
2	2	1		1				842,40	411,40	431,00
3	3	1			1			944,60	485,60	459,00
4	4	1				1		1.051,80	559,80	492,00
6	6	1					1	1.266,20	708,20	558,00







## Acero Edelstahl-Türstation mit Freisprechstelle 1723070

Ausführung	Freisprechstelle	Netzgerät	Acero Edelstahl-Türstation					UVP/Stk.		
			1 Taste	2 Tasten	3 Tasten	4 Tasten	6 Tasten			
	 weiß							(komplette TwinBus Türsprechanlage mit Freisprechstelle weiß 1723070)		
Artikel Nr.	1723070	1757301	1810120	1810220	1810320	1810420	1810620			
UVP/Stk.	89,10	263,00	399,00	431,00	459,00	492,00	558,00			
MG	R2	R2	R3	R3	R3	R3	R3	gesamt	davon R2	davon R3
Anzahl Teilnehmer										
1	1	1	1					751,10	352,10	399,00
2	2	1		1				872,20	441,20	431,00
3	3	1			1			989,30	530,30	459,00
4	4	1				1		1.111,40	619,40	492,00
6	6	1					1	1.355,60	797,60	558,00

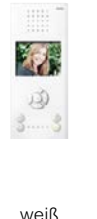







## Acero Edelstahl-Türstation mit Wohntelefon Komfort 1765070. Einfamilienhaus mit internem Sprechverkehr.

Ausführung	Wohntelefon Komfort	Netzgerät	Acero Edelstahl-Türstation, 1 Klingeltaste		UVP/Stk.		
	 weiß				(komplette TwinBus Türsprechanlage mit Wohntelefon Komfort weiß 1765070)		
Artikel Nr.	1765070	1757301		1810120			
UVP/Stk.	168,50	263,00		399,00			
MG	R2	R2		R3	gesamt	davon R2	davon R3
Anzahl Teilnehmer							
2	2		1		999,00	600,00	399,00
3	3		1		1.167,50	768,50	399,00
4	4		1		1.336,00	937,00	399,00
5	5		1		1.504,50	1.105,50	399,00
6	6		1		1.673,00	1.274,00	399,00
7	7		1		1.841,50	1.442,50	399,00
8	8		1		2.010,00	1.611,00	399,00

## Acero Edelstahl-Türstation Video Color (mechanisch) mit Video-Hausstation (Hörer oder Freisprechen) mit zentraler Speisung

Ausführung	Video-Hausstation Color	Video-Freisprechstelle Color	Netzgerät	Video-Netzgerät	Acero Edelstahl-Türstation Video				UVP/Stk.		
					1 Taste	2 Tasten	3 Tasten	4 Tasten			
	 weiß	 weiß							(komplette TwinBus Türsprechanlage Color mit Video-Hausstation Color weiß RGE1786770 oder RGE1787770)		
Artikel Nr.	RGE1786770	RGE1787770	1757301	RGE1648102	1815120	1815220	1815320	1815420			
UVP/Stk.	565,00		263,00	159,00	1.537,00	1.568,00	1.595,00	1.621,00			
MG	R3		R2	R3	R3	R3	R3	R3	gesamt	davon R2	davon R3
Anzahl Teilnehmer											
1	1		1	1	1				2.524,00	263,00	2.261,00
2	2		1	1		1			3.120,00	263,00	2.857,00
3	3		1	1			1		3.712,00	263,00	3.449,00
4	4		1	1				1	4.303,00	263,00	4.040,00







## Acero Edelstahl-Türstation Video Color (mechanisch) mit Video-Hausstation Komfort (Hörer o. Freisprechen) mit zentr. Speisung

Ausführung	Video-Hausstation Color Komfort	Video-Freisprechstelle Color Komfort	Netzgerät	Video-Netzgerät	Acero Edelstahl-Türstation Video				UVP/Stk.		
					1 Taste	2 Tasten	3 Tasten	4 Tasten			
	 weiß	 weiß							(komplette TwinBus Türsprechanlage Color mit Video-Hausstation Color Komfort weiß RGE1786570 oder RGE1787570)		
Artikel Nr.	RGE1786570	RGE1787570	1757301	RGE1648102	1815120	1815220	1815320	1815420			
UVP/Stk.	679,00		263,00	159,00	1.537,00	1.568,00	1.595,00	1.621,00			
MG	R3		R2	R3	R3	R3	R3	R3	gesamt	davon R2	davon R3
Anzahl Teilnehmer											
1	1		1	1	1				2.638,00	263,00	2.375,00
2	2		1	1		1			3.348,00	263,00	3.085,00
3	3		1	1			1		4.054,00	263,00	3.791,00
4	4		1	1				1	4.759,00	263,00	4.496,00

## Acero pur Edelstahl-Türstation mit Wohntelefon 1763070

Ausführung	Wohntelefon	Netzgerät	Acero pur Edelstahl-Türstation					UVP/Stk.		
			1 Taste	2 Tasten	3 Tasten	4 Tasten	6 Tasten			
	 weiß							(komplette TwinBus Türsprechanlage mit Wohntelefon weiß 1763070)		
Artikel Nr.	1763070	1757301	RGE1810125	RGE1810225	RGE1810325	RGE1810425	RGE1810625			
UVP/Stk.	74,20	263,00	399,00	431,00	459,00	492,00	558,00			
MG	R2	R2	R3	R3	R3	R3	R3	gesamt	davon R2	davon R3
Anzahl Teilnehmer										
1	1	1	1					736,20	337,20	399,00
2	2	1		1				842,40	411,40	431,00
3	3	1			1			944,60	485,60	459,00
4	4	1				1		1.051,80	559,80	492,00
6	6	1					1	1.266,20	708,20	558,00

## Acero pur Edelstahl-Türstation mit Freisprechstelle 1723070









Ausführung	Freisprechstelle	Netzgerät	Acero pur Edelstahl-Türstation					UVP/Stk.		
			1 Taste	2 Tasten	3 Tasten	4 Tasten	6 Tasten			
	 weiß							(komplette TwinBus Türsprechanlage mit Freisprechstelle weiß 1723070)		
Artikel Nr.	1723070	1757301	RGE1810125	RGE1810225	RGE1810325	RGE1810425	RGE1810625			
UVP/Stk.	89,10	263,00	399,00	431,00	459,00	492,00	558,00			
MG	R2	R2	R3	R3	R3	R3	R3	gesamt	davon R2	davon R3
Anzahl Teilnehmer										
1	1	1	1					751,10	352,10	399,00
2	2	1		1				872,20	441,20	431,00
3	3	1			1			989,30	530,30	459,00
4	4	1				1		1.111,40	619,40	492,00
6	6	1					1	1.355,60	797,60	558,00

## Acero pur Edelstahl-Türstation mit Wohntelefon Komfort 1765070. Einfamilienhaus mit internem Sprechverkehr









Ausführung	Wohntelefon Komfort	Netzgerät	Acero pur Edelstahl-Türstation, 1 Klingeltaste		UVP/Stk.		
	 weiß				(komplette TwinBus Türsprechanlage mit Wohntelefon Komfort weiß 1765070)		
Artikel Nr.	1765070	1757301	RGE1810125				
UVP/Stk.	168,50	263,00	399,00				
MG	R2	R2	R3		gesamt	davon R2	davon R3
Anzahl Teilnehmer							
2	2	1		1	840,20	441,20	399,00
3	3	1		1	929,30	530,30	399,00
4	4	1		1	1.018,40	619,40	399,00
5	5	1		1	1.107,50	708,50	399,00
6	6	1		1	1.196,60	797,60	399,00
7	7	1		1	1.285,70	886,70	399,00
8	8	1		1	1.374,80	975,80	399,00









## Acero pur Edelstahl-Türstation Video Color (mechanisch) mit Video-Hausstation (Hörer oder Freisprechen) mit zentraler Speisung

Ausführung	Video-Hausstation Color	Video-Freisprechstelle Color	Netzgerät	Video-Netzgerät	Acero pur Edelstahl-Türstation Video				UVP/Stk.		
					1 Taste	2 Tasten	3 Tasten	4 Tasten			
	 weiß	 weiß							(komplette TwinBus Türsprechanlage Color mit Video-Hausstation Color weiß RGE1786770 oder RGE1787770)		
Artikel Nr.	RGE1786770	RGE1787770	1757301	RGE1648102	RGE1815125	RGE1815225	RGE1815325	RGE1815425			
UVP/Stk.	565,00		263,00	159,00	1.537,00	1.568,00	1.595,00	1.621,00			
MG	R3		R2	R3	R3	R3	R3	R3	gesamt	davon R2	davon R3
Anzahl Teilnehmer											
1	1	1	1	1	1				2.524,00	263,00	2.261,00
2	2	2	1	1		1			3.120,00	263,00	2.857,00
3	3	3	1	1			1		3.712,00	263,00	3.449,00
4	4	4	1	1				1	4.303,00	263,00	4.040,00

## Acero pur Edelstahl-Türstation Video Color (mechanisch) mit Video-Hausstation Komfort (Hörer o. Freisprechen) mit zentraler Speisung







Ausführung	Video-Hausstation Color Komfort	Video-Freisprechstelle Color Komfort	Netzgerät	Video-Netzgerät	Acero pur Edelstahl-Türstation Video				UVP/Stk.		
					1 Taste	2 Tasten	3 Tasten	4 Tasten			
	 weiß	 weiß							(komplette TwinBus Türsprechanlage Color mit Video-Hausstation Color Komfort weiß RGE1786570 oder RGE1787570)		
Artikel Nr.	RGE1786570	RGE1787570	1757301	RGE1648102	RGE1815125	RGE1815225	RGE1815325	RGE1815425			
UVP/Stk.	679,00		263,00	159,00	1.537,00	1.568,00	1.595,00	1.621,00			
MG	R3		R2	R3	R3	R3	R3	R3	gesamt	davon R2	davon R3
Anzahl Teilnehmer											
1	1	1	1	1	1				2.638,00	263,00	2.375,00
2	2	2	1	1		1			3.348,00	263,00	3.085,00
3	3	3	1	1			1		4.054,00	263,00	3.791,00
4	4	4	1	1				1	4.759,00	263,00	4.496,00

## Entravox Türstation mit Wohntelefon 1763070

Ausführung	Wohntelefon	Netzgerät	Entravox Türstation				UVP/Stk.
			1 Taste	2 Tasten	3 Tasten	4 Tasten	
	 weiß						(komplette TwinBus Türsprechanlage mit Wohntelefon weiß 1763070)
Artikel Nr.	1763070	1757301	18401xx	18402xx	18403xx	18404xx	
UVP/Stk.	74,20	263,00	330,00	339,00	348,00	355,00	
MG	R2	R2	R2	R2	R2	R2	R2
Anzahl Teilnehmer							
1	1	1	1				667,20
2	2	1		1			741,40
3	3	1			1		815,60
4	4	1				1	889,80

Farben: Weiß 70, Silber 20 (gilt für Türstation Entravox)

## Entravox Türstation mit Freisprechstelle 1723070

Ausführung	Freisprechstelle	Netzgerät	Entravox Türstation				UVP/Stk.
			1 Taste	2 Tasten	3 Tasten	4 Tasten	
	 weiß						(komplette TwinBus Türsprechanlage mit Freisprechstelle weiß 1723070)
Artikel Nr.	1723070	1757301	18401xx	18402xx	18403xx	18404xx	
UVP/Stk.	89,10	263,00	330,00	339,00	348,00	355,00	
MG	R2	R2	R2	R2	R2	R2	R2
Anzahl Teilnehmer							
1	1	1	1				682,10
2	2	1		1			780,20
3	3	1			1		878,30
4	4	1				1	974,40

Farben: Weiß 70, Silber 20 (gilt für Türstation Entravox)

## Entravox Türstation mit Wohntelefon Komfort 1765070. Einfamilienhaus mit internem Sprechverkehr.

Ausführung	Wohntelefon Komfort	Netzgerät	Entravox Türstation, 1 Klingeltaste		UVP/Stk.
	 weiß				(komplette TwinBus Türsprechanlage mit Wohntelefon Komfort weiß 1765070)
Artikel Nr.	1765070	1757301	18401xx		
UVP/Stk.	168,50	263,00	330,00		
MG	R2	R2	R2		R2
Anzahl Teilnehmer					
2	2		1	1	930,00
3	3		1	1	1.098,50
4	4		1	1	1.267,00
5	5		1	1	1.435,50
6	6		1	1	1.604,00
7	7		1	1	1.772,50
8	8		1	1	1.941,00

Farben: Weiß 70, Silber 20 (gilt für Türstation Entravox)



# Leicht zu installieren

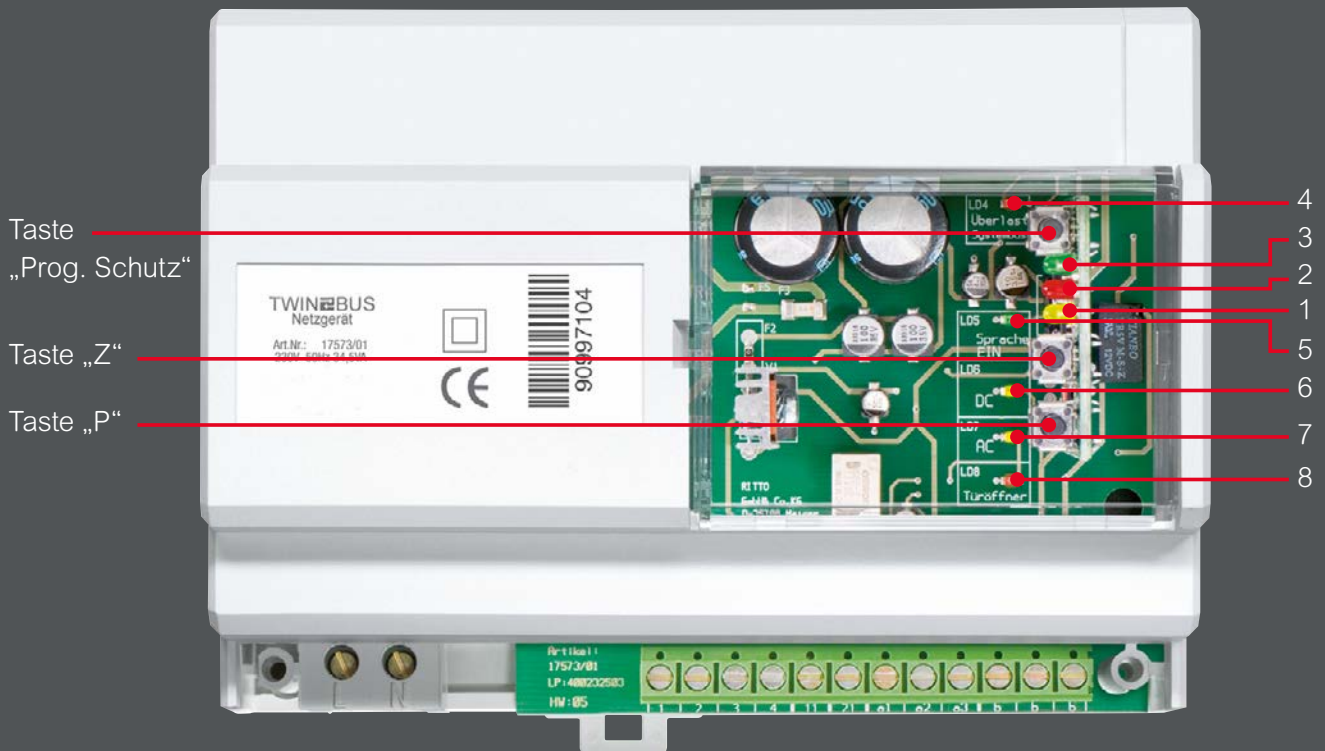

# Ritto Systemhandbuch

## Leicht zu installieren - Das Herz der TwinBus Technik

Dieses Auszug aus dem System-Handbuch liefert Ihnen wertvolle Informationen, die Sie zur Installation und Bedienung einer TwinBus Türsprechanlage benötigen. Damit Sie schnell die von Ihnen benötigten Informationen finden, gliedern sich die Kapitel nach wie nebenstehend angezeigt.

### Inhalt

1. Systembeschreibung TwinBus	118
1.2 Ritto TwinBus Technologie ohne Videoübertragung	119
1.3 Ritto TwinBus Technologie mit Videoübertragung	125
1.4 Leitungsnetz	130
1.5 Hinweise und Sicherheitsbestimmungen	132
2. Systemübersicht TwinBus	136
Planungsbeispiele	166
Technischer Hinweis Kreuzverbinder	171



Netztrafo



Netzgerät Video



Schaltgerät

Anzeige	Bedeutung
<b>LED 4 (rot) leuchtet</b>	– Überlast oder Kurzschluss am Systembus
<b>LED 3 (grün) leuchtet</b>	– Einstellschutz ist aktiviert
<b>LED 2 (rot) leuchtet auf</b>	Signalisiert Übertragung von Busbefehlen, z.B.: – Hörer wird abgenommen oder aufgelegt – Klingeltaster wird betätigt – Türöffner oder Lichttaste werden betätigt – Interner Ruf oder Schaltbefehl werden ausgelöst
<b>LED 2 (rot) blinkt</b>	– Inbetriebnahme über den Etagendrucker ist aktiviert
<b>LED 1 (gelb) blinkt</b>	– Türöffnerlaufzeit wird eingestellt (LED blinkt im Sekundentakt bei der Einstellung der Türöffnerzeit)
<b>LED 5 (grün) leuchtet</b>	– Türsprechverkehr ist eingeschaltet
<b>LED 6 (gelb) leuchtet</b>	– Gleichspannungsanzeige (Busspannung)
<b>LED 7 (gelb) leuchtet</b>	– Wechselfspannungsanzeige (Türöffner)
<b>LED 8 (rot) leuchtet</b>	– Türöffnerrelais ist geschaltet
<b>Taste „Prog. Schutz“</b>	– Einstellschutz
<b>Taste „Z“</b>	– Türöffnerzeit einstellen
<b>Taste „P“</b>	– Einstellungen löschen (erst „P“ und dann zusätzlich „Z“ gedrückt halten)

## 1.1 Allgemeines

Ritto TwinBus ist ein modular aufgebautes System für die moderne Gebäudekommunikation:  
Sei es als Türsprechanlage für kleine Wohneinheiten oder als Anlage für komplexe Wohngebäude.

### Schnell und zuverlässig

Ritto TwinBus bietet eine leichte Installation und Inbetriebnahme. Die Verwendung der Bustechnologie reduziert den Installationsaufwand auf ein Minimum. Durchdachte Verbindungslösungen sorgen für eine einfache und schnelle Montage. Das TwinBus System gewährleistet hohe Systemstabilität.

### Hightech im Altbau

Bei der Altbausanierung kann mit dem TwinBus System auf vorhandene Leitungen zurückgegriffen werden. Das System nutzt bereits vorhandene Kabel als Busleitung und hilft so, notwendige Neuinstallationen auf ein Minimum zu reduzieren. Ein modernes System für die saubere Sanierung.

### Innovativ und flexibel

Ein großer Pluspunkt des Ritto TwinBus Systems ist seine Flexibilität. Einmal installiert, kann es bei Bedarf erweitert und ausgebaut werden. Ein Vorteil, der auf der Innovationskraft von Ritto basiert.

### Kombinieren leicht gemacht

Das komplette Bussystem bietet ein breites Programm innovativer Produkte. Dabei hat Ritto das Baukastenprinzip konsequent verwirklicht: Die Anlagenkomponenten lassen sich perfekt zu anwenderorientierten Kommunikationssystemen zusammenstellen. So können sie individuellen Wünschen gerecht werden.

### Ausbaufähig

Das variable TwinBus System ist heute schon für die Zukunft gerüstet. Denn die flexible Bustechnologie ermöglicht auch im Nachhinein eine einfache Erweiterung der Anlage um weitere Funktionen oder neue Teilnehmer. Für die steigenden Ansprüche Ihrer Kunden an Sicherheit und Komfort haben Sie mit TwinBus immer die passende Lösung.

## 1.2 Ritto TwinBus Technologie

In diesem Kapitel finden Sie eine Einführung in die Funktionsweise der Module und Komponenten des Ritto TwinBus Systems. Weitergehende Informationen finden Sie auf der [Seite 125](#).

### 1.2.1 TwinBus System

Die TwinBus Komponenten sind durch Busleitungen miteinander verbunden. Das TwinBus Netzgerät übernimmt zentrale Steuerungsaufgaben und stellt die Busspannung zur Verfügung. Die TwinBus Geräte und Komponenten sind Teilnehmer des Bussystems. Größere Systeme können Sie mit Bereichs- und Linienkopplern aufbauen. Informationen dazu erhalten Sie vom zentralen Kundencenter. Die Teilnehmer werden nach Geräten unterschieden, die Adressen auf dem Bus aussenden und nach Geräten, die auf die gesendeten Adressen reagieren. Geräte, die aufeinander reagieren, werden bei der Inbetriebnahme aufeinander eingelernt, z. B. ein Wohntelefon auf den zugehörigen Klingeltaster. Die TwinBus Geräte und Komponenten können individuell miteinander kombiniert werden. Beispielsweise können in einer Anlage mit interner Kommunikation TwinBus Geräte ohne interne Kommunikation, wie das Wohntelefon Artikel-Nr. **17630**, eingesetzt werden.

### 1.2.2 Basisanlage

Für eine Basisanlage mit Sprechverkehr zwischen Wohnung und Tür werden ein TwinBus Netzgerät Artikel-Nr. **17573**, ein Wohntelefon 17630, die Grundinstallation gemäß Blockschaltbild und z. B. eine Türstation Ritto Portier mit Türsprechmodul Artikel-Nr. **18760** und Tastenmodul Artikel-Nr. **18751** mit einem Klingeltaster benötigt. Alternativ zur modularen Türstation Portier können weitere Türstationen, z. B. Entravox oder Verrano sowie der Einbaulautsprecher Artikel-Nr. **14921** eingesetzt werden. Nähere Angaben finden Sie im TwinBus System-Handbuch [ZXRGE1105210/12.15/3.AT](#).

### 1.2.3 Spannungsversorgung

Die Spannungsversorgung der TwinBus Geräte erfolgt in der Regel direkt aus dem TwinBus Netzgerät über die Busleitungen. Für einige Systemkomponenten werden zur Vereinfachung der Installation Steckverbindungen bzw. Busverbinder verwendet.

#### 1.2.3.1 Der Systembus

Das Netzgerät und entsprechende Zusatzgeräte werden über den Systembus verbunden. Dazu wird der Systembusstecker verwendet, der jedem Zusatzgerät beigelegt ist.

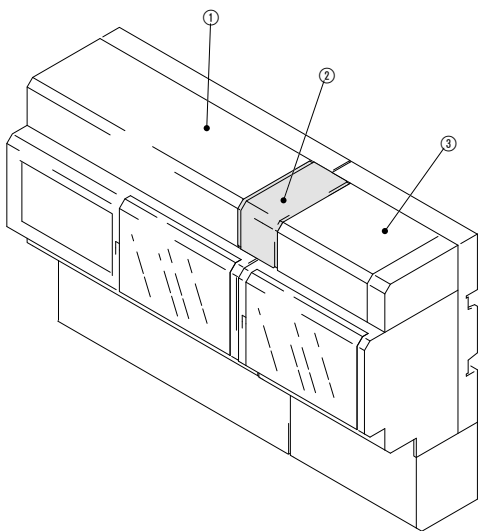

- ① TwinBus Netzgerät, Artikel-Nr. **17573**  
Die Zusatzgeräte erhalten ihre Spannungsversorgung über den Systembus.
- ② Systembusstecker  
Wenn die Geräte auf mehreren Tragschienen montiert sind, wird ein Busverbinder, Artikel-Nr. **16907** statt des Systembussteckers verwendet
- ③ TwinBus Zusatzgerät  
Es wird von dem rechten Systembus Anschluss des Gerätes zum linken Systembus Anschluss des Folgegerätes verbunden.

#### 1.2.3.2 Busverbinder in der modularen Türstation Portier

Die Module der Türstation werden mit Busverbindern durchgängig 1 zu 1 untereinander verbunden.

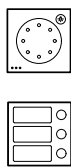
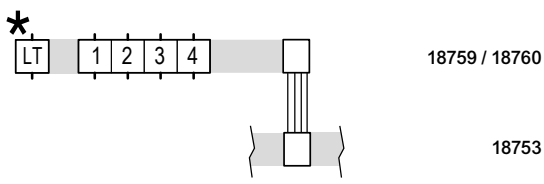

Module des neuen Portier Programms mit den Artikel-Nr. **187...** können zur Erweiterung einer vorhandenen modularen Türstation oder zum Austausch von vorhandenen Modulen mit den Artikel-Nr. **147...** kombiniert werden. In diesen Fällen ist ein Kreuzverbinder Artikel-Nr. **18797** einzusetzen (Kreuzverbinder Artikel-Nr. **18797**, nähere Angaben finden Sie im TwinBus System-Handbuch [ZXRGE1105210/12.15/3.AT](#)).

\* Optional bei Artikel-Nr. **18760**, bei Artikel-Nr. **18759** ohne Funktion.

#### 1.2.3.3 Zusätzliche Spannungsversorgung bei weiteren Produkten

Video Sprechstellen und Kameras sowie einige Produkte im Außenbereich benötigen eine zusätzliche Spannungsversorgung. Nähere Angaben finden Sie im TwinBus System-Handbuch [ZXRGE1105210/12.15/3.AT](#) Geräteübersicht [Seite 51](#).

## 1.2.4 Varianten der Leitungsführung

Die Teilnehmer einer Anlage können über durchgeschleifte Leitungen oder Stichleitungen (sternförmig) miteinander verbunden sein.

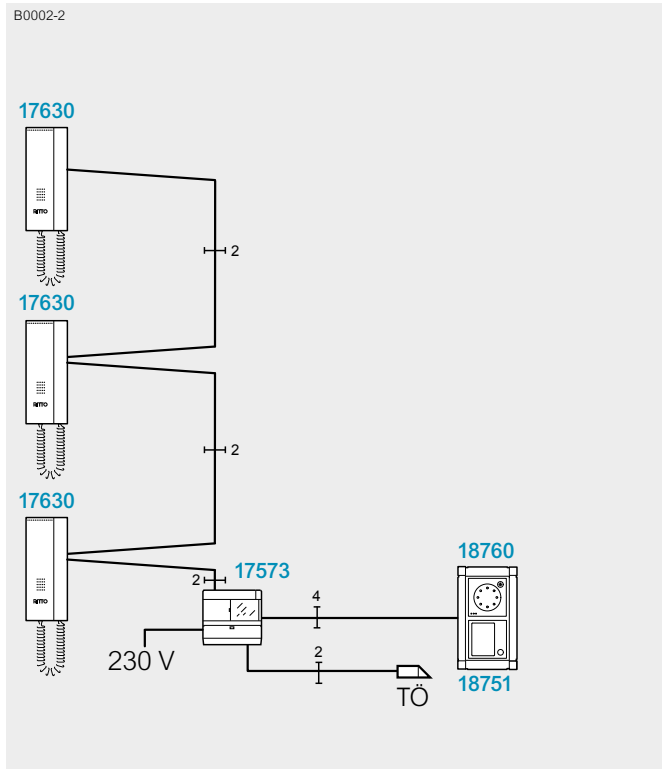

Ein- oder Mehrfamilienhaus mit 3 Teilnehmern, Anschluss durchgeschleift

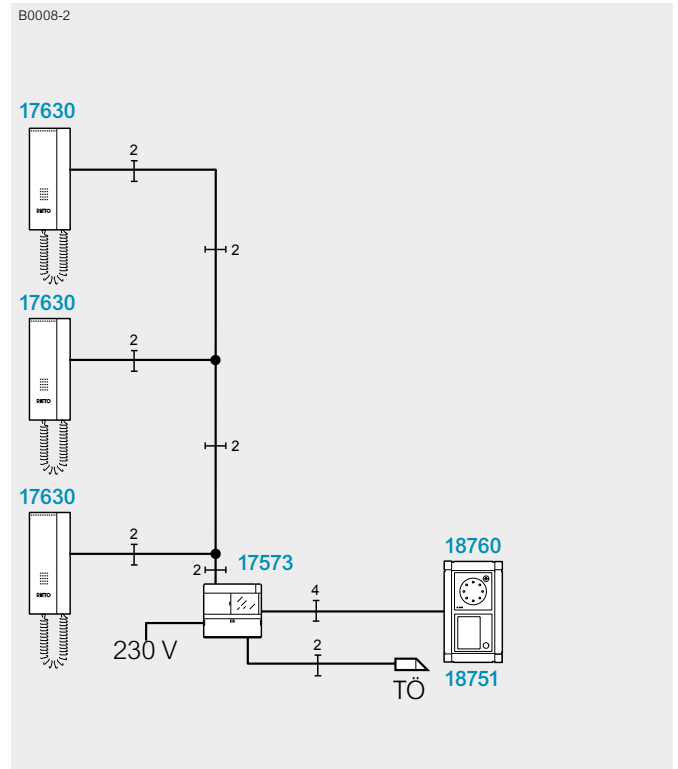

Anschlussalternative: Ein- oder Mehrfamilienhaus mit 3 Teilnehmern. Wohnheiten mit Stichleitungen angeschlossen

Durch den Austausch des Tastenmoduls Artikel-Nr. **18751** (mit 1 Klingeltaster) in der Türstation Ritto Portier mit dem Tastenmodul Artikel-Nr. **18753** (mit 3 Klingeltastern) wird aus der Basisanlage eine Anlage für ein Ein- oder Mehrfamilienhaus mit drei Wohneinheiten.



### Hinweis:

Bei Neuinstallationen sollten die Teilnehmer über durchgeschleifte Leitungen verbunden werden. Wenn die Teilnehmer einer Anlage mit Videoübertragung über Stichleitungen (sternförmig) miteinander verbunden werden sollen, müssen Videoverteiler eingesetzt werden. Nähere Angaben zum Ein- oder Mehrfamilienhaus mit drei Buslinien finden Sie im TwinBus System-Handbuch [ZXRGE1105210/12.15/3.AT](#).



## 1.2.5 Ein- oder Mehrfamilienhaus mit einer Buslinie

Durch den Austausch des Tastenmoduls Artikel-Nr. **18751** (mit 1 Klingeltaster) in der Türstation Ritto Portier mit dem Tastenmodul Artikel-Nr. **18753** (mit 3 Klingeltastern) wird aus der Basisanlage eine Anlage für ein Ein- oder Mehrfamilienhaus mit drei Wohneinheiten.

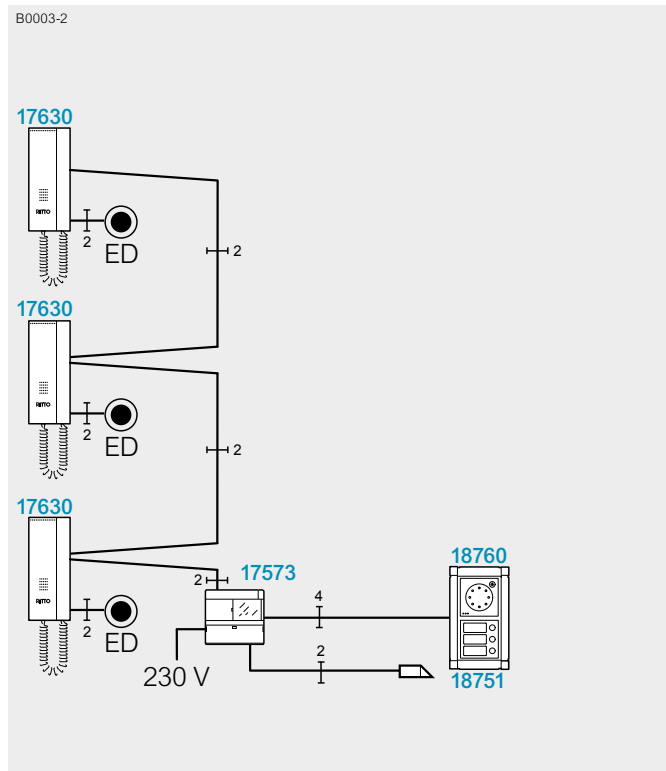

Ein- oder Mehrfamilienhaus mit 3 Wohneinheiten

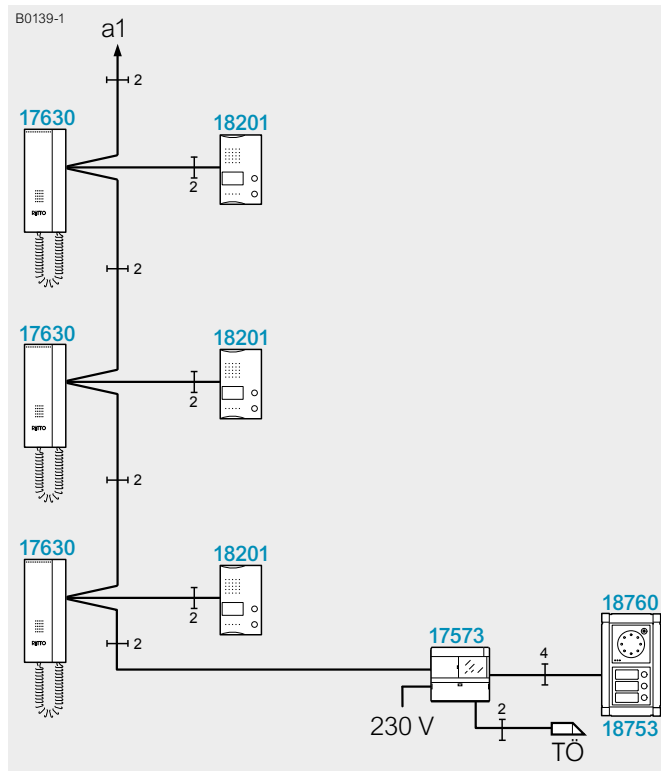

Ein- oder Mehrfamilienhaus mit 3 Wohneinheiten und Treppenhaus-Türstation für die Kommunikation zwischen Treppenhaus und Wohnung

Bei der Inbetriebnahme wird jedem Wohntelefon ein Klingeltaster eingelernt. So kann jede Wohneinheit separat von der Haupteingangstür aus angewählt werden. Die Klingeltaste der Wohnungstür (Etagendrucker) wird direkt am Wohntelefon angeschlossen. Die eingehenden Rufe von der Türstation und dem Etagendrucker werden automatisch durch unterschiedliche Ruftöne signalisiert.

## 1.2.6 Ein- oder Mehrfamilienhaus mit drei Buslinien

Für größere Ein- oder Mehrfamilienhäuser wird die Basisschaltung auf bis zu 3 Buslinien (Hauptbuslinien) erweitert. Die Hauptbuslinien werden direkt am TwinBus Netzgerät Artikel-Nr. **17573** angeschlossen.

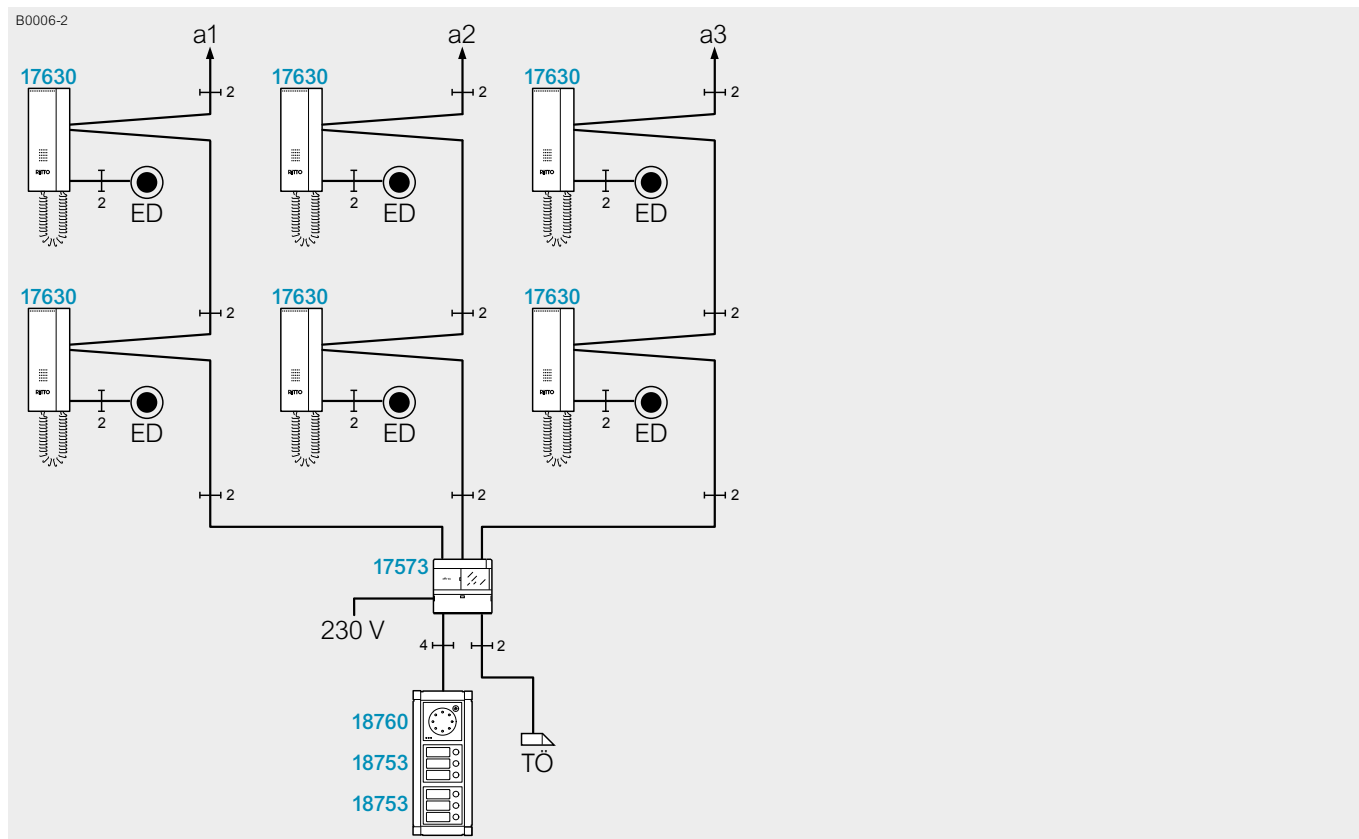

Ein- oder Mehrfamilienhaus mit 6 Wohneinheiten

Je Hauptbuslinie (a1 bis a3) können bis zu 30 Teilnehmer angeschlossen werden. Die Ritto Türstation Portier wird mit Tastenmodulen (Artikel-Nr. **18751** bis **18754**), entsprechend der Anzahl der Teilnehmer, erweitert.

## 1.2.7 Türumschaltung

Zur Erweiterung einer Anlage um eine zusätzliche Türstation wird die Türumschaltung Artikel-Nr. **14982** verwendet. Für je 2 weitere Türstationen wird eine weitere Türumschaltung benötigt. Es können max. 8 Haupttürstationen angeschlossen werden. Der Lautsprecher und der Türöffner werden von der Türstation zu der Sprechstelle durchgeschaltet. Das Gerät wird als Zusatzgerät mit einem TwinBus Netzgerät Artikel-Nr. **17573** betrieben. Es sind Gespräche zu jedem Teilnehmer von unterschiedlichen Türstationen möglich.

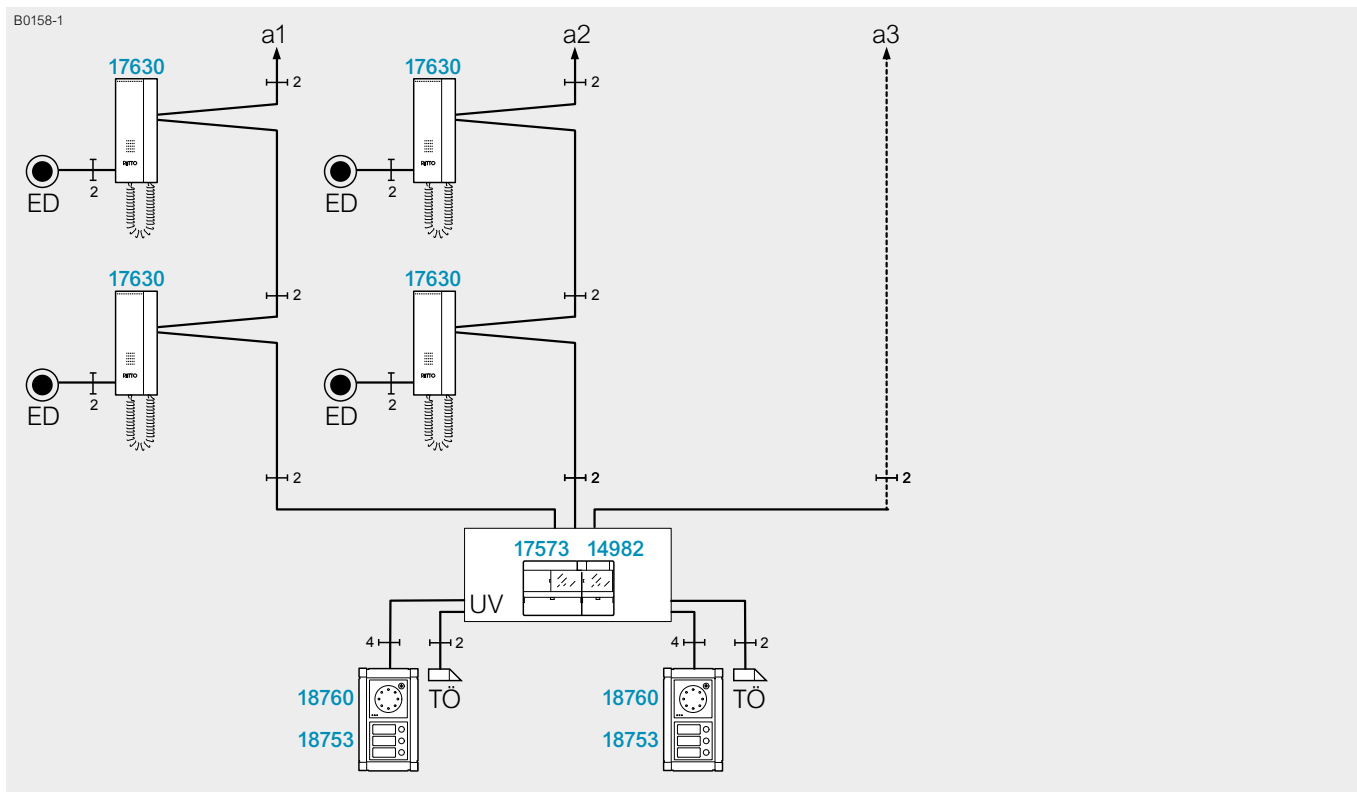

Türumschaltung Artikel-Nr. **14982**

Ist die Belegfunktion aktiviert, wird eine bestehende Verbindung einer Türstation mit der Anlage aufrecht erhalten. Während die Verbindung besteht, ist die Betätigung der Klingeltaste an einer anderen Türstation für ca. 25 s wirkungslos.

## 1.2.8 Etagenlinie

Etagenlinien (ET) werden eingesetzt, wenn abgeschlossene Etagen über eine Etagentürstation verfügen sollen, z. B. eine Geschäftsetage in einem Mehrfamilienhaus. Die Etagenlinie wird über eine Etagensteuerung Artikel-Nr. **14585** mit einer der Hauptbuslinien (z. B. a1) verbunden. Für den Aufbau einer Etagenlinie (ET) wird die Basisschaltung mit einem zweiten TwinBus Netzgerät 17573, an dem wiederum 3 Buslinien aufgebaut werden können, und einer Etagensteuerung Artikel-Nr. **14585** erweitert. An die Etagensteuerung Artikel-Nr. **14585** wird die Türstation als Etagentürstation angeschlossen.

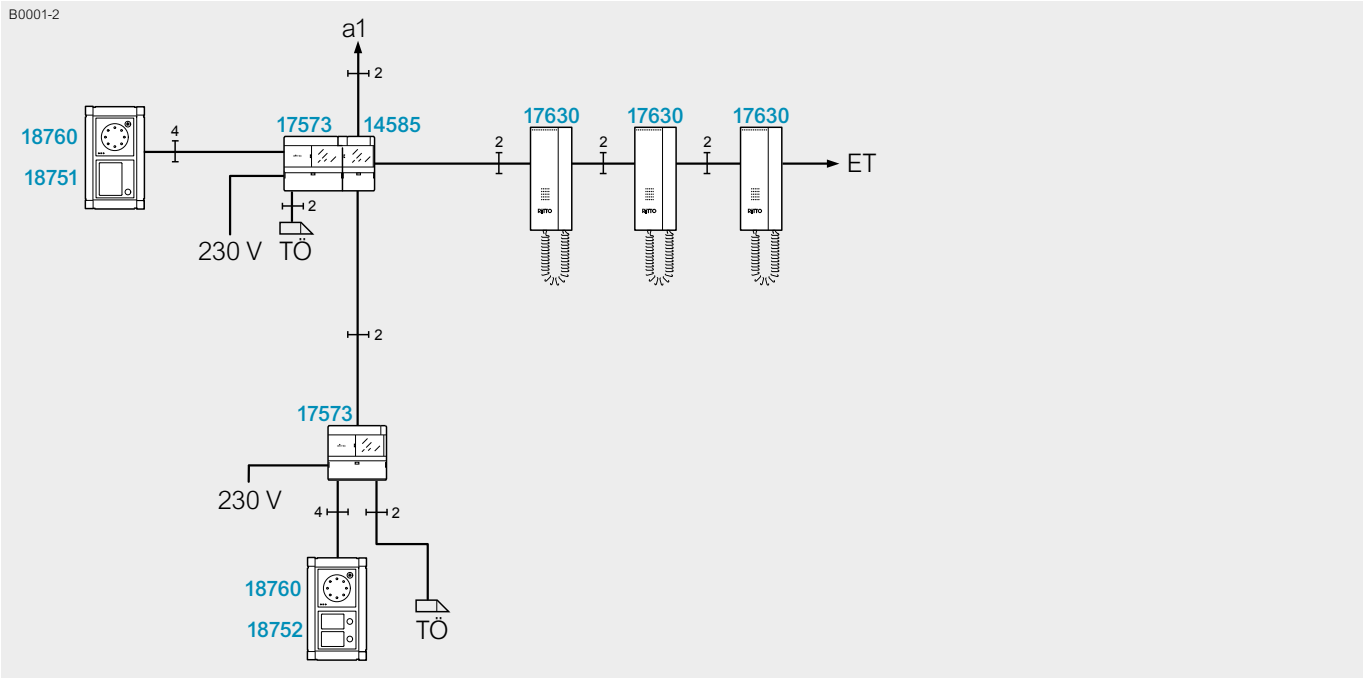

Etagenlinie

Auf der Etagenlinie können bis zu 30 Teilnehmer bei einem Haupteingang angeschlossen werden.

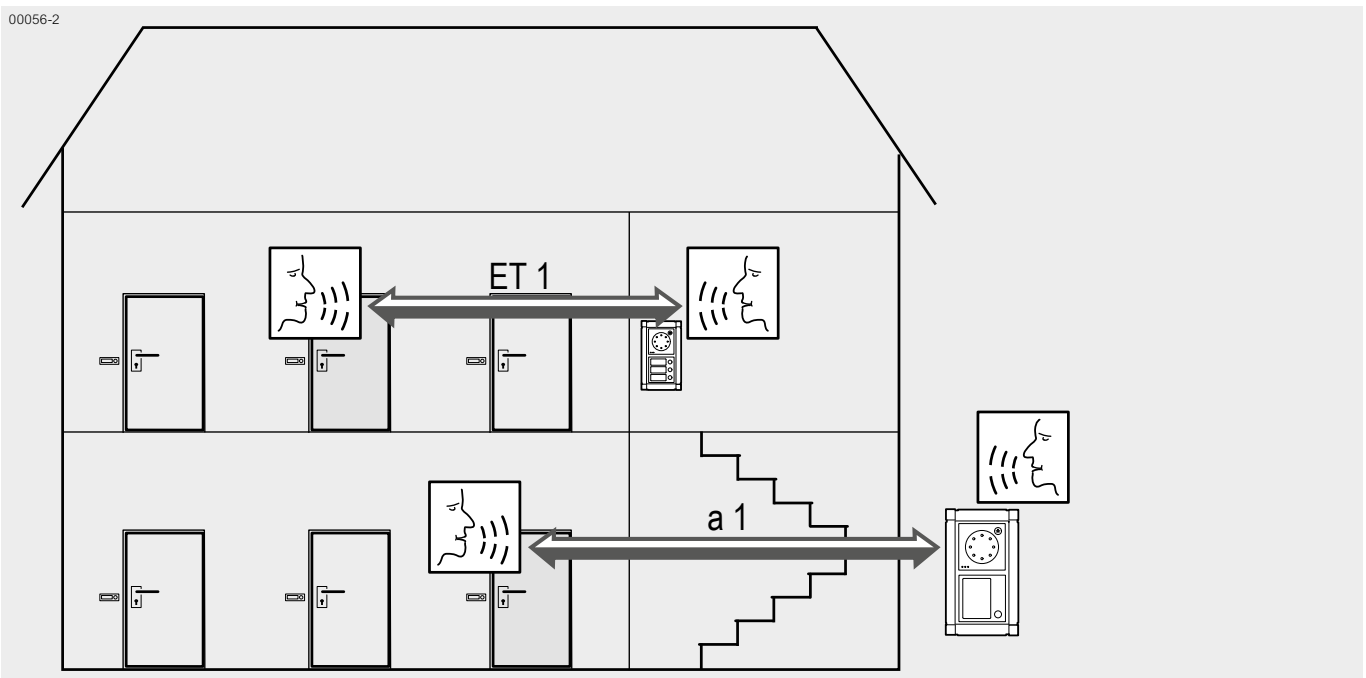

Hauptbuslinie und Etagenlinie

Es kann gleichzeitig ein Türgespräch auf der Hauptbuslinie a1 und auf der Etagenbuslinie ET1 bestehen. Ist ein Türgespräch von der Etagenbuslinie zur Haupttürstation aufgebaut, ist die Etagentürstation abgeschaltet. Ein Gespräch von einer Etagenlinie zu einer Etagentürstation, bzw. einem Teilnehmer auf einer anderen Etagenlinie, ist nicht möglich.

## 1.3 Ritto TwinBus Technologie mit Videoübertragung

In diesem Kapitel finden Sie eine Einführung in die Funktionsweise der Module und Komponenten des Ritto TwinBus Systems. Weitergehende Informationen finden Sie im TwinBus System-Handbuch [ZXRGE1105210/12.15/3.AT](#).

### 1.3.1 Videobus

Zur Übertragung des Videosignals wird parallel zum TwinBus ein zweiadriges Videobus verwendet.

Die Geräte zur Videoübertragung benötigen eine Spannungsversorgung. Die Spannungsversorgung kann zentral mit dem Video-Netzgerät Artikel-Nr. **RGE16481** oder dezentral mit dem Netztrafo Artikel-Nr. **16477** erfolgen. Bei der dezentralen Spannungsversorgung wird jedes TwinBus Gerät separat von einem Netztrafo Artikel-Nr. **16477** gespeist.

Die TwinBus Komponenten sind durch TwinBus- und Video-Busleitungen miteinander verbunden. Das TwinBus Netzgerät übernimmt zentrale Steuerungsaufgaben und stellt die Busspannung zur Verfügung. Die TwinBus Geräte und Komponenten sind Teilnehmer des Bussystems.

### 1.3.2 Basisanlage

Für eine Basisanlage mit Sprechverkehr und Videoübertragung zwischen Wohnung und Tür werden ein Kameramodul Artikel-Nr. **18783**, ein TwinBus Netzgerät Artikel-Nr. **17573**, eine Video-Hausstation Color oder alternativ eine Video-Freisprechstelle Color, ein Video-Netzgerät Artikel-Nr. **RGE16481** für die Versorgung der Videokomponenten und die Grundinstallation gemäß Blockschaltbild benötigt. Außerdem eine modulare Türstation Portier mit Türsprechmodul Artikel-Nr. **18760** und Tastenmodul Artikel-Nr. **18751** mit einem Klingeltaster und Kameramodul Artikel-Nr. **18783**. In den folgenden Blockschaltbildern wird die Video-Hausstation Color Artikel-Nr. **RGE17867** gezeigt. Alternativ zur modularen Türstation Portier können weitere Türstationen, z. B. Entravox oder Verrano sowie der Einbaulautsprecher Artikel-Nr. **14921** mit Einbaukamera **14883** eingesetzt werden.

### 1.3.3 Ein- oder Mehrfamilienhaus mit einer Buslinie

Durch die Erweiterung um z. B. 2 Video-Hausstationen Color wird aus der Basisanlage eine Anlage für ein Wohnhaus mit 3 Sprechstellen, die alle auf einen Klingeltaster an der Eingangstür reagieren.

Durch den Austausch des Tastenmoduls Artikel-Nr. **18751** (mit 1 Klingeltaster) in der Türstation Ritto Portier mit dem Tastenmodul **18753** (mit 3 Klingeltastern) wird aus der Basisanlage eine Anlage für ein Mehrfamilienhaus mit drei Wohneinheiten.

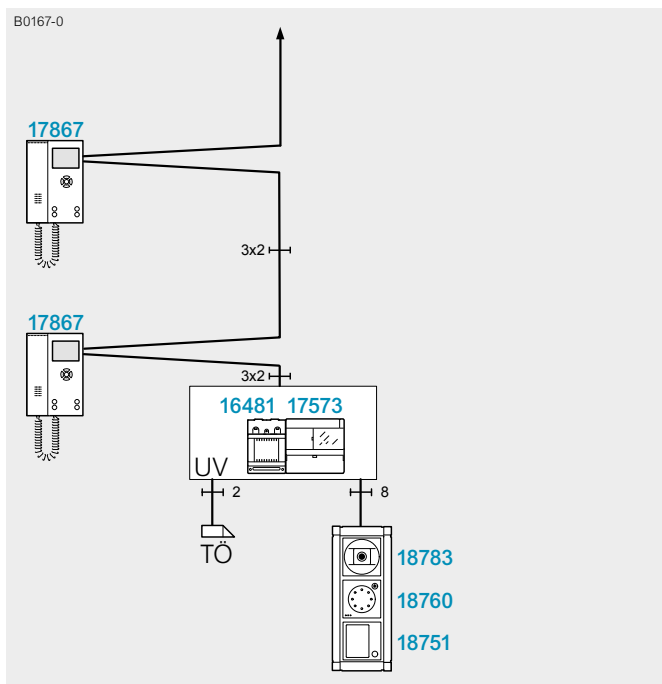

Einfamilienhaus mit 3 Teilnehmern

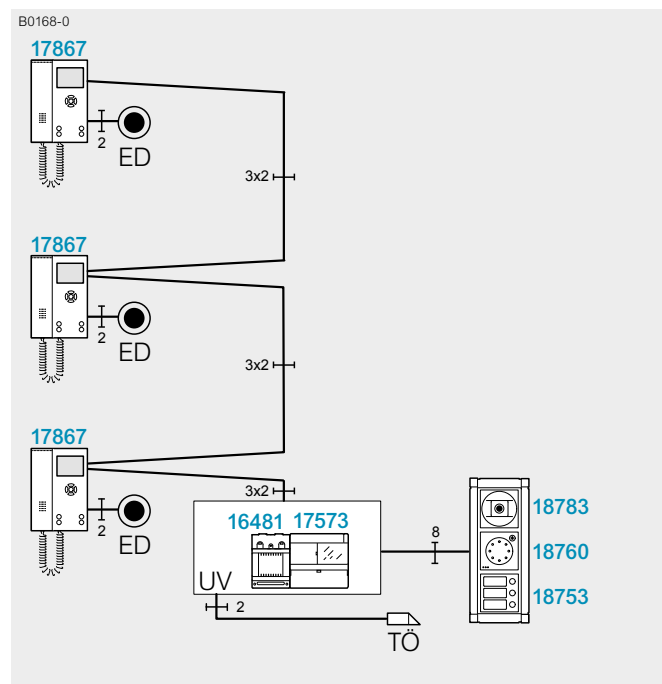

Mehrfamilienhaus mit 3 Teilnehmern

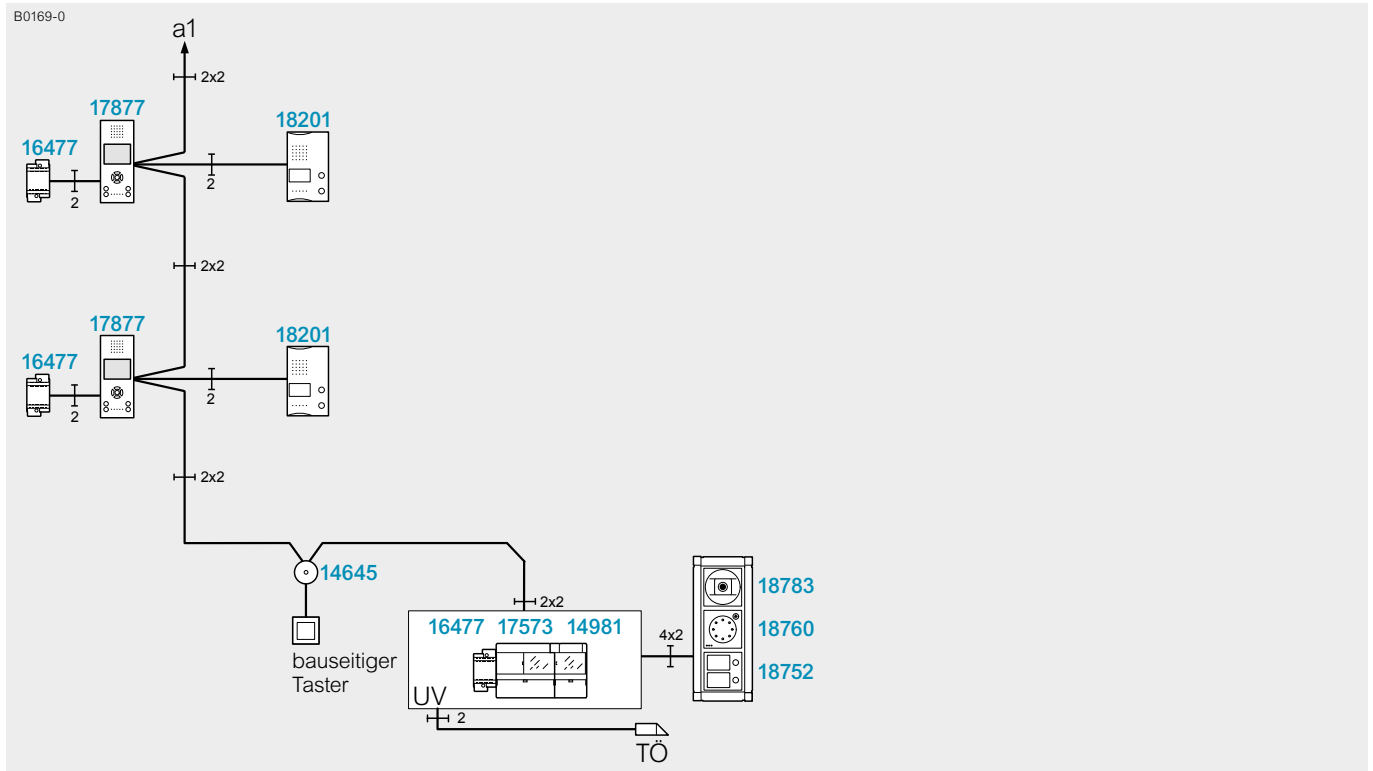

Mehrfamilienhaus mit 2 Teilnehmern und Treppenhaus-Türstation für die Kommunikation zwischen Treppenhaus und Wohnung, sowie Tastenadapter und Schaltgerät z.B. zum einschalten der Treppenhausbeleuchtung

Bei der Inbetriebnahme wird jeder Video-Hausstation ein Klingeltaster eingelernt. So kann jede Wohneinheit separat von der Haupteingangstür aus angewählt werden. Dabei wird die Videoverbindung automatisch aufgebaut. Wenn keine Berechtigung für manuelles Einschalten vorliegt, kann keine weitere Video-Hausstation die Bildverbindung aufbauen (Mithör- und Mitsehsperr). Die Klingeltaste der Wohnungstür (Etagendrucker) wird direkt an der Video-Hausstation angeschlossen. Die eingehenden Rufe von der Türstation und dem Etagendrucker werden automatisch durch unterschiedliche Ruftöne signalisiert.

## 1.3.4 Ein- oder Mehrfamilienhaus mit drei Buslinien

Für größere Mehrfamilienhäuser wird die Basisschaltung auf bis zu drei Buslinien (Hauptbuslinien) erweitert. Die Hauptbuslinien werden direkt am TwinBus Netzgerät Artikel-Nr. **17573** angeschlossen. Um 3 Videobuslinien zu erhalten, wird ein Video-Linierteiler Artikel-Nr. **14813** verwendet.

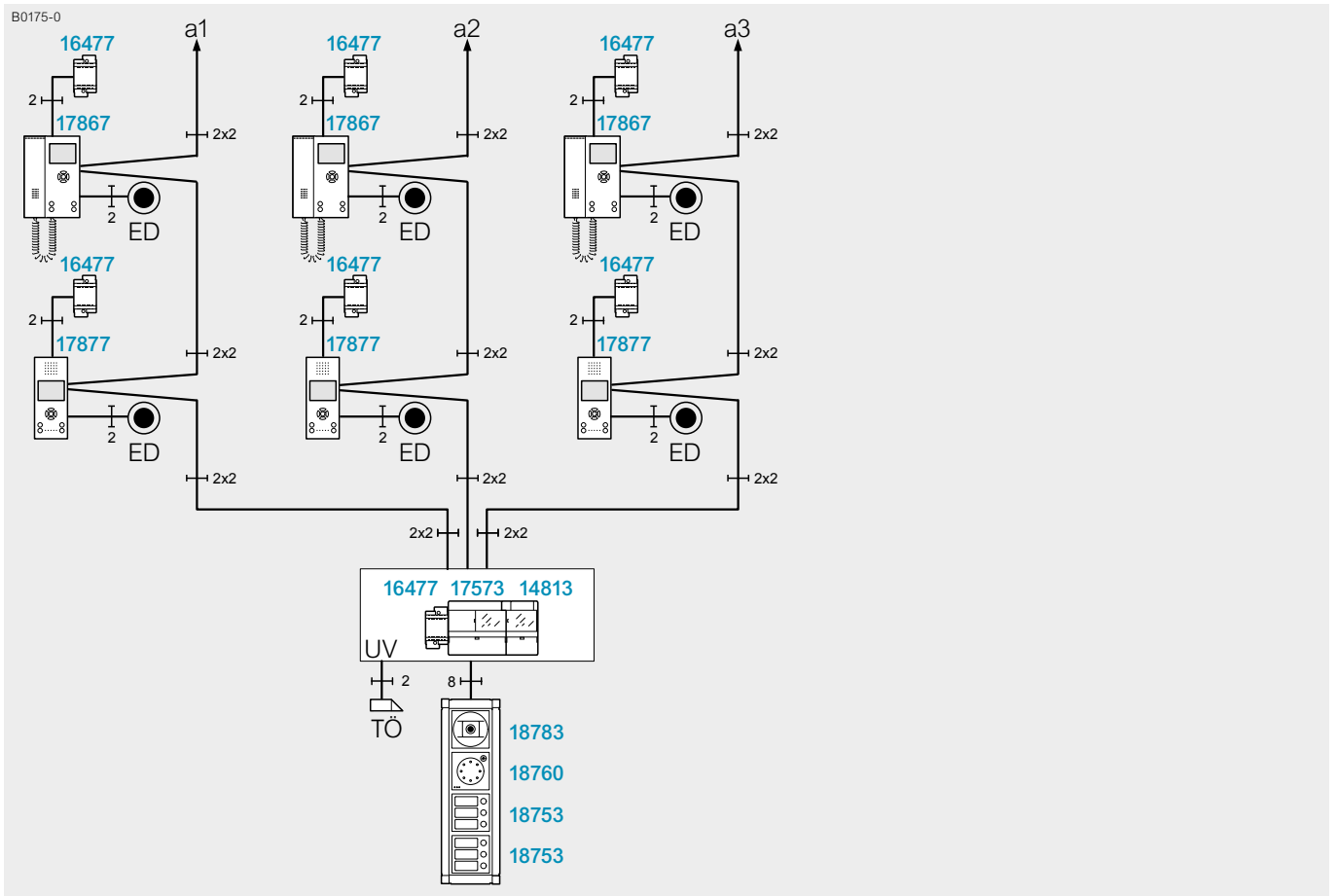

Video-Türsprechanlage im Mehrfamilienhaus mit 3 Steigleitungen und dezentraler Speisung

Je Hauptbuslinie (a1 bis a3) können bis zu 30 Teilnehmer angeschlossen werden. Die Ritto Türstation Portier wird mit Tastenmodulen (Artikel-Nr. **18751** bis **18754**), entsprechend der Anzahl der Teilnehmer erweitert. Um innerhalb einer Wohneinheit mehrere Video-Hausstationen sternförmig anschließen zu können, bzw. eine Video-Hausstation und ein Tischgerät kombinieren zu können, wird ein UP Videoverteiler Artikel-Nr. **17862** in der Hauptbuslinie verwendet.

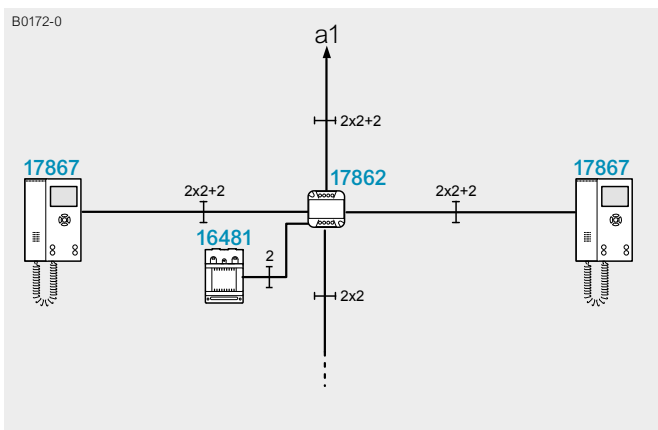

UP Videoverteiler in einer Hauptbuslinie

## 1.3.5 Türumschaltung

Zur Erweiterung einer Anlage um eine zusätzliche Türstation wird die Türumschaltung Artikel-Nr. **14982** verwendet. Für je 2 weitere Türstationen wird eine weitere Türumschaltung benötigt. Es können max. 8 Haupttürstationen angeschlossen werden. Der Lautsprecher, der Türöffner und das Kamerasignal werden von der Türstation zu der Sprechstelle durchgeschaltet. Das Gerät wird als Zusatzgerät mit einem TwinBus Netzgerät Artikel-Nr. **17573** betrieben. Es sind Gespräche zu jedem Teilnehmer von unterschiedlichen Türstationen möglich.

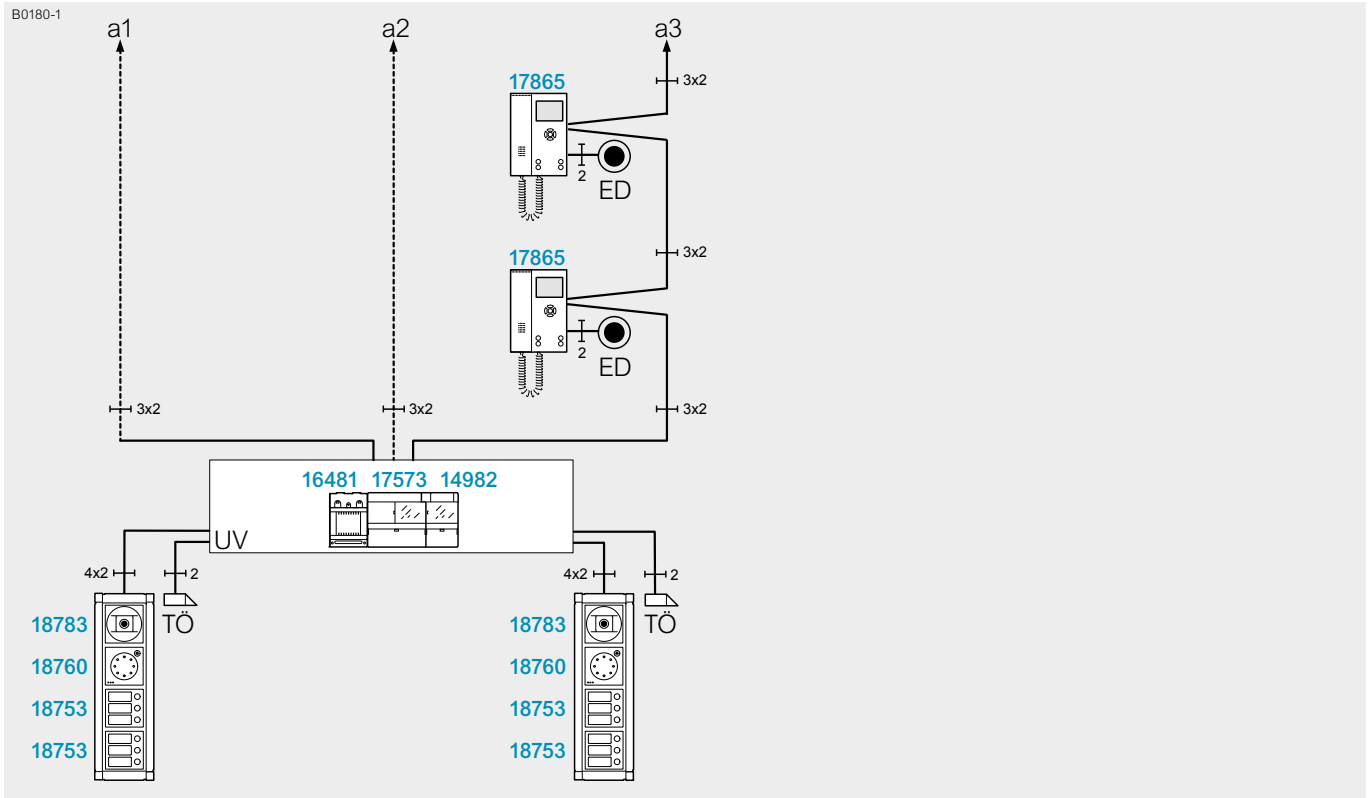

Türumschaltung Artikel-Nr. **14982** Video

Ist die Belegfunktion aktiviert, wird eine bestehende Verbindung einer Türstation mit der Anlage aufrecht erhalten. Während die Verbindung besteht, ist die Betätigung der Klingeltaste an einer anderen Türstation für ca. 25 s wirkungslos.



## 1.3.6 Etagenlinie

Etagenlinien (ET) werden eingesetzt, wenn abgeschlossene Etagen über eine Etagentürstation verfügen sollen, z. B. eine Geschäftsetage in einem Mehrfamilienhaus. Die Etagenlinie wird über eine Etagensteuerung Artikel-Nr. **14585** mit einer der Hauptbuslinien (z. B. a1) verbunden. Für den Aufbau einer Etagenlinie (ET) wird die Basisschaltung mit einem zweiten TwinBus Netzgerät Artikel-Nr. **17573**, an dem wiederum 3 Buslinien aufgebaut werden können, und einer Etagensteuerung Artikel-Nr. **14585** erweitert. An die Etagensteuerung Artikel-Nr. **14585** wird die Türstation Ritto Portier als Etagentürstation angeschlossen.

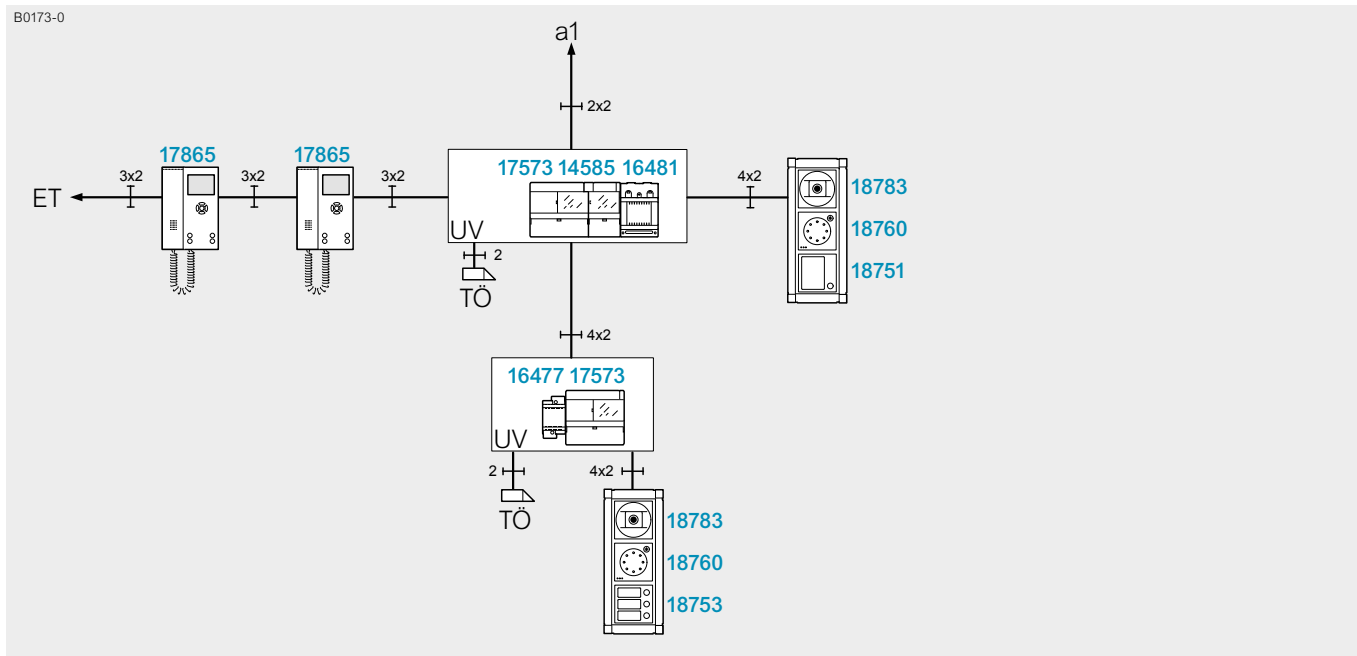

Systemaufbau mit Etagensteuerung

Auf der Etagenlinie können bis zu 30 Teilnehmer angeschlossen werden. Es kann gleichzeitig ein Türgespräch auf der Hauptbuslinie und auf der Etagenbuslinie bestehen. Ist ein Türgespräch von der Etagenbuslinie zur Haupttürstation aufgebaut, ist die Etagentürstation abgeschaltet. Ein Gespräch von einer Etagenlinie zu einer Etagentürstation, bzw. einem Teilnehmer auf einer anderen Etagenlinie, ist nicht möglich.

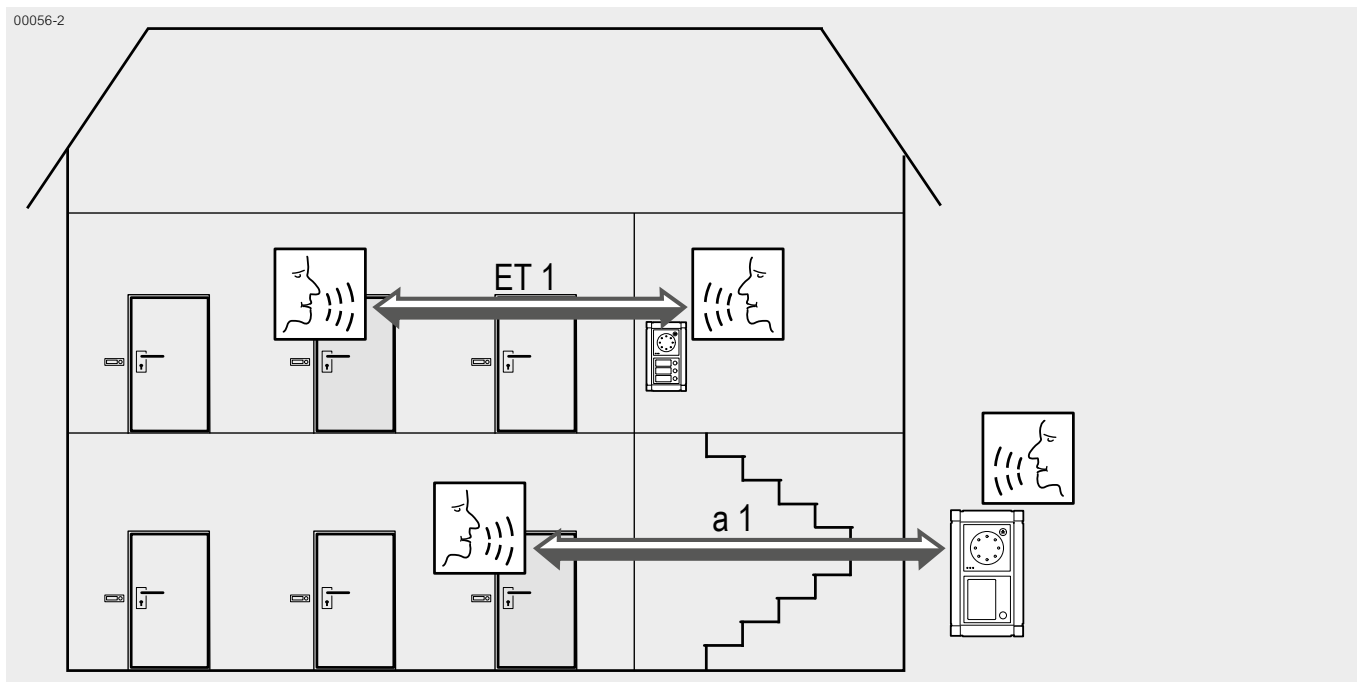

Hauptbuslinie und Etagenlinie

## 1.4 Leitungsnetz

Vorhandene Leitungen können als Busleitungen genutzt werden. Wir empfehlen folgende handelsübliche Fernmeldeleitungen:

- Fernmeldeleitung I-Y (St) Y
- Fernmelde-Erdkabel längs und quer, wasserdicht

### 1.4.1 Leitungsführung

Es empfiehlt sich, die Busleitung von Teilnehmer zu Teilnehmer zu führen und an der Anschlussklemme der Geräte zu verbinden.

Alle Abschirmungen und freie Adern sind durchzuverbinden und auf Klemme b am TwinBus Netzgerät aufzulegen. Bitte verwenden Sie dazu geeignete, bauseitige Klemmen.

Die verseilte Videoleitung Va/Vb kann generell mit in dem Kabel der abgeschirmten a/b-Leitung geführt werden.

Bei dezentraler Spannungsversorgung der Videogeräte müssen die Verbindungsadern der Video-Sprechstellen Va/Vb und dem Netztrafo Artikel-Nr. **16477** getrennt verlegt werden.

Um die allgemeinen Sicherheitsbestimmungen für Fernmeldeanlagen nach VDE 0800 zu erfüllen und Störbeeinflussungen über die Leitungen zu vermeiden, muss auf getrennte Führung von Netz- und Schutzkleinspannung (TwinBus Leitung) geachtet werden. Bei der Installation ist ein Abstand von 10 cm einzuhalten. Bei gemeinsamer Leitungsführung in Installationskanälen ist ein Trennsteg einzusetzen.

Die Buslinien bei Videoanlagen müssen mit Abschlusswiderständen abgeschlossen werden.

Bitte beachten Sie dazu die Installationshinweise der Video-Hausstationen bzw. der Video-Freisprechstellen.



#### ACHTUNG!

#### Fehlfunktionen durch starke Magnetfelder.

In unmittelbarer Nähe der Netz- und Zusatzgeräte dürfen keine anderen Geräte mit starken Magnetfeldern (Schütze, Trafos, etc.) eingebaut sein. Durch induzierte Spannungsspitzen können Fehlfunktionen ausgelöst werden.

### 1.4.2 Maximale Leitungslängen

Der Schleifenwiderstand jeder TwinBus-Linie darf max. 20 Ohm betragen.

Dies ergibt folgende maximale Leitungslängen:

Drahtdurchmesser in mm	0,8	0,6
Widerstand in Ohm / m	0,0349	0,0621
Leitungslänge zwischen TwinBus Netzgerät 17573 und Wohntelefon oder Video-Hausstation	280 m	160 m
Leitungslänge zwischen TwinBus Netzgerät 17573 und Wohntelefon oder Video-Hausstation	280 m	160 m
Leitungslänge zwischen TwinBus Netzgerät 17573 und Türstation (Beleuchtung)	60 m	30 m
Leitungslänge zwischen TwinBus Netzgerät 17573 und Türöffner bis 8 V/1 A	50 m	30 m
Leitungslänge zwischen Netzgerät RGE16481 und Video-Hausstation	100 m	60 m

Leitungslänge für 75 Ω KOAX Leitungen

Kabeltyp	Leitungslänge
3/S – 75	250 m
1.1/7.3	600 m

## 1.4.3 Besonderheiten bei der Sanierung



**Hinweis:**

Bei vorhandenen YR-Kabeln müssen alle freien Adern am TwinBus Netzgerät als Abschirmung an Klemme b aufgelegt werden. Werden handelsübliche Klingeltaster verwendet, dürfen diese einen Kontaktübergangswiderstand von 10 Ohm nicht überschreiten.



**Hinweis:**

**Hinweise zur Rückwärtskompatibilität von Portier Modulen:** Der Portier-Kreuzverbinder Artikel-Nr. **18797** ermöglicht die Verwendung von Portier-Modulen der Serie Artikel-Nr. **187...** als Ersatz für Module in bestehenden Türstationen mit Modulen der Serie Artikel-Nr. **147...**. Beim Austausch eines Modules muss grundsätzlich auch der Modulträger ausgetauscht werden. Die vorhandenen Busverbinder am Modulträger sind durch Kreuzverbinder zu ersetzen. Nähere Angaben zu Kreuzverbinder Artikel-Nr. **18797** finden Sie im TwinBus System-Handbuch [ZXRGE1105210/12.15/3.AT Seite 244](#). Sind am alten Modulträger zwei Busverbinder gesteckt, so sind beide Busverbinder durch Kreuzverbinder zu ersetzen.

## 1.4.4 Netzanschluss



**ACHTUNG!**

**Geräteschäden durch Überspannung oder Kurzschluss.**

Durch Überspannung oder Kurzschluss können Geräteschäden entstehen.

Der Anschluss erfolgt an 230 V~ ± 10% Netzspannung.

Die Einspeisung muss über einen eigenen Leitungsschutzschalter mit max. 16 A erfolgen.

Bitte beachten Sie, dass Sie für Netzgeräte und Netztrafos eine 230 V/AC Spannungsversorgung benötigen, die in den Blockschaltbildern nicht explizit dargestellt ist.

## 1.4.5 Elektrostatische Aufladung



**ACHTUNG!**

**Gefahr von Geräteschäden durch elektrostatische Aufladung (ESD).**

Durch elektrostatische Aufladung können beim direkten Kontakt mit den Leiterplatten die Geräte zerstört werden.

Entladen Sie sich, bevor Sie das Gerät berühren.

## 1.5 Technische Daten der Reiheneinbaugeräte

Wenn die Stromaufnahme aus dem Systembus die Stromabgabe des TwinBus Netzgerätes übersteigt, ist ein zusätzliche Netzgerät Artikel-Nr. **16371** einzuplanen.

Artikel-Nr.	Leistungsaufnahme	Stromabgabe an Systembus	Stromaufnahme aus Systembus	
			AC	DC
TwinBus Netzgerät Artikel-Nr. <b>17573</b>	34,5 VA	DC 15 V 200 mA AC 9 V 600 mA		
Netzgerät Artikel-Nr. <b>16371</b>	27 VA	AC 9 V: 1,6 A DC 12 V: 0,4 A DC 24 V: 0,4 A 12 V und 24 V zusammen: max. 0,4 A		
TwinBus Etagensteuerung Artikel-Nr. <b>14585</b>				80 mA
TwinBus Schaltgerät Artikel-Nr. <b>14981</b>			60 mA	9 mA
TwinBus Türumschaltung Artikel-Nr. <b>14982</b>				65 mA
TwinBus Bereichskoppler Artikel-Nr. <b>14213</b>			47 mA	60 mA
TwinBus Linienkoppler Artikel-Nr. <b>14214</b>			47 mA	77 mA
Video-Netzgerät Artikel-Nr. <b>RGE16481</b>	max. 73 VA Standby < 0,3 W			
TwinBus Video-Linierteiler Artikel-Nr. <b>14813</b>			120 mA	
TwinBus Linienschalter Artikel-Nr. <b>14814</b>			30 mA	
TwinBus Kameraumschalter Artikel-Nr. <b>14915</b>			130 mA	
TwinBus Türfreisprechverstärker Artikel-Nr. <b>14680</b>			80 mA	
TwinBus TK-Adapter Artikel-Nr. <b>RGE17585</b>			66 mA	

## 1.6 Die Videoanlage

### Montagevoraussetzungen für Videokameras

Eine Kamera erfasst nur einen bestimmten Bereich. Damit z. B. ein Besucher, der gerade geklingelt hat, erfasst wird, muss die Kamera entsprechend montiert werden. Der Erfassungsbereich variiert entsprechend der unterschiedlichen Erfassungswinkel der Kameramodule.

Die Einbauhöhe ist ca. 1,5 bis 1,6 m.

- Der dargestellte Bereich muss auch nachts gut ausgeleuchtet sein. Ggf. muss durch eine Lichtquelle für ausreichende Beleuchtung gesorgt werden.
- Wir empfehlen, eine Außenleuchte ca. 1 m oberhalb der Kamera anzubringen. Es sollte eine Glühlampe mit min. 40 W eingesetzt werden.
- Die Kamera darf nicht auf direktes Gegenlicht (Sonneneinstrahlung, Lichtquelle, Spiegelungen usw.) ausgerichtet werden.

### Abschlusswiderstand

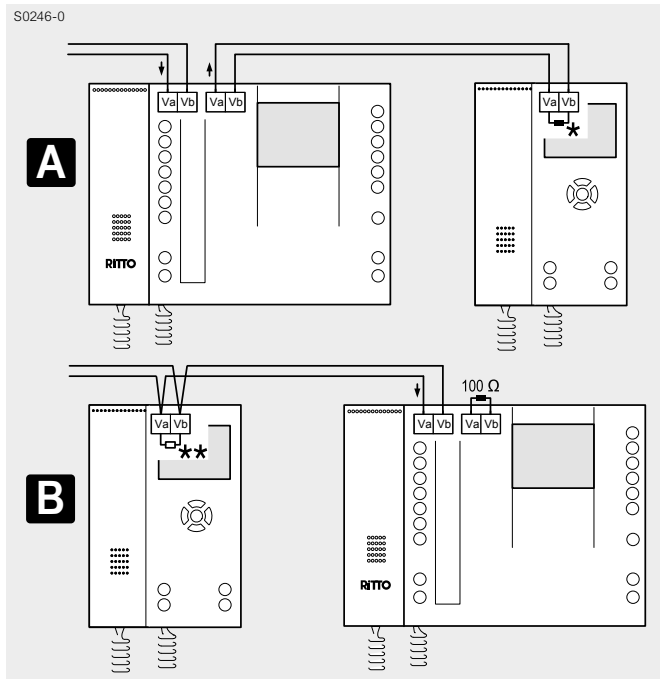

**Schaltplan:** Abschlusswiderstand bei Mischanlagen.

A Video-Hausstation Artikel-Nr. **RGE17867** oder **RGE17865** als letztes Gerät in der Linie

\* Abschlusswiderstand: Ein (ON)

B Video-Hausstation Artikel-Nr. **RGE17867** oder **RGE17865** nicht als letztes Gerät in der Linie

\*\* Abschlusswiderstand: Aus (OFF)



#### Hinweis:

Der Abschlusswiderstand muss eingeschaltet werden, wenn es sich bei der einzurichtenden Video-Hausstation Artikel-Nr. **RGE17867** oder **RGE17865** bzw. Video-Freisprechstelle Artikel-Nr. **RGE17875** oder **RGE17877** um das letzte Gerät an einer Videobuslinie handelt. Handelt es sich bei dem letzten Gerät der Videobuslinie um eine Video-Hausstation Artikel-Nr. **17815** oder **17825**, ist manuell ein 100 Ω Widerstand Artikel-Nr. **17832** einzusetzen.













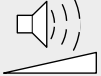

#### ACHTUNG!

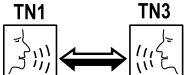
##### Verminderte Bildqualität

Fehlerhaft gesetzte Abschlusswiderstände führen zur Minderung der Bildqualität.

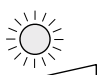
## 1.7 Bedienung

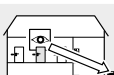
Die Bedienung einer TwinBus Anlage ist abhängig von der Anlagenauslegung und den verwendeten TwinBus Geräten. Bitte informieren Sie den Endbenutzer über die Funktionen der Anlage und weisen Sie ihn in die Bedienung ein. Die grundsätzlichen Bedienfunktionen können Sie den Beschreibungen der einzelnen TwinBus Geräte entnehmen. Stellen Sie bitte die Bedienungsanleitungen der TwinBus Geräte Ihrem Kunden zur Verfügung. Die Bedienungsanleitungen befinden sich abgedruckt auf der Verpackung oder liegen dem Gerät bei.

verwendete Symbole	Bedeutung
	Rufsignal auslösen (Klingeln)
	Türöffner betätigen
	Rufsignal abschalten (Rufabschaltung)
	Rufton-Lautstärke einstellen
	Sprach-Lautstärke einstellen
	Zusatzfunktion schalten (z. B. Treppenhauslicht)
	Internes Gespräch der Teilnehmer 1 und 3 aufbauen
 <b>A B C D E F G H</b>	Ruftonmelodie auswählen
	Beschriftungsfeld ausfüllen
	Kamera steuern oder umschalten
	Helligkeit einstellen
	Kontrast einstellen
	Farbsättigung einstellen
	Manuelle Einschaltberechtigung aktivieren
	Türöffnerautomatik (Portamat)
	Freisprechverbindung mit Türstation

## 1.8 Bestimmungsgemäße Verwendung

Die Ritto Türsprechanlage ist ein System zur Zugangskontrolle sowie der internen Gebäudekommunikation in Wohngebäuden. Jede andersartige Nutzung gilt als nicht bestimmungsgemäß. Für hieraus resultierende Schäden haftet der Hersteller nicht. Das Risiko hierfür trägt allein der Installateur.  
Zur bestimmungsgemäßen Verwendung gehört auch die Einhaltung der Herstellerangaben zum Gebrauch und Pflege.  
Die Anlage darf nur von Personen installiert und instand gesetzt werden, die hiermit vertraut und über die Gefahren unterrichtet sind.

## 1.9 Reinigung

Die Oberflächen der TwinBus Geräte können durch Umwelteinflüsse und häufige Nutzung verschmutzen. Reinigen Sie die Oberflächen nur mit einem feuchten Tuch und einem geeigneten, milden Haushaltsreiniger. Edelstahloberflächen sollten regelmäßig mit einem handelsüblichen Edelstahlpflegemittel gesäubert werden, um Flugrostbildung zu vermeiden. Achten Sie darauf, dass Kunststoffteile der Türstation (z. B. Namensschilder) nicht mit dem Pflegemittel in Berührung kommen. Beachten Sie die Hinweise des Reinigungsmittelherstellers.

## 1.10 Montagehinweis für Türstationen

Wählen oder planen Sie möglichst eine witterungsgeschützte Stelle zur Montage. Technologisch bedingte Spaltmaße und Toleranzen können bei extremen Witterungsbedingungen (Schlagregen, Sturm, Dauerregen, Abtauen) das Eindringen von Feuchtigkeit nicht verhindern. Das Anbringen von Regenabweisern ist in diesen Fällen ratsam.

## 1.11 Umgang mit den Geräten

Die Geräte können durch elektrostatische Aufladungen beschädigt werden. Deshalb muss die elektrostatische Körperaufladung durch Verbindung mit einer Masseverbindung abgebaut werden, bevor Platinen berührt werden.

## 1.12 Lautstärkeeinstellung Türstationen



**Hinweis:**

Bei allen Türstationen ist die Lautstärke ab Werk voreingestellt. Diese sollte nur bei Bedarf verändert werden.

## 1.13 Richtlinien/Konformität

Alle Ritto TwinBus Geräte werden nach folgenden Richtlinien gebaut:

- EG-Richtlinie „elektromagnetische Verträglichkeit“ 89/336/EWG bzw. 2004/108/EG (nach der zur Zeit gültigen Fassung).
- Niederspannungsrichtlinien 72/23/EWG (nach der zur Zeit gültigen Fassung).

Ritto TwinBus Geräte tragen das CE-Prüfzeichen. Die Konformität wurde nachgewiesen. Die entsprechenden Unterlagen sind beim Hersteller hinterlegt.

## 1.14 Gewährleistung

Es gelten die allgemeinen Geschäftsbedingungen der Schneider Electric GmbH.

## Systemübersicht

In diesem Kapitel werden Türsprechanlagen und Video-Türsprechanlagen mit internem Sprechverkehr und ohne internen Sprechverkehr beschrieben.

### 2.1 Türsprechanlagen ohne internen Sprechverkehr

Montage, Anschluss und Inbetriebnahme einer TwinBus Anlage sind abhängig von der Anlagenauslegung und den verwendeten TwinBus Geräten.

Im Folgenden finden Sie Hinweise um die Arbeiten auszuführen.

Weitergehende Informationen können Sie den Beschreibungen der einzelnen TwinBus Geräte entnehmen.

#### 2.1.1 Montage und Anschluss



##### GEFAHR!

##### Elektrische Spannung.

Gefahr für Personen durch elektrischen Schlag.  
Verbrennungsgefahr.  
Geräteschäden und Fehlfunktionen.

Gegenmaßnahmen:

- Schalten Sie zu Beginn der Arbeiten alle spannungsführenden Leitungen frei.
- Sichern Sie die ausgeschalteten Leitungen gegen irrtümliches Wiedereinschalten.
- Stellen Sie die Spannungsfreiheit fest. Erden und kurzschließen.
- Decken Sie benachbarte, unter Spannung stehende Teile ab.
- Alle Arbeiten und elektrische Anschlüsse müssen den nationalen Bestimmungen des jeweiligen Landes entsprechen (z. B. den VDE-Vorschriften in Deutschland) und von entsprechend ausgebildetem Fachpersonal durchgeführt werden.

#### 2.1.2 Installation und Inbetriebnahme

Entnehmen Sie die Informationen zur Erstinbetriebnahme und Erweiterung einer TwinBus Türsprechanlage den folgenden Seiten.

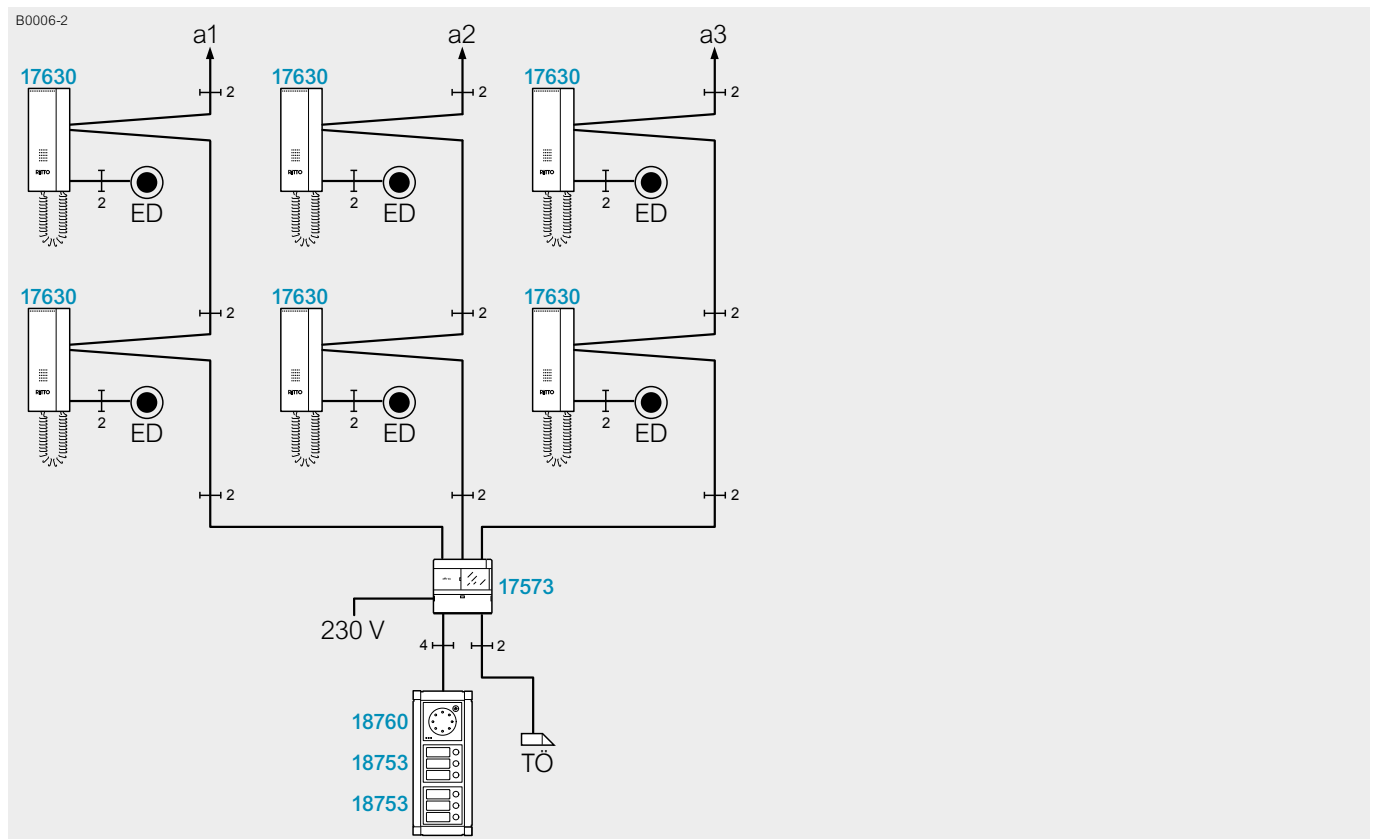

Ein- oder Mehrfamilienhaus mit ein bis drei Hauptbuslinien



S0006-3

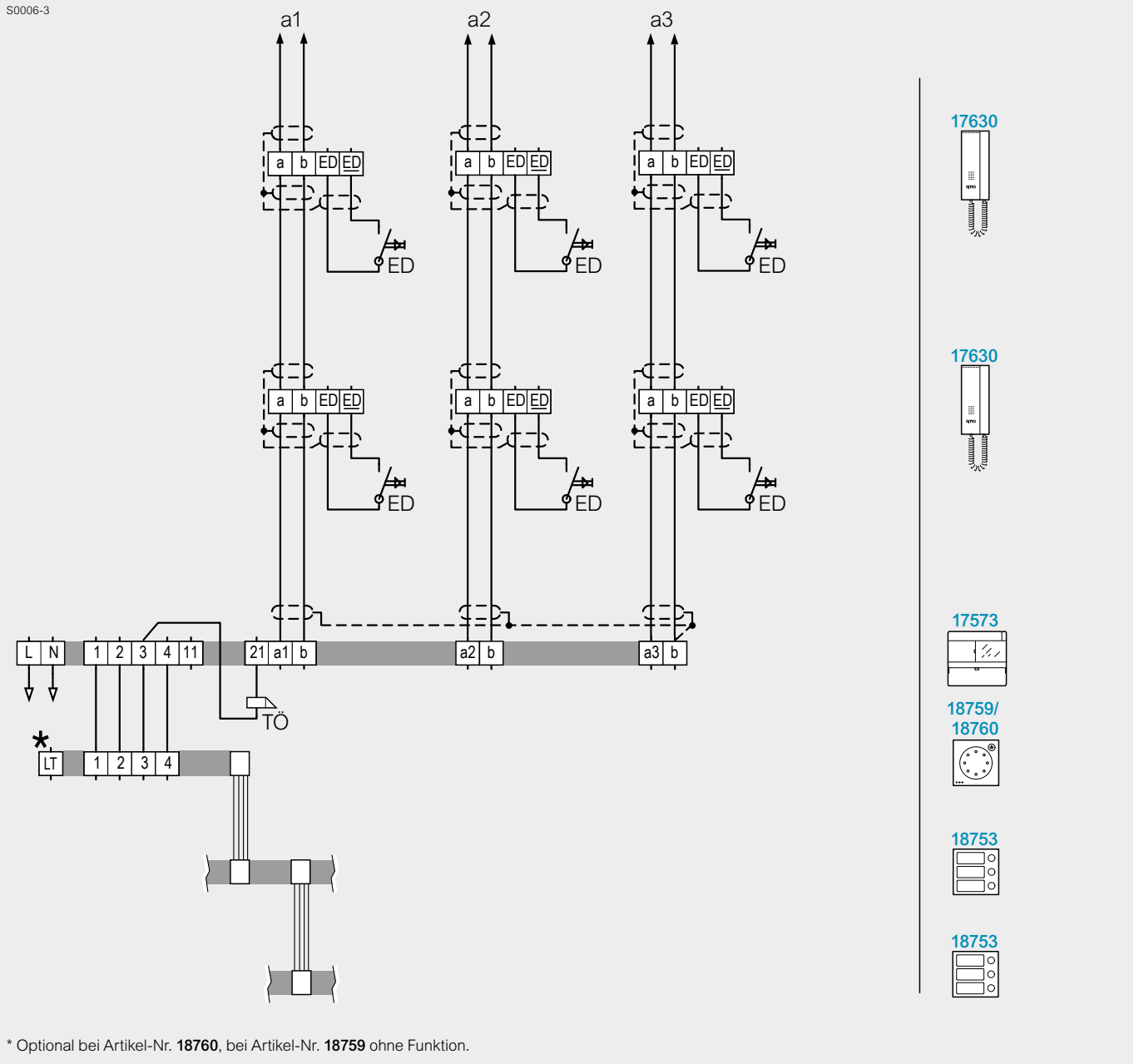

Ein- oder Mehrfamilienhaus mit ein bis drei Hauptbuslinien

## Inbetriebnahme

Arbeitsschritt	Gerät
1. Einschalten	Leitungsschutzschalter bauseits
2. Einstellschutz deaktivieren <sup>1)</sup>	TwinBus Netzgerät Artikel-Nr. <b>17573</b>
3. Hauptklingeln einlernen <sup>2)</sup>	Türstation und Sprechstellen zuordnen
4. Türöffnerzeit einstellen	TwinBus Netzgerät Artikel-Nr. <b>17573</b> , werksseitig 3 s
5. Einstellschutz auf Wunsch aktivieren	TwinBus Netzgerät Artikel-Nr. <b>17573</b>

1) Ist werksseitig deaktiviert.

2) Weitere Informationen zu TwinBus Wohntelefon Artikel-Nr. **17630** finden Sie im TwinBus System-Handbuch [ZXRGE1105210/12.15/3.AT](#) Seite 51.

## Ein- oder Mehrfamilienhaus mit Erweiterung auf zwei Türstationen

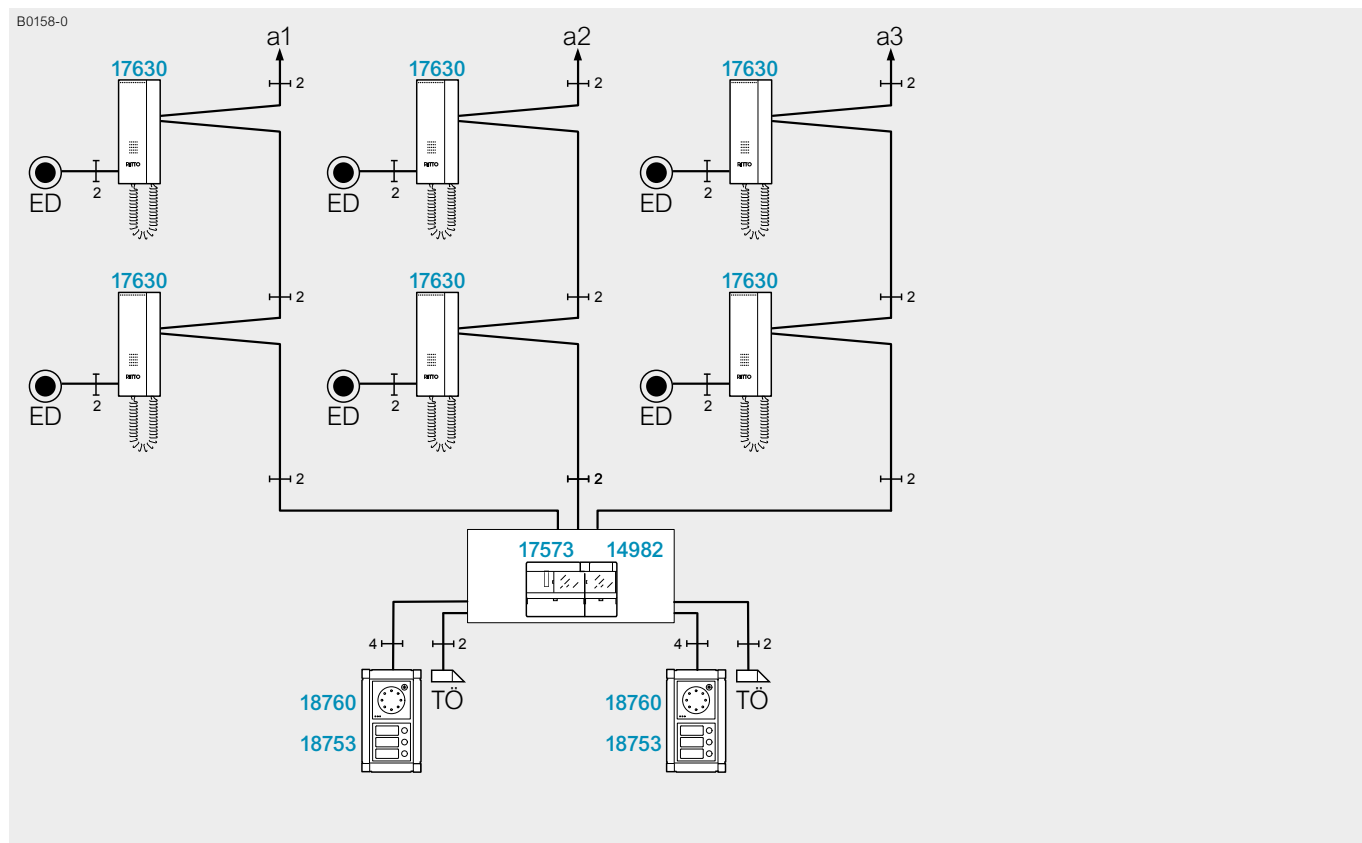

Ein- oder Mehrfamilienhaus mit Erweiterung auf zwei Türstationen

S0178-0

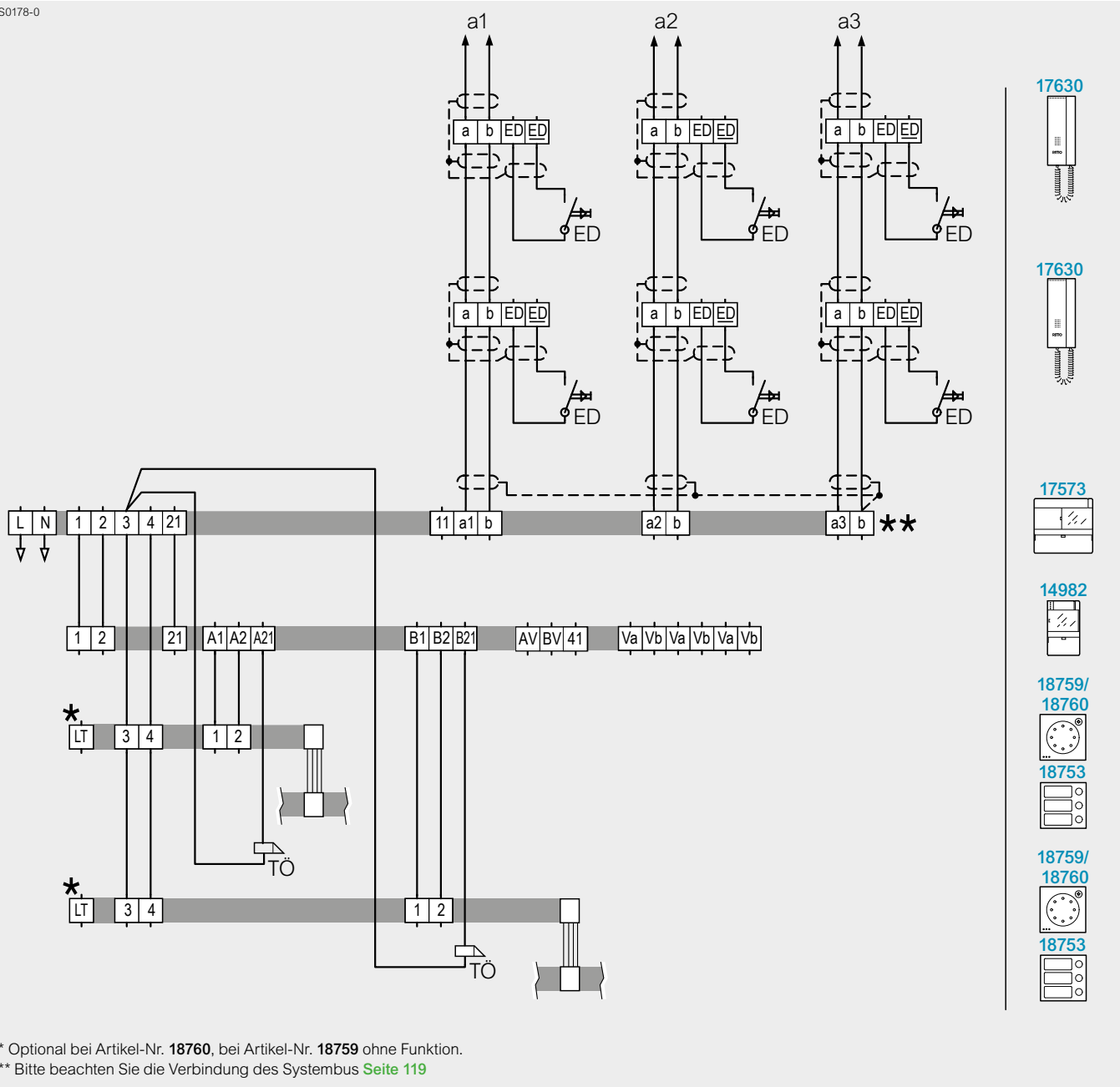

Ein- oder Mehrfamilienhaus mit Erweiterung auf zwei Türstationen

## Inbetriebnahme

Arbeitsschritt	Gerät
1. Einschalten	Leitungsschutzschalter bauseits
2. Einstellschutz deaktivieren <sup>1)</sup>	TwinBus Netzgerät Artikel-Nr. 17573
3. Türstation aktivieren	Türumschaltung Artikel-Nr. 14982
4. Hauptklingeln einlernen <sup>2)</sup>	Türstationen und Sprechstellen zuordnen
5. Türöffnerzeit einstellen	TwinBus Netzgerät Artikel-Nr. 17573, werksseitig 3 s
6. Einstellschutz auf Wunsch aktivieren	TwinBus Netzgerät Artikel-Nr. 17573

1) Ist werksseitig deaktiviert.

2) Weitere Informationen – siehe „Inbetriebnahme“ der Video-Hausstation ab TwinBus Video-Hausstation Artikel-Nr. RGE17865, RGE17867 finden Sie im TwinBus System-Handbuch [ZXRGE1105210/12.15/3.AT](#) [Seite 67](#).

## Mehrfamilien- und Geschäftshaus mit separaten Etagentürstationen

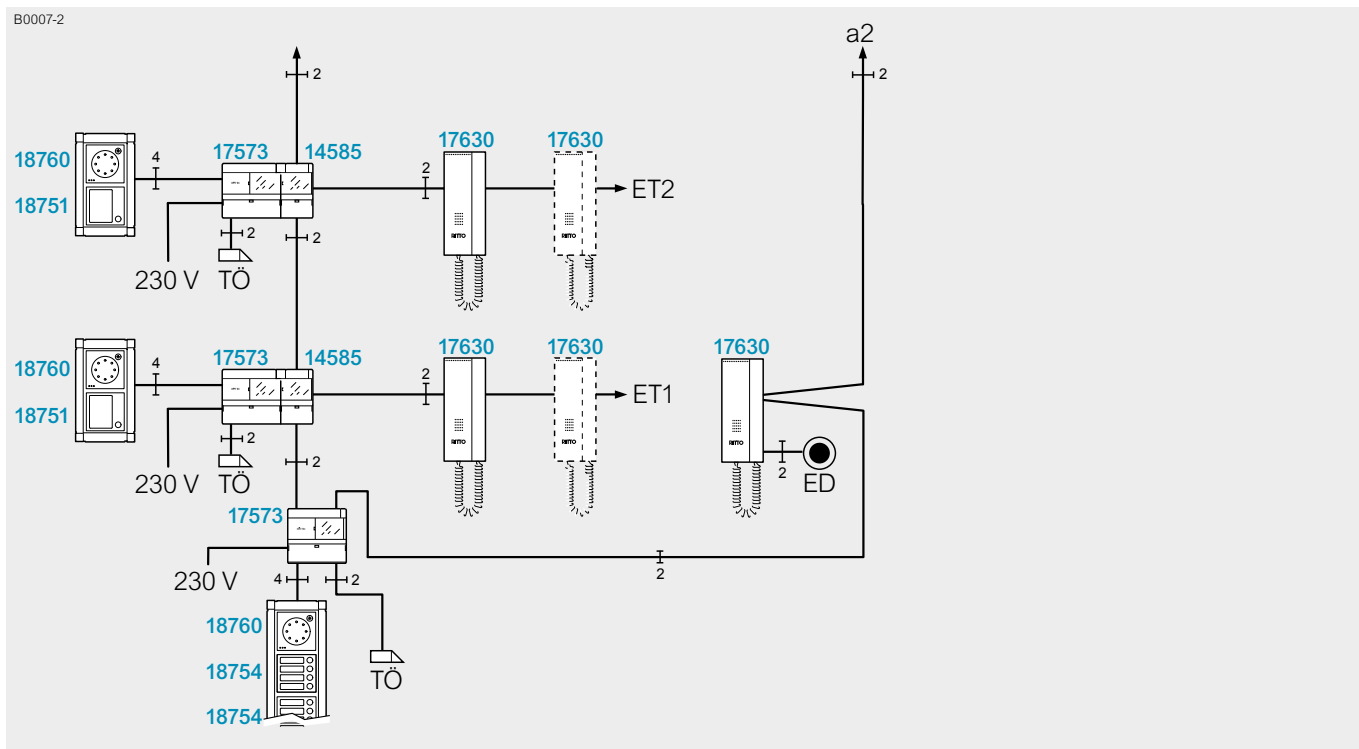

Mehrfamilien- und Geschäftshaus mit separaten Etagentürstationen

S0007-3

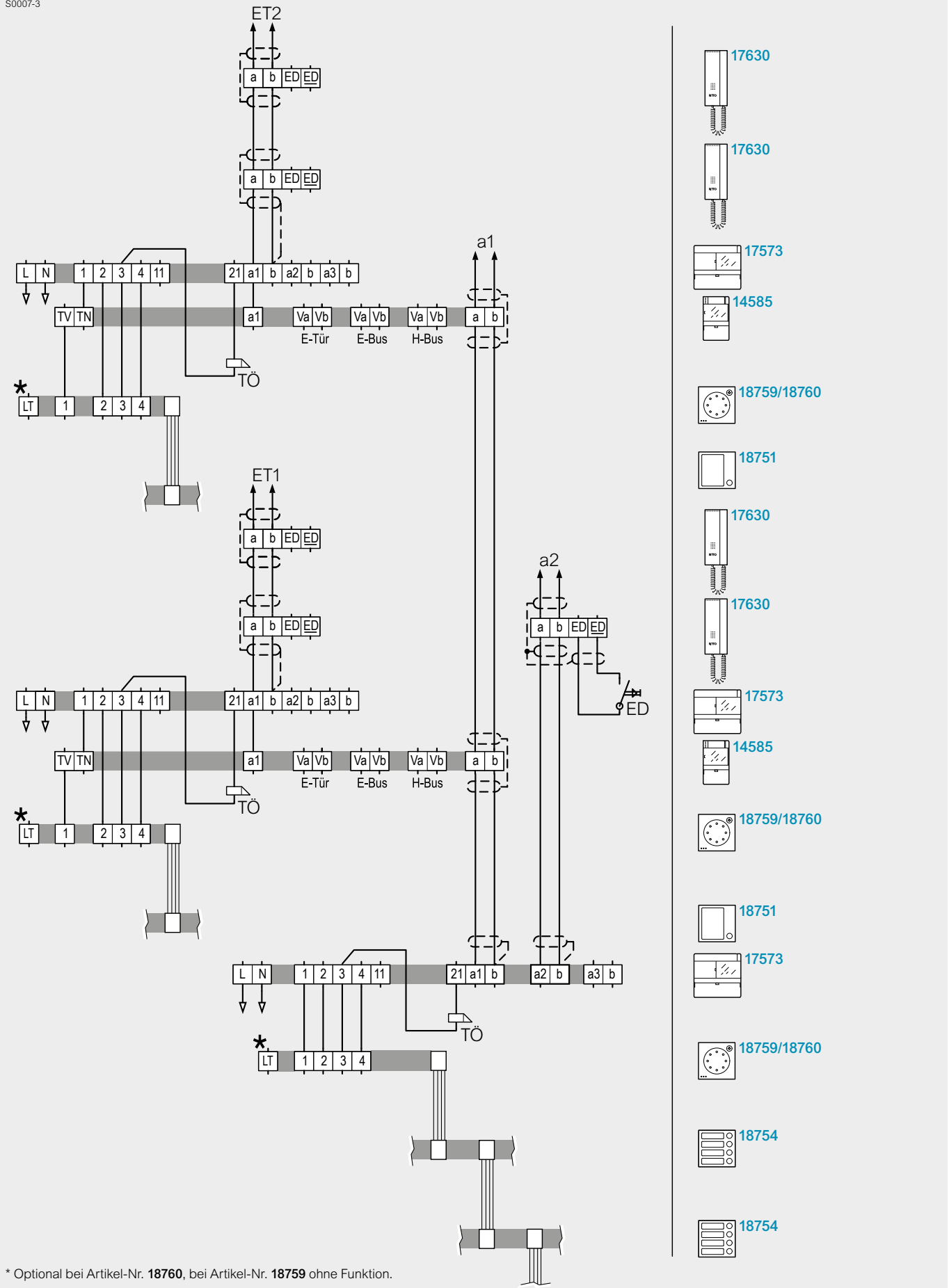

\* Optional bei Artikel-Nr. 18760, bei Artikel-Nr. 18759 ohne Funktion.

## Inbetriebnahme

Arbeitsschritt	Gerät
1. Einschalten	Leitungsschutzschalter bauseits
2. Speicher des Netzgeräts löschen	TwinBus Netzgeräte Artikel-Nr. <b>17573</b> für Hauptbuslinie und Etagenlinien
3. Einstellschutz deaktivieren <sup>1)</sup>	TwinBus Netzgeräte Artikel-Nr. <b>17573</b> für Hauptbuslinie und Etagenlinien
4. Mitlernmodus aktivieren <sup>2)</sup>	Etagensteuerung Artikel-Nr. <b>14585</b>
5. Türstation aktivieren <sup>3)</sup>	Türumschaltung Artikel-Nr. <b>14982</b>
6. Hauptklingeln einlernen <sup>4)</sup>	Haupttürstation und Sprechstellen auf Hauptbuslinie und Etagenlinie zuordnen
7. Mitlernmodus deaktivieren	Etagensteuerung Artikel-Nr. <b>14585</b>
8. Etagenklingeln einlernen <sup>4)</sup>	Etagentürstation und Sprechstellen
9. Schaltgerät einlernen <sup>3)</sup>	Schaltgerät Artikel-Nr. <b>14981</b>
10. Türöffnerzeit einstellen	TwinBus Netzgerät Artikel-Nr. <b>17573</b> an Etagen- und Haupttür, werksseitig 3 s
11. Einstellschutz auf Wunsch aktivieren	TwinBus Netzgerät Artikel-Nr. <b>17573</b> für Hauptbuslinie und Etagenlinie

1) Ist werksseitig deaktiviert.

2) Die Schritte 3. bis 8. sind für jede Etagenlinie zu wiederholen.

3) Optional.

4) Weitere Informationen – siehe „Inbetriebnahme“ des Wohntelefons ab TwinBus Wohntelefon Artikel-Nr. **17630** im TwinBus System-Handbuch [ZXRGE1105210/12.15/3.AT](#) Seite 51.

## 2.2 Türsprechanlagen mit internem Sprechverkehr

Montage, Anschluss und Inbetriebnahme einer TwinBus Anlage sind abhängig von der Anlagenauslegung und den verwendeten TwinBus Geräten. Im Folgenden finden Sie Hinweise um die Arbeiten auszuführen. Weitergehende Informationen können Sie den Beschreibungen der einzelnen TwinBus Geräte entnehmen.

### 2.2.1 Montage und Anschluss



**GEFAHR!**

**Elektrische Spannung.**

Gefahr für Personen durch elektrischen Schlag.  
Verbrennungsgefahr.  
Geräteschäden und Fehlfunktionen.

Gegenmaßnahmen:

- Schalten Sie zu Beginn der Arbeiten alle spannungsführenden Leitungen frei.
- Sichern Sie die ausgeschalteten Leitungen gegen irrtümliches Wiedereinschalten.
- Stellen Sie die Spannungsfreiheit fest. Erden und kurzschließen.
- Decken Sie benachbarte, unter Spannung stehende Teile ab.
- Alle Arbeiten und elektrische Anschlüsse müssen den nationalen Bestimmungen des jeweiligen Landes entsprechen (z. B. den VDE-Vorschriften in Deutschland) und von entsprechend ausgebildetem Fachpersonal durchgeführt werden.

### 2.2.2 Installation und Inbetriebnahme

Entnehmen Sie die Informationen zur Erstinbetriebnahme und Erweiterung einer TwinBus Türsprechanlage den folgenden Seiten.

## Ein- oder Mehrfamilienhaus mit einer Hauptbuslinie

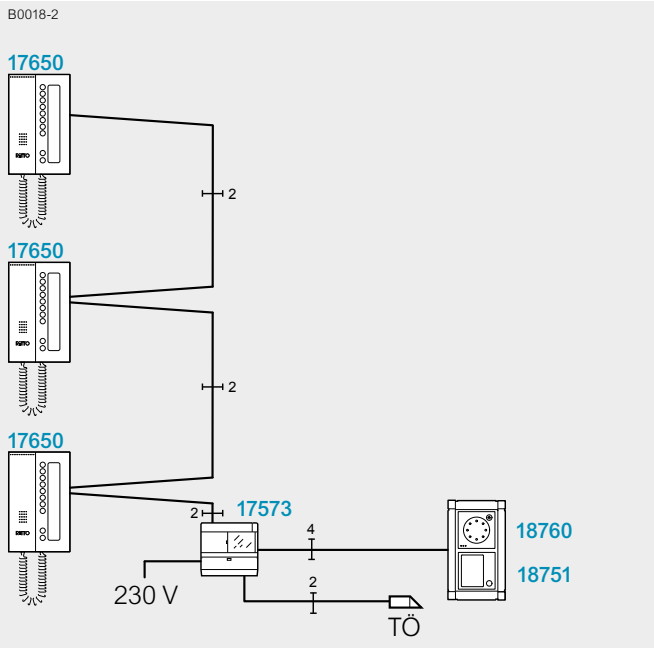

## Ein- oder Mehrfamilienhaus mit einer Hauptbuslinie

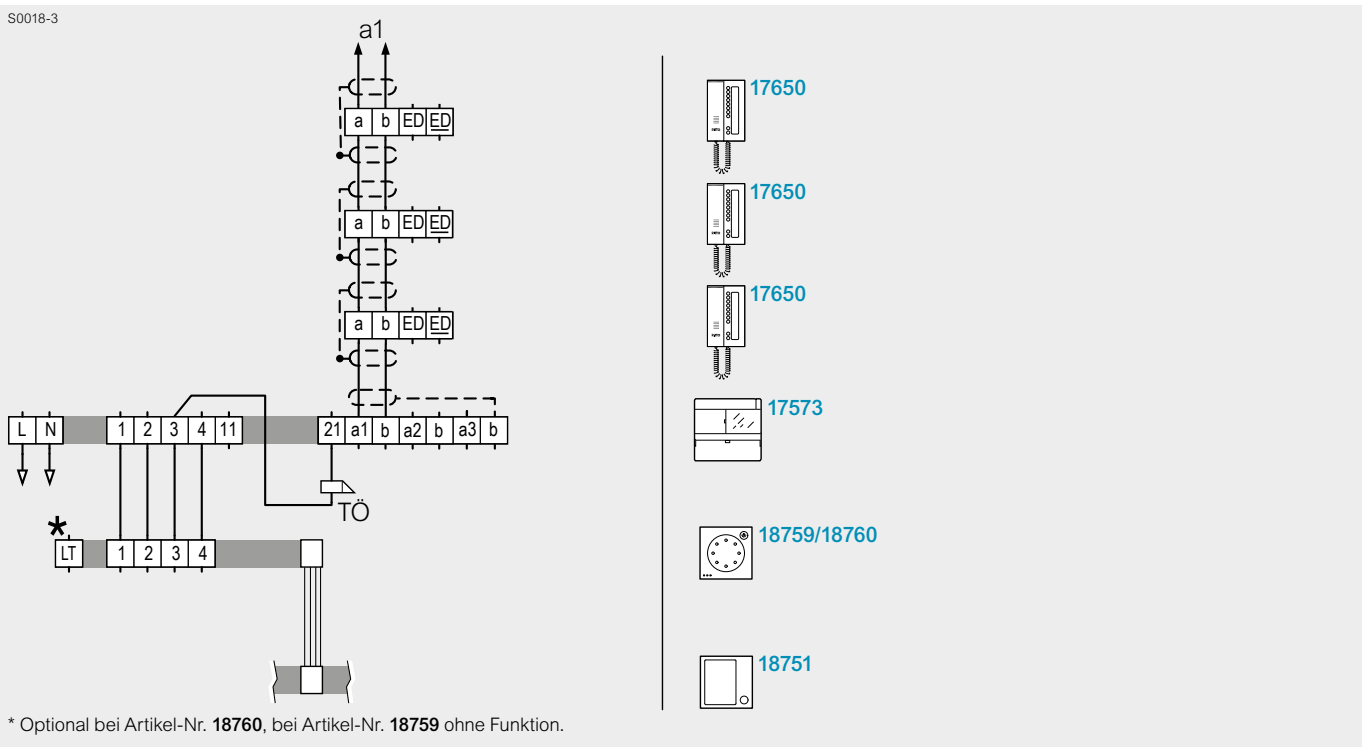

## Ein- oder Mehrfamilienhaus mit einer Hauptbuslinie

### Inbetriebnahme

Arbeitsschritt	Gerät
1. Einschalten	Leitungsschutzschalter bauseits
2. Einstellschutz deaktivieren <sup>1)</sup>	TwinBus Netzgerät Artikel-Nr. 17573
3. Hauptklingeln einlernen <sup>2)</sup>	Türstation und Sprechstellen zuordnen
4. Interne Rufnummern einlernen	Sprechstellen mit interner Kommunikation
5. Türöffnerzeit einstellen	TwinBus Netzgerät Artikel-Nr. 17573, werksseitig 3 s
6. Einstellschutz auf Wunsch aktivieren	TwinBus Netzgerät Artikel-Nr. 17573

1) Ist werksseitig deaktiviert.

2) Weitere Informationen – siehe „Inbetriebnahme“ des Wohntelefons ab TwinBus Wohntelefon Artikel-Nr. 17630 im TwinBus System-Handbuch [ZXRGE1105210/12.15/3.AT Seite 51](#).



## Mehrfamilien- und Geschäftshaus mit separaten Etagentürstationen



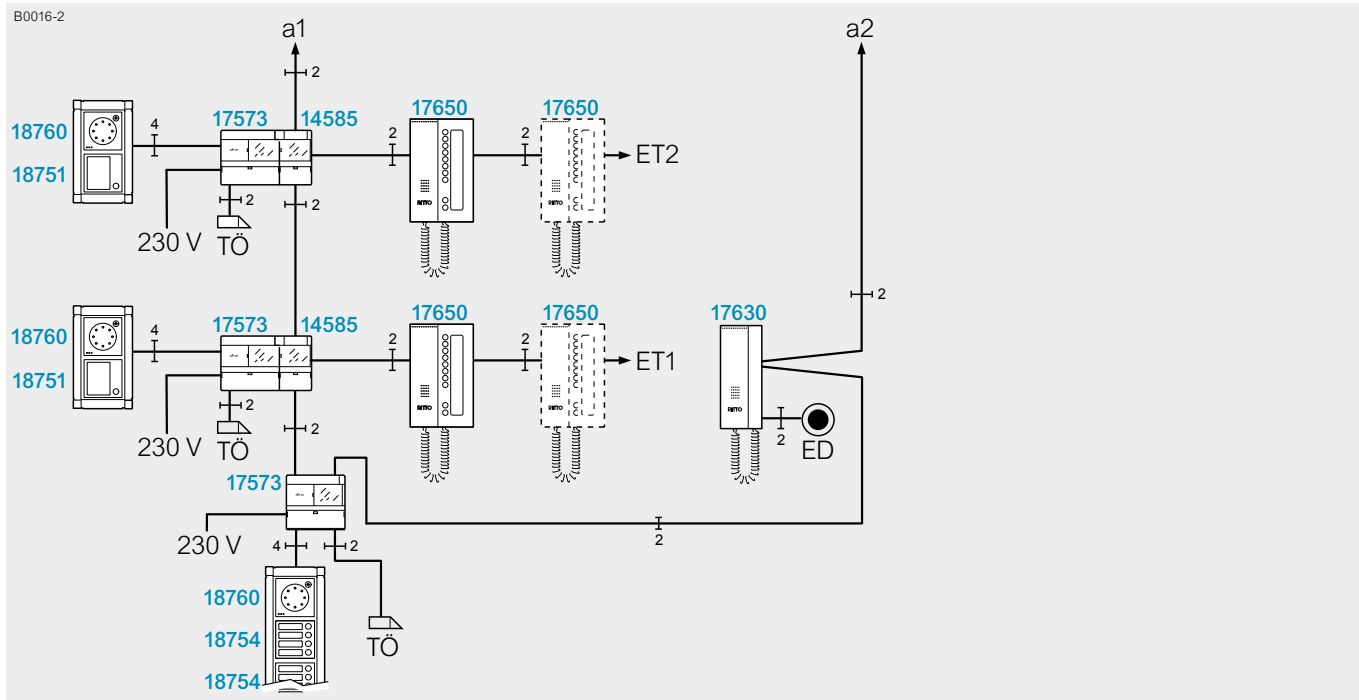





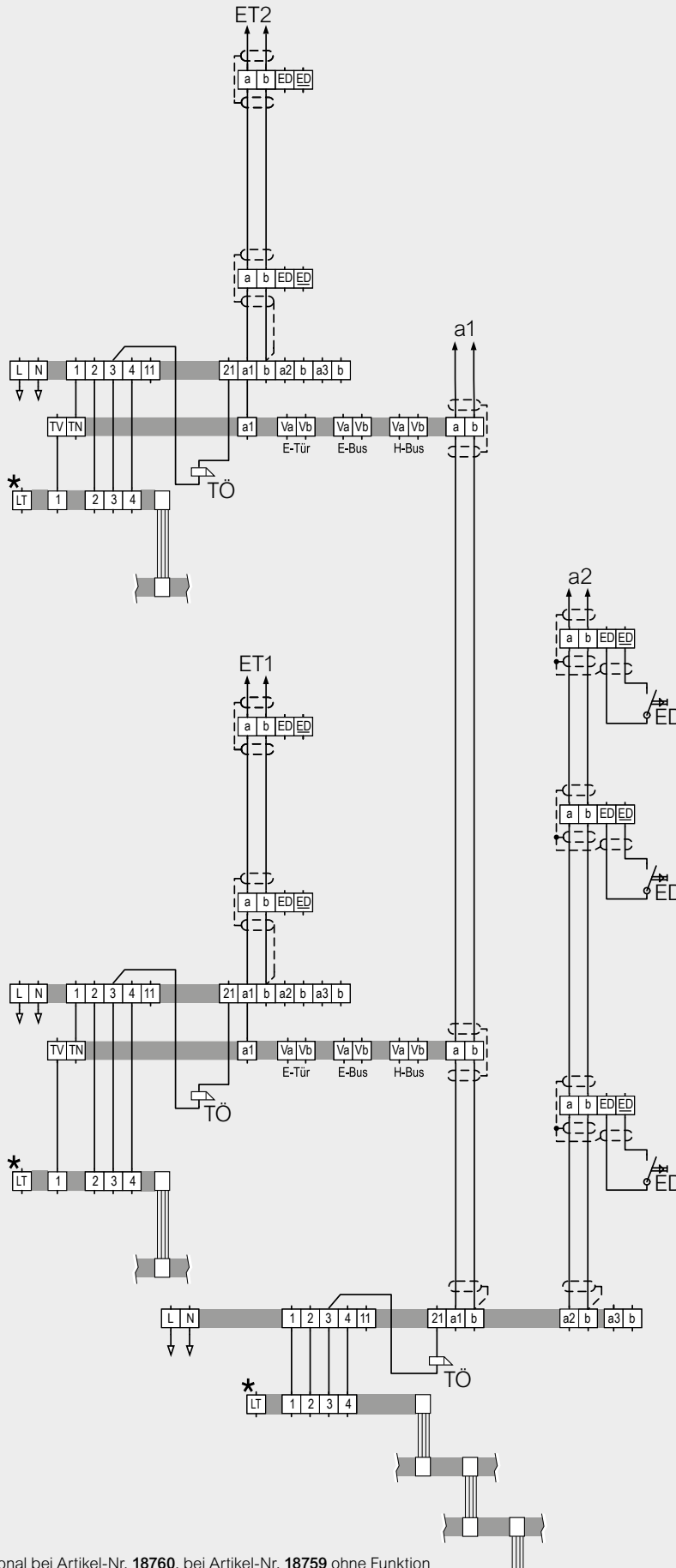









B0016-2



Mehrfamilien- und Geschäftshaus mit separaten Etagentürstationen

S0016-3



-  17650
-  17650
-  17573
-  14585
-  18759/18760
-  18751
-  17630
-  17650
-  17630
-  17650
-  17573
-  14585
-  17630
-  18759/18760
-  18751
-  17573
-  18759/18760
-  18754
-  18754

\* Optional bei Artikel-Nr. **18760**, bei Artikel-Nr. **18759** ohne Funktion

## Inbetriebnahme

Arbeitsschritt	Gerät
1. Einschalten	Leitungsschutzschalter bauseits
2. Speicher des Netzgeräts löschen <sup>3)</sup>	TwinBus Netzgeräte Artikel-Nr. <b>17573</b> für Hauptbuslinie und Etagenlinien
3. Einstellschutz deaktivieren <sup>1)</sup>	TwinBus Netzgeräte Artikel-Nr. <b>17573</b> für Hauptbuslinie und Etagenlinien
4. Mitlernmodus aktivieren <sup>2)</sup>	Etagensteuerung Artikel-Nr. <b>14585</b>
5. Türstation aktivieren <sup>3)</sup>	Türumschaltung Artikel-Nr. <b>14982</b>
6. Hauptklingeln einlernen <sup>4)</sup>	Haupttürstation und Sprechstellen auf Hauptbuslinie und Etagenlinie zuordnen
7. Mitlernmodus deaktivieren	Etagensteuerung Artikel-Nr. <b>14585</b>
8. Etagenklingeln einlernen <sup>4)</sup>	Etagentürstation und Sprechstellen
9. Interne Rufnummern einlernen <sup>4)</sup>	Sprechstellen mit interner Kommunikation
10. Schaltgerät einlernen <sup>3)</sup>	Schaltgerät Artikel-Nr. <b>14981</b>
11. Türöffnerzeit einstellen	TwinBus Netzgerät Artikel-Nr. <b>17573</b> an Etagen- und Haupttür, werksseitig 3 s
12. Einstellschutz auf Wunsch aktivieren	TwinBus Netzgerät Artikel-Nr. <b>17573</b> für Hauptbuslinie und Etagenlinie

1) Ist werksseitig deaktiviert.

2) Die Schritte 3. bis 9. sind für jede Etagenlinie zu wiederholen.

3) Optional.

4) Weitere Informationen – siehe „Inbetriebnahme“ des Wohntelefons ab TwinBus Wohntelefon Artikel-Nr. **17630** im TwinBus System-Handbuch [ZXRGE1105210/12.15/3.AT](#) Seite 51.

## 2.3 Video-Türsprechanlagen ohne internen Sprechverkehr

Montage, Anschluss und Inbetriebnahme einer TwinBus Anlage sind abhängig von der Anlagenauslegung und den verwendeten TwinBus Geräten. Im Folgenden finden Sie Hinweise um die Arbeiten auszuführen. Weitergehende Informationen können Sie den Beschreibungen der einzelnen TwinBus Geräte entnehmen.

### 2.3.1 Montage und Anschluss



**GEFAHR!**

**Elektrische Spannung.**

Gefahr für Personen durch elektrischen Schlag.  
Verbrennungsgefahr.  
Geräteschäden und Fehlfunktionen.

Gegenmaßnahmen:

- Schalten Sie zu Beginn der Arbeiten alle spannungsführenden Leitungen frei.
- Sichern Sie die ausgeschalteten Leitungen gegen irrtümliches Wiedereinschalten.
- Stellen Sie die Spannungsfreiheit fest. Erden und kurzschließen.
- Decken Sie benachbarte, unter Spannung stehende Teile ab.
- Alle Arbeiten und elektrische Anschlüsse müssen den nationalen Bestimmungen des jeweiligen Landes entsprechen (z. B. die VDE-Vorschriften in Deutschland) und von entsprechend ausgebildetem Fachpersonal durchgeführt werden.



**Hinweis:**

Die versilte Videoleitung Va/Vb kann generell mit in dem Kabel der abgeschirmten a/b-Leitung geführt werden. Bei dezentraler Spannungsversorgung der Videogeräte müssen die Verbindungsadern der Video-Sprechstellen Va/Vb und dem Netztrafo **16477** getrennt verlegt werden. Die letzte Video-Hausstation einer Video-Buslinie muss mit einem Abschlusswiderstand abgeschlossen werden. Bitte beachten Sie die Geräteanleitung.

### 2.3.2 Installation und Inbetriebnahme

Entnehmen Sie die Informationen zur Erstinbetriebnahme und Erweiterung einer TwinBus Türsprechanlage den folgenden Seiten.

#### Ein- oder Mehrfamilienhaus mit dezentraler bzw. zentraler Spannungsversorgung

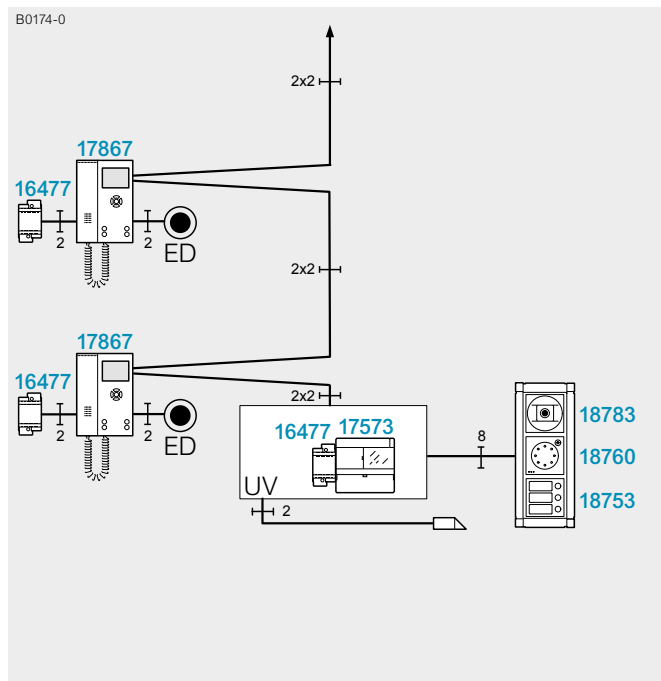

Videosystem mit dezentraler Spannungsversorgung

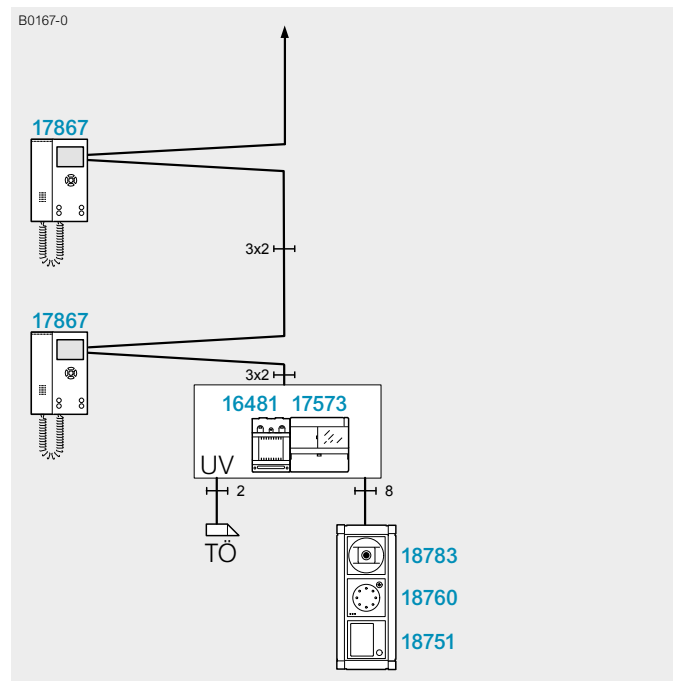

Videosystem mit zentraler Spannungsversorgung

S0247-0

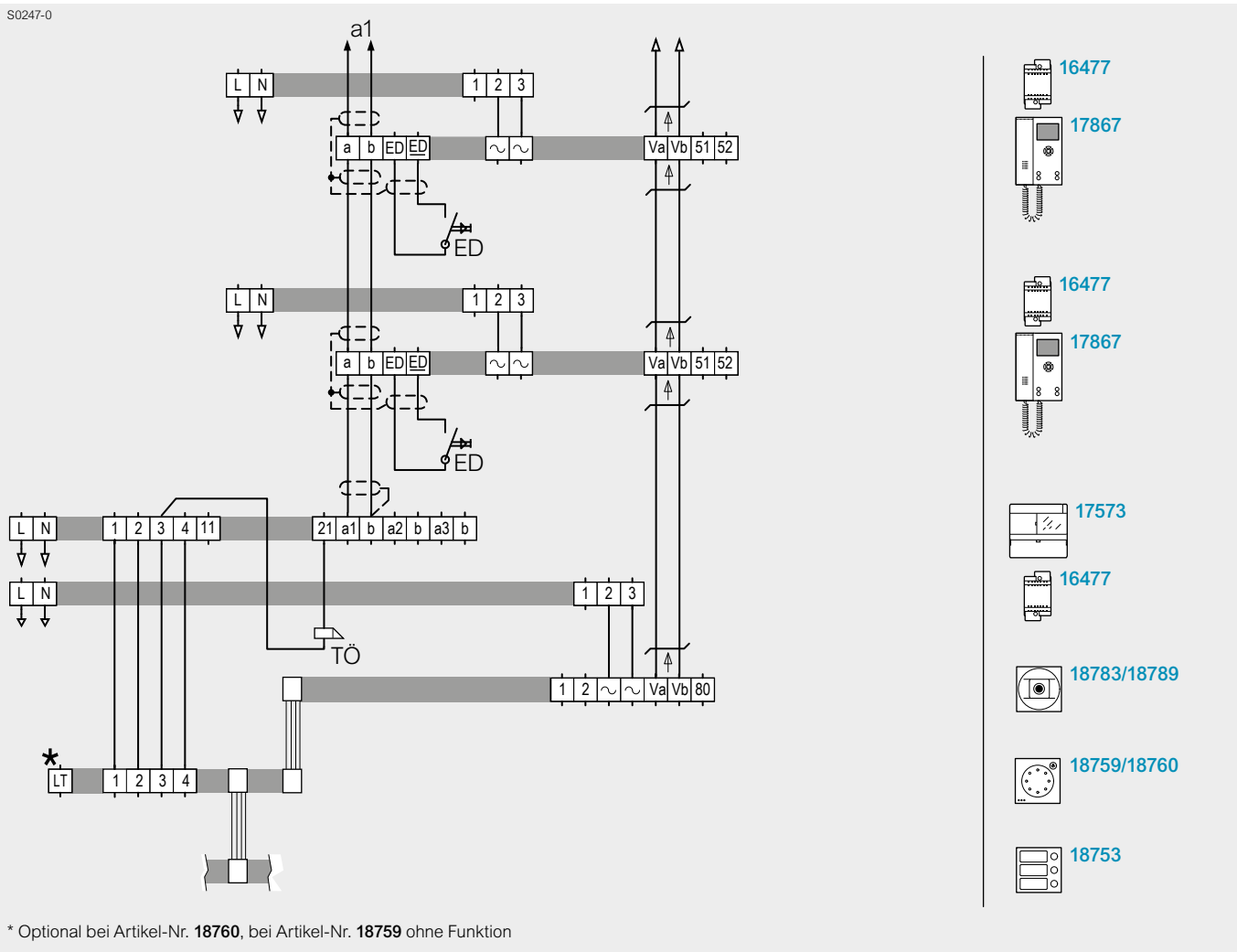

Videosystem mit dezentraler Spannungsversorgung

S0248-0

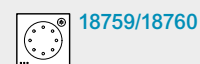
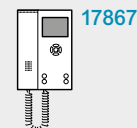
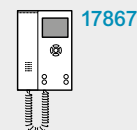
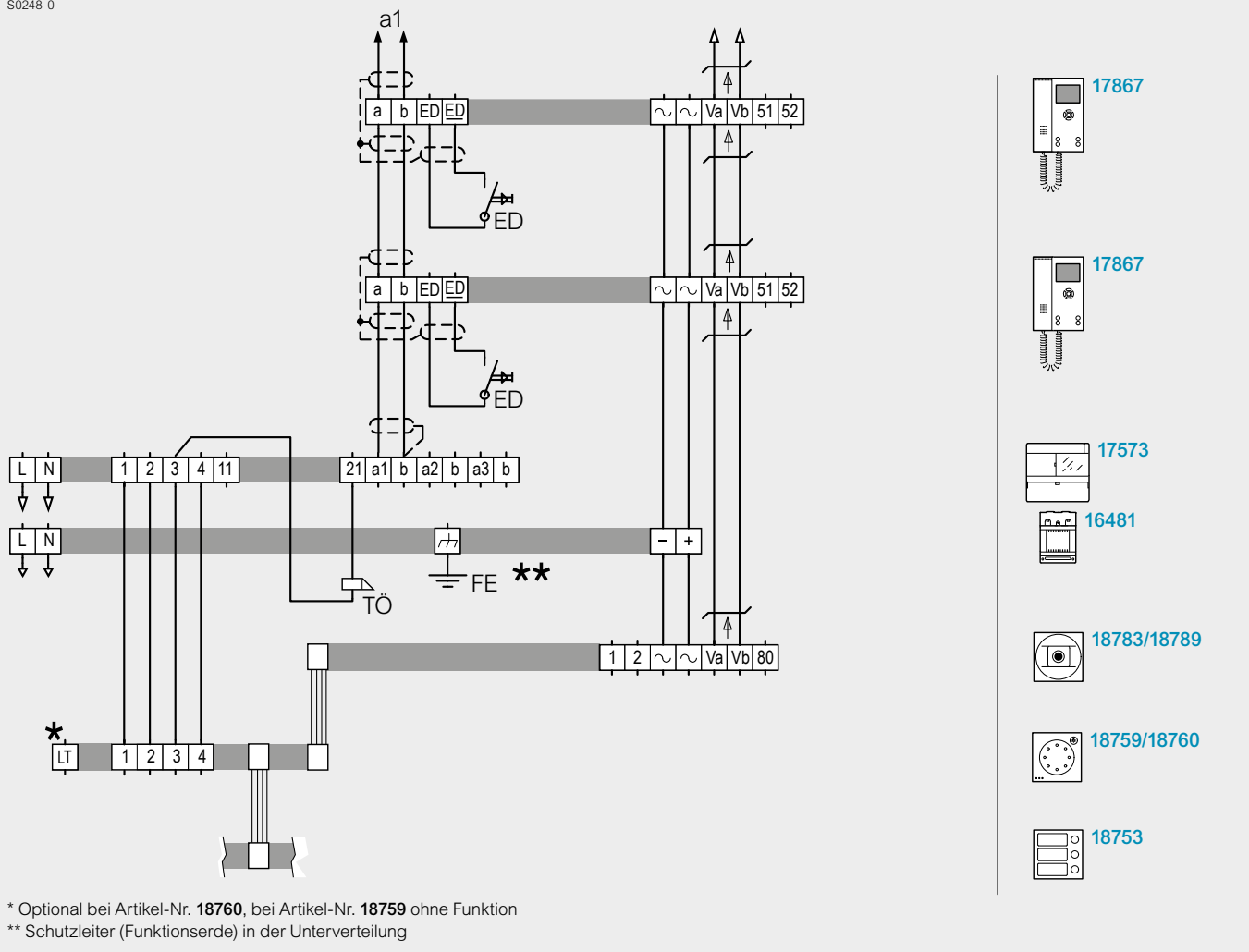

Videosystem mit zentraler Spannungsversorgung

## Inbetriebnahme

Arbeitsschritt	Gerät
1. Einschalten	Leitungsschutzschalter bauseits
2. Einstellschutz deaktivieren <sup>1)</sup>	TwinBus Netzgerät Artikel-Nr. <b>17573</b>
3. Hauptklingeln einlernen <sup>2)</sup>	Haupttürstation und Sprechstellen zuordnen
4. Türöffnerzeit einstellen	TwinBus Netzgerät Artikel-Nr. <b>17573</b> , werksseitig 3 s
5. Einstellschutz auf Wunsch aktivieren	TwinBus Netzgerät Artikel-Nr. <b>17573</b>

1) Ist werksseitig deaktiviert.

2) Weitere Informationen zu TwinBus Video-Hausstation Artikel-Nr. **RGE17865**, **RGE17867** finden Sie im TwinBus System-Handbuch **ZXRGE1105210/12.15/3.AT** Seite 67.

## Mehrfamilienhaus mit Steigleitung im Treppenhaus

B0170-0

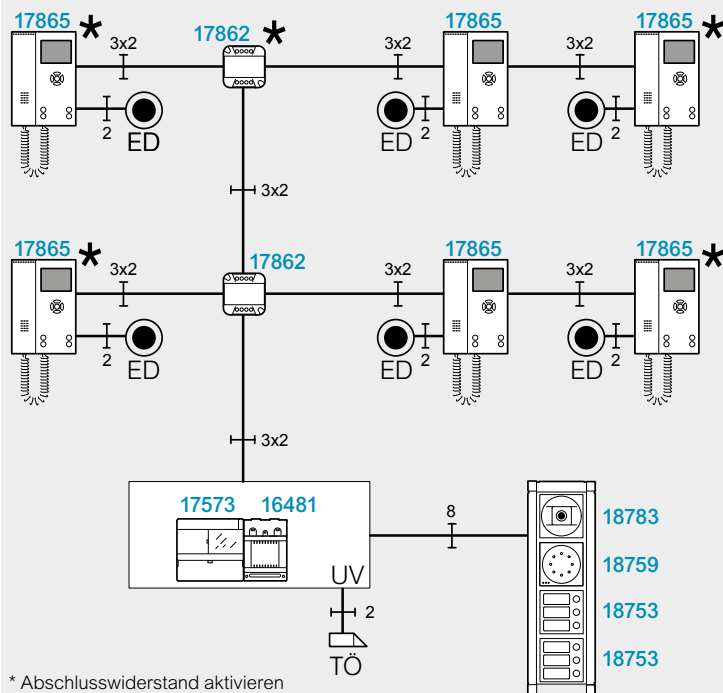

Video-Türsprechanlage im Mehrfamilienhaus mit Steigleitung im Treppenhaus

### Inbetriebnahme

Arbeitsschritt	Gerät
1. Einschalten	Leitungsschutzschalter bauseits
2. Gerät in Betrieb nehmen <sup>1)</sup>	TwinBus Video-Linienverteiler Artikel-Nr. <b>14813</b>
3. Einstellschutz deaktivieren <sup>2)</sup>	TwinBus Netzgerät Artikel-Nr. <b>17573</b>
4. Hauptklingeln einlernen <sup>3)</sup>	Türstationen und Sprechstellen zuordnen
5. Türöffnerzeit einstellen	TwinBus Netzgerät Artikel-Nr. <b>17573</b> , werksseitig 3 s
6. Einstellschutz auf Wunsch aktivieren	TwinBus Netzgerät Artikel-Nr. <b>17573</b>

1) Optional.

2) Ist werksseitig deaktiviert.

3) Weitere Informationen zu „Inbetriebnahme“ der Video-Hausstation TwinBus Video-Hausstation Artikel-Nr. **RGE17865, RGE17867** finden Sie im TwinBus System-Handbuch [ZXRGE1105210/12.15/3.AT](#) Seite 67.

S0249-0

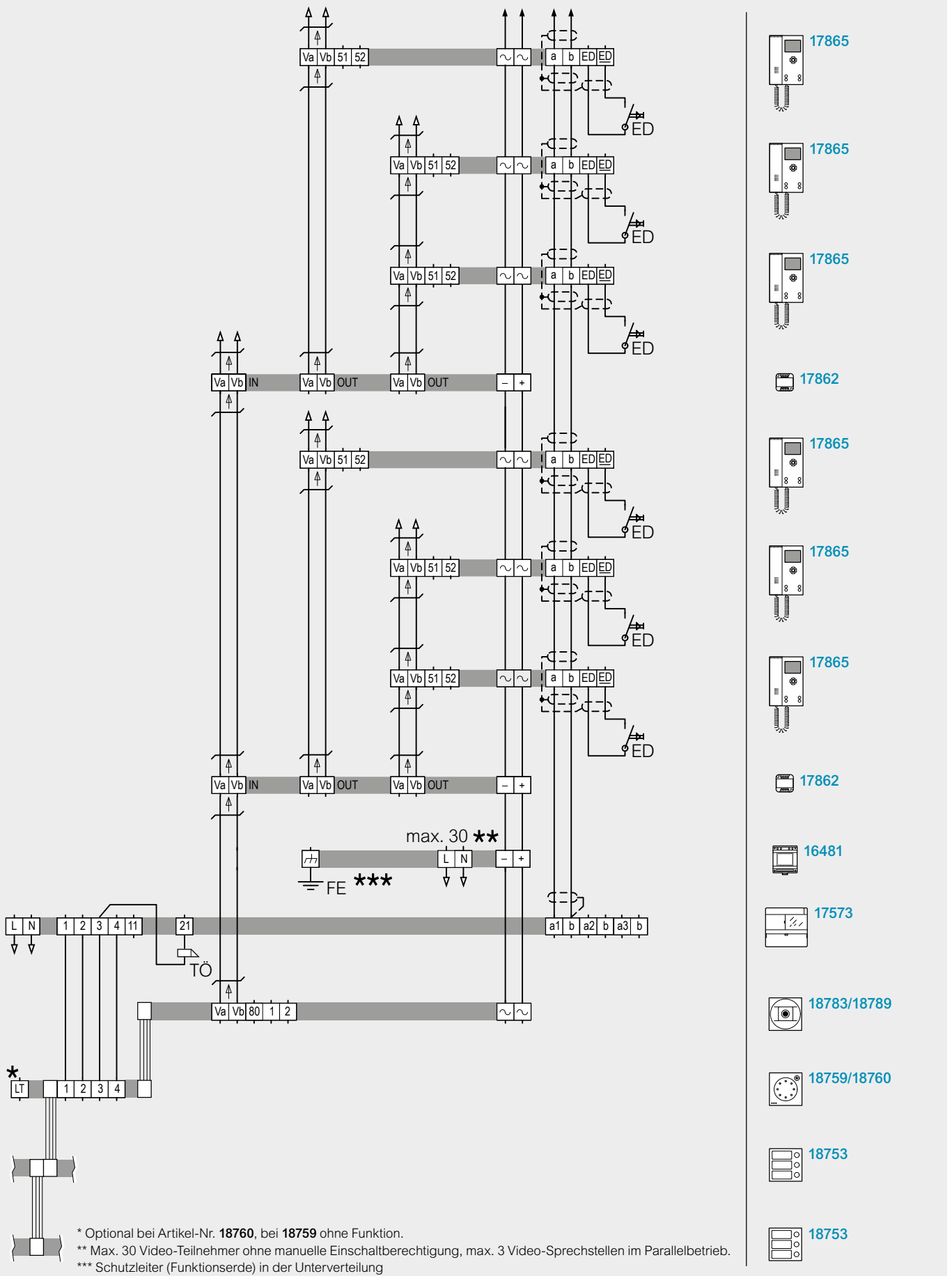



## Mehrfamilienhaus mit drei Hauptbuslinien ohne interne Kommunikation

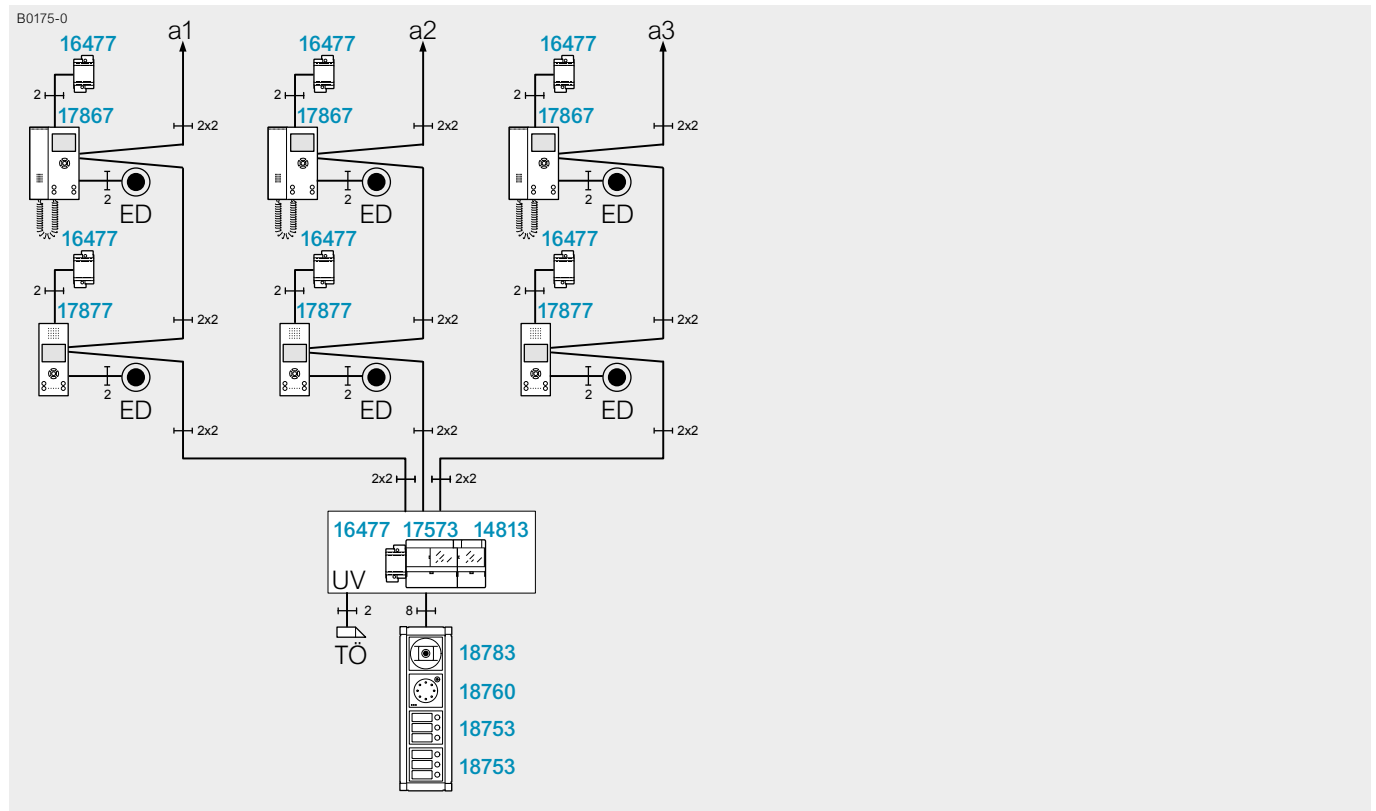

S0250 -0

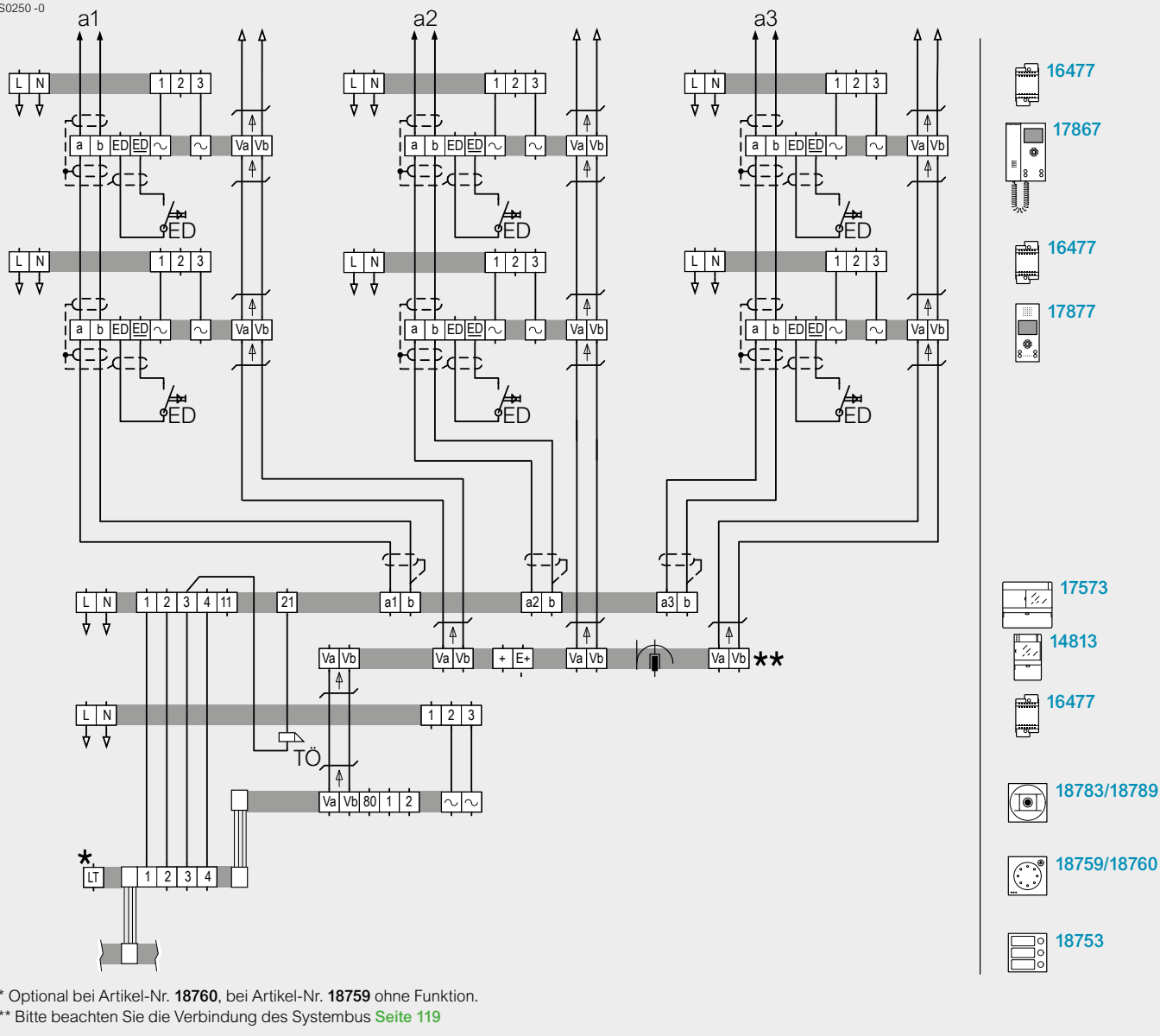

Mehrfamilienhaus mit drei Hauptbuslinien (dezentrale Spannungsversorgung)

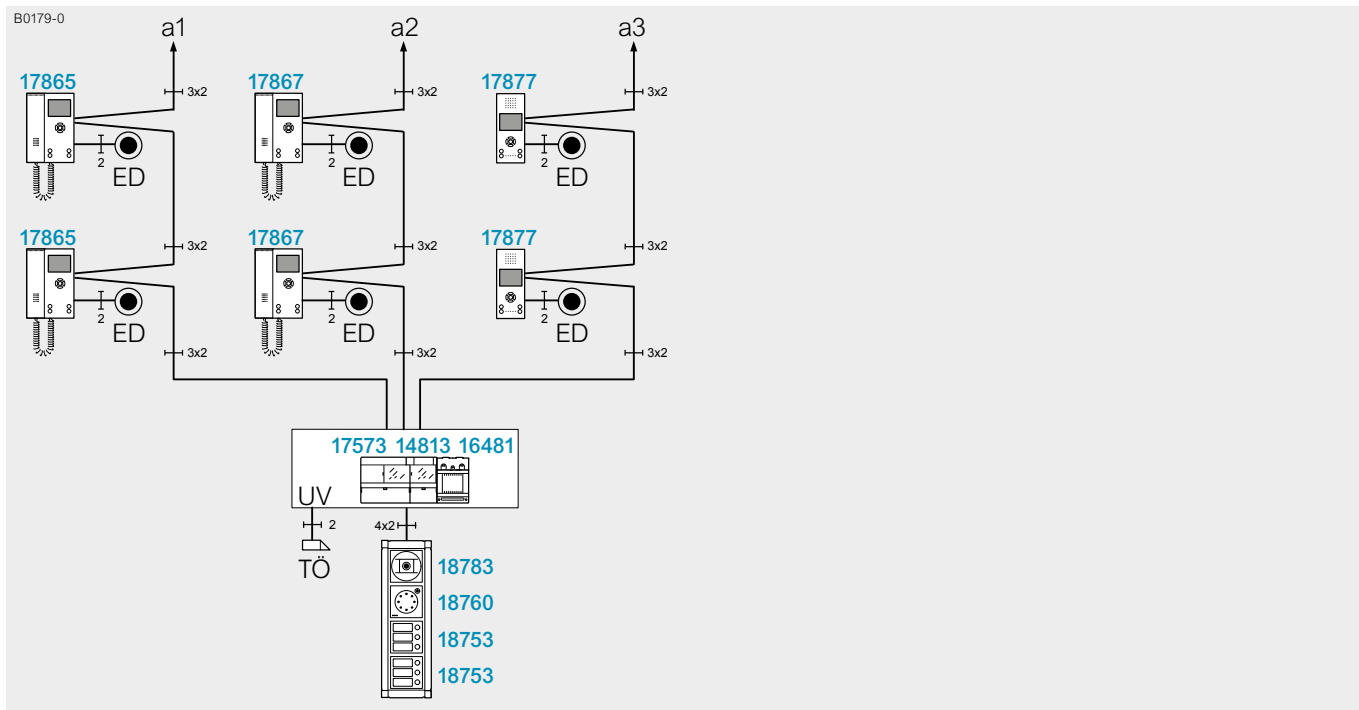

Mehrfamilienhaus mit drei Hauptbuslinien ohne interne Kommunikation (zentrale Spannungsversorgung)

S0251-0

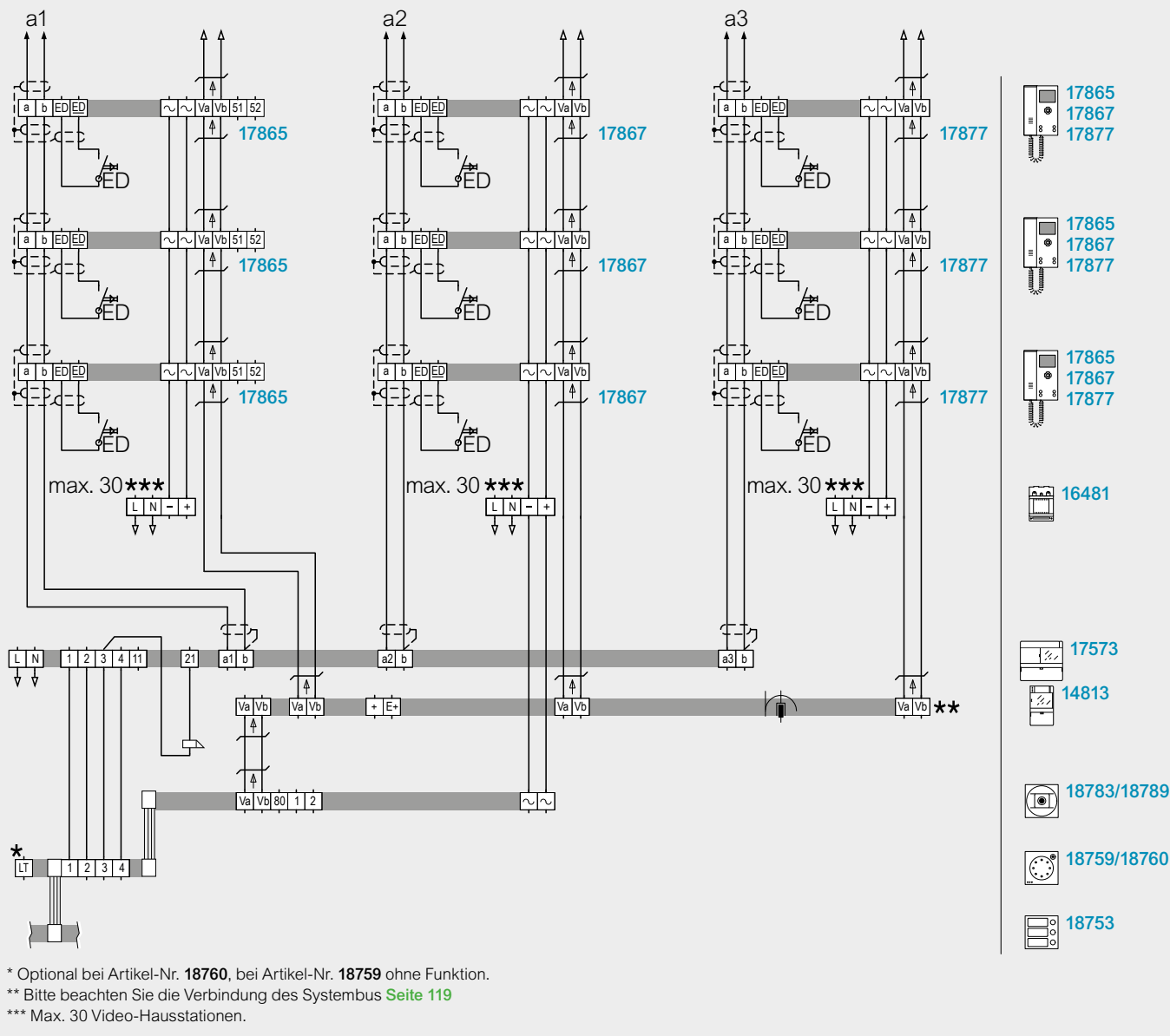

Mehrfamilienhaus mit drei Hauptbuslinien (zentrale Spannungsversorgung)

## Inbetriebnahme

Arbeitsschritt	Gerät
1. Einschalten	Leitungsschutzschalter bauseits
2. Einstellschutz deaktivieren <sup>1)</sup>	TwinBus Netzgerät Artikel-Nr. <b>17573</b>
3. Hauptklingeln einlernen <sup>2)</sup>	Haupttürstation und Sprechstellen zuordnen
4. Türöffnerzeit einstellen	TwinBus Netzgerät Artikel-Nr. <b>17573</b> , werksseitig 3 s
5. Einstellschutz auf Wunsch aktivieren	TwinBus Netzgerät Artikel-Nr. <b>17573</b>

1) Optional.

2) Ist werksseitig deaktiviert.

3) Weitere Informationen zu „Inbetriebnahme“ der Video-Hausstation TwinBus Video-Hausstation Artikel-Nr. **RGE17865, RGE17867** finden Sie im TwinBus System-Handbuch [ZXRGE1105210/12.15/3.AT Seite 67](#).

## Mehrfamilienhaus mit drei Hauptbuslinien und zwei Türstationen

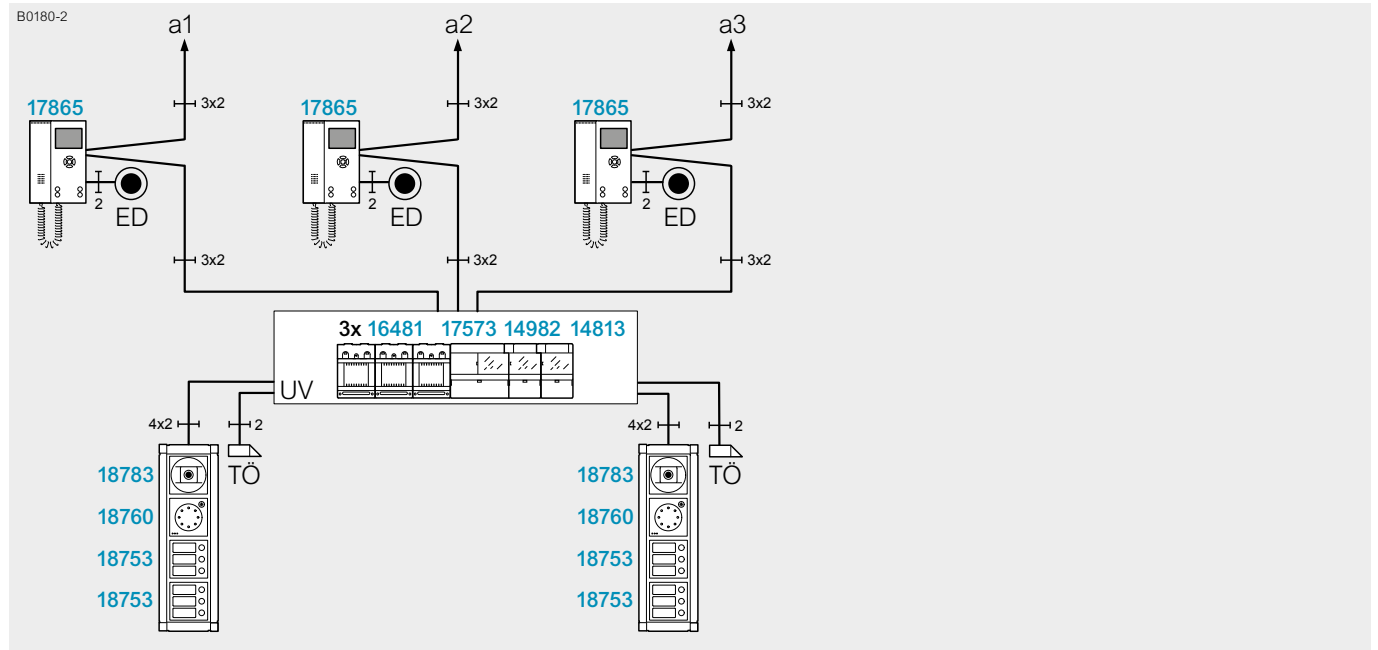

Mehrfamilienhaus mit drei Hauptbuslinien und 2 Türstationen (zentrale Spannungsversorgung)

S0252-0

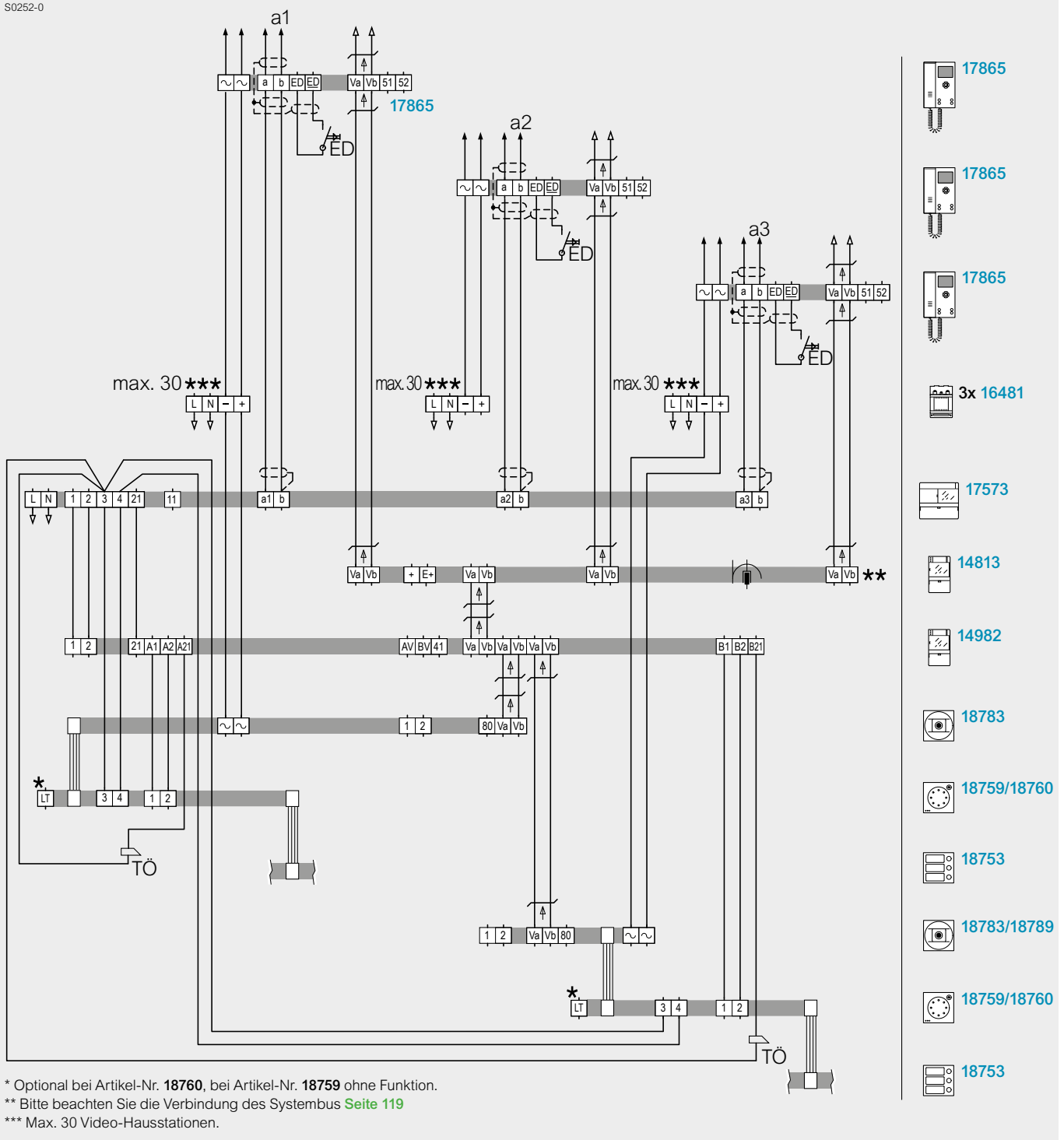

Mehrfamilienhaus mit drei Hauptbuslinien und 2 Türstationen (zentrale Spannungsversorgung)

## Inbetriebnahme

Arbeitsschritt	Gerät
1. Einschalten	Leitungsschutzschalter bauseits
2. Gerät in Betrieb nehmen <sup>1)</sup>	TwinBus Video-Linienverteiler Artikel-Nr. <b>14813</b>
3. Einstellschutz deaktivieren <sup>2)</sup>	TwinBus Netzgerät Artikel-Nr. <b>17573</b>
4. Türstation aktivieren	Türumschaltung Artikel-Nr. <b>14982</b>
5. Hauptklingeln einlernen <sup>3)</sup>	Türstationen und Sprechstellen zuordnen
6. Türöffnerzeit einstellen	TwinBus Netzgerät Artikel-Nr. <b>17573</b> , werksseitig 3 s
7. Einstellschutz auf Wunsch aktivieren	TwinBus Netzgerät Artikel-Nr. <b>17573</b>

1) Optional.

2) Ist werksseitig deaktiviert.

3) Weitere Informationen zu „Inbetriebnahme“ der Video-Hausstation TwinBus Video-Hausstation Artikel-Nr. **RGE17865, RGE17867** finden Sie im TwinBus System-Handbuch [ZXRGE1105210/12.15/3.AT](#) Seite 67.

## Mehrfamilien- und Geschäftshaus mit separaten Etagentürstationen ohne interne Kommunikation

B0181-0

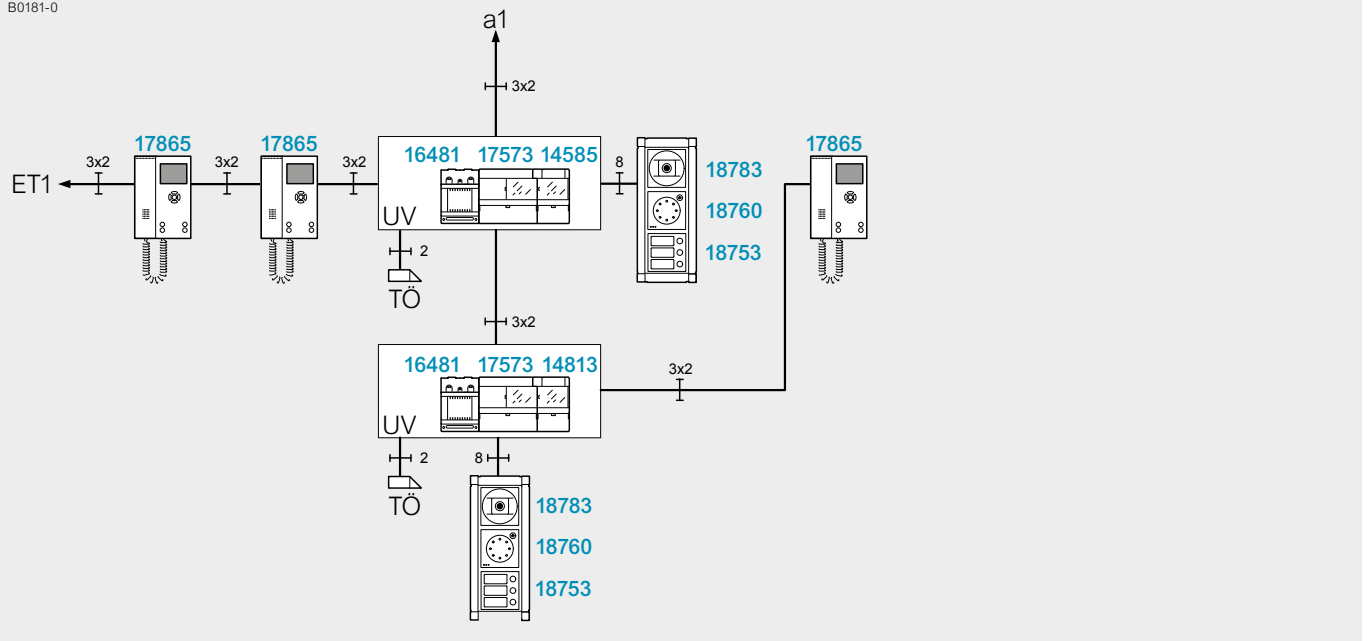

Mehrfamilien- und Geschäftshaus mit separaten Etagentürstationen ohne interne Kommunikation



S0253-1

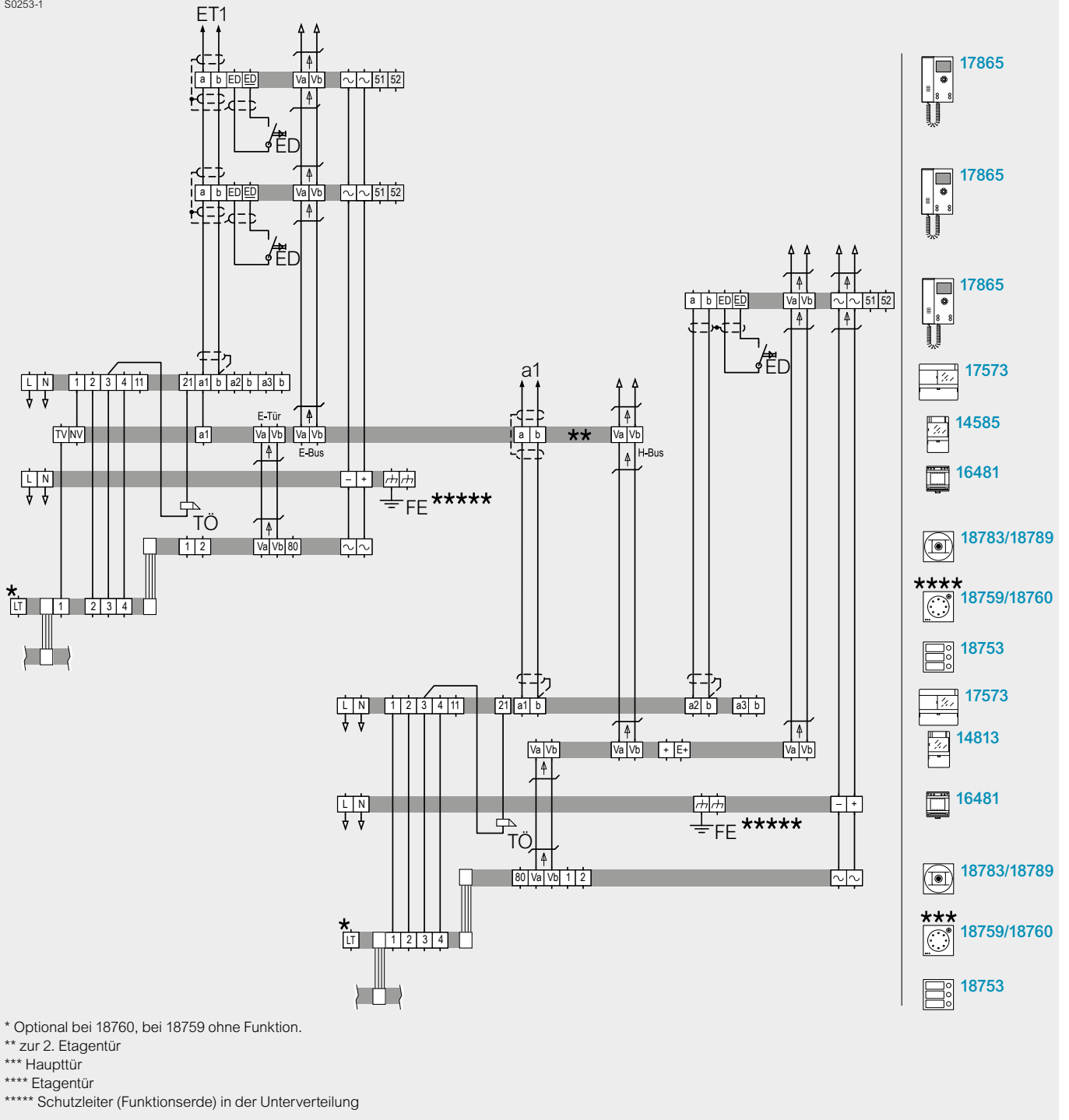

Mehrfamilien- und Geschäftshaus mit separaten Etagentürstationen (zentrale Spannungsversorgung)

## Inbetriebnahme

Arbeitsschritt	Gerät
1. Einschalten	Leitungsschutzschalter bauseits
2. Speicher des Netzgeräts löschen	TwinBus Netzgeräte Artikel-Nr. <b>17573</b> für Hauptbuslinie und Etagenlinien
3. Gerät in Betrieb nehmen <sup>1)</sup>	TwinBus Kameraumschalter Artikel-Nr. <b>14915</b> TwinBus Video-Linienverteiler Artikel-Nr. <b>14813</b> TwinBus Anschlussadapter für KOAX Artikel-Nr. <b>14811</b>
4. Einstellschutz deaktivieren <sup>2)</sup>	TwinBus Netzgeräte Artikel-Nr. <b>17573</b> für Hauptbuslinie und Etagenlinien
5. Mitlernmodus aktivieren <sup>3)</sup>	Etagensteuerung Artikel-Nr. <b>14585</b>
6. Türstation aktivieren <sup>1)</sup>	Türumschaltung Artikel-Nr. <b>14982</b>
7. Hauptklingeln einlernen <sup>4)</sup>	Haupttürstation und Sprechstellen auf Hauptbuslinie und Etagenlinie zuordnen
8. Mitlernmodus deaktivieren	Etagensteuerung Artikel-Nr. <b>14585</b>
9. Etagenklingeln einlernen	Etagentürstation und Sprechstellen
10. Schaltgerät anlernen <sup>1)</sup>	Schaltgerät Artikel-Nr. <b>14981</b>
11. Türöffnerzeit einstellen	TwinBus Netzgerät Artikel-Nr. <b>17573</b> an Etagen- und Haupttür, werksseitig 3 s
12. Einstellschutz auf Wunsch aktivieren	TwinBus Netzgerät Artikel-Nr. <b>17573</b> für Hauptbuslinie und Etagenlinie

1) Optional.

2) Ist werksseitig deaktiviert.

3) Die Schritte 4. bis 9. sind für jede Etagenlinie zu wiederholen.

4) Weitere Informationen zu „Inbetriebnahme“ der Video-Hausstation TwinBus Video-Hausstation Artikel-Nr. **RGE17865, RGE17867** finden Sie im TwinBus System-Handbuch [ZXRGE1105210/12.15/3.AT](#) Seite 67.

## Video-Türsprechanlage mit Linienschalter (sternförmige Verdrahtung)

B0177-0

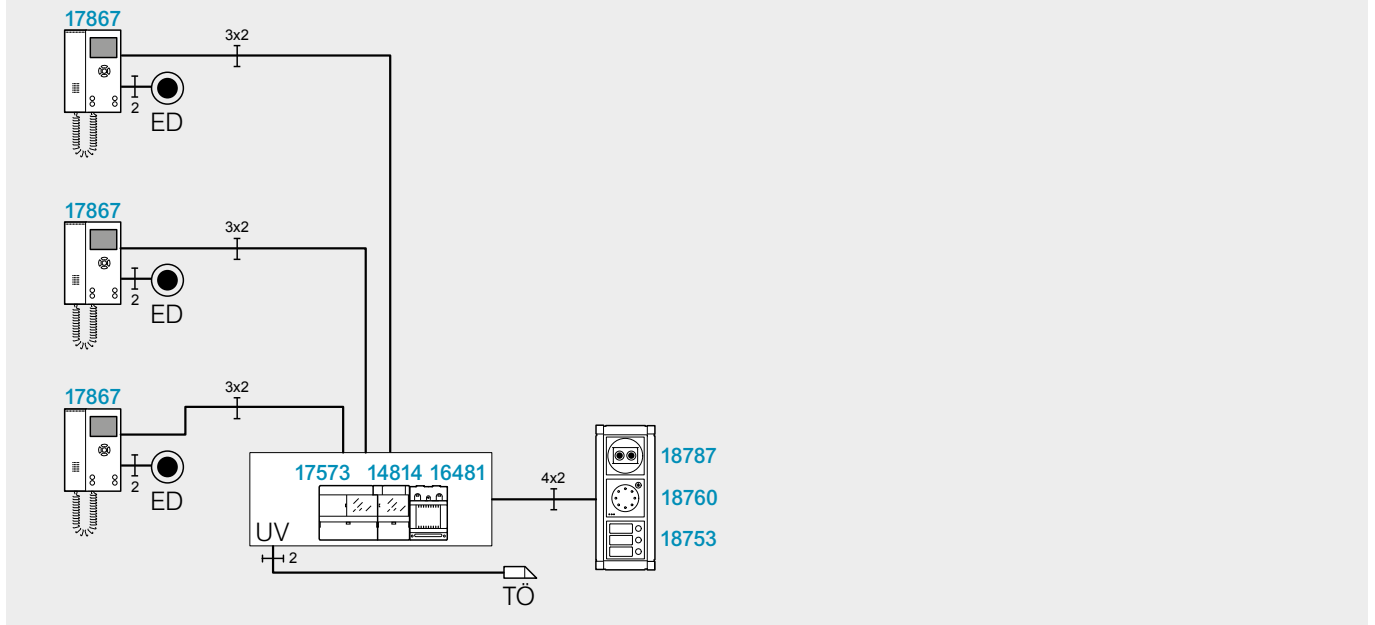

Video-Türsprechanlage mit Linienschalter

S0256-0

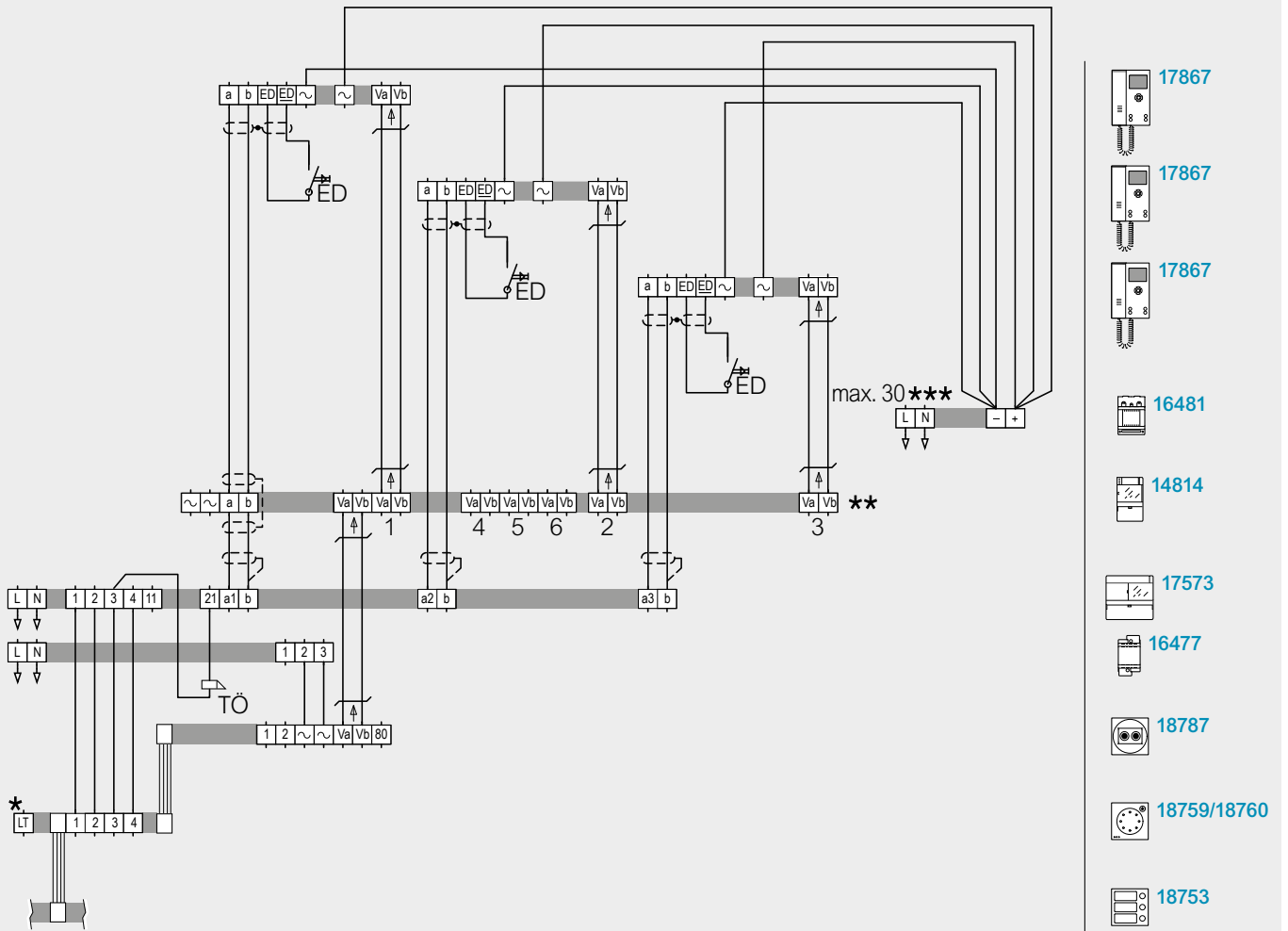

\* Optional bei Artikel-Nr. **18760**, bei Artikel-Nr. **18759** ohne Funktion.  
 \*\* Bitte beachten Sie die Verbindung des Systembus [Seite 119](#)  
 \*\*\* Max. 30 Video-Hausstationen.  
 \*\*\*\* Schutzleiter (Funktionserde) in der Unterverteilung

Video-Türsprechanlage mit Linienschalter (zentrale Spannungsversorgung)

## Inbetriebnahme

Arbeitsschritt	Gerät
1. Einschalten	Leitungsschutzschalter bauseits
2. Speicher des Netzgeräts löschen	TwinBus Netzgerät Artikel-Nr. <b>17573</b>
3. Einstellschutz deaktivieren <sup>1)</sup>	TwinBus Netzgerät Artikel-Nr. <b>17573</b>
4. Mitlernmodus aktivieren	TwinBus Linienschalter Artikel-Nr. <b>14814</b>
5. Hauptklingeln einlernen <sup>2)</sup>	Türstation und Sprechstellen zuordnen
6. Mitlernmodus deaktivieren	TwinBus Linienschalter Artikel-Nr. <b>14814</b>
7. Türöffnerzeit einstellen	TwinBus Netzgerät Artikel-Nr. <b>17573</b> , werksseitig 3 s
8. Einstellschutz auf Wunsch aktivieren	TwinBus Netzgerät Artikel-Nr. <b>17573</b>

1) Ist werksseitig deaktiviert.

2) Weitere Informationen zu „Inbetriebnahme“ der Video-Hausstation TwinBus Video-Hausstation Artikel-Nr. **RGE17865**, **RGE17867** finden Sie im TwinBus System-Handbuch **ZXRGE1105210/12.15/3.AT** [Seite 67](#).

## 2.4 Video-Türsprechanlagen mit internem Sprechverkehr

Montage, Anschluss und Inbetriebnahme entsprechen einer Video-Türsprechanlage ohne internen Sprechverkehr.  
Bitte beachten Sie das Kapitel 2.3.

Als zusätzlicher Arbeitsschritt muss den Video-Hausstationen bzw. Video-Freisprechstellen die interne Rufnummer eingelernt werden. Siehe dazu „Inbetriebnahme“ der Video-Hausstation TwinBus Video-Hausstation Artikel-Nr. **RGE17865, RGE17867** finden Sie im TwinBus System-Handbuch [ZXRGE1105210/12.15/3.AT](#) Seite 67.

TwinBus

Audio

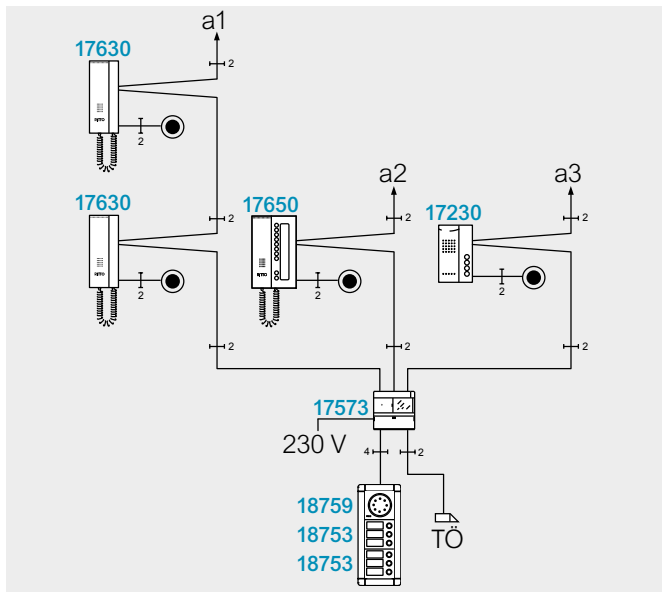

Türsprechanlage für das Ein- oder Mehrfamilienhaus mit 3 Buslinien

Anzahl	Geräte/Komponenten	Art.-Nr.
3	Hauptbuslinien (a1 bis a3)	
1	Netzgerät	<b>17573</b>
3 x 1...30	Sprechstellen (z. B. Wohntelefone)	z.B. <b>17630</b>
1	Portier Türstation mit Türsprechmodul Tastenmodul	z.B. <b>18833</b> <b>18759</b> <b>18753</b>
1	Türöffner (TÖ)	bauseits

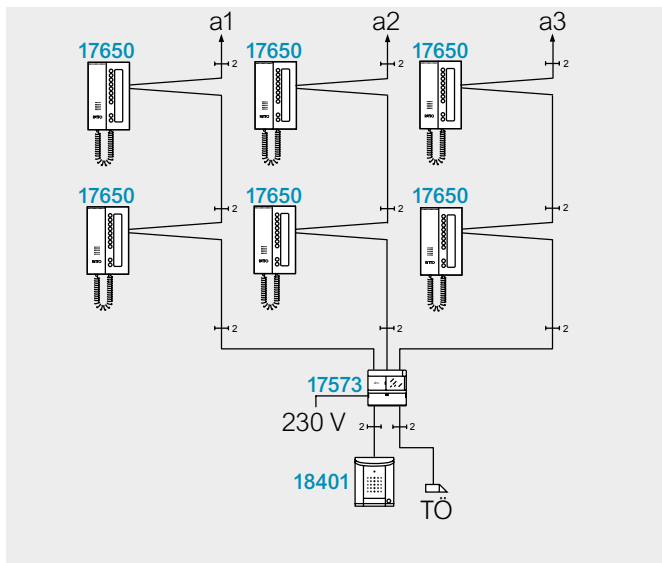

Türsprechanlage für das Einfamilienhaus mit internem Sprechverkehr

Anzahl	Geräte/Komponenten	Art.-Nr.
1...3	Hauptbuslinien (a1 bis a3)	
1	Netzgerät	<b>17573</b>
1...8	Wohntelefone Komfort	<b>17650</b>
1	Türstation Entravox	<b>18401</b>
1	Türöffner (TÖ)	bauseits

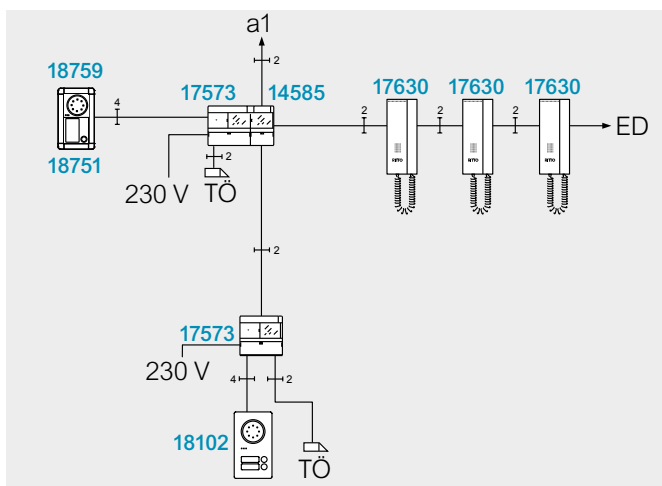

Türsprechanlage für das Mehrfamilienhaus bzw. Geschäftshaus mit separaten Etagentürstationen

Anzahl	Geräte/Komponenten	Art.-Nr.
1	Hauptbuslinie (a1)	
1	Etagenbuslinie (ET)	
2	Netzgeräte	<b>17573</b>
1...30	Wohntelefone	<b>17630</b>
1	Etagensteuerung	<b>14585</b>
1	Acero Türstation	<b>18102</b>
1	Portier Etagentürstation mit Türsprechmodul Tastenmodul	z.B. <b>18832</b> <b>18759</b> <b>18751</b>
2	Türöffner (TÖ)	bauseits

## TwinBus

### Audio

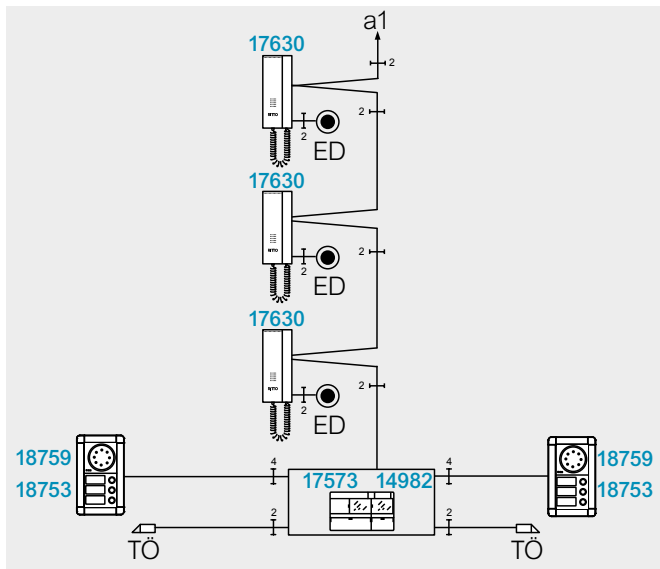

Türsprechanlage für das Ein- oder Mehrfamilienhaus mit Türumschaltung

Anzahl	Geräte/Komponenten	Art.-Nr.
1	Hauptbuslinien (a1)	
1	Netzgerät	<b>17573</b>
1	Türumschaltung	<b>14982</b>
1...30	Sprechstellen (z. B. Wohntelefone)	z. B. <b>17630</b>
2	Portier Türstationen mit Türsprechmodul Tastenmodul	z. B. <b>18832</b> <b>18759</b> <b>18753</b>
2	Türöffner (TÖ)	bauseits

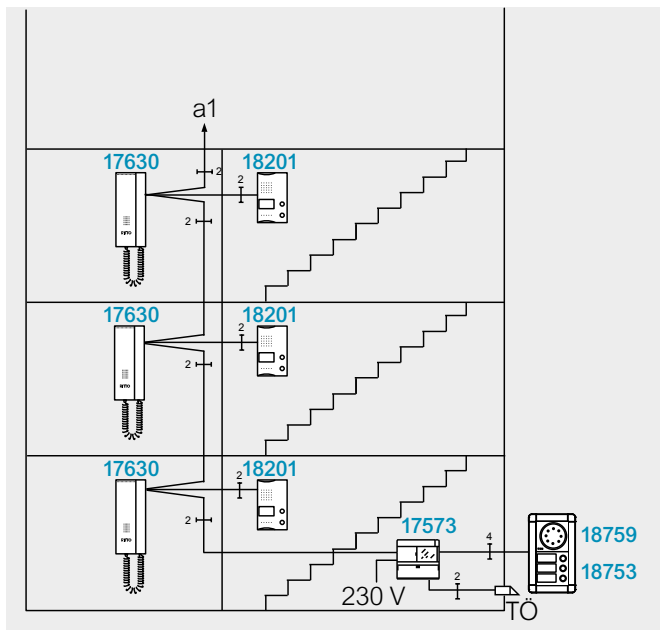

Türsprechanlage für das Mehrfamilienhaus mit Treppenhäustation für die Kommunikation zwischen Treppenhaus und Wohnung mit internem Sprechverkehr

Anzahl	Geräte/Komponenten	Art.-Nr.
1	Hauptbuslinien (a1)	
1	Netzgerät	<b>17573</b>
1...30	Sprechstellen (z. B. Wohntelefone)	z. B. <b>17630</b>
1...30	Treppenhaus-Türstationen	<b>18201</b>
1	Portier Türstation mit Türsprechmodul Tastenmodul	z. B. <b>18832</b> <b>18759</b> <b>18753</b>
1	Türöffner (TÖ)	bauseits

TwinBus

Audio + Telekommunikation

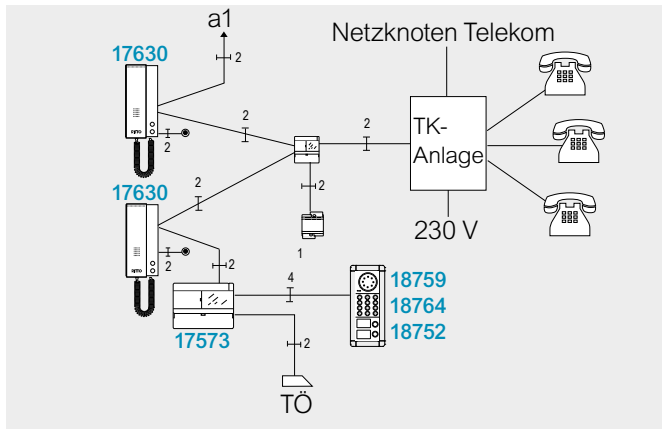

Türsprechanlage mit TK-Adapter zum Anschluß an einen a/b-Port einer bauseitigen Telefonanlage

Anzahl	Geräte / Komponenten	Art.-Nr.
1	Hauptbuslinie (a1)	
1	Netzgerät	17573
1	TK-Adapter a/b	RGE17585
1	Netztrafo	16477
1...29	Wohntelefone (optional)	17630
1	Portier Türstation mit Türsprechmodul Codiermodul Tastenmodul	z. B. 18833 18759 18764 18752
1	TK-Anlage	bauseits
1	Türöffner (TÖ)	bauseits
1...	Amtstelefone	bauseits



## TwinBus

### Video

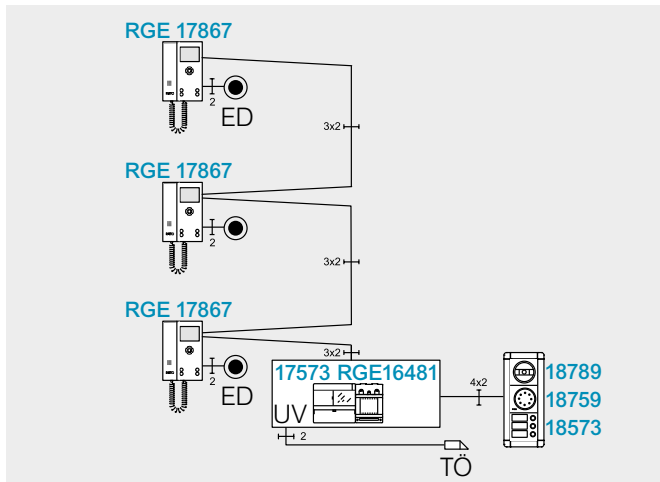

Video-Türsprechanlage für das Ein- oder Mehrfamilienhaus mit zentraler Speisung

Anzahl	Geräte/Komponenten	Art.-Nr.
1	Hauptbuslinie (a1)	
1	Netzgerät	17573
1	Video-Netzgerät	RGE16481
1...30	Sprechstellen (z. B. Video-Hausstationen Color)	z. B. RGE17867
1	Portier Türstation mit Türsprechmodul, Tastenmodul, Kameramodul Color mechanisch verstellbar	z. B. 18833, 18759, 18753, 18789
1	Türöffner (TÖ)	bauseits

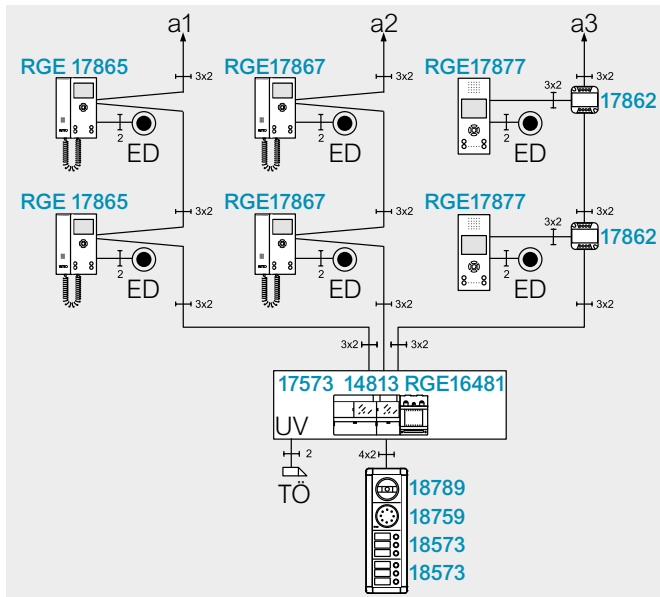

Video-Türsprechanlage für das Ein- oder Mehrfamilienhaus mit 3 Hauptbuslinien, zentraler Speisung, Linienverteiler und UP-Verteiler

Anzahl	Geräte/Komponenten	Art.-Nr.
3	Hauptbuslinie (a1...a3)	
1	TwinBus Netzgerät	17573
1	Linienverteiler,	14813
1...	UP-Videoverteiler	17862
1...	Video-Netzgerät (pro 30 Sprechstellen)	RGE16481
1...	Sprechstellen (z. B. Video-Hausstationen Color)	z. B. RGE17867
1	Portier Türstation mit Türsprechmodul, Tastenmodul, Kameramodul Color mechanisch verstellbar	z. B. 18834, 18759, 18753, 18789
1	Türöffner (TÖ)	bauseits

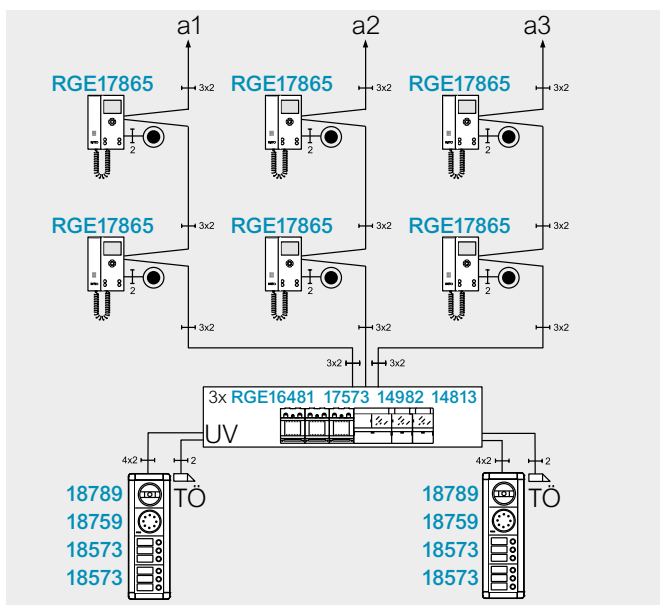

Video-Türsprechanlage für das Ein- oder Mehrfamilienhaus mit zentraler Speisung und Türumschaltung

Anzahl	Geräte/Komponenten	Art.-Nr.
3	Hauptbuslinie (a1... c3)	
1	TwinBus Netzgerät	17573
1	Türumschaltung	14982
1...3	Video-Netzgerät (pro 30 Sprechstellen)	RGE16481
1	Video-Verteiler	14813
1...90	Sprechstellen (z. B. Video-Hausstationen Komfort)	z. B. RGE17865
2	Portier Türstationen mit Türsprechmodul, Tastenmodul, Kameramodul Color mechanisch verstellbar	z. B. 18833, 18759, 18753, 18789
2	Türöffner (TÖ)	bauseits

TwinBus

Video

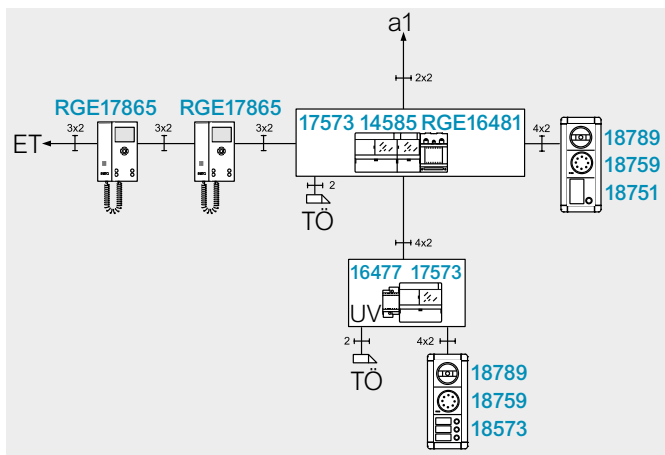

Video-Türsprechanlage für das Mehrfamilienhaus bzw. Geschäftshaus mit separaten Etagentürstationen

Anzahl	Geräte/Komponenten	Art.-Nr.
1	Hauptbuslinien (a1)	
1	Etagenlinie (ET)	
2	Netzgeräte	17573
1	Etagensteuerung	14585
1...30	Sprechstellen (z. B. Video-Hausstation Komfort)	z. B. RGE17865
1	Video-Netzgerät	RGE16481
1	Portier Haupttürstation mit Türsprechmodul, Tastenmodul, Kameramodul Color mechanisch verstellbar (mit Netztrafo 16477)	z.B. 18833, 18759, 18753, 18789
1	Portier Etagentürstation mit Türsprechmodul, Tastenmodul, Kameramodul Color mechanisch verstellbar	z.B. 18833, 18759, 18751, 18789
2	Türöffner (TÖ)	bauseits

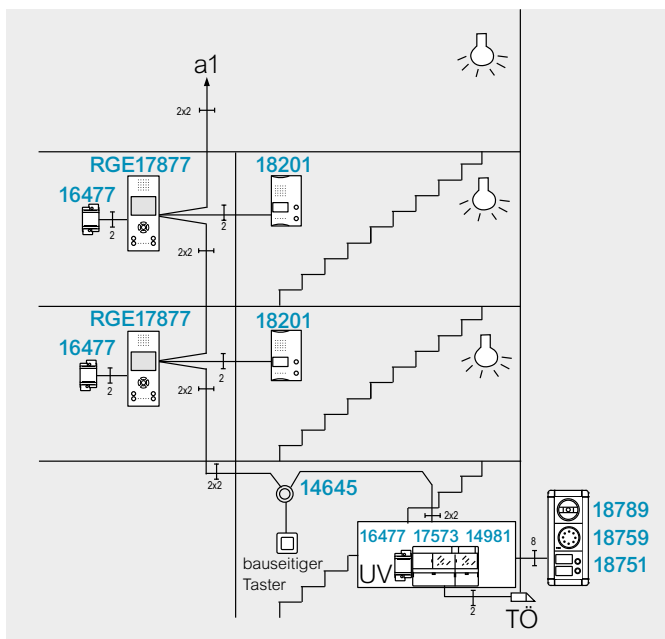

Video-Türsprechanlage für das Mehrfamilienhaus mit Treppenhaus-Türstation zur Kommunikation zwischen Treppenhaus und Wohnung sowie Tastenadapter zur Treppenhauslichtschaltung

Anzahl	Geräte/Komponenten	Art.-Nr.
1	Hauptbuslinien (a1)	
1	TwinBus Netzgerät	17573
1	Schaltgerät	14981
1	Tastenadapter	14645
1...30	Sprechstellen (z. B. Video-Freisprechstellen)	z. B. RGE17877
1...30	Netztrafo	16477
1...30	Treppenhaus-Türstationen	18201
1	Türstation Ritto Portier mit Türsprechmodul, Tastenmodul, Kameramodul Color mechanisch verstellbar (mit Netztrafo 16477)	z.B. 18833, 18759, 18752, 18789
1	Türöffner (TÖ)	bauseits

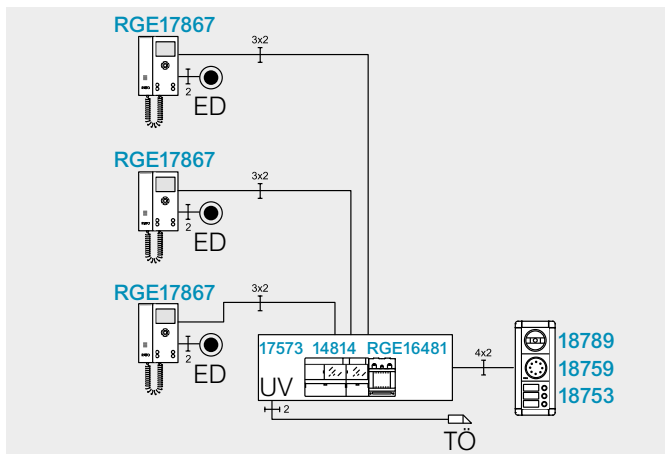

Video-Türsprechanlage mit Linienschalter (sternförmige Verdrahtung)

Anzahl	Geräte/Komponenten	Art.-Nr.
1	Hauptbuslinie (a1)	
1	TwinBus Netzgeräte	17573
1	Video Netzgerät	RGE16481
1	Video Linienschalter	14814
1...6	Sprechstellen (z. B. Video-Hausstationen Color)	z. B. RGE17867
1	Türstation Ritto Portier mit Türsprechmodul, Tastenmodul, Kameramodul Color mechanisch verstellbar	z.B. 18833, 18759, 18753, 18789
1	Türöffner (TÖ)	bauseits

## Gerätebeschreibung

Der Portier-Kreuzverbinder 18797 ermöglicht die Verwendung von Portier-Modulen der Serie 187... als Ersatz für Module in bestehenden RITTO Türstationen mit Modulen der Serie 147... Um in einer Altanlage ein Modul 147... durch ein neues Modul 187... zu ersetzen, muss der Kreuzverbinder gemäß untenstehender Abbildung „Beispielhaftes Verbinden von Altmodulen 147... mit Modulen 187...“ aufgesteckt werden. Sind am alten Modulträger zwei Busverbinder gesteckt, so sind beide Busverbinder durch Kreuzverbinder zu ersetzen.

### Beispielhaftes Verbinden von Altmodulen 147... mit Modulen 187...

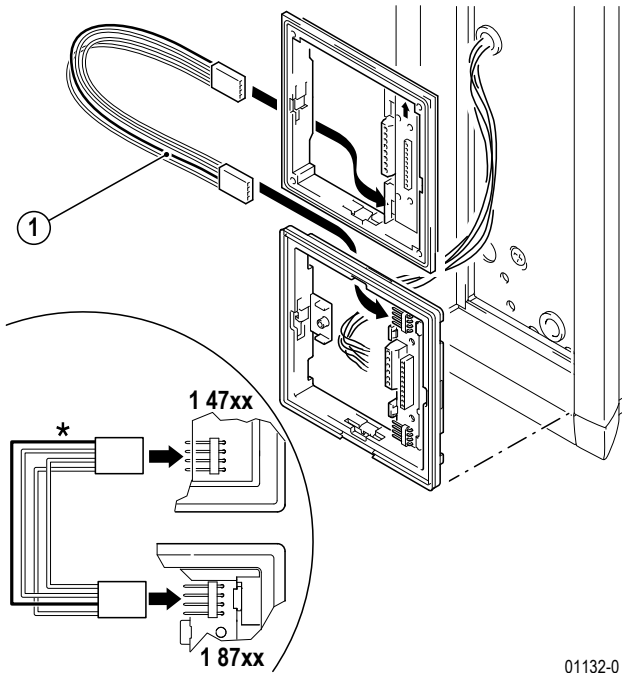

01132-0

\* Bitte beachten Sie die rot markierte Ader bei der Verbindung der Modulträger

① Kreuzverbinder 18797

## Montage



### Hinweis:

Beim Austausch eines Modules muss grundsätzlich auch der Modulträger ausgetauscht werden. Die vorhandenen Busverbinder am Modulträger sind durch Kreuzverbinder zu ersetzen.

## Austausch des Türsprechmoduls

### Anlagen ohne Kamera-, Codier- oder Zugangsmodul

Wird in einer Altanlage das Türsprechmodul 14760 durch das neue Modul 18759 oder 18760 ersetzt, muss der Busverbinder vom Türsprechmodul zum nächsten Modul durch den Portier-Kreuzverbinder ersetzt werden.



01298-0



### Hinweis:

Das neue Türsprechmodul hat am Busverbinderanschluss nur gleichfarbige Adern. Der Kreuzverbinder muss daher am Türsprechmodul gemäß Abbildung „Beispielhaftes Verbinden von Altmodulen 147... mit Modulen 187...“ korrekt aufgesteckt werden.

Das Klingeln ist nur möglich, wenn keine Sprechverbindung besteht. Während das Netzgerät durch Umpolung der Busleitung die Sprache einschaltet, sind die alten Tastenmodule ausgeschaltet!

### Anlagen mit Kameramodul

Beim Austausch des Türsprechmoduls in bestehenden Anlagen mit einer Kamera darf das Kameramodul nicht mit einem Busverbinder angeschlossen werden. Stattdessen müssen die Signale „1“ und „2“ über die Schraubklemmen mit den Klemmen des Türsprechmoduls verbunden werden:

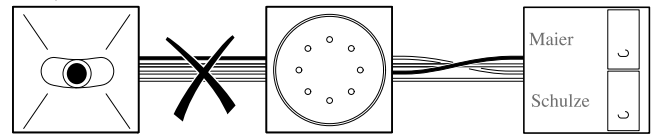

01307-0

Das alte Zugangsmodul 14768 ist in gleicher Weise anzuschließen.

### Anlagen mit Codiermodul 14764

Auch bei bestehenden Anlagen mit Codiermodul darf beim Austausch des Türsprechmoduls das alte Codiermodul nicht über Kreuzbusverbinder angeschlossen werden. Stattdessen muss es über die Schraubklemmen mit dem Türsprechmodul verbunden werden:

#### Variante 1)

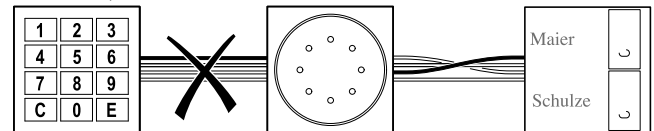

01309-0

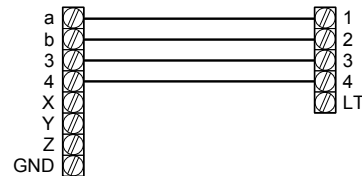

01310-0

#### Variante 2)

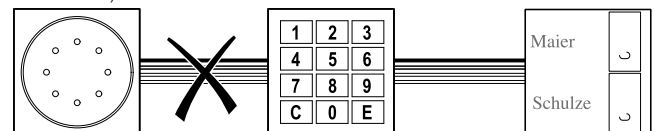

01311-0

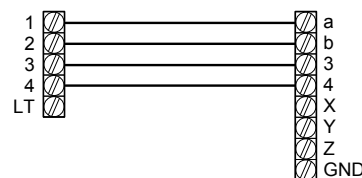

01312-0

## Austausch eines Kameramoduls

### Fall 1) Das Kameramodul ist nur über Schraubklemmen angeschlossen

Ist das alte Kameramodul nur über die Schraubklemmen im Modulträger mit dem TwinBus verbunden und kein Busverbinder angeschlossen, kann das neue Kameramodul (inkl. neuem Modulträger) in gleicher Weise angeschlossen werden.

### Fall 2) Das Kameramodul ist über Busverbinder mit dem TwinBus verbunden

In der Regel ist das Kameramodul über Busverbinder am TwinBus angeschlossen, während Video-Signal und Spannungsversorgung auf die Schraubklemmen gelegt sind. In diesem Fall müssen bei Austausch durch ein neues Kameramodul beide Kreuzverbinder eingesetzt werden:

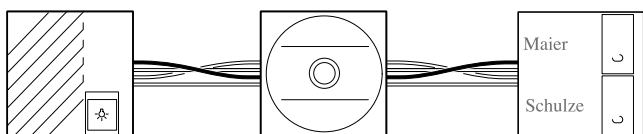

01313-0



#### Hinweis:

Eine Kennzeichnung (rot-grün) ist am Modul nicht vorhanden. Beide Kreuzverbinder müssen daher am Kameramodul gemäß Abbildung "Beispielhaftes Verbinden von Altmodulen 147... mit Modulen 187..." korrekt aufgesteckt werden.

### Fall 3) TwinBus wird über das Kameramodul eingespeist



#### Hinweis:

In dem seltenen aber möglichen Fall, dass das TwinBus-Signal über die Schraubklemmen des Kameramoduls in den Türbusverbinder eingespeist wird – z. B. weil die Türstation kein Türsprechmodul enthält – und darüber andere Module versorgt, ist der Ersatz des Kameramoduls durch das neue Modul nicht ohne Weiteres möglich.

## Austausch eines Codiermoduls

### Fall 1) Das Codiermodul ist nur über Schraubklemmen angeschlossen

Ist das alte Codiermodul nur über die Schraubklemmen im Modulträger mit dem TwinBus verbunden und kein Busverbinder angeschlossen, kann das neue Codiermodul (inkl. neuem Modulträger) in gleicher Weise angeschlossen werden.

### Fall 2) Das Codiermodul ist über Busverbinder mit dem TwinBus verbunden

In der Regel ist das Codiermodul über Busverbinder am TwinBus angeschlossen, während X, Y, Z und GND auf die Schraubklemmen gelegt sind. In diesem Fall müssen bei Austausch durch ein neues Codiermodul beide Kreuzverbinder eingesetzt werden:

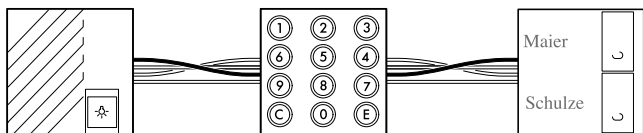

01314-0

### Fall 3) TwinBus wird über Busverbinder UND Klemmen eingespeist

Häufig werden das Codiermodul und die Kameramodule über Busverbinder angeschlossen und gleichzeitig auch die Türbus-Signale auf die Schraubklemmen gelegt. In diesem Fall sollte im Austauschfall das neue Codiermodul gemäß Angaben unter „Austausch eines Codiermoduls Fall 2“ über Kreuzverbinder angeschlossen und die Klemmen 1, 2, 3 und 4 nicht aufgelegt werden.

### Fall 4) TwinBus wird über das Codiermodul eingespeist



#### Hinweis:

In dem seltenen aber möglichen Fall, dass das TwinBus-Signal über die Schraubklemmen des Codiermoduls in den Türbusverbinder eingespeist wird – z. B. weil die Türstation kein Türsprechmodul enthält – und darüber andere Module versorgt, ist der Ersatz des Codiermoduls durch das neue Modul nicht ohne Weiteres möglich.

### Fall 5) Kombination mit Anzeigemodul

Aus Kompatibilitätsgründen ist auch bei dem neuen Codiermodul der Anschluss eines Anzeigemoduls vorgesehen. Daher kann das Codiermodul auch in Altanlagen mit Anzeigemodul eingesetzt werden.

## Austausch des Tastenmodules

Um in einer Altanlage ein Tastenmodul 147... durch ein neues Tastenmodul 1875... zu ersetzen, muss der Kreuzverbinder gemäß Abbildung „Beispielhaftes Verbinden von Altmodulen 147... mit Modulen 187...“ korrekt aufgesteckt werden.

Sind am alten Modulträger zwei Busverbinder gesteckt, so muss das Tastenmodul, analog den Angaben unter „Austausch eines Kameramoduls, Fall 2“, über zwei Kreuzbusverbinder mit den "umliegenden" alten Modulen verbunden werden.

### Modulträger mit Diode RGE1275622

#### Gefahr von Geräteschäden!

Bei Verwendung eines Portier Türsprechmoduls **18759** oder **18760** in Verbindung mit den Tastenmodulen **14751** bis **14754** muss das Tastenmodul mit der Diode (1) ausgerüstet sein (siehe Abbildung).

**Achtung: TwinBus Tastenmodule mit Lieferdatum vor März 2000 sind nicht mit der Diode ausgerüstet.**

Bitte prüfen Sie das Tastenmodul, ob eine Diode vorhanden ist (siehe Hinweis Abbildung). Fehlt die Diode, darf das Türsprechmodul nicht angeschlossen werden. Ersetzen Sie hier erst den vorhandenen Modulträger des Türsprechmoduls durch einen speziellen Modulträger mit Diode mit der Artikelnummer RGE 1275622. Diesen können Sie als Ersatzteil bestellen. Nach dem Austausch des Modulträgers verwenden Sie bitte den grünen Busverbinder (3xgrün/ 1xrot) zur Verbindung zwischen dem Türsprechmodul (18759/18760) und den Tastenmodulen (14751 - 14754).

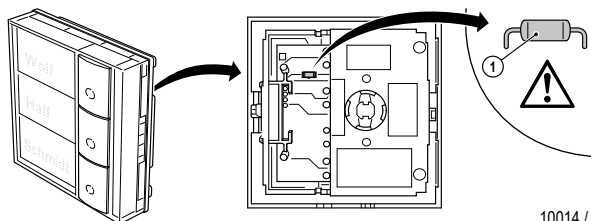

10014 / 0

# Ritto Ersatzteilprogramm

Das komplette Ritto Ersatzteilprogramm mit benutzerfreundlicher Suchfunktion finden Sie online unter **www.ritto.de**. Hier werden Ihnen alle verfügbaren Ersatzteile zu der von Ihnen eingegebenen Produktnummer angezeigt.

Auf der Ritto Homepage: Das komplette Ritto Ersatzteilprogramm online. Mit benutzerfreundlicher Suchfunktion für Ersatzteile und Auskunft über eventuelle Nachfolgeprodukte. Immer auf dem aktuellsten Stand.

- Schnelles und einfaches Identifizieren von Ersatzteilen
- Suchergebnis mit übersichtlicher Anzeige von Artikelnummer und Preis
- Auskunft über eventuelle Nachfolgeprodukte

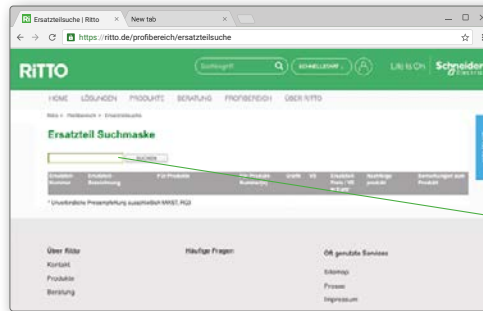

## 1. Schritt:

Wählen Sie auf der Ritto Homepage unter „Support“ den Punkt „Ersatzteilsuche“ aus.

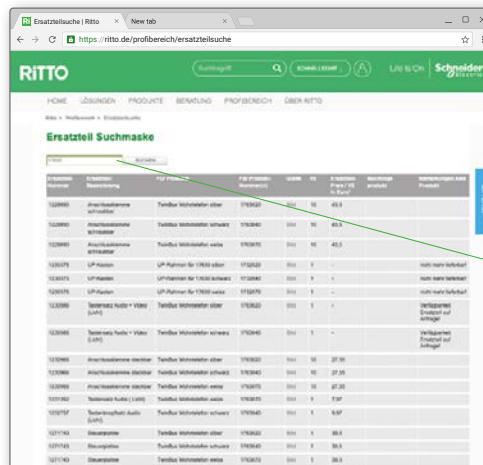

## 2. Schritt:

Geben Sie die Produktnummer ein und klicken Sie auf den Button „Suchen“. Sie erhalten eine Auswahl der verfügbaren Ersatzteile zum definierten Produkt.

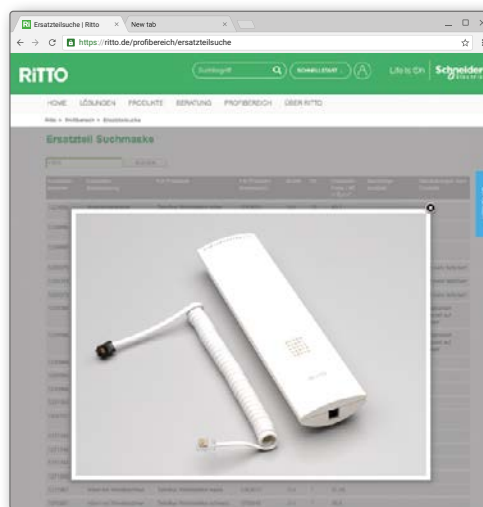

## 3. Schritt:

Klicken Sie optional in der Spalte „Grafik“ das Produktbild des ausgewählten Ersatzteils an.

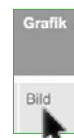

# Suchregister

1	Info	MG	VPE	UVP/Stk.	Seiten
1233182		R3	1	50,70€	51
1273439		R2	1	255,00€	66
1421300		R2	1	290,00€	86
1421400		R2	1	335,00€	86
1464500		R2	1	47,65€	69, 88
1468001		R3	1	264,00€	87
1481101		R3	1	133,00€	77, 88
1481302		R3	1	264,00€	86
1481400		R3	1	280,00€	87
1491500		R3	1	380,00€	87
1492102		R2	1	174,00€	60, 109
1492301		R2	1	74,20€	60, 109
1498101		R2	1	157,00€	86
1498201		R2	1	201,00€	86
1519222		R3	1	691,00€	50
1586471		R3	1	1.350,00€	99
1637104		R3	1	118,50€	84
1647600		R2	1	54,20€	85
1647701		R2	1	66,30€	85
1690700		R2	1	20,20€	88
1713270		R2	1	74,20€	67
1723020		R2	1	121,00€	67
1723040		R2	1	89,10€	67
1723070		R2	1	89,10€	67, 106, 109, 110, 112, 114
1731070		R2	1	50,20€	69
1731370		R2	1	94,10€	77
1757301		R2	1	263,00€	84, 105, 106, 107, 108, 109, 110, 111, 112, 113, 114
1757500		R2	1	283,00€	85
1763020		R2	1	105,00€	66
1763040		R2	1	74,20€	66
1763070		R2	1	74,20€	66, 105, 109, 110, 112, 114
1763670		R2	1	30,90€	69
1764600		R2	1	41,20€	69
1765070		R2	1	168,50€	66, 106, 110, 112, 114
1765220		R3	1	1.252,00€	61
1765600		R2	1	49,05€	70
1765700		R2	1	82,70€	70, 78
1783200		R3	1	17,10€	77, 88
1785600		R3	1	70,90€	78
1786200		R3	1	95,30€	87
1793070		R2	1	69,80€	68
1810120		R3	1	399,00€	40, 110
1810220		R3	1	431,00€	40, 110
1810320		R3	1	459,00€	40, 110
1810420		R3	1	492,00€	40, 110
1810620		R3	1	558,00€	40, 110
1811120		R3	1	631,00€	40
1811220		R3	1	709,00€	40
1812120		R3	1	647,00€	41
1812220		R3	1	739,00€	41
1812320		R3	1	832,00€	41
1815120		R3	1	1.537,00€	42, 111
1815220		R3	1	1.568,00€	42, 111
1815320		R3	1	1.595,00€	42, 111
1815420		R3	1	1.621,00€	42, 111
1816020		R3	1	115,50€	52
1816120		R3	1	926,00€	49
1816220		R3	1	1.041,00€	49
1816800		R3	1	83,90€	52
1820170		R2	1	142,50€	68
1840120		R2	1	330,00€	56
1840170		R2	1	330,00€	56
1840220		R2	1	339,00€	56
1840270		R2	1	339,00€	56
1840320		R2	1	348,00€	56
1840370		R2	1	348,00€	56
1840420		R2	1	355,00€	56
1840470		R2	1	355,00€	56
1841120		R2	1	464,00€	92
1841170		R2	1	464,00€	92
1841220		R2	1	563,00€	92
1841270		R2	1	563,00€	92
1841320		R2	1	691,00€	92
1841370		R2	1	691,00€	92
1841420		R2	1	811,00€	92
1841470		R2	1	811,00€	92

1	Info	MG	VPE	UVP/Stk.	Seiten
1875120		R2	1	104,00€	29
1875170		R2	1	104,00€	29
1875220		R2	1	130,50€	29
1875270		R2	1	130,50€	29
1875320		R2	1	142,50€	29
1875370		R2	1	142,50€	29
1875420		R2	1	151,00€	29
1875470		R2	1	151,00€	29
1875920		R2	1	222,00€	28
1875970		R2	1	222,00€	28
1876020		R2	1	229,00€	28
1876070		R2	1	229,00€	28
1876120		R2	1	81,20€	32
1876170		R2	1	81,20€	32
1876420		R2	1	368,00€	31
1876470		R2	1	368,00€	31
1876620		R2	1	34,80€	31
1876670		R2	1	34,80€	31
1878320		R3	1	964,00€	30
1878370		R3	1	964,00€	30
1878920		R3	1	1.094,00€	30
1878970		R3	1	1.094,00€	30
1879700		R2	1	20,20€	33
1879900		R2	1	82,70€	33
1881220		R2	1	114,00€	36
1881270		R2	1	114,00€	36
1881320		R2	1	139,50€	36
1881370		R2	1	139,50€	36
1881420		R2	1	173,00€	36
1881470		R2	1	173,00€	36
1881570		R2	1	173,00€	36
1881670		R2	1	238,00€	36
1883170		R2	1	122,50€	35
1883220		R2	1	114,00€	35
1883270		R2	1	114,00€	35
1883320		R2	1	139,50€	35
1883370		R2	1	139,50€	35
1883420		R2	1	173,00€	35
1883470		R2	1	173,00€	35
1883520		R2	1	173,00€	35
1883570		R2	1	173,00€	35
1883620		R2	1	238,00€	35
1883670		R2	1	238,00€	35
1891120		R2	1	540,00€	93
1891170		R2	1	540,00€	93
1891220		R2	1	599,00€	93
1891270		R2	1	599,00€	93

M	Info	MG	VPE	UVP/Stk.	Seiten
MEG4610-0319		R3	1	565,00€	81
MEG4610-0325		R3	1	565,00€	81
MEG4611-0319		R3	1	679,00€	81
MEG4611-0414		R3	1	679,00€	81
MEG4611-0460		R3	1	718,00€	81

R	Info	MG	VPE	UVP/Stk.	Seiten
RGE1234334		R3	1	20,20€	33
RGE1275622		R3	1	21,80€	33
RGE1458502		R2	1	202,00€	86
RGE1488302		R3	1	921,00€	61
RGE1648102		R3	1	159,00€	84, 107, 108, 111, 113
RGE1786300		R3	1	251,00€	88
RGE1786520		R3	1	718,00€	74
RGE1786540		R3	1	679,00€	74
RGE1786570		R3	1	679,00€	74, 107, 108, 111, 113
RGE1786770		R3	1	565,00€	74, 107, 108, 111, 113
RGE1787520		R3	1	718,00€	75
RGE1787540		R3	1	679,00€	75
RGE1787570		R3	1	679,00€	75, 107, 108, 111, 113
RGE1787770		R3	1	565,00€	75, 107, 108, 111, 113
RGE1795070		R2	1	136,50€	68, 78
RGE1810125		R3	1	399,00€	46, 112
RGE1810225		R3	1	431,00€	46, 112
RGE1810325		R3	1	459,00€	46, 112
RGE1810425		R3	1	492,00€	46, 112
RGE1810625		R3	1	558,00€	46, 112

# Suchregister

R	Info	MG	VPE	UVP/Stk.	Seiten
RGE1811125		R3	1	631,00€	46
RGE1811225		R3	1	709,00€	46
RGE1812125		R3	1	647,00€	47
RGE1812225		R3	1	739,00€	47
RGE1812325		R3	1	832,00€	47
RGE1813125		R3	1	1.015,00€	47
RGE1813225		R3	1	1.198,00€	47
RGE1814225		R3	1	1.554,00€	47
RGE1815125		R3	1	1.537,00€	48, 113
RGE1815225		R3	1	1.568,00€	48, 113
RGE1815325		R3	1	1.595,00€	48, 113
RGE1815425		R3	1	1.621,00€	48, 113
RGE1816900		R3	1	49,05€	33, 52, 61
RGE1818125		R3	1	479,00€	95
RGE1818225		R3	1	540,00€	95
RGE1818325		R3	1	479,00€	95
RGE1818425		R3	1	540,00€	95
RGE1819325		R3	1	1.752,00€	96
RGE1819425		R3	1	2.179,00€	96
RGE1819525		R3	1	1.752,00€	96
RGE1819625		R3	1	2.179,00€	96
RGE1879000		R3	1	229,00€	87
RGE1879120		R3	1	757,00€	31, 50
RGE1879170		R3	1	757,00€	31, 50
RGE1879220		R3	1	965,00€	32, 51
RGE1879600		R2	1	21,30€	33
RGE1891320		R2	1	540,00€	93
RGE1891370		R2	1	540,00€	93
RGE1891420		R2	1	599,00€	93
RGE1891470		R2	1	599,00€	93
RGE1892120		R3	1	1.691,00€	94
RGE1892170		R3	1	1.691,00€	94
RGE1892220		R3	1	2.119,00€	94
RGE1892270		R3	1	2.119,00€	94
RGE1892320		R3	1	1.691,00€	94
RGE1892370		R3	1	1.691,00€	94
RGE1892420		R3	1	2.119,00€	94
RGE1892470		R3	1	2.119,00€	94
RGE2015100	Neu	R4	1	350,00€	19, 103
RGE2015110	Neu	R4	1	402,00€	19, 104
RGE2015120	Neu	R4	1	350,00€	19, 103
RGE2015130	Neu	R4	1	402,00€	19, 104
RGE2015200	Neu	R4	1	371,00€	19, 103
RGE2015210	Neu	R4	1	422,00€	19, 104
RGE2015220	Neu	R4	1	371,00€	19, 103
RGE2015230	Neu	R4	1	422,00€	19, 104
RGE2057100	Neu	R5	1	97,90€	23, 103, 104
RGE2057101	Neu	R5	1	19,55€	23, 103, 104
RGE2087750	Neu	R4	1	402,00€	21, 103, 104
RGE2087770	Neu	R4	1	402,00€	21, 103, 104
RGE2092150		R4	1	823,00€	22
RGE2092170		R4	1	823,00€	22
RGE2092250	Neu	R4	1	1.249,00€	22
RGE2092270	Neu	R4	1	1.249,00€	22
RGE2094150		R4	1	874,00€	22
RGE2094170		R4	1	874,00€	22
RGE2094250	Neu	R4	1	1.299,00€	22
RGE2094270	Neu	R4	1	1.299,00€	22
RGE2098570	Neu	R4	1	29,85€	23

# Schneider Electric Deutschland

## Zentrale

Kundenbetreuung Großhandel  
Technische Unterstützung · Service  
Gothaer Straße 29  
40880 Ratingen  
T. +49 211 7374 8008  
de-schneider-service@se.com

## Technisches Training

Grundlagen der elektrischen Energieverteilung  
Kompetenzmanagement · Elektrische Sicherheit  
Steinheimer Str. 117  
63500 Seligenstadt  
T. +49 6182 8224-137 / -138  
de-kundenschulung@se.com

## Vertriebsregion:

### Nord/Ost

**Berlin**  
Torgauer Straße 12-15  
EUREF Campus  
10829 Berlin

**Hamburg**  
Baltic Haus  
Brandsende 12  
20095 Hamburg

### Mitte/West

**Ratingen**  
Gothaer Str. 29  
40880 Ratingen

**Dortmund**  
Westfalendamm 98  
44141 Dortmund

**Seligenstadt**  
Steinheimer Str. 117  
63500 Seligenstadt

### Süd

**Leinfelden-Echterdingen**  
Karlsruher Str. 3  
70771 Leinfelden-Echterdingen

**München**  
Parking 5  
85748 Garching

**Neuenstadt**  
Daimlerstraße 10 – 12  
74196 Neuenstadt

## Produktionsstandorte:

**Wiehl**  
Fritz-Kotz-Str. 8  
51674 Wiehl

**Sondershausen**  
An der Wipper 5-7  
99706 Sondershausen



Zur Standortsuche



Life Is On

Schneider  
Electric



SchneiderElectric\_DACH



SchneiderElecDE



blog.se.com/de



SchneiderElectric\_DACH



Schneider-Electric



se.com/de

merten, Ritto und ELSO sind aktive Partner der Initiativen



PREMIUM MARKEN  
Partner



Produkte sind ausschließlich im Elektrofachhandel  
oder über den Fachmann im Elektrohandwerk erhältlich.

Schneider Electric GmbH c/o Ritto · Gothaer Straße 29 · 40880 Ratingen