

Guide de choix pages 2 à 5

- Généralités pages 6 à 11
- Courbes de fonctionnement pages 12 à 15

Pressostats et vacuostats pour circuits de commande

Pour le contrôle de pression d'air, d'eau, d'huiles hydrauliques, de fluides corrosifs ou de produits pâteux

- Présentation et réglages page 16
- Caractéristiques page 17
- Références
 - Pressostats et vacuostats XMLA, B, C et D pages 18 à 67
 - Accessoires et éléments de rechange page 68
 - Encombrements pages 69 à 71
 - Matériaux en contact avec le fluide pages 72 et 73

Pour le contrôle de pression d'air et d'huiles hydrauliques ou de fluides corrosifs

- Présentation et réglages page 74
- Caractéristiques page 75
- Références
 - OsiSense ACW, calibres de 0,7 à 131 bar pages 76 et 77
 - OsiSense ADW, calibres 69 à 340 bar pages 78 et 79
 - Encombrements pages 80 et 81

Pour le contrôle de pression d'air et d'eau

- Présentation et réglages page 82
- Caractéristiques page 83
- Références
 - OsiSense XMX et XMA, calibres de 6 à 25 bar pages 84 et 85
 - Accessoires et éléments de rechange page 86
 - Encombrements page 87

Pressostats pour circuits de puissance

Pour le contrôle de pression d'eau

- Présentation et réglages page 88
- Caractéristiques page 89
- Références
 - OsiSense FGT, FSG et FYG pages 90 à 92
 - Encombrements page 93

Pour le contrôle de pression d'air et d'eau

- Présentation page 94
- Caractéristiques page 95
- Références
 - OsiSense XMP, IP 54, calibres de 6 à 25 bar pages 96 à 101
 - OsiSense XMP, IP 65, calibres de 6 à 25 bar pages 102 et 103
 - Accessoires et éléments de rechange page 104
 - Encombrements page 105
- Index des références pages 106 et 107

Détecteurs de pression électromécaniques

OsiSense XM

Applications	Type d'installation	Circuits de commande	
	Fluides à contrôler	Air, eau, huiles hydrauliques, fluides corrosifs, produits pâteux	
	Type de fonctionnement	Contrôle d'1 seuil (écart fixe)	Régulation entre 2 seuils (écart réglable)



Caractéristiques du fluide	Air, eau douce, fluides corrosifs, produits pâteux jusqu'à 160 °C Eau de mer, jusqu'à 30 °C, selon modèle	
-----------------------------------	--	--

Calibres	- 1 bar...500 bar (- 14,5 psi...7250 psi)	
-----------------	---	--

Dimensions du boîtier (mm) Largeur x hauteur x profondeur	35 x 68 x 75	46 x 68 x 85
--	--------------	--------------

Éléments de contact	"CO" unipolaire à action brusque	2 "CO" unipolaires simultanés à action brusque
----------------------------	----------------------------------	--

Degré de protection	IP 66 : raccordement sur bornier IP 65 : raccordement par connecteur	IP 66 : raccordement sur bornier
----------------------------	---	----------------------------------

Raccordement électrique	Par connecteur : ■ EN 175301-803-A (ex DIN 43650A), mâle, 4 contacts. Sur bornier : ■ 1 entrée taraudée M20 x 1,5 mm pour presse-étoupe ISO ou ■ 1 entrée taraudée 1/2"-14 NPT pour presse-étoupe, selon modèle.	
--------------------------------	--	--

Raccordement hydraulique	G 1/4 (femelle) 1/4" - 18 NPTF (femelle) G1 1/4" (femelle) pour produits pâteux	
---------------------------------	---	--

Type d'appareils	XMLA	XMLB	XMLC
-------------------------	-------------	-------------	-------------

Pages	18 à 67		
--------------	---------	--	--

Autres réalisations
Pressostats et vacuostats électromécaniques avec autre taraudage de l'entrée de câble et du raccordement hydraulique : NPT... consulter notre centre de relation clients.

Circuits de commande		
Air, eau, huiles hydrauliques, fluides corrosifs, produits pâteux	Air, huiles hydrauliques, fluides corrosifs	
2 étages Contrôle de 2 seuils (écart fixe)	Régulation entre 2 seuils (écart réglable)	



Air, eau douce, fluides corrosifs, produits pâteux jusqu'à 160 °C Eau de mer, jusqu'à 30 °C, selon modèle	Air, huiles et autres fluides non corrosifs (- 73...+ 125 °C)	Huiles et autres fluides (- 25...+ 120 °C) Huiles et huiles synthétiques uniquement, (- 30...+ 125 °C), selon modèle
--	---	---

- 1 bar...500 bar (- 14,5 psi...7250 psi)	0,7 bar...131 bar (10,15 psi...1900 psi)	69 bar...340 bar (1000 psi...4930 psi)
---	--	--

45 x 68 x 85	88 x 88 x 68	
--------------	--------------	--

2 "CO" unipolaires décalés à action brusque	1 ou 2 "CO" unipolaires à action brusque	
---	--	--

IP 66 : raccordement sur bornier	IP 65	
----------------------------------	-------	--

Par connecteur : ■ EN 175301-803-A (ex DIN 43650A), mâle, 4 contacts. Sur bornier : ■ 1 entrée taraudée M20 x 1,5 mm pour presse-étoupe ISO ou ■ 1 entrée taraudée 1/2"-14 NPT pour presse-étoupe, selon modèle.	Sur bornier : ■ 1 entrée taraudée M20 x 1,5 mm pour presse-étoupe ISO ou ■ 1 entrée taraudée pour presse-étoupe 13, selon modèle	
--	--	--

G 1/4 (femelle) 1/4" - 18 NPTF (femelle) G1 1/4" (femelle) pour produits pâteux	G 1/4 (femelle)	G 3/8 (femelle)
---	-----------------	-----------------

XMLD	ACW	ADW
-------------	------------	------------

18 à 67	76 et 77	78 et 79
---------	----------	----------

Détecteurs de pression électromécaniques

OsiSense XM

Applications	Type d'installation	Circuits de commande
	Fluides à contrôler	
	Type de fonctionnement	



Caractéristiques du fluide	Air, eau douce, eau de mer (0...+ 70 °C)	
Calibres	6 bar, 12 bar et 25 bar (87 psi, 174 psi et 362,5 psi)	
Dimensions du boîtier (mm) Largeur x hauteur x profondeur	57 x 78 x 97,5	
Réglage des points de consigne	Vis internes	Vis externes
Éléments de contact	"CO" unipolaire à action brusque	
Degré de protection	IP 54	
Raccordement électrique	Sur bornier : <ul style="list-style-type: none"> ■ 2 entrées de câble pour presse-étoupe 13, ■ 1 entrée équipée d'un presse-étoupe 13, ■ 1 entrée équipée d'un bouchon d'obturation. 	
Raccordement hydraulique	G 1/4 ou 4 x G 1/4 (femelle), selon modèle	
Type d'appareils	XMx	XMA
Pages	84	85

Autres réalisations
 Pressostats électromécaniques avec autre taraudage de l'entrée de câble et du raccordement hydraulique : ISO, NPT... consulter notre centre de relation clients.

Circuits de puissance			
Eau		Air, eau	
Contrôle d'1 seuil (écart fixe)	Régulation entre 2 seuils (écart réglable)		



Eau douce, eau de mer (0...+ 70 °C)			Air, eau douce, eau de mer (0...+ 70 °C)
4,6 bar (66,7 psi)	7 bar (101,5 psi)	10,5 bar (152,3 psi)	6 bar, 12 bar et 25 bar (87 psi, 174 psi et 362,5 psi)
73 x 73 x 102	72 x 77 x 106	72 x 73 x 102	57 x 78 x 97,5
Vis internes			
2 "NC" à action brusque			2 "NC" ou 3 "NC" à action brusque
IP 20 / IP 65			IP 54 ou IP 65 selon modèle
Sur bornier : <ul style="list-style-type: none"> ■ 2 entrées de câble avec passe-fil ou ■ 2 entrées de câble avec presse-étoupe 13. 			Sur bornier : <ul style="list-style-type: none"> ■ 2 entrées de câble avec presse-étoupe 13 ou sans presse-étoupe, selon modèle
G 1/4 ou R 1/4 (femelle ou mâle)			G 1/4, G 3/8 ou 4 x G 1/4 (femelle) selon modèle
FTG●, FTG●NE	FSG●, FSG●NE	FYG22, FYG22NE	FYG32, FYG32NE
90 à 92			96 à 103

Pressostats et vacuostats électromécaniques

OsiSense XM

Fonction

Les pressostats et les vacuostats ont pour fonction de contrôler ou de réguler une pression ou une dépression dans un circuit hydraulique ou pneumatique. Ils transforment un changement de pression en signal électrique "Tout ou Rien" lorsque les points de consigne affichés sont atteints.

Appareils pour circuits de puissance

Equipés de contacts électriques de puissance bipolaires ou tripolaires, ils sont destinés à commander directement des moteurs monophasés ou triphasés (pompes, compresseurs, ...)

Appareils pour circuits de commande

Equipés de contacts électriques standard, ils sont destinés à commander des bobines de contacteurs, relais, électrovannes, entrée d'automates, etc.

Principe de fonctionnement d'un pressostat

Contrôle d'un seuil

Les appareils pour contrôle d'un seuil ont un seul point de consigne réglable (PH). L'écart entre le point haut et le point bas (PH - PB) est fonction des caractéristiques de l'appareil. Il n'est pas réglable.

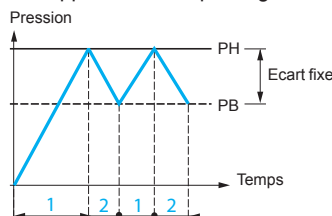

Exemple : représentation des contacts de XMLA

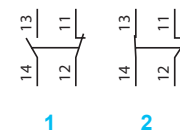

— Valeur réglable
 --- Valeur non réglable
 PH = Point Haut
 PB = Point Bas

Régulation entre 2 seuils

Les appareils pour la régulation entre 2 seuils ont les points de consigne haut (PH) et bas (PB) réglables indépendamment.

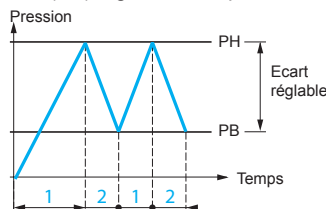

Exemple : représentation des contacts de XMLB

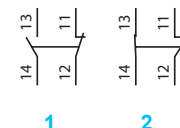

— Valeur réglable
 PH = Point Haut
 PB = Point Bas

Contrôle de 2 seuils

Les appareils à 2 étages, pour contrôle de 2 seuils, ont 2 points de consigne hauts (1 par seuil), PH1 et PH2, réglables indépendamment.

Pour chaque étage, l'écart entre le point haut et le point bas (PH1 - PB1 et PH2 - PB2) est fonction des caractéristiques de l'appareil. Il n'est pas réglable.

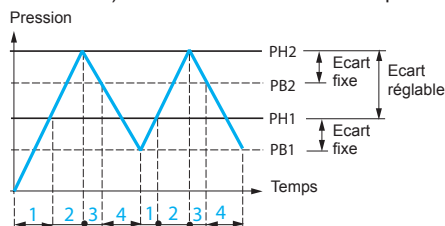

Exemple : représentation des contacts de XMLD

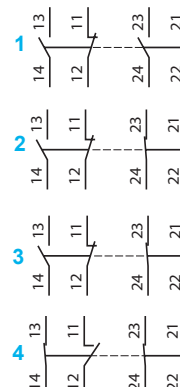

— Valeur réglable
 --- Valeur non réglable
 PH = Point Haut
 PB = Point Bas

Principe de fonctionnement d'un vacuostat

Contrôle d'un seuil

Les appareils pour contrôle d'un seuil ont un seul point de consigne réglable (PH). L'écart entre le point haut et le point bas (PH - PB) est fonction des caractéristiques de l'appareil. Il n'est pas réglable.

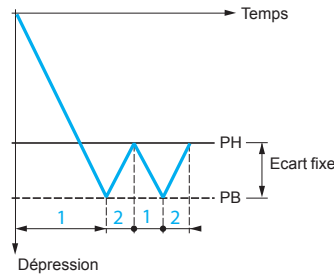

— Valeur réglable
 --- Valeur non réglable

PH = Point Haut
 PB = Point Bas

Exemple :
 représentation des contacts de XMLA

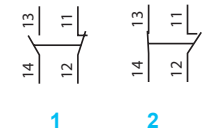

Régulation entre 2 seuils

Les appareils pour la régulation entre 2 seuils ont les points de consigne haut (PH) et bas (PB) réglables indépendamment.

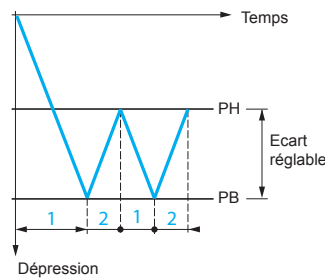

— Valeur réglable

PH = Point Haut
 PB = Point Bas

Exemple :
 représentation des contacts de XMLB

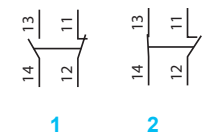

Contrôle de 2 seuils

Les appareils à 2 étages, pour contrôle de 2 seuils, ont 2 points de consigne hauts (1 par seuil), PH1 et PH2, réglables indépendamment.

Pour chaque étage, l'écart entre le point haut et le point bas (PH1 - PB1 et PH2 - PB2) est fonction des caractéristiques de l'appareil. Il n'est pas réglable.

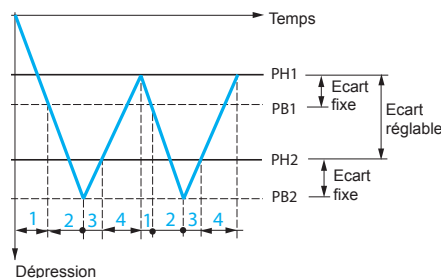

— Valeur réglable
 --- Valeur non réglable

PH = Point Haut
 PB = Point Bas

Exemple :
 représentation des contacts de XMLD

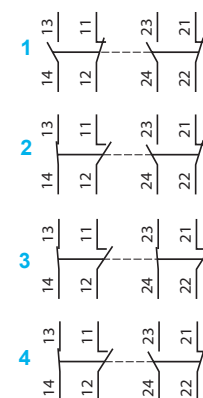

Terminologie

Plage de fonctionnement

C'est l'intervalle défini par la valeur minimale du point bas (PB) et la valeur maximale du point haut (PH).

Calibre

Pressostats et vacuo-pressostats

Valeur maximale de la plage de fonctionnement.

Vacuostats

Valeur minimale de la plage de fonctionnement.

Point de consigne haut (PH)

Pressostats

C'est la valeur de la pression maximale : à maintenir sur le pressostat à laquelle le contact changera d'état lorsque la pression sera ascendante.

Vacuostats

C'est la valeur de la dépression minimale réglée sur le vacuostat, à laquelle le contact retrouvera sa position d'origine lorsque la pression sera ascendante.

Point de consigne bas (PB)

C'est la valeur de la pression à laquelle la sortie du produit changera d'état lorsque la pression sera descendante.

Appareils à écart fixe

Le point bas (PB) est directement lié au point haut (PH) à travers l'écart.

Appareils à écart réglable

Le réglage de l'écart permet de fixer le point bas (PB).

Ecart

C'est la différence entre le point de consigne haut (PH) et le point de consigne bas (PB).

Décalage

Pour les appareils à 2 étages, le décalage représente la différence entre les 2 points de consigne hauts PH2 et PH1 (différence entre les points de consigne bas PB2 et PB1 pour les vacuostats).

Précision de l'affichage du point de consigne

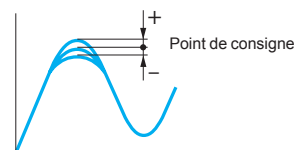

C'est la tolérance entre la valeur de consigne affichée et la valeur réelle d'activation du contact. Pour un point de consigne précis (1ère installation du produit), utiliser la référence d'un dispositif d'étalonnage (manomètre, etc).

Terminologie (suite)

Répétabilité (R)

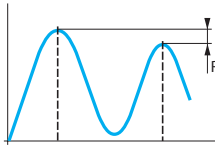

C'est la variation du point de fonctionnement entre deux manœuvres successives.

Dérive (F)

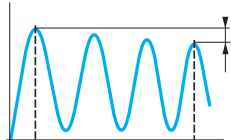

C'est la variation du point de fonctionnement sur toute la durée de vie de l'appareil.

Coup de bélier

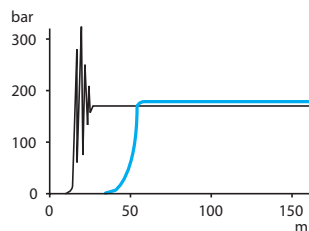

C'est une surpression accidentelle de très courte durée (quelques millisecondes).

Si la durée d'une surpression accidentelle est inférieure à 50 millisecondes, le dispositif de laminage du fluide qui est incorporé aux pressostats XML de calibre supérieur à 10 bar permet d'en diminuer les effets.

Exemple 1 : avec pointe de pression destructrice.

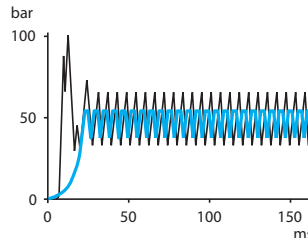

Exemple 2 : avec pointe de pression et oscillations destructrices.

— Sans dispositif de laminage
— Avec dispositif de laminage

Pression maximale admissible à chaque cycle (Ps)

Un pressostat peut supporter cette pression à chaque cycle sans incidence sur sa durée de vie.

Elle est égale au minimum à 1,25 fois le calibre de l'appareil.

Pression maximale admissible accidentellement

Elle est égale au minimum à 2,25 fois le calibre de l'appareil.

Pression minimale de rupture

C'est la valeur maximale garantie de la pression, jusqu'à laquelle il ne doit se produire ni éclatement, rupture ou fuite de l'appareil.

Elle est égale au minimum à 4,5 fois le calibre de l'appareil.

Pressostats et vacuostats électromécaniques

OsiSense XM

Domaine d'utilisation des pressostats et vacuostats pour circuits de commande XML, XMA et XMX

Sur charges usuelles
Service continu, commutation fréquente.

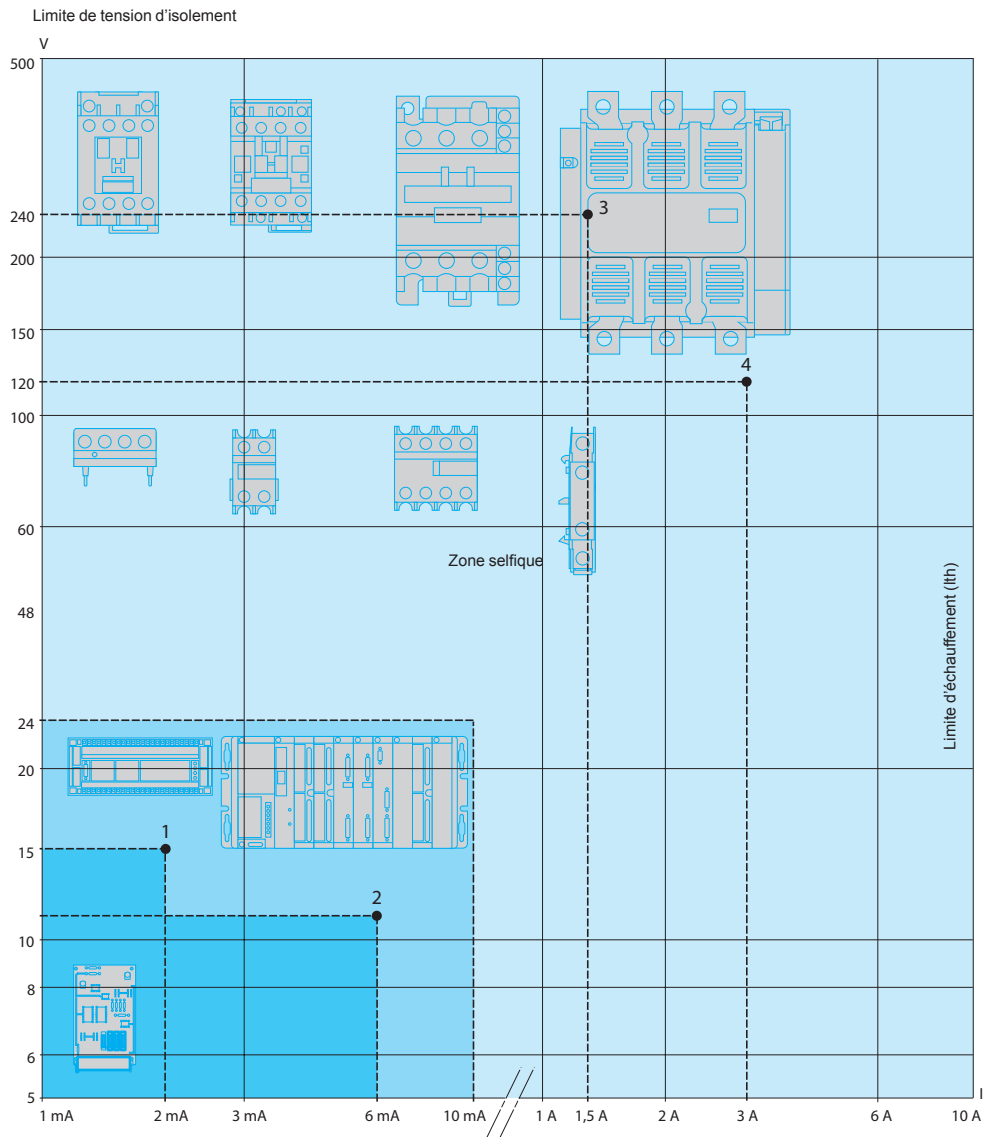

- 1 Entrée normalisée API type 1
- 2 Entrée normalisée API type 2
- 3 Pouvoir de commutation selon IEC 60947-5-1, catégorie d'emploi AC-15, DC-13
B300 240 V 1,5 A
R300 250 V 0,1 A
- 4 Pouvoir de commutation selon IEC 60947-5-1, catégorie d'emploi AC-15, DC-13
B300 120 V 3 A
R300 125V 0,22 A

API : automate programmable industriel

Sur faibles charges

L'utilisation des pressostats et vacuostats électromécaniques avec des automates programmables devient prépondérante. Sur faibles charges, leur niveau de fiabilité présente un taux de défaillance inférieur à 1 défaut pour 100 millions de cycles de manœuvres.

Pressostats	Domaine de fonctionnement	
XMLA XMLB XMLC XMLD XMV, XMA		
XMLG XMLK		

Pressostats et vacuostats électromécaniques

OsiSense XM

Choix du calibre

Une fois le type d'appareil choisi selon sa fonction (contrôle d'un seuil ou régulation entre 2 seuils), le choix du calibre est déterminé par le critère principal d'utilisation :

- l'écart : différence entre le point haut (PH) et le point bas (PB),
- la pression maximale admissible à chaque cycle,
- la fidélité, la précision et la répétabilité.

Exemples de choix d'un pressostat à écart fixe, pour le contrôle d'un seuil

Critère principal : écart minimal

Exemple : point haut choisi à 7 bar

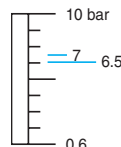

XMLA010●●●●●●
Ecart = 0,5 bar



XMLA020●●●●●●
Ecart = 1 bar

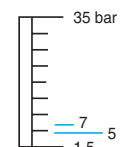

XMLA035●●●●●●
Ecart = 2 bar

Choisir un XMLA010●●●●●● (calibre le plus petit)

Critère principal : tenue aux surpressions

Exemple : point haut choisi à 12 bar

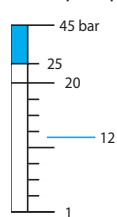

XMLA020●●●●●●
Pression admissible
accidentellement = 45 bar

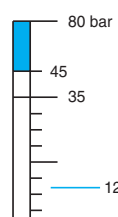

XMLA035●●●●●●
Pression admissible
accidentellement = 80 bar

Choisir un XMLA035●●●●●● (calibre le plus grand)

Critère principal : fidélité, précision, répétabilité

Exemple : point haut choisi à 18 bar



XMLA020●●●●●●
Réglable de 1 à 20 bar

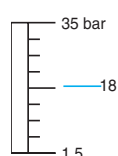

XMLA035●●●●●●
Réglable de 1,5 à 35 bar

Choisir un XMLA035●●●●●●

En règle générale, éviter de travailler dans les limites supérieures et inférieures de la plage de réglage.

Tableau de conversion des unités de pression

	psi	kg/cm ²	bar	atm	mm Hg (Torr)	mm H ₂ O	Pa
1 psi =	1	0,07031	0,06895	0,06805	51,71	703,7	6895
1 kg/cm ² =	14,22	1	0,98066	0,96784	735,55	10 000	98 066
1 bar =	14,50	1,0197	1	0,98695	750,06	10 197	10 ⁵
1 atm =	14,70	1,0333	1,0132	1	760,0	10 333	101 325
1 mm Hg = (Torr)	0,01934	1,360 x 10 ⁻³	1,333 x 10 ⁻³	1,316 x 10 ⁻³	1	13,59	133,3
1 mm H ₂ O =	1,421 x 10 ⁻³	10 ⁻⁴	~ 10 ⁻⁴	~ 10 ⁻⁴	0,07361	1	~ 9,80
1 Pa =	1,45 x 10 ⁻⁴	1,0197 x 10 ⁻⁵	10 ⁻⁵	9,8695 x 10 ⁻⁶	7,5 x 10 ⁻³	0,10197	1

Exemple : 1 bar = 14,50 psi = 10⁵ Pa

Pressostats et vacuostats électromécaniques

Appareils à écart fixe pour le contrôle d'un seuil

Plage de réglage du point haut

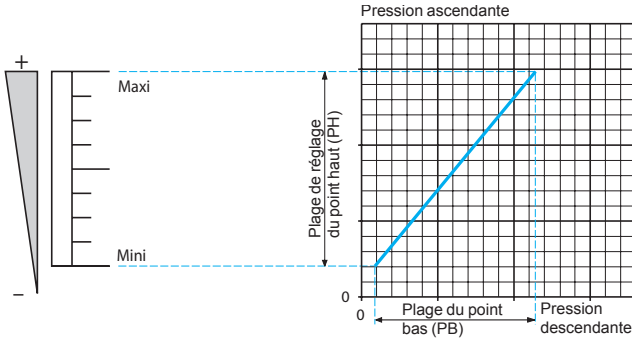

C'est l'intervalle défini par la valeur minimale et la valeur maximale de réglage du point haut (PH).

A un point haut correspond un seul point bas.
A un point bas correspond un seul point haut.

Point de consigne haut (PH)

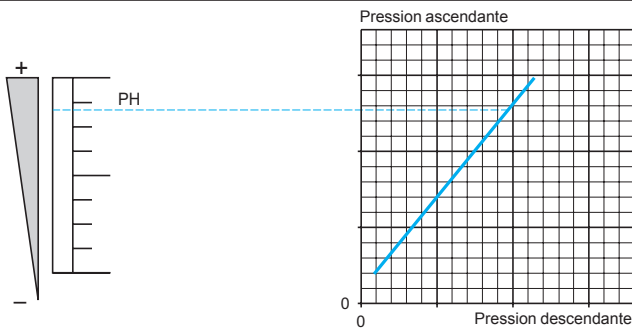

C'est la valeur de la pression maximale choisie et affichée sur le pressostat, à laquelle le contact changera d'état lorsque la pression sera ascendante.

Réglable sur toute la plage en pression ascendante.

Point de consigne bas (PB)

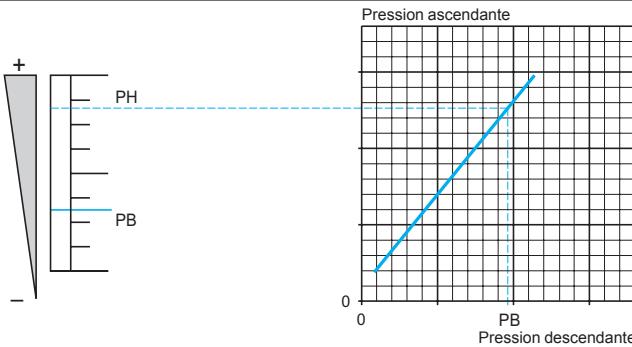

C'est la valeur de la pression pour laquelle le contact changera d'état lorsque la pression sera descendante.

Le point bas (PB) est directement lié au point haut (PH) à travers l'écart.

Ecart

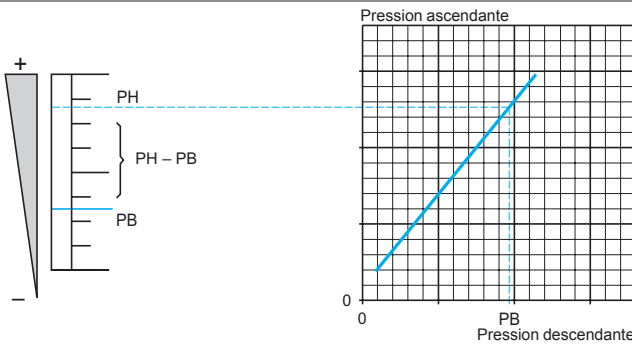

$PH - PB = \text{écart naturel}$
C'est la différence entre le point de consigne haut (PH) et le point de consigne bas (PB).

Le point bas n'étant pas réglable, la valeur de l'écart est fixe.
C'est l'écart naturel du pressostat (course différentielle, frottement, etc.).

Exemple

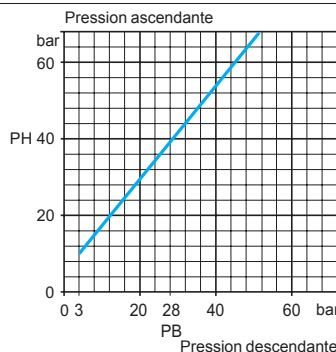

■ Considérons un point de consigne haut (PH) à 40 bar (valeur affichée pour laquelle le contact changera d'état lorsque la pression est ascendante).

■ On constate que le point de consigne bas (PB) est de 28 bar, valeur non réglable à laquelle le contact reprend sa position d'origine.

Conclusion :

□ l'écart sera de $40 - 28 = 12$ bar.

Pressostats et vacuostats électromécaniques

Appareils à écart réglable pour la régulation entre deux seuils

Plage de réglage du point haut

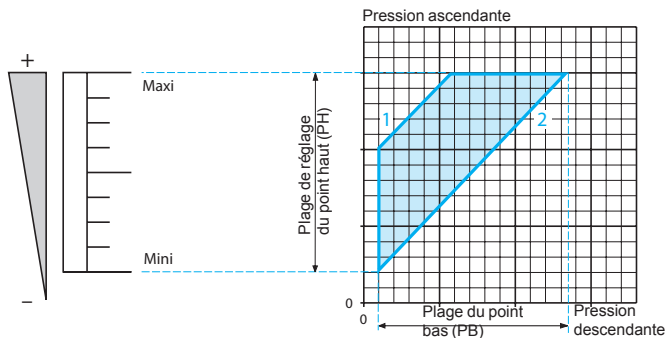

C'est l'intervalle défini par la valeur minimale et la valeur maximale de réglage du point haut (PH).

Point de consigne haut (PH)

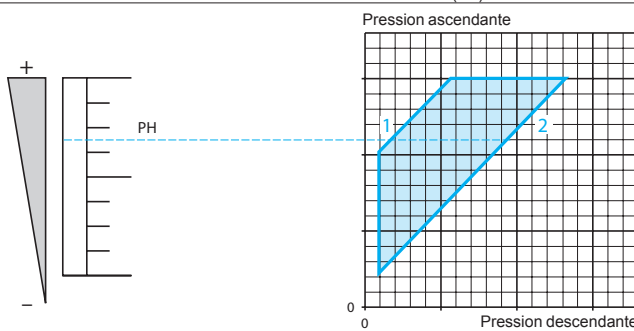

C'est la valeur de la pression maximale choisie et affichée sur le pressostat, à laquelle le contact changera d'état lorsque la pression sera ascendante.

Réglage sur toute la plage, pression ascendante.

Point de consigne bas (PB)

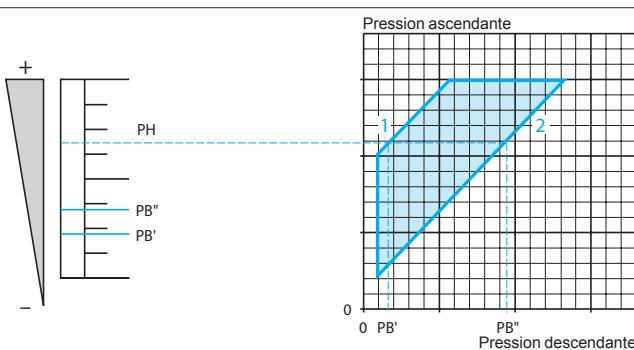

C'est la valeur de la pression pour laquelle le contact changera d'état lorsque la pression sera descendante.

Le réglage de l'écart permet de fixer le point bas (PB).

Ecart

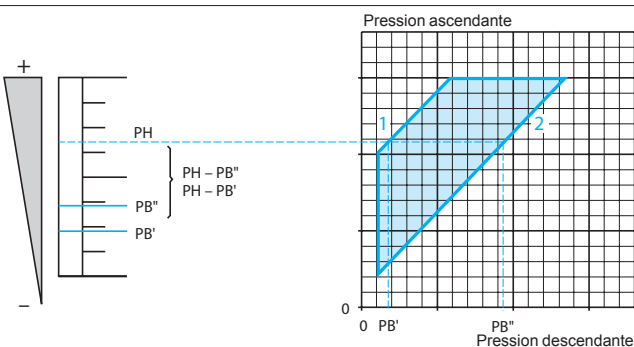

Point bas < Point haut
 $PH - PB'' = \text{écart maximal}$
 $PH - PB''' = \text{écart minimal}$

C'est la différence entre le point de consigne haut (PH) et le point de consigne bas (PB).

Nota : le point bas peut être réglé à n'importe quelle valeur comprise entre PB'' et PB''' .

Exemple

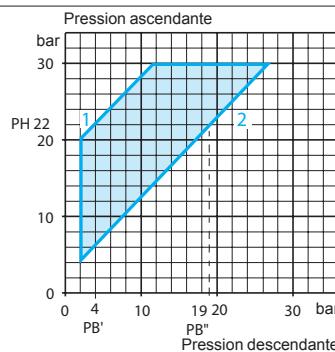

- 1 Ecart maximum
- 2 Ecart minimum

■ Considérons un point de consigne haut (PH) à 22 bar (valeur affichée pour laquelle le contact changera d'état lorsque la pression est ascendante).

■ On constate que le point de consigne bas (PB) peut être compris entre 4 et 19 bar lorsque la pression est ascendante (valeur affichée pour laquelle le contact reprend sa position d'origine).

Conclusion :

- l'écart maxi sera de $22 - 4 = 18$ bar,
- l'écart mini sera de $22 - 19 = 3$ bar.

Plage de réglage des points de consigne hauts PH1 et PH2

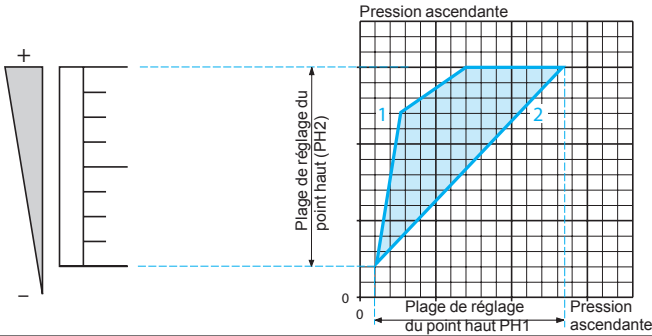

Ce sont les intervalles définis par les valeurs minimale et maximale des points hauts de chaque étage (PH1 et PH2).

Point de consigne haut (PH2)

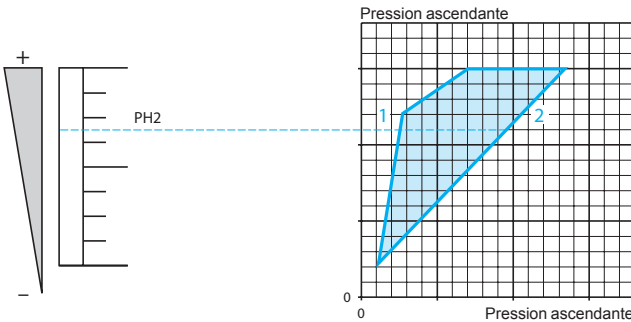

C'est la valeur de la pression maximale choisie et affichée sur le pressostat, à laquelle le contact 2 changera d'état lorsque la pression sera ascendante.

Réglage sur toute la plage, en pression ascendante.

Point de consigne haut (PH1)

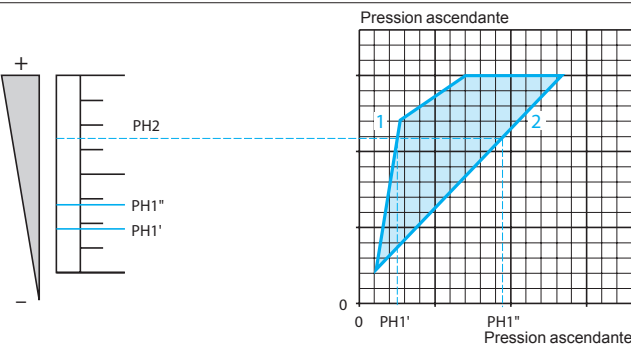

C'est la valeur de la pression à laquelle le contact 1 changera d'état lorsque la pression sera ascendante.

Décalage

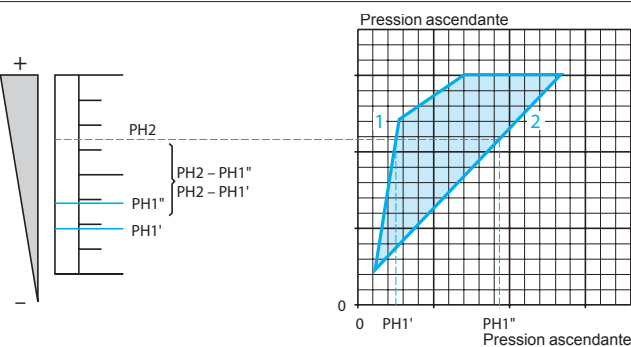

$PH1 < PH2$
 $PH2 - PH1' = \text{décalage maximal}$
 $PH2 - PH1'' = \text{décalage minimal}$

C'est la différence entre les points de consigne hauts PH2 et PH1.

Nota : le point haut PH1 peut être réglé à n'importe quelle valeur comprise entre PH1' et PH1''.

Exemple de détermination des points hauts des 2 étages

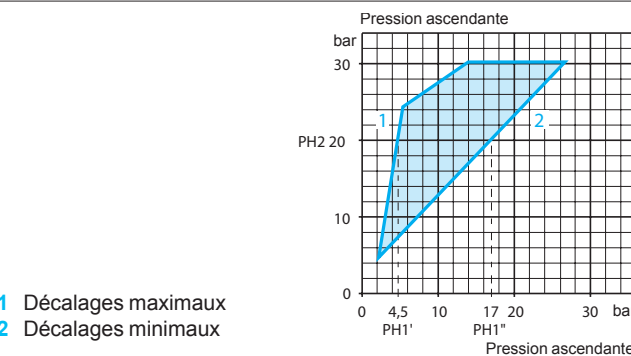

- 1 Décalages maximaux
- 2 Décalages minimaux

■ Considérons un point de consigne haut du 2ème étage (PH2) à 20 bar (valeur affichée pour laquelle le contact 2 changera d'état lorsque la pression est ascendante).

■ On constate que le point de consigne haut du 1er étage (PH1) peut être compris entre 4,5 et 17 bar lorsque la pression est ascendante.

Conclusion :

- le décalage maximal sera de : $20 - 4,5 = 15,5$ bar,
- le décalage minimal sera de : $20 - 17 = 3$ bar.

Plage de réglage du point haut (PH1 ou PH2)

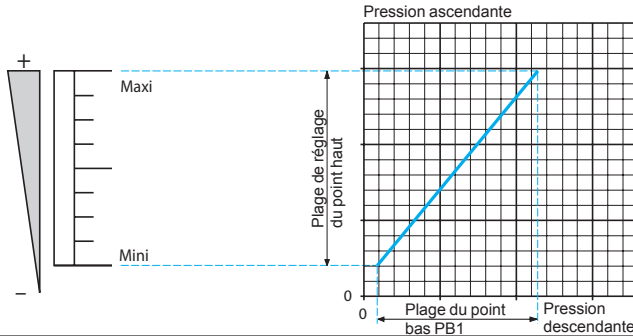

Pour chaque étage, c'est l'intervalle défini par la valeur minimale et la valeur maximale du point haut correspondant (PH1 ou PH2).

A un point haut correspond un seul point bas.
A un point bas correspond un seul point haut.

Point de consigne haut (PH1 ou PH2)

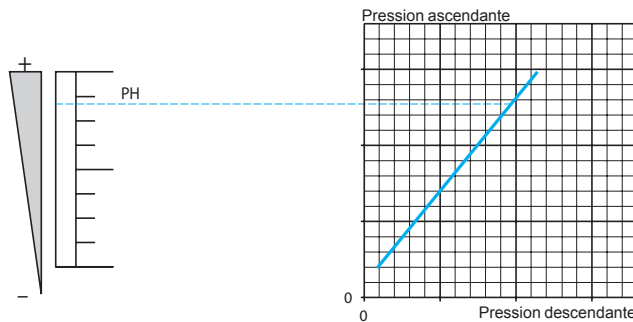

Pour chaque étage, c'est la valeur de la pression maximale choisie et affichée sur le pressostat, à laquelle le contact de l'étage changera d'état lorsque la pression sera ascendante.

Réglable sur toute la plage en pression ascendante.

Point de consigne bas (PB1 ou PB2)

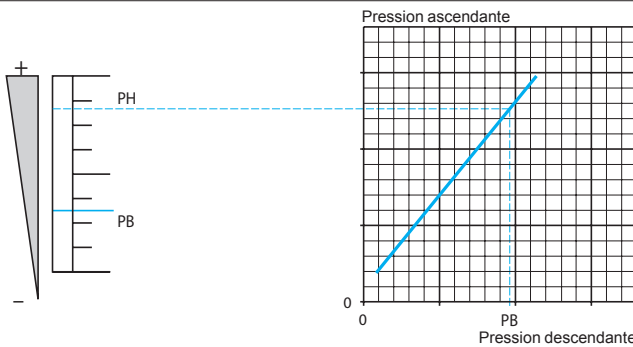

Pour chaque étage, c'est la valeur de la pression pour laquelle le contact de l'étage changera d'état lorsque la pression sera descendante.

Le point bas (PB) est directement lié au point haut (PH) à travers l'écart.

Ecart

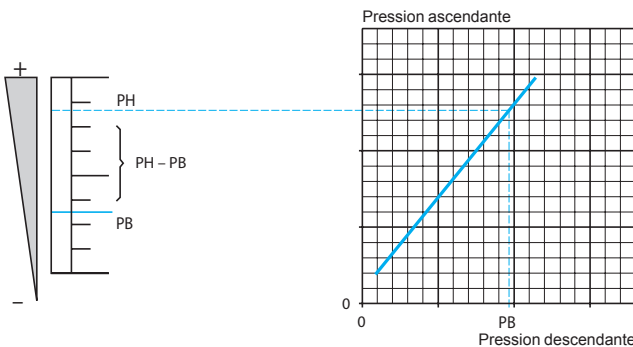

$PH - PB = \text{écart naturel}$
Pour chaque étage, c'est la différence entre le point de consigne haut (PH) et le point de consigne bas (PB).

Le point bas n'étant pas réglable, la valeur de l'écart est fixe.
C'est l'écart naturel de l'étage du pressostat (course différentielle, frottement, etc.).

**Exemple :
étage 1 = segment EF
étage 2 = segment GH**

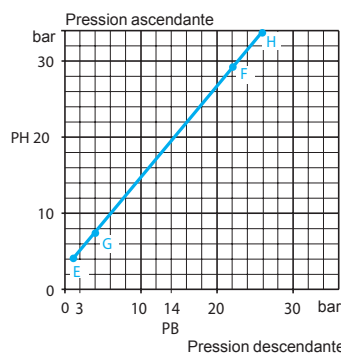

Pour l'étage 2 (segment GH) :
■ Considérons un point de consigne haut (PH2) à 20 bar (valeur affichée pour laquelle le contact 2 changera d'état lorsque la pression est ascendante).
■ On constate que le point de consigne bas (PB2) est de 14 bar, valeur non réglable à laquelle le contact 2 reprend sa position d'origine.

Conclusion :
pour l'étage 2, l'écart sera de :
 $20 - 14 = 6 \text{ bar}$.

Faire les mêmes opérations pour l'étage 1 (segment EF).

- 1 Décalages maximaux
- 2 Décalages minimaux

Pressostats et vacuostats électromécaniques

OsiSense XM

Pour circuits de commande, OsiSense XML

Présentation

Les pressostats et vacuostats OsiSense **XML** sont des pressostats et vacuostats pour circuits de commande.

Ils sont utilisés pour le contrôle de pression d'huiles hydrauliques, eau douce, eau de mer, air, vapeur d'eau, fluides corrosifs ou produits pâteux, jusqu'à 500 bar.

Les pressostats et vacuostats OsiSense **XMLA** sont des pressostats et vacuostats à écart fixe, pour le contrôle d'un seuil, équipés d'un contact unipolaire "C/O".

Les pressostats et vacuostats OsiSense **XMLB** sont des pressostats et vacuostats à écart réglable, pour la régulation entre 2 seuils, équipés d'un contact unipolaire "C/O".

Les pressostats et vacuostats OsiSense **XMLC** sont des pressostats et vacuostats à écart réglable, pour la régulation entre 2 seuils, équipés de 2 contacts unipolaires "C/O".

Les pressostats et vacuostats OsiSense **XMLD** sont des pressostats et vacuostats à 2 étages et écart fixe à chaque seuil, équipés de 2 contacts unipolaires "C/O" (un par étage).

Réglages

Le réglage des pressostats et vacuostats OsiSense XML s'effectue en réglant d'abord le point haut puis ensuite le point bas.

Pressostats et vacuostats à écart fixe, OsiSense XMLA

Point haut

Le réglage du point haut (pression ascendante) s'effectue en agissant sur la vis rouge **1**.

Point bas

Le point bas (pression descendante) n'est pas réglable.

La différence entre les points de déclenchement et de réenclenchement du contact est l'écart naturel du pressostat. Cette écart est la conséquence de la course différentielle du contact et des frottements.

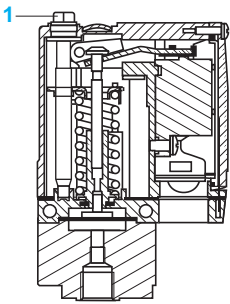

Pressostats et vacuostats à écart réglable, OsiSense XMLB et XMLC

Point haut

Le réglage du point haut (pression ascendante) s'effectue en agissant sur la vis rouge de réglage **1**.

Point bas

Le réglage du point bas (pression descendante) s'effectue en agissant sur la vis verte de réglage **2**.

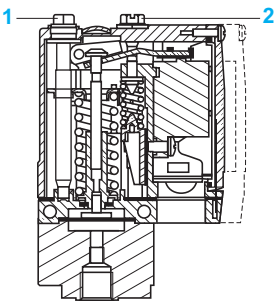

Pressostats et vacuostats à 2 étages et écart fixe à chaque seuil, OsiSense XMLD

Point haut des seuils 1 et 2

Le réglage du point haut 1 (pression ascendante) s'effectue en agissant sur la vis rouge **1**.

Le réglage du point haut 2 (pression ascendante) s'effectue en agissant sur la vis bleue **2**.

Point bas

Les points bas des seuils 1 et 2 (pression descendante) ne sont pas réglables.

La différence entre les points de déclenchement et de réenclenchement des contacts est l'écart naturel du pressostat. Cet écart est la conséquence de la course différentielle des contacts et des frottements.

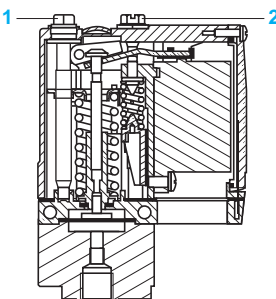

Caractéristiques d'environnement	
Conformité aux normes	CE, IEC/EN 60947-5-1, UL 508, CSA C22-2 n° 14
Certification de produits	Tous produits : UL, CSA, EAC XMLA et XMLB : CCC, BV, LROS
Traitement de protection	En exécution normale "TC". En exécution spéciale "TH"
Température de l'air ambiant	°C Pour fonctionnement : - 25...+ 70. Pour stockage : - 40 ...+ 70
Fluides ou produits contrôlés	Huiles hydrauliques, air, eau douce, eau de mer Vapeur d'eau, fluides corrosifs, produits pâteux, suivant modèle
Matériaux	Boîtier : alliage de zinc Éléments en contact avec le fluide : voir pages 72 et 73
Positions de fonctionnement	Toutes positions
Tenue aux vibrations	4 gn (30...500 Hz) selon IEC 60068-2-6 sauf XMLL35....., XML001..... et XMLBM03..... : 2 gn
Tenue aux chocs	50 gn selon IEC 60068-2-27 sauf XMLL35....., XML001..... et XMLBM03..... : 30 gn
Protections contre les chocs électriques	Classe I selon IEC 1140, IEC 536 et NF C 20-030
Degré de protection	Appareils à raccordement sur bornier : IP 66 selon IEC/EN 60529 Appareils à raccordement par connecteur : IP 65 selon IEC/EN 60529
Fréquence de fonctionnement	Cycles man/min Appareils à piston : ≤ 60 (pour une température > 0 °C) Appareils à membrane : ≤ 120 (pour une température > 0 °C)
Répétabilité	< 2 %
Raccordement hydraulique	G 1/4 (femelle) selon NF E 03-005, ISO 228 ou 1/4"-18 NPTF. Pour les versions ≥ 300 bar, utiliser le joint livré avec le produit. Ce joint est aussi vendu en élément séparé : référence XMLZL010.
Raccordement électrique	Raccordement sur bornier : entrée de câble taraudée ISO M20 x 1,5 ou 1/2" NPT. Pour une entrée de câble taraudée pour presse-étoupe 13 (DIN Pg 13,5), remplacer le dernier chiffre de la référence par un 1 (exemple : XMLA010A2S12 devient XMLA010A2S11) Raccordement par connecteur EN 175301-803-A (ex DIN 43650A).

Caractéristiques de l'élément de contact	
Caractéristiques assignées d'emploi	~ AC-15 ; B300 (Ue = 240 V, Ie = 1,5 A - Ue = 120 V, Ie = 3 A) --- DC-13 ; R300 (Ue = 250 V, Ie = 0,1 A) selon IEC 60947-5-1 Annexe A, EN 60947-5-1
Tension assignée d'isolement	Ui = 500 V selon IEC/EN 60947-1 Ui = 300 V selon UL 508, CSA C22-2 n° 14
Tension assignée de tenue aux chocs	U imp = 6 kV selon IEC/EN 60947-1
Type de contacts	Contact avec pastilles d'argent XMLA et XMLB : 1 contact unipolaire "C/O" (4 bornes) à action brusque XMLC : 2 contacts unipolaires "C/O" (8 bornes) simultanés à action brusque XMLD : 2 contacts unipolaires "C/O" (8 bornes) décalés à action brusque
Résistance entre bornes	mΩ < 25 selon NF C 93-050 méthode A ou IEC 255-7 catégorie 3
Marquage des bornes	Selon CENELEC EN 50013
Protection contre les courts-circuits	Cartouche fusible 10 A gG (gl)
Raccordement	Sur bornes à vis-étriers. Capacité de serrage minimale : 1 x 0,5 mm ² / AWG 20, maximale : 2 x 2,5 mm ² / AWG 14

Durabilité électrique
Selon IEC/EN 60947-5-1 Annexe C
Catégories d'emploi AC-15 et DC-13

Fréquence : 3600 cycles de manœuvres/heure
Facteur de marche : 0,5

XMLA et XMLB
Courant alternatif ~ 50/60 Hz
~m Circuit selfique Ithe = 10 A

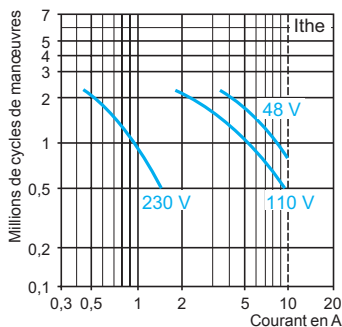

Courant continu ---
Puissances coupées pour
1 million de cycles de manœuvres

Tension V	24	48	120
~m W	31	29	26

XMLC et XMLD
Courant alternatif ~ 50/60 Hz
~m Circuit selfique Ithe = 10 A

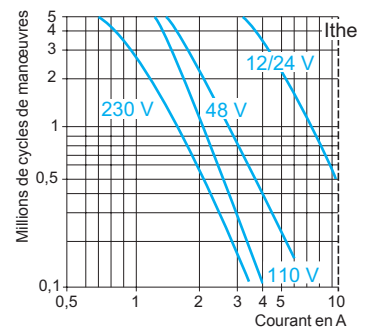

Courant continu ---
Puissances coupées pour
5 millions de cycles de manœuvres

Tension V	24	48	120
~m W	10	7	4

Vacuostats électromécaniques

OsiSense XML

Calibre - 1 bar (- 14,5 psi)

A écart fixe, pour le contrôle d'un seuil

Appareils à un contact unipolaire "C/O"

Vacuostats OsiSense XMLA

Avec affichage

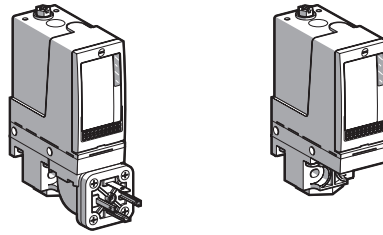

Plage de réglage du point bas (PB) (Pression descendante)	- 0,28...- 1 bar (- 4,06...- 14,5 psi)		
Raccordement électrique	Par connecteur DIN	Sur bornier	
Raccordement hydraulique	G 1/4 (femelle)	G 1/4 (femelle)	1/4"-18 NPTF (femelle)

Références (1)

Type de fluide contrôlé (2)	Huiles hydrauliques, eau douce, air, jusqu'à + 70 °C	XMLAM01V2C11	XMLAM01V2S12	XMLAM01V2S13
	Huiles hydrauliques, eau douce, air, fluides corrosifs, jusqu'à + 160 °C, Eau de mer, jusqu'à + 30 °C	XMLAM01T2C11	XMLAM01T2S12	-
Masse (kg)		0,685	0,715	0,715

Caractéristiques complémentaires aux caractéristiques générales (page 17)

Ecart naturel à ajouter à PB pour obtenir PH	En bas de plage (3)	0,24 bar (3,48 psi)		
	En haut de plage (3)	0,24 bar (3,48 psi)		
Pression maximale admissible	A chaque cycle	5 bar (72,5 psi)		
	Accidentellement	9 bar (130,5 psi)		
Pression minimale de rupture		18 bar (261 psi)		
Durée de vie mécanique		3 x 10 ⁶ cycles de manœuvres		
Raccordement		Connecteur EN 175301-803-A (ex DIN 43650A), mâle, 4 contacts. Connecteur femelle adaptable, voir page 68	1 entrée taraudée M20 x 1,5 mm, pour presse-étoupe ISO, capacité de serrage de 7 à 13 mm	1 entrée taraudée 1/2"-14 NPT pour presse-étoupe, capacité de serrage de 7 à 13 mm
Type de vacuostat		A membrane		

(1) Pour 1 entrée de câble taraudée pour presse-étoupe 13 remplacer S12 par S11 (exemple : XMLAM01V2S12 devient XMLAM01V2S11).

(2) Matériaux des appareils en contact avec le fluide voir pages 72 et 73.

(3) Dispersion de l'écart en bas et haut de plage entre plusieurs produits de même calibre : ± 0,05 bar (± 0,72 psi).

Courbes de fonctionnement

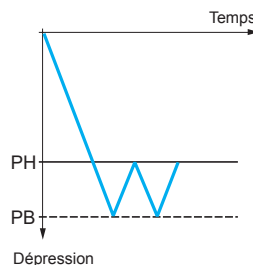
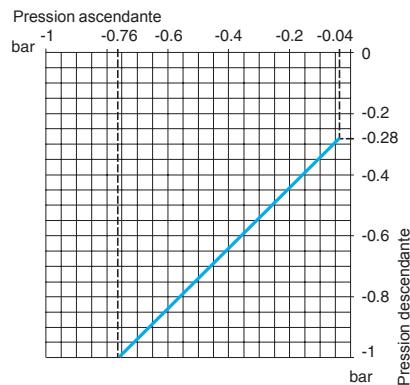

— Valeur réglable
--- Valeur non réglable

Raccordement

Bornier



Connecteur

Vue côté broches du vacuostat

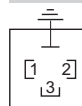

1 → 11 et 13
2 → 12
3 → 14

Autres réalisations

Vacuostats avec autre taraudage de l'entrée de câble : NPT... consulter notre centre de relation clients.

Vacuostats électromécaniques

OsiSense XM, OsiSense XML

Calibre - 1 bar (- 14,5 psi)

A écart réglable, pour la régulation entre 2 seuils

Appareils à un contact unipolaire "C/O"

Vacuostats OsiSense XMLB

Avec affichage

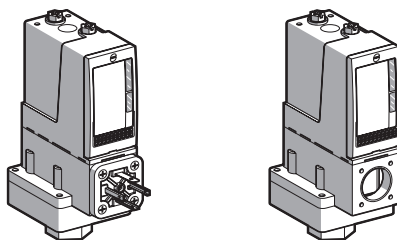

Plage de réglage du point bas (PB) (Pression descendante)	- 0,14...- 1 bar (- 2,03...- 14,5 psi)		
Raccordement électrique	Par connecteur DIN	Sur bornier	
Raccordement hydraulique	G 1/4 (femelle)	G 1/4 (femelle)	1/4"-18 NPTF (femelle)

Références (1)

Type de fluide contrôlé (2)	Huiles hydrauliques, eau douce, air, jusqu'à + 70 °C	XMLBM02V2C11	XMLBM02V2S12	XMLBM02V2S13
	Huiles hydrauliques, eau douce, air, fluides corrosifs, jusqu'à + 160 °C, Eau de mer, jusqu'à + 30 °C	XMLBM02T2C11	XMLBM02T2S12	XMLBM02T2S13
Masse (kg)		1,015	1,030	1,030

Caractéristiques complémentaires aux caractéristiques générales (page 17)

Ecart réalisable à ajouter à PB pour obtenir PH	Mini en bas de plage (3)	0,13 bar (1,88 psi)		
	Mini en haut de plage (3)	0,13 bar (1,88 psi)		
	Maxi en haut de plage	0,8 bar (11,6 psi)		
Pression maximale admissible	A chaque cycle	5 bar (72,5 psi)		
	Accidentellement	9 bar (130,5 psi)		
Pression minimale de rupture		18 bar (261 psi)		
Durée de vie mécanique		3 x 10 ⁶ cycles de manœuvres		
Raccordement	Connecteur EN 175301-803-A (ex DIN 43650A), mâle, 4 contacts. Connecteur femelle adaptable, voir page 68	1 entrée taraudée M20 x 1,5 mm, pour presse-étoupe ISO, capacité de serrage de 7 à 13 mm	1 entrée taraudée 1/2"-14 NPT pour presse-étoupe, capacité de serrage de 7 à 13 mm	
	Type de vacuostat	A membrane		

(1) Pour 1 entrée de câble taraudée pour presse-étoupe 13 remplacer S12 par S11 (exemple : XMLBM02V2S12 devient XMLBM02V2S11).

(2) Matériaux des appareils en contact avec le fluide voir pages 72 et 73.

(3) Dispersion de l'écart en bas et haut de plage entre plusieurs produits de même calibre : ± 0,02 bar (± 0,29 psi).

Courbes de fonctionnement

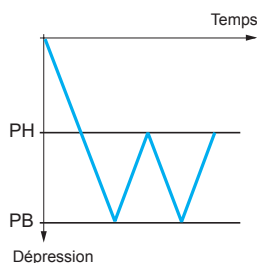
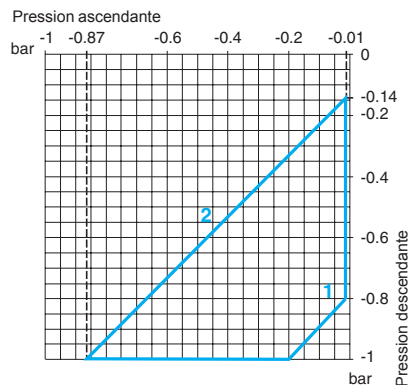

Raccordement

Bornier



Connecteur

Vue côté broches du vacuostat

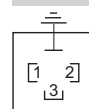

1 → 11 et 13
2 → 12
3 → 14

1 Ecart maximum

2 Ecart minimum

— Valeur réglable

Autres réalisations

Vacuostats avec autre taraudage de l'entrée de câble : NPT... consulter notre centre de relation clients.

Vacuostats OsiSense XMLC

Avec affichage

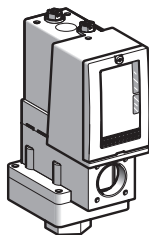

Plage de réglage du point bas (PB) (Pression descendante) - 0,14...- 1 bar (- 2,03...- 14,5 psi)

Raccordement électrique Sur bornier

Raccordement hydraulique G 1/4 (femelle)

Références (1)

Type de fluide contrôlé (2) Huiles hydrauliques, eau douce, air, jusqu'à + 70 °C **XMLCM02V2S12**

Huiles hydrauliques, eau douce, air, fluides corrosifs, jusqu'à + 160 °C, Eau de mer, jusqu'à + 30 °C **XMLCM02T2S12**

Masse (kg) 1,015

Caractéristiques complémentaires aux caractéristiques générales (page 17)

Ecart réalisable à ajouter à PB pour obtenir PH
Mini en bas de plage (3) 0,13 bar (1,89 psi)
Mini en haut de plage (3) 0,14 bar (2,03 psi)
Maxi en haut de plage 0,8 bar (11,6 psi)

Pression maximale admissible
A chaque cycle 5 bar (72,5 psi)
Accidentellement 9 bar (130,5 psi)

Pression minimale de rupture 18 bar (261 psi)

Durée de vie mécanique 3 x 10⁶ cycles de manœuvres

Raccordement sur bornier 1 entrée taraudée M20 x 1,5 mm, pour presse-étoupe ISO, capacité de serrage de 7 à 13 mm

Type de vacuostat A membrane

(1) Pour 1 entrée de câble taraudée pour presse-étoupe 13 remplacer S12 par S11 (exemple : XMLCM02V2S12 devient XMLCM02V2S11).

(2) Matériaux des appareils en contact avec le fluide voir pages 72 et 73.

(3) Dispersion de l'écart en haut et bas de plage entre plusieurs produits de même calibre : ± 0,02 bar (± 0,29 psi).

Courbes de fonctionnement

Raccordement

Bornier

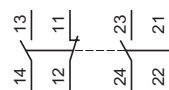
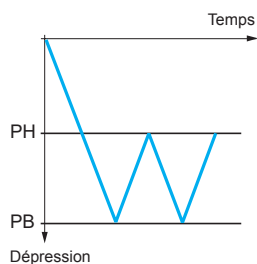
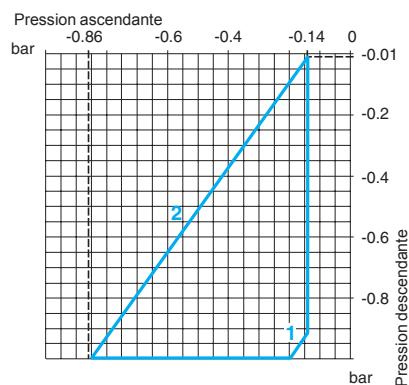

1 Ecart maximum
2 Ecart minimum

— Valeur réglable

Autres réalisations

Vacuostats avec autre taraudage de l'entrée de câble : NPT... consulter notre centre de relation clients.

Vacuostats OsiSense XMLD

Sans affichage

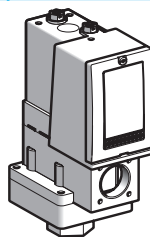

Plage de réglage (Pression descendante)	Du point bas 2ème étage (PB2) Du point bas 1er étage (PB1)	- 0,12...- 1 bar (- 1,74...- 14,5 psi) - 0,10...- 0,98 bar (- 1,45...- 14,21 psi)
Décalage des 2 étages (PB2 - PB1)		0,02...0,88 bar (0,29...12,76 psi)
Raccordement électrique		Sur bornier
Raccordement hydraulique		G 1/4 (femelle)

Références (1)

Type de fluide contrôlé (2)	Huiles hydrauliques, eau douce, air, jusqu'à + 70 °C	XMLDM02V1S12
	Huiles hydrauliques, eau douce, air, fluides corrosifs, jusqu'à + 160 °C, Eau de mer, jusqu'à + 30 °C	XMLDM02T1S12
Masse (kg)		1,015

Caractéristiques complémentaires aux caractéristiques générales (page 17)

Ecart naturel à ajouter à PB1/PB2 pour obtenir PH1/PH2	En bas de plage (3)	0,1 bar (1,45 psi)
	En haut de plage (4)	0,1 bar (1,45 psi)
Pression maximale admissible	A chaque cycle	5 bar (72,5 psi)
	Accidentellement	9 bar (130,5 psi)
Pression minimale de rupture		18 bar (261 psi)
Durée de vie mécanique		3 x 10 ⁶ cycles de manœuvres
Raccordement sur bornier		1 entrée taraudée M20 x 1,5 mm, pour presse-étoupe ISO, capacité de serrage de 7 à 13 mm
Type de vacuostat		A membrane

(1) Pour 1 entrée de câble taraudée pour presse-étoupe 13 remplacer **S12** par **S11**
(exemple : **XMLDM02V1S12** devient **XMLDM02V1S11**).

(2) Matériaux des appareils en contact avec le fluide voir pages 72 et 73.

(3) Dispersion de l'écart en bas de plage entre plusieurs produits de même calibre :
± 0,035 bar (± 0,51 psi).

(4) Dispersion de l'écart en haut de plage entre plusieurs produits de même calibre :
± 0,02 bar (± 0,29 psi).

Courbes de fonctionnement

Points hauts de déclenchement des contacts 1 et 2

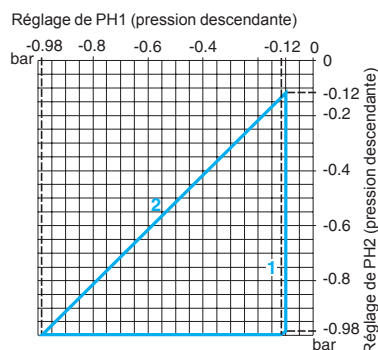

Ecart naturel des contacts 1 et 2

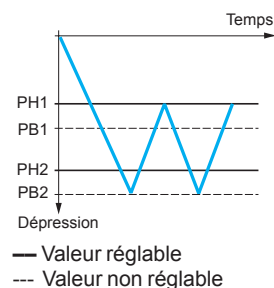
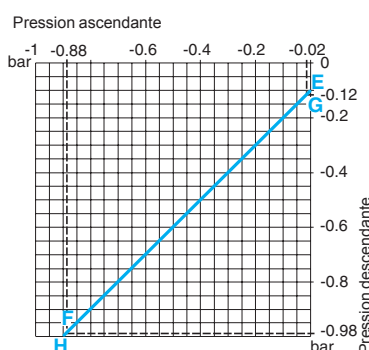

Raccordement

Bornier

Contact 1 Contact 2
(étage 1) (étage 2)

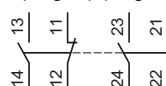

- 1 Ecart maximum
- 2 Ecart minimum

- EF Contact 1 (étage 1)
- GH Contact 2 (étage 2)

Autres réalisations

Vacuostats avec autre taraudage de l'entrée de câble : NPT... consulter notre centre de relation clients.

Vacuostats électromécaniques

OsiSense XML

Calibre - 200 mbar (- 2,9 psi)

A écart réglable, pour la régulation entre 2 seuils

Appareils à un contact unipolaire "C/O"

Vacuostats OsiSense XMLB

Avec affichage

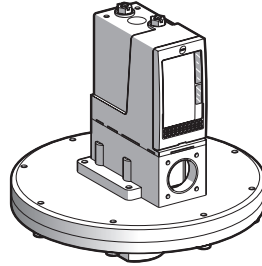

Plage de réglage du point bas (PB) (Pression descendante)		- 20...- 200 mbar (- 0,29...- 2,9 psi)	
Raccordement électrique		Sur bornier	
Raccordement hydraulique		G 1/4 (femelle)	1/4"-18 NPTF (femelle)
Références (1)			
Type de fluide contrôlé (2)	Huiles hydrauliques, air jusqu'à + 160 °C	XMLBM03R2S12	XMLBM03R2S13
Masse (kg)		3,310	3,310
Caractéristiques complémentaires aux caractéristiques générales (page 17)			
Ecart réalisable à ajouter à PB pour obtenir PH	Mini en bas de plage (3)	18 mbar (0,26 psi)	
	Mini en haut de plage (3)	18 mbar (0,26 psi)	
	Maxi en haut de plage	180 mbar (2,6 psi)	
Pression maximale admissible	A chaque cycle	1 bar (14,5 psi)	
	Accidentellement	2 bar (29 psi)	
Pression minimale de rupture		3,5 bar (50,75 psi)	
Durée de vie mécanique		3 x 10 ⁸ cycles de manœuvres	
Raccordement sur bornier		1 entrée taraudée M20 x 1,5 mm, pour presse-étoupe ISO, capacité de serrage de 7 à 13 mm	1 entrée taraudée 1/2"-14 NPT pour presse-étoupe, capacité de serrage de 7 à 13 mm
Type de vacuostat		A membrane	

(1) Pour 1 entrée de câble taraudée pour presse-étoupe 13 remplacer S12 par S11 (exemple : XMLBM03R2S12 devient XMLBM03R2S11).

(2) Matériaux des appareils en contact avec le fluide voir pages 72 et 73.

(3) Dispersion de l'écart en haut et bas de plage entre plusieurs produits de même calibre : ± 2 mbar (± 0,29 psi).

Courbes de fonctionnement

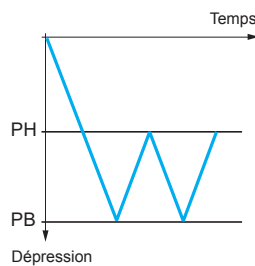
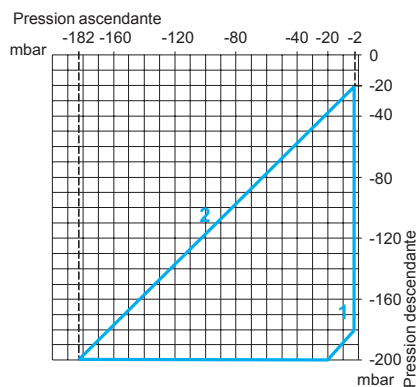

Raccordement

Bornier



- 1 Ecart maximum
- 2 Ecart minimum

— Valeur réglable

Autres réalisations

Vacuostats avec autre taraudage de l'entrée de câble : NPT... consulter notre centre de relation clients.

Pressostats OsiSense XMLB

Avec affichage

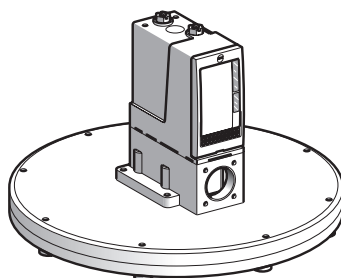

Plage de réglage du point haut (PH) (Pression ascendante)	2,6...50 mbar (0,038...0,72 psi)
Raccordement électrique	Sur bornier
Raccordement hydraulique	G 1/4 (femelle)

Références (1)

Type de fluide contrôlé (2)	Huiles hydrauliques, air jusqu'à + 160 °C	XMLBL05R2S12
	Eau douce, fluides corrosifs, jusqu'à + 160 °C	XMLBL05S2S12
Masse (kg)		2,420

Caractéristiques complémentaires aux caractéristiques générales (page 17)

Ecart réalisable à soustraire à PH pour obtenir PB	Mini en bas de plage (3)	1,4 mbar (0,02 psi)
	Mini en haut de plage (4)	4 mbar (0,06 psi)
	Maxi en haut de plage	40 mbar (0,58 psi)
Pression maximale admissible	A chaque cycle	62,5 mbar (0,90 psi)
	Accidentellement	112,5 mbar (1,63 psi)
Pression minimale de rupture		225 mbar (3,26 psi)
Durée de vie mécanique		6 x 10 ⁶ cycles de manœuvres
Raccordement sur bornier		1 entrée taraudée M20 x 1,5 mm, pour presse-étoupe ISO, capacité de serrage de 7 à 13 mm
Type de pressostat		A membrane

(1) Pour 1 entrée de câble taraudée pour presse-étoupe 13 remplacer S12 par S11
(exemple : XMLBL05R2S12 devient XMLBL05R2S11).

(2) Matériaux des appareils en contact avec le fluide voir pages 72 et 73.

(3) Dispersion de l'écart en bas de plage entre plusieurs produits de même calibre :
- 0,8 mbar, + 1,1 mbar (- 0,01 psi, + 0,02 psi).

(4) Dispersion de l'écart en haut de plage entre plusieurs produits de même calibre :
± 1,4 mbar, (+ 0,02 psi).

Courbes de fonctionnement

Raccordement

Bornier

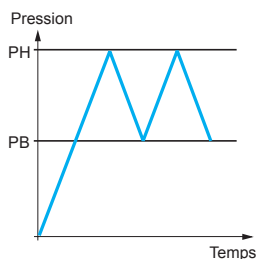
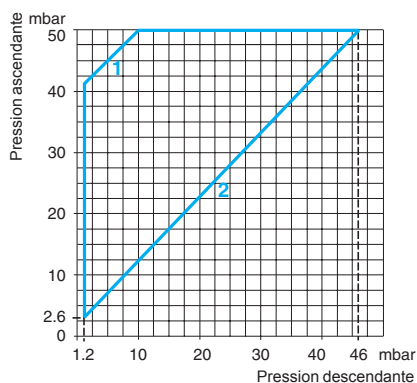

- 1 Ecart maximum
- 2 Ecart minimum

— Valeur réglable

Autres réalisations

Pressostats avec raccordement par connecteur EN 175301-803-A (ex DIN 43650A) ou avec autre taraudage de l'entrée de câble : NPT... consulter notre centre de relation clients.

Vacuo-pressostats électromécaniques

OsiSense XML. Calibre 5 bar (72,5 psi)
A écart réglable, pour la régulation entre 2 seuils
Appareils à un contact unipolaire "C/O"

Pressostats OsiSense XMLB

Avec affichage

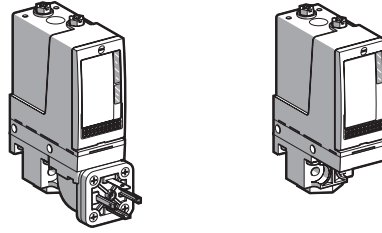

Plage de réglage du point haut (PH) (Pression ascendante)	- 0,5...5 bar (- 7,25...72,5 psi)		
Raccordement électrique	Par connecteur DIN	Sur bornier	
Raccordement hydraulique	G 1/4 (femelle)	G 1/4 (femelle)	1/4"-18 NPTF (femelle)

Références (1)

Type de fluide contrôlé (2)		XMLBM05A2C11	XMLBM05A2S12	XMLBM05A2S13
Huiles hydrauliques, eau douce, air, jusqu'à + 70 °C				
Huiles hydrauliques, eau douce, air, jusqu'à + 160 °C		XMLBM05B2C11	XMLBM05B2S12	—
Fluides corrosifs, jusqu'à + 160 °C		XMLBM05C2C11	XMLBM05C2S12	—
Produits pâteux jusqu'à + 160 °C (raccordement hydraulique G1 1/4")		XMLBM05P2C11	XMLBM05P2S12	—
Masse (kg)		0,715	0,685	0,685

Caractéristiques complémentaires aux caractéristiques générales (page 17)

Ecart réalisable à soustraire à PH pour obtenir PB	Mini en bas de plage (3)	0,5 bar (7,25 psi)		
	Mini en haut de plage (3)	0,5 bar (7,25 psi)		
	Maxi en haut de plage	6 bar (87 psi)		
Pression maximale admissible	A chaque cycle	6,25 bar (90,62 psi)		
	Accidentellement	11,25 bar (163,12 psi)		
Pression minimale de rupture		23 bar (333,5 psi)		
Durée de vie mécanique		3 x 10 ⁶ cycles de manœuvres		
Raccordement		Connecteur EN 175301-803-A (ex DIN 43650A), mâle, 4 contacts. Connecteur femelle adaptable, voir page 68	1 entrée taraudée M20 x 1,5 mm, pour presse-étoupe ISO, capacité de serrage de 7 à 13 mm	1 entrée taraudée 1/2"-14 NPT pour presse-étoupe, capacité de serrage de 7 à 13 mm
	Type de vacuo-pressostats	A membrane		

(1) Pour 1 entrée de câble taraudée pour presse-étoupe 13 remplacer S12 par S11 (exemple : XMLBM05A2S12 devient XMLBM05A2S11).

(2) Matériaux des appareils en contact avec le fluide voir pages 72 et 73.

(3) Dispersion de l'écart en bas et haut de plage entre plusieurs produits de même calibre : ± 0,05 bar (± 0,72 psi).

Courbes de fonctionnement

Raccordement

Bornier



Connecteur

Vue côté broches du vacuo-pressostat

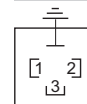

1 → 11 et 13
2 → 12
3 → 14

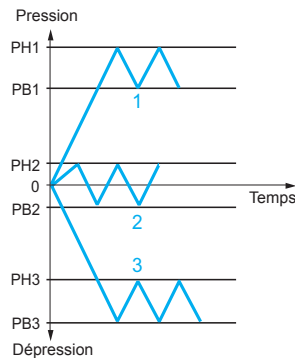
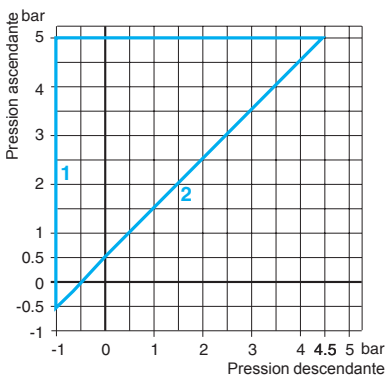

— Valeur réglable

- 1 Ecart maximum
2 Ecart minimum

Autres réalisations

Vacuo-pressostats avec autre taraudage de l'entrée de câble : NPT... consulter notre centre de relation clients.

Vacuo-pressostats électromécaniques

OsiSense XML. Calibre 5 bar (72,5 psi)
A écart réglable, pour la régulation entre 2 seuils
Appareils à 2 contacts unipolaires "C/O"

Pressostats OsiSense XMLC

Avec affichage

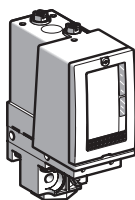

Plage de réglage du point haut (PH) (Pression ascendante)	- 0,55...5 bar (- 7,97...72,5 psi)
Raccordement électrique	Sur bornier
Raccordement hydraulique	G 1/4 (femelle)

Références (1)

Type de fluide contrôlé (2)	Huiles hydrauliques, eau douce, air, jusqu'à + 160 °C	XMLCM05B2S12
	Fluides corrosifs, jusqu'à + 160 °C	XMLCM05C2S12
Masse (kg)	0,685	

Caractéristiques complémentaires aux caractéristiques générales (page 17)

Ecart réalisable à soustraire à PH pour obtenir PB	Mini en bas de plage (3)	0,45 bar (6,52 psi)
	Mini en haut de plage (3)	0,45 bar (6,52 psi)
	Maxi en haut de plage	6 bar (87 psi)
Pression maximale admissible	A chaque cycle	6,25 bar (90,62 psi)
	Accidentellement	11,25 bar (163,12 psi)
Pression minimale de rupture	23 bar (333,5 psi)	
Durée de vie mécanique	3 x 10 ⁹ cycles de manœuvres	
Raccordement sur bornier	1 entrée taraudée M20 x 1,5 mm, pour presse-étoupe ISO, capacité de serrage de 7 à 13 mm	
Type de vacuo-pressostat	A membrane	

(1) Pour 1 entrée de câble taraudée pour presse-étoupe 13 remplacer S12 par S11
(exemple : XMLCM05B2S12 devient XMLCM05B2S11).

(2) Matériaux des appareils en contact avec le fluide voir pages 72 et 73.

(3) Dispersion de l'écart en haut et bas de plage entre plusieurs produits de même calibre :
± 0,1 bar (± 1,45 psi).

Courbes de fonctionnement

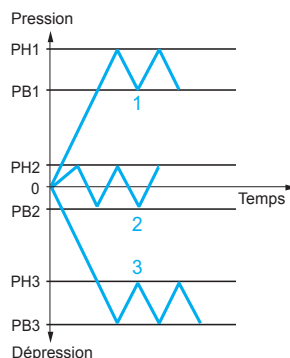
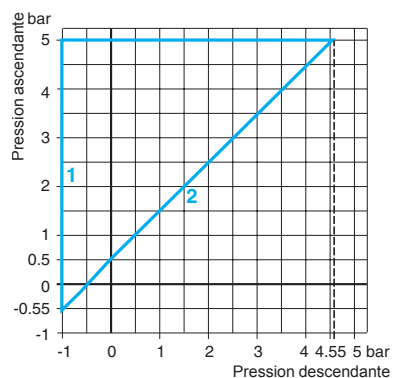

- 1 Ecart maximum
- 2 Ecart minimum

— Valeur réglable

Raccordement

Bornier

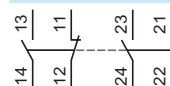

Connecteur

Vue côté broches du vacuo-pressostat

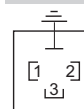

- 1 → 11 et 13
- 2 → 12
- 3 → 14

Autres réalisations

Vacuo-pressostats avec autre taraudage de l'entrée de câble : NPT... consulter notre centre de relation clients.

Pressostats électromécaniques

OsiSense XML

Calibre 350 mbar (5,07 psi)

A écart réglable, pour la régulation entre 2 seuils

Appareils à un contact unipolaire "C/O"

Pressostats OsiSense XMLB

Avec affichage

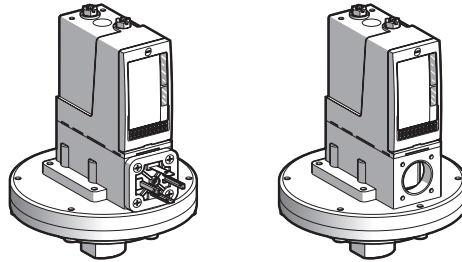

Plage de réglage du point haut (PH) (Pression ascendante)	45...350 mbar (0,65...5,07 psi)		
Raccordement électrique	Par connecteur DIN	Sur bornier	
Raccordement hydraulique	G 1/4 (femelle)	G 1/4 (femelle)	1/4"-18 NPTF (femelle)

Références (1)

Type de fluide contrôlé (2)		XMLBL35R2C11	XMLBL35R2S12	XMLBL35R2S13
Huiles hydrauliques, air, jusqu'à + 160 °C				
Eau douce, fluides corrosifs, jusqu'à + 160 °C		XMLBL35S2C11	XMLBL35S2S12	—
Produits pâteux jusqu'à + 160 °C (raccordement hydraulique G1 1/4")		XMLBL35P2C11	XMLBL35P2S12	—
Masse (kg)		2,590	2,575	2,575

Caractéristiques complémentaires aux caractéristiques générales (page 17)

Ecart réalisable à soustraire à PH pour obtenir PB	Mini en bas de plage (3)	42 mbar (0,60 psi)		
	Mini en haut de plage (4)	50 mbar (0,72 psi)		
	Maxi en haut de plage	300 mbar (4,35 psi)		
Pression maximale admissible	A chaque cycle	1,25 bar (18,12 psi)		
	Accidentellement	2,25 bar (32,62 psi)		
Pression minimale de rupture		4,5 bar (65,25 psi)		
Durée de vie mécanique		4 millions de cycles de manœuvres		
Raccordement		Connecteur EN 175301-803-A (ex DIN 43650A), mâle, 4 contacts. Connecteur femelle adaptable, voir page 68	1 entrée taraudée M20 x 1,5 mm, pour presse-étoupe ISO, capacité de serrage de 7 à 13 mm	1 entrée taraudée 1/2"-14 NPT pour presse- étoupe, capacité de serrage de 7 à 13 mm

Type de pressostat

A membrane
(1) Pour 1 entrée de câble taraudée pour presse-étoupe 13 remplacer S12 par S11
(exemple : XMLBL35R2S12 devient XMLBL35R2S11).

(2) Matériaux des appareils en contact avec le fluide voir pages 72 et 73.

(3) Dispersion de l'écart en bas de plage entre plusieurs produits de même calibre :
- 8 mbar, + 3 mbar (- 0,12 psi, + 0,04 psi).

(4) Dispersion de l'écart en haut de plage entre plusieurs produits de même calibre :
± 8 mbar (± 0,11 psi).

Courbes de fonctionnement

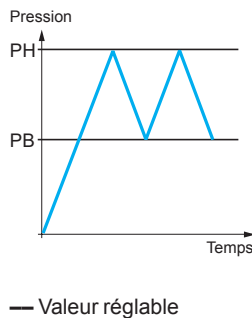
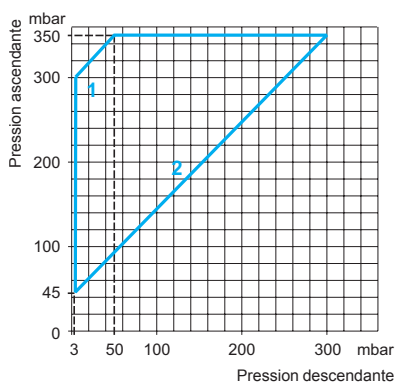

Raccordement

Bornier



Connecteur

Vue côté broches du pressostat

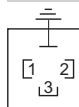

1 → 11 et 13
2 → 12
3 → 14

1 Ecart maximum

2 Ecart minimum

Autres réalisations

Pressostats avec autre taraudage de l'entrée de câble : NPT... consulter notre centre de relation clients.

Accessoires :
page 68

Encombrements :
pages 69 à 71

Pressostats électromécaniques

OsiSense XML

Calibre 350 mbar (5,07 psi)

A écart réglable, pour la régulation entre 2 seuils

Appareils à un contact unipolaire "C/O"

Pressostats OsiSense XMLB

Surpression 30 bar (435 psi)
Avec affichage

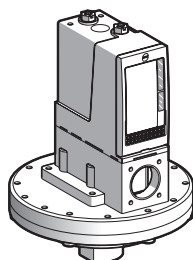

Plage de réglage du point haut (PH)
(Pression ascendante)

42...330 mbar (0,61...4,78 psi)

Raccordement électrique

Sur bornier

Raccordement hydraulique

G 1/4 (femelle)

Références (1)

Type de fluide contrôlé
(2)

Huiles hydrauliques, air,
jusqu'à + 160 °C

XMLBS35R2S12

Masse (kg)

3,500

Caractéristiques complémentaires aux caractéristiques générales (page 17)

Ecart réalisable
à soustraire à PH
pour obtenir PB

Mini en bas de plage (3)
Mini en haut de plage (4)
Maxi en haut de plage

33 mbar (0,48 psi)
58 mbar (0,84 psi)
250 mbar (3,62 psi)

Pression maximale
admissible

A chaque cycle
Accidentellement

30 bar (435 psi)
37,5 bar (543,75 psi)

Pression minimale de rupture

67,5 bar (978,75 psi)

Durée de vie mécanique

2 millions de cycles de manœuvres

Raccordement sur bornier

1 entrée taraudée M20 x 1,5 mm, pour presse-étoupe ISO, capacité de serrage de 7 à 13 mm

Raccordement par connecteur

Connecteur EN 175301-803-A (ex DIN 43650A), mâle, 4 contacts. Connecteur femelle adaptable, voir page 68

Type de pressostat

A membrane

(1) Pour 1 entrée de câble taraudée pour presse-étoupe 13 remplacer S12 par S11
(exemple : XMLBS35R1S12 devient XMLBS35R1S11).

(2) Matériaux des appareils en contact avec le fluide voir pages 72 et 73.

(3) Dispersion de l'écart en bas de plage entre plusieurs produits de même calibre :
- 8 mbar, + 3 mbar (- 0,12 psi, + 0,04 psi).

(4) Dispersion de l'écart en haut de plage entre plusieurs produits de même calibre :
± 8 mbar (± 0,11 psi).

Courbes de fonctionnement

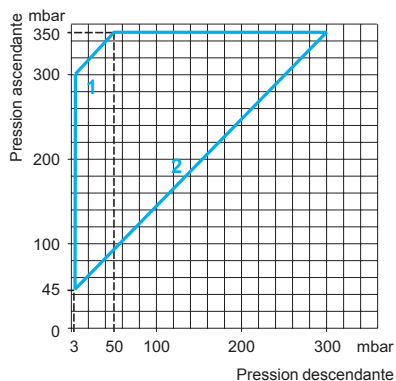

- 1 Ecart maximum
2 Ecart minimum

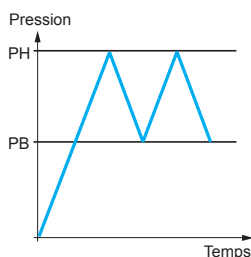

— Valeur réglable

Raccordement

Bornier



Connecteur

Vue côté broches du pressostat

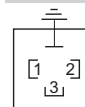

- 1 → 11 et 13
2 → 12
3 → 14

Autres réalisations

Pressostats avec autre taraudage de l'entrée de câble : NPT... consulter notre centre de relation clients.

Pressostats électromécaniques

OsiSense XML

Calibre 350 mbar (5,07 psi)

A écart réglable, pour la régulation entre 2 seuils

Appareils à 2 contacts unipolaires "C/O"

Pressostats OsiSense XMLC	Avec affichage	Suppression 30 bar (435 psi) Avec affichage
---------------------------	----------------	--

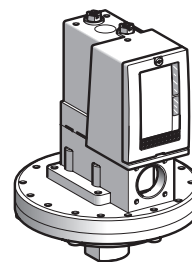
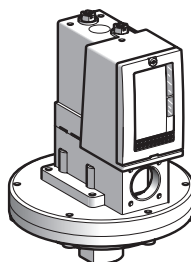

Plage de réglage du point haut (PH) (Pression ascendante)	45...350 mbar (0,65...5,07 psi)		42...330 mbar (0,61...4,78 psi)	
Raccordement électrique	Sur bornier		Sur bornier	
Raccordement hydraulique	G 1/4 (femelle)	1/4"-18 NPTF (femelle)	G 1/4 (femelle)	1/4"-18 NPTF (femelle)

Références (1)

Type de fluide contrôlé (2)	Huiles hydrauliques, air, jusqu'à + 160 °C	XMLCL35R2S12	—	XMLCS35R2S12	XMLCS35R2S13
	Eau douce, fluides corrosifs, jusqu'à + 160 °C	XMLCL35S2S12	XMLCL35S2S13	—	—
Masse (kg)		2,575	2,575	3,500	3,500

Caractéristiques complémentaires aux caractéristiques générales (page 17)

Ecart réalisable à soustraire à PH pour obtenir PB	Mini en bas de plage (3)	20 mbar (0,29 psi)	40 mbar (0,58 psi)		
	Mini en haut de plage (3)	35 mbar (0,51 psi)	88 mbar (1,27 psi)		
	Maxi en haut de plage	300 mbar (4,35 psi)	230 mbar (3,33 psi)		
Pression maximale admissible	A chaque cycle	1,25 bar (18,12 psi)	30 bar (435 psi)		
	Accidentellement	2,25 bar (32,62 psi)	37,5 bar (543,75 psi)		
Pression minimale de rupture		4,5 bar (65,25 psi)	67,5 bar (978,75 psi)		
Durée de vie mécanique		4 millions de cycles de manœuvres	2 millions de cycles de manœuvres		
Raccordement		1 entrée taraudée M20 x 1,5 mm, pour presse-étoupe ISO, capacité de serrage de 7 à 13 mm	1 entrée taraudée 1/2"-14 NPT pour presse-étoupe, capacité de serrage de 7 à 13 mm	1 entrée taraudée M20 x 1,5 mm, pour presse-étoupe ISO, capacité de serrage de 7 à 13 mm	1 entrée taraudée 1/2"-14 NPT pour presse-étoupe, capacité de serrage de 7 à 13 mm
Type de pressostat	A membrane				

(1) Pour 1 entrée de câble taraudée pour presse-étoupe 13 remplacer S12 par S11
(exemple : XMLCL35R2S12 devient XMLCL35R2S11).

(2) Matériaux des appareils en contact avec le fluide voir pages 72 et 73.

(3) Dispersion de l'écart en bas de plage entre plusieurs produits de même calibre :
± 20 mbar (± 0,29 psi).

Courbes de fonctionnement

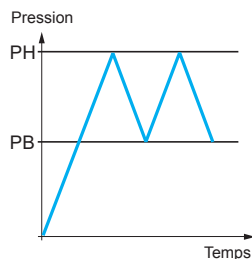
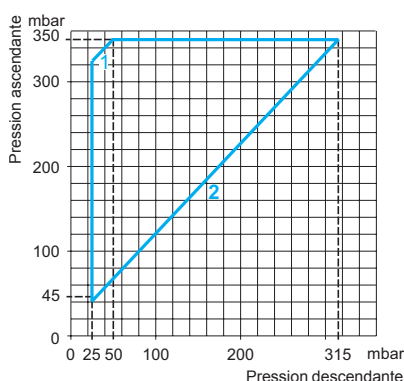

Raccordement

Bornier

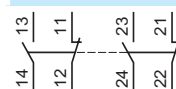

1 Ecart maximum

2 Ecart minimum

— Valeur réglable

Autres réalisations

Pressostats avec autre taraudage de l'entrée de câble : NPT... consulter notre centre de relation clients.

Pressostats OsiSense XMLD

Sans affichage

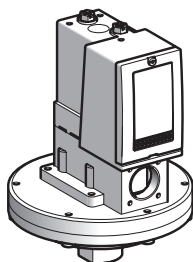

Plage de réglage (Pression ascendante)	Du point haut 2ème étage (PH2)	58...350 mbar (0,84...5,07 psi)
	Du point haut 1er étage (PH1)	33...325 mbar (0,48...4,71 psi)
Décalage des 2 étages (PH1 - PH2)		25...310 mbar (0,36...4,50 psi)
Raccordement électrique		Sur bornier
Raccordement hydraulique		G 1/4 (femelle)

Références (1)

Type de fluide contrôlé (2)	Huiles hydrauliques, air, jusqu'à + 160 °C	XMLDL35R1S12
Masse (kg)		2,575

Caractéristiques complémentaires aux caractéristiques générales (page 17)

Ecart naturel à soustraire à PH1/PH2 pour obtenir PB1/PB2	Een bas de plage (3)	30 mbar (0,44 psi)
	En haut de plage (4)	30 mbar (0,44 psi)
Pression maximale admissible	A chaque cycle	1,25 bar (18,12 psi)
	Accidentellement	2,25 bar (32,62 psi)
Pression minimale de rupture		4,5 bar (65,25 psi)
Durée de vie mécanique		4 millions de cycles de manœuvres
Raccordement sur bornier		1 entrée taraudée M20 x 1,5 mm, pour presse-étoupe ISO, capacité de serrage de 7 à 13 mm
Type de pressostat		A membrane

(1) Pour 1 entrée de câble taraudée pour presse-étoupe 13 remplacer **S12** par **S11** (exemple : **XMLDL35R1S12** devient **XMLDL35R1S11**).

(2) Matériaux des appareils en contact avec le fluide voir pages 72 et 73.

(3) Dispersion de l'écart en bas de plage entre plusieurs produits de même calibre : ± 10 mbar (± 0,15 psi).

(4) Dispersion de l'écart en haut de plage entre plusieurs produits du même calibre : ± 8 mbar (± 0,11 psi).

Courbes de fonctionnement

Points hauts de déclenchement des contacts 1 et 2

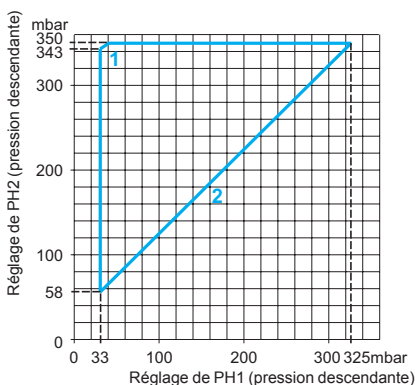

- 1 Ecart maximum
- 2 Ecart minimum

Ecart naturel des contacts 1 et 2

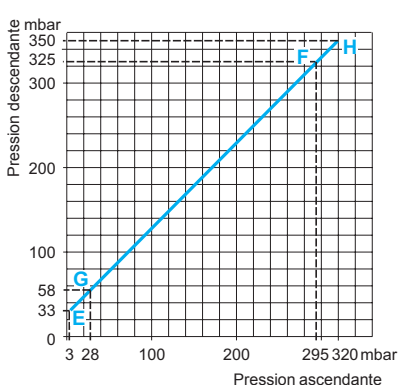

- EF Contact 1 (étage 1)
- GH Contact 2 (étage 2)

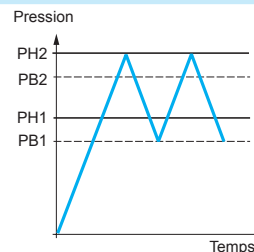

- Valeur réglable
- Valeur non réglable

Raccordement

Bornier

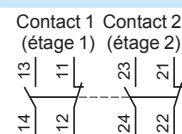

Autres réalisations

Pressostats avec autre taraudage de l'entrée de câble : NPT... consulter notre centre de relation clients.

Pressostats électromécaniques

OsiSense XML

Calibre 1 bar (14,5 psi)

A écart fixe, pour le contrôle d'un seuil

Appareils à un contact unipolaire "C/O"

Pressostats OsiSense XMLA

Avec affichage

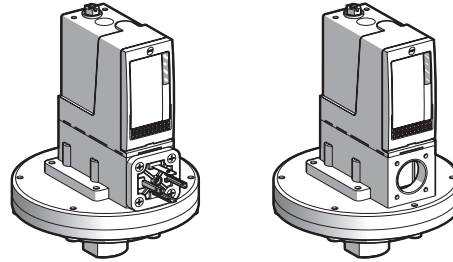

Plage de réglage du point haut (PH) (Pression ascendante)	0,03...1 bar (0,435...14,5 psi)		
Raccordement électrique	Par connecteur DIN	Sur bornier	
Raccordement hydraulique	G 1/4 (femelle)	G 1/4 (femelle)	1/4"-18 NPTF (femelle)

Références (1)

Type de fluide contrôlé (2)	Huiles hydrauliques, air, jusqu'à + 160 °C	XMLA001R2C11	XMLA001R2S12	—
	Eau douce, fluides corrosifs, jusqu'à + 160 °C	XMLA001S2C11	XMLA001S2S12	XMLA001S2S13
Masse (kg)		2,570	2,555	2,555

Caractéristiques complémentaires aux caractéristiques générales (page 17)

Ecart naturel à soustraire à PH pour obtenir PB	En bas de plage (3)	0,02 bar (0,29 psi)	
	En haut de plage (3)	0,04 bar (0,58 psi)	
Pression maximale admissible	A chaque cycle	1,25 bar (18,12 psi)	
	Accidentellement	2,25 bar (32,62 psi)	
Pression minimale de rupture		4,5 bar (65,25 psi)	
Durée de vie mécanique		4 x 10 ⁶ cycles de manœuvres	
Raccordement		Connecteur EN 175301-803-A (ex DIN 43650A), mâle, 4 contacts. Connecteur femelle adaptable, voir page 68	1 entrée taraudée M20 x 1,5 mm, pour presse-étoupe ISO, capacité de serrage de 7 à 13 mm
			1 entrée taraudée 1/2"-14 NPT pour presse-étoupe, capacité de serrage de 7 à 13 mm
Type de pressostat		A membrane	

(1) Pour 1 entrée de câble taraudée pour presse-étoupe 13 remplacer S12 par S11 (exemple : XMLA001R2S12 devient XMLA001R2S11).

(2) Matériaux des appareils en contact avec le fluide voir pages 72 et 73.

(3) Dispersion de l'écart en haut et en bas de plage entre plusieurs produits de même calibre : ± 0,01 bar (± 0,14 psi).

Courbes de fonctionnement

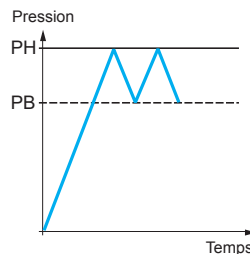
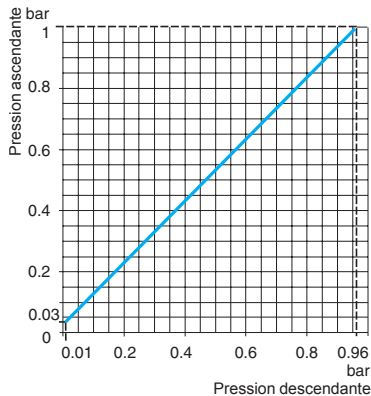

Raccordement

Bornier



Connecteur

Vue côté broches du pressostat

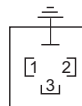

1 → 11 et 13
2 → 12
3 → 14

— Valeur réglable

--- Valeur non réglable

Autres réalisations

Pressostats avec autre taraudage de l'entrée de câble : NPT... consulter notre centre de relation clients.

Pressostats OsiSense XMLB

Avec affichage

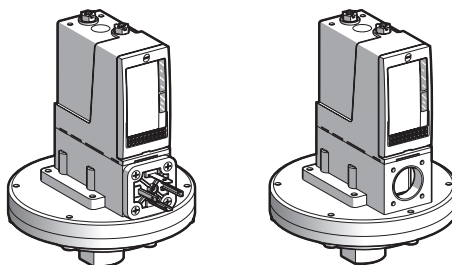

Plage de réglage du point haut (PH) (Pression ascendante)	0,05...1 bar (0,72...14,5 psi)		
Raccordement électrique	Par connecteur DIN	Sur bornier	
Raccordement hydraulique	G 1/4 (femelle)	G 1/4 (femelle)	1/4"-18 NPTF (femelle)

Références (1)

Type de fluide contrôlé (2)		XMLB001R2C11	XMLB001R2S12	XMLB001R2S13
Huiles hydrauliques, air, jusqu'à + 160 °C				
Eau douce, fluides corrosifs, jusqu'à + 160 °C		XMLB001S2C11	XMLB001S2S12	XMLB001S2S13
Produits pâteux jusqu'à + 160 °C (raccordement hydraulique G1 1/4")		—	XMLB001P2S12	—
Masse (kg)		2,590	2,575	2,575

Caractéristiques complémentaires aux caractéristiques générales (page 17)

Ecart réalisable à soustraire à PH pour obtenir PB	Mini en bas de plage (3)	0,04 bar (0,58 psi)		
	Mini en haut de plage (4)	0,06 bar (0,87 psi)		
	Maxi en haut de plage	0,75 bar (10,87 psi)		
Pression maximale admissible	A chaque cycle	1,25 bar (18,12 psi)		
	Accidentellement	2,25 bar (32,62 psi)		
Pression minimale de rupture		4,5 bar (65,25 psi)		
Durée de vie mécanique		4 x 10 ⁶ cycles de manœuvres		
Raccordement		Connecteur EN 175301-803-A (ex DIN 43650A), mâle, 4 contacts. Connecteur femelle adaptable, voir page 68	1 entrée taraudée M20 x 1,5 mm, pour presse-étoupe ISO, capacité de serrage de 7 à 13 mm	1 entrée taraudée 1/2"-14 NPT pour presse-étoupe, capacité de serrage de 7 à 13 mm
Type de pressostat		A membrane		

(1) Pour 1 entrée de câble taraudée pour presse-étoupe 13 remplacer S12 par S11 (exemple : XMLB001R2S12 devient XMLB001R2S11).

(2) Matériaux des appareils en contact avec le fluide voir pages 72 et 73.

(3) Dispersion de l'écart en bas de plage entre plusieurs produits de même calibre : ± 10 mbar (± 0,14 psi).

(4) Dispersion de l'écart en haut de plage entre plusieurs produits de même calibre : ± 20 mbar (± 0,29 psi).

Courbes de fonctionnement

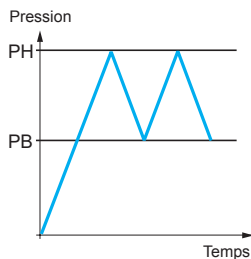
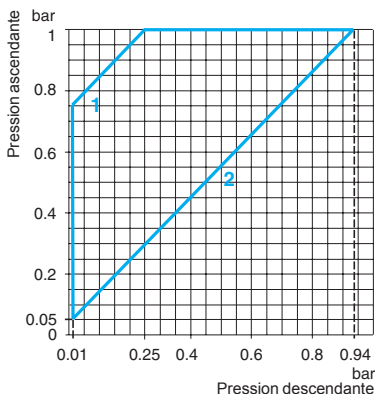

— Valeur réglable

Raccordement

Bornier



Connecteur

Vue côté broches du pressostat



1 → 11 et 13
2 → 12
3 → 14

- 1 Ecart maximum
- 2 Ecart minimum

Autres réalisations

Pressostats avec autre taraudage de l'entrée de câble : NPT... consulter notre centre de relation clients.

Pressostats électromécaniques

OsiSense XML

Calibre 1 bar (14,5 psi)

A écart réglable, pour la régulation entre 2 seuils

Appareils à 2 contacts unipolaires "C/O"

Pressostats OsiSense XMLC

Avec affichage

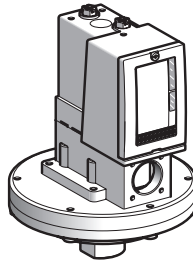

Plage de réglage du point haut (PH) (Pression ascendante)	0,05...1 bar (0,725...14,5 psi)	
Raccordement électrique	Sur bornier	
Raccordement hydraulique	G 1/4 (femelle)	1/4"-18 NPTF (femelle)
Références (1)		
Type de fluide contrôlé (2)	Huiles hydrauliques, air, jusqu'à + 160 °C	XMLC001R2S12
	Eau douce, fluides corrosifs, jusqu'à + 160 °C	XMLC001S2S12
Masse (kg)	2,555	2,555
Caractéristiques complémentaires aux caractéristiques générales (page 17)		
Ecart réalisable à soustraire à PH pour obtenir PB	Mini en bas de plage (3)	0,03 bar (0,43 psi)
	Mini en haut de plage (4)	0,04 bar (0,58 psi)
	Maxi en haut de plage	0,8 bar (11,6 psi)
Pression maximale admissible	A chaque cycle	1,25 bar (18,12 psi)
	Accidentellement	2,25 bar (32,62 psi)
Pression minimale de rupture	4,5 bar (65,25 psi)	
Durée de vie mécanique	4 x 10 ⁶ cycles de manœuvres	
Raccordement sur bornier	1 entrée taraudée M20 x 1,5 mm, pour presse-étoupe ISO, capacité de serrage de 7 à 13 mm	1 entrée taraudée 1/2"-14 NPT pour presse-étoupe, capacité de serrage de 7 à 13 mm
Type de pressostat	A membrane	

(1) Pour 1 entrée de câble taraudée pour presse-étoupe 13 remplacer S12 par S11
(exemple : XMLC001R2S12 devient XMLC001R2S11).

(2) Matériaux des appareils en contact avec le fluide voir pages 72 et 73.

(3) Dispersion de l'écart en bas de plage entre plusieurs produits de même calibre :
± 0,01 bar (± 0,14 psi).

(4) Dispersion de l'écart en haut de plage entre plusieurs produits de même calibre :
± 0,03 bar (± 0,43 psi).

Courbes de fonctionnement

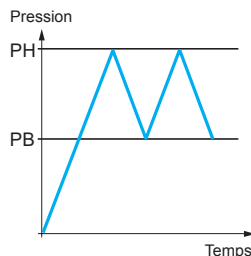
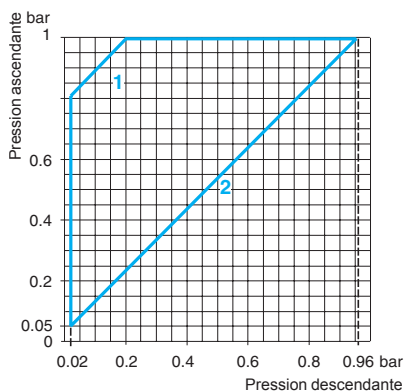

Raccordement

Bornier

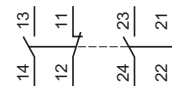

- 1 Ecart maximum
- 2 Ecart minimum

— Valeur réglable

Autres réalisations

Pressostats avec autre taraudage de l'entrée de câble : NPT... consulter notre centre de relation clients.

Pressostats électromécaniques

OsiSense XML

Calibre 2,5 bar (36,25 psi)

A écart fixe, pour le contrôle d'un seuil

Appareils à un contact unipolaire "C/O"

Pressostats OsiSense XMLA Avec affichage

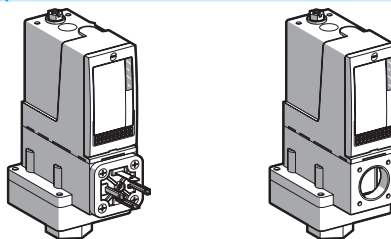

Plage de réglage du point haut (PH) (Pression ascendante)	0,15...2,5 bar (2,17...36,25 psi)		
Raccordement électrique	Par connecteur DIN	Sur bornier	
Raccordement hydraulique	G 1/4 (femelle)	G 1/4 (femelle)	1/4"-18 NPTF (femelle)

Références (1)

Type de fluide contrôlé (2)		XMLA002A2C11	XMLA002A2S12	XMLA002A2S13
Huiles hydrauliques, eau douce, air, jusqu'à + 70 °C				
Huiles hydrauliques, eau douce, air, jusqu'à + 160 °C		XMLA002B2C11	XMLA002B2S12	—
Fluides corrosifs jusqu'à + 160 °C		XMLA002C2C11	XMLA002C2S12	—
Masse (kg)		1,010	0,995	0,995

Caractéristiques complémentaires aux caractéristiques générales (page 17)

Ecart naturel à soustraire à PH pour obtenir PB	En bas de plage (3)	0,13 bar (1,88 psi)	
	En haut de plage (3)	0,13 bar (1,88 psi)	
Pression maximale admissible	A chaque cycle	5 bar (72,5 psi)	
	Accidentellement	9 bar (130,5 psi)	
Pression minimale de rupture		18 bar (261 psi)	
Durée de vie mécanique		8 x 10 ⁸ cycles de manœuvres	
Raccordement	Connecteur EN 175301-803-A (ex DIN 43650A), mâle, 4 contacts. Connecteur femelle adaptable, voir page 68	1 entrée taraudée M20 x 1,5 mm, pour presse-étoupe ISO, capacité de serrage de 7 à 13 mm	1 entrée taraudée 1/2"-14 NPT pour presse-étoupe, capacité de serrage de 7 à 13 mm
Type de pressostat	A membrane		

(1) Pour 1 entrée de câble taraudée pour presse-étoupe 13 remplacer S12 par S11 (exemple : XMLA002A2S12 devient XMLA002A2S11).

(2) Matériaux des appareils en contact avec le fluide voir pages 72 et 73.

(3) Dispersion de l'écart en haut et bas de plage entre plusieurs produits de même calibre : ± 0,03 bar (± 0,43 psi).

Courbes de fonctionnement Raccordement

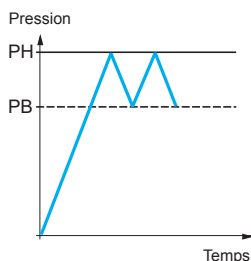
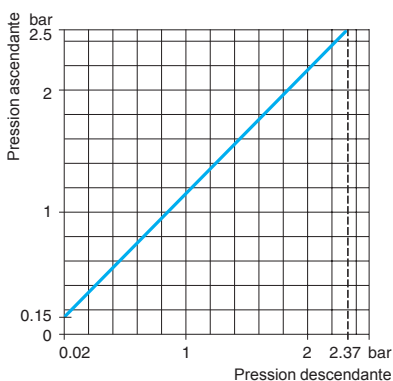

Bornier



Connecteur

Vue côté broches du pressostat

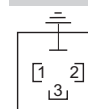

1 → 11 et 13
2 → 12
3 → 14

— Valeur réglable
--- Valeur non réglable

Autres réalisations Pressostats avec autre taraudage de l'entrée de câble : NPT... consulter notre centre de relation clients.

Pressostats électromécaniques

OsiSense XML

Calibre 2,5 bar (36,25 psi)

A écart réglable, pour la régulation entre 2 seuils

Appareils à un contact unipolaire "C/O"

Pressostats OsiSense XMLB	Avec affichage	Supression 30 bar (435 psi) Avec affichage
---------------------------	----------------	--

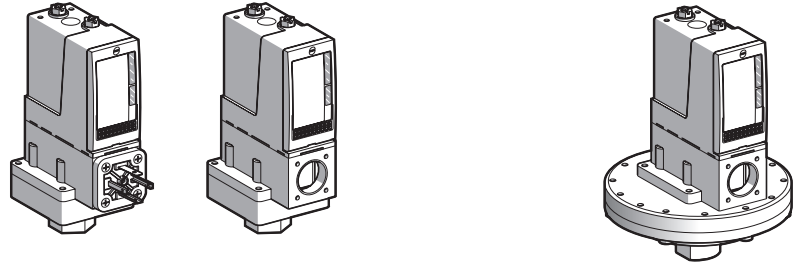

Plage de réglage du point haut (PH) (Pression ascendante)	0,3...2,5 bar (4,35...36,25 psi)			
--	----------------------------------	--	--	--

Raccordement électrique	Par connecteur DIN	Sur bornier		
-------------------------	--------------------	-------------	--	--

Raccordement hydraulique	G 1/4 (femelle)	G 1/4 (femelle)	1/4"-18 NPTF (femelle)	G 1/4 (femelle)
--------------------------	-----------------	-----------------	---------------------------	-----------------

Références (1)

Type de fluide contrôlé (2)	Huiles hydrauliques, eau douce, air, jusqu'à + 70 °C	XMLB002A2C11	XMLB002A2S12	XMLB002A2S13	-
	Huiles hydrauliques, eau douce, air, jusqu'à + 160 °C	XMLB002B2C11	XMLB002B2S12	-	XMLBS02B2S12
	Fluides corrosifs jusqu'à + 160 °C	XMLB002C2C11	XMLB002C2S12	-	-
Masse (kg)		1,030	1,015	1,015	3,500

Caractéristiques complémentaires aux caractéristiques générales (page 17)

Ecart réalisable à soustraire à PH pour obtenir PB	Mini en bas de plage (3)	0,16 bar (2,32 psi)	0,1 bar (1,45 psi)	
	Mini en haut de plage (3)	0,21 bar (3,04 psi)	0,22 bar (3,19 psi)	
	Maxi en haut de plage	1,75 bar (25,37 psi)	1,45 bar (21 psi)	
Pression maximale admissible	A chaque cycle	5 bar (72,5 psi)	30 bar (435 psi)	
	Accidentellement	9 bar (130,5 psi)	37,5 bar (543,75 psi)	
Pression minimale de rupture		18 bar (261 psi)	67,5 bar (978,75 psi)	
Durée de vie mécanique		8 x 10 ⁶ cycles de manœuvres	2 x 10 ⁶ cycles de manœuvres	
Raccordement	Connecteur EN 175301-803-A (ex DIN 43650A), mâle, 4 contacts. Connecteur femelle adaptable, voir page 68	1 entrée taraudée M20 x 1,5 mm, pour presse-étoupe ISO, capacité de serrage de 7 à 13 mm	1 entrée taraudée 1/2"-14 NPT pour presse-étoupe, capacité de serrage de 7 à 13 mm	1 entrée taraudée M20 x 1,5 mm, pour presse-étoupe ISO, capacité de serrage de 7 à 13 mm

Type de pressostat	A membrane
--------------------	------------

(1) Pour 1 entrée de câble taraudée pour presse-étoupe 13 remplacer S12 par S11
(exemple : XMLB002A2S12 devient XMLB002A2S11).

(2) Matériaux des appareils en contact avec le fluide voir pages 72 et 73.

(3) Dispersion de l'écart en bas et haut de plage entre plusieurs produits de même calibre :
- 0,03 bar, + 0,05 bar (- 0,43 psi, + 0,72 psi).

Courbes de fonctionnement

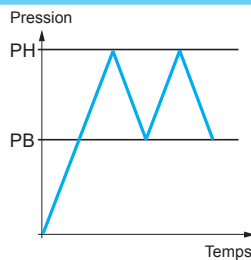
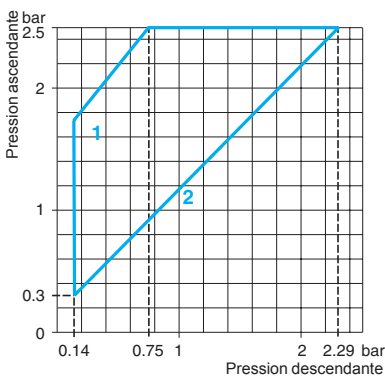

Raccordement

Bornier



Connecteur

Vue côté broches du pressostat

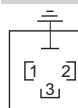

1 → 11 et 13
2 → 12
3 → 14

1 Ecart maximum

2 Ecart minimum

— Valeur réglable

Autres réalisations

Pressostats avec autre taraudage de l'entrée de câble : NPT ... consulter notre centre de relation clients.

Pressostats électromécaniques

OsiSense XML

Calibre 2,5 bar (36,25 psi)

A écart réglable, pour la régulation entre 2 seuils

Appareils à 2 contacts unipolaires "C/O"

Pressostats OsiSense XMLC	Avec affichage	Suppression 30 bar (435 psi) Avec affichage
---------------------------	----------------	--

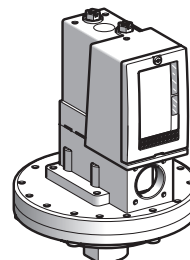
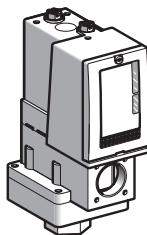

Plage de réglage du point haut (PH) (Pression ascendante)	0,3...2,5 bar (4,35...36,25 psi)			
--	----------------------------------	--	--	--

Raccordement électrique	Sur bornier			
-------------------------	-------------	--	--	--

Raccordement hydraulique	G 1/4 (femelle)	1/4"-18 NPTF (femelle)	G 1/4 (femelle)	1/4"-18 NPTF (femelle)
--------------------------	--------------------	---------------------------	--------------------	---------------------------

Références (1)

Type de fluide contrôlé (2)	Huiles hydrauliques, eau douce, air, jusqu'à + 160 °C	XMLC002B2S12	XMLC002B2S13	XMLCS02B2S12	XMLCS02B2S13
Masse (kg)		0,995	0,995	3,500	3,500

Caractéristiques complémentaires aux caractéristiques générales (page 17)

Ecart réalisable à soustraire à PH pour obtenir PB	Mini en bas de plage (3)	0,13 bar (1,89 psi)	0,1 bar (1,45 psi)		
	Mini en haut de plage (4)	0,17 bar (2,47 psi)	0,18 bar (2,61 psi)		
	Maxi en haut de plage	2 bar (29 psi)	1,25 bar (18,12 psi)		
Pression maximale admissible	A chaque cycle	5 bar (72,5 psi)	30 bar (435 psi)		
	Accidentellement	9 bar (130,5 psi)	37,5 bar (543,75 psi)		
Pression minimale de rupture		18 bar (261 psi)	67,5 bar (978,75 psi)		
Durée de vie mécanique		8 x 10 ⁸ cycles de manœuvres	2 x 10 ⁸ cycles de manœuvres		
Raccordement		1 entrée taraudée M20 x 1,5 mm, pour presse-étoupe ISO, capacité de serrage de 7 à 13 mm	1 entrée taraudée 1/2"-14 NPT pour presse-étoupe, capacité de serrage de 7 à 13 mm	1 entrée taraudée M20 x 1,5 mm, pour presse-étoupe ISO, capacité de serrage de 7 à 13 mm	1 entrée taraudée 1/2"-14 NPT pour presse-étoupe, capacité de serrage de 7 à 13 mm
Type de pressostat	A membrane				

(1) Pour 1 entrée de câble taraudée pour presse-étoupe 13 remplacer S12 par S11
(exemple : XMLC002B2S12 devient XMLC002B2S11).

(2) Matériaux des appareils en contact avec le fluide voir pages 72 et 73.

(3) Dispersion de l'écart en bas de plage entre plusieurs produits de même calibre :
± 0,02 bar (± 0,29 psi).

(4) Dispersion de l'écart en haut de plage entre plusieurs produits de même calibre :
± 0,03 bar (± 0,43 psi).

Courbes de fonctionnement

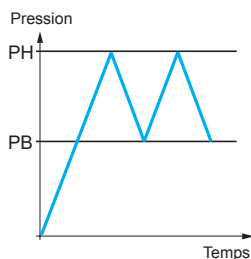
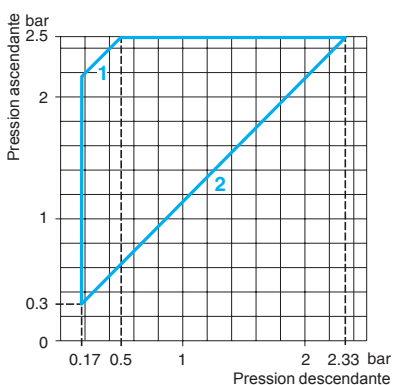

Raccordement Bornier

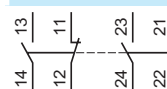

1 Ecart maximum

2 Ecart minimum

Autres réalisations

— Valeur réglable

Pressostats avec autre taraudage de l'entrée de câble : NPT... consulter notre centre de relation clients.

Pressostats électromécaniques

OsiSense XML

Calibre 4 bar (58 psi)

A écart fixe, pour le contrôle d'un seuil

Appareils à un contact unipolaire "C/O"

Pressostats OsiSense XMLA

Avec affichage

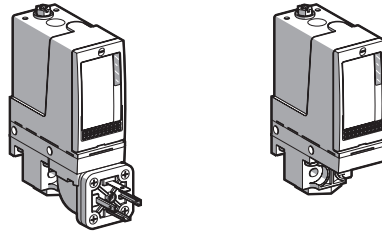

Plage de réglage du point haut (PH) (pression ascendante)	0,4...4 bar (5,8...58 psi)		
Raccordement électrique	Par connecteur DIN	Sur bornier	
Raccordement hydraulique	G 1/4 (femelle)	G 1/4 (femelle)	1/4"-18 NPTF (femelle)

Références (1)

Type de fluide contrôlé (2)		XMLA004A2C11	XMLA004A2S12	XMLA004A2S13
Huiles hydrauliques, eau douce, air, jusqu'à + 70 °C				
Huiles hydrauliques, eau douce, air, jusqu'à + 160 °C		XMLA004B2C11	XMLA004B2S12	—
Fluides corrosifs, jusqu'à + 160 °C		XMLA004C2C11	XMLA004C2S12	—
Eau de mer, jusqu'à + 30 °C				
Produits pâteux jusqu'à + 160 °C (raccordement hydraulique G1¼")		XMLA004P2C11	XMLA004P2S12	—
Masse (kg)		0,715	0,685	0,685

Caractéristiques complémentaires aux caractéristiques générales (page 17)

Ecart naturel à soustraire à PH pour obtenir PB	En bas de plage (3)	0,35 bar (5,07 psi)
	En haut de plage (3)	0,35 bar (5,07 psi)
Pression maximale admissible	A chaque cycle	5 bar (72,5 psi)
	Accidentellement	9 bar (130,5 psi)
Pression minimale de rupture		18 bar (261 psi)
Durée de vie mécanique		8 x 10 ⁶ cycles de manœuvres
Raccordement		Connecteur EN 175301-803-A (ex DIN 43650A), mâle, 4 contacts. Connecteur femelle adaptable, voir page 68
		1 entrée taraudée M20 x 1,5 mm, pour presse-étoupe ISO, capacité de serrage de 7 à 13 mm
		1 entrée taraudée 1/2"-14 NPT pour presse-étoupe, capacité de serrage de 7 à 13 mm
Type de pressostat		A membrane

(1) Pour 1 entrée de câble taraudée pour presse-étoupe 13 remplacer S12 par S11 (exemple : XMLA004A2S12 devient XMLA004A2S11).

(2) Matériaux des appareils en contact avec le fluide voir pages 72 et 73.

(3) Dispersion de l'écart en haut et en bas de plage entre plusieurs produits de même calibre : ± 0,03 bar (± 0,43 psi).

Courbes de fonctionnement

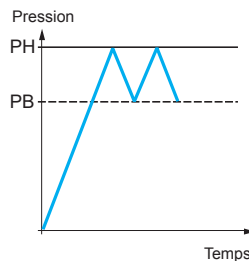
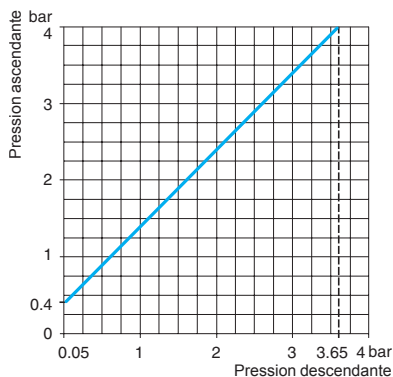

Raccordement

Bornier



Connecteur

Vue côté broches du pressostat

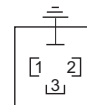

1 → 11 et 13
2 → 12
3 → 14

— Valeur réglable
--- Valeur non réglable

Autres réalisations

Pressostats avec autre taraudage de l'entrée de câble : NPT... consulter notre centre de relation clients.

Pressostats électromécaniques

OsiSense XML

Calibre 4 bar (58 psi)

A écart réglable, pour la régulation entre 2 seuils

Appareils à un contact unipolaire "C/O"

Pressostats OsiSense XMLB	Avec affichage	Suppression 30 bar (435 psi) Avec affichage
---------------------------	----------------	---

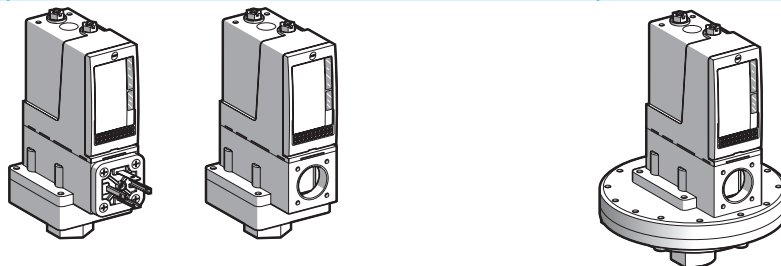

Plage de réglage du point haut (PH) (Pression ascendante)	0,25...4 bar (3,62...58 psi)			
Raccordement électrique	Par connecteur DIN	Sur bornier		
Raccordement hydraulique	G 1/4 (femelle)	G 1/4 (femelle)	1/4"-18 NPTF (femelle)	G 1/4 (femelle)

Références (1)					
Type de fluide contrôlé (2)	Huiles hydrauliques, eau douce, air, jusqu'à + 70 °C	XMLB004A2C11	XMLB004A2S12	XMLB004A2S13	—
	Huiles hydrauliques, eau douce, air, jusqu'à + 160 °C	XMLB004B2C11	XMLB004B2S12	—	XMLBS04B2S12
	Fluides corrosifs jusqu'à + 160 °C	XMLB004C2C11	XMLB004C2S12	—	—
Masse (kg)		1,030	1,015	1,015	3,500

Caractéristiques complémentaires aux caractéristiques générales (page 17)				
Ecart réalisable à soustraire à PH pour obtenir PB	Mini en bas de plage (3)	0,2 bar (2,9 psi)		0,15 bar (2,18 psi)
	Mini en haut de plage (4)	0,25 bar (3,62 psi)		0,34 bar (4,93 psi)
	Maxi en haut de plage	2,4 bar (34,8 psi)		2,46 bar (35,67 psi)
Pression maximale admissible	A chaque cycle	5 bar (72,5 psi)		30 bar (435 psi)
	Accidentellement	9 bar (130,5 psi)		37,5 bar (543,75 psi)
Pression minimale de rupture		18 bar (261 psi)		67,5 bar (978,75 psi)
Durée de vie mécanique		8 x 10 ⁶ cycles de manœuvres		2 x 10 ⁶ cycles de manœuvres
Raccordement	Connecteur EN 175301-803-A (ex DIN 43650A), mâle, 4 contacts. Connecteur femelle adaptable, voir page 68	1 entrée taraudée M20 x 1,5 mm, pour presse-étoupe ISO, capacité de serrage de 7 à 13 mm	1 entrée taraudée 1/2"-14 NPT pour presse-étoupe, capacité de serrage de 7 à 13 mm	1 entrée taraudée M20 x 1,5 mm, pour presse-étoupe ISO, capacité de serrage de 7 à 13 mm
		Type de pressostat		

(1) Pour 1 entrée de câble taraudée pour presse-étoupe 13 remplacer S12 par S11
(exemple : XMLB004A2S12 devient XMLB004A2S11).

(2) Matériaux des appareils en contact avec le fluide voir pages 72 et 73.

(3) Dispersion de l'écart en bas de plage entre plusieurs produits de même calibre :
± 0,01 bar (± 0,14 psi).

(4) Dispersion de l'écart en haut de plage entre plusieurs produits de même calibre :
- 0,03 bar, + 0,05 bar (- 0,43 psi, + 0,72 psi).

Courbes de fonctionnement

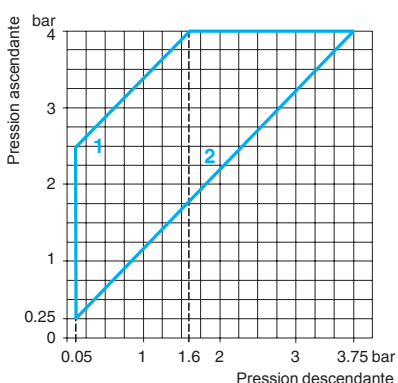

1 Ecart maximum

2 Ecart minimum

Autres réalisations

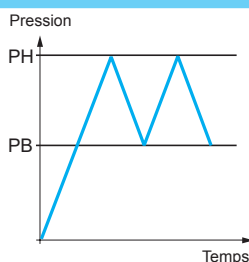

— Valeur réglable

Raccordement

Bornier



Connecteur

Vue côté broches du pressostat

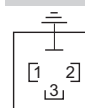

1 → 11 et 13

2 → 12

3 → 14

Pressostats avec autre taraudage de l'entrée de câble : NPT... consulter notre centre de relation clients.

Pressostats électromécaniques

OsiSense XML

Calibre 4 bar (58 psi)

A écart réglable, pour la régulation entre 2 seuils

Appareils à 2 contacts unipolaires "C/O"

Pressostats OsiSense XMLC

Avec affichage

Surpression 30 bar (435 psi) Avec affichage

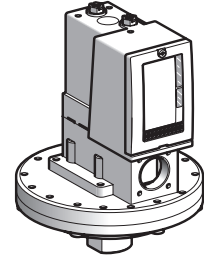
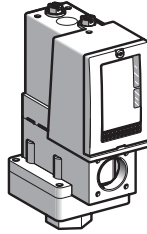

Plage de réglage du point haut (PH) (Pression ascendante)	0,3...4 bar (4,35...58 psi)		
Raccordement électrique	Sur bornier		
Raccordement hydraulique	G 1/4 (femelle)	1/4"-18 NPTF (femelle)	G 1/4 (femelle)

Références (1)

Type de fluide contrôlé (2)	Huiles hydrauliques, eau douce, air, jusqu'à + 160 °C	XMLC004B2S12	XMLC004B2S13	XMLCS04B2S12
	Fluides corrosifs jusqu'à + 160 °C	XMLC004C2S12	XMLC004C2S13	—
Masse (kg)		0,685	0,685	3,500

Caractéristiques complémentaires aux caractéristiques générales (page 17)

Ecart réalisable à soustraire à PH pour obtenir PB	Mini en bas de plage (3)	0,15 bar (2,18 psi)	0,1 bar (1,45 psi)	
	Mini en haut de plage (3)	0,17 bar (2,47 psi)	0,25 bar (3,62 psi)	
	Maxi en haut de plage	2,5 bar (36,25 psi)	2,20 bar (31,9 psi)	
Pression maximale admissible	A chaque cycle	5 bar (72,5 psi)	30 bar (435 psi)	
	Accidentellement	9 bar (130,5 psi)	37,5 bar (543,75 psi)	
Pression minimale de rupture		18 bar (261 psi)	67,5 bar (978,75 psi)	
Durée de vie mécanique		8 x 10 ⁶ cycles de manœuvres	2 x 10 ⁶ cycles de manœuvres	
Raccordement		1 entrée taraudée M20 x 1,5 mm, pour presse-étoupe ISO, capacité de serrage de 7 à 13 mm	1 entrée taraudée 1/2"-14 NPT pour presse- étoupe, capacité de serrage de 7 à 13 mm	1 entrée taraudée M20 x 1,5 mm, pour presse-étoupe ISO, capacité de serrage de 7 à 13 mm
Type de pressostat	A membrane			

(1) Pour 1 entrée de câble taraudée pour presse-étoupe 13 remplacer S12 par S11
(exemple : XMLC004B2S12 devient XMLC004B2S11).

(2) Matériaux des appareils en contact avec le fluide voir pages 72 et 73.

(3) Dispersion de l'écart en bas et haut de plage entre plusieurs produits de même calibre :
± 0,02 bar (± 0,29 psi).

Courbes de fonctionnement

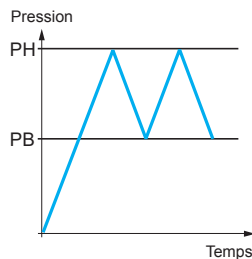
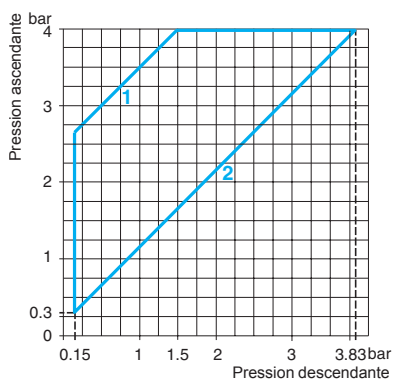

Raccordement

Bornier

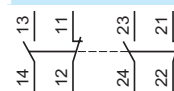

- 1 Ecart maximum
- 2 Ecart minimum

— Valeur réglable

Autres réalisations

Pressostats avec autre taraudage de l'entrée de câble : NPT... consulter notre centre de relation clients.

Pressostats OsiSense XMLD

Sans affichage

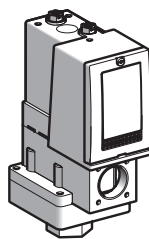

Plage de réglage (Pression ascendante)	Du point haut 2ème étage (PH2) Du point haut 1er étage (PH1)	0,40...4 bar (5,8...58 psi) 0,19...3,79 bar (2,76...54,96 psi)
Décalage des 2 étages (PH2 - PH1)		0,21...2,18 bar (3,05...31,61 psi)
Raccordement électrique		Sur bornier
Raccordement hydraulique		G 1/4 (femelle)

Références (1)

Type de fluide contrôlé (2)	Huiles hydrauliques, eau douce, air, jusqu'à + 160 °C	XMLD004B1S12
Masse (kg)		1,015

Caractéristiques complémentaires aux caractéristiques générales (page 17)

Ecart naturel à soustraire à PH1/PH2 pour obtenir PB1/PB2	En bas de plage (3) En haut de plage (3)	0,15 bar (2,18 psi) 0,19 bar (2,76 psi)
Pression maximale admissible	A chaque cycle Accidentellement	5 bar (72,5 psi) 9 bar (130,5 psi)
Pression minimale de rupture		18 bar (261 psi)
Durée de vie mécanique		8 x 10 ⁸ cycles de manœuvres
Raccordement sur bornier		1 entrée taraudée M20 x 1,5 mm, pour presse-étoupe ISO, capacité de serrage de 7 à 13 mm
Type de pressostat		A membrane

(1) Pour 1 entrée de câble taraudée pour presse-étoupe 13 remplacer S12 par S11 (exemple : XMLD004B1S12 devient XMLD004B1S11).

(2) Matériaux des appareils en contact avec le fluide voir pages 72 et 73.

(3) Dispersion de l'écart en bas et en haut de plage entre plusieurs produits de même calibre : ± 0,03 bar (± 0,43 psi).

Courbes de fonctionnement

Points hauts de déclenchement des contacts 1 et 2

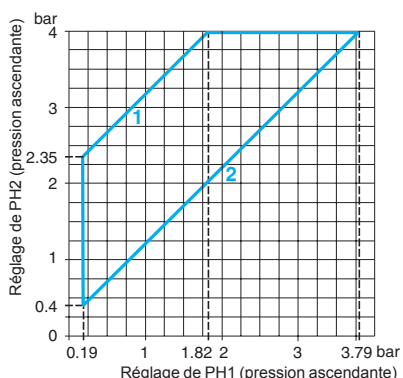

- 1 Ecart maximum
- 2 Ecart minimum

Ecart naturel des contacts 1 et 2

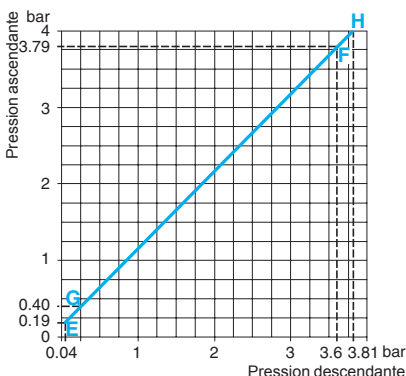

- EF Contact 1 (étage 1)
- GH Contact 2 (étage 2)

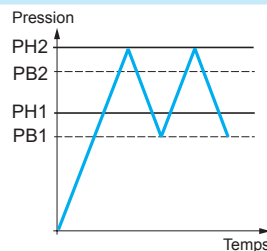

— Valeur réglable
--- Valeur non réglable

Raccordement

Bornier

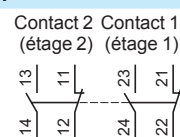

Autres réalisations

Pressostats avec autre taraudage de l'entrée de câble : NPT... consulter notre centre de relation clients.

Pressostats électromécaniques

OsiSense XML

Calibre 10 bar (145 psi)

A écart fixe, pour le contrôle d'un seuil

Appareils à un contact unipolaire "C/O"

Pressostats OsiSense XMLA

Avec affichage

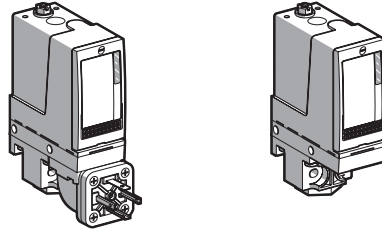

Plage de réglage du point haut (PH) (Pression ascendante)	0,6...10 bar (8,7...145 psi)		
Raccordement électrique	Par connecteur DIN	Sur bornier	Sur bornier
Raccordement hydraulique	G 1/4 (femelle)	G 1/4 (femelle)	1/4"-18 NPTF (femelle)

Références (1)

Type de fluide contrôlé (2)		XMLA010A2C11	XMLA010A2S12	XMLA010A2S13
Huiles hydrauliques, eau douce, air, jusqu'à + 70 °C				
Huiles hydrauliques, eau douce, air, jusqu'à + 160 °C		XMLA010B2C11	XMLA010B2S12	—
Fluides corrosifs, jusqu'à + 160 °C		XMLA010C2C11	XMLA010C2S12	XMLA010C2S13
Eau de mer, jusqu'à + 30 °C				
Produits pâteux jusqu'à + 160 °C (raccordement hydraulique G1¼")		XMLA010P2C11	XMLA010P2S12	—
Masse (kg)		0,715	0,685	0,685

Caractéristiques complémentaires aux caractéristiques générales (page 17)

Écart naturel à soustraire à PH pour obtenir PB	En bas de plage (3)	0,5 bar (7,25 psi)	
	En haut de plage (3)	0,5 bar (7,25 psi)	
Pression maximale admissible	A chaque cycle	12,5 bar (181,25 psi)	
	Accidentellement	22,5 bar (326,25 psi)	
Pression minimale de rupture		45 bar (652,5 psi)	
Durée de vie mécanique		5 x 10 ⁶ cycles de manœuvres	
Raccordement	Connecteur EN 175301-803-A (ex DIN 43650A), mâle, 4 contacts. Connecteur femelle adaptable, voir page 68	1 entrée taraudée M20 x 1,5 mm, pour presse-étoupe ISO, capacité de serrage de 7 à 13 mm	1 entrée taraudée 1/2"-14 NPT pour presse- étoupe, capacité de serrage de 7 à 13 mm
Type de pressostat		A membrane	

(1) Pour 1 entrée de câble taraudée pour presse-étoupe 13 remplacer S12 par S11
(exemple : XMLA010A2S12 devient XMLA010A2S11).

(2) Matériaux des appareils en contact avec le fluide voir pages 72 et 73.

(3) Dispersion de l'écart en haut et en bas de plage entre plusieurs produits de même calibre :
± 0,05 bar (± 0,72 psi).

Courbes de fonctionnement

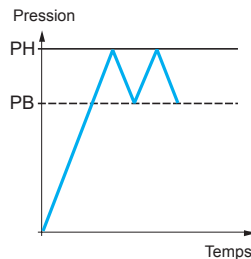
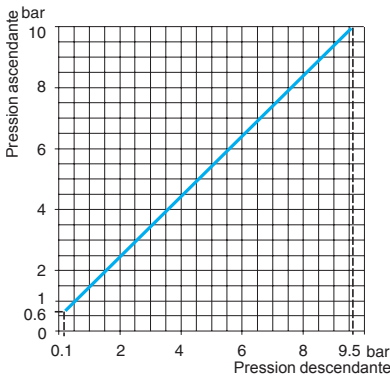

— Valeur réglable
--- Valeur non réglable

Raccordement

Bornier



Connecteur

Vue côté broches du pressostat

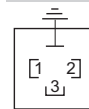

1 → 11 et 13
2 → 12
3 → 14

Autres réalisations

Pressostats avec autre taraudage de l'entrée de câble : NPT... consulter notre centre de relation clients.

Accessoires :
page 68

Encombrements :
pages 69 à 71

Pressostats électromécaniques

OsiSense XML

Calibre 10 bar (145 psi)

A écart réglable, pour la régulation entre 2 seuils

Appareils à un contact unipolaire "C/O"

Pressostats OsiSense XMLB	Avec affichage	Supression 30 bar (435 psi) Avec affichage
---------------------------	----------------	---

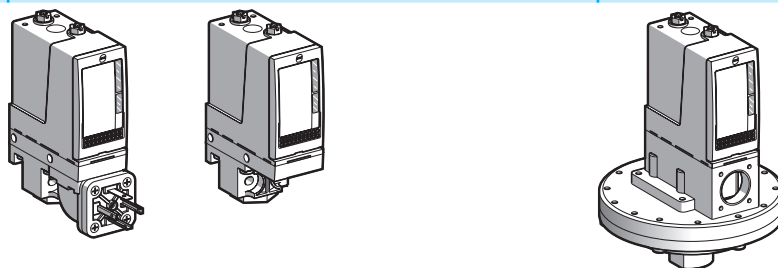

Plage de réglage du point haut (PH) (Pression ascendante)	0,7...10 bar (10,15...145 psi)			
Raccordement électrique	Par connecteur DIN	Sur bornier	Sur bornier	Sur bornier
Raccordement hydraulique	G 1/4 (femelle)	G 1/4 (femelle)	1/4"-18 NPTF (femelle)	G 1/4 (femelle)

Références (1)					
Type de fluide contrôlé (2)	Huiles hydrauliques, eau douce, air, jusqu'à + 70 °C	XMLB010A2C11	XMLB010A2S12	XMLB010A2S13	XMLBS10A2S12
	Huiles hydrauliques, eau douce, air, jusqu'à + 160 °C	XMLB010B2C11	XMLB010B2S12	XMLB010B2S13	—
	Fluides corrosifs jusqu'à + 160 °C Eau de mer, jusqu'à + 30 °C	XMLB010C2C11	XMLB010C2S12	XMLB010C2S13	—
	Produits pâteux jusqu'à + 160 °C (raccordement hydraulique G1/4")	XMLB010P2C11	XMLB010P2S12	—	—
Masse (kg)		0,735	0,705	0,705	3,500

Caractéristiques complémentaires aux caractéristiques générales (page 17)				
Ecart réalisable à soustraire à PH pour obtenir PB	Mini en bas de plage (3)	0,57 bar (8,26 psi)		0,45 bar (6,52 psi)
	Mini en haut de plage (4)	0,85 bar (12,32 psi)		0,85 bar (12,32 psi)
	Maxi en haut de plage	7,5 bar (108,75 psi)		6,25 bar (90,62 psi)
Pression maximale admissible	A chaque cycle	12,5 bar (181,25 psi)		30 bar (435 psi)
	Accidentellement	22,5 bar (326,25 psi)		37,5 bar (543,75 psi)
Pression minimale de rupture		45 bar (652,5 psi)		67,5 bar (978,75 psi)
Durée de vie mécanique		5 x 10 ⁶ cycles de manœuvres		2 x 10 ⁶ cycles de man.
Raccordement		Connecteur EN 175301-803-A (ex DIN 43650A), mâle, 4 contacts. Connecteur femelle adaptable, voir page 68	1 entrée taraudée M20 x 1,5 mm, pour presse-étoupe ISO, capacité de serrage de 7 à 13 mm	1 entrée taraudée 1/2"-14 NPT pour presse-étoupe, capacité de serrage de 7 à 13 mm
Type de pressostat		A membrane		

(1) Pour 1 entrée de câble taraudée pour presse-étoupe 13 remplacer S12 par S11 (exemple : XMLB010A2S12 devient XMLB010A2S11).

(2) Matériaux des appareils en contact avec le fluide voir pages 72 et 73.

(3) Dispersion de l'écart en bas de plage entre plusieurs produits de même calibre : ± 0,05 bar (± 0,72 psi).

(4) Dispersion de l'écart en haut de plage entre plusieurs produits de même calibre : - 0,1 bar, + 0,15 bar (- 1,45 psi, + 2,17 psi).

Courbes de fonctionnement

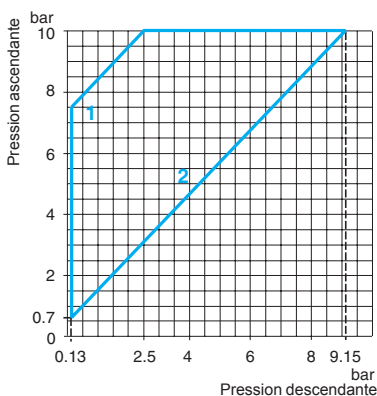

- 1 Ecart maximum
2 Ecart minimum

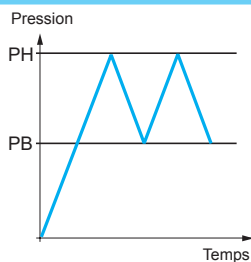

— Valeur réglable

Raccordement

Bornier



Connecteur

Vue côté broches du pressostat

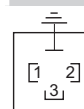

- 1 → 11 et 13
2 → 12
3 → 14

Pressostats électromécaniques

OsiSense XML

Calibre 10 bar (145 psi)

A écart réglable, pour la régulation entre 2 seuils

Appareils à 2 contacts unipolaires "C/O"

Pressostats OsiSense XMLC

Avec affichage

Surpression 30 bar (435 psi) Avec affichage

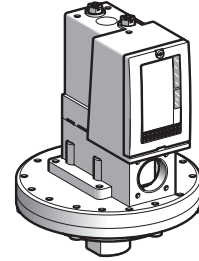
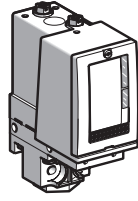

Plage de réglage du point haut (PH) (Pression ascendante)	0,7...10 bar (10,15...145 psi)		
Raccordement électrique	Sur bornier		
Raccordement hydraulique	G 1/4 (femelle)	1/4"-18 NPTF (femelle)	G 1/4 (femelle)

Références (1)

Type de fluide contrôlé (2)	Huiles hydrauliques, eau douce, air, jusqu'à + 70 °C	—	—	XMLCS10A2S12
	Huiles hydrauliques, eau douce, air, jusqu'à + 160 °C	XMLC010B2S12	XMLC010B2S13	—
	Fluides corrosifs jusqu'à + 160 °C Eau de mer, jusqu'à + 30 °C	XMLC010C2S12	XMLC010C2S13	—
Masse (kg)		0,685	0,685	3,500

Caractéristiques complémentaires aux caractéristiques générales (page 17)

Ecart réalisable à soustraire à PH pour obtenir PB	Mini en bas de plage (3)	0,45 bar (6,53 psi)	0,25 bar (3,62 psi)	
	Mini en haut de plage (4)	0,70 bar (10,15 psi)	0,65 bar (9,42 psi)	
	Maxi en haut de plage	8 bar (116 psi)	5,6 bar (81,2 psi)	
Pression maximale admissible	A chaque cycle	12,5 bar (181,25 psi)	30 bar (435 psi)	
	Accidentellement	22,5 bar (326,25 psi)	37,5 bar (543,75 psi)	
Pression minimale de rupture		45 bar (652,5 psi)	67,5 bar (978,75 psi)	
Durée de vie mécanique		5 x 10 ⁶ cycles de manœuvres	2 x 10 ⁶ cycles de manœuvres	
Raccordement		1 entrée taraudée M20 x 1,5 mm, pour presse-étoupe ISO, capacité de serrage de 7 à 13 mm	1 entrée taraudée 1/2"-14 NPT pour presse-étoupe, capacité de serrage de 7 à 13 mm	1 entrée taraudée M20 x 1,5 mm, pour presse-étoupe ISO, capacité de serrage de 7 à 13 mm
Type de pressostat	A membrane			

(1) Pour 1 entrée de câble taraudée pour presse-étoupe 13 remplacer S12 par S11 (exemple : XMLC010B2S12 devient XMLC010B2S11).

(2) Matériaux des appareils en contact avec le fluide voir pages 72 et 73.

(3) Dispersion de l'écart en bas de plage entre plusieurs produits de même calibre : ± 0,05 bar (± 0,72 psi).

(4) Dispersion de l'écart en haut de plage entre plusieurs produits de même calibre : ± 0,01 bar (± 1,45 psi).

Courbes de fonctionnement

Raccordement

Bornier

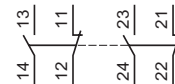
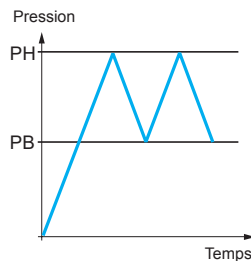
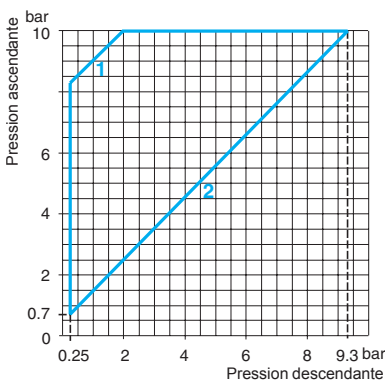

- 1 Ecart maximum
- 2 Ecart minimum

— Valeur réglable

Autres réalisations

Pressostats avec autre taraudage de l'entrée de câble : NPT... consulter notre centre de relation clients.

Accessoires :
page 68

Encombrements :
pages 69 à 71

Pressostats OsiSense XMLD

Sans affichage

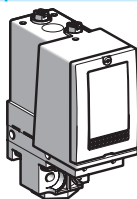

Plage de réglage (Pression ascendante)	Du point haut 2ème étage (PH2) Du point haut 1er étage (PH1)	1,2...10 bar (17,4...145 psi) 0,52...9,32 bar (7,54...135,14 psi)
Décalage des 2 étages (PH2 - PH1)		0,68...5,8 bar (9,86...84,1 psi)
Raccordement hydraulique		G 1/4 (femelle)
Raccordement électrique		Sur bornier

Références

Type de fluide contrôlé (1)	Huiles hydrauliques, eau douce, air, jusqu'à + 160 °C	XMLD010B1S11	XMLD010B1S12
	Fluides corrosifs, jusqu'à + 160 °C Eau de mer, jusqu'à + 30 °C	XMLD010C1S11	—
Masse (kg)		0,705	0,705

Caractéristiques complémentaires aux caractéristiques générales (page 17)

Ecart naturel à soustraire à PH1/PH2 pour obtenir PB1/PB2	En bas de plage (2)	0,45 bar (6,53 psi)
	En haut de plage (3)	0,6 bar (8,7 psi)
Pression maximale admissible	A chaque cycle	12,5 bar (181,25 psi)
	Accidentellement	22,5 bar (326,25 psi)
Pression minimale de rupture		45 bar (652,5 psi)
Durée de vie mécanique		5 x 10 ⁶ cycles de manœuvres
Raccordement sur bornier	1 entrée de câble taraudée pour presse-étoupe 13	1 entrée taraudée M20 x 1,5 mm, pour presse-étoupe ISO, capacité de serrage de 7 à 13 mm
Type de pressostat		A membrane

(1) Matériaux des appareils en contact avec le fluide voir pages 72 et 73.

(2) Dispersion de l'écart en bas de plage entre plusieurs produits de même calibre :
± 0,05 bar (± 0,72 psi).

(3) Dispersion de l'écart en haut de plage entre plusieurs produits de même calibre :
± 0,1 bar (± 1,45 psi).

Courbes de fonctionnement

Points hauts de déclenchement des contacts 1 et 2

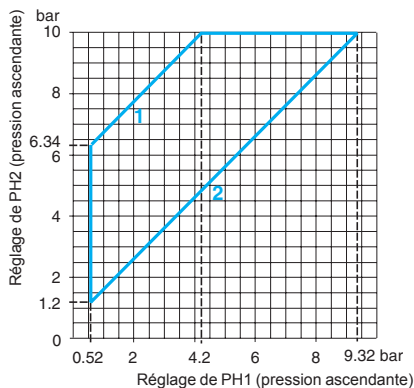

- 1 Ecart maximum
- 2 Ecart minimum

Ecart naturel des contacts 1 et 2

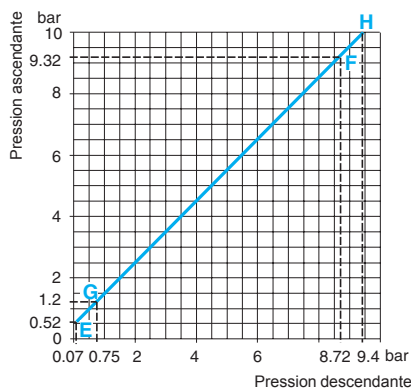

- EF Contact 1 (étage 1)
- GH Contact 2 (étage 2)

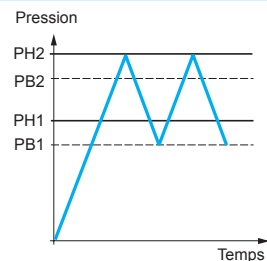

— Valeur réglable
--- Valeur non réglable

Raccordement

Bornier

Contact 2 (étage 2) Contact 1 (étage 1)

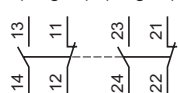

Autres réalisations

Pressostats avec autre taraudage de l'entrée de câble : NPT... consulter notre centre de relation clients.

Pressostats électromécaniques

OsiSense XML

Calibre 20 bar (290 psi)

A écart fixe, pour le contrôle d'un seuil

Appareils à un contact unipolaire "C/O"

Pressostats OsiSense XMLA

Avec affichage

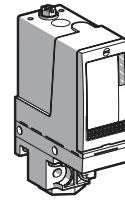
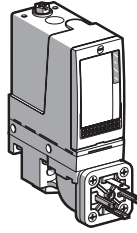

Plage de réglage du point haut (PH) (Pression ascendante)	1...20 bar (14,5...290 psi)		
Raccordement électrique	Par connecteur DIN	Sur bornier	
Raccordement hydraulique	G 1/4 (femelle)	G 1/4 (femelle)	1/4"-18 NPTF (femelle)

Références (1)

Type de fluide contrôlé (2)	Huiles hydrauliques, eau douce, air, jusqu'à + 70 °C	XMLA020A2C11	XMLA020A2S12	XMLA020A2S13
	Huiles hydrauliques, eau douce, air, jusqu'à + 160 °C	XMLA020B2C11	XMLA020B2S12	—
	Fluides corrosifs, jusqu'à + 160 °C	XMLA020C2C11	XMLA020C2S12	—
	Eau de mer, jusqu'à + 30 °C	XMLA020P2C11	XMLA020P2S12	—
	Produits pâteux jusqu'à + 160 °C (raccordement hydraulique G1/4")	XMLA020P2C11	XMLA020P2S12	—
Masse (kg)		0,715	0,685	0,685

Caractéristiques complémentaires aux caractéristiques générales (page 17)

Ecart naturel à soustraire à PH pour obtenir PB	En bas de plage (3)	0,4 bar (5,8 psi)		
	En haut de plage (3)	1 bar (14,5 psi)		
Pression maximale admissible	A chaque cycle	25 bar (362,5 psi)		
	Accidentellement	45 bar (652,5 psi)		
Pression minimale de rupture		90 bar (1305 psi)		
Durée de vie mécanique		5 x 10 ⁶ cycles de manœuvres		
Raccordement sur bornier		Connecteur EN 175301-803-A (ex DIN 43650A), mâle, 4 contacts. Connecteur femelle adaptable, voir page 68	1 entrée taraudée M20 x 1,5 mm, pour presse-étoupe ISO, capacité de serrage de 7 à 13 mm	1 entrée taraudée 1/2"-14 NPT pour presse-étoupe, capacité de serrage de 7 à 13 mm
Type de pressostat		A membrane		

(1) Pour 1 entrée de câble taraudée pour presse-étoupe 13 remplacer S12 par S11 (exemple : XMLA020A2S12 devient XMLA020A2S11).

(2) Matériaux des appareils en contact avec le fluide voir pages 72 et 73.

(3) Dispersion de l'écart en haut de plage entre plusieurs produits de même calibre : ± 0,1 bar (± 1,45 psi).

Dispersion de l'écart en bas de plage : ± 0,2 bar (± 2,9 psi).

Courbes de fonctionnement

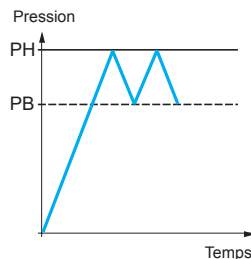
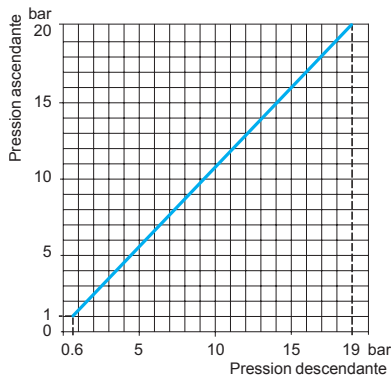

Raccordement

Bornier



Connecteur

Vue côté broches du pressostat

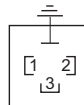

1 → 11 et 13
2 → 12
3 → 14

— Valeur réglable

--- Valeur non réglable

Autres réalisations

Pressostats avec autre taraudage de l'entrée de câble : NPT... consulter notre centre de relation clients.

Pressostats électromécaniques

OsiSense XML

Calibre 20 bar (290 psi)

A écart réglable, pour la régulation entre 2 seuils

Appareils à un contact unipolaire "C/O"

Pressostats OsiSense XMLB	Avec affichage	Surpression 30 bar (435 psi) Avec affichage
---------------------------	----------------	---

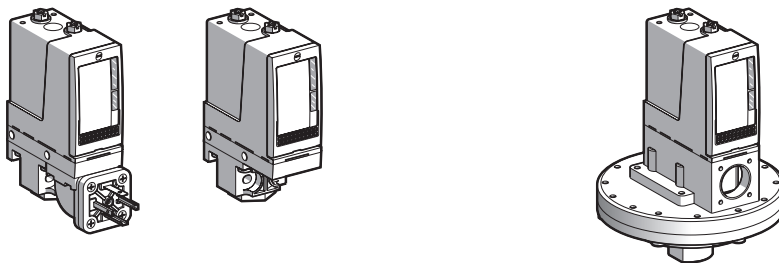

Plage de réglage du point haut (PH) (Pression ascendante)	1,3...20 bar (18,9...290 psi)			
Raccordement électrique	Par connecteur DIN	Sur bornier		
Raccordement hydraulique	G 1/4 (femelle)	G 1/4 (femelle)	1/4"-18 NPTF (femelle)	G 1/4 (femelle)

Références (1)					
Type de fluide contrôlé (2)	Huiles hydrauliques, eau douce, air, jusqu'à + 70 °C	XMLB020A2C11	XMLB020A2S12	XMLB020A2S13	XMLBS20A2S12
	Huiles hydrauliques, eau douce, air, jusqu'à + 160 °C	XMLB020B2C11	XMLB020B2S12	XMLB020B2S13	—
	Fluides corrosifs jusqu'à + 160 °C	XMLB020C2C11	XMLB020C2S12	—	—
	Eau de mer, jusqu'à + 30 °C				
	Produits pâteux jusqu'à + 160 °C (raccordement hydraulique G1/4")	XMLB020P2C11	XMLB020P2S12	—	—
Masse (kg)		0,735	0,705	0,705	3,500

Caractéristiques complémentaires aux caractéristiques générales (page 17)				
Ecart réalisable à soustraire à PH pour obtenir PB	Mini en bas de plage (3)	1 bar (14,5 psi)		0,95 bar (13,78 psi)
	Mini en haut de plage (3)	1,6 bar (23,20 psi)		1,45 bar (21,03 psi)
	Maxi en haut de plage	11 bar (159,5 psi)		12,6 bar (182,7 psi)
Pression maximale admissible	A chaque cycle	25 bar (362,5 psi)		30 bar (435 psi)
	Accidentellement	45 bar (652,5 psi)		37,5 bar (543,75 psi)
Pression minimale de rupture		90 bar (1305 psi)		67,5 bar (978,75 psi)
Durée de vie mécanique		5 x 10 ⁶ cycles de manœuvres		2 x 10 ⁶ cycles de manœuvres
Raccordement	Connecteur EN 175301-803-A (ex DIN 43650A), mâle, 4 contacts. Connecteur femelle adaptable, voir page 68	1 entrée taraudée M20 x 1,5 mm, pour presse-étoupe ISO, capacité de serrage de 7 à 13 mm	1 entrée taraudée 1/2"-14 NPT pour presse-étoupe, capacité de serrage de 7 à 13 mm	1 entrée taraudée M20 x 1,5 mm, pour presse-étoupe ISO, capacité de serrage de 7 à 13 mm
	Type de pressostat	A membrane		

(1) Pour 1 entrée de câble taraudée pour presse-étoupe 13 remplacer S12 par S11 (exemple : XMLB020A2S12 devient XMLB020A2S11).

(2) Matériaux des appareils en contact avec le fluide voir pages 72 et 73.

(3) Dispersion de l'écart en haut et en bas de plage entre plusieurs produits de même calibre : ± 0,25 bar (± 3,63 psi).

Courbes de fonctionnement

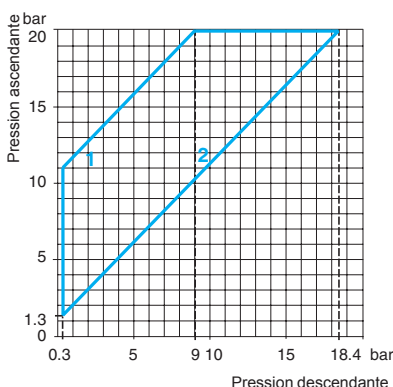

- 1 Ecart maximum
2 Ecart minimum

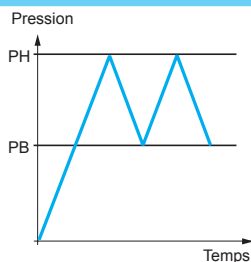

— Valeur réglable

Raccordement

Bornier



Connecteur

Vue côté broches du pressostat

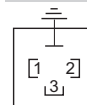

- 1 → 11 et 13
2 → 12
3 → 14

Autres réalisations

Pressostats avec autre taraudage de l'entrée de câble : NPT ... consulter notre centre de relation clients.

Pressostats électromécaniques

OsiSense XML

Calibre 20 bar (290 psi)

A écart réglable, pour la régulation entre 2 seuils

Appareils à 2 contacts unipolaires "C/O"

Pressostats OsiSense XMLC	Avec affichage	Surpression 30 bar (435 psi) Avec affichage
---------------------------	----------------	--

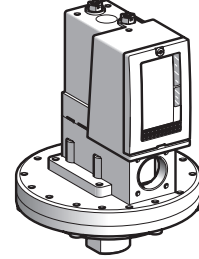
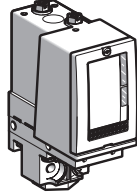

Plage de réglage du point haut (PH) (Pression ascendante)	1,3...20 bar (18,85...290 psi)		
Raccordement électrique	Sur bornier		
Raccordement hydraulique	G 1/4 (femelle)	1/4"-18 NPTF (femelle)	G 1/4 (femelle)

Références (1)

Type de fluide contrôlé (2)	Huiles hydrauliques, eau douce, air, jusqu'à + 70 °C	—	—	XMLCS20A2S12
	Huiles hydrauliques, eau douce, air, jusqu'à + 160 °C	XMLC020B2S12	XMLC020B2S13	—
	Fluides corrosifs jusqu'à + 160 °C	XMLC020C2S12	XMLC020C2S13	—
	Eau de mer, jusqu'à + 30 °C	—	—	—
Masse (kg)	0,685	0,685	3,500	

Caractéristiques complémentaires aux caractéristiques générales (page 17)

Ecart réalisable à soustraire à PH pour obtenir PB	Mini en bas de plage (3)	0,7 bar (10,15 psi)	0,7 bar (10,15 psi)	
	Mini en haut de plage (3)	1 bar (14,5 psi)	1,15 bar (16,67 psi)	
	Maxi en haut de plage	11 bar (159,5 psi)	11,70 bar (169,6 psi)	
Pression maximale admissible	A chaque cycle	25 bar (362,5 psi)	30 bar (435 psi)	
	Accidentellement	45 bar (652,5 psi)	37,5 bar (543,75 psi)	
Pression minimale de rupture		90 bar (1305 psi)	67,5 bar (978,75 psi)	
Durée de vie mécanique		5 x 10 ⁶ cycles de manœuvres	2 x 10 ⁶ cycles de manœuvres	
Raccordement		1 entrée taraudée M20 x 1,5 mm, pour presse-étoupe ISO, capacité de serrage de 7 à 13 mm	1 entrée taraudée 1/2"-14 NPT pour presse-étoupe, capacité de serrage de 7 à 13 mm	1 entrée taraudée M20 x 1,5 mm, pour presse-étoupe ISO, capacité de serrage de 7 à 13 mm
Type de pressostat	A membrane			

(1) Pour 1 entrée de câble taraudée pour presse-étoupe 13 remplacer S12 par S11 (exemple : XMLC020B2S12 devient XMLC020B2S11).

(2) Matériaux des appareils en contact avec le fluide voir pages 72 et 73.

(3) Dispersion de l'écart en bas et haut de plage entre plusieurs produits de même calibre : ± 0,2 bar (± 2,9 psi).

Courbes de fonctionnement

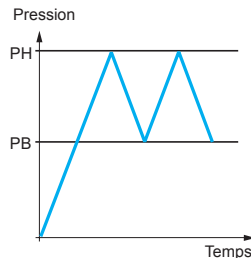
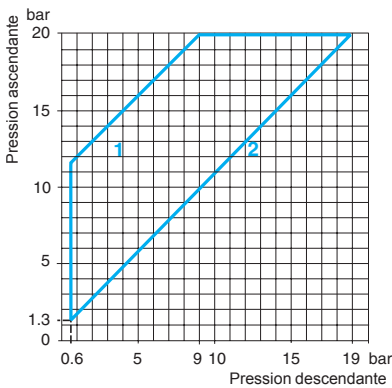

Raccordement

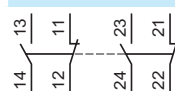

- 1 Ecart maximum
- 2 Ecart minimum

— Valeur réglable

Autres réalisations

Pressostats avec autre taraudage de l'entrée de câble : NPT... consulter notre centre de relation clients.

Accessoires :
page 68

Encombrements :
pages 69 à 71

Pressostats OsiSense XMLD

Sans affichage

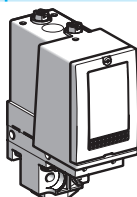

Plage de réglage (Pression ascendante)	Du point haut 2ème étage (PH2)	2,14...20 bar (31,03...290 psi)
	Du point haut 1er étage (PH1)	0,9...18,76 bar (13,05...272,02 psi)
Décalage des 2 étages (PH2 - PH1)		1,24...9,55 bar (17,98...138,48 psi)
Raccordement électrique		Sur bornier
Raccordement hydraulique	G 1/4 (femelle)	1/4"-18 NPTF (femelle)

Références (1)

Type de fluide contrôlé (2)	Huiles hydrauliques, eau douce, air, jusqu'à + 160 °C	XMLD020B1S12	XMLD020B1S13
	Fluides corrosifs, jusqu'à + 160 °C Eau de mer, jusqu'à + 30 °C	XMLD020C1S12	-
Masse (kg)		0,705	0,705

Caractéristiques complémentaires aux caractéristiques générales (page 17)

Ecart naturel à soustraire à PH1/PH2 pour obtenir PB1/PB2	En bas de plage (3)	0,7 bar (10,15 psi)
	En haut de plage (4)	1,3 bar (18,85 psi)
Pression maximale admissible	A chaque cycle	25 bar (362,5 psi)
	Accidentellement	45 bar (652,5 psi)
Pression minimale de rupture		90 bar (1305 psi)
Durée de vie mécanique		5 x 10 ⁶ cycles de manœuvres
Raccordement sur bornier	1 entrée taraudée M20 x 1,5 mm, pour presse-étoupe ISO, capacité de serrage de 7 à 13 mm	1 entrée taraudée 1/2"-14 NPT pour presse-étoupe, capacité de serrage de 7 à 13 mm
Type de pressostat		A membrane

(1) Pour 1 entrée de câble taraudée pour presse-étoupe 13 remplacer S12 par S11 (exemple : XMLD020B1S12 devient XMLD020B1S11).

(2) Matériaux des appareils en contact avec le fluide voir pages 72 et 73.

(3) Dispersion de l'écart en bas de plage entre plusieurs produits de même calibre : ± 0,15 bar (± 2,18 psi).

(4) Dispersion de l'écart en haut de plage entre plusieurs produits de même calibre : ± 0,3 bar (± 4,35 psi).

Courbes de fonctionnement

Points hauts de déclenchement des contacts 1 et 2

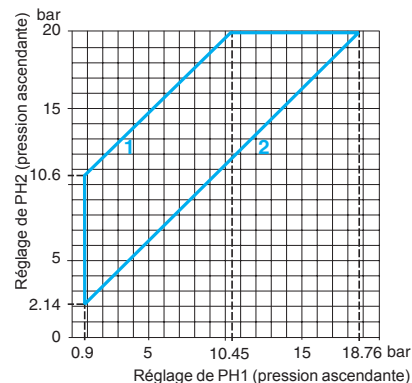

- 1 Ecart maximum
- 2 Ecart minimum

Ecart naturel des contacts 1 et 2

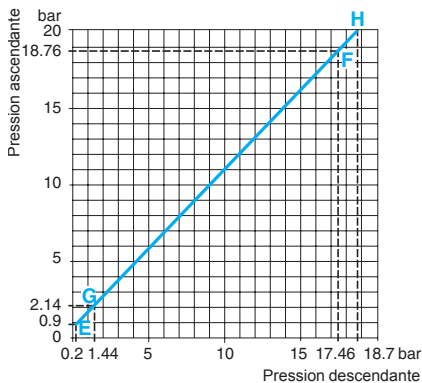

- EF Contact 1 (étage 1)
- GH Contact 2 (étage 2)

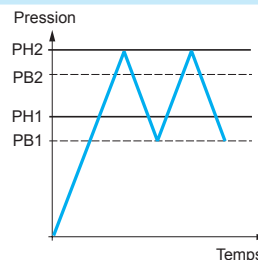

— Valeur réglable
--- Valeur non réglable

Raccordement

Bornier

Contact 2 (étage 2) Contact 1 (étage 1)

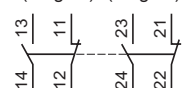

Autres réalisations

Pressostats avec autre taraudage de l'entrée de câble : NPT... consulter notre centre de relation clients.

Pressostats électromécaniques

OsiSense XML

Calibre 35 bar (507,5 psi)

A écart fixe, pour le contrôle d'un seuil

Appareils à un contact unipolaire "C/O"

Pressostats OsiSense XMLA

Avec affichage

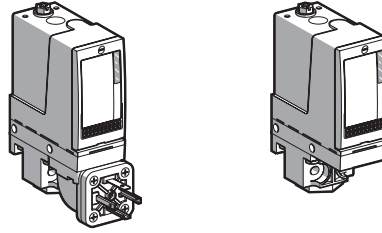

Plage de réglage du point haut (PH) (Pression ascendante)	1,5...35 bar (21,75...507,5 psi)		
Raccordement électrique	Par connecteur DIN	Sur bornier	
Raccordement hydraulique	G 1/4 (femelle)	G 1/4 (femelle)	1/4"-18 NPTF (femelle)

Références (1)

Type de fluide contrôlé (2)		XMLA035A2C11	XMLA035A2S12	XMLA035A2S13
Huiles hydrauliques, eau douce, air, jusqu'à + 70 °C				
Huiles hydrauliques, eau douce, air, jusqu'à + 160 °C		XMLA035B2C11	XMLA035B2S12	-
Fluides corrosifs, jusqu'à + 160 °C		XMLA035C2C11	XMLA035C2S12	-
Eau de mer, jusqu'à + 30 °C				
Produits pâteux jusqu'à + 160 °C (raccordement hydraulique G1¼")		XMLA035P2C11	XMLA035P2S12	-
Masse (kg)		0,725	0,695	0,695

Caractéristiques complémentaires aux caractéristiques générales (page 17)

Ecart naturel à soustraire à PH pour obtenir PB	En bas de plage (3)	1,25 bar (18,12 psi)			
	En haut de plage (3)	1,25 bar (18,12 psi)			
Pression maximale admissible	A chaque cycle	45 bar (652,5 psi)			
	Accidentellement	80 bar (1160 psi)			
Pression minimale de rupture		160 bar (2320 psi)			
Durée de vie mécanique		5 x 10 ⁶ cycles de manœuvres			
Raccordement		<table border="1"> <tr> <td>Connecteur EN 175301-803-A (ex DIN 43650A), mâle, 4 contacts. Connecteur femelle adaptable, voir page 68</td> <td>1 entrée taraudée M20 x 1,5 mm, pour presse-étoupe ISO, capacité de serrage de 7 à 13 mm</td> <td>1 entrée taraudée 1/2"-14 NPT pour presse- étoupe, capacité de serrage de 7 à 13 mm</td> </tr> </table>	Connecteur EN 175301-803-A (ex DIN 43650A), mâle, 4 contacts. Connecteur femelle adaptable, voir page 68	1 entrée taraudée M20 x 1,5 mm, pour presse-étoupe ISO, capacité de serrage de 7 à 13 mm	1 entrée taraudée 1/2"-14 NPT pour presse- étoupe, capacité de serrage de 7 à 13 mm
Connecteur EN 175301-803-A (ex DIN 43650A), mâle, 4 contacts. Connecteur femelle adaptable, voir page 68	1 entrée taraudée M20 x 1,5 mm, pour presse-étoupe ISO, capacité de serrage de 7 à 13 mm	1 entrée taraudée 1/2"-14 NPT pour presse- étoupe, capacité de serrage de 7 à 13 mm			
Type de pressostat		A membrane			

(1) Pour 1 entrée de câble taraudée pour presse-étoupe 13 remplacer S12 par S11
(exemple : XMLA035A2S12 devient XMLA035A2S11).

(2) Matériaux des appareils en contact avec le fluide voir pages 72 et 73.

(3) Dispersion de l'écart en haut et en bas de plage entre plusieurs produits de même calibre :
± 0,25 bar (± 3,62 psi).

Courbes de fonctionnement

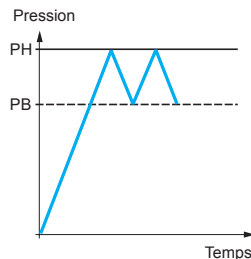
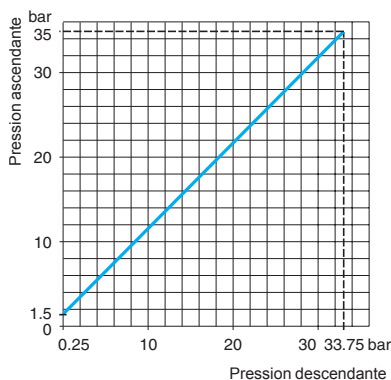

Raccordement

Bornier



Connecteur

Vue côté broches du pressostat

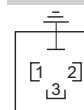

1 → 11 et 13
2 → 12
3 → 14

— Valeur réglable
--- Valeur non réglable

Autres réalisations

Pressostats avec autre taraudage de l'entrée de câble : NPT... consulter notre centre de relation clients.

Pressostats OsiSense XMLB

Avec affichage

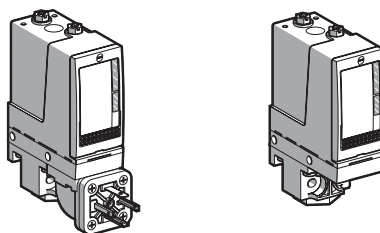

Plage de réglage du point haut (PH) (Pression ascendante)	3,5...35 bar (50,75...507,5 psi)		
Raccordement électrique	Par connecteur DIN	Sur bornier	
Raccordement hydraulique	G 1/4 (femelle)	G 1/4 (femelle)	1/4"-18 NPTF (femelle)

Références (1)

Type de fluide contrôlé (2)		XMLB035A2C11	XMLB035A2S12	XMLB035A2S13
Huiles hydrauliques, eau douce, air, jusqu'à + 70 °C				
Huiles hydrauliques, eau douce, air, jusqu'à + 160 °C		XMLB035B2C11	XMLB035B2S12	-
Fluides corrosifs, jusqu'à + 160 °C		XMLB035C2C11	XMLB035C2S12	-
Eau de mer, jusqu'à + 30 °C				
Produits pâteux jusqu'à + 160 °C (raccordement hydraulique G1/4")		-	XMLB035P2S12	-
Masse (kg)		0,745	0,715	0,715

Caractéristiques complémentaires aux caractéristiques générales (page 17)

Ecart réalisable à soustraire à PH pour obtenir PB	Mini en bas de plage (3)	1,7 bar (24,65 psi)
	Mini en haut de plage (3)	2,55 bar (36,97 psi)
	Maxi en haut de plage	20 bar (290 psi)
Pression maximale admissible	A chaque cycle	45 bar (652,5 psi)
	Accidentellement	80 bar (1160 psi)
Pression minimale de rupture		160 bar (2320 psi)
Durée de vie mécanique		5 x 10 ⁸ cycles de manœuvres
Raccordement	Connecteur EN 175301-803-A (ex DIN 43650A), mâle, 4 contacts. Connecteur femelle adaptable, voir page 68	1 entrée taraudée M20 x 1,5 mm, pour presse-étoupe ISO, capacité de serrage de 7 à 13 mm
		1 entrée taraudée 1/2"-14 NPT pour presse-étoupe, capacité de serrage de 7 à 13 mm
Type de pressostat	A membrane	

(1) Pour 1 entrée de câble taraudée pour presse-étoupe 13 remplacer S12 par S11 (exemple : XMLB035A2S12 devient XMLB035A2S11).

(2) Matériaux des appareils en contact avec le fluide voir pages 72 et 73.

(3) Dispersion de l'écart en bas et en haut de plage entre plusieurs produits de même calibre : - 0,5 bar, + 0,7 bar (- 7,25 psi, + 10,15 psi).

Courbes de fonctionnement

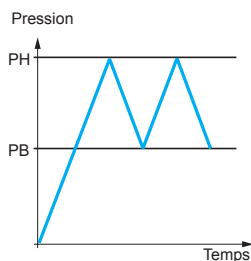
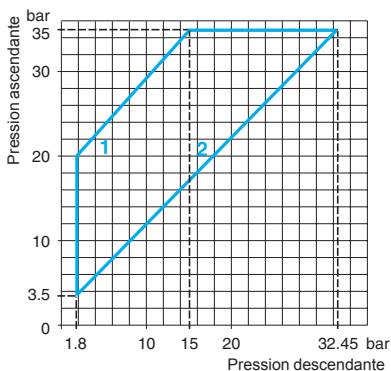

Raccordement

Bornier



Connecteur

Vue côté broches du pressostat

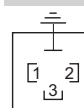

1 → 11 et 13
2 → 12
3 → 14

1 Ecart maximum

2 Ecart minimum

Autres réalisations

— Valeur réglable

Pressostats avec autre taraudage de l'entrée de câble : NPT... consulter notre centre de relation clients.

Pressostats électromécaniques

OsiSense XML

Calibre 35 bar (507,5 psi)

A écart réglable, pour la régulation entre 2 seuils

Appareils à 2 contacts unipolaires "C/O"

Pressostats OsiSense XMLC

Avec affichage

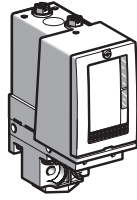

Plage de réglage du point haut (PH) (Pression ascendante)	3,5...35 bar (50,75...507,5 psi)	
Raccordement électrique	Sur bornier	
Raccordement hydraulique	G 1/4 (femelle)	1/4"-18 NPTF (femelle)

Références (1)

Type de fluide contrôlé (2)	Huiles hydrauliques, eau douce, air, jusqu'à + 160 °C	XMLC035B2S12	XMLC035B2S13
	Fluides corrosifs, jusqu'à + 160 °C Eau de mer, jusqu'à + 30 °C	XMLC035C2S12	XMLC035C2S13
Masse (kg)	0,695		0,695

Caractéristiques complémentaires aux caractéristiques générales (page 17)

Ecart réalisable à soustraire à PH pour obtenir PB	Mini en bas de plage (3)	1 bar (14,5 psi)
	Mini en haut de plage (4)	1,5 bar (21,75 psi)
	Maxi en haut de plage	22 bar (319 psi)
Pression maximale admissible	A chaque cycle	45 bar (652,5 psi)
	Accidentellement	80 bar (1160 psi)
Pression minimale de rupture	160 bar (2320 psi)	
Durée de vie mécanique	5 x 10 ⁶ cycles de manœuvres	
Raccordement sur bornier	1 entrée taraudée M20 x 1,5 mm, pour presse-étoupe ISO, capacité de serrage de 7 à 13 mm	1 entrée taraudée 1/2"-14 NPT pour presse-étoupe, capacité de serrage de 7 à 13 mm
Type de pressostat	A membrane	

(1) Pour 1 entrée de câble taraudée pour presse-étoupe 13 remplacer S12 par S11 (exemple : XMLC035B2S12 devient XMLC035B2S11).

(2) Matériaux des appareils en contact avec le fluide voir pages 72 et 73.

(3) Dispersion de l'écart en bas de plage entre plusieurs produits de même calibre : ± 0,2 bar (± 2,9 psi).

(4) Dispersion de l'écart en haut de plage entre plusieurs produits de même calibre : ± 0,5 bar (± 7,25 psi).

Courbes de fonctionnement

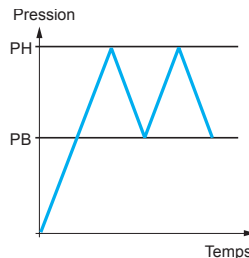
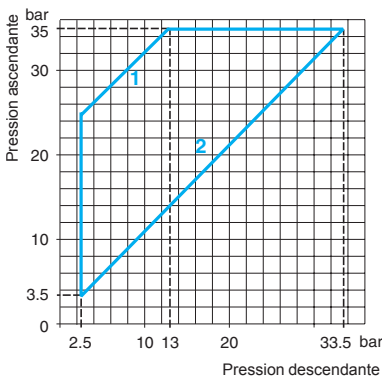

Raccordement

Bornier

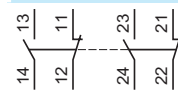

- 1 Ecart maximum
- 2 Ecart minimum

— Valeur réglable

Autres réalisations

Pressostats avec autre taraudage de l'entrée de câble : NPT... consulter notre centre de relation clients.

Pressostats OsiSense XMLD

Sans affichage

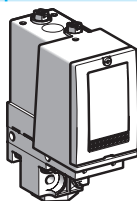

Plage de réglage (Pression ascendante)	Du point haut 2ème étage (PH2)	4,4...35 bar (63,8...507,5 psi)
	Du point haut 1er étage (PH1)	1,9...32,5 bar (27,55...471,25 psi)
Décalage des 2 étages (PH2 - PH1)		2,5...20,4 bar (36,25...295,8 psi)
Raccordement électrique		Sur bornier
Raccordement hydraulique		G 1/4 (femelle)

Références (1)

Type de fluide contrôlé (2)	Huiles hydrauliques, eau douce, air, jusqu'à + 160 °C	XMLD035B1S12
Masse (kg)		0,715

Caractéristiques complémentaires aux caractéristiques générales (page 17)

Ecart naturel soustraire à PH1/PH2 pour obtenir PB1/PB2	En bas de plage (3)	1,5 bar (21,75 psi)
	En haut de plage (4)	2,6 bar (37,7 psi)
Pression maximale admissible	A chaque cycle	45 bar (652,5 psi)
	Accidentellement	80 bar (1160 psi)
Pression minimale de rupture		160 bar (2320 psi)
Durée de vie mécanique		5 x 10 ⁶ cycles de manœuvres
Raccordement sur bornier		1 entrée taraudée M20 x 1,5 mm, pour presse-étoupe ISO, capacité de serrage de 7 à 13 mm
Type de pressostat		A membrane

(1) Pour 1 entrée de câble taraudée pour presse-étoupe 13 remplacer S12 par S11 (exemple : XMLD035B1S12 devient XMLD035B1S11).

(2) Matériaux des appareils en contact avec le fluide voir pages 72 et 73.

(3) Dispersion de l'écart en bas de plage entre plusieurs produits de même calibre : ± 0,3 bar (± 4,35 psi).

(4) Dispersion de l'écart en haut de plage entre plusieurs produits de même calibre : ± 0,7 bar (± 10,15 psi).

Courbes de fonctionnement

Points hauts de déclenchement des contacts 1 et 2

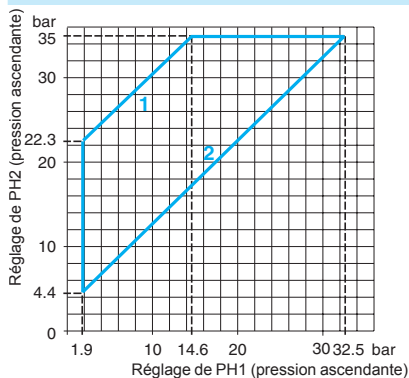

- 1 Ecart maximum
- 2 Ecart minimum

Ecart naturel des contacts 1 et 2

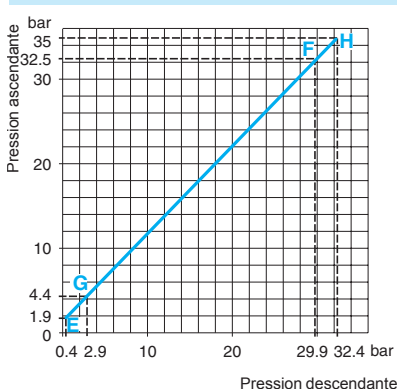

- EF Contact 1 (étage 1)
- GH Contact 2 (étage 2)

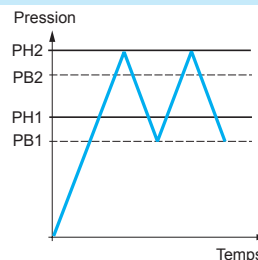

— Valeur réglable
--- Valeur non réglable

Raccordement

Bornier

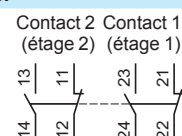

Autres réalisations

Pressostats avec autre taraudage de l'entrée de câble : NPT... consulter notre centre de relation clients.

Pressostats électromécaniques

OsiSense XML

Calibre 70 bar (1015 psi)

A écart fixe, pour le contrôle d'un seuil

Appareils à un contact unipolaire "C/O"

Pressostats OsiSense XMLA

Avec affichage

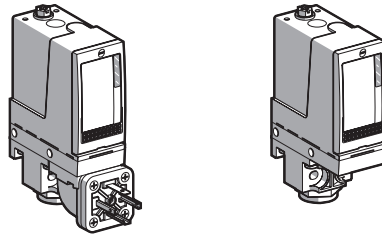

Plage de réglage du point haut (PH) (Pression ascendante)	5...70 bar (72,5...1015 psi)		
Raccordement électrique	Par connecteur DIN	Sur bornier	
Raccordement hydraulique	G 1/4 (femelle)	G 1/4 (femelle)	1/4"-18 NPTF (femelle)

Références (1)

Type de fluide contrôlé (2)	Huiles hydrauliques jusqu'à + 160 °C	XMLA070D2C11	XMLA070D2S12	XMLA070D2S13
	Eau douce, jusqu'à + 160 °C	XMLA070E2C11	XMLA070E2S12	XMLA070E2S13
	Fluides corrosifs, air jusqu'à + 160 °C	XMLA070N2C11	XMLA070N2S12	—
Masse (kg)		0,725	0,695	0,695

Caractéristiques complémentaires aux caractéristiques générales (page 17)

Ecart naturel à soustraire à PH pour obtenir PB	En bas de plage (3)	3 bar (43,5 psi)	
	En haut de plage (3)	9,5 bar (137,75 psi)	
Pression maximale admissible	A chaque cycle	90 bar (1035 psi)	
	Accidentellement	160 bar (2320 psi)	
Pression minimale de rupture		320 bar (4640 psi)	
Durée de vie mécanique		6 x 10 ⁶ cycles de manœuvres	
Raccordement	Connecteur EN 175301-803-A (ex DIN 43650A), mâle, 4 contacts. Connecteur femelle adaptable, voir page 68	1 entrée taraudée M20 x 1,5 mm, pour presse-étoupe ISO, capacité de serrage de 7 à 13 mm	1 entrée taraudée 1/2"-14 NPT pour presse-étoupe, capacité de serrage de 7 à 13 mm
	Type de pressostat	A piston	

(1) Pour 1 entrée de câble taraudée pour presse-étoupe 13 remplacer S12 par S11
(exemple : XMLA070D2S12 devient XMLA070D2S11).

(2) Matériaux des appareils en contact avec le fluide voir pages 72 et 73.

(3) Dispersion de l'écart en haut et en bas de plage entre plusieurs produits de même calibre : ± 1 bar (± 14,5 psi)

Courbes de fonctionnement

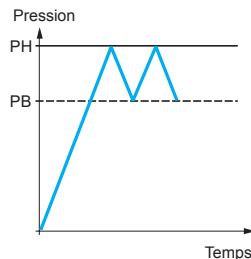
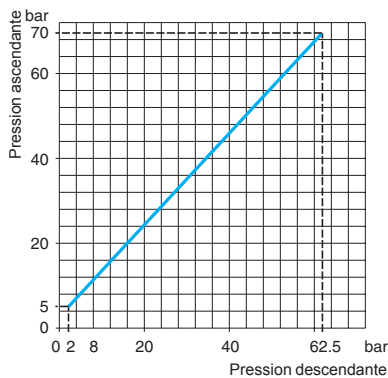

Raccordement

Bornier



Connecteur

Vue côté broches du pressostat

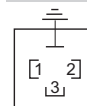

1 → 11 et 13
2 → 12
3 → 14

— Valeur réglable
--- Valeur non réglable

Autres réalisations

Pressostats avec autre taraudage de l'entrée de câble : NPT... consulter notre centre de relation clients.

Pressostats électromécaniques

OsiSense XML

Calibre 70 bar (1015 psi)

A écart réglable, pour la régulation entre 2 seuils

Appareils à un contact unipolaire "C/O"

Pressostats OsiSense XMLB

Avec affichage

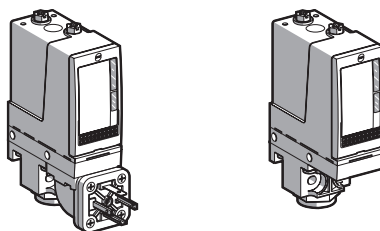

Plage de réglage du point haut (PH) (Pression ascendante)	7...70 bar (101,5...1015 psi)		
Raccordement électrique	Par connecteur DIN	Sur bornier	
Raccordement hydraulique	G 1/4 (femelle)	G 1/4 (femelle)	1/4"-18 NPTF (femelle)

Références (1)

Type de fluide contrôlé (2)		XMLB070D2C11	XMLB070D2S12	XMLB070D2S13
Huiles hydrauliques, jusqu'à + 160 °C		XMLB070D2C11	XMLB070D2S12	XMLB070D2S13
Eeau douce, jusqu'à + 160 °C		XMLB070E2C11	XMLB070E2S12	—
Fluides corrosifs, air jusqu'à + 160 °C		XMLB070N2C11	XMLB070N2S12	—
Masse (kg)		0,745	0,715	0,715

Caractéristiques complémentaires aux caractéristiques générales (page 17)

Ecart réalisable à soustraire à PH pour obtenir PB	Mini en bas de plage (3)	4,7 bar (68,15 psi)	
	Mini en haut de plage (4)	9,5 bar (137,75 psi)	
	Maxi en haut de plage	50 bar (725 psi)	
Pression maximale admissible	A chaque cycle	90 bar (1035 psi)	
	Accidentellement	160 bar (2320 psi)	
Pression minimale de rupture		320 bar (4640 psi)	
Durée de vie mécanique		6 x 10 ⁶ cycles de manœuvres	
Raccordement	Connecteur EN 175301-803-A (ex DIN 43650A), mâle, 4 contacts. Connecteur femelle adaptable, voir page 68	1 entrée taraudée M20 x 1,5 mm, pour presse-étoupe ISO, capacité de serrage de 7 à 13 mm	1 entrée taraudée 1/2"-14 NPT pour presse-étoupe, capacité de serrage de 7 à 13 mm
	Type de pressostat	A piston	

(1) Pour 1 entrée de câble taraudée pour presse-étoupe 13 remplacer S12 par S11 (exemple : XMLB070D2S12 devient XMLB070D2S11).

(2) Matériaux des appareils en contact avec le fluide voir pages 72 et 73.

(3) Dispersion de l'écart en bas de plage entre plusieurs produits de même calibre : - 0,4 bar, + 0,7 bar (- 5,8 psi, + 10,15 psi).

(4) Dispersion de l'écart en haut de plage entre plusieurs produits de même calibre : - 0,6 bar, + 0,8 bar (- 8,7 psi, + 11,6 psi).

Courbes de fonctionnement

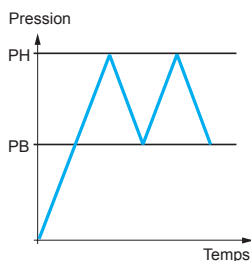
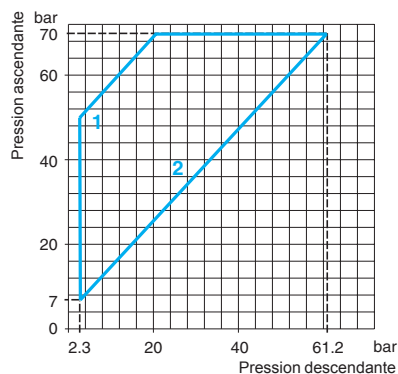

— Valeur réglable

Raccordement

Bornier



Connecteur

Vue côté broches du pressostat

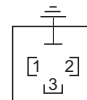

1 → 11 et 13
2 → 12
3 → 14

1
2 Ecart minimaux

Autres réalisations

Pressostats avec autre taraudage de l'entrée de câble : NPT... consulter notre centre de relation clients.

Pressostats OsiSense XMLC

Avec affichage

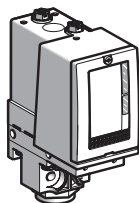

Plage de réglage du point haut (PH) (Pression ascendante)	7...70 bar (101,5...1015 psi)	
Raccordement électrique	Sur bornier	
Raccordement hydraulique	G 1/4 (femelle)	1/4"-18 NPTF (femelle)

Références (1)

Type de fluide contrôlé (2)	Huiles hydrauliques, jusqu'à + 160 °C	XMLC070D2S12	XMLC070D2S13
	Eau douce, jusqu'à + 160 °C	XMLC070E2S12	—
	Fluides corrosifs, air, jusqu'à + 160 °C	XMLC070N2S12	—
Masse (kg)	0,695		0,695

Caractéristiques complémentaires aux caractéristiques générales (page 17)

Ecart réalisable à soustraire à PH pour obtenir PB	Mini en bas de plage (3)	4,5 bar (65,25 psi)
	Mini en haut de plage (3)	9,5 bar (137,75 psi)
	Maxi en haut de plage	60 bar (870 psi)
Pression maximale admissible	A chaque cycle	90 bar (1035 psi)
	Accidentellement	160 bar (2320 psi)
Pression minimale de rupture	320 bar (4640 psi)	
Durée de vie mécanique	6 x 10 ⁶ cycles de manœuvres	
Raccordement sur bornier	1 entrée taraudée M20 x 1,5 mm, pour presse-étoupe ISO, capacité de serrage de 7 à 13 mm	1 entrée taraudée 1/2"-14 NPT pour presse-étoupe, capacité de serrage de 7 à 13 mm
Type de pressostat	A piston	

(1) Pour 1 entrée de câble taraudée pour presse-étoupe 13 remplacer S12 par S11 (exemple : XMLC070D2S12 devient XMLC070D2S11).

(2) Matériaux des appareils en contact avec le fluide voir pages 72 et 73.

(3) Dispersion de l'écart en bas et en haut de plage entre plusieurs produits de même calibre : ± 0,8 bar (± 11,6 psi).

Courbes de fonctionnement

Raccordement

Bornier

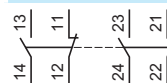
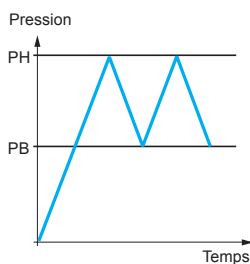
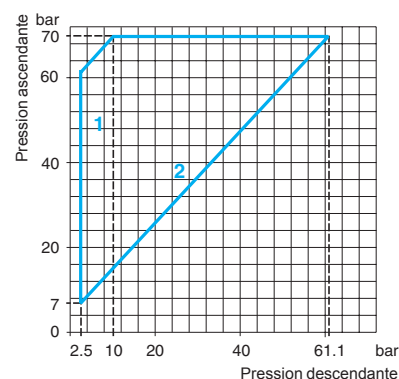

- 1 Ecart maximum
- 2 Ecart minimum

— Valeur réglable

Autres réalisations

Pressostats avec autre taraudage de l'entrée de câble : NPT... consulter notre centre de relation clients.

Pressostats OsiSense XMLD

Sans affichage

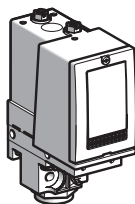

Plage de réglage (Pression ascendante)	Du point haut 2ème étage (PH2)	9,4...70 bar (136,3...1015 psi)
	Du point haut 1er étage (PH1)	6,6...67,2 bar (95,7...974,4 psi)
Décalage des 2 étages (PH2 - PH1)		2,8...46 bar (40,6...667 psi)
Raccordement électrique		Sur bornier
Raccordement hydraulique	G 1/4 (femelle)	1/4"-18 NPTF (femelle)

Références (1)

Type de fluide contrôlé (2)	Huiles hydrauliques jusqu'à + 160 °C	XMLD070D1S12	XMLD070D1S13
	Fluides corrosifs, air jusqu'à + 160 °C	XMLD070N1S12	-
Masse (kg)		0,715	0,715

Caractéristiques complémentaires aux caractéristiques générales (page 17)

Ecart naturel soustraire à PH1/PH2 pour obtenir PB1/PB2	En bas de plage (3)	5 bar (72,5 psi)
	En haut de plage (4)	9,5 bar (137,75 psi)
Pression maximale admissible	A chaque cycle	90 bar (1035 psi)
	Accidentellement	160 bar (2320 psi)
Pression minimale de rupture		320 bar (4640 psi)
Durée de vie mécanique		6 x 10 ⁸ cycles de manœuvres
Raccordement sur bornier		1 entrée taraudée M20 x 1,5 mm, pour presse-étoupe ISO, capacité de serrage de 7 à 13 mm
		1 entrée taraudée 1/2"-14 NPT pour presse-étoupe, capacité de serrage de 7 à 13 mm
Type de pressostat		A piston

(1) Pour 1 entrée de câble taraudée pour presse-étoupe 13 remplacer **S12** par **S11** (exemple : **XMLD070D1S12** devient **XMLD070D1S11**).

(2) Matériaux des appareils en contact avec le fluide voir pages 72 et 73.

(3) Dispersion de l'écart en bas de plage entre plusieurs produits de même calibre : ± 1,5 bar (± 21,75 psi).

(4) Dispersion de l'écart en haut de plage entre plusieurs produits de même calibre : ± 2 bar (± 29 psi).

Courbes de fonctionnement

Points hauts de déclenchement des contacts 1 et 2

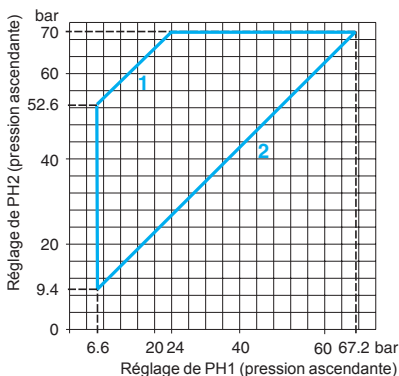

- 1 Ecart maximum
- 2 Ecart minimum

Ecart naturel des contacts 1 et 2

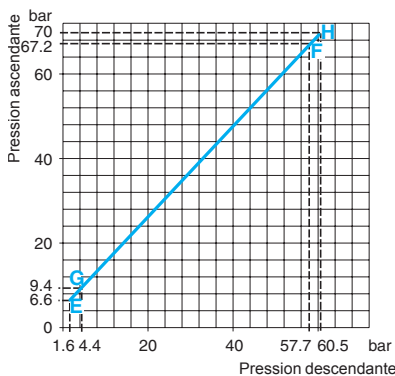

- EF Contact 1 (étage 1)
- GH Contact 2 (étage 2)

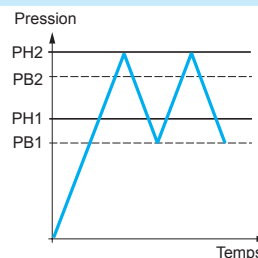

— Valeur réglable
--- Valeur non réglable

Raccordement

Bornier

Contact 2 (étage 2) Contact 1 (étage 1)

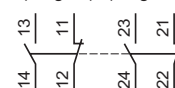

Autres réalisations

Pressostats avec autre taraudage de l'entrée de câble : NPT... consulter notre centre de relation clients.

Pressostats électromécaniques

OsiSense XML

Calibre 160 bar (2320 psi)

A écart fixe, pour le contrôle d'un seuil

Appareils à un contact unipolaire "C/O"

Pressostats OsiSense XMLA

Avec affichage

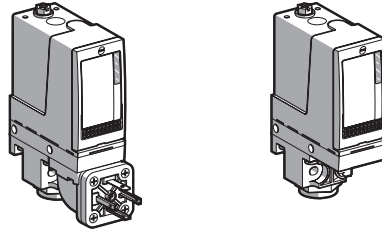

Plage de réglage du point haut (PH) (Pression ascendante)	10...160 bar (145...2320 psi)		
Raccordement électrique	Par connecteur DIN	Sur bornier	
Raccordement hydraulique	G 1/4 (femelle)	G 1/4 (femelle)	1/4"-18 NPTF (femelle)

Références (1)

Type de fluide contrôlé (2)	Huiles hydrauliques jusqu'à + 160 °C	XMLA160D2C11	XMLA160D2S12	XMLA160D2S13
	Eau douce, jusqu'à + 160 °C	XMLA160E2C11	XMLA160E2S12	XMLA160E2S13
	Fluides corrosifs, air jusqu'à + 160 °C	XMLA160N2C11	XMLA160N2S12	—
Masse (kg)		0,780	0,750	0,750

Caractéristiques complémentaires aux caractéristiques générales (page 17)

Ecart naturel à soustraire à PH pour obtenir PB	En bas de plage (3)	5,5 bar (79,75 psi)	
	En haut de plage (4)	18 bar (261 psi)	
Pression maximale admissible	A chaque cycle	200 bar (2900 psi)	
	Accidentellement	360 bar (5220 psi)	
Pression minimale de rupture		720 bar (10 440 psi)	
Durée de vie mécanique		6 x 10 ⁶ cycles de manœuvres	
Raccordement		Connecteur EN 175301-803-A (ex DIN 43650A), mâle, 4 contacts. Connecteur femelle adaptable, voir page 68	1 entrée taraudée M20 x 1,5 mm, pour presse-étoupe ISO, capacité de serrage de 7 à 13 mm
Type de pressostat		A piston	1 entrée taraudée 1/2"-14 NPT pour presse-étoupe, capacité de serrage de 7 à 13 mm

(1) Pour 1 entrée de câble taraudée pour presse-étoupe 13 remplacer S12 par S11 (exemple : XMLA160D2S12 devient XMLA160D2S11).

(2) Matériaux des appareils en contact avec le fluide voir pages 72 et 73.

(3) Dispersion de l'écart en bas de plage entre plusieurs produits de même calibre : ± 1 bar (± 14,5 psi).

(4) Dispersion de l'écart en haut de plage entre plusieurs produits de même calibre : ± 3 bar (± 43,5 psi).

Courbes de fonctionnement

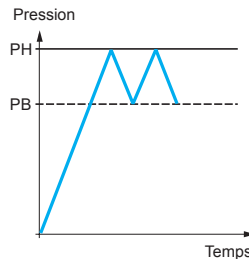
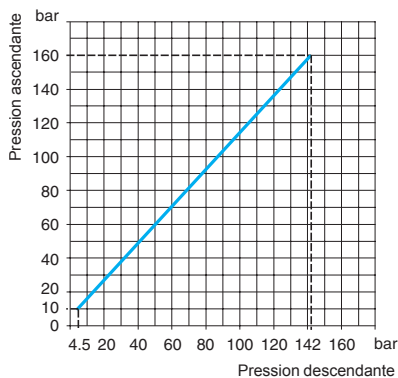

— Valeur réglable
--- Valeur non réglable

Raccordement

Bornier



Connecteur

Vue côté broches du pressostat

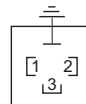

1 → 11 et 13
2 → 12
3 → 14

Autres réalisations

Pressostats avec autre taraudage de l'entrée de câble : NPT... consulter notre centre de relation clients.

Pressostats électromécaniques

OsiSense XML

Calibre 160 bar (2320 psi)

A écart réglable, pour la régulation entre 2 seuils

Appareils à un contact unipolaire "C/O"

Pressostats OsiSense XMLB

Avec affichage

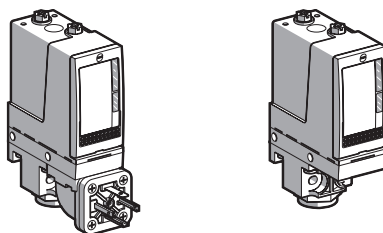

Plage de réglage du point haut (PH) (Pression ascendante)	10...160 bar (145...2320 psi)		
Raccordement électrique	Par connecteur DIN	Sur bornier	
Raccordement hydraulique	G 1/4 (femelle)	G 1/4 (femelle)	1/4"-18 NPTF (femelle)

Références (1)

Type de fluide contrôlé (2)		XMLB160D2C11	XMLB160D2S12	XMLB160D2S13
Huiles hydrauliques, jusqu'à + 160 °C				
Eeau douce, jusqu'à + 160 °C		XMLB160E2C11	XMLB160E2S12	—
Fluides corrosifs, air jusqu'à + 160 °C		XMLB160N2C11	XMLB160N2S12	—
Masse (kg)		0,780	0,750	0,750

Caractéristiques complémentaires aux caractéristiques générales (page 17)

Ecart réalisable à soustraire à PH pour obtenir PB	Mini en bas de plage (3)	9,3 bar (134,85 psi)		
	Mini en haut de plage (4)	20,8 bar (301,6 psi)		
	Maxi en haut de plage	100 bar (1450 psi)		
Pression maximale admissible	A chaque cycle	200 bar (2900 psi)		
	Accidentellement	360 bar (5220 psi)		
Pression minimale de rupture		720 bar (10 440 psi)		
Durée de vie mécanique		6 x 10 ⁶ cycles de manœuvres		
Raccordement	Connecteur EN 175301-803-A (ex DIN 43650A), mâle, 4 contacts. Connecteur femelle adaptable, voir page 68	1 entrée taraudée M20 x 1,5 mm, pour presse-étoupe ISO, capacité de serrage de 7 à 13 mm	1 entrée taraudée 1/2"-14 NPT pour presse-étoupe, capacité de serrage de 7 à 13 mm	
Type de pressostat		A piston		

(1) Pour 1 entrée de câble taraudée pour presse-étoupe 13 remplacer **S12** par **S11** (exemple : **XMLB160D2S12** devient **XMLB160D2S11**).

(2) Matériaux des appareils en contact avec le fluide voir pages 72 et 73.

(3) Dispersion de l'écart en bas de plage entre plusieurs produits de même calibre :
- 1,8 bar, + 1,5 bar (- 26,1 psi, + 21,75 psi).

(4) Dispersion de l'écart en haut de plage entre plusieurs produits de même calibre :
- 1,9 bar, + 1,6 bar (- 27,55 psi, + 23,2 psi).

Courbes de fonctionnement

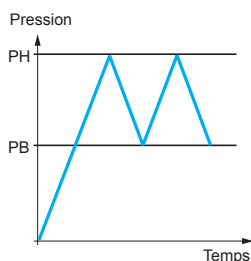
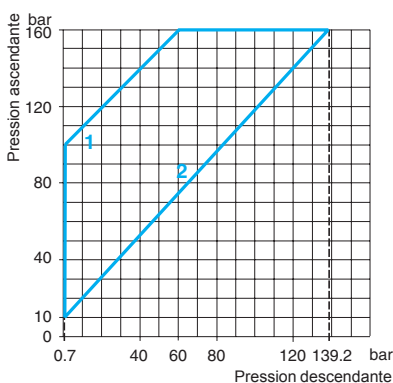

— Valeur réglable

Raccordement

Bornier



Connecteur

Vue côté broches du pressostat

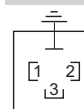

1 → 11 et 13
2 → 12
3 → 14

1 Ecart maximum

2 Ecart minimum

Autres réalisations

Pressostats avec autre taraudage de l'entrée de câble : NPT... consulter notre centre de relation clients.

Pressostats électromécaniques

OsiSense XML

Calibre 160 bar (2320 psi)

A écart réglable, pour la régulation entre 2 seuils

Appareils à 2 contacts unipolaires "C/O"

Pressostats OsiSense XMLC

Avec affichage

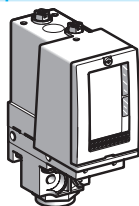

Plage de réglage du point haut (PH) (Pression ascendante)	12...160 bar (174...2320 psi)	
Raccordement électrique	Sur bornier	
Raccordement hydraulique	G 1/4 (femelle)	1/4"-18 NPTF (femelle)

Références (1)

Type de fluide contrôlé (2)	Huiles hydrauliques, jusqu'à + 160 °C	XMLC160D2S12	XMLC160D2S13
	Eau douce, jusqu'à + 160 °C	XMLC160E2S12	-
	Fluides corrosifs, air jusqu'à + 160 °C	XMLC160N2S12	-
Masse (kg)	0,750		0,750

Caractéristiques complémentaires aux caractéristiques générales (page 17)

Ecart réalisable à soustraire à PH pour obtenir PB	Mini en bas de plage (3)	9 bar (130,5 psi)
	Mini en haut de plage (3)	21 bar (304,5 psi)
	Maxi en haut de plage	110 bar (1590 psi)
Pression maximale admissible	A chaque cycle	200 bar (2900 psi)
	Accidentellement	360 bar (5220 psi)
Pression minimale de rupture	720 bar (10 440 psi)	
Durée de vie mécanique	6 x 10 ⁸ cycles de manœuvres	
Raccordement sur bornier	1 entrée taraudée M20 x 1,5 mm, pour presse-étoupe ISO, capacité de serrage de 7 à 13 mm	1 entrée taraudée 1/2"-14 NPT pour presse-étoupe, capacité de serrage de 7 à 13 mm
Type de pressostat	A piston	

(1) Pour 1 entrée de câble taraudée pour presse-étoupe 13 remplacer S12 par S11
(exemple : XMLC160D2S12 devient XMLC160D2S11).

(2) Matériaux des appareils en contact avec le fluide voir pages 72 et 73.

(3) Dispersion de l'écart en bas et en haut de plage entre plusieurs produits de même calibre :
± 0,9 bar (± 13,05 psi).

Courbes de fonctionnement

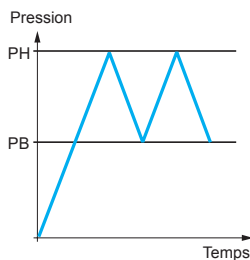
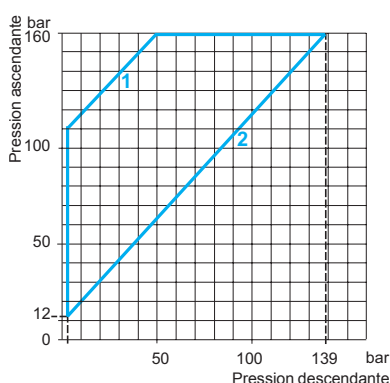

Raccordement

Bornier

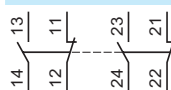

1 Ecart maximum

2 Ecart minimum

— Valeur réglable

Autres réalisations

Pressostats avec autre taraudage de l'entrée de câble : NPT... consulter notre centre de relation clients.

Pressostats OsiSense XMLD

Sans affichage

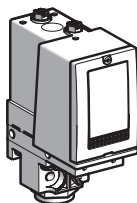

Plage de réglage (Pression ascendante)	Du point haut 2ème étage (PH2) Du point haut 1er étage (PH1)	16,5...160 bar (239,25...2320 psi) 10,5...154 bar (152,25...2233 psi)
Décalage des 2 étages (PH2 - PH1)		6...83 bar (87...1203,5 psi)
Raccordement électrique		Sur bornier
Raccordement hydraulique	G 1/4 (femelle)	1/4"-18 NPTF (femelle)

Références (1)

Type de fluide contrôlé (2)	Huiles hydrauliques jusqu'à + 160 °C	XMLD160D1S12	XMLD160D1S13
	Eau douce, jusqu'à + 160 °C	XMLD160E1S12	—
Masse (kg)		0,750	0,750

Caractéristiques complémentaires aux caractéristiques générales (page 17)

Ecart naturel soustraire à PH1/PH2 pour obtenir PB1/PB2	En bas de plage (3)	8,8 bar (127,6 psi)
	En haut de plage (4)	20 bar (290 psi)
Pression maximale admissible	A chaque cycle	200 bar (2900 psi)
	Accidentellement	360 bar (5220 psi)
Pression minimale de rupture		720 bar (10 440 psi)
Durée de vie mécanique		6 x 10 ⁹ cycles de manœuvres
Raccordement		1 entrée taraudée M20 x 1,5 mm, pour presse-étoupe ISO, capacité de serrage de 7 à 13 mm
		1 entrée taraudée 1/2"-14 NPT pour presse-étoupe, capacité de serrage de 7 à 13 mm
Type de pressostat		A piston

(1) Pour 1 entrée de câble taraudée pour presse-étoupe 13 remplacer **S12** par **S11** (exemple : **XMLD160D1S12** devient **XMLD160D1S11**).

(2) Matériaux des appareils en contact avec le fluide voir pages 72 et 73.

(3) Dispersion de l'écart en bas de plage entre plusieurs produits de même calibre : ± 1,5 bar (± 21,75 psi).

(4) Dispersion de l'écart en haut de plage entre plusieurs produits de même calibre : ± 7 bar (± 101,5 psi).

Courbes de fonctionnement

Points hauts de déclenchement des contacts 1 et 2

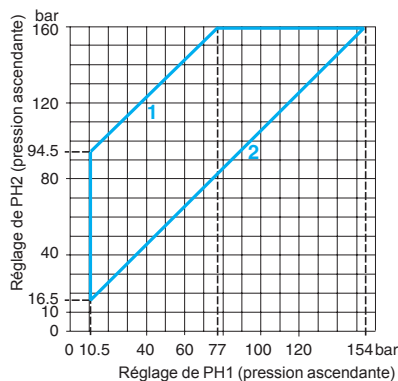

- 1 Ecart maximum
- 2 Ecart minimum

Ecart naturel des contacts 1 et 2

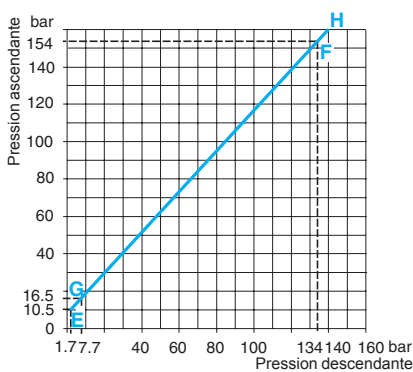

- EF Contact 1 (étage 1)
- GH Contact 2 (étage 2)

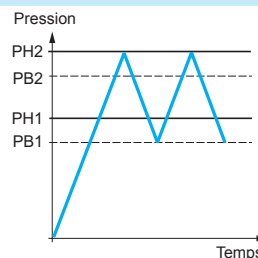

— Valeur réglable
--- Valeur non réglable

Raccordement

Bornier

Contact 2 (étage 2) Contact 1 (étage 1)

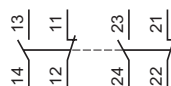

Autres réalisations

Pressostats avec autre taraudage de l'entrée de câble : NPT... consulter notre centre de relation clients.

Pressostats électromécaniques

OsiSense XML

Calibre 300 bar (4350 psi)

A écart fixe, pour le contrôle d'un seuil

Appareils à un contact unipolaire "C/O"

Pressostats OsiSense XMLA

Avec affichage

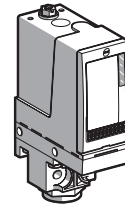
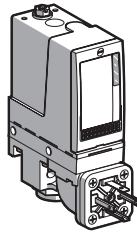

Plage de réglage du point haut (PH) (Pression ascendante)	20...300 bar (290...4350 psi)		
Raccordement électrique	Par connecteur DIN	Sur bornier	
Raccordement hydraulique	G 1/4 (femelle)	G 1/4 (femelle)	1/4"-18 NPTF (femelle)

Références (1)

Type de fluide contrôlé (2) (5)		XMLA300D2C11	XMLA300D2S12	XMLA300D2S13
Huiles hydrauliques jusqu'à + 160 °C				
Eau douce, jusqu'à + 160 °C		XMLA300E2C11	XMLA300E2S12	XMLA300E2S13
Fluides corrosifs, air jusqu'à + 160 °C		XMLA300N2C11	XMLA300N2S12	—
Masse (kg)		0,780	0,750	0,750

Caractéristiques complémentaires aux caractéristiques générales (page 17)

Ecart naturel à soustraire à PH pour obtenir PB	En bas de plage (3)	16,5 bar (239,25 psi)	
	En haut de plage (4)	35 bar (507,5 psi)	
Pression maximale admissible	A chaque cycle	375 bar (5437,5 psi)	
	Accidentellement	675 bar (9787,5 psi)	
Pression minimale de rupture		1350 bar (19575 psi)	
Durée de vie mécanique		3 x 10 ⁶ cycles de manœuvres	
Raccordement		Connecteur EN 175301-803-A (ex DIN 43650A), mâle, 4 contacts. Connecteur femelle adaptable, voir page 68	1 entrée taraudée M20 x 1,5 mm, pour presse-étoupe ISO, capacité de serrage de 7 à 13 mm
			1 entrée taraudée 1/2"-14 NPT pour presse-étoupe, capacité de serrage de 7 à 13 mm
Type de pressostat		A piston	

(1) Pour 1 entrée de câble taraudée pour presse-étoupe 13 remplacer S12 par S11 (exemple : XMLA300D2S12 devient XMLA300D2S11).

(2) Matériaux des appareils en contact avec le fluide voir pages 72 et 73.

(3) Dispersion de l'écart en bas de plage entre plusieurs produits de même calibre : ± 3 bar (± 43,5 psi).

(4) Dispersion de l'écart en haut de plage entre plusieurs produits de même calibre : ± 6 bar (± 87 psi).

(5) Uniquement pour contrôle de fluides du groupe 2, suivant directive 97/23/CEE.

Courbes de fonctionnement

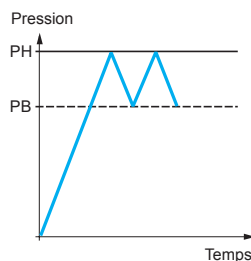
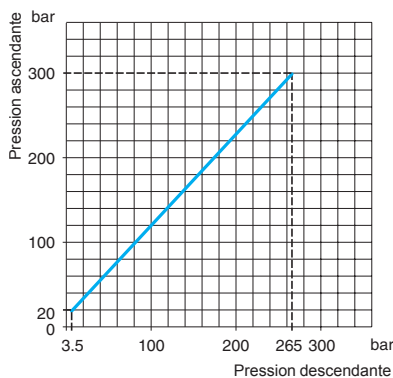

Raccordement

Bornier



Connecteur

Vue côté broches du pressostat

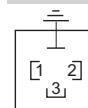

1 → 11 et 13
2 → 12
3 → 14

— Valeur réglable

--- Valeur non réglable

Autres réalisations

Pressostats avec autre taraudage de l'entrée de câble : NPT... consulter notre centre de relation clients.

Accessoires :
page 68

Encombrements :
pages 69 à 71

Pressostats électromécaniques

OsiSense XML

Calibre 300 bar (4350 psi)

A écart réglable, pour la régulation entre 2 seuils

Appareils à un contact unipolaire "C/O"

Pressostats OsiSense XMLB

Avec affichage

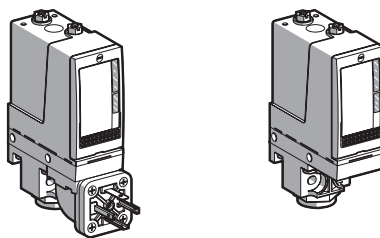

Plage de réglage du point haut (PH) (Pression ascendante)	22...300 bar (319...4350 psi)		
Raccordement électrique	Par connecteur DIN	Sur bornier	
Raccordement hydraulique	G 1/4 (femelle)	G 1/4 (femelle)	1/4"-18 NPTF (femelle)

Références (1)

Type de fluide contrôlé (2)(5)		XMLB300D2C11	XMLB300D2S12	XMLB300D2S13
Huiles hydrauliques, jusqu'à + 160 °C				
Eau douce, jusqu'à + 160 °C		XMLB300E2C11	XMLB300E2S12	—
Fluides corrosifs, air jusqu'à + 160 °C		XMLB300N2C11	XMLB300N2S12	—
Masse (kg)		0,780	0,750	0,750

Caractéristiques complémentaires aux caractéristiques générales (page 17)

Ecart réalisable à soustraire à PH pour obtenir PB	Mini en bas de plage (3)	19,4 bar (281,3 psi)	
	Mini en haut de plage (4)	37 bar (536,5 psi)	
	Maxi en haut de plage	200 bar (2900 psi)	
Pression maximale admissible	A chaque cycle	375 bar (5437,5 psi)	
	Accidentellement	675 bar (9787,5 psi)	
Pression minimale de rupture		1350 bar (19 575 psi)	
Durée de vie mécanique		3 x 10 ⁸ cycles de manœuvres	
Raccordement	Connecteur EN 175301-803-A (ex DIN 43650A), mâle, 4 contacts. Connecteur femelle adaptable, voir page 68	1 entrée taraudée M20 x 1,5 mm, pour presse-étoupe ISO, capacité de serrage de 7 à 13 mm	1 entrée taraudée 1/2"-14 NPT pour presse- étoupe, capacité de serrage de 7 à 13 mm
Type de pressostat	A piston		

(1) Pour 1 entrée de câble taraudée pour presse-étoupe 13 remplacer S12 par S11
(exemple : XMLB300D2S12 devient XMLB300D2S11).

(2) Matériaux des appareils en contact avec le fluide voir pages 72 et 73.

(3) Dispersion de l'écart en bas de plage entre plusieurs produits de même calibre :
- 1,5 bar, + 1,7 bar (- 21,75 psi, + 24,65 psi).

(4) Dispersion de l'écart en haut de plage entre plusieurs produits de même calibre :
- 1 bar, + 4 bar (- 14,5 psi, + 58 psi).

(5) Uniquement pour contrôle de fluides du groupe 2, suivant directive 97/23/CEE.

Courbes de fonctionnement

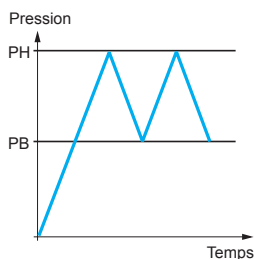
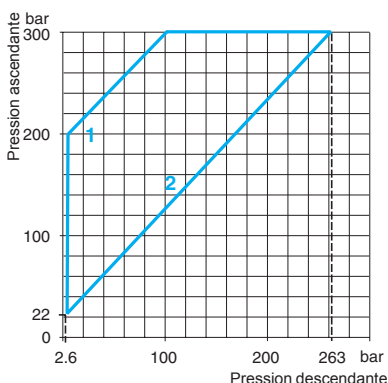

— Valeur réglable

Raccordement

Bornier



Connecteur

Vue côté broches du pressostat

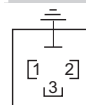

1 → 11 et 13
2 → 12
3 → 14

1 Ecart maximum

2 Ecart minimum

Autres réalisations

Pressostats avec autre taraudage de l'entrée de câble : NPT... consulter notre centre de relation clients.

Pressostats électromécaniques

OsiSense XML

Calibre 300 bar (4350 psi)

A écart réglable, pour la régulation entre 2 seuils

Appareils à 2 contacts unipolaires "C/O"

Pressostats OsiSense XMLC

Avec affichage

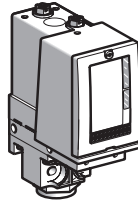

Plage de réglage du point haut (PH) (Pression ascendante)	22...300 bar (319...4350 psi)
Raccordement électrique	Sur bornier
Raccordement hydraulique	G 1/4 (femelle)

Références (1)

Type de fluide contrôlé (2) (4)	Huiles hydrauliques, jusqu'à + 160 °C	XMLC300D2S12
	Eau douce, jusqu'à + 160 °C	XMLC300E2S12
	Fluides corrosifs, air jusqu'à + 160 °C	XMLC300N2S12

Masse (kg) 0,750

Caractéristiques complémentaires aux caractéristiques générales (page 17)

Ecart réalisable à soustraire à PH pour obtenir PB	Mini en bas de plage (3)	16 bar (232 psi)
	Mini en haut de plage (3)	35 bar (507,5 psi)
	Maxi en haut de plage	240 bar (3480 psi)
Pression maximale admissible	A chaque cycle	375 bar (5437,5 psi)
	Accidentellement	675 bar (9787,5 psi)
Pression minimale de rupture		1350 bar (19 575 psi)
Durée de vie mécanique		3 x 10 ⁸ cycles de manœuvres
Raccordement		1 entrée taraudée M20 x 1,5 mm, pour presse-étoupe ISO, capacité de serrage de 7 à 13 mm
Type de pressostat		A piston

- (1) Pour 1 entrée de câble taraudée pour presse-étoupe 13 remplacer S12 par S11 (exemple : XMLC300D2S12 devient XMLC300D2S11).
- (2) Matériaux des appareils en contact avec le fluide voir pages 72 et 73.
- (3) Dispersion de l'écart en bas et en haut de plage entre plusieurs produits de même calibre : ± 0,9 bar (± 13,05 psi).
- (4) Uniquement pour contrôle de fluides du groupe 2, suivant directive 97/23/CEE.

Courbes de fonctionnement

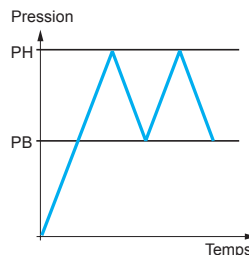
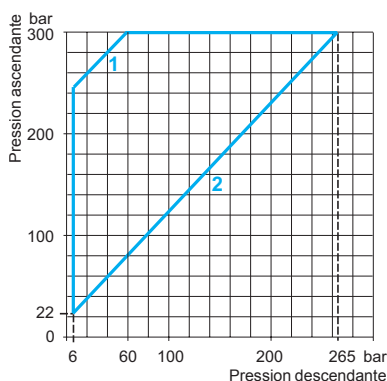

Raccordement

Bornier

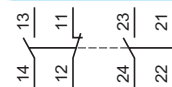

- 1 Ecart maximum
- 2 Ecart minimum

— Valeur réglable

Autres réalisations

Pressostats avec autre taraudage de l'entrée de câble : NPT... consulter notre centre de relation clients.

Pressostats OsiSense XMLD

Sans affichage

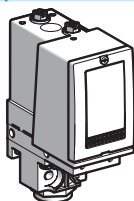

Plage de réglage (Pression ascendante)	Du point haut 2ème étage (PH2) Du point haut 1er étage (PH1)	36...300 bar (522...4350 psi) 25...289 bar (362,5...4190,5 psi)
Décalage des 2 étages (PH2 - PH1)		11...189 bar (159,5...2740,5 psi)
Raccordement électrique		Sur bornier
Raccordement hydraulique	G 1/4 (femelle)	1/4"-18 NPTF (femelle)

Références (1)

Type de fluide contrôlé (2) (5)	Huiles hydrauliques jusqu'à + 160 °C	XMLD300D1S12	XMLD300D1S13
	Eau douce, jusqu'à + 160 °C	XMLD300E1S12	—
	Fluides corrosifs, air jusqu'à + 160 °C	XMLD300N1S12	—
Masse (kg)		0,750	0,750

Caractéristiques complémentaires aux caractéristiques générales (page 17)

Ecart naturel soustraire à PH1/PH2 pour obtenir PB1/PB2	En bas de plage (3) En haut de plage (4)	17 bar (246,5 psi) 42 bar (609 psi)
Pression maximale admissible	A chaque cycle Accidentellement	375 bar (5437,5 psi) 675 bar (9787,5 psi)
Pression minimale de rupture		1350 bar (19 575 psi)
Durée de vie mécanique		3 x 10 ⁸ cycles de manœuvres
Raccordement		1 entrée taraudée M20 x 1,5 mm, pour presse-étoupe ISO, capacité de serrage de 7 à 13 mm
		1 entrée taraudée 1/2"-14 NPT pour presse-étoupe, capacité de serrage de 7 à 13 mm
Type de pressostat		A piston

(1) Pour 1 entrée de câble taraudée pour presse-étoupe 13 remplacer S12 par S11 (exemple : XMLD300D1S12 devient XMLD300D1S11).

(2) Matériaux des appareils en contact avec le fluide voir pages 72 et 73.

(3) Dispersion de l'écart en bas de plage entre plusieurs produits de même calibre : ± 2,5 bar (± 36,25 psi).

(4) Dispersion de l'écart en haut de plage entre plusieurs produits de même calibre : ± 9 bar (± 130,5 psi).

(5) Uniquement pour contrôle de fluides du groupe 2, suivant directive 97/23/CEE.

Courbes de fonctionnement

Points hauts de déclenchement des contacts 1 et 2

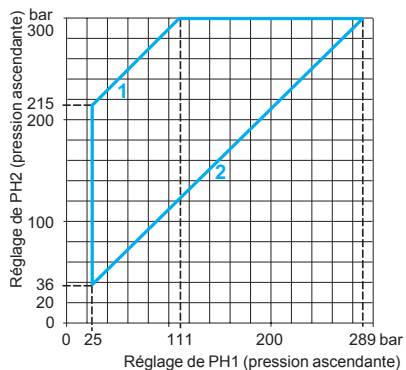

- 1 Ecart maximum
- 2 Ecart minimum

Ecart naturel des contacts 1 et 2

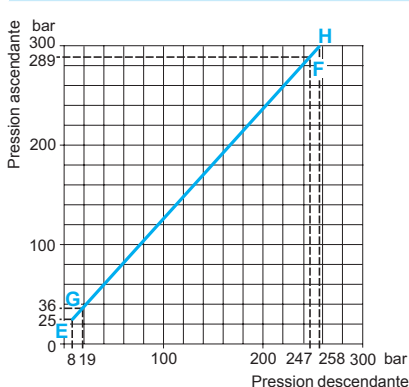

- EF Contact 1 (étage 1)
- GH Contact 2 (étage 2)

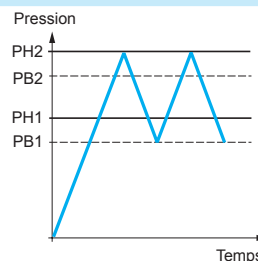

— Valeur réglable
--- Valeur non réglable

Raccordement

Bornier

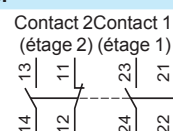

Autres réalisations

Pressostats avec autre taraudage de l'entrée de câble : NPT... consulter notre centre de relation clients.

Pressostats électromécaniques

OsiSense XML

Calibre 500 bar (7250 psi)

A écart fixe, pour le contrôle d'un seuil

Appareils à un contact unipolaire "C/O"

Pressostats OsiSense XMLA

Avec affichage

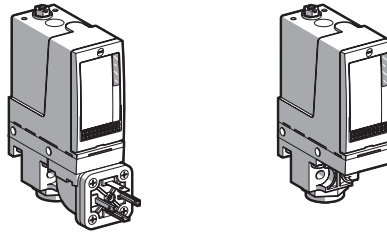

Plage de réglage du point haut (PH) (Pression ascendante)	30...500 bar (435...7250 psi)		
Raccordement électrique	Par connecteur DIN	Sur bornier	
Raccordement hydraulique	G 1/4 (femelle)	G 1/4 (femelle)	1/4"-18 NPTF (femelle)

Références (1)

Type de fluide contrôlé (2) (5)		XMLA500D2C11	XMLA500D2S12	XMLA500D2S13
Huiles hydrauliques jusqu'à + 160 °C				
Eau douce, jusqu'à + 160 °C		XMLA500E2C11	XMLA500E2S12	XMLA500E2S13
Fluides corrosifs, air jusqu'à + 160 °C		XMLA500N2C11	XMLA500N2S12	—
Masse (kg)		0,780	0,750	0,750

Caractéristiques complémentaires aux caractéristiques générales (page 17)

Ecart naturel à soustraire à PH pour obtenir PB	En bas de plage (3)	20 bar (290 psi)		
	En haut de plage (4)	45 bar (652,5 psi)		
Pression maximale admissible	A chaque cycle	625 bar (9062,5 psi)		
	Accidentellement	1125 bar (16 312,5 psi)		
Pression minimale de rupture		2250 bar (32 625 psi)		
Durée de vie mécanique		3 x 10 ⁶ cycles de manœuvres		
Raccordement		Connecteur EN 175301-803-A (ex DIN 43650A), mâle, 4 contacts. Connecteur femelle adaptable, voir page 68	1 entrée taraudée M20 x 1,5 mm, pour presse-étoupe ISO, capacité de serrage de 7 à 13 mm	1 entrée taraudée 1/2"-14 NPT pour presse-étoupe, capacité de serrage de 7 à 13 mm
Type de pressostat		A piston		

(1) Pour 1 entrée de câble taraudée pour presse-étoupe 13 remplacer S12 par S11 (exemple : XMLA500D2S12 devient XMLA500D2S11).

(2) Matériaux des appareils en contact avec le fluide voir pages 72 et 73.

(3) Dispersion de l'écart en bas de plage entre plusieurs produits de même calibre : ± 6 bar (± 87 psi).

(4) Dispersion de l'écart en haut de plage entre plusieurs produits de même calibre : ± 10 bar (± 145 psi).

(5) Uniquement pour contrôle de fluides du groupe 2, suivant directive 97/23/CEE

Courbes de fonctionnement

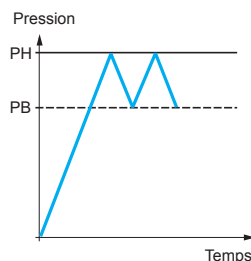
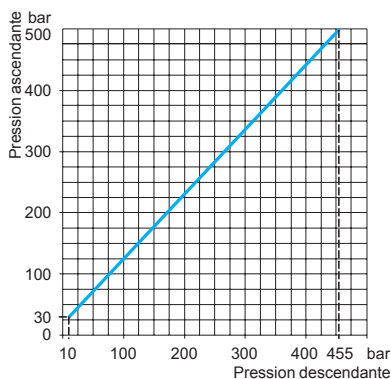

Raccordement

Bornier



Connecteur

Vue côté broches du pressostat

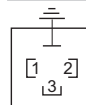

1 → 11 et 13
2 → 12
3 → 14

— Valeur réglable

--- Valeur non réglable

Autres réalisations

Pressostats avec autre taraudage de l'entrée de câble : NPT... consulter notre centre de relation clients.

Pressostats électromécaniques

OsiSense XML

Calibre 500 bar (7250 psi)

A écart réglable, pour la régulation entre 2 seuils

Appareils à un contact unipolaire "C/O"

Pressostats OsiSense XMLB

Avec affichage

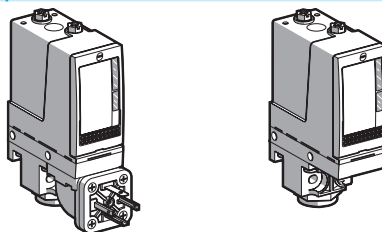

Plage de réglage du point haut (PH) (Pression ascendante)	30...500 bar (435...7250 psi)		
Raccordement électrique	Par connecteur DIN	Sur bornier	
Raccordement hydraulique	G 1/4 (femelle)	G 1/4 (femelle)	1/4"-18 NPTF (femelle)

Références (1)

Type de fluide contrôlé (2) (5)		XMLB500D2C11	XMLB500D2S12	XMLB500D2S13
Huiles hydrauliques, jusqu'à + 160 °C		XMLB500E2C11	XMLB500E2S12	—
Eau douce, jusqu'à + 160 °C		XMLB500N2C11	XMLB500N2S12	—
Fluides corrosifs, air jusqu'à + 160 °C				
Masse (kg)		0,780	0,750	0,750

Caractéristiques complémentaires aux caractéristiques générales (page 17)

Ecart réalisable à soustraire à PH pour obtenir PB	Mini en bas de plage (3)	23 bar (333,5 psi)	
	Mini en haut de plage (4)	52,6 bar (762,7 psi)	
	Maxi en haut de plage	300 bar (4350 psi)	
Pression maximale admissible	A chaque cycle	625 bar (9062,5 psi)	
	Accidentellement	1125 bar (16 312,5 psi)	
Pression minimale de rupture		2250 bar (32 625 psi)	
Durée de vie mécanique		3 x 10 ⁸ cycles de manœuvres	
Raccordement	Connecteur EN 175301-803-A (ex DIN 43650A), mâle, 4 contacts. Connecteur femelle adaptable, voir page 68	1 entrée taraudée M20 x 1,5 mm, pour presse-étoupe ISO, capacité de serrage de 7 à 13 mm	1 entrée taraudée 1/2"-14 NPT pour presse-étoupe, capacité de serrage de 7 à 13 mm
		A piston	

(1) Pour 1 entrée de câble taraudée pour presse-étoupe 13 remplacer S12 par S11 (exemple : XMLB500D2S12 devient XMLB500D2S11).

(2) Matériaux des appareils en contact avec le fluide voir pages 72 et 73.

(3) Dispersion de l'écart en bas de plage entre plusieurs produits de même calibre : - 2,6 bar, + 3,8 bar (- 37,7 psi, + 55,1 psi).

(4) Dispersion de l'écart en haut de plage entre plusieurs produits de même calibre : - 14,8 bar, + 11,2 bar (- 214,6 psi, + 162,4 psi).

(5) Uniquement pour contrôle de fluides du groupe 2, suivant directive 97/23/CEE.

Courbes de fonctionnement

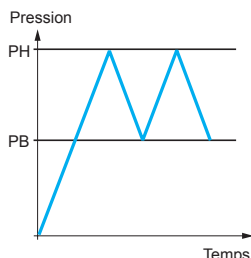
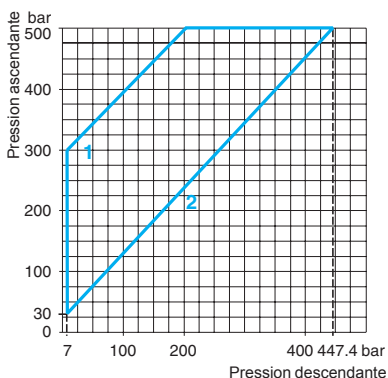

Raccordement

Bornier



Connecteur

Vue côté broches du pressostat

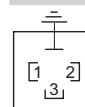

1 → 11 et 13
2 → 12
3 → 14

- 1 Ecart maximum
- 2 Ecart minimum

Autres réalisations

— Valeur réglable

Pressostats avec autre taraudage de l'entrée de câble : NPT... consulter notre centre de relation clients.

Pressostats OsiSense XMLC

Avec affichage

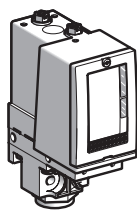

Plage de réglage du point haut (PH)
(Pression ascendante) **30...500 bar (435...7250 psi)**

Raccordement électrique Sur bornier

Raccordement hydraulique G 1/4 (femelle)

Références (1)

Type de fluide contrôlé
(2) (4) Huiles hydrauliques, jusqu'à + 160 °C **XMLC500D2S12**

Fluides corrosifs, air jusqu'à + 160 °C **XMLC500N2S12**

Masse (kg) 0,750

Caractéristiques complémentaires aux caractéristiques générales (page 17)

Ecart réalisable Mini en bas de plage (3) 19 bar (275,5 psi)

à soustraire à PH Mini en haut de plage (3) 52 bar (754 psi)

pour obtenir PB Maxi en haut de plage 340 bar (4930 psi)

Pression maximale admissible A chaque cycle 625 bar (9062,5 psi)

Accidentellement 1125 bar (16 312,5 psi)

Pression minimale de rupture 2250 bar (32 625 psi)

Durée de vie mécanique 3 x 10⁶ cycles de manœuvres

Raccordement sur bornier 1 entrée taraudée M20 x 1,5 mm, pour presse-étoupe ISO, capacité de serrage de 7 à 13 mm

Type de pressostat A piston

(1) Pour 1 entrée de câble taraudée pour presse-étoupe 13 remplacer S12 par S11 (exemple : XMLC500D2S12 devient XMLC500D2S11).

(2) Matériaux des appareils en contact avec le fluide voir pages 72 et 73.

(3) Dispersion de l'écart en bas et en haut de plage entre plusieurs produits de même calibre : ± 0,9 bar (± 13,05 psi).

(4) Uniquement pour contrôle de fluides du groupe 2, suivant directive 97/23/CEE.

Courbes de fonctionnement

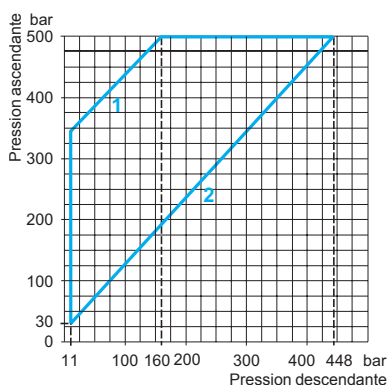

1 Ecart maximum

2 Ecart minimum

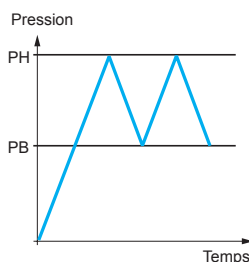

— Valeur réglable

Raccordement

Bornier

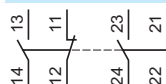

Autres réalisations

Pressostats avec autre taraudage de l'entrée de câble : NPT... consulter notre centre de relation clients.

Pressostats OsiSense XMLD

Sans affichage

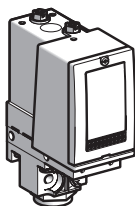

Plage de réglage (Pression ascendante)	Du point haut 2ème étage (PH2)	41...500 bar (594,5...7250 psi)
	Du point haut 1er étage (PH1)	25...484 bar (362,5...7018 psi)
Décalage des 2 étages (PH2 - PH1)		16...244 bar (232...3538 psi)
Raccordement électrique		Sur bornier
Raccordement hydraulique		G 1/4 (femelle)

Références (1)

Type de fluide contrôlé (2) (5)	Huiles hydrauliques jusqu'à + 160 °C	XMLD500D1S12
Masse (kg)		0,750

Caractéristiques complémentaires aux caractéristiques générales (page 17)

Ecart naturel soustraire à PH1/PH2 pour obtenir PB1/PB2	En bas de plage (3)	21 bar (304,5 psi)
	En haut de plage (4)	65 bar (942,5 psi)
Pression maximale admissible	A chaque cycle	625 bar (9062,5 psi)
	Accidentellement	1125 bar (16 312,5 psi)
Pression minimale de rupture		2250 bar (32 625 psi)
Durée de vie mécanique		3 x 10 ⁶ cycles de manœuvres
Raccordement sur bornier		1 entrée taraudée M20 x 1,5 mm, pour presse-étoupe ISO, capacité de serrage de 7 à 13 mm
Type de pressostat		A piston

(1) Pour 1 entrée de câble taraudée pour presse-étoupe 13 remplacer **S12** par **S11** (exemple : **XMLD500D1S12** devient **XMLD500D1S11**).

(2) Matériaux des appareils en contact avec le fluide voir pages 72 et 73.

(3) Dispersion de l'écart en bas de plage entre plusieurs produits de même calibre : ± 3 bar (± 43,5 psi).

(4) Dispersion de l'écart en haut de plage entre plusieurs produits de même calibre : ± 10 bar (± 145 psi).

(5) Uniquement pour contrôle de fluides du groupe 2, suivant directive 97/23/CEE.

Courbes de fonctionnement

Points hauts de déclenchement des contacts 1 et 2

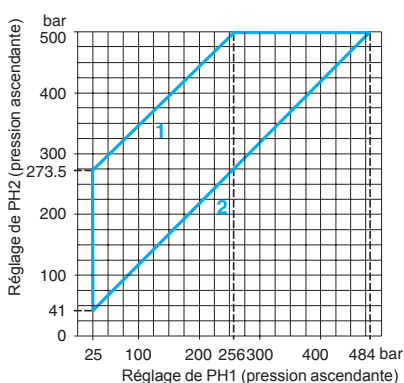

- 1 Ecart maximum
- 2 Ecart minimum

Ecart naturel des contacts 1 et 2

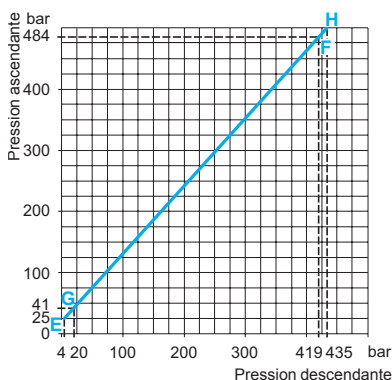

- EF Contact 1 (étage 1)
- GH Contact 2 (étage 2)

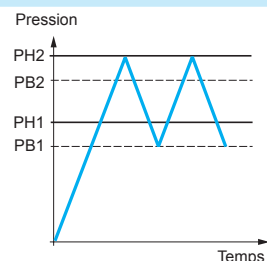

— Valeur réglable
--- Valeur non réglable

Raccordement

Bornier

Contact 2 (étage 2) Contact 1 (étage 1)

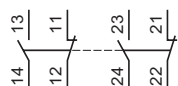

Autres réalisations

Pressostats avec autre taraudage de l'entrée de câble : NPT... consulter notre centre de relation clients.

Pressostats et vacuostats électromécaniques

OsiSense XMLA, XMLB, XMLC et XMLD

Accessoires et éléments de rechange

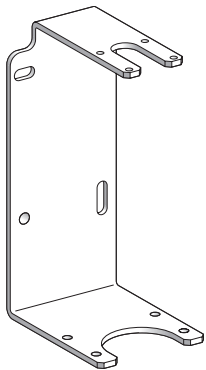

XMLZL006

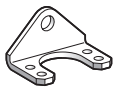

XMLZL002



XMLZL003

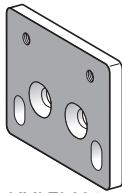

XMLZL004

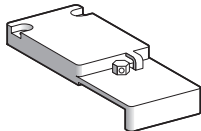

XMLZL001

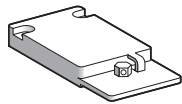

XMLZL011

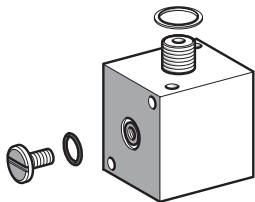

XMLZL005

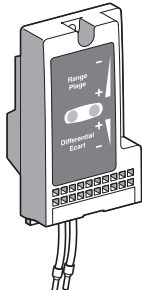

XMLZA●●●,
XMLZB●●●

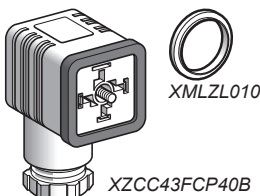

XMLZL010

XZCC43FCP40B

Accessoires pour pressostats et vacuostats

Désignation	Particularité	Utilisation pour pressostats	Référence unitaire	Masse kg	
Equerre de fixation arrière pour vibrations > 2 gn	–	XML●L35 XML●001	XMLZL006	0,230	
Equerre de fixation supérieure pour vibrations > 4 gn	–	XMLAM01 XML●M05 XMLA004 XML●010... XML●500	XMLZL002	0,020	
Molette de réglage Ø 36 mm adaptable sur les vis de réglage, pour faciliter le réglage manuel	–	Tous types	XMLZL003	0,010	
Platine de fixation pour l'installation des XML en lieu et place des XMJA et XMGB	–	XMLAM01 XML●M05 XMLA004 XML●010... XML●500	XMLZL004	0,110	
Capot de protection plombable pour condamner l'accès aux vis de réglage et à la vis du couvercle	–	XMLA XMLB	XMLZL001	0,035	
Capot de protection plombable pour condamner l'accès aux vis de réglage	–	Tous types	XMLZL011	0,030	
Couvercles avec modules de visualisation 2 DEL (orange et verte)	Sans affichage	~ ou ~ 24/48 V	XMLA/B	XMLZZ024	0,090
		~ 110/240 V	XMLA/B	XMLZZ120	0,090
	Avec affichage	~ ou ~ 24/48 V	XMLA	XMLZA024	0,090
			XMLB	XMLZB024	0,090
		~ 110/240 V	XMLA	XMLZA120	0,090
			XMLB	XMLZB120	0,090
Bloc hydraulique pour montage sur embase	–	Tous types	XMLZL005	0,240	
Connecteur femelle EN 175301-803-A (ex DIN 43650A)	–	XML●●●●●C11	XZCC43FCP40B	0,035	
Adaptateur mâle/femelle G 1/4"/G3/8"	–	Tous types	XMLZL012	0,130	

Éléments de rechange

Joint d'étanchéité (lot de 10 joints)	Pour calibre ≥ 300 bar (XMLA/B/C/D)		XMLZL010	0,015
Membranes	–	XML●S35	XMLZL013	0,060
		XML●S02	XMLZL014	0,040
		XML●S04	XMLZL015	0,030

XML●L35, XML●001, XML●S

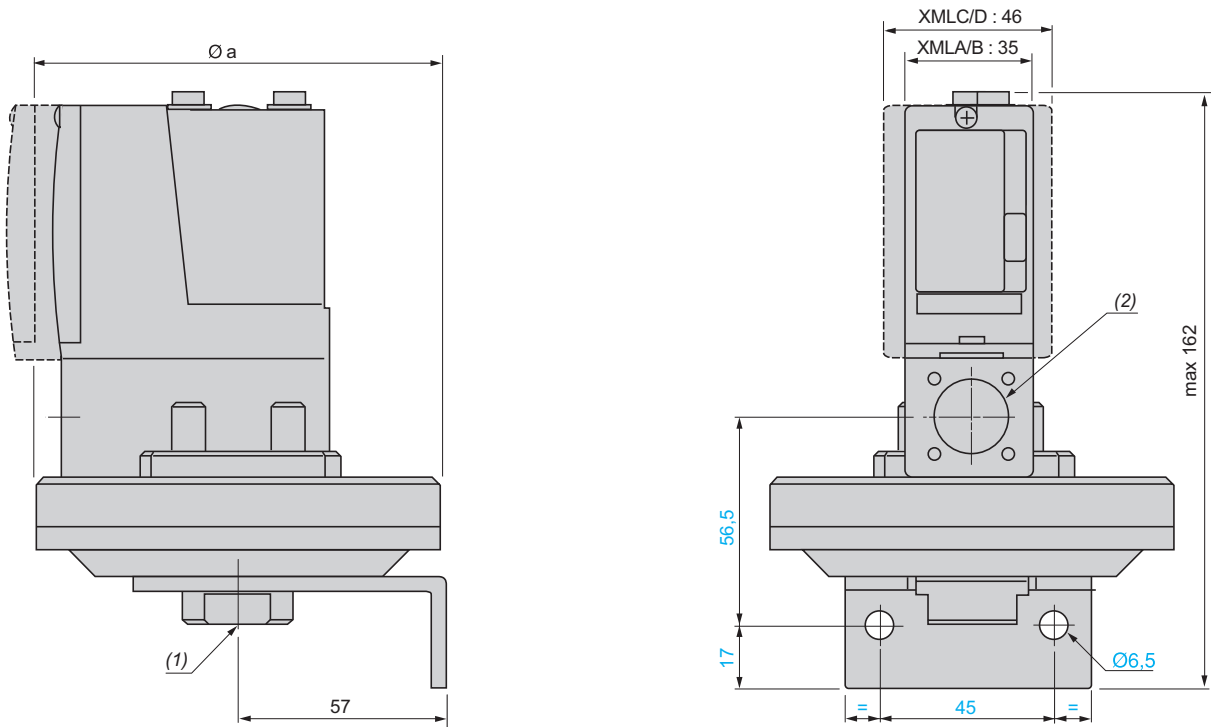

- (1) 1 trou taraudé G 1/4 (femelle) ou 1/4"-18 NPTF (femelle)
- (2) 1 trou taraudé M20 x 1,5 mm ou Pg 13,5 ou 1/2"-14 NPT

XMLBM03, XMLBL05

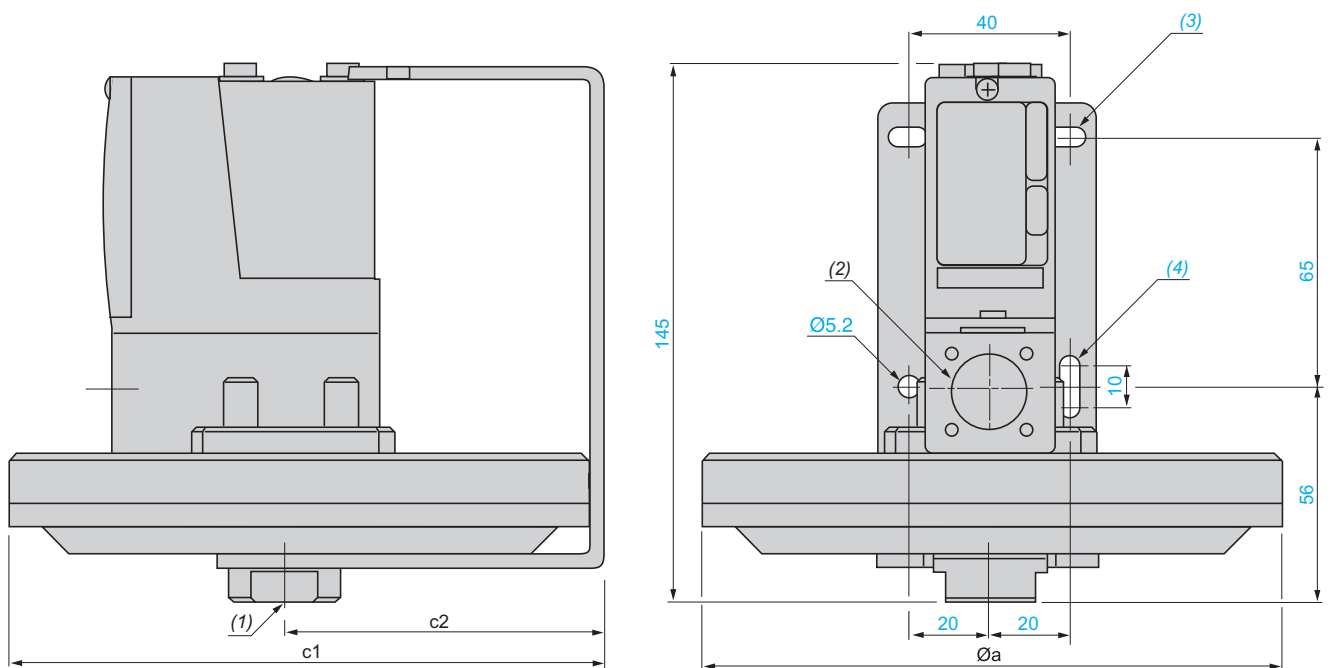

- (1) 1 trou taraudé G 1/4 (femelle) ou 1/4"-18 NPTF (femelle)
- (2) 1 trou taraudé M20 x 1,5 mm ou Pg 13,5 ou 1/2"-14 NPT
- (3) 2 trous oblongs Ø 10,2 x 5,2
- (4) 1 trou oblong Ø 15,2 x 5,2

XML	Øa	c1	c2
BM03	150	155,5	80,5
BL05	200	204	104
●L35, ●001	110	-	-
●S35, ●S02, ●S04	110	-	-
●S10, ●S20	86	-	-

XMLAM01, XMLBM05, XMLCM05, XMLA004, XML0010...500

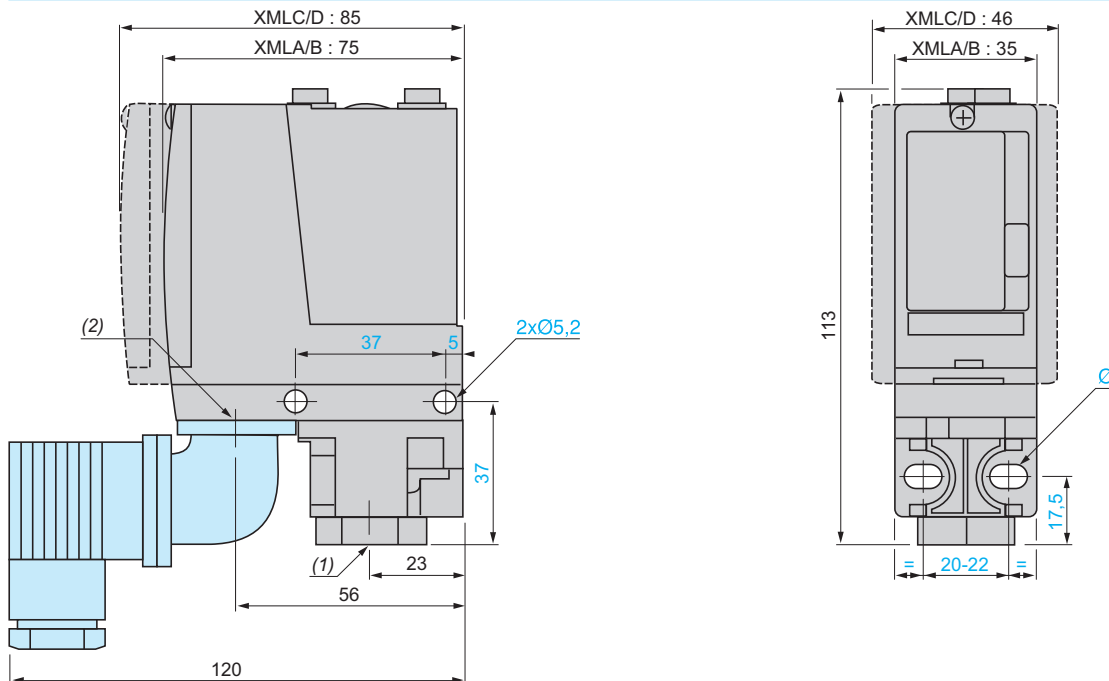

(1) 1 trou taraudé G 1/4 (femelle) ou 1/4"-18 NPTF (femelle)
 (2) 1 trou taraudé M20 x 1,5 mm ou Pg 13,5 ou 1/2"-14 NPT
 Ø : 2 trous oblongs 5,2 x 6,7

XML0M02, XML0002, XMLB004, XMLC004, XMLD004

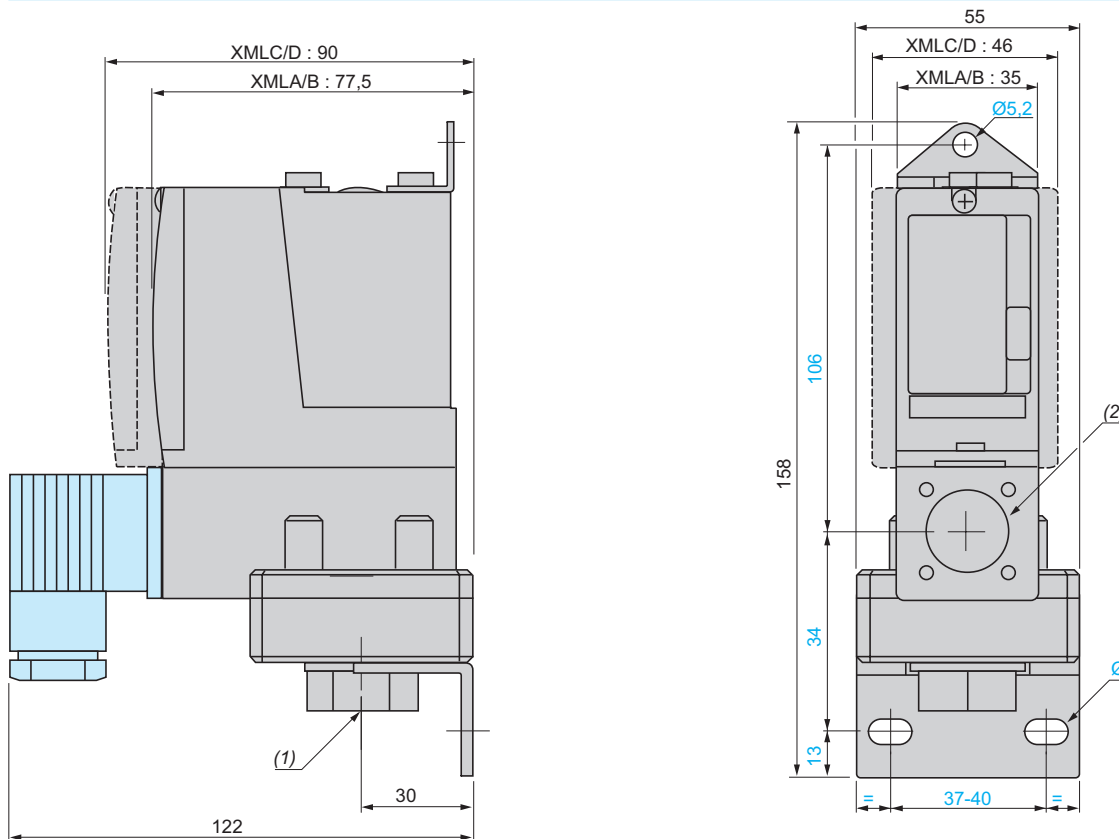

(1) 1 trou taraudé G 1/4 (femelle) ou 1/4"-18 NPTF (femelle)
 (2) 1 trou taraudé M20 x 1,5 mm ou Pg 13,5 ou 1/2"-14 NPT
 Ø : 2 trous oblongs 10,2 x 5,2

XMLBL35P, XMLB001P

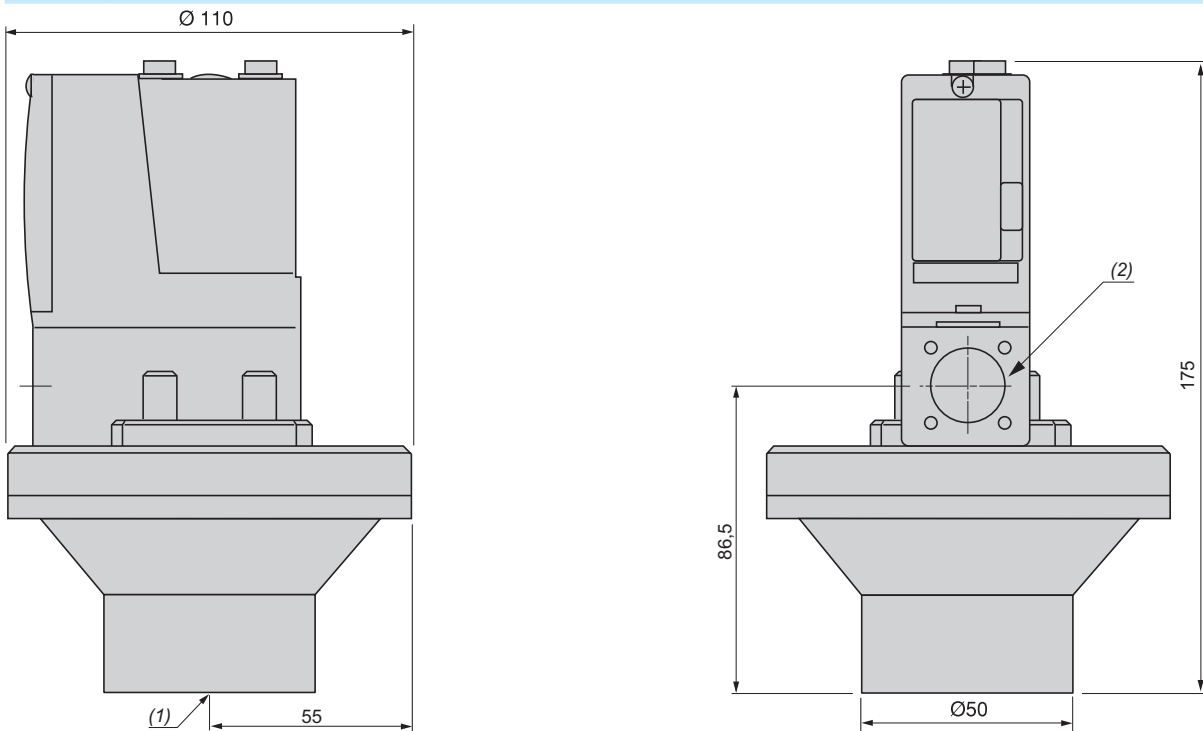

- (1) 1 trou taraudé G 1 ¼ (femelle)
- (2) 1 trou taraudé M20 x 1,5 mm ou Pg 13,5

XMLBM05P, XMLA004P, XML●010P, XML●020P, XML●035P

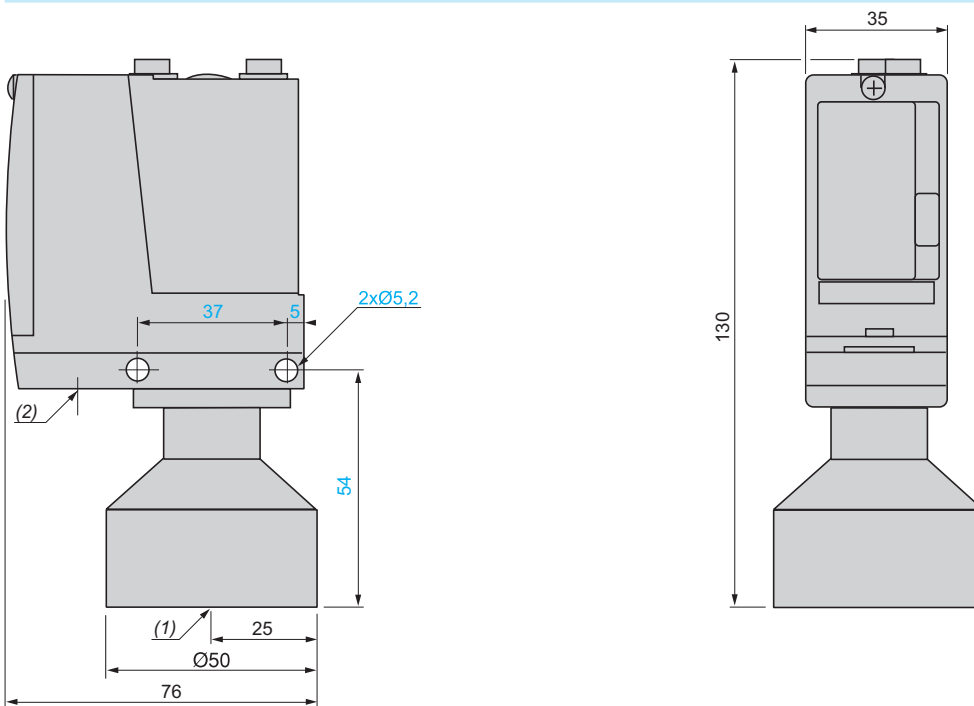

- (1) 1 trou taraudé G 1 ¼ (femelle)
- (2) 1 trou taraudé M20 x 1,5 mm ou Pg 13,5

Référence du pressostat ou du vacuostat	Matériaux en contact avec le fluide							
	Alliage de zinc	Acier inoxydable	Laiton	Acier	Nitrile	PTFE	FPM, FKM	Aluminium
XMLAM01V●●●●, XML●M02V●●●●		(1)						
XMLAM01T●●●●, XML●M02T●●●●		(2)						
XMLBM03R●●●●								
XMLBM03S●●●●		(3)						
XML●M05A●●●●		(1)						
XML●M05B●●●●		(1)						
XML●M05C●●●●		(1)						
XMLBM05P●●●●		(1)						
XMLBL05R●●●●								
XMLBL05S●●●●		(3)						
XML●L35R●●●●, XML●S35R●●●●		(1)						
XML●L35S●●●●		(3)						
XMLBL35P●●●●		(1)						
XML●001R●●●●		(1)						
XML●001S●●●●		(3)						
XMLB001P●●●●		(1)						
XML●002A●●●●								
XML●002B●●●●, XML●S02B●●●●								
XML●002C●●●●		(3)						
XMLA004A●●●●								
XMLA004B●●●●								
XMLA004C●●●●		(2)						
XMLA004P●●●●								

 Matériaux en contact avec le fluide

(1) 1.4307 (AISI 304L)

(2) 1.4404 (AISI 316L)

(3) 1.4305 (AISI 303)

Référence du pressostat	Matériaux en contact avec le fluide							
	Alliage de zinc	Acier inoxydable	Laiton	Acier	Nitrile	PTFE	FPM, FKM	Aluminium
XMLB004A●●●●	■				■			
XML●004B●●●●, XML●S04B●●●●				■			■	
XML●004C●●●●		(3)				■		
XML●010A●●●●	■						■	
XML●010B●●●●			■				■	
XML●010C●●●●		(2)				■		
XML●010P●●●●, XML●S10A●●●●				■			■	
XML●020A●●●●, XML●035A●●●●	■		■		■			■
XML●020B●●●●, XML●035B●●●●			■				■	
XML●020C●●●●, XML●035C●●●●		(2)				■		
XML●020P●●●●, XML●035P●●●●, XML●S20A●●●●				■			■	
XML●070D●●●●, XML●160D●●●●			■	■		■	■	
XML●070E●●●●, XML●160E●●●●		(4)	■			■	■	
XML●070N●●●●, XML●160N●●●●		(5)	■			■	■	
XML●300D●●●●			■	■		■	■	
XML●300E●●●●		(4)	■			■	■	
XML●300N●●●●		(5)	■			■	■	
XML●500D●●●●			■	■		■	■	
XML●500E●●●●			■			■	■	
XML●500N●●●●4		(5)	■			■	■	

■ Matériaux en contact avec le fluide

(2) 1.4404 (AISI 316L)

(3) 1.4305 (AISI 303)

(4) 1.4404 (AISI 316L) + 1.4462

(5) 1.4404 (AISI 316L) + 1.4305 (AISI 303)

Pressostats électromécaniques

OsiSense XM

Pour circuits de commande, OsiSense ACW et ADW

Présentation

Les pressostats OsiSense ACW et ADW sont des pressostats pour circuits de commande, à écart réglable.

Les pressostats OsiSense ACW sont utilisés pour le contrôle de pression d'air, d'huiles et autres fluides non corrosifs jusqu'à 131 bar.

Les pressostats OsiSense ADW sont utilisés pour le contrôle de pression d'huiles et huiles synthétiques jusqu'à 340 bar.

Réglages, principe de fonctionnement

Pressostats OsiSense ACW

La pression de consigne réglée à l'aide de la vis **1** est celle du point bas.

Le réglage du point haut s'effectue à l'aide de la vis **2**.

Cette vis de réglage du différentiel permet de régler l'écart entre le point bas affiché et le point haut désiré.

Les 2 réglages sont indépendants l'un de l'autre.

Fonctionnement de l'élément de contact

Lorsque la pression montante atteint la valeur du point haut (pression de consigne augmentée de l'écart du différentiel), le contact B (1-2) s'ouvre et le contact A (3-4) se ferme. Les contacts reviendront à leur position initiale quand la pression redescendra à la valeur de consigne (point bas).

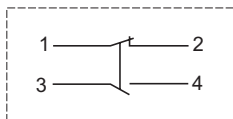
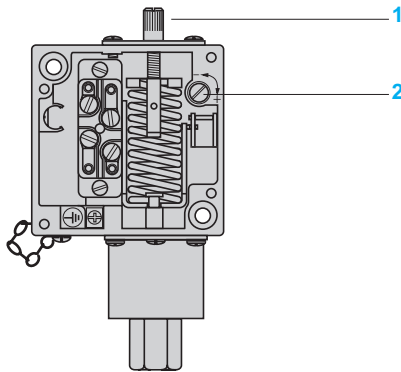

Pressostats OsiSense ADW

La pression de consigne réglée à l'aide de la vis **1** est celle du point haut.

Le réglage du point bas s'effectue à l'aide de la vis **2**.

Cette vis de réglage du différentiel permet de régler l'écart entre le point haut affiché et le point bas désiré.

Les 2 réglages sont indépendants l'un de l'autre.

Fonctionnement de l'élément de contact

Lorsque la pression montante atteint la valeur du point haut (pression de consigne), le contact B (1-2) s'ouvre et le contact A (3-4) se ferme. Les contacts reviendront à leur position initiale quand la pression redescendra à la valeur de consigne diminuée de l'écart du différentiel (point bas).

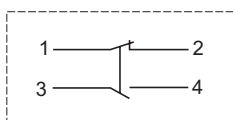
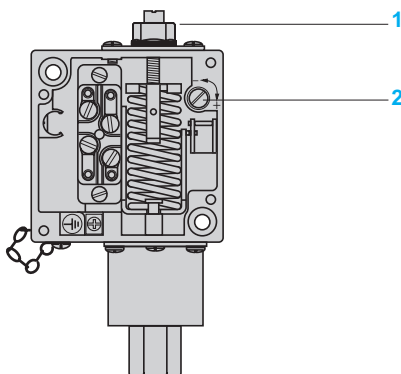

Caractéristiques d'environnement				
Type de pressostats		ACW (à soufflet)	ADW (à piston)	
Conformité aux normes		CE, IEC/EN 60947-5-1		
Certifications de produits		CSA, UL (Recognized), EAC		
Traitement de protection		"TC"		
Matériaux		Boîtier en alliage de zinc Soufflet en bronze phosphoreux	Boîtier en alliage de zinc Pressostats avec trou de drainage : diaphragme en Buna N, piston en acier, cylindre en fonte Pressostats avec joint Quad-Ring : diaphragme en Buna N, joint en Téflon et Viton, piston et cylindre en acier inoxydable	
Température de l'air ambiant (pour fonctionnement)	°C	- 56...+ 85	- 30...+ 85	
Fluides contrôlés		Air, huiles et autres fluides non corrosifs de - 73 à + 125 °C	Huiles et autres fluides de - 25 à + 120 °C (pour ADW5 , ADW6 , ADW7S1 , ADW25 et ADW26) Huiles et huiles synthétiques uniquement, de - 30 à + 125 °C (pour ADW3 , ADW4 , ADW7 , ADW23 , ADW24 et ADW27)	
Degré de protection		IP 65 selon IEC/EN 60529		
Raccordement hydraulique		G 1/4 (femelle) selon NF E 03-005, ISO 228	G 3/8 (femelle) selon NF E 03-005, ISO 228	
Raccordement électrique	Sur bornier	1 entrée de câble taraudée M20 x 1,5 mm, pour presse-étoupe ISO (pour ACW●M119012 , ACW●●M119012 , ADW●M119012 et ADW●●M119012). 1 entrée de câble taraudée pour presse-étoupe 13 (DIN Pg 13,5) (pour ACW●M129012 , ACW●●M129012 , ADW●M129012 et ADW●●M129012).		
Caractéristiques de l'élément de contact				
Courant assigné d'emploi	Catégorie AC-15	Pressostats unipolaires		Pressostats bipolaires
		Ue 24 V 110 V 220 V 500 V	le 5 A 5 A 3 A 1,4 A	le 3 A 3 A 1,5 A 0,7 A
	Catégorie DC-13	Ue 24 V 110 V 220 V 500 V 600 V	le 5 A 0,5 A 0,25 A 0,10 A 0,06 A	le 1,5 A 0,25 A – – –
Protection contre les courts-circuits		Cartouche fusible 10 A gG		
Raccordement		Sur bornes à vis Capacité de serrage minimale : 1 x 1 mm ² Capacité de serrage maximale : 2 x 2,5 mm ²		

Pressostats électromécaniques

OsiSense XM

Pour circuits de commande, OsiSense ACW

Calibres de 0,07 à 131 bar (10,15 à 1900 psi)

A écart réglable, pour la régulation entre 2 seuils

Raccordement hydraulique G1/4 (femelle)

Pressostats OsiSense ACW

A soufflet

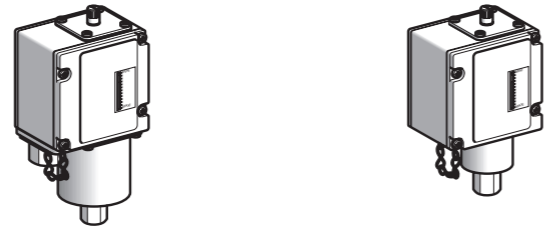

Plage de réglage du point bas (PB) (Pression descendante)	0,07...0,70 bar (1,01...10,15 psi)	0,07...1,4 bar (1,01...20,3 psi)	0,07...5,2 bar (1,01...75,4 psi)	0,07...7,6 bar (1,01...110,2 psi)		
Références						
Appareils à 1 contact unipolaire "C/O"						
Raccordement électrique	Avec une entrée taraudée M20 x 1,5 mm pour presse-étoupe ISO	ACW3M119012	ACW4M119012	ACW5M119012	ACW1M119012	
	Avec une entrée taraudée pour presse-étoupe 13	ACW3M129012	ACW4M129012	ACW5M129012	ACW1M129012	
Masse (kg)	1,750		1,550			
Appareils à 2 contacts unipolaires "C/O"						
Raccordement électrique	Avec une entrée taraudée M20 x 1,5 mm pour presse-étoupe ISO	ACW23M119012	ACW24M119012	ACW25M119012	ACW21M119012	
	Avec une entrée taraudée pour presse-étoupe 13	ACW23M129012	ACW24M129012	ACW25M129012	ACW21M129012	
Masse (kg)	1,750		1,550			
Caractéristiques complémentaires aux caractéristiques générales (page 75)						
Ecart réalisable à ajouter à PB pour obtenir PH	Appareils 1 "C/O"	Mini	0,04 bar (0,58 psi)	0,10 bar (1,45 psi)	0,30 bar (4,35 psi)	0,50 bar (7,25 psi)
		Maxi	0,34 bar (4,93 psi)	0,40 bar (5,8 psi)	1 bar (14,5 psi)	2 bar (29 psi)
	Appareils 2 "C/O"	Mini	0,05 bar (0,73 psi)	0,14 bar (2,03 psi)	0,41 bar (5,95 psi)	0,9 bar (13,05 psi)
		Maxi	0,48 bar (6,96 psi)	0,70 bar (10,15 psi)	1,4 bar (20,3 psi)	2,8 bar (40,6 psi)
Pression maximale admissible		2 bar (29 psi)		7 bar (101,5 psi)	17 bar (246,5 psi)	
Type de fluide contrôlé	Air, huiles et autres fluides non corrosifs, de - 73°C à + 125 °C (1)					
Durabilité mécanique	1 x 10 ⁶ cycles de manœuvres (valeur moyenne dépendant des applications)					
Raccordement sur bornier	ACW●M119012, ACW2●M119012	1 entrée taraudée M20 x 1,5 mm pour presse-étoupe ISO. Capacité de serrage de 7 à 13 mm				
	ACW●M129012, ACW2●M129012	1 entrée taraudée pour presse-étoupe 13 selon NF C 68-300 (DIN Pg 13,5). Capacité de serrage de 9 à 13 mm				

(1) Voir matériaux en contact avec le fluide, page 75.

Courbe de fonctionnement

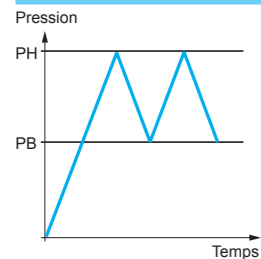

— Valeur réglable

Autres réalisations

Raccordement d'un élément de contact



Pressostats avec autre taraudage de l'entrée de câble : NPT... consulter notre centre de relation clients.

A soufflet

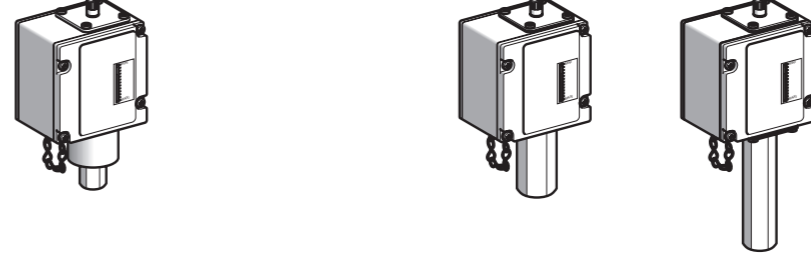

1,4...12 bar (20,3...174 psi)	0,7...18 bar (10,15...261 psi)	0,7...21 bar (10,15...304,5 psi)	5,2...34 bar (75,4...493 psi)	10...69 bar (145...1000 psi)	24...131 bar (348...1900 psi)
Références					
Appareils à 1 contact unipolaire "C/O"					
ACW8M119012	ACW9M119012	ACW2M119012	ACW6M119012	ACW7M119012	ACW10M119012
ACW8M129012	ACW9M129012	ACW2M129012	ACW6M129012	ACW7M129012	ACW10M129012
1,550		2,100			
Appareils à 2 contacts unipolaires "C/O"					
ACW28M119012	—	ACW22M119012	ACW26M119012	—	ACW20M119012
ACW28M129012	ACW29M129012	ACW22M129012	ACW26M129012	ACW27M129012	ACW20M129012
1,550		2,100			
Caractéristiques complémentaires aux caractéristiques générales (page 75)					
0,70 bar (10,15 psi)	1 bar (14,5 psi)	1,7 bar (24,7 psi)	3,4 bar (49,3 psi)	5,9 bar (85,6 psi)	11 bar (159,5 psi)
2 bar (29 psi)	1,7 bar (24,7 psi)	8,6 bar (124,7 psi)	8,3 bar (120,4 psi)	10 bar (145 psi)	21 bar (304,5 psi)
1 bar (14,5 psi)	1,6 bar (23,2 psi)	2,4 bar (34,8 psi)	5,9 bar (85,6 psi)	9,3 bar (134,9 psi)	17 bar (246,5 psi)
2,8 bar (40,6 psi)	2,4 bar (34,8 psi)	10 bar (145 psi)	11 bar (159,5 psi)	14 bar (203 psi)	24 bar (348 psi)
17 bar (246,5 psi)	20 bar (290 psi)	41 bar (549,5 psi)	140 bar (2030 psi)	140 bar (2030 psi)	175 bar (2538 psi)
Air, huiles et autres fluides non corrosifs, de - 73°C à + 125 °C (1)					
1 x 10 ⁶ cycles de manœuvres (valeur moyenne dépendant des applications)					
1 entrée taraudée M20 x 1,5 mm pour presse-étoupe ISO. Capacité de serrage de 7 à 13 mm					
1 entrée taraudée pour presse-étoupe 13 selon NF C 68-300 (DIN Pg 13,5). Capacité de serrage de 9 à 13 mm					

Autres réalisations

Pressostats avec autre taraudage de l'entrée de câble : NPT... consulter notre centre de relation clients.

Pressostats électromécaniques

OsiSense XM

Pour circuits de commande, OsiSense ADW

Calibres de 69 à 340 bar (1000 à 4930 psi)

A écart réglable, pour la régulation entre 2 seuils

Raccordement hydraulique G 3/8 (femelle)

Pressostats OsiSense ADW

A piston avec trou de drainage (1)

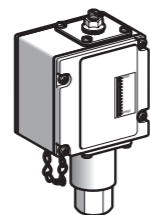

Plage de réglage du point haut (PH) (Pression ascendante)	9,3...69 bar (135...1000 psi)	28...210 bar (406...3045 psi)	38...340 bar (551...4930 psi)
--	----------------------------------	----------------------------------	----------------------------------

Références

Appareils à 1 contact unipolaire "C/O"

Raccordement électrique	Avec une entrée taraudée M20 x 1,5 mm pour presse-étoupe ISO	ADW3M119012	ADW4M119012	ADW7M119012
	Avec une entrée taraudée pour presse-étoupe 13	ADW3M129012	ADW4M129012	ADW7M129012

Masse (kg)	1,880
------------	-------

Appareils à 2 contacts unipolaires "C/O"

Raccordement électrique	Avec une entrée taraudée pour presse-étoupe 13	ADW23M129012	ADW24M129012	ADW27M129012
-------------------------	--	--------------	--------------	--------------

Masse (kg)	1,880
------------	-------

Caractéristiques complémentaires aux caractéristiques générales (page 75)

Ecart réalisable à soustraire à PH pour obtenir PB	Appareils 1 "C/O"	Mini	2,4 bar (34,8 psi)	6,9 bar (100 psi)	8,6 bar (124,7 psi)
		Maxi	9,3 bar (135 psi)	28 bar (406 psi)	38 bar (551 psi)
	Appareils 2 "C/O"	Mini	3,1 bar (45 psi)	8,6 bar (124,7 psi)	14 bar (203 psi)
		Maxi	14 bar (203 psi)	34 bar (493 psi)	41 bar (594,5 psi)

Pression maximale admissible	690 bar (10 000 psi)
------------------------------	----------------------

Type de fluide contrôlé	Huiles et huiles synthétiques uniquement, de - 30°C à + 125 °C (2) (3)
-------------------------	--

Durabilité mécanique	1 x 10 ⁶ cycles de manœuvres (valeur moyenne dépendant des applications)
----------------------	---

Raccordement sur bornier	ADW●M119012	1 entrée taraudée M20 x 1,5 mm pour presse-étoupe ISO. Capacité de serrage de 7 à 13 mm
	ADW●M129012, ADW2●●M129012	1 entrée taraudée pour presse-étoupe 13 selon NF C 68-300 (DIN Pg 13,5). Capacité de serrage de 9 à 13 mm

(1) Ces pressostats, actionnés par piston, présentent une légère fuite d'huile due à l'infiltration entre le piston et le cylindre. Un trou de drainage permet l'écoulement de cette fuite. Ce trou ne doit jamais être obturé afin d'éviter toute contre-pression. Si pour des raisons particulières, cette fuite d'huile est préjudiciable, utiliser des pressostats munis d'un joint Quad-Ring.

(2) Voir matériaux en contact avec le fluide, page 75.

(3) Uniquement pour contrôle de fluides du groupe 2, suivant directive 97/23/CEE.

Courbe de fonctionnement

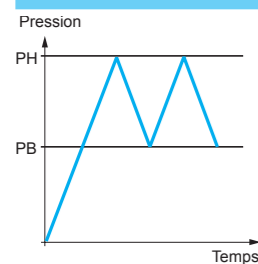

— Valeur réglable

Autres réalisations

Raccordement d'un élément de contact



Pressostats avec autre taraudage de l'entrée de câble : NPT... consulter notre centre de relation clients.

Pressostats OsiSense ADW

A piston avec joint Quad-Ring

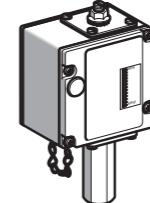

Plage de réglage du point haut (PH) (Pression descendante)	9,3...69 bar (135...1000 psi)	28...210 bar (406...3045 psi)	38...340 bar (551...4930 psi)
---	----------------------------------	----------------------------------	----------------------------------

Références

Appareils à 1 contact unipolaire "C/O"

Raccordement électrique	Avec une entrée taraudée M20 x 1,5 mm pour presse-étoupe ISO	ADW5M119012	ADW6M119012	—
	Avec une entrée taraudée pour presse-étoupe 13	ADW5M129012	ADW6M129012	ADW7S1M129012

Masse (kg)	1,880
------------	-------

Appareils à 2 contacts unipolaires "C/O"

Raccordement électrique	Avec une entrée taraudée pour presse-étoupe 13	ADW25M129012	ADW26M129012	—
-------------------------	--	--------------	--------------	---

Masse (kg)	1,880
------------	-------

Caractéristiques complémentaires aux caractéristiques générales (page 75)

Ecart réalisable à soustraire à PH pour obtenir PB	Appareils 1 "C/O"	Mini/maxi en bas de plage	4,8/6,9 bar (69,6/100 psi)	14/21 bar (203/304,5 psi)	19/25 bar (275,5/362,5 psi)
		Mini/maxi en haut de plage	8,6/10 bar (124,7/145 psi)	28/34 bar (406/493 psi)	38/45 bar (551/652,5 psi)
	Appareils 2 "C/O"	Mini/maxi en bas de plage	6,2/7,9 bar (89,9/114,6 psi)	17/24 bar (246,5/348 psi)	22/28 bar (319/406 psi)
		Mini/maxi en haut de plage	10/12 bar (145/174 psi)	34/39 bar (493/565,5 psi)	44/50 bar (638/725 psi)

Pression maximale admissible	690 bar (10 000 psi)
------------------------------	----------------------

Type de fluide contrôlé	Huiles et autres fluides, de - 25°C à + 120 °C (1) (2)
-------------------------	--

Durabilité mécanique	1 x 10 ⁶ cycles de manœuvres (valeur moyenne dépendant des applications)
----------------------	---

Raccordement sur bornier	ADW●M119012	1 entrée taraudée M20 x 1,5 mm pour presse-étoupe ISO. Capacité de serrage de 7 à 13 mm
	ADW●M129012, ADW2●●M129012	1 entrée taraudée pour presse-étoupe 13 selon NF C 68-300 (DIN Pg 13,5). Capacité de serrage de 9 à 13 mm

(1) Voir matériaux en contact avec le fluide, page 75.

(2) Uniquement pour contrôle de fluides du groupe 2, suivant directive 97/23/CEE.

Courbe de fonctionnement

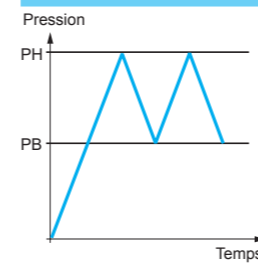

— Valeur réglable

Autres réalisations

Raccordement d'un élément de contact



Pressostats avec autre taraudage de l'entrée de câble : NPT... consulter notre centre de relation clients.

ACW3, ACW4, ACW23 et ACW24

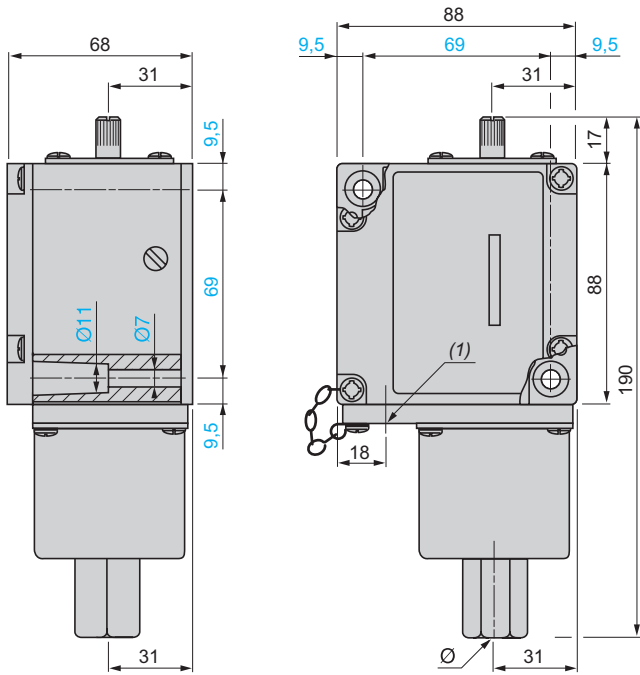

(1) Trou taraudé pour presse-étoupe 13 ou ISO M20, selon modèle
 Ø : G 1/4 (femelle)

ACW1, ACW5, ACW8, ACW9, ACW21, ACW25, ACW28 et ACW29

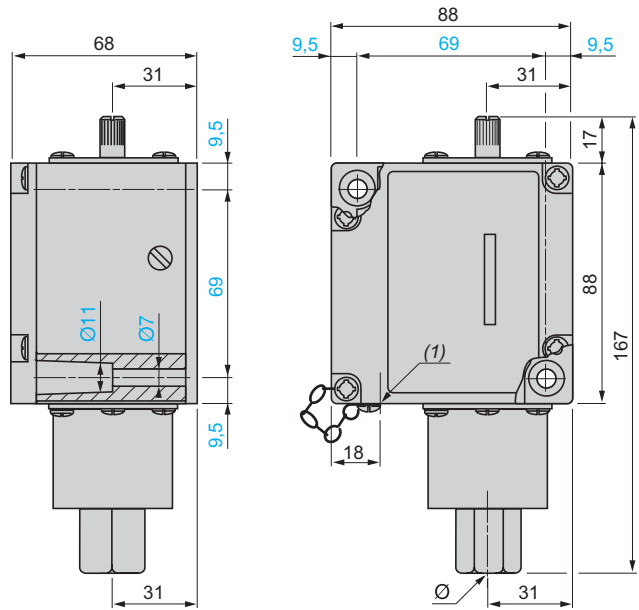

(1) Trou taraudé pour presse-étoupe 13 ou ISO M20, selon modèle
 Ø : G 1/4 (femelle)

ACW2 et ACW22

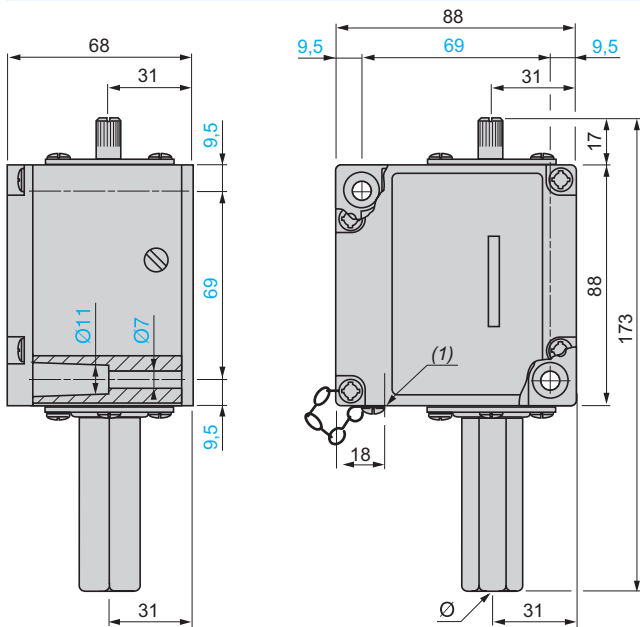

(1) Trou taraudé pour presse-étoupe 13 ou ISO M20, selon modèle
 Ø : G 1/4 (femelle)

ACW6, ACW7, ACW10, ACW26, ACW27 et ACW20

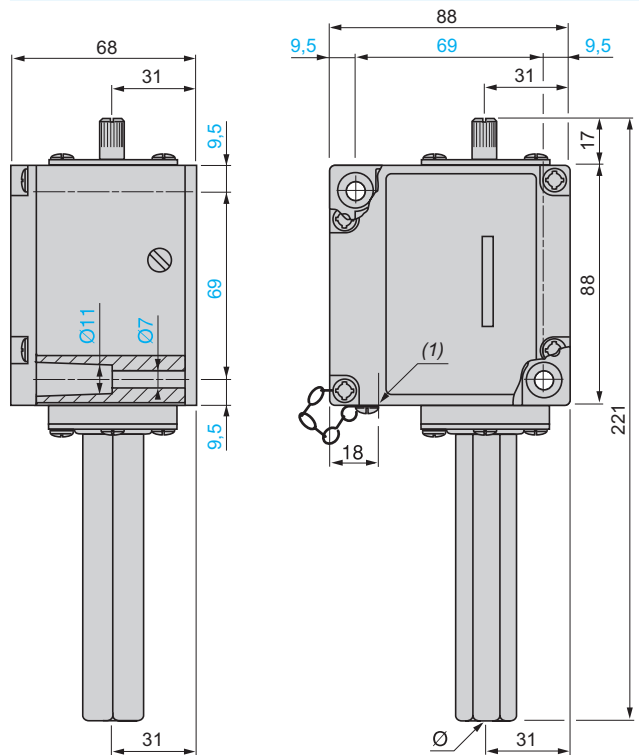

(1) Trou taraudé pour presse-étoupe 13 ou ISO M20, selon modèle
 Ø : G 1/4 (femelle)

Pressostats électromécaniques

OsiSense XM

Pour circuits de commande, OsiSense ADW

ADW3, ADW4, ADW7, ADW23, ADW24 et ADW27

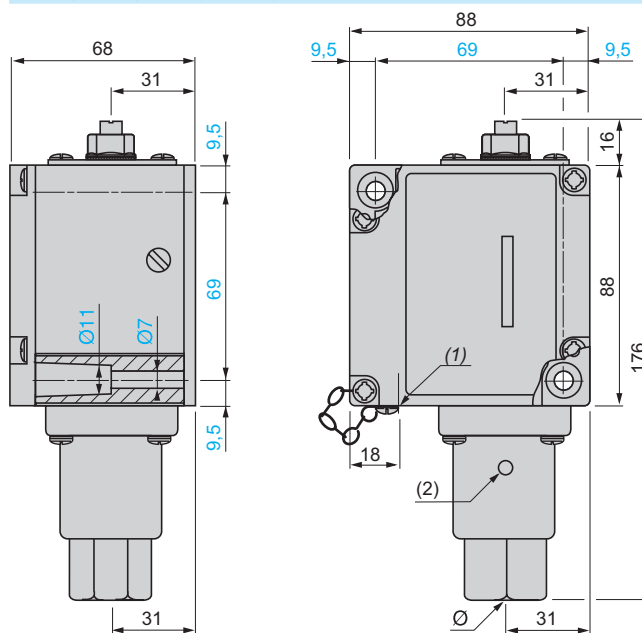

(1) Trou taraudé pour presse-étoupe 13 ou ISO M20, selon modèle

(2) Trou de drainage, taraudé G 1/8 (femelle)

Ø : G 3/8 (femelle)

ADW5, ADW6, ADW7S1, ADW25 et ADW26

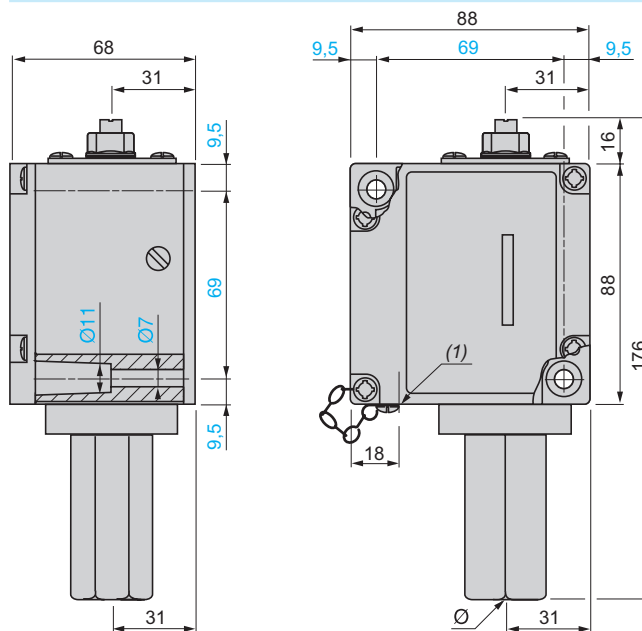

(1) Trou taraudé pour presse-étoupe 13 ou ISO M20, selon modèle

Ø : G 3/8 (femelle)

Pressostats électromécaniques

OsiSense XM

Pour circuits de commande, OsiSense XMX et XMA

Présentation

Les pressostats OsiSense XMX et XMA sont des pressostats pour circuits de commande, à écart réglable.

Ils sont utilisés pour le contrôle de pression d'eau et d'air, jusqu'à 25 bar.

Equipement des différents modèles

Emplacement des vis de réglage

Les pressostats OsiSense XMX sont équipés de vis de réglage internes, accessibles uniquement après démontage du capot.

Les pressostats OsiSense XMA sont équipés de vis de réglage externes, accessibles sans démontage du capot.

Boîtier

Les pressostats OsiSense XMX sont tous équipés d'un boîtier opaque noir.

Les pressostats OsiSense XMA sont équipés soit d'un boîtier transparent, soit d'un boîtier opaque noir.

Réglages

Le réglage des pressostats XMX et XMA s'effectue en réglant d'abord le point haut puis ensuite le point bas.

Point haut

Le réglage du point haut (pression ascendante) s'effectue en agissant sur l'écrou de réglage **1**.

Point bas

Le réglage du point bas (pression descendante) s'effectue en agissant sur l'écrou de réglage **2**.

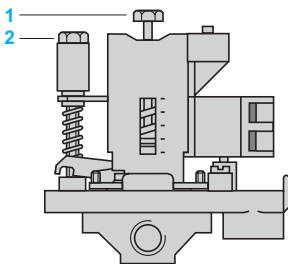

Caractéristiques d'environnement		
Conformité aux normes		CE, IEC/EN 60947-5-1
Certification de produits		UL, CSA, CCC, EAC
Traitement de protection		TC
Température de l'air ambiant	Pour fonctionnement	°C - 25...+ 70 (versions 06 et 25 bar) - 25...+ 55 (versions 12 bar)
	Pour stockage	- 40...+ 70
Fluides contrôlés	°C	Air, eau douce, eau de mer : 0...+ 70 °C pour les versions 06 et 25 bar 0...+ 55 °C pour les versions 12 bar
Matériaux		Boîtier : polycarbonate chargé de fibre de verre Lexan 500R (couvercle noir opaque) ou polycarbonate chargé de fibre de verre Lexan 123 (couvercle transparent) Éléments en contact avec le fluide : alliage de zinc chromaté (fond), nitrile toilé (membrane)
Positions de fonctionnement		Toutes positions
Protection contre les chocs électriques		Classe I selon IEC 60536
Degré de protection		IP 54 selon IEC/EN 60529
Fréquence de fonctionnement	Cycles man/h	600
Répétabilité		< 3,5 %
Raccordement hydraulique		G 1/4 ou 4 x G 1/4 (femelle) selon NF E 03-005, ISO 228
Raccordement électrique		Sur bornier 2 entrées de câble taraudées pour presse-étoupe 13 (DIN Pg 13,5)
Caractéristiques de l'élément de contact		
Caractéristiques assignées d'emploi		~ AC-15, B300 (Ue = 240 V, Ie = 1,5 A ; Ue = 120 V, Ie = 3 A) = DC-13, R300 (Ue = 250 V, Ie = 0,1 A)
Tension assignée d'isolement	V	Ui = 500, selon IEC/EN 60947-1
Tension assignée de tenue aux chocs	kV	U imp = 6 selon IEC/EN 60947-1
Type de contacts		1 contact unipolaire "C/O" à action brusque
Marquage des bornes		Selon CENELEC EN 50013
Protection contre les courts-circuits		Cartouche fusible 10 A gG (gl)
Raccordement		Sur bornes à vis-étriers Capacité de serrage minimale : 1 x 1 mm ² Capacité de serrage maximale : 2 x 2,5 mm ²
Durabilité électrique		Courant alternatif 50/60 Hz, Ith = 10 A Circuit selfique, catégorie d'emploi AC-15, 3 A/240 V : 1 million de cycles de manœuvres

Pressostats électromécaniques

OsiSense XMX pour circuits de commande

Calibres de 6 à 25 bar (87 à 362,5 psi)

A écart réglable, pour la régulation entre 2 seuils

Appareils à contact unipolaire "C/O"

Pressostats OsiSense XMX (vis de réglage internes)

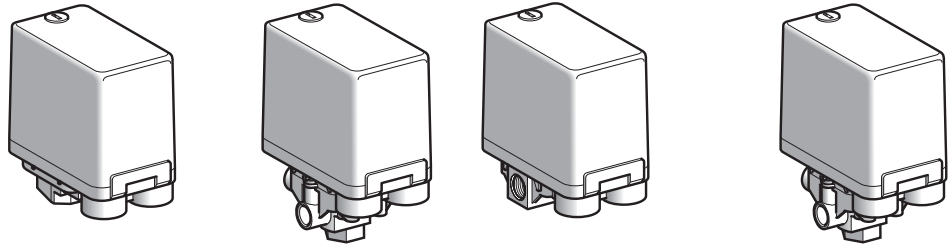

Plage de réglage du point haut (PH) (Pression ascendante)	1...6 bar (14,5...87 psi)	1,3...12 bar (18,85...174 psi)	3,5...25 bar (50,75...362,5 psi)	1...6 bar (14,5...87 psi)	1,3...12 bar (18,85...174 psi)	3,5...25 bar (50,75...362,5 psi)
Raccordement hydraulique	G 1/4 (femelle)			4 x G 1/4 (femelle)		

Références

Appareils à couvercle noir opaque

Type de fluide contrôlé	Air, eau douce, eau de mer (1)	XMXA06L2135	XMXA12L2135	XMXA25L2135	XMXA06L2435	XMXA12L2435	XMXA25L2435
Masse (kg)		0,430		0,650	0,430		0,650

Caractéristiques complémentaires aux caractéristiques générales (page 83)

Ecart réalisable à soustraire à PH pour obtenir PB	Mini en bas de plage	0,8 bar (11,6 psi)	1 bar (14,5 psi)	3,4 bar (49,3 psi)	0,8 bar (11,6 psi)	1 bar (14,5 psi)	3,4 bar (49,3 psi)
	Mini en haut de plage	1,2 bar (17,4 psi)	1,7 bar (24,6 psi)	4,5 bar (65,2 psi)	1,2 bar (17,4 psi)	1,7 bar (24,6 psi)	4,5 bar (65,2 psi)
	Maxi en haut de plage	4,2 bar (60,9 psi)	8,4 bar (121,8 psi)	20 bar (290 psi)	4,2 bar (60,9 psi)	8,4 bar (121,8 psi)	20 bar (290 psi)
Pression maximale admissible	A chaque cycle	7,5 bar (108,7 psi)	15 bar (217,5 psi)	31,25 bar (453,1 psi)	7,5 bar (108,7 psi)	15 bar (217,5 psi)	31,25 bar (453,1 psi)
	Accidentellement	13,5 bar (195,7 psi)	27 bar (391,5 psi)	56,25 bar (815,6 psi)	13,5 bar (195,7 psi)	27 bar (391,5 psi)	56,25 bar (815,6 psi)
Pression minimale de rupture		30 bar (435 psi)		100 bar (1450 psi)	30 bar (435 psi)		100 bar (1450 psi)
Durabilité mécanique		1 x 10 ⁶ cycles de manœuvres					
Raccordement sur bornier		2 entrées taraudées pour presse-étoupe 13 selon NF C 68-300 (DIN Pg 13,5)					
Type de pressostat		A membrane					

(1) Matériaux des appareils en contact avec le fluide, voir page 83.

Courbes de fonctionnement

XMXA06●●●●●

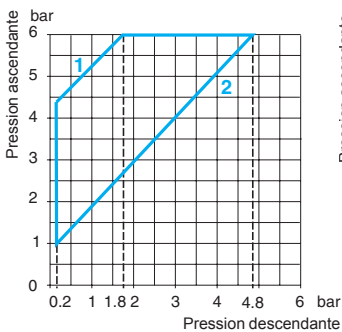

XMXA12●●●●●

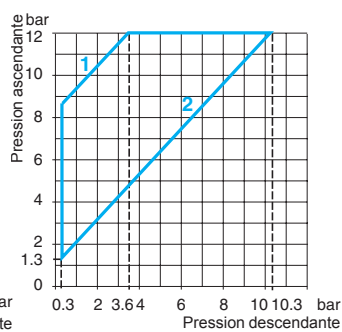

XMXA25●●●●●

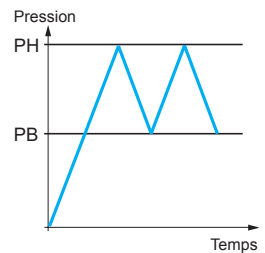
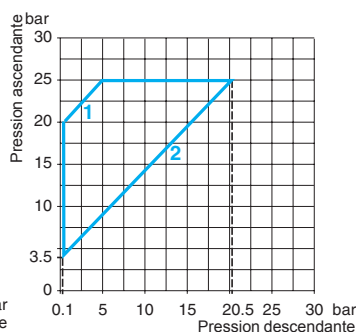

— Valeur réglable

- 1 Ecart maximum
- 2 Ecart minimum

- 1 Ecart maximum
- 2 Ecart minimum

- 1 Ecart maximum
- 2 Ecart minimum

Raccordements



Autres réalisations

Pressostats avec autre taraudage de l'entrée de câble : ISO, NPT... consulter notre centre de relation clients.

Pressostats électromécaniques

OsiSense XMA pour circuits de commande

Calibres de 6 à 25 bar (87 à 362,5 psi)

A écart réglable, pour la régulation entre 2 seuils

Appareils à contact unipolaire "C/O"

Pressostats OsiSense XMA (vis de réglage externes)

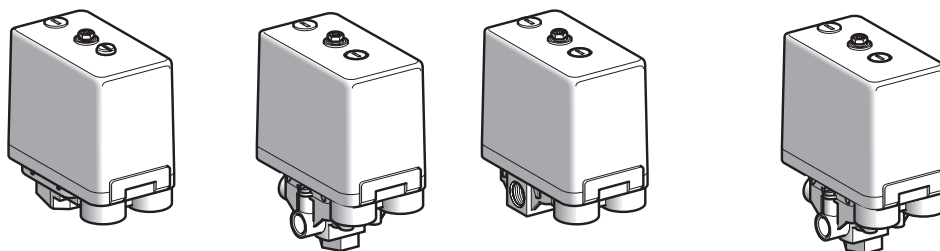

Plage de réglage du point haut (PH) (Pression ascendante)	1...6 bar (14,5...87 psi)	1,3...12 bar (18,85...174 psi)	3,5...25 bar (50,75...362,5 psi)	1...6 bar (14,5...87 psi)	1,3...12 bar (18,85...174 psi)	3,5...25 bar (50,75...362,5 psi)
Raccordement hydraulique	G 1/4 (femelle)			4 x G 1/4 (femelle)		

Références

Appareils à couvercle noir opaque

Type de fluide contrôlé	Air, eau douce, eau de mer (1)	XMAH06L2135	XMAH12L2135	XMAH25L2135	XMAH06L2435	XMAH12L2435	XMAH25L2435
-------------------------	--------------------------------	-------------	-------------	-------------	-------------	-------------	-------------

Appareils à couvercle transparent

Type de fluide contrôlé	Air, eau douce, eau de mer (1)	XMAV06L2135	XMAV12L2135	XMAV25L2135	XMAV06L2435	XMAV12L2435	XMAV25L2435
-------------------------	--------------------------------	-------------	-------------	-------------	-------------	-------------	-------------

Masse (kg)	0,430		0,650	0,430		0,650
------------	-------	--	-------	-------	--	-------

Caractéristiques complémentaires aux caractéristiques générales (page 83)

Ecart réalisable à soustraire à PH pour obtenir PB	Mini en bas de plage	0,8 bar (11,6 psi)	1 bar (14,5 psi)	3,4 bar (49,3 psi)	0,8 bar (11,6 psi)	1 bar (14,5 psi)	3,4 bar (49,3 psi)
	Mini en haut de plage	1,2 bar (17,4 psi)	1,7 bar (24,6 psi)	4,5 bar (65,2 psi)	1,2 bar (17,4 psi)	1,7 bar (24,6 psi)	4,5 bar (65,2 psi)
	Maxi en haut de plage	4,2 bar (60,9 psi)	8,4 bar (121,8 psi)	20 bar (290 psi)	4,2 bar (60,9 psi)	8,4 bar (121,8 psi)	20 bar (290 psi)
Pression maximale admissible	A chaque cycle	7,5 bar (108,7 psi)	15 bar (217,5 psi)	31,25 bar (453,1 psi)	7,5 bar (108,7 psi)	15 bar (217,5 psi)	31,25 bar (453,1 psi)
	Accidentellement	13,5 bar (195,7 psi)	27 bar (391,5 psi)	56,25 bar (815,6 psi)	13,5 bar (195,7 psi)	27 bar (391,5 psi)	56,25 bar (815,6 psi)
Pression minimale de rupture		30 bar (435 psi)		100 bar (1450 psi)	30 bar (435 psi)		100 bar (1450 psi)
Durabilité mécanique		1 x 10 ⁶ cycles de manœuvres					
Raccordement sur bornier		2 entrées taraudées pour presse-étoupe 13 selon NF C 68-300 (DIN Pg 13,5)					
Type de pressostat		A membrane					

(1) Matériaux des appareils en contact avec le fluide, voir page 83.

Courbes de fonctionnement

XMA●06●●●●●

XMA●12●●●●●

XMA●25●●●●●

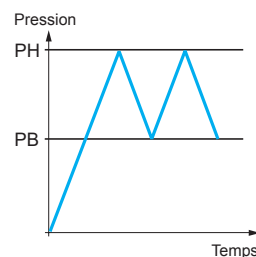
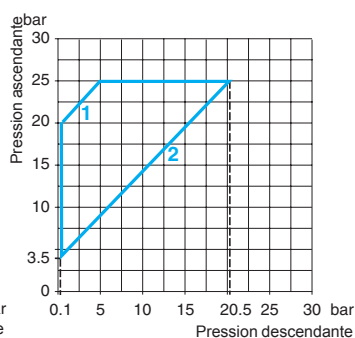
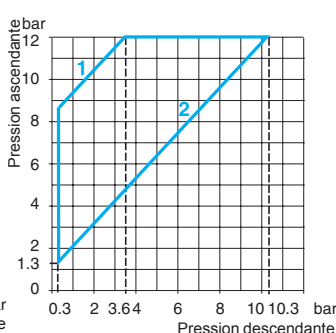
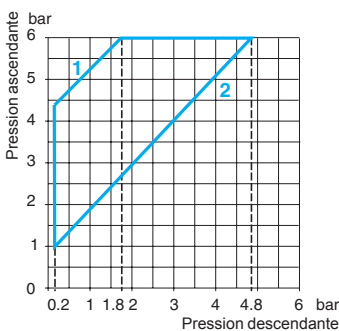

— Valeur réglable

Raccordements



- 1 Ecart maximum
2 Ecart minimum

- 1 Ecart maximum
2 Ecart minimum

- 1 Ecart maximum
2 Ecart minimum

Autres réalisations

Pressostats avec autre taraudage de l'entrée de câble : ISO, NPT... consulter notre centre de relation clients.

Pressostats électromécaniques

OsiSense XM

Pour circuits de commande, OsiSense XMX et XMA

Accessoires et éléments de rechange

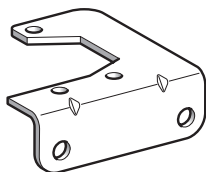

XMAZL001



XMLZL003



DE9PM1201



DE9PM1202

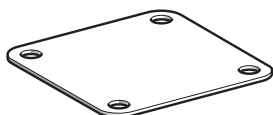

XMPZ3●

Références

Désignation	Référence	Masse kg
Equerre de fixation	XMAZL001	0,035

Molette de réglage Ø 36 mm adaptable sur les vis de réglage, pour faciliter le réglage manuel	XMLZL003	0,010
---	-----------------	-------

Presse-étoupe 13P Avec amarrage (pour câble Ø 6...9 mm)	DE9PM1201	0,005
--	------------------	-------

Sans amarrage (pour câble Ø 6...9 mm)	DE9PM1202	0,005
---------------------------------------	------------------	-------

Avec amarrage (pour câble Ø 9...12,5 mm)	DE9PM1203	0,005
--	------------------	-------

Désignation	Pour pressostat	Vente par quantité indivisible	Référence	Masse kg
Membranes	Calibre 6 bar	50	XMPZ31	0,005
	Calibre 25 bar	50	XMPZ33	0,005

Encombremments

XMxA06L2135, XMxA12L2135
XMA●06L2135, XMA●12L2135

XMxA06L2435, XMxA12L2435
XMA●06L2435, XMA●12L2435

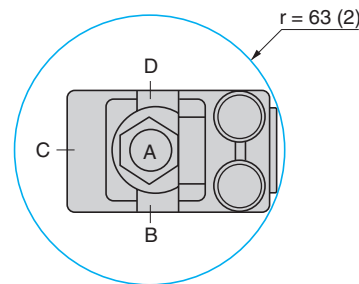
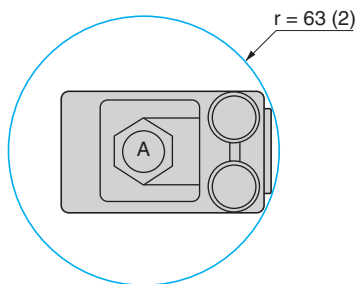
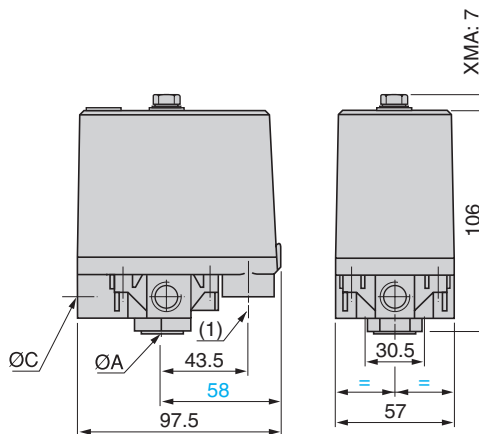
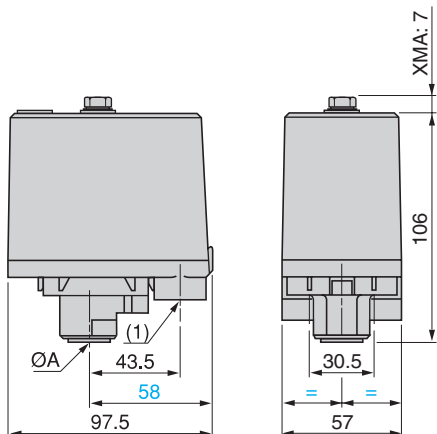

ØA = G 1/4 (femelle)

(1) 2 trous taraudés pour presse-étoupe 13

(2) Zone de dégagement minimale pour vissage du pressostat en A

XMxA25L2135, XMxA25L2435
XMA●25L2135, XMA●25L2435

ØA = ØB = ØC = ØD = G 1/4 (femelle)

(1) 2 trous taraudés pour presse-étoupe 13

(2) Zone de dégagement minimale pour vissage du pressostat en A

Equerre de fixation
XMAZL001

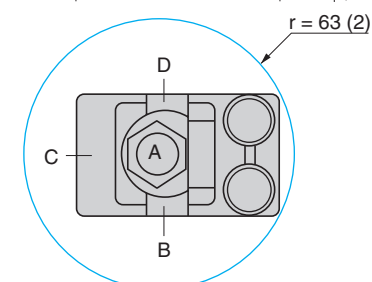
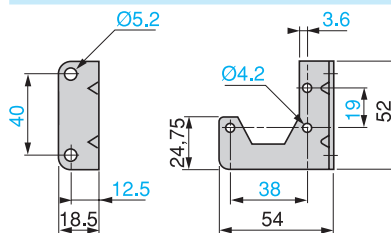
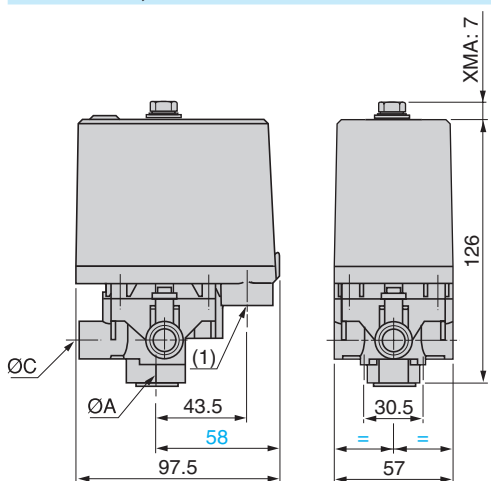

XM●25L2135 : ØA uniquement = G 1/4 (femelle)

XM●25L2435 : ØA = ØB = ØC = ØD = G 1/4 (femelle)

Caractéristiques :
page 83

Références :
page 84

(1) 2 trous taraudés pour presse-étoupe 13

(2) Zone de dégagement minimale pour vissage du pressostat en A

Présentation

Les pressostats FTG, FSG et FYG sont des pressostats pour circuits de puissance. Ils sont utilisés pour le contrôle de pression d'eau jusqu'à 10,5 bar.

2 types de produits sont proposés :

- les pressostats FTG à écart fixe, utilisés pour le contrôle d'un seuil,
- les pressostats FSG et FYG à écart réglable, utilisés pour la régulation entre 2 seuils.

Pour des besoins spécifiques, ces 2 types de produits peuvent être fournis en version IP 65, assurant ainsi une étanchéité d'un niveau plus élevé. Ils se présentent alors avec 2 entrées de câble munies de presse-étoupe et sont référencés **F•G •NE**.

Réglages

Réglage des pressostats à écart fixe (FTG)

Seul le point haut est réglable.

Point haut

Le réglage du point haut (pression ascendante) s'effectue en agissant sur l'écrou de réglage **1**.

Point bas

Le point bas (pression descendante) n'est pas réglable.

La différence entre les points de déclenchement et de réenclenchement du contact est l'écart naturel du pressostat. Cet écart est la conséquence de la course différentielle du contact et des frottements.

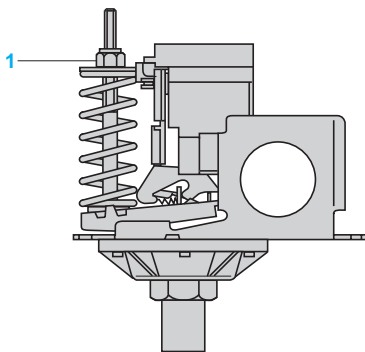

Réglage des pressostats à écart réglable (FSG et FYG)

Le réglage du pressostat s'effectue en réglant d'abord le point haut puis ensuite le point bas.

Point haut

Le réglage du point haut (pression ascendante) s'effectue en agissant sur l'écrou de réglage **1**.

Point bas

Le réglage du point bas (pression descendante) s'effectue en agissant sur l'écrou de réglage **2**.

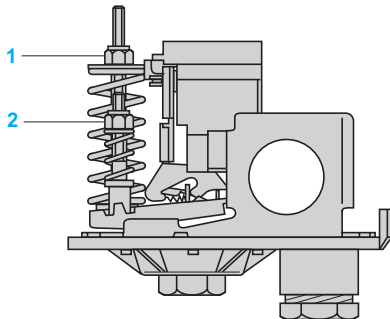

Caractéristiques d'environnement						
Type de pressostats		FTG● FTG●NE	FSG● et FYG● FSG●NE et FYG●NE			
Conformité aux normes		CE, IEC/EN 60730				
Traitement de protection		En exécution normale : "TC"				
Température de l'air ambiant	°C	Pour fonctionnement : 0...+45. Pour stockage : -30...+80				
Fluides contrôlés		Eau douce, eau de mer (0...+70 °C)				
Matériaux		Boîtier : polystyrène résistant aux chocs Éléments en contact avec le fluide : nylon 6/6, acier zingué, nitrile				
Positions de fonctionnement		Toutes positions				
Protection contre les chocs électriques		Classe I selon IEC 60536				
Degré de protection selon IEC/EN 60529		FTG●, FSG● et FYG●	IP 20			
		FTG●NE, FSG●NE et FYG●NE	IP 65			
Fréquence de fonctionnement		Cycles man/h	600			
Répétabilité			< 2 %			
Raccordement hydraulique	F●G2, FYG●2		G 1/4 (femelle) selon NF E 03-005, ISO 228			
	F●G9		R 1/4 (mâle) selon NF E 03-004, ISO 7			
Raccordement électrique	FTG●, FSG● et FYG●		Sur bornier. 2 entrées de câble avec passe-fil			
	FTG●NE, FSG●NE et FYG●NE		Sur bornier. 2 entrées de câble avec presse-étoupe 13P (DIN Pg 13,5)			
Caractéristiques de l'élément de contact						
Caractéristiques assignées d'emploi			Ie = 10 A, Ue = ~ 250 V selon EN 60730-1			
Puissance des moteurs commandés	Tension		~ 2 pôles 1 phase	~ 2 pôles 3 phases	~ 2 pôles 1 phase	~ 2 pôles 3 phases
	110 V		0,75 kW (1 HP)	1,1 kW (1,5 HP)	0,75 kW (1 HP)	1,1 kW (1,5 HP)
	230 V		1,1 kW (1,5 HP)	1,5 kW (2 HP)	1,5 kW (2 HP)	2,2 kW (3 HP)
	400 V		1,5 kW (2 HP)	1,5 kW (2 HP)	1,5 kW (2 HP)	2,2 kW (3 HP)
Tension assignée d'isolement selon IEC/EN 60947-1	V		Ui = 500			
Tension assignée de tenue aux chocs selon IEC/EN 60947-1	kV		U imp = 6			
Type de contacts			1 contact bipolaire 2 "NC" (4 bornes) à action brusque			
Protection contre les courts-circuits			Cartouche fusible 20 A gG			
Raccordement			Sur bornes à vis-étriers. Capacité de serrage minimale : 1 x 1 mm ² , maximale : 2 x 2 mm ²			
Durabilité électrique à une fréquence de 600 cycles de manœuvres/heure		Cycles de man.	40 000	100 000		

Pressostats électromécaniques

OsiSense XM

Pour circuits de puissance, OsiSense FTG
Calibre 4,6 bar (66,7 psi), à écart fixe pour le contrôle d'un
seuil. Appareils à un contact bipolaire 2 "NC".
Degré de protection IP 20 ou IP 65

Raccordement hydraulique	G 1/4 (femelle)	R 1/4 (mâle)	G 1/4 (femelle)	R 1/4 (mâle)

Plage de réglage du point haut (PH) (Pression ascendante)	1,4...4,6 bar (20,3...66,7 psi)			
Degré de protection selon IEC/EN 60529	IP 20		IP 65	

Références					
Type de fluide contrôlé	Eau douce, eau de mer, de 0 °C à + 70 °C (1)	FTG2	FTG9	FTG2NE	FTG9NE

Masse (kg)	0,340			
------------	-------	--	--	--

Caractéristiques complémentaires aux caractéristiques générales (page 89)

Ecart naturel à soustraire à PH pour obtenir PB	En bas de plage	1,1 bar (15,95 psi)
	En milieu de plage	1,3 bar (18,85 psi)
	En haut de plage	1,5 bar (21,75 psi)
Pression maximale admissible	A chaque cycle	5,75 bar (83,38 psi)
	Accidentellement	8 bar (116 psi)
Pression minimale de rupture	20 bar (290 psi)	
Durabilité mécanique	4 x 10 ⁵ cycles de manœuvres	
Raccordement sur bornier	2 entrées avec passe-fil	2 entrées avec presse-étoupe 13P (Din Pg 13,5)
Capacité de serrage	—	9 à 13 mm
Type de pressostat	A membrane	

(1) Matériaux des appareils en contact avec le fluide, voir page 89.

Courbes de fonctionnement Raccordements

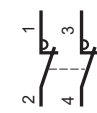
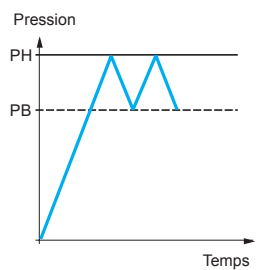
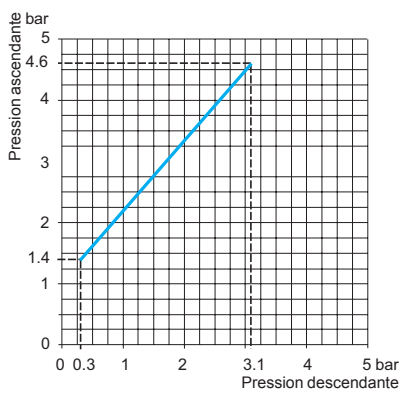

— Valeur réglable
---- Valeur non réglable

Pressostats électromécaniques

OsiSense XM

Pour circuits de puissance, OsiSense FSG
Calibre 4,6 bar (66,7 psi), à écart réglable pour la régulation
entre 2 seuils. Appareils à un contact bipolaire 2 "NC".
Degré de protection IP 20 ou IP 65

Raccordement hydraulique	G 1/4 (femelle)	R 1/4 (mâle)	G 1/4 (femelle)	R 1/4 (mâle)
--------------------------	-----------------	--------------	-----------------	--------------

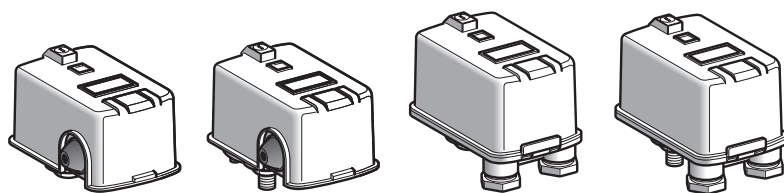

Plage de réglage du point haut (PH) (Pression ascendante)	1,4...4,6 bar (20,3...66,7 psi)			
--	---------------------------------	--	--	--

Degré de protection selon IEC/EN 60529	IP 20	IP 65
---	-------	-------

Références

Type de fluide contrôlé	Eau douce, eau de mer, de 0 °C à +70 °C (1)	FSG2	FSG9	FSG2NE (2)	FSG9NE
-------------------------	---	------	------	------------	--------

Masse (kg)	0,340				
------------	-------	--	--	--	--

Caractéristiques complémentaires aux caractéristiques générales (page 89)

Ecart réalisable à soustraire à PH pour obtenir PB	Maxi en bas de plage	2,1 bar (30,45 psi)	
	Maxi en milieu de plage	2,2 bar (31,9 psi)	
	Maxi en haut de plage	2,3 bar (33,35 psi)	
	Mini en bas de plage	1 bar (14,5 psi)	
	Mini en milieu de plage	1,1 bar (15,95 psi)	
	Mini en haut de plage	1,2 bar (17,4 psi)	
Pression maximale admissible	A chaque cycle	5,75 bar (83,38 psi)	
	Accidentellement	8 bar (116 psi)	
Pression minimale de rupture		20 bar (290 psi)	
Durabilité mécanique		1 x 10 ⁶ cycles de manœuvres	
Raccordement sur bornier		2 entrées avec passe-fil	2 entrées avec presse-étoupe 13P (Din Pg 13,5)
Capacité de serrage		–	9 à 13 mm
Type de pressostat		A membrane	

(1) Matériaux des appareils en contact avec le fluide, voir page 89.

(2) Variante : pour une entrée fluide G 3/8 femelle pivotante 360°, choisir le FSG2NEG.

Courbes de fonctionnement

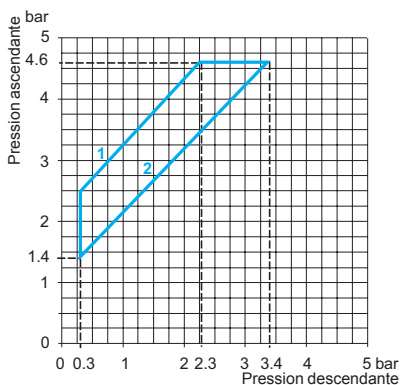

- 1 Ecart maximum
- 2 Ecart minimum

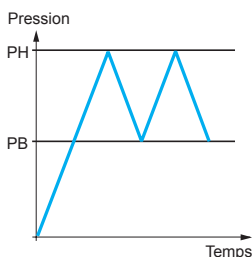

— Valeur réglable

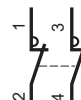

Pressostats électromécaniques OsiSense XM

Pour circuits de puissance, OsiSense FYG
Calibres 7 et 10,5 bar (101,5 et 152,3 psi), à écart réglable
pour la régulation entre 2 seuils. Appareils à un contact
bipolaire 2 "NC". Degré de protection IP 20 ou IP 65

Raccordement hydraulique

G 1/4 (femelle)

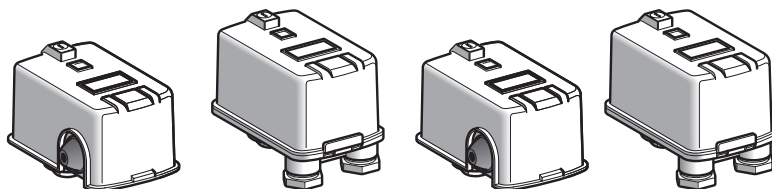

Plage de réglage du point haut (PH) (Pression ascendante)	2,8...7 bar (40,6...101,5 psi)	5,6...10,5 bar (81,2...152,3 psi)
Degré de protection selon EN/IEC 60529	IP 20	IP 65

Références

Type de fluide contrôlé	Eau douce, eau de mer, de 0 °C à +70 °C (1)	FYG22 (2)	FYG22NE	FYG32 (3)	FYG32NE
Masse (kg)	0,340				

Caractéristiques complémentaires aux caractéristiques générales (page 89)

Ecart réalisable à soustraire à PH pour obtenir PB	Maxi en bas de plage	2,3 bar (33,35 psi)	3 bar (43,5 psi)
	Maxi en milieu de plage	2,5 bar (36,25 psi)	3,2 bar (46,4 psi)
	Maxi en haut de plage	2,7 bar (39,15 psi)	3,4 bar (49,3 psi)
	Mini en bas de plage	1,2 bar (17,4 psi)	1,9 bar (27,55 psi)
	Mini en milieu de plage	1,4 bar (20,3 psi)	2,1 bar (30,45 psi)
	Mini en haut de plage	1,6 bar (23,2 psi)	2,3 bar (33,35 psi)
Pression maximale admissible	A chaque cycle	8,75 bar (126,9 psi)	13 bar (188,5 psi)
	Accidentellement	15 bar (217,5 psi)	15 bar (217,5 psi)
Pression minimale de rupture		20 bar (290 psi)	20 bar (290 psi)
Durabilité mécanique		1 x 10 ⁶ cycles de manœuvres	
Raccordement sur bornier		2 entrées avec passe-fil	
Type de pressostat		A membrane	

(1) Matériaux des appareils en contact avec le fluide, voir page 89.

(2) Variante : pour un pressostat de 2,8 à 7 bars, IP 20 et une entrée fluide mâle R1/4, choisir le FYG29.

(3) Variante : pour un pressostat de 5,6 à 10,5 bars, IP 20 et une entrée fluide mâle R1/4, choisir le FYG39.

Courbes de fonctionnement

Raccordements

FYG22

FYG32

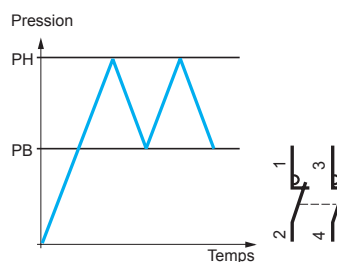
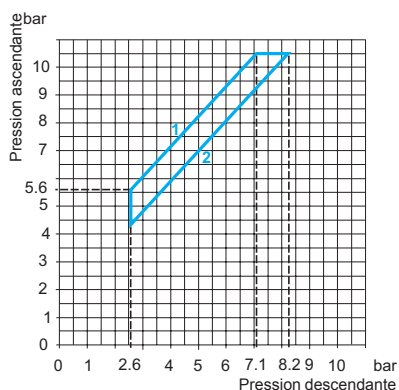
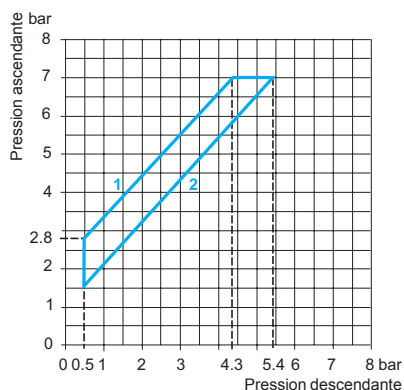

- 1 Ecart maximum
2 Ecart minimum

- 1 Ecart maximum
2 Ecart minimum

— Valeur réglable

Encombrements

FTG2, FSG2

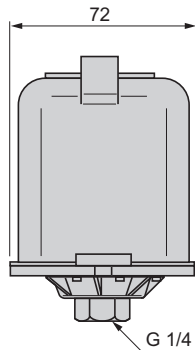
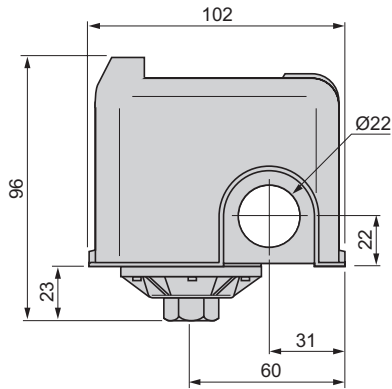

FTG2NE, FSG2NE

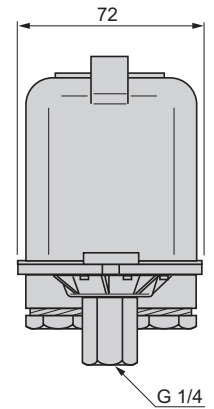
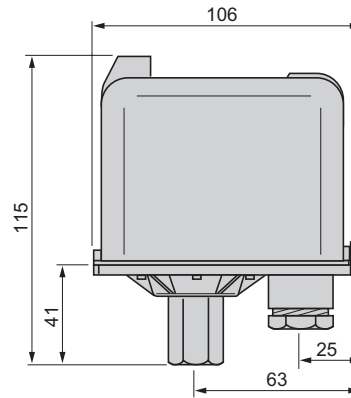

FTG9, FSG9

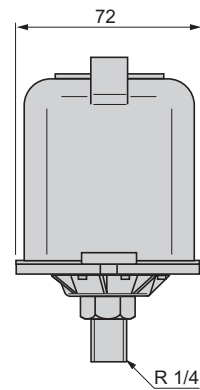
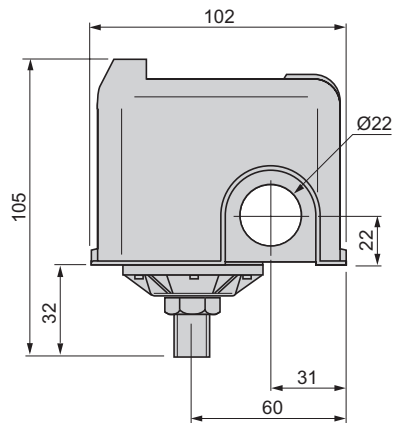

FTG9NE, FSG9NE

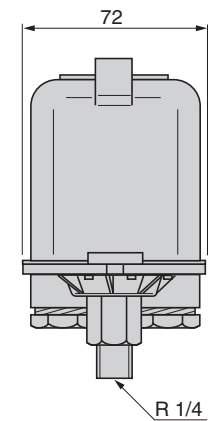
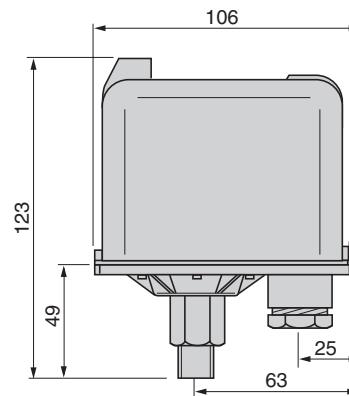

FYG22, FYG32

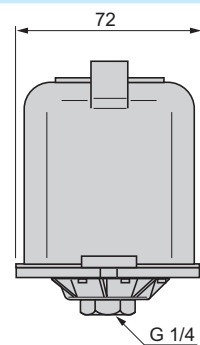
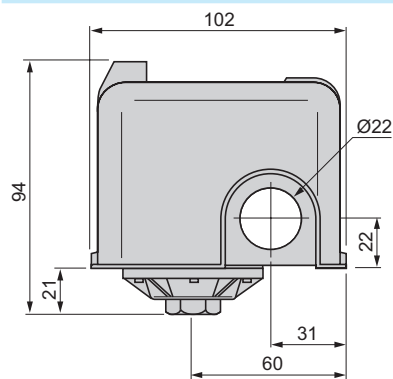

FYG22NE, FYG32NE

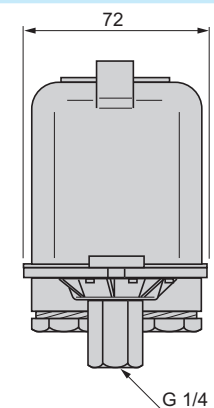
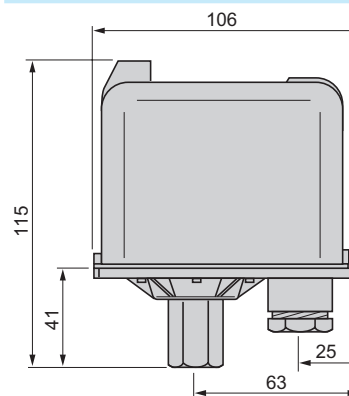

Présentation

Les pressostats OsiSense XMP sont des pressostats pour circuits de puissance, à écart réglable.

Ils sont utilisés pour le contrôle de pression d'eau et d'air, jusqu'à 25 bar.

Equipement des différents modèles

Boîtier

Les pressostats OsiSense XMP présentent, selon les modèles

- 3 types de boîtier :
 - boîtier nu,
 - boîtier avec bouton Marche/Arrêt (noir) : utilisé comme interrupteur pour la mise en route et l'arrêt de l'installation,
 - boîtier avec bouton de réarmement (jaune) : nécessaire lorsque le pressostat est utilisé en sécurité et qu'il se déclenche par suite d'une élévation anormale de pression. Il ne se réenclenche pas lorsque la pression redescend. Il faut intervenir manuellement en tournant le bouton "Réarmement".

- 2 niveaux d'étanchéité :
 - IP 54,
 - IP 65.

Décompresseur

2 types de décompresseur peuvent, selon les modèles, équiper les pressostats OsiSense XMP :

- Décompresseur droit à raccord rapide (raccordement sur tube en plastique Ø 6 mm).
- Décompresseur droit à raccord à olive (raccordement sur tube en plastique ou tube métallique Ø 6 mm).

Réglage

Le réglage des pressostats OsiSense XMP s'effectue en réglant d'abord le point haut puis ensuite le point bas.

Point haut

Le réglage du point haut (pression ascendante) s'effectue en agissant sur l'écrou ou le bouton moleté **1**.

Visser l'écrou ou le bouton moleté **1** pour augmenter la valeur du point haut.

Point bas

Le réglage du point bas (pression descendante) s'effectue en agissant sur l'écrou **2**. Visser l'écrou **2** pour diminuer la valeur du point bas (augmentation de l'écart).

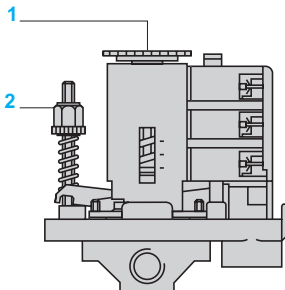

Caractéristiques d'environnement			
Conformité aux normes		CE, IEC/EN 60947-4-1	
Certifications de produits		EAC	
Traitement de l'air ambiant	°C	Pour fonctionnement : - 25...+ 70. Pour stockage : - 40...+ 70	
Fluides contrôlés		Air, eau douce, eau de mer (0...+ 70 °C)	
Matériaux		Boîtier : polyamide chargé de fibre de verre Eléments en contact avec le fluide : alliage de zinc chromaté (fond), nitrile toilé (membrane)	
Positions de fonctionnement		Toutes positions	
Tenue aux vibrations		3 gn (10...500 Hz) selon IEC 60068-2-6	
Tenue aux chocs		50 gn selon IEC 60068-2-27	
Protections contre les chocs électriques		Classe I selon IEC 60536	
Degré de protection		IP 54, selon IEC/EN 60529 ou IP 65 pour le modèle universel	
Fréquence de fonctionnement	Cycles man/h	≤ 600	
Répétabilité		< 3,5 %	
Raccordement hydraulique		G 1/4, 4 x G 1/4 ou G 3/8 (femelle) selon NF E 03-005, ISO 228	
Raccordement électrique		2 entrées de câble taraudées pour presse-étoupe 13 (DIN Pg 13,5)	
Caractéristiques de l'élément de contact			
Tension assignée d'isolement	V	Ui = 500 selon IEC/EN 60947-1	
Tension assignée de tenue aux chocs	V	U imp = 6 kV selon IEC/EN 60947-1	
Type de contacts		1 contact bipolaire 2 "NC" ou tripolaire 3 "NC" à action brusque	
Résistance entre bornes	mΩ	≤ 25 selon NF C 93-050 méthode A ou IEC 60255-7 catégorie 3	
Marquage des bornes		Selon CENELEC EN 50013	
Protection contre les courts-circuits		Cartouche fusible Am	
Raccordement		Sur bornes à vis-étrier. Capacité de serrage minimale : 2 x 4 mm ²	
Durabilité électrique Fréquence : 600 cycles de manœuvres/heure Facteur de marche : 0,4	Puissance	Nombres de cycles de manœuvres	
	kW	~ 400 V triphasé	~ 230 V triphasé
	1,5	1 000 000	600 000
	2,2	700 000	–
	3	500 000	–

Pressostats électromécaniques

OsiSense XMP, IP 54

Calibre 6 bar (87 psi)

A écart réglable pour la régulation entre 2 seuils

Appareils à un contact bipolaire 2 "NC" ou tripolaire 3 "NC"

Raccordement hydraulique

G 1/4 (femelle)

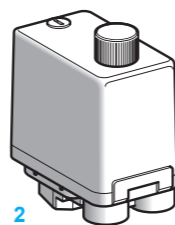
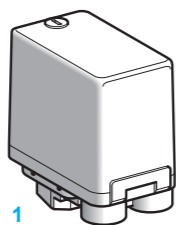

Plage de réglage du point haut (PH) (Pression ascendante)	1...6 bar (14,5...87 psi)	
Type de contact	Bipolaire 2 "NC"	Tripolaire 3 "NC"

Références (1)

Appareils sans décompresseur

A boîtier nu 1	XMPA06B2131	XMPA06C2131
A boîtier avec bouton de réarmement 2	XMPB06B2131	-
A boîtier avec bouton Marche/Arrêt 2	XMPC06B2131	XMPC06C2131

Masse (kg) 0,430

Appareils avec décompresseur droit, à raccord rapide

A boîtier nu 1	XMPD06B2131	XMPD06C2131
A boîtier avec bouton Marche/Arrêt 2	XMPE06B2131	XMPE06C2131

Masse (kg) 0,450

Caractéristiques complémentaires aux caractéristiques générales (page 95)

Ecart réalisable à soustraire à PH pour obtenir PB	Mini en bas de plage	0,8 bar (11,6 psi)
	Mini en haut de plage	1,2 bar (17,4 psi)
	Maxi en haut de plage	4,2 bar (60,9 psi)
Pression minimale de rupture	30 bar (435 psi)	
Durabilité mécanique	1 million de cycles de manœuvres	
Raccordement sur bornier	2 entrées taraudées pour presse-étoupe 13 selon NF C 68-300 (DIN Pg 13,5)	
Type de pressostat	A membrane	

(1) Références correspondant à un emballage unitaire. Pour un emballage par 10, ajouter la lettre C à la référence choisie ci-dessus. Exemple : la référence d'un lot de 10 pressostats XMPA06B2131 regroupés dans un emballage commun devient XMPA06B2131C.

Courbes de fonctionnement

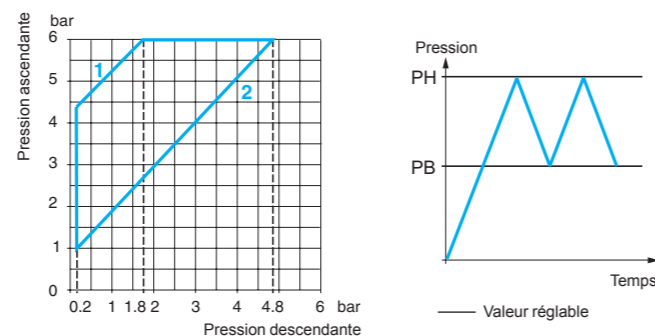

1 Ecart maximum
2 Ecart minimum

4 x G 1/4 (femelle)

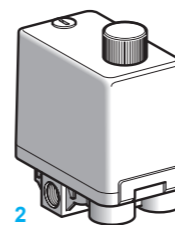

G 3/8 (femelle)

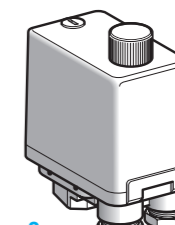
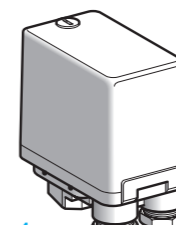

1...6 bar (14,5...87 psi)		
Tripolaire 3 "NC"	Bipolaire 2 "NC"	Tripolaire 3 "NC"

Références

Appareils sans décompresseur

-	XMPA06B2242	XMPA06C2242
-	XMPB06B2242	-
-	XMPC06B2242	XMPC06C2242

Masse (kg) 0,430

Appareils avec décompresseur droit, à raccord rapide

-	XMPD06B2242	XMPD06C2242
XMPE06C2431	-	XMPE06C2242

Masse (kg) 0,450

Caractéristiques complémentaires aux caractéristiques générales (page 95)

0,8 bar (11,6 psi)	
1,2 bar (17,4 psi)	
4,2 bar (60,9 psi)	
30 bar (435 psi)	
1 million de cycles de manœuvres	
2 entrées taraudées pour presse-étoupe 13 selon NF C 68-300 (DIN Pg 13,5)	2 entrées avec presse-étoupe 13P (DIN Pg 13,5) Capacité de serrage de 9 à 13 mm
A membrane	

Autres réalisations Pressostats non mentionnés ci-dessus, comportant les équipements proposés pour le choix d'une référence. Consulter notre centre de relation clients.

Raccordements sur bornier

XMP...B....

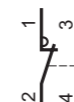

XMP...C....

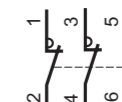

Pressostats électromécaniques

OsiSense XMP, IP 54
Calibre 12 bar (174 psi)
A écart réglable pour la régulation entre 2 seuils
Appareils à un contact bipolaire 2 "NC" ou tripolaire 3 "NC"

Raccordement hydraulique

G 1/4 (femelle)

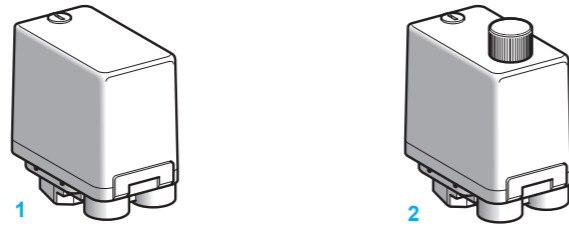

Plage de réglage du point haut (PH) (Pression ascendante)	1,3...12 bar (18,85...174 psi)	
Type de contact	Bipolaire 2 "NC"	Tripolaire 3 "NC"

Références (1)

Appareils sans décompresseur

A boîtier nu 1	XMPA12B2131	XMPA12C2131
A boîtier avec bouton de réarmement 2	XMPB12B2131	-
A boîtier avec bouton Marche/Arrêt 2	XMPC12B2131	XMPC12C2131
Masse (kg)	0,430	

Appareils avec décompresseur droit, à raccord rapide

A boîtier nu 1	XMPD12B2131	XMPD12C2131
A boîtier avec bouton Marche/Arrêt 2	XMPE12B2131	XMPE12C2131
Masse (kg)	0,450	

Appareils avec décompresseur droit, à raccord à olive

A boîtier avec bouton Marche/Arrêt 2	XMPR12B2131	XMPR12C2131
Masse (kg)	0,450	

Caractéristiques complémentaires aux caractéristiques générales (page 95)

Ecart réalisable à soustraire à PH pour obtenir PB	Mini en bas de plage	1 bar (14,5 psi)
	Mini en haut de plage	1,7 bar (24,6 psi)
	Maxi en haut de plage	8,4 bar (121,8 psi)
Pression minimale de rupture	30 bar (435 psi)	
Durabilité mécanique	1 million de cycles de manœuvres	
Raccordement sur bornier	2 entrées taraudées pour presse-étoupe 13 selon NF C 68-300 (DIN Pg 13,5)	
Type de pressostat	A membrane	

(1) Références correspondant à un emballage unitaire. Pour un emballage par 10, ajouter la lettre C à la référence choisie ci-dessus. Exemple : la référence d'un lot de 10 pressostats XMPA12B2131 regroupés dans un emballage commun devient XMPA12B2131C.

Courbes de fonctionnement

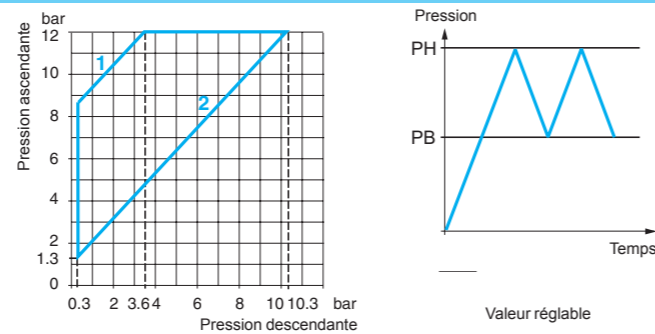

- 1 Ecart maximum
- 2 Ecart minimum

4 x G 1/4 (femelle)

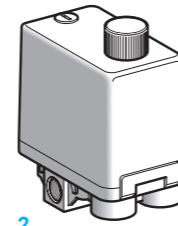

1,3...12 bar (18,85...174 psi)			
Bipolaire 2 "NC"	Tripolaire 3 "NC"	Bipolaire 2 "NC"	Tripolaire 3 "NC"

Références

Appareils sans décompresseur

-	XMPA12B2242	XMPA12C2242
-	XMPB12B2242	-
XMPC12B2431	-	XMPC12C2242
0,430		

Appareils avec décompresseur droit, à raccord rapide

-	XMPD12C2431	XMPD12B2242	XMPD12C2242
XMPE12B2431	XMPE12C2431	XMPE12B2242	XMPE12C2242
0,450			

Appareils avec décompresseur droit, à raccord à olive

-	-	-	-
---	---	---	---

Caractéristiques complémentaires aux caractéristiques générales (page 95)

1 bar (14,5 psi)	
1,7 bar (24,6 psi)	
8,4 bar (121,8 psi)	
30 bar (435 psi)	
1 million de cycles de manœuvres	
2 entrées taraudées pour presse-étoupe 13 selon NF C 68-300 (DIN Pg 13,5)	2 entrées avec presse-étoupe 13P (DIN Pg 13,5) Capacité de serrage de 9 à 13 mm
A membrane	

Autres réalisations

Pressostats non mentionnés ci-dessus, comportant les équipements proposés pour le choix d'une référence. Consulter notre centre de relation clients.

Raccordements sur bornier

XMP...B...

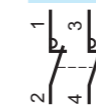

XMP...C...

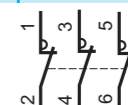

Pressostats électromécaniques

OsiSense XMP, IP 54
Calibre 25 bar (362,5 psi)
A écart réglable pour la régulation entre 2 seuils
Appareils à un contact bipolaire 2 "NC" ou tripolaire 3 "NC"

Raccordement hydraulique

G 1/4 (femelle)

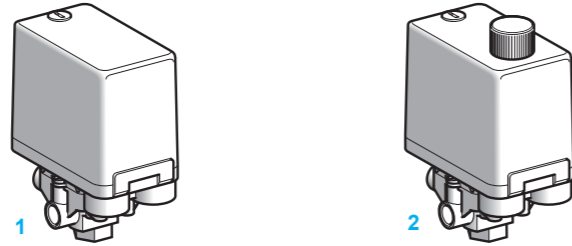

Plage de réglage du point haut (PH) (Pression ascendante)	3,5...25 bar (50,75...362,5 psi)
Type de contact	Bipolaire 2 "NC"

Références

Appareils sans décompresseur

A boîtier nu 1	XMPA25B2131
A boîtier avec bouton de réarmement 2	XMPB25B2131
A boîtier avec bouton Marche/Arrêt 2	XMPC25B2131
Masse (kg)	0,650

Appareils avec décompresseur droit, à raccord à olive

A boîtier avec bouton Marche/Arrêt 2	XMPR25B2131
Masse (kg)	0,670

Caractéristiques complémentaires aux caractéristiques générales (page 95)

Ecart réalisable à soustraire à PH pour obtenir PB	Mini en bas de plage	3,4 bar (49,3 psi)
	Mini en haut de plage	4,5 bar (65,2 psi)
	Maxi en haut de plage	20 bar (290 psi)
Pression minimale de rupture	100 bar (1450 psi)	
Durabilité mécanique	1 million de cycles de manœuvres	
Raccordement sur bornier	2 entrées taraudées pour presse-étoupe 13 selon NF C 68-300 (DIN Pg 13,5)	
Type de pressostat	A membrane	

Courbes de fonctionnement

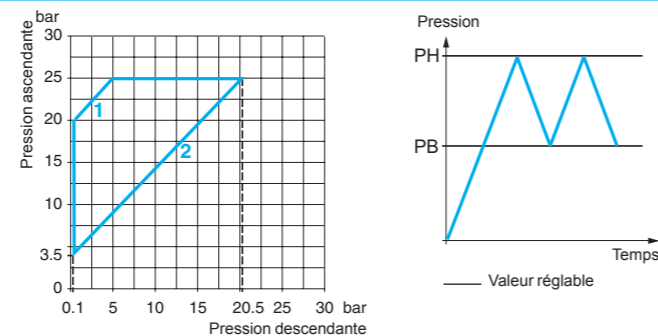

- 1 Ecart maximum
2 Ecart minimum

G 1/4 (femelle)



3,5...25 bar (50,75...362,5 psi)
Tripolaire 3 "NC"

Références

Appareils sans décompresseur

XMPA25C2131
-
XMPC25C2131
0,650

Appareils avec décompresseur droit, à raccord à olive

XMPR25C2131
0,670

Caractéristiques complémentaires aux caractéristiques générales (page 95)

3,4 bar (49,3 psi)
4,5 bar (65,2 psi)
20 bar (290 psi)
100 bar (1450 psi)
1 million de cycles de manœuvres
2 entrées taraudées pour presse-étoupe 13 selon NF C 68-300 (DIN Pg 13,5)
A membrane

Autres réalisations

Pressostats non mentionnés ci-dessus, comportant les équipements proposés pour le choix d'une référence. Consulter notre centre de relation clients.

Raccordements sur bornier

XMP...B....

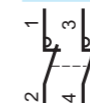

XMP...C....

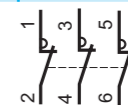

Pressostats électromécaniques

OsiSense XMP, IP 65
Calibres de 6 à 25 bar (87 à 362,5 psi)
A écart réglable pour la régulation entre 2 seuils
Appareils à un contact bipolaire 2 "NC" ou tripolaire 3 "NC"

Raccordement hydraulique G 1/4 (femelle)

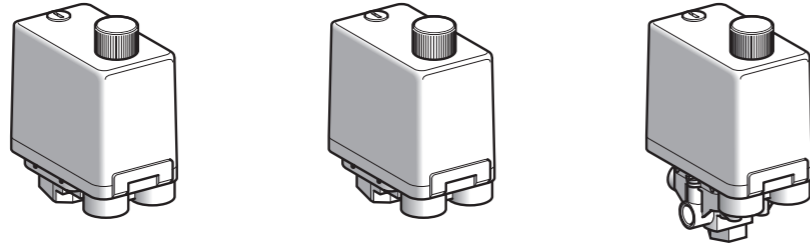

Plage de réglage du point haut (PH) (Pression ascendante)	1...6 bar (14,5...87 psi)		1,3...12 bar (18,85...174 psi)		3,5...25 bar (50,75...362,5 psi)	
Type de contact	Bipolaire 2 "NC"	Tripolaire 3 "NC"	Bipolaire 2 "NC"	Tripolaire 3 "NC"	Bipolaire 2 "NC"	Tripolaire 3 "NC"

Références

Appareils avec décompresseur droit, à raccord à olive

A boîtier avec bouton Marche/Arrêt	XMPR06B2133	XMPR06C2133	XMPR12B2133	XMPR12C2133	XMPR25B2133	XMPR25C2133
Masse (kg)	0,450			0,670		

Caractéristiques complémentaires aux caractéristiques générales (page 95)

Ecart réalisable à soustraire à PH pour obtenir PB	Mini en bas de plage	0,8 bar (11,6 psi)	1 bar (14,5 psi)	3,4 bar (49,3 psi)
	Mini en haut de plage	1,2 bar (17,4 psi)	1,7 bar (24,6 psi)	4,5 bar (65,2 psi)
	Maxi en haut de plage	4,2 bar (60,9 psi)	8,4 bar (121,8 psi)	20 bar (290 psi)
Pression minimale de rupture	30 bar (435 psi)		100 bar (1450 psi)	
Durabilité mécanique	1 million de cycles de manœuvres			
Raccordement sur bornier	2 entrées taraudées pour presse-étoupe 13 selon NF C 68-300 (DIN Pg 13,5)			
Réglage du point haut	Par écrou			
Type de pressostat	A membrane			

Courbes de fonctionnement

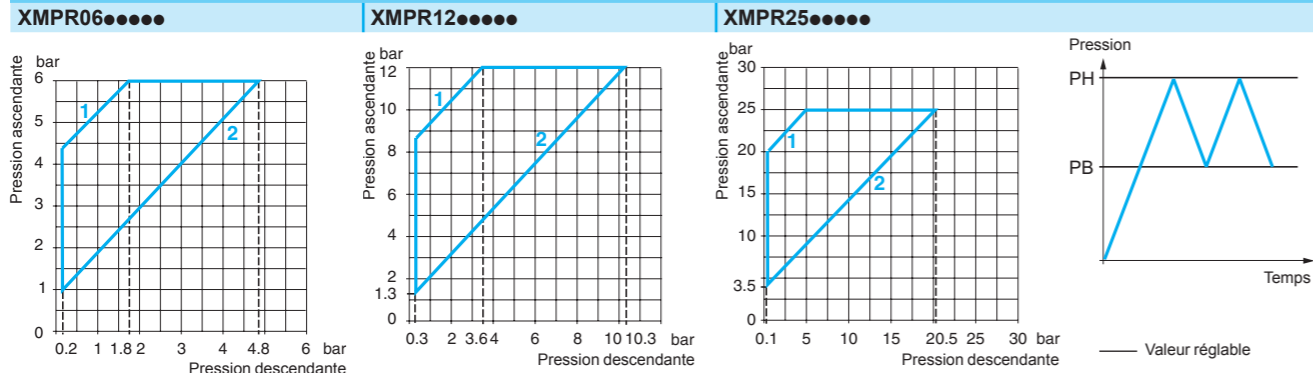

- | | | |
|-----------------|-----------------|-----------------|
| 1 Ecart maximum | 1 Ecart maximum | 1 Ecart maximum |
| 2 Ecart minimum | 2 Ecart minimum | 2 Ecart minimum |

4 x G 1/4 (femelle)

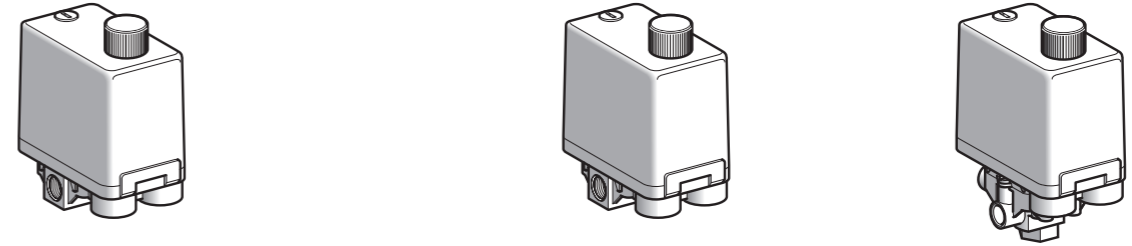

1...6 bar (14,5...87 psi)		1,3...12 bar (18,85...174 psi)		3,5...25 bar (50,75...362,5 psi)	
Bipolaire 2 "NC"	Tripolaire 3 "NC"	Bipolaire 2 "NC"	Tripolaire 3 "NC"	Bipolaire 2 "NC"	Tripolaire 3 "NC"

Références

Appareils avec décompresseur droit, à raccord à olive

XMPR06B2433	XMPR06C2433	XMPR12B2433	XMPR12C2433	XMPR25B2433	XMPR25C2433
0,450			0,670		

Caractéristiques complémentaires aux caractéristiques générales (page 95)

Ecart réalisable à soustraire à PH pour obtenir PB	Mini en bas de plage	0,8 bar (11,6 psi)	1 bar (14,5 psi)	3,4 bar (49,3 psi)
	Mini en haut de plage	1,2 bar (17,4 psi)	1,7 bar (24,6 psi)	4,5 bar (65,2 psi)
	Maxi en haut de plage	4,2 bar (60,9 psi)	8,4 bar (121,8 psi)	20 bar (290 psi)
Pression minimale de rupture	30 bar (435 psi)		100 bar (1450 psi)	
Durabilité mécanique	1 million de cycles de manœuvres			
Raccordement sur bornier	2 entrées taraudées pour presse-étoupe 13 selon NF C 68-300 (DIN Pg 13,5)			
Réglage du point haut	Par écrou			
Type de pressostat	A membrane			

Autres réalisations Pressostats non mentionnés ci-dessus, comportant les équipements proposés pour le choix d'une référence. Consulter notre centre de relation clients.

Raccordements sur bornier

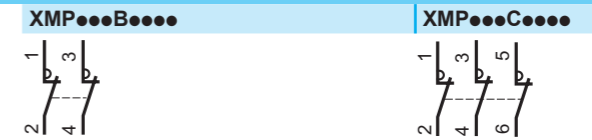

Pressostats électromécaniques

OsiSense XM

Pour circuits de puissance, OsiSense XMP

Accessoires et éléments de rechange

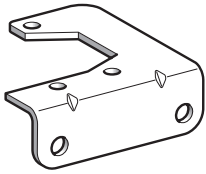

XMAZL001



XMPMDR01



DE9PM1201



DE9PM1202

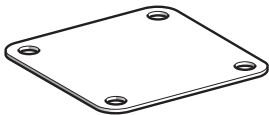

XMPZ3●

Références

Désignation	Référence	Masse kg
Equerre de fixation	XMAZL001	0,035

Molette de réglage Ø 36 mm adaptable sur les vis de réglage pour faciliter le réglage manuel	XMPMDR01	0,010
--	----------	-------

Presse-étoupe 13P	Avec amarrage (pour câble Ø 6...9 mm)	DE9PM1201	0,005
-------------------	---------------------------------------	-----------	-------

Sans amarrage (pour câble Ø 6...9 mm)	DE9PM1202	0,005
---------------------------------------	-----------	-------

Avec amarrage (pour câble Ø 9...12,5 mm)	DE9PM1203	0,005
--	-----------	-------

Désignation	Pour pressostat	Vente par Q. indivisible	Référence unitaire	Masse kg
Membranes	Calibre 6 bar	50	XMPZ31	0,005
	Calibre 25 bar	50	XMPZ33	0,005

Encombremments

XMP●06●●●● et XMP●12●●●●

Raccordement hydraulique G 1/4 ou G 3/8 (femelle)
Sans décompresseur

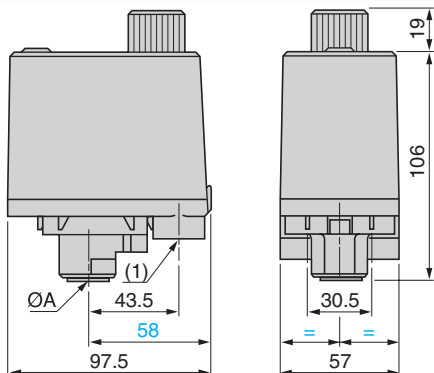

Raccordement hydraulique 4 x G 1/4 (femelle)
Sans décompresseur

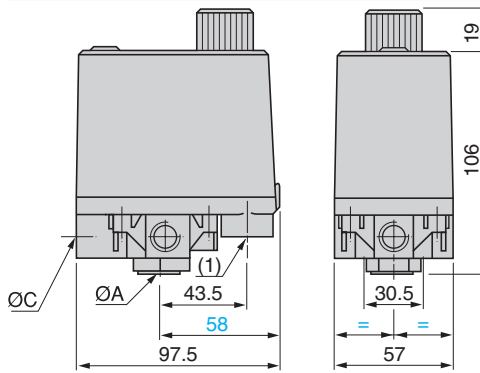

Avec décompresseur droit à
raccord rapide

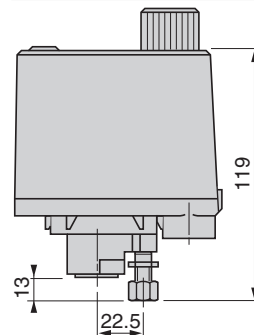

Avec décompresseur droit à
raccord à olive

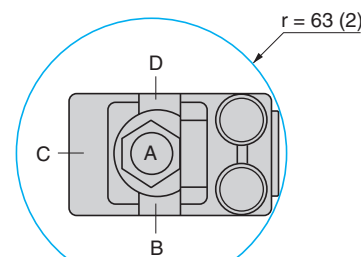
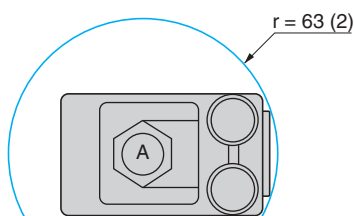
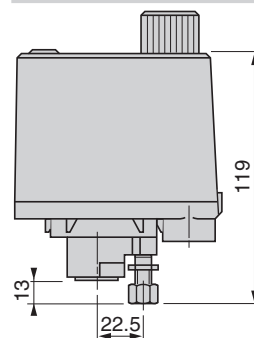

ØA = G 1/4 ou G 3/8 (femelle)

ØA = ØB = ØC = ØD = G 1/4 (femelle)

(1) 2 trous taraudés pour presse-étoupe 13

(2) Zone de dégagement minimale pour vissage du pressostat en A

XMP●25●●●●

Raccordement hydraulique G 1/4 ou 4 x G 1/4 (femelle)
Sans décompresseur

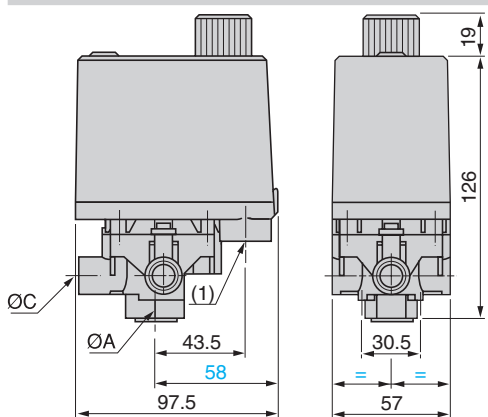

Avec décompresseur droit à raccord à
olive

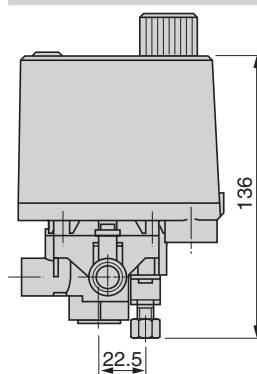

Equerre de fixation XMAZL001

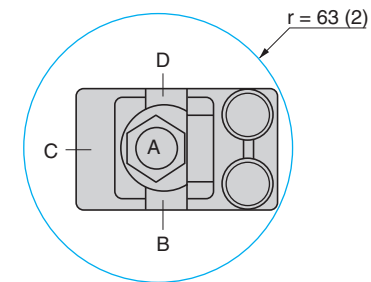
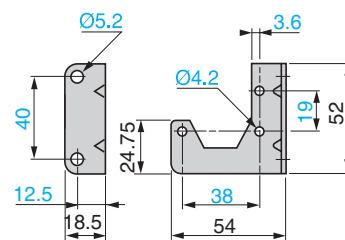

XMP●25●21●● : ØA uniquement = G 1/4 (femelle)

XMP●25●24●● : ØA = ØB = ØC = ØD = G 1/4 (femelle)

(1) 2 trous taraudés pour presse-étoupe 13

(2) Zone de dégagement minimale pour vissage du pressostat en A

XMLC300E2S12	62	XMPA12B2242	99	XMXA12L2435	84
XMLC300N2S12	62	XMPA12C2131	98	XMXA25L2135	84
XMLC500D2S12	66	XMPA12C2242	99	XMXA25L2435	84
XMLC500N2S12	66	XMPA25B2131	100	XZCC43FCP40B	68
XMLCL35R2S12	28	XMPA25C2131	101		
XMLCL35S2S12	28	XMPB06B2131	96		
XMLCL35S2S13	28	XMPB06B2242	97		
XMLCM02T2S12	20	XMPB12B2131	98		
XMLCM02V2S12	20	XMPB12B2242	99		
XMLCM05B2S12	25	XMPB25B2131	100		
XMLCM05C2S12	25	XMPC06B2131	96		
XMLCS02B2S12	35	XMPC06B2242	97		
XMLCS02B2S13	35	XMPC06C2131	96		
XMLCS04B2S12	38	XMPC06C2242	97		
XMLCS10A2S12	42	XMPC12B2131	98		
XMLCS20A2S12	46	XMPC12B2242	99		
XMLCS35R2S12	28	XMPC12B2431	99		
XMLCS35R2S13	28	XMPC12C2131	98		
XMLD004B1S12	39	XMPC12C2242	99		
XMLD010B1S11	43	XMPC25B2131	100		
XMLD010B1S12	43	XMPC25C2131	101		
XMLD010C1S11	43	XMPD06B2131	96		
XMLD020B1S12	47	XMPD06B2242	97		
XMLD020B1S13	47	XMPD06C2131	96		
XMLD020C1S12	47	XMPD06C2242	97		
XMLD035B1S12	51	XMPD12B2131	98		
XMLD070D1S12	55	XMPD12B2242	99		
XMLD070D1S13	55	XMPD12C2131	98		
XMLD070N1S12	55	XMPD12C2242	99		
XMLD160D1S12	59	XMPD12C2431	99		
XMLD160D1S13	59	XMPE06B2131	96		
XMLD160E1S12	59	XMPE06C2131	96		
XMLD300D1S12	63	XMPE06C2242	97		
XMLD300D1S13	63	XMPE06C2431	97		
XMLD300E1S12	63	XMPE12B2131	98		
XMLD300N1S12	63	XMPE12B2242	99		
XMLD500D1S12	67	XMPE12B2431	99		
XMLDL35R1S12	29	XMPE12C2131	98		
XMLDM02T1S12	21	XMPE12C2242	99		
XMLDM02V1S12	21	XMPE12C2431	99		
XMLZA024	68	XMPMDR01	104		
XMLZA120	68	XMPR06B2133	102		
XMLZB024	68	XMPR06B2433	103		
XMLZB120	68	XMPR06C2133	102		
XMLZL001	68	XMPR06C2433	103		
XMLZL002	68	XMPR12B2131	98		
XMLZL003	68	XMPR12B2133	102		
	86	XMPR12B2433	103		
XMLZL004	68	XMPR12C2131	98		
XMLZL005	68	XMPR12C2133	102		
XMLZL006	68	XMPR12C2433	103		
XMLZL010	68	XMPR25B2131	100		
XMLZL011	68	XMPR25B2133	102		
XMLZL012	68	XMPR25B2433	103		
XMLZL013	68	XMPR25C2131	101		
XMLZL014	68	XMPR25C2133	102		
XMLZL015	68	XMPR25C2433	103		
XMLZZ024	68	XMPZ31	86		
XMLZZ120	68		104		
XMPA06B2131	96	XMPZ33	86		
XMPA06B2242	97		104		
XMPA06C2131	96	XMXA06L2135	84		
XMPA06C2242	97	XMXA06L2435	84		
XMPA12B2131	98	XMXA12L2135	84		

Ce catalogue présente les produits vendus par TMSS France, ses filiales et autres sociétés affiliées.

Le contenu de ce document, y compris les spécifications et caractéristiques techniques des produits, sont susceptibles d'être révisés à tout moment sans préavis en raison des progrès constants en matière de méthodologie, conception et fabrication produit.

Sous réserve des dispositions législatives applicables, TMSS France, ses filiales et autres sociétés affiliées ne seront en aucun cas responsables des dommages résultant de ou en relation avec (a) les informations descriptives ou techniques contenues dans ce document, ou (b) toute erreur ou omission pouvant être contenue dans ce catalogue, ou (c) toute utilisation faite, ou décision, acte pris(e) par toute personne ou tout tiers sur la base des informations fournies.

TMSS FRANCE, SES FILIALES OU AUTRES SOCIÉTÉS AFFILIÉES, LE CAS ECHEANT, NE GARANTISSENT EN AUCUN CAS, QUE CELA SOIT DE MANIERE EXPLICITE OU IMPLICITE, QUE LES INFORMATIONS CONTENUES DANS CE DOCUMENT, Y COMPRIS LES SPECIFICATIONS ET CARACTERISTIQUES TECHNIQUES DES PRODUITS AINSI QUE LES PRODUITS EN EUX-MEMES, REPENDENT AUX BESOINS ET EXIGENCES DE PERFORMANCE DE L'UTILISATEUR.

Telemecanique™ Sensors est une marque de Schneider Electric Industries SAS utilisée sous licence par TMSS France. Toutes les autres marques citées dans ce catalogue sont la propriété TMSS France, de ses filiales ou autres sociétés affiliées ou, le cas échéant, de ses concédants de licence.

Ce catalogue et son contenu sont protégés par les lois applicables en matière de droits d'auteur et ne sont fournis qu'à titre informatif.

Ce catalogue ne peut être reproduit ou transmis, en tout ou partie, sous quelque forme ou par quelque moyen que ce soit, à quelque fin que ce soit, sans l'autorisation écrite préalable TMSS France. Les droits d'auteur et autre droit de propriété intellectuelle sur le contenu de ce catalogue (y compris, mais sans s'y limiter, les fichiers audio, vidéo, les textes et les photographies) appartiennent TMSS France, à ses filiales et autres sociétés affiliées ou, le cas échéant, à ses concédants de licence. Aucun droit de quelque nature que ce soit n'est concédé, cédé ou transmis de quelque manière que ce soit aux personnes qui accèdent à ces informations.

En raison de l'évolution des normes et du matériel, les caractéristiques indiquées par les textes et les images de ce document ne nous engageant qu'après confirmation par nos services.

©2024, TMSS France, Tous droits réservés.

TMSS France

SAS au capital de 366 931 214 €
Tour Eqho, 2 avenue Gambetta
92 400 Courbevoie – France
908 125 255 RCS de Nanterre