

Montaj ve Çalıştırma

Smart-UPS™ Kesintisiz Güç Kaynağı

SR13KXIET

SR16KXIET

220/230/240 Vac

Tower

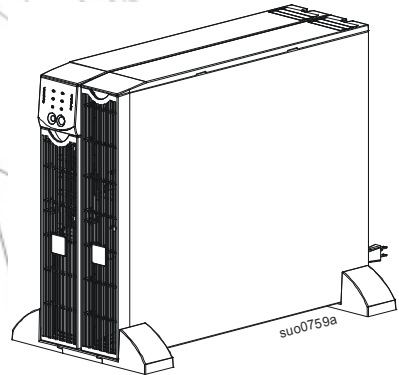

GİRİŞ

Schneider Electric Smart-UPS™ RT, elektronik ekipmanınızı; elektrik kesintilerinden, uzun süreli veya ani voltaj düşüşü ve yükselişlerinden koruyan yüksek performanslı bir kesintisiz güç kaynağıdır (KGK). KGK, şebeke hattındaki küçük dalgalanmaları filtreler ve elektronik ekipmanı şebeke hattı gücünden dahili olarak ayırarak büyük dalgalanmalara karşı korur. KGK, aküsü tamamen boşalana veya şebeke gücü güvenli düzeylere geri dönene kadar dahili aküsüyle sürekli enerji sağlar.

ÖNEMLİ GÜVENLİK BİLGİLERİ

Kurmaya, kullanmaya, servis uygulamaya ya da bakımını yapmaya başlamadan önce ekipmanları tanımak için talimatları dikkatlice okuyun. Olası tehlikeler hakkında uyarı sağlamak veya bir prosedürü açıklığa kavuşturan ya da basitleştiren bilgiye dikkat çekmek için bu kılavuzda veya ekipmanın üzerinde aşağıdaki özel mesajlar görünebilir.



Bu sembolün İkaz ürün güvenlik etiketine eklenmesi, talimatlara uyulmaması durumunda yaralanma ve ürün hasarıyla sonuçlanabilecek bir tehlikenin olduğunu belirtir.



İKAZ, kaçınılmadığı takdirde ekipman hasarına ve küçük veya orta derecede yaralanmalara **neden olabilecek** olası bir tehlikeli durumu belirtir.

İKAZ

İKAZ, kaçınılmadığı takdirde ekipman hasarına veya kişisel yaralanmalara **neden olabilecek** olası tehlikeli bir durumu belirtir.

Bu kılavuzdaki TÜM güvenlik talimatlarını okuyun, anlayın ve uygulayın. Güvenlik talimatlarına ve ikazlara uymamak kişisel yaralanmalara veya ekipman hasarına yol açabilir.

KGK'da APC'nin açık izni olmadan değişiklik yapılması garantiyi geçersiz kılabilir.

- Tüm ulusal ve yerel elektrik yönetmeliklerine uyun.
- Tüm bağlantılar uzman bir elektrikçi tarafından yapılmalıdır.
- Bu KGK, yalnızca kapalı alanda kullanım amacıyla tasarlanmıştır.
- KGK'daki hava deliklerinin tıkanmış olmadığından emin olun. Doğru havalandırma için yeterli boşluk bırakın.
- Akü ömrü genellikle iki ila beş yıldır. Çevresel faktörler akü ömrünü etkilemektedir. Yüksek sıcaklık, yetersiz şebeke gücü ve aküyü sık sık, kısa süreli kullanmak akü ömrünü kısaltır.
- Aküler ağırdır. KGK'yı rafa takmadan önce aküleri çıkarın.
- Model ve seri numaraları arka panelde bulunan küçük bir etiket üzerinde yer almaktadır. Bazı modellerde ön kapağın altındaki şasi üzerine ilave bir etiket yerleştirilmiştir.
- Kullanılmış akülerin her zaman geri dönüşümünü sağlayın.
- **Ambalaj malzemelerinin geri dönüşümünü sağlayın veya yeniden kullanmak için bunları saklayın.**

Enerjiyi Kesme

KGK'da dahili akü bulunmaktadır ve şebeke devresinin (ana kablo) bağlantısı kesilse bile elektrik çarpması tehlikesi vardır. Ekipmanı kurmadan veya bakım yapmadan önce, sistem açma şalterinin bekleme (off) (kapalı) konumunda olduğundan, dahili akülerin çıkarıldığından, uzun çalışma süreli harici akü bağlantılarının ve şebeke devresi (ana kablo) bağlantısının kesildiğinden emin olun.

**EKİPMAN VEYA PERSONEL ZARAR GÖREBİLİR**

- Tüm ulusal ve yerel elektrik yönetmeliklerine uyun.
- Bağlantı uzman bir elektrikçi tarafından yapılmalıdır.
- Aküleri takmadan veya değiştirmeden önce kol saati, yüzük ve benzeri takılarınızı çıkarın. İletken malzemelerden geçebilecek yüksek kısa devre akımı ciddi yanıklara sebep olabilir.

Bu talimatlara uyulmaması küçük veya orta derecede yaralanmalara ve ekipmanın hasar görmesine neden olabilir

Elektrik Güvenliği

- KGK için koruyucu toprak iletkeni yük cihazlarından gelen sızıntı akımını taşır. KGK'ya enerji sağlayan şebeke devresine izole bir topraklama iletkeni bağlanmalıdır. İletken, topraklı ve topraksız şebeke devresi besleme iletkenleriyle aynı boyuta ve aynı izolasyon malzemesine sahip olmalıdır. İletken yeşildir, üzerinde sarı çizgiler de olabilir.
- Topraklama iletkeni servis ekipmanında, ayrı bir sistemden besleniyorsa besleme transformatörüne veya motor-jeneratör setine topraklanmalıdır.

Akü Güvenliği

- Aküleri ateşe atmayın. Aküler patlayabilir.
- Aküleri açmayın veya onlara hasar vermeyin. Açığa çıkan elektrolit cilde ve gözlere zarar verebilir ve toksik olabilir.

Kablo Güvenliği

- Tüm şebeke devrelerinin (ana kablo) ve düşük voltaj (kontrol) devrelerinin enerjilerinin kesildiğinden ve kablolar takılmadan veya bağlantılar yapılmadan önce ister bağlantı kutusunda ister KGK'da olsun kilitletiğinden emin olun.
- Tüm kabloların geriliminin azaltılması gerekir.
- KGK kablo terminallerine erişilebilen bütün açıklıklar kapatılmalıdır. Aksi takdirde, kişisel yaralanma veya ekipmanda hasar meydana gelebilir.
- Kablo boyutunu ve konnektörleri ulusal ve yerel yasalara göre seçin.
- Toplam yükün şebeke devresi kesicisini AŞMADIĞINDAN emin olun.
- Bakım ve servisi kolaylaştırmak için esnek metal kanal kullanın.

ÖZELLİKLER

SICAKLIK ÇALIŞTIRMA SAKLAMA	0° - 40 °C (32° - 104 °F) -15° - 45 °C (5° - 113 °F) KGK aküsünü altı ayda bir şarj edin
MAKSİMUM YÜKSEKLİK ÇALIŞTIRMA SAKLAMA	3000 m (10.000 ft) 15.240 m (50.000 ft)
NEM	%0 ila 95 bağıl nem
AĞIRLIK KGK AMBALAJLI KGK AĞIRLIĞI	55 kg (120 lb) 64 kg (140 lb) 



ENVANTER

Aldığınızda KGK'yı inceleyin. Hasar varsa nakliye firmasına ve bayinize bildirin.

Ambalajın içeriğini kontrol edin:

- KGK (akü modülleri bağlı değilken)
- Ön kapak
- Yazılı kaynak kiti içeriği:
 - Ürün dokümantasyonu
 - Garanti kayıt kartı
 - Dokümantasyon CD'si
 - Seri iletişim kablosu

MONTAJ

 İKAZ
EKİPMAN VEYA PERSONEL ZARAR GÖREBİLİR <ul style="list-style-type: none">• Ekipman ağırdır. Daima ekipman ağırlığına uygun güvenilir kaldırma teknikleri uygulayın.• KGK'yı rafa takmadan önce aküleri çıkarın. Bu talimatlara uyulmaması küçük veya orta derecede yaralanmalara ve ekipmanın hasar görmesine neden olabilir
 İKAZ
EKİPMAN VEYA PERSONEL ZARAR GÖREBİLİR <ul style="list-style-type: none">• Yerel ve ulusal elektrik yönetmeliklerinin tümüne uyun.• Bağlantı uzman bir elektrikçi tarafından yapılmalıdır.• Ürüne ilişkin uygun derecelendirmeye sahip bir yüksek manyetik nitelikli şebeke devre kesicisi monte edin. Bu talimatlara uyulmaması küçük veya orta derecede yaralanmalara ve ekipmanın hasar görmesine neden olabilir

Kablo Talimatları

Yüksek manyetik nitelikli şebeke devre kesicisi monte edin.

SR13KXIET modeli:

16 Amp devre kesici monte edin.

2 mm² tel (#14 AWG kalınlıkta) kullanın.

SR16KXIET modeli:

32 Amp devre kesici monte edin.

5 mm² tel (#10 AWG kalınlıkta) kullanın.

GİRİŞ KABLOSU MONTAJI

Giriş kablosu panelini KGK'dan çıkarın.

Somunu tellere ve terminal bloğuna yerleştirin.
Kablo izolasyonunu soyarak 19 mm'lik telin açığa çıkmasını sağlayın.
Telleri terminal bloğuna sabitleyin.

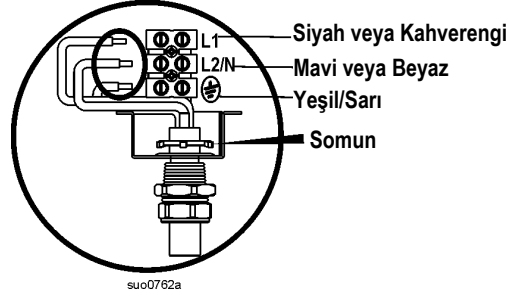
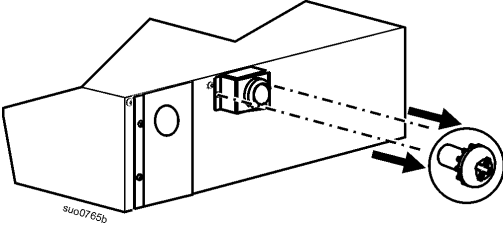

Somunu sıkın.

Giriş kablosu panelini KGK'ya sabitleyin.

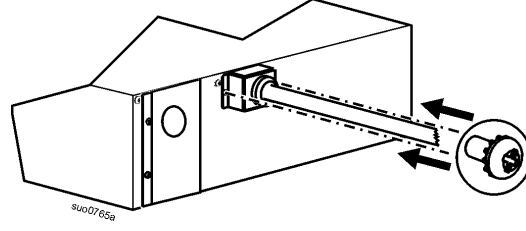
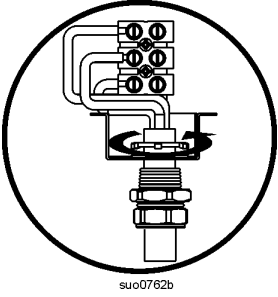

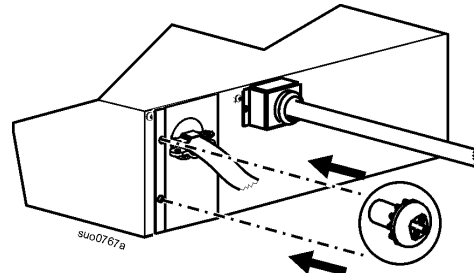
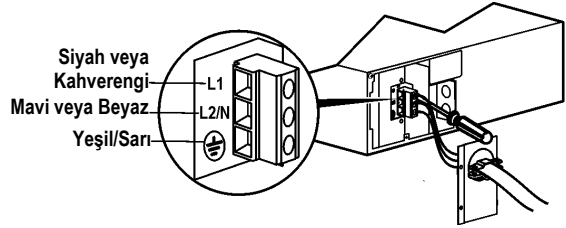
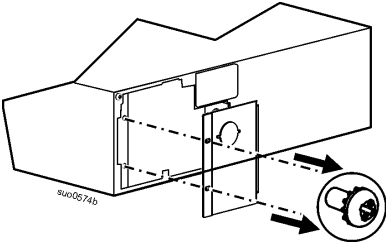

ÇIKIŞ KABLOSU MONTAJI

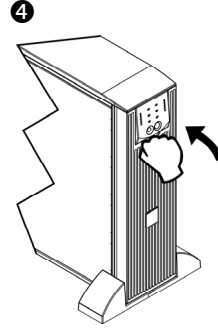
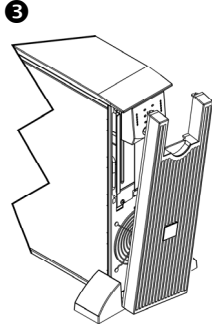
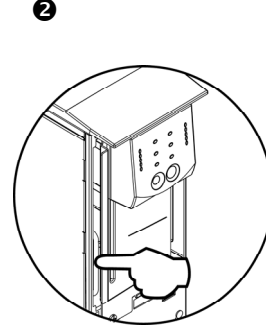
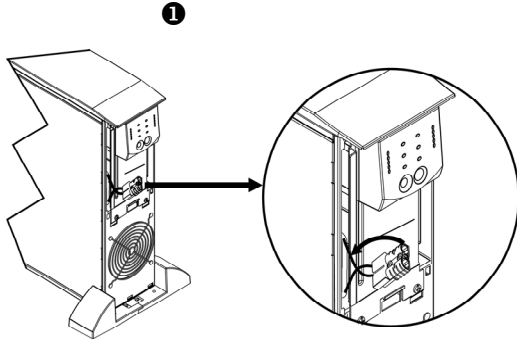

Akü Modüllerinin Bağlanması ve Ön Kapağın Takılması

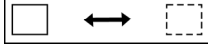

Temel Konnektörler

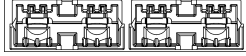
 seri iletişim	KGK ile birlikte, güç denetleme yazılımı ve arabirim takımları kullanılabilir. Sadece APC by Schneider Electric tarafından sağlanmış veya onaylanmış arabirim takımlarını kullanın. Başka herhangi bir seri arabirim kablosu KGK konnektörüne uymayacaktır.
 normal bypass	Manuel bypass, kullanıcının bağlı ekipmanları elle bypass kipine getirmesine olanak tanır.
 AK terminali	Acil Kapatma (AK) terminali, kullanıcının KGK'yı merkezi AK sistemine bağlamasına olanak tanır.
 topraklama vidası	Bu KGK'da, telefon ve ağ hattı koruyucularında bulunanlar gibi aşırı voltajdan koruma cihazlarının toprak bağlantı ucunun bağlanması için bir topraklama vidası bulunur. Topraklama kablosunu bağlarken, KGK'nın şebeke güç çıkışıyla olan bağlantısını kesin.
 harici akü grubu konnektörü	İsteğe bağlı harici akü grupları, elektrik kesintisi sırasında daha uzun çalışma süresi sağlar. KGK, maksimum on adet harici akü grubunu destekleyebilir. Harici akü grubu (SURT192XLBP) ile ilgili bilgileri edinmek için, www.apc.com APC by Schneider Electric web sitesini ziyaret edin.

KGK'ya Ekipmanların ve Elektrğin Bağlanması

1. Ekipmanı KGK'ya bağlayın.
2. KGK'yı ana AÇMA/KAPATMA şalteri olarak kullanabilmek için, bağlı tüm ekipmanların AÇIK olması gerekir. KGK açılmadıkça ekipmanlar da açılmayacaktır.
3. KGK'yı açmak için, ön paneldeki  (Test) tuşuna basın.
 - KGK aküsü şebeke gücüne bağlandığında şarj olur.
 - İlk üç saatlik normal çalışma sırasında akü %90 kapasitesinde şarj olur. Bu ilk şarj sürecinde akünün tam çalışma süresi kapasitesinde olmasını **beklemeyin**.

Seçenekler

Mevcut aksesuarlar için www.apc.com adresinden APC by Schneider Electric web sitesine başvurun.

Bilgisayarınıza ek sistem güvenliği sağlamak için, PowerChute™ Business Edition Smart-UPS denetleme yazılımını yükleyin.

ÇALIŞMA

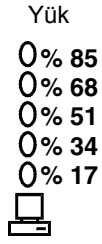



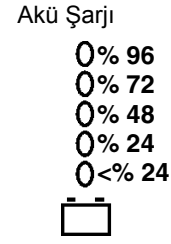
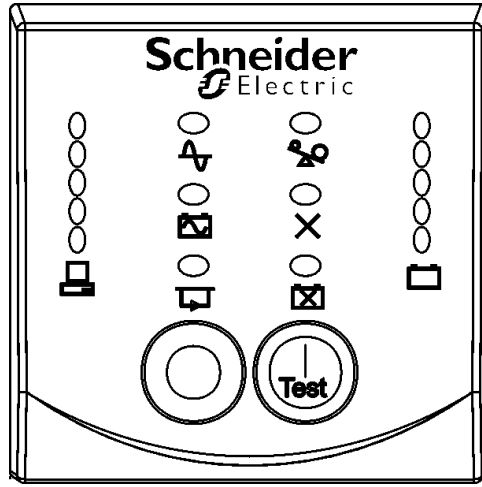











SMART-UPS RT ÖN EKRANI



Gösterge	Açıklama
Hat Üzerinde 	KGK şebekeden güç çekip çift dönüştürme uygulayarak takılı ekipmanlara güç sağlıyorsa Hat Üzerinde göstergesi yanar.
Aküyle Çalışma 	KGK bağlı ekipmanlara aküyle güç sağlamaktadır.
Bypass 	Bu Bypass LED göstergesi, KGK bypass kipinde olduğu zaman yanar. Ünite bypass kipinde çalıştığında, şebeke gücü doğrudan bağlı ekipmanlara gönderilir. Ünitenin bypass kipinde çalışması dahili bir KGK arızası, aşırı yüklenme durumu veya kullanıcının aksesuar ya da manuel bypass şalteri aracılığıyla bir komut göndermesi sonucunda gerçekleşir. KGK bypass kipinde olduğu sürece akü kullanılamaz. Bu kılavuzdaki <i>Arıza Giderme</i> bölümüne bakın.
Arıza 	KGK dahili bir arıza algılamıştır. Bu kılavuzdaki <i>Arıza Giderme</i> bölümüne bakın.
Aşırı Yük 	Bir aşırı yüklenme durumu mevcuttur. <i>Arıza Giderme</i> bölümüne bakın.
Aküyü Değiştir 	Akünün bağlantısı kesilmiştir veya akü değiştirilmelidir. <i>Arıza Giderme</i> bölümüne bakın.

Özellik	İşlev
Güç Açık (Test)	KGK'yı açmak için bu tuşa basın. Diğer işlevleri için aşağıya bakın.
Güç Kapalı 	KGK'yı kapatmak için bu tuşa basın.

Özellik	İşlev
Soğuk Başlatma  (Test)	Şebeke gücü olmadığı ve KGK kapalı olduğunda KGK'yı ve bağlı ekipmanları açmak için  (Test) tuşuna basın ve tuşu basılı tutun. KGK iki kez "bip" sesi verecektir. İkinci "bip" sesi sırasında tuşu serbest bırakın.
Kendini Denetleme	Otomatik: KGK açıldığında ve ondan sonra iki haftada bir (varsayılan zaman aralığı) kendisini denetler. KGK, kendini denetleme sırasında bağlı ekipmanları kısa bir süre için aküyle çalıştırır. Elle Çalıştırma: Kendini denetleme işlemini başlatmak için  (Test) tuşuna birkaç saniye basın.

<p>Şebeke Voltajını Tanılama</p> <table> <thead> <tr> <th><u>220 V</u></th> <th><u>230 V</u></th> <th><u>240 V</u></th> </tr> </thead> <tbody> <tr> <td>0 256</td> <td>0 266</td> <td>0 276</td> </tr> <tr> <td>0 238</td> <td>0 248</td> <td>0 258</td> </tr> <tr> <td>0 219</td> <td>0 229</td> <td>0 239</td> </tr> <tr> <td>0 200</td> <td>0 210</td> <td>0 220</td> </tr> <tr> <td>0 181</td> <td>0 192</td> <td>0 202</td> </tr> <tr> <td></td> <td></td> <td></td> </tr> </tbody> </table>	<u>220 V</u>	<u>230 V</u>	<u>240 V</u>	0 256	0 266	0 276	0 238	0 248	0 258	0 219	0 229	0 239	0 200	0 210	0 220	0 181	0 192	0 202				<p>KGK'da şebeke voltajını gösteren bir tanılama özelliği vardır. KGK'yı normal şebeke gücüne bağlayın.</p> <p>KGK, bu prosedürün bir parçası olarak kendisini denetler. Bu kendini denetleme işlemi voltaj göstergesini etkilemez.</p> <p>Şebeke voltajını gösteren çubuklu grafiği görüntülemek için  (Test) tuşuna sürekli basın. Birkaç saniye sonra, ön panelin sağ tarafındaki beş LED'li <i>Akü Şarjı</i>  göstergesi, şebeke giriş voltajını görüntüleyecektir.</p> <p>Voltajı okumak için soldaki şekle bakın. Değerler KGK üzerinde gösterilmemektedir.</p> <p>Gösterge, voltajın listede görüntülenen değerle bir sonraki daha büyük değer arasında olduğunu belirtir.</p>
<u>220 V</u>	<u>230 V</u>	<u>240 V</u>																				
0 256	0 266	0 276																				
0 238	0 248	0 258																				
0 219	0 229	0 239																				
0 200	0 210	0 220																				
0 181	0 192	0 202																				
																						

Aküyle Çalışma

Şebeke gücü kesilirse KGK otomatik olarak akü ile çalışmaya geçer. Aküyle çalışırken alarm, 30 saniyede bir dört kez çalar.

Bu alarmı susturmak için  (Test) tuşuna basın. Şebeke gücü gelmezse, KGK akü tamamen boşalana kadar bağlı ekipmanlara güç sağlamaya devam eder.

2 dakikalık çalışma süresi kaldığında KGK sürekli bir "bip" sesi verir. PowerChute kullanılmıyorsa, dosyalar manuel olarak kaydedilmeli ve KGK aküyü tamamen boşaltmadan bilgisayar kapatılmalıdır.

KGK akü ömrü kullanıma ve ortama bağlı olarak değişir. Akü çalışma süreleri için www.apc.com adresinden APC by Schneider Electric web sitesine başvurun.

KULLANICI TARAFINDAN YAPILANDIRILABİLİR ÖĞELER

NOT: AYARLAR, SAĞLANAN POWERCHUTE YAZILIMI VEYA İSTEĞE BAĞLI SMART SLOT (AKILLI YUVA) AKSESUAR KARTLARI YA DA TERMİNAL KİPİ ARACILIĞIYLA YAPILIR.			
İŞLEV	FABRİKA AYARI	KULLANICININ YAPABİLECEĞİ SEÇİMLER	AÇIKLAMA
Otomatik Denetleme	14 günde bir (336 saat)	7 günde bir (168 saat), 14 günde bir (336 saat) Yalnızca Başlatma Sırasında, Kendini Denetleme Olmadan	Bu işlev, KGK'nın kendini denetleme işlevini hangi aralıklarla çalıştıracakını ayarlar.
KGK Kimliği	UPS_IDEN	KGK'yı tanımlamak üzere sekiz karaktere kadar	Ağ yönetim amaçları için KGK'ya (sunucu adı veya yeri gibi) benzersiz bir kimlik vermek amacıyla bu alanı kullanabilirsiniz.
Akünün En Son Değiştirildiği Tarih	Üretim Tarihi	Akünün Değiştirildiği Tarih aa/gg/yy	Akü modüllerini değiştirdikten sonra bu tarihi sıfırlayın.
Kapanma Kipinden Çıkmak için Gereken Minimum Kapasite	Yüzde 0	Yüzde 0, 15, 25, 35, 50, 60, 75, 90	Düşük akü seviyesi nedeniyle kapanma sonrası akü modülleri, bağlanan ekipmanlara güç verilmeden önce, belirtilen yüzdede doldurulur.
Şebeke Arızasının Ardından Alarm Ertelemesi	5 saniye erteleme	5 veya 30 saniyelik erteleme Akü Seviyesi Düşük Olduğunda Hiçbir Zaman	Devam eden alarmları susturur veya tüm alarmları daimi olarak devreden çıkarır.
Kapanma Ertelemesi	20 saniye	0, 20, 60, 120, 240, 480, 720, 960 saniye	KGK'nın kapatma komutu aldığı zaman ile gerçek kapatma zamanı arasındaki süreyi ayarlayın.
Akü Seviyesi Düşük Uyarısının Süresi	2 dakika Yaklaşık 2 dakikalık akü ömrü kaldığında, PowerChute yazılımı otomatik olarak kendi kendine kapatma sağlar.	2, 5, 7, 10, 12, 15, 18, 20 dakika	İki dakikalık çalışma süresi kaldığında, düşük akü seviyesi "bip" uyarı sesi sürekli olarak verilir. Bilgisayarın işletim sistemi kapanmak için daha uzun bir süre gerektiriyorsa, varsayılan uyarı süresini daha uzun bir değere ayarlayın.
Senkronize Açılma Gecikmesi	0 saniye	0, 20, 60, 120, 240, 480, 720, 960 saniye	KGK, şebeke gücünün geri gelmesinden sonra açılmadan önce belirli bir süre (örneğin, şebeke devresinde aşırı yüklenmeyi önlemek için) bekleyecektir.
Yüksek Bypass Noktası	Çıkış voltaj ayarının +%10'u	+%5, +%10, +%15, +%20	Dahili bypass işlemi sırasında KGK'nın bağlı ekipmanlara ileteceği maksimum voltaj.
Alçak Bypass Noktası	Çıkış voltaj ayarının -%30'u	-%15, -%20, -%25, -%30	Dahili bypass işlemi sırasında KGK'nın bağlı ekipmanlara ileteceği minimum voltaj.
Çıkış Voltajı	230 Vac	220, 230, 240 Vac	Kullanıcıya, hat üzerindeyken KGK çıkış voltajını belirleme seçeneğini sunar.
Çıkış Frekansı	Otomatik 50 ± 3 Hz veya 60 ± 3 Hz	50 ± 3 Hz 50 ± 0,1 Hz 60 ± 3 Hz 60 ± 0,1 Hz	İzin verilen KGK çıkış frekansını ayarlar. Mümkün olduğunda, çıkış frekansı giriş frekansını izler.
Akü Gruplarının Sayısı	1	Bağlı Dahili Akü Grubu Sayısı, (grup başına iki modül)	Çalışma süresinin doğru hesaplanabilmesi için, bağlanmış dahili ve harici akü grubu sayısını tanımlar.

ACIL KAPATMA SEÇENEĞİNİN BAĞLANMASI

Acil bir durumda çıkış gücü, acil kapatma (AK) tuşuna bağlı bir şalter kapatılarak kesilebilir.

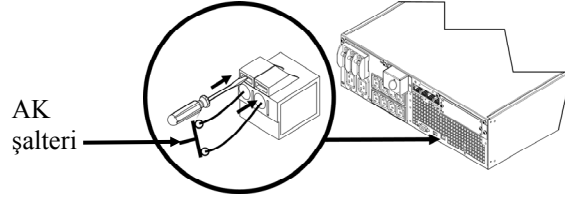

AK şalteri, elektriksiz çalışan devre kesicilerle birlikte kullanıma olanak tanımak için dahili olarak KGK'dan güç alır.

AK devresi bir Class 2 (UL, CSA standartları) ve SELV (IEC standardı) devresi sayılır.

Class 2 ve SELV devreleri tüm ana devrelerden izole edilmelidir. Bir devrenin SELV veya Class 2 devresi olduğunu tespit etmedikçe, o devreyi AK terminal bloğuna bağlamayın.

Devrenin standardı tespit edilemiyorsa, bir kontak kapatma şalteri kullanın.

KGK'yı AK şalterine bağlamak için aşağıdaki kablo türlerinden birini kullanın:

- CL2: Genel kullanıma yönelik Class 2 kablosu
- CL2P: Kanal, oluk ve diğer boşluklarda havalandırma amacıyla kullanılan oluk kablosu.
- CL2R: İki kat arasında bağlantı sağlamak üzere dikey bir boşlukta kullanıma yönelik dikey bina kablosu.
- CLEX: Kullanımı ev ve kanallarla sınırlı kablo.

KGK Parametrelerinin Yapılandırılması için Terminal Kipi

Terminal Kipi menüyle çalışan bir arabirim olup, KGK'nın gelişmiş düzeyde yapılandırılmasına olanak tanır.

Seri kabloyu (ürünle birlikte verilmiştir), KGK'nın arkasındaki seri iletişim konnektörüne takın.

PowerChute *Business Edition* monte edilmemişse 1. adımı uygulamayın. Doğrudan bu talimatlardaki 2. adıma gidin.

1. Aşağıdaki adımları uygulayarak PowerChute *Business Edition*'dan **ÇIKIŞ** yapın:

- Masaüstünden şu alana gidin: **Start (Başlat) => Settings (Ayarlar) => Control Panel (Denetim Masası) => Administrative Tools (Yönetimsel Araçlar) => Services (Hizmetler).**
- **PCBE Server (PCBE Sunucusu)** ve **PCBE Agent (PCBE Aracısı)** öğelerini seçin - Farenin sağ tuşunu tıklatıp **Stop (Durdur)** seçeneğini belirleyin.

2. Bir terminal programı açın. Örneğin: HyperTerminal

- Masaüstünden şu alana gidin: **Start (Başlat) => Programs (Programlar) => Accessories (Donatılar) => Communication (İletişim) => HyperTerminal.**

3. **HyperTerminal** simgesini çift tıklatın.

- Bir isim ve bir simge seçmeniz istenecektir. "...must install a modem" (...modem yüklenmesi şarttır) mesajı görüntülenirse göz ardı edin. OK (Tamam) tuşunu tıklatın.
- KGK'nızın bağlı olduğu **COM** bağlantı noktasını seçin. Bağlantı noktasının ayarları şunlardır:
 - ✓ **bits per second - 2400 (bit/saniye - 2400)**
 - ✓ **data - bits 8 (veri - bit 8)**
 - ✓ **parity - none (eşlik - yok)**
 - ✓ **stop bit - 1 (dur biti - 1)**
 - ✓ **flow control - none (akış kontrolü - yok)**
- ENTER'a basın

4. Harici akü grubu sayısını ayarlamaya bir örnek (SURT192XLBP): Akü grubu sayısını girmek için, boş terminal penceresi açıkken aşağıdaki adımları uygulayın:

- Terminal kipini başlatmak için ENTER'a basın. Komut istemlerini izleyin:
 - KGK Ayarları üzerinde değişiklik yapmak için 1'e basın. Harici akü grubu sayısında değişiklik yapmak için e (veya E) tuşuna basın. Dahili akü grubu da dahil olmak üzere akü grubu sayısını girin (Grup sayısı: 1= dahili akü modülü, 2 = 1 SURT192XLBP, 3 = 2 SURT192XLBP vs. ENTER'a basın.
 - Komut istemlerini izleyin.

5. Terminal programından çıkın.

BAKIM

Bu KGK, deęiştirilmesi kolay, çalışırken deęiştirilebilen bir akü modülüne sahiptir. Deęiştirme işlemi güvenli olup elektrik tehlikelerinden uzaktır. Bu prosedür sırasında KGK'yı ve baęlı ekipmanları açık bırakabilirsiniz.

İKAZ

EKİPMAN ZARAR GÖREBİLİR

- Akülerin baęlantısı kesildięinde, KGK'ya baęlı olan cihazlar artık güç dalgalanmaları ve kesintilerine karşı korunmaz.
- Dahili ve harici akü modüllerini APC tarafından onaylanmış yedek akü modülleriyle deęiştirin. KGK'nıza yönelik yedek akü modülleri ve harici akü gruplarıyla ilgili bilgi için www.apc.com adresindeki APC by Schneider Electric web sitesine gidin.

Bu talimatların uygulanamaması ekipmanın hasar görmesine neden olabilir

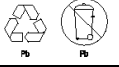

Kullanılmış akülerin geri dönüşüm tesislerine veya üretici firmaya yedek akü ambalaj malzemesi içinde teslim edildięinden emin olun.

Akü Modüllerinin Çıkarılması

KGK'ya baęlı tüm ekipmanları kapatıp, KGK ile olan baęlantılarını kesin.

KGK'yı kapatıp, şebeke gücüyle olan baęlantısını kesin.

Akülerin KGK baęlantısını kesin.

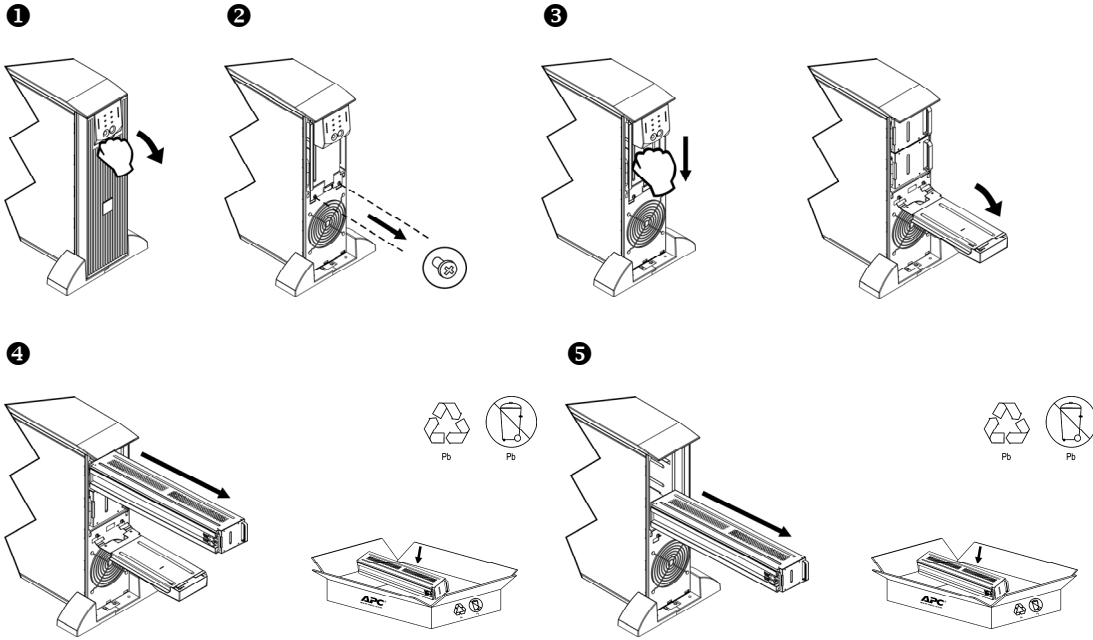



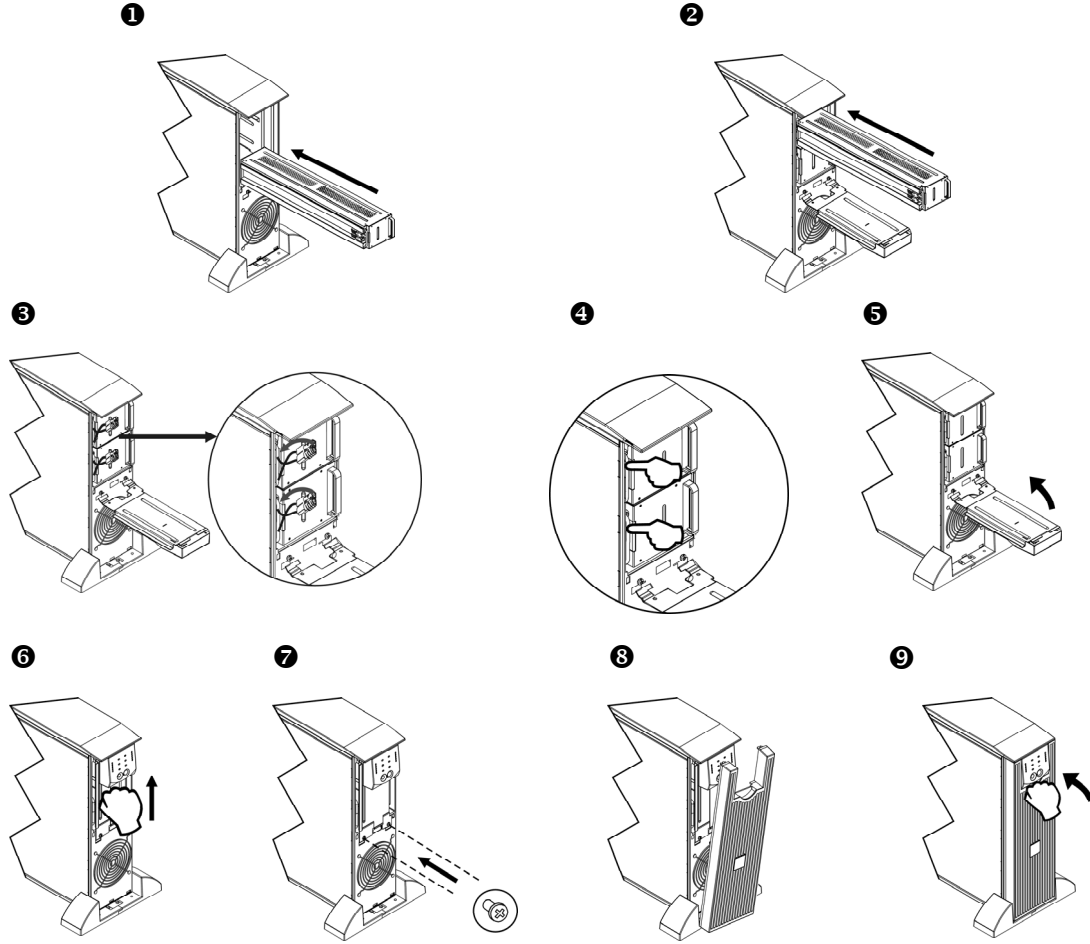

Akü Modüllerinin Deęiřtirilmesi



ARIZA GİDERME

Montaj ve çalıştırma ile ilgili küçük sorunları çözmek için aşağıdaki tabloyu kullanın. KGK ile ilgili karmaşık sorunlara ilişkin yardım için www.apc.com adresindeki APC by Schneider Electric web sitesine başvurun.

SORUN VE OLASI NEDENİ	ÇÖZÜM
KGK AÇILMIYOR	
Akü bağlantısı gerektiği gibi yapılmamıştır.  (Test) tuşuna basılmamıştır. KGK şebeke güç kaynağına bağlanmamıştır. Şebeke voltajı yoktur veya çok düşüktür.	Akü konnektörlerinin iyice takılmış olup olmadığını denetleyin. KGK'yı ve bağlı ekipmanları açmak için  (Test) tuşuna bir kez basın. KGK'dan şebeke güç kaynağına uzanan güç kablosunu kontrol edip her iki ucundaki bağlantıların gerektiği gibi yapılmış olup olmadığını denetleyin. Bir masa lambasını prize takarak KGK'ya gelen şebeke gücünü kontrol edin. Işık çok zayıfsa şebeke voltajını kontrol ettirin.
KGK KAPANMIYOR	
 tuşuna basılmamıştır. KGK'da dahili arıza.	KGK'yı kapatmak için  tuşuna bir kez basın. KGK'yı kullanmaya teşebbüs etmeyin. KGK'yı çıkarın ve derhal servisine götürün.
KGK BAZEN "BİP" SESİ VERİYOR	
Aküyle çalışırken KGK'nın normal çalışma şeklidir.	Müdahale gerekmez. KGK, bağlı ekipmanları korumaktadır.
KGK BEKLENEN DESTEK SÜRESİNİ SAĞLAMİYOR	
KGK'nın aküsü (aküleri), kısa bir süre önce meydana gelen elektrik kesintisi nedeniyle zayıflamış veya hizmet ömrünün sonlarına yaklaşmıştır.	Aküleri şarj edin. Akü modülleri uzun süreli kesintilerden sonra tekrar şarj edilmeyi gerektirir. Aküler sık sık devreye girdiklerinde veya yüksek sıcaklıklarda çalıştıklarında ömürleri kısalmır. Aküler hizmet ömrünün sonuna yakınsa, <i>Aküyü Değiştir</i> LED göstergesi yanmıyorsa bile aküleri değiştirmeyi göz önünde bulundurun.
ÖN PANELDEKİ LED GÖSTERGELER SIRAYLA YANIP SÖNÜYOR	
KGK yazılım veya isteğe bağlı aksesuar kart aracılığıyla uzaktan kapatılmıştır.	Müdahale gerekmez. Şebeke gücü geri geldiğinde KGK otomatik olarak çalışmaya başlayacaktır.
TÜM LED GÖSTERGELER SÖNÜK VE KGK BİR PRİZE TAKILI	
KGK kapanmıştır ve uzun süreli bir elektrik kesintisi nedeniyle aküler boşalmıştır.	Müdahale gerekmez. Elektrik geldiğinde ve aküler yeterli şarja eriştiğinde KGK normal çalışmasına dönecektir.
BYPASS VE AŞIRI YÜK LED GÖSTERGELERİ YANIYOR, KGK SÜREKLİ ALARM SESİ VERİYOR	
KGK aşırı yüklenmiştir.	Bağlı ekipmanlar, www.apc.com adresindeki APC by Schneider Electric web sitesinde bulunan <i>Teknik Özellikler</i> sayfasında belirtilen "maksimum yük"ü aşmaktadır. Aşırı yük durumu giderilene dek alarm verilir. Aşırı yüklenme durumunu gidermek için gereksiz ekipmanların KGK ile olan bağlantısını kesin.

SORUN VE OLASI NEDENİ	ÇÖZÜM
BYPASS LED GÖSTERGESİ YANIYOR	
Bypass şalteri, elle veya bir aksesuar aracılığıyla devreye sokulmuştur.	İstenen çalışma kipi bypass ise, yanar LED göstergesine aldırmayın. İstenen çalışma kipi bypass değilse, KGK'nın arkasındaki bypass şalterini <i>normal</i> pozisyona getirin.
ARIZA VE AŞIRI YÜK LED GÖSTERGELERİ YANIYOR, KGK SÜREKLİ ALARM SESİ VERİYOR	
KGK bağlı ekipmanlara aküyle güç sağlamayı kesmiştir.	Bağlı ekipmanlar, www.apc.com adresindeki APC by Schneider Electric web sitesinde bulunan <i>Teknik özellikler</i> sayfasında belirtilen "maksimum yük"ü aşmaktadır. Aşırı yüklenme durumunu gidermek için gereksiz ekipmanların KGK ile olan bağlantısını kesin. Bağlı ekipmanlara yeniden güç sağlamak için önce OFF (KAPALI), sonra da ON (AÇIK) tuşuna basın.
ARIZA LED GÖSTERGESİ YANIYOR	
KGK'da dahili arıza.	KGK'yı kullanmaya teşebbüs etmeyin. KGK'yı kapatın ve derhal servis görmesini sağlayın.
AKÜYÜ DEĞİŞTİR LED GÖSTERGESİ YANIYOR	
Aküyü Değiştir LED göstergesi yanıp sönüyor ve akü bağlantısının kesildiğini göstermek üzere iki saniyede bir kısa bir "bip" sesi çıkıyor. Akü zayıf. Kendini denetleme işlemi başarısız.	Akü konnektörlerinin iyice takılmış olup olmadığını denetleyin. Aküyü 24 saat şarj edin. Ardından bir kendini denetleme işlemi gerçekleştirin. Şarj ettikten sonra da sorun devam ederse aküyü değiştirin. KGK bir dakika süreyle kısa "bip" sesleri verir ve <i>Aküyü Değiştir</i> LED göstergesi yanar. KGK, beş saatte bir alarm verir. <i>Aküyü Değiştir</i> durumunu teyit etmek için, aküyü 24 saat şarj ettikten sonra kendini denetleme prosedürünü gerçekleştirin. Akü kendini denetleme işlemini geçerse, alarm duracak ve LED sönecektir.
NORMAL ŞEBEKE VOLTAJİ MEVCUT OLMASINA RAĞMEN KGK AKÜYLE ÇALIŞIYOR	
Şebeke voltajı çok yüksek, çok düşük veya distorsiyonludur. Yakıtla çalışan düşük fiyatlı jeneratörler distorsiyonlu voltaj verebilir.	KGK'yı başka bir devredeki başka bir çıkışa takın. Giriş voltajını şebeke voltaj göstergesiyle kontrol edin.
ŞEBEKE VOLTAJINI TANILAMA	
Beş LED göstergesinin hepsi yanıyor	Şebeke voltajı çok yüksek ve bir elektrikçi tarafından kontrol edilmesi gerekmektedir.
LED göstergesi yanmıyor	KGK düzgün olarak çalışan bir prize takılı ise, şebeke voltajı son derece düşüktür.
HAT ÜZERİNDE LED GÖSTERGESİ	
LED göstergesi yanmıyor	KGK aküyle çalışıyor veya açık değil.
LED göstergesi yanıp sönüyor	KGK, dahili bir kendini denetleme işlemi yürütmektedir.

İki Yıllık Sınırlı Fabrika Garantisi

Schneider Electric IT Corporation (SEIT), ürünlerinin satın alınma tarihinden itibaren iki (2) yıllık bir süre için malzeme ve işçilik açısından kusursuz olacağını garanti eder. SEIT'nin bu garanti altındaki yükümlülüğü, takdir hakkı münhasıran kendisine ait olmak üzere, bu tür kusurlu ürünleri onarmak veya değiştirmektir. Zarar görmüş ürünün veya parçaların onarımı ya da değiştirilmesi normal garanti süresini uzatmaz.

Bu garanti sadece, satın alma tarihinden sonra 10 gün içinde ürünü gerektiği gibi kaydettiren orijinal alıcı için geçerlidir. Ürünler warranty.apc.com adresinden çevrimiçi olarak kaydedilebilir.

Hasarlı ürünün test ve kontrol aşamasında üründe meydana geldiği iddia edilen arıza bulunamazsa veya bu hasar son kullanıcı veya üçüncü şahıslar tarafından yanlış kullanım, ihmal, hatalı kurulum, test etme sonucu veya ürünün SEIT önerilerine ya da özelliklerine uygun şekilde kullanılmaması dolayısıyla meydana gelmişse garanti kapsamı dışındadır ve SEIT bu ürünle ilgili hiçbir sorumluluk kabul etmez. Ayrıca SEIT, şunlardan kaynaklanan kusurlar için sorumlu tutulamaz: 1) Ürünün onarılmasına veya değiştirilmesine yönelik yetkisiz girişimler, 2) Yanlış veya yetersiz elektrik voltajı veya bağlantısı, 3) Uygun olmayan tesis içi çalışma koşulları, 4) Doğal afetler, 5) Doğa şartlarına maruz kalma veya 6) Hırsızlık. SEIT, seri numarasının değiştirilmesi, silinmesi veya kaldırılması durumunda herhangi bir ürün için hiçbir koşul altında bu garanti kapsamında sorumlu tutulamaz.

YUKARIDA AKSİ BELİRTİLMEDİKÇE, YASANIN UYGULANIŞI YA DA BAŞKA BİR ŞEKİLDE KULLANILAN YA DA İŞBU SÖZLEŞME UYARINCA VEYA SÖZLEŞMEYE BAĞLI OLARAK SATILAN, BAKIMI YAPILAN YA DA VERİLEN ÜRÜNLERİN AÇIK VEYA ZİMNİ GARANTİLERİ YOKTUR.

SEIT SATILABİLİRLİK, KALİTE MEMNUNİYETİ VE BELLİ BİR AMACA UYGUNLUK İLE İLGİLİ TÜM ZİMNİ GARANTİLERİ REDDEDER.

SEIT ÜRÜNLERLE İLGİLİ TEKNİK YA DA BAŞKA TÜRLÜ ÖNERİ VEYA HİZMET VERSE DE SEIT AÇIK GARANTİ KAPSAMLARI GENİŞLETİLMEMEYECİK, DARALTIYACAK, ETKİLENMEYECİK VE HİÇBİR SORUMLULUK YA DA YÜKÜMLÜLÜK ORTAYA ÇIKMAYACAKTIR.

YUKARIDAKİ GARANTİLER VE BAŞVURU YOLLARI; TÜM DİĞER GARANTİ VE BAŞVURU YOLLARINI HARİÇ TUTAR VE ONLARIN YERİNİ ALIR. YUKARIDA BELİRTİLEN GARANTİLER SEIT'İN TEMEL SORUMLULUĞUNU OLUŞTURMAKTA VE ALICININ BU TÜR GARANTİLERİN İHLALİNDEKİ TEK ÇÖZÜM SAĞLAYICISI DURUMUNA GETİRMEKTEDİR. SEIT SADECE SATIN ALAN İLK KİŞİNİN PROBLEMİNİ ÇÖZMEYİ GARANTİ EDER, ÜÇÜNCÜ KİŞİLERE ÇÖZÜM BULMAKLA SORUMLU DEĞİLDİR.

HATADAN YA DA HAKSIZ FİLDEN ORTAYA ÇIKSIN YA DA ÇIKMASIN, HATALARA, İHMALE, SINIRLI YÜKÜMLÜLÜĞÜNE BAKMAKSİZİN BİR HASAR OLASILIĞININ ORTAYA ÇIKIŞINDA; SEIT'E ÖNERİLMİŞ OLSA BİLE SEIT, GÖREVLİLERİ, YÖNETİCİLERİ, YAN KURULUŞLARI, İŞÇİLERİ HİÇBİR ŞEKİLDE ÜRÜNÜN SERVİS VEYA MONTAJI DIŞINDA KULLANIMDAN KAYNAKLANAN; DOLAYLI, ÖZEL, İKİNCİL YA DA CEZA OLARAK GÖRÜLEN TAZMİNATLARDAN SORUMLU OLMAYACAKTIR. SEIT ÖZELLİKLE KÂR VEYA GELİR KAYBI (DOĞRUDAN VEYA DOLAYLI), EKİPMAN KAYBI, EKİPMANDA KULLANIM KAYBI, YAZILIM KAYBI, VERİ KAYBI, VEKALET MALİYETLERİ, ÜÇÜNCÜ ŞAHISLAR TARAFINDAN AÇILABİLECEK DAVALAR GİBİ MASRAFLARDAN SORUMLU DEĞİLDİR.

BU SINIRLI GARANTİDEKİ HİÇBİR KOŞUL; SEIT'İN KENDİ İHMALİNDEN VEYA YALAN BEYANINDAN KAYNAKLANAN VEYA GEÇERLİ YASALAR UYARINCA HARİÇ TUTULAMAYACAK YA DA SINIRLANAMAYACAK ÖLÇÜDE, ÖLÜM VEYA KİŞİSEL YARALANMA DURUMLARIYLA İLGİLİ SEIT'İN YÜKÜMLÜLÜĞÜNÜ HARİÇ TUTMAZ VEYA SINIRLAMAZ.

Garanti altında servis elde etmek için müşteri desteği bölümünden bir Materyal İade İzni (RMA) numarası almanız şarttır. Garanti talebinde bulunan müşteriler, SEIT'nin dünya çapında müşteri desteği ağına SEIT Web sitesi aracılığıyla erişebilir: support.apc.com. Ülke seçimi açılır menüsünden ülkenizi seçin. Bölgenizdeki müşteri destek bilgisine ulaşmak için web sayfasının en üstündeki Destek sekmesini açın. Ürünlerin nakliyat ücretleri önceden ödenmiş olarak iade edilmesi ve karşılaşılan sorunun kısa bir tanımı ile satın alma tarih ve yerine ilişkin kanıtın ürünle birlikte gönderilmesi şarttır.

Schneider Electric Dünya Çapında Müşteri Desteği

Bu ya da diğer Schneider Electric ürünleri için aşağıda belirtilen yöntemlerle ücretsiz müşteri desteği verilmektedir:

- APC Bilgi Tabanındaki dokümanlara erişmek ve müşteri destek talebinde bulunmak için APC by Schneider Electric Web sitesini ziyaret edin.
 - **www.apc.com**
Kendilerinden müşteri destek bilgisi edinebileceğiniz belirli ülkelerin yerel APC by Schneider Electric Web sitelerine bakın.
 - **www.apc.com/support**
APC Bilgi Tabanını arama ve e-destek kullanma için dünya genelinde destek.
- APC by Schneider Electric Müşteri Destek Merkezi ile telefon veya e-posta yoluyla irtibat kurun.
 - Bölgesel, ulusal merkezler: İletişim bilgileri için **www.apc.com** adresine gidin.
 - Bölgesel müşteri desteği almayla ilgili bilgi için, APC by Schneider Electric temsilcisiyle veya Schneider Electric ürününüzü satın aldığınız diğer dağıtıcılarla irtibat kurun.

Servis

Ünitenin bakıma ihtiyacı varsa bayinize göndermeyin. Şu yolları izleyin:

1. Sıklıkla karşılaşılan sorunları ortadan kaldırmak için kılavuzun *Arıza Giderme* bölümünü inceleyin.
2. Sorun devam ederse **www.apc.com** adresindeki APC by Schneider Electric Web sitesi aracılığıyla APC by Schneider Electric Müşteri Hizmetleri ile irtibat kurun.
 - a. Model numarasını, seri numarasını ve satın alma tarihini not alın. Model ve seri numaraları ünitenin arka panelinde yer alır ve bunlara, belirli modellerde LCD ekrandan da ulaşılabilir.
 - b. APC by Schneider Electric Müşteri Desteği'ni aradığımızda bir teknisyen, sorunu telefonda çözmeye çalışacaktır. Sorunu telefonda çözmeniz mümkün değilse, teknisyen size bir Materyal İade İzni Numarası (RMA No.) verecektir.
 - c. Ünite garanti altındaysa onarım ücretsizdir.
 - d. Servis prosedürleri ve sonuçlar, ülkeye göre değişiklik gösterebilir. Ülkeye özgü talimatlar için APC by Schneider Electric Web sitesine bakın.
3. Nakliyat sırasında hasar görmemesi için mümkünse üniteyi orijinal ambalajıyla paketleyin. Paketlemek için hiçbir zaman köpük boncuk kullanmayın. Nakliyat sırasında oluşan hasarlar garanti kapsamına girmez.
 - a. **Her zaman nakliyattan önce KGK AKÜLERİNİN BAĞLANTISINI KESİN. ABD Ulaştırma Bakanlığı (DOT) ve Uluslararası Hava Taşımacılığı Birliği (IATA) yönetmelikleri, nakliyat işleminden önce KGK akülerinin bağlantısının kesilmesini gerektirir.** Dahili aküler KGK'nın içinde kalabilir.
 - b. Harici Akü Grubu ürünlerinin ilişkili KGK ürünüyle bağlantısı kesildiğinde bu ürünlerin enerjisi kesilir. Nakliyat için dahili akülerin bağlantılarının kesilmesi gerekmez. Tüm üniteler harici akü grubu kullanmaz.
4. Paketin dışına Müşteri Desteği tarafından sağlanan RMA (Materyal İade İzni) numarasını yazın.
5. Üniteyi Müşteri Desteğinin verdiği adrese, ödemesini önceden yaparak, sigortalı bir taşıyıcıyla gönderin.

Nakliye

1. Bağlı tüm ekipmanları kapatın ve bağlantılarını kesin.
2. Ünitenin şebeke gücünü kesin.
3. Tüm dahili ve harici akülerin bağlantısını kesin (uygunsa).
4. Bu kılavuzun *Servis* bölümünde belirtilen nakliyat talimatlarını uygulayın.

© 2013 Schneider Electric. Smart-UPS ve PowerChute, Schneider Electric Industries S.A.S. veya bunların bağlı şirketlerine aittir. Tüm diğer ticari markalar ilgili şahısların mülkiyetindedir.