

# Installazione e funzionamento

## Back-UPS<sup>TM</sup> BR900G-GR

### Contenuto

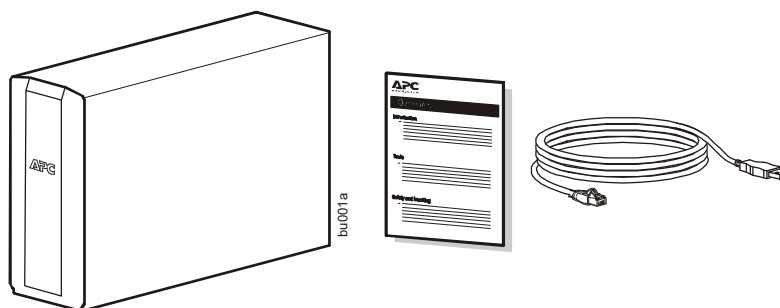

### Importanti messaggi per la sicurezza

CONSERVARE LE PRESENTI ISTRUZIONI - La presente Guida all'uso in sicurezza contiene importanti istruzioni da seguire durante l'installazione e la manutenzione dell'UPS e delle batterie.

- L'UPS è stato progettato esclusivamente per l'uso in ambienti chiusi.
- Non esporre questo UPS alla luce diretta del sole, al contatto con liquidi o a eccessiva polvere o umidità.
- Verificare che le prese d'aria sull'UPS non siano bloccate. Controllare che vi sia spazio sufficiente per una ventilazione adeguata.
- La durata normale della batteria è da tre a cinque anni. I fattori ambientali influiscono sulla durata della batteria. Temperature ambiente elevate, alimentazione CA di scarsa qualità nonché scariche brevi e frequenti riducono la durata della batteria.
- Collegare il cavo dell'UPS direttamente a una presa a muro. Non utilizzare protezioni da sovratensioni o prolunghie.

#### **⚠ ATTENZIONE**

##### **RISCHIO DI GAS SOLIDO DI IDROGENO E FUMO ECCESSIVO**

- Sostituire la batteria almeno ogni 5 anni o alla fine della sua vita utile, a seconda di quale avvenga prima.
- Sostituire immediatamente la batteria quando l'UPS segnala la necessità di sostituire la batteria.
- Sostituire le batterie con altre nella stessa quantità e dello stesso tipo installate originariamente nell'apparecchiatura.
- Sostituire immediatamente la batteria quando l'UPS indica una condizione di sovratemperatura della batteria o una sovratemperatura interna dell'UPS oppure quando vi è prova di perdita di elettrolito. Spegner l'UPS, scollegarlo dall'ingresso CA e scollegare le batterie. Non utilizzare l'UPS fino a quando le batterie non sono state sostituite.

**La mancata osservanza delle presenti istruzioni può causare lesioni lievi o moderate e danni alle apparecchiature.**

- **ATTENZIONE:** La manutenzione delle batterie deve essere effettuata o supervisionata da personale esperto in materia e a conoscenza di tutte le necessarie precauzioni.
- **ATTENZIONE:** Non eliminare le batterie gettandole nelle fiamme. Altrimenti, potrebbero esplodere.
- **ATTENZIONE:** Non aprire o tagliare le batterie. Il materiale rilasciato è dannoso per la cute e gli occhi. ed è tossico.
- **ATTENZIONE:** Quando si sostituiscono le batterie, non indossare gioielli quali catene, orologi da polso o anelli. Elevati livelli di energia trasferiti da materiali conduttivi possono provocare gravi ustioni.
- **ATTENZIONE:** Le batterie guaste possono raggiungere temperature che superano le soglie di bruciatura per le superfici con cui si viene a contatto.

- **ATTENZIONE:** Le batterie possono presentare il rischio di scariche elettriche e alte correnti di cortocircuito. Quando si maneggiano le batterie, osservare le seguenti precauzioni:
  - Scollegare la sorgente di ricarica prima di collegare o scollegare i terminali delle batterie.
  - Non indossare oggetti metallici, inclusi orologi e anelli.
  - Non appoggiare strumenti o componenti metallici sulle batterie.
  - Utilizzare attrezzi con manici isolati.
  - Indossare guanti e stivali di gomma.
  - Determinare se la batteria è stata messa a terra intenzionalmente o inavvertitamente. Il contatto con qualsiasi parte di una batteria collegata a terra può provocare scosse elettriche e ustioni a causa dell'elevata corrente di cortocircuito. È possibile ridurre il rischio di questi pericoli se una persona qualificata ne rimuove le cause durante l'installazione e la manutenzione.
- Questo manuale può essere scaricato da APC dal sito Web di Schneider Electric all'indirizzo [www.apc.com](http://www.apc.com).

## Collegare la batteria

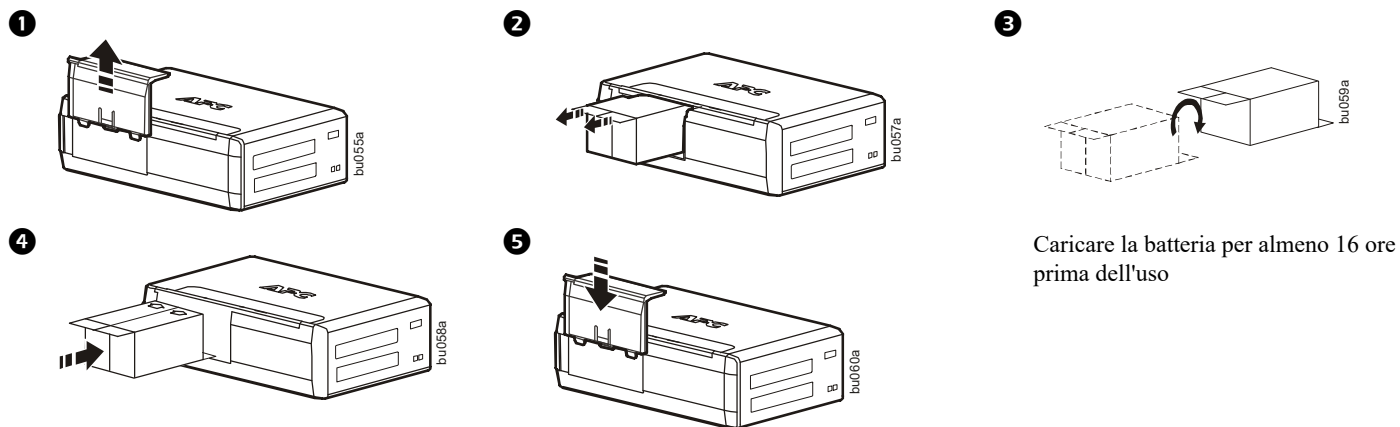

## Sostituzione della batteria



Consegnare la batteria usata a un centro di riciclaggio.

Sostituire la batteria usata con una batteria approvata da APC by Schneider Electric. È possibile registrare il prodotto dal sito web di APC by Schneider Electric all'indirizzo [www.apc.com](http://www.apc.com). La parte di ricambio della batteria per Back-UPS BR900G-GR è **APCRBC123**.

# Software PowerChute™ Personal Edition

## Panoramica

Il software PowerChute Personal Edition consente di utilizzare il computer per accedere a funzioni di protezione e gestione dell'alimentazione aggiuntive del Back-UPS.

Utilizzando PowerChute, è possibile:

- Conservare il lavoro in corso durante un'interruzione di corrente mettendo il computer in modalità Sospensione. Al ritorno dell'alimentazione, il computer apparirà esattamente come prima dell'interruzione di corrente.
- Configurare le funzioni di gestione del Back-UPS, come ad esempio prese di risparmio energetico, parametri di spegnimento, allarmi acustici e altro.
- Monitorare e visualizzare lo stato del Back-UPS, inclusi il tempo di esecuzione stimato, il consumo energetico, la cronologia degli eventi di alimentazione e altro ancora.

Le funzionalità disponibili variano in base al modello di Back-UPS e al sistema operativo.

Se si sceglie di non installare PowerChute, il Back-UPS fornirà comunque alimentazione di backup e protezione dell'alimentazione alle apparecchiature collegate. Tuttavia, sarà possibile configurare soltanto un numero limitato di funzioni utilizzando l'interfaccia di visualizzazione.

## Compatibilità

PowerChute è compatibile soltanto con il sistema operativo Windows. Per un elenco dettagliato dei sistemi operativi supportati, vai su [www.apc.com](http://www.apc.com) selezionare **Software e firmware**.

Per i sistemi operativi Mac, consigliamo di utilizzare l'applicazione di spegnimento nativa (in Preferenze di Sistema) che riconosce la batteria di backup e consente di configurare lo spegnimento del sistema durante le interruzioni di corrente. Per accedere a questa applicazione, collegare un cavo USB da Back-UPS PORTA DATI (PORTA POWERCHUTE) a una porta USB del computer e consultare la documentazione fornita con il computer.

## Installazione

Utilizzare il cavo USB per collegare la porta dati dell'UPS alla porta USB del computer. Scaricare il software PowerChute™ Personal Edition dal sito Web all'indirizzo [www.apc.com/pcpe](http://www.apc.com/pcpe). Selezionare il sistema operativo appropriato e seguire le istruzioni per scaricare il software.

# Collegare l'apparecchiatura

## Prese di backup della batteria e prese protette da sovratensioni

Quando il Back-UPS riceve alimentazione in ingresso, le prese di protezione contro le sovratensioni e le prese di backup della batteria con protezione contro le sovratensioni forniscono alimentazione alle apparecchiature collegate. Durante un'interruzione di corrente o altri problemi di utilità, soltanto le prese di backup della batteria ricevono alimentazione per un periodo di tempo limitato dal Back-UPS.

Collegare apparecchiature come stampanti, fax, scanner o altre periferiche che non richiedono l'alimentazione di backup della batteria alle prese di sola protezione contro le sovratensioni. Queste prese forniscono una protezione permanente dalle sovratensioni anche se il Back-UPS è spento.

## Prese principali e controllate

Per risparmiare elettricità, quando l'apparecchiatura collegata alla presa principale entra in modalità Sleep o Standby o si spegne, anche l'apparecchiatura controllata da principali si spegne, risparmiando elettricità.

Collegare un'apparecchiatura principale, come ad esempio un computer desktop o un ricevitore audio/visivo alla presa principale. Collegare le apparecchiature periferiche come ad esempio una stampante, altoparlanti o uno scanner alle prese controllate da principale.

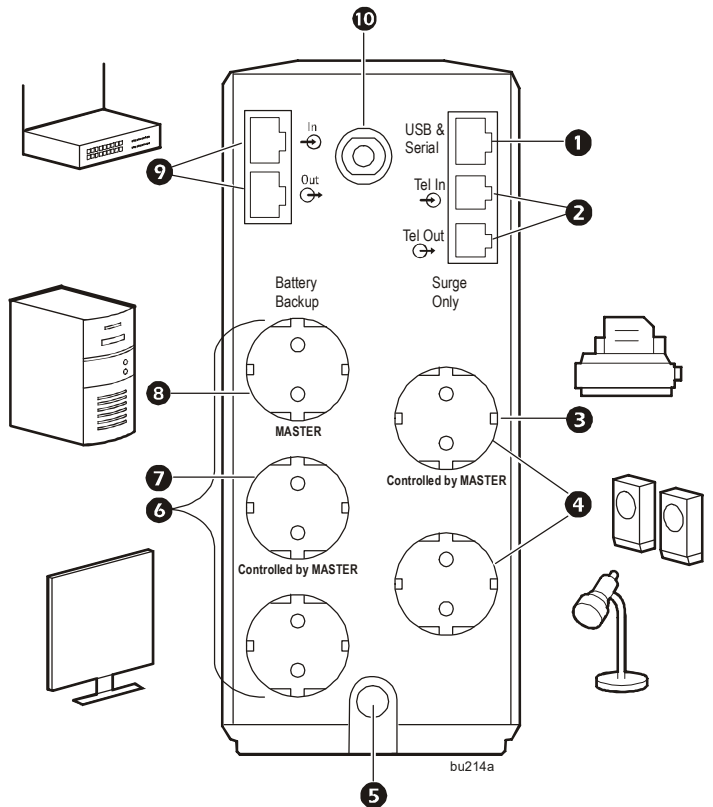

<b>1</b> Porta dati USB e seriale	Per utilizzare PowerChute Personal Edition, collegare il cavo software USB in dotazione o il cavo seriale (non incluso).
<b>2</b> Porte telefoniche	Collegare un cavo telefonico alla porta IN e un modem alla porta OUT.
<b>3</b> Prese di protezione contro le sovratensioni, controllate dalla presa principale	Queste prese forniscono protezione da sovratensioni durante un'interruzione di corrente. Queste prese si disconnettono dall'alimentazione di rete durante un'interruzione di corrente o nel caso in cui la presa principale vada in modalità Sleep.
<b>4</b> Prese di protezione contro le sovratensioni	Queste prese forniscono una protezione a tempo pieno contro le sovratensioni, quando l'unità è accesa o disattivata. Collegare una stampante, uno scanner o altri dispositivi che non richiedono la protezione della batteria di backup.
<b>5</b> Cavo di alimentazione AC.	Collegare il Back-UPS all'alimentazione di rete.
<b>6</b> Prese di backup della batteria con protezione contro le sovratensioni	Durante un'interruzione di corrente o altri problemi di utilità, le prese se forniscono l'alimentazione dalla batteria Back-UPS. Collegare apparecchiature essenziali come computer desktop, monitor di computer, modem o altri dispositivi sensibili ai dati a queste prese.
<b>7</b> Batteria Back-UPS, controllata dalla presa principale con protezione contro le sovratensioni	Durante un'interruzione di corrente o altri problemi di utilità, le prese se forniscono l'alimentazione dalla batteria Back-UPS.  Queste prese si disconnettono dall'alimentazione di rete durante un'interruzione di corrente o nel caso in cui la presa principale vada in modalità Sleep.  Collegare apparecchiature essenziali come computer desktop, monitor di computer, modem o altri dispositivi sensibili ai dati a queste prese.
<b>8</b> Presa principale	Collega il dispositivo principale a questa presa, nella maggior parte degli scenari, questo è il computer principale.
<b>9</b> Gigabit Ethernet porte protette da sovratensioni	Utilizzare un cavo Ethernet per collegare un modem alla porta In e un computer alla porta OUT.
<b>10</b> Interruttore automatico	Utilizzare per ripristinare il sistema dopo un sovraccarico o un cortocircuito.

# Funzionamento

## Funzione di risparmio energetico



Per risparmiare energia, configurare l'unità Back-UPS in modo che riconosca un dispositivo principale, quale un computer desktop o un ricevitore A/V, e le periferiche controllate, quali una stampante, degli altoparlanti o uno scanner. Quando il dispositivo principale viene portato in modalità Sleep o Standby oppure viene messo su OFF, anche i dispositivi controllati vengono spenti, in modo da risparmiare energia.

**Note:** Le apparecchiature che forniscono servizi di rete (come router, modem o stampanti wireless) non devono essere collegati alle prese controllate. Il Back-UPS Pro viene fornito con questa funzione di risparmio energetico DISABILITATA. Se si desidera utilizzare questa funzione, seguire le istruzioni seguenti:

**Abilitare la funzione di risparmio energetico.** Tenere premuti contemporaneamente MUTO e DISPLAY per due secondi. Back-UPS emette un segnale acustico per indicare che la funzione è attivata. L'icona della foglia sul display si accende.

**Disattivare funzione di risparmio energetico.** Tenere premuti contemporaneamente MUTO e DISPLAY per due secondi. Il Back-UPS emetterà un segnale acustico per indicare che la funzione è disabilitata. L'icona della foglia sul display si spegne.

**Impostazione della soglia.** La quantità di energia utilizzata da un dispositivo in modalità di standby o sospensione varia a seconda del dispositivo. Può essere necessario regolare la soglia alla quale la presa principale invia il segnale di spegnimento alle prese controllate.

1. Accertarsi che un dispositivo principale sia collegato alla presa principale. Portare tale dispositivo in modalità di standby o SOSPENSIONE, oppure spegnerlo.
2. Premere contemporaneamente DISPLAYE MUTO e tenerli premuti per sei secondi fino a quando l'icona della foglia non lampeggia tre volte e il Back-UPS emette tre segnali acustici.
3. Back-UPS ora riconosce il livello soglia del dispositivo principale e lo memorizza quale nuova impostazione della soglia.

## Display a risparmio energetico

L'interfaccia del display può essere configurata per essere illuminata in modo continuo, oppure per risparmiare energia, può essere configurata per spegnersi dopo un periodo di inattività.

1. Modalità a tempo pieno: Tenere premuto DISPLAY per due secondi. Il display si illumina e il Back-UPS emette un segnale acustico per confermare la modalità a tempo pieno.
2. Modalità di risparmio energetico: Tenere premuto DISPLAY per due secondi. Il display si spegne e il Back-UPS emette un segnale acustico per confermare la modalità di risparmio energetico. Durante la modalità di risparmio energetico, il display si illumina se viene premuto un pulsante, quindi si spegne dopo 60 secondi di inattività.

## Sensibilità dell'unità

Se il Back-UPS o gli apparecchi collegati appaiono troppo sensibili alla tensione di ingresso, può essere necessario regolare la tensione di trasferimento. Regola la sensibilità del Back-UPS per controllare quando passa all'alimentazione a batteria; maggiore è la sensibilità, più spesso il Back-UPS passa all'alimentazione a batteria.

1. Assicurarsi che il Back-UPS sia collegato all'alimentazione di rete, ma sia OFF.
2. Premere e mantenere premuto il bottone POWER per sei secondi. La BARRA CAPACITÀ di carico lampeggia, indicando che il Back-UPS è in modalità di programmazione.
3. Premere di nuovo Accensione per scorrere le opzioni del menu. Fermarsi alla sensibilità selezionata. Il Back-UPS emette un segnale acustico per confermare la selezione.

Sensibilità del generatore

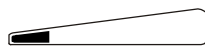

Bassa sensibilità

156-300 Vac

La tensione d'ingresso è estremamente bassa o alta. Non consigliato per i computer.

Predefinito



Sensibilità media (impostazione predefinita)

176-294 Vac

Il Back-UPS passa spesso all'alimentazione a batteria.

Carichi sensibili



Alta sensibilità

176-288 Vac

L'apparecchiatura collegata è sensibile alle fluttuazioni di tensione.

## Pulsanti del pannello frontale e interfaccia del display

Utilizzare i tre pulsanti sul pannello frontale del Back-UPS e l'interfaccia del display per configurare il Back-UPS.

### Pannello frontale

- ❶ Pulsante Muto
- ❷ Pulsante di ON/OFF
- ❸ Pulsante Display
- ❹ Interfaccia del display

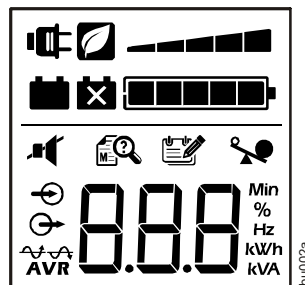
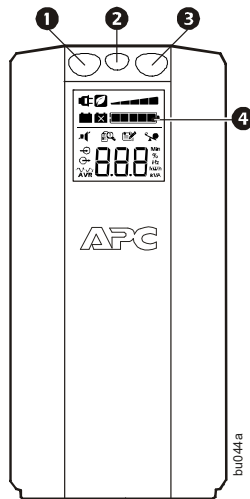

**On line:** Il Back-UPS sta fornendo energia condizionata alle apparecchiature collegate.



**Risparmio energetico:** Le prese Principale e Controllate sono abilitate, risparmiando energia quando il dispositivo principale entra in modalità di sospensione o standby



**Capacità di carico:** Il carico è indicato dal numero di sezioni illuminate, da uno a cinque. Ogni unità rappresenta il 20% del carico.



**Carica batteria:** Il livello di carica della batteria è indicato dal numero di sezioni illuminate. Quando tutti e cinque i blocchi sono illuminati, il Back-UPS è completamente carico. Quando un blocco è pieno, il Back-UPS sta per esaurire la sua capacità della batteria, l'indicatore lampeggia e il Back-UPS emette un segnale acustico continuo.



**Sovraccarico** La richiesta di potenza dal carico ha superato la capacità del Back-UPS.



**Evento:** Il contatore degli eventi mostra il numero di eventi verificatisi che hanno causato il passaggio del Back-UPS al funzionamento a batteria.



**Regolazione automatica della tensione:** Il Back-UPS può compensare tensioni di ingresso alte o basse.



Quando è illuminato, il Back-UPS sta compensando la bassa tensione di ingresso.



Quando è illuminato, il Back-UPS sta compensando l'elevata tensione di ingresso.



Tensione in ingresso.



Tensione di uscita.



**Eventi di sistema:** Il sistema ha rilevato un evento. Il numero dell'evento si accende sull'interfaccia del display. Vedere "Eventi di sistema" a pagina 7.



**Muto:** Se la linea attraverso l'icona dell'altoparlante è illuminata, l'allarme acustico è stato disattivato.



**Sostituzione della batteria:** La batteria non è collegata o sta per esaurirsi. Sostituire la batteria.





**Sulla batteria:** Il Back-UPS fornisce alimentazione di backup della batteria all'apparecchiatura collegata, emette quattro segnali acustici ogni 30 secondi.

# Avvisi ed eventi di sistema

## Avvisi sonori

<b>Quattro segnali acustici ogni 30 secondi</b>	Back-UPS funziona a batteria. Considerare di salvare qualsiasi lavoro in corso.
<b>Segnale acustico continuo</b>	La condizione di batteria scarica e l'autonomia della batteria è molto bassa. Salvare subito qualsiasi lavoro in corso, uscire da tutte le applicazioni aperte e spegnere il sistema operativo.
<b>Tono continuo</b>	Le uscite backup della batteria sono sovraccariche.
<b>Emette un suono per 1 minuto ogni 5 ore</b>	La batteria non è in grado di superare il test diagnostico automatico e deve essere sostituita.

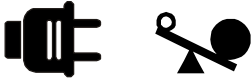
## Icone di eventi

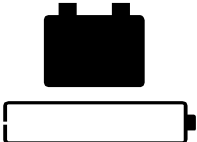
Se queste icone sono illuminate...	Questo potrebbe essere il problema
	Il Back-UPS funziona con l'alimentazione di rete, ma è sovraccarico. Scollegare uno dei dispositivi collegati al Back-UPS. Se l'icona Sovraccarico smette di lampeggiare, il Back-UPS non è più sovraccarico e continua a funzionare normalmente.
	Il Back-UPS funziona a batteria, ma è sovraccarico. Scollegare uno dei dispositivi collegati al Back-UPS. Se l'icona Sovraccarico smette di lampeggiare, il Back-UPS non è più sovraccarico e continua a funzionare normalmente.
	Il Back-UPS funziona con l'alimentazione di rete, ma la batteria non funziona correttamente. Contattare il servizio clienti APC per ordinare una batteria sostitutiva. Vedere "Sostituzione della batteria" a pagina 2.
	Il Back-UPS funziona a batteria e la carica della batteria si sta esaurendo. Spegnerne tutte le apparecchiature collegate per evitare di perdere i dati non salvati. Quando possibile, collegare il Back-UPS all'alimentazione di rete per ricaricare la batteria.





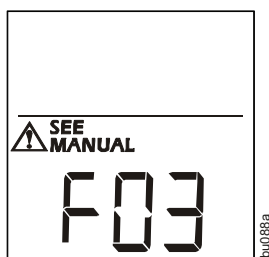







## Eventi di sistema

Il Back-UPS mostrerà sul display questi messaggi di guasto.



<b>F01</b>	Sovraccarico della batteria	Disattivare il Back-UPS. Scollegare le apparecchiature non essenziali dalle prese di backup della batteria e accendere il Back-UPS.
<b>F02</b>	Cortocircuito dell'uscita della batteria	Disattivare il Back-UPS. Scollegare le apparecchiature non essenziali dalle prese di backup della batteria e accendere il Back-UPS.
<b>F03</b>	Sovraccarico Xcap sulla batteria	Gli eventi F03-F09 non possono essere corretti dall'utente. Contattare il Supporto tecnico APC per assistenza.
<b>F04</b>	Morsetto corto	
<b>F05</b>	Stato di carica	
<b>F06</b>	Saldatura a relè	
<b>F07</b>	Temperatura	
<b>F08</b>	Condizione del ventilatore	
<b>F09</b>	Evento interno	

# Riferimento rapido pulsante funzione

Funzione	Pulsante	Tempo (secondi)	Stato dell'UPS	Descrizione
Alimentazione Accensione		0,2	Spento	Premere ALIMENTAZIONE per iniziare a ricevere l'alimentazione di rete in ingresso. Se l'alimentazione di rete in ingresso non è disponibile, il Back-UPS funziona con l'alimentazione a batteria.
Spegnimento		2	Attivo	Il Back-UPS non riceve alimentazione di rete in ingresso, ma fornisce protezione contro le sovratensioni.
Display Richiesta stato		0,2	Attivo	Verificare lo stato o la condizione del Back-UPS. Il display LCD si illumina per 60 secondi.
Tempo pieno/ Modalità di risparmio energetico		2	Attivo	Il display LCD si illumina e il Back-UPS emette un segnale acustico per confermare Modalità a tempo pieno. Il display LCD non si illumina e l'unità Back-UPS emette un segnale acustico per confermare la modalità di risparmio energetico. In modalità di risparmio energetico, il display LCD si illumina se viene premuto un pulsante, quindi si spegne dopo 60 secondi di inattività.
Muto Specifico dell'evento		0,2	Attivo	Disabilita eventuali allarmi acustici causati da un evento.
Stato generale Abilita/Disabilita		2	Attivo	Abilitare o disabilitare gli allarmi acustici. L'icona Muto si illumina e il Back-UPS emette un segnale acustico. La funzione Muto non si attiva a meno che il Back-UPS non funzioni a batteria.
Sensibilità		6	Spento	L'icona della capacità di carico lampeggia, indicando che il Back-UPS è in modalità programma. Utilizzare il pulsante ALIMENTAZIONE per scorrere tra Basso, Medio e Alto, fermarsi alla sensibilità selezionata. Il Back-UPS emette un segnale acustico per confermare la selezione. Vedere Configurazione per i dettagli.
Uscita Principale/ Controllata Abilita/ Disabilita		2	Attivo	L'icona della foglia non si accende per indicare che la funzione di uscita principale è disabilitata, o si accende per indicare che la funzione di uscita principale è abilitata. Il Back-UPS emette un segnale acustico.
Principale/Abilita calibrazione soglia		6	Attivo	Durante la calibrazione dell'impostazione della soglia, il dispositivo collegato alla presa principale deve essere spento o messo in modalità Standby o Sleep. Al termine, l'icona di risparmio energetico lampeggia 3 volte ed emette un segnale acustico 3 volte.
Autotest (manuale)		6	Attivo	Il Back-UPS esegue un test della batteria interna. Nota: Ciò avviene automaticamente all'ACCENSIONE del Back-UPS.
Azzeramento di eventi		0,2	Attivo	Quando la schermata Evento è visibile, tenere premuto DISPLAY, quindi premere accensione per cancellare il contatore degli eventi di utilità.
Ripristino dello stato		2	Evento	Dopo che un evento è stato identificato, premere ACCENSIONE per rimuovere l'indicazione visiva e tornare allo stato di standby.



# Risoluzione dei problemi

Problema	Possibile causa	Misura correttiva
<b>L'unità Back-UPS non si accende.</b>	Il Back-UPS non è collegato all'alimentazione di rete.	Assicurarsi che il Back-UPS sia collegato saldamente a una presa di corrente.
	L'interruttore è scattato.	Scollegare gli apparecchi non essenziali dal Back-UPS. Resettare l'interruttore. Ricollegare l'attrezzatura un elemento alla volta. Se l'interruttore scatta di nuovo, scollegare il dispositivo che ha causato lo scatto.
	La batteria interna non è collegata.	Collegare la batteria.
	La tensione di ingresso dell'utenza è fuori range.	Regolare la tensione di trasferimento e la gamma di sensibilità.
<b>Il Back-UPS non fornisce alimentazione durante un'interruzione di utility.</b>	Accertarsi che le apparecchiature essenziali non siano collegate a una presa SOLO PROTEZIONE DA SOVRATENSIONE.	Scollegare l'apparecchiatura dalla presa SOLO SOVRATENSIONI e ricollegarla a una presa di backup della batteria.
<b>Il Back-UPS funziona a batteria, mentre è collegato all'alimentazione utility.</b>	La spina è stata parzialmente estratta dalla presa a muro, la presa a muro non riceve più l'alimentazione di rete o l'interruttore è scattato.	Accertarsi che la spina sia completamente inserita nella presa a muro. Verificare che la presa a muro riceva l'alimentazione di rete controllandola con un altro dispositivo.
	Il Back-UPS sta eseguendo un autotest automatico.	Nessun intervento necessario
	La tensione di ingresso dell'utenza è fuori range, la frequenza è fuori range o la forma d'onda è distorta.	Regolare la tensione di trasferimento e la gamma di sensibilità.
<b>Il Back-UPS non fornisce la quantità prevista di tempo di backup.</b>	Le prese di backup della batteria potrebbero essere caricate completamente o in modo errato.	Scollegare l'apparecchiatura non essenziale dalle prese di backup della batteria e collegare l'apparecchiatura a prese SOLO PROTEZIONE DA SOVRATENSIONE.
	La batteria è stata scaricata di recente a causa di un'interruzione di corrente e non si è ricaricata completamente.	Caricare la cartuccia della batteria per 16 ore.
	La batteria ha raggiunto la fine della sua vita utile.	Sostituire la batteria.
L'indicatore SOSTITUIRE BATTERIA è acceso.	La batteria ha raggiunto la fine della sua vita utile.	Sostituire la batteria.
<b>L'indicatore SOVRACCARICO è acceso.</b>	L'apparecchiatura collegata al Back-UPS assorbe più energia di quella che può fornire il Back-UPS.	Scollegare l'apparecchiatura non essenziale dalle prese di backup della batteria e collegare l'apparecchiatura a prese SOLO PROTEZIONE DA SOVRATENSIONE.
<b>L'indicatore EVENTO DI SISTEMA è acceso, tutti gli indicatori del pannello frontale lampeggiano.</b>	È stato rilevato un errore interno.	Determinare l'errore interno rilevato facendo corrispondere il numero visualizzato sul display LCD con il messaggio di evento corrispondente (vedere Eventi di sistema) e contattare l'assistenza tecnica APC.
<b>Alcune prese non sono alimentate.</b>	L'alimentazione alle prese controllate è stata intenzionalmente interrotta.	Verificare che le periferiche corrette siano collegate alle prese controllate. Se questa funzione non è desiderata, disattivare le prese principali e controllate a risparmio energetico.
<b>Le prese controllate non forniscono alimentazione, anche se il dispositivo principale non è in modalità di sospensione.</b>	L'impostazione della soglia della presa principale potrebbe essere non corretta.	Regolare la soglia per quando la presa principale segnala lo spegnimento delle prese controllate.

# Specifiche

Modello	BR900G-GR
VA	900 VA
Carico massimo	540 W
Tensione nominale di ingresso	230 V
Intervallo di tensione di ingresso in linea	Da 176 V a 294 V
Regolazione automatica della tensione	188 V-216 V +11.2% 252 V-282 V -11.2%
Gamma di frequenza	50/60 Hz $\pm$ 1 Hz
Forma d'onda a batteria	Onda sinusoidale a gradini
Tempo di ricarica tipico	8 ore
Tempo di trasferimento	10 ms, massimo
Temperatura di esercizio	Da 0 a 40 °C (da 32 a 104 °F)
Temperatura ambiente	Da -5 a 45 °C (da 23 a 113 °F)
Dimensioni dell'unità	25 × 10 × 38,2 cm (9,8 × 3,9 × 15 pollici)
Unità di peso	11 kg (24 lbs)
Interfaccia	Seriale, USB
Autonomia a batteria	Vai a: <a href="http://www.apc.com">www.apc.com</a>
Batteria di ricambio	La cartuccia della batteria dura in genere dai 3 ai 5 anni. I fattori ambientali influiscono sulla durata della batteria. Temperature alte, alimentazione AC di scarsa qualità, nonché scariche brevi e frequenti riducono la durata della batteria. Per ordinare la cartuccia batteria sostitutiva APCRBC123, fare riferimento al sito Web di APC by Schneider Electric, <a href="http://www.apc.com">www.apc.com</a> . Riciclare le cartucce della batteria usate.
Umidità	Da 0 a 95% di umidità relativa, senza condensazione
Livello di inquinamento	2
Categoria di sovratensione	II
Sistema di distribuzione dell'alimentazione della rete elettrica applicabile	Sistema di alimentazione TN
Norma applicabile	IEC 62040-1
Codice di Protezione Internazionale	IP20



# Assistenza clienti internazionale APC by Schneider Electric

Per informazioni sull'assistenza clienti specifica per ogni Paese, fare riferimento al sito Web di APC by Schneider Electric all'indirizzo [www.apc.com](http://www.apc.com).

## Garanzia

La garanzia standard è applicabile per due (2) anni a partire dalla data di acquisto. La procedura standard di APC prevede la sostituzione dell'unità originale con un'unità ricondizionata in fabbrica. I clienti per i quali è necessaria la restituzione dell'unità originale a causa dell'assegnazione di etichette ai beni e di determinati piani di ammortamento devono comunicare tale esigenza al momento del primo contatto con un rappresentante dell'assistenza tecnica APC. APC spedisce l'unità sostitutiva una volta che l'unità difettosa è stata ricevuta dal reparto addetto alle riparazioni oppure tramite spedizione incrociata. Le spese di spedizione dell'unità ad APC sono a carico del cliente. APC si incarica del pagamento dei costi di spedizione via terra dell'unità sostitutiva al cliente.

## Assistenza

Se l'unità necessita di assistenza, non restituirla al rivenditore. Attenersi alla procedura riportata di seguito:

1. Per eliminare i problemi più comuni, fare riferimento alla sezione RISOLUZIONE DEI PROBLEMI del manuale.
2. Se il problema persiste, contattare l'assistenza clienti APC tramite il sito Web di APC all'indirizzo [www.apc.com](http://www.apc.com).
  - a. Prendere nota del numero del modello, del numero di serie e della data di acquisto. Il modello e i numeri di serie sono riportati sul pannello posteriore dell'unità e su alcuni modelli possono essere visualizzati nel display LCD.
  - b. Chiamare il servizio di assistenza clienti APC; un tecnico tenterà di risolvere il problema per telefono. In caso contrario, il tecnico fornirà un numero di autorizzazione per la restituzione dei materiali (numero RMA - Returned Material Authorization).
  - c. Se l'unità è in garanzia, le riparazioni saranno gratuite.
  - d. Le procedure per l'assistenza o la restituzione dei prodotti possono variare da paese a paese. Per le istruzioni specifiche per ogni paese, fare riferimento al sito [www.eeb.com](http://www.eeb.com) di APC.
3. Non utilizzare mai fiocchi di polistirolo come materiale d'imballo. Non utilizzare mai fiocchi di polistirolo come materiale d'imballaggio. I danni subiti durante il trasporto non sono coperti dalla garanzia. **Per l'UPS, SCOLLEGARE LA BATTERIA sempre prima della spedizione in conformità con le normative del Dipartimento dei trasporti (DOT) e IATA degli Stati Uniti.** La batteria può rimanere nell'unità.
4. Scrivere il numero RMA fornito dall'assistenza clienti all'esterno della confezione.
5. Spedire l'unità mediante pacco assicurato prepagato all'indirizzo fornito dall'assistenza clienti.