

Manuel d'utilisation Easy UPS en ligne Série SRVL Convertible baie/tour Durée d'autonomie étendue 6000VA SRVLP6KRIL

Consignes de sécurité importantes

INSTRUCTIONS A CONSERVER - Ce manuel contient des consignes importantes à respecter lors de l'installation et de l'entretien de l'onduleur.



Lisez attentivement ces instructions et examinez le matériel pour vous familiariser avec l'appareil avant de l'installer, de l'utiliser, de le réviser ou de l'entretenir. Les messages suivants peuvent apparaître dans ce document ou sur le matériel pour vous avertir des dangers éventuels ou pour rappeler une information qui clarifie ou simplifie une procédure.



Lorsque ce symbole est associé à une étiquette Danger ou Avertissement, cela signifie qu'il y a un risque d'électrocution pouvant entraîner des blessures corporelles en cas de non-respect des instructions.



Ce symbole est le symbole d'avertissement de sécurité. Il est utilisé pour vous alerter de risques éventuels de dommages corporels. Il est nécessaire de respecter tous les messages de sécurité écrits après ce symbole pour éviter toute blessure voire la mort.

DANGER

DANGER indique une situation de danger qui, si elle n'est pas évitée, **entraînera** la mort ou de graves blessures.

AVERTISSEMENT

AVERTISSEMENT indique une situation de danger qui, si elle n'est pas évitée, **peut entraîner** la mort ou de graves blessures.

ATTENTION

ATTENTION indique une situation de danger qui, si elle n'est pas évitée, **peut entraîner** des blessures légères ou modérées.

AVIS

AVIS est utilisé pour indiquer des pratiques non liées à des blessures physiques.

Consignes de manipulation du produit



<18 kg
<40 lb



18-32 kg
40-70 lb



32-55 kg
70-120 lb



>55 kg
>120 lb



Pour les applications professionnelles - Pas pour le grand public

Instructions de sécurité et informations générales

Inspectez le contenu du paquet à sa réception. Informez le transporteur et le revendeur en cas de dommage constaté.

Veuillez lire le Guide de sécurité fourni avec ce modèle avant d'installer l'onduleur.

- L'onduleur est conçu uniquement pour un usage intérieur.
- Respectez la réglementation nationale et locale relative aux installations électriques.
- Tous les câblages doivent être réalisés par un électricien qualifié.
- Toute modification apportée à cette unité sans l'accord préalable de APC by Schneider Electric peut entraîner une annulation de la garantie.
- N'utilisez pas cet onduleur s'il est exposé à la lumière directe du soleil, s'il est en contact avec des liquides ou dans des environnements très poussiéreux ou à forte humidité.
- N'utilisez pas l'onduleur à proximité de fenêtres ou de portes ouvertes.
- Utilisez uniquement les câbles d'alimentation secteur et de communication fournis avec l'onduleur.
- Cet équipement est lourd. Afin d'assurer la sécurité, adaptez systématiquement le mode de levage au poids de l'équipement.
- Assurez-vous que les grilles d'aération de l'onduleur ne sont pas obstruées. Laissez suffisamment d'espace pour une ventilation correcte.

Remarque : Laissez un dégagement minimum de 20 cm sur les quatre côtés de l'onduleur.

- Des informations supplémentaires sur la sécurité sont disponibles dans le Guide de sécurité fourni avec cet appareil.
- Le câble de mise à la terre de l'entrée de l'onduleur doit être correctement relié à la terre de l'équipement de service.
- Si l'alimentation en entrée de l'onduleur est fournie par un circuit dérivé distinct, le câble de mise à la terre doit être correctement à la terre du transformateur ou du générateur d'alimentation correspondant.

Sécurité électrique

- Lorsque la mise à la terre ne peut être vérifiée, déconnectez l'équipement de la prise secteur avant l'installation ou la connexion à d'autres appareils. Ne rebranchez le cordon d'alimentation qu'après avoir effectué toutes les autres connexions.
- Les connexions à la ligne d'alimentation (secteur) doivent être effectuées par un électricien qualifié.
- La ligne de terre de protection de l'onduleur conduit le courant de fuite provenant des périphériques de la charge (équipement informatique). Un conducteur isolé de mise à la terre doit être installé sur le circuit terminal de l'onduleur. Ce conducteur doit être de même gabarit et isolé avec le même matériau que les conducteurs du circuit terminal avec ou sans terre. Il doit être de couleur verte avec ou sans bande jaune.
- Le câble de terre doit être relié à la terre de l'équipement de service ou, si l'alimentation provient d'un circuit dérivé distinct, à la terre du transformateur ou du générateur d'alimentation correspondant.
- Lorsqu'une borne de terre séparée est utilisée, le courant de fuite d'un onduleur enfichable de type A peut dépasser 3,5 mA.
- Pour les modèles avec une entrée câblée, les connexions à la ligne d'alimentation (secteur) doivent être effectuées par un électricien qualifié.

Sécurité de la batterie

AVERTISSEMENT

RISQUE DE DANGER CHIMIQUE ET DE CHALEUR EXCESSIVE

- Remplacez les blocs-batteries externes au minimum tous les 10 ans ou à la fin de sa durée de vie, selon la première éventualité.
- Remplacez les blocs-batteries externes immédiatement quand l'onduleur indique que le remplacement de la batterie est nécessaire.
- Remplacez les blocs-batteries externes par des batteries du même type que celles installées à l'origine dans l'appareil.

Le non-respect de ces instructions peut entraîner des blessures graves, voire mortelles.

- L'entretien des modules de batterie doit être effectué ou supervisé par un spécialiste connaissant bien les batteries et les précautions requises. Ne laissez aucune personne non autorisée s'approcher des batteries.
- APC by Schneider Electric utilise des batteries au Lithium. Dans le cadre d'une utilisation et d'une manipulation normales, il n'y a aucun contact avec les composants internes de la batterie.
- Branchez directement le câble d'alimentation dans la prise murale. N'utilisez pas de parasurtenseur ou de rallonge.
- En règle générale, la batterie dure entre huit et dix ans. Les facteurs environnementaux influencent la durée de vie des batteries. Elle est raccourcie en cas de températures ambiantes élevées, de mauvaise alimentation secteur causant des décharges fréquentes de courte durée.

- Pour une performance optimale de la batterie, la température ambiante doit être maintenue entre 68 et 77 °F (20 et 25 °C).
- Cet équipement contient des tensions potentiellement dangereuses. Ne tentez pas de le démonter. L'unité ne contient aucun composant pouvant être réparé par l'utilisateur. Les réparations doivent uniquement être réalisées par les techniciens de maintenance ayant suivi une formation en usine.
- Maintenez les cellules et les batteries propres et sèches.
- Déchargez la source de recharge avant de connecter ou de déconnecter les bornes de la batterie.
- En cas de fuite d'une cellule, ne laissez pas le liquide entrer en contact avec la peau ou les yeux. En cas de contact, lavez abondamment la zone affectée avec de l'eau et consultez un médecin.
- Ne pas enfoncer des clous dans le bloc-batterie.
- Ne pas frapper le bloc-batterie avec un marteau.
- Ne pas marcher sur le bloc-batterie.
- Ne pas court-circuiter le bloc-batterie.
- Ne pas placer ou utiliser le bloc-batterie à proximité d'une source de chaleur ou d'un feu.
- Ne pas utiliser un bloc-batterie qui est tombé, est endommagé ou est déformé.
- Ne pas utiliser le bloc-batterie pour alimenter d'autres appareils.
- ATTENTION ! Avant d'installer ou de remplacer les batteries, enlevez les bijoux que vous portez, montre ou bagues par exemple. En cas de court-circuit, le courant haute tension circulant à travers des matériaux conducteurs peut provoquer des brûlures graves.
- ATTENTION ! Ne jetez pas de batteries dans un feu. Les batteries pourraient exploser.
- ATTENTION ! N'ouvrez pas et n'endommagez pas le boîtier de la batterie. Cela pourrait exposer les bornes des cellules, et poser un risque électrique.
- ATTENTION ! N'ouvrez pas et n'altérez pas physiquement les batteries. La substance libérée est dangereuse pour les yeux et la peau et elle peut être toxique.
- ATTENTION ! Les batteries défectueuses peuvent atteindre des températures dépassant les seuils de brûlure des surfaces tactiles.
- ATTENTION ! Éteindre l'onduleur avant de remplacer la batterie.
- ATTENTION ! Une batterie peut présenter un risque de décharge électrique et de court-circuit à courant élevé. Les précautions suivantes doivent être prises lorsque vous travaillez avec des batteries :
 - Débranchez la source de chargement avant de connecter ou de déconnecter les bornes de la batterie.
 - Ne pas porter d'objets métalliques, comme des montres et des bagues.
 - Ne posez pas d'outils ou d'objets métalliques sur les batteries.
 - Utilisez des outils dotés d'un manche isolé.
 - Portez des gants et des bottes en caoutchouc.
 - Déterminez si la batterie est reliée à la terre intentionnellement ou par inadvertance. Le contact avec une partie quelconque d'une batterie reliée à la terre peut provoquer une électrocution et des brûlures en raison du fort courant de court-circuit. On peut réduire le risque de tels dangers si les terres sont retirées, par une personne qualifiée, pendant l'installation et la maintenance.

Informations générales

- Recyclez toujours les batteries usagées.
- Recyclez les matériaux de l'emballage ou conservez-les afin de les réutiliser.
- Choisissez un emplacement assez stable et solide pour le poids combiné des appareils.
- Utilisez l'onduleur dans les limites environnementales indiquées.
- Veillez à rapporter la batterie usagée dans un lieu prévu pour le recyclage ou à la renvoyer chez Schneider Electric dans le carton d'emballage de la batterie de remplacement.

Avertissement sur les fréquences radioélectriques

Cet appareil est un onduleur de classe C3. Dans un environnement résidentiel, ce produit est susceptible de causer des interférences radio, et dans ce cas il est possible que l'utilisateur doive prendre des mesures supplémentaires pour éliminer ces interférences.

Description du produit

L'onduleur Easy UPS d'APC™ by Schneider Electric est un onduleur (UPS) de haute performance. Un onduleur aide à protéger les équipements électroniques raccordés en cas de coupure de courant, de baisse de tension, de sous-tension ou de surtension, aussi bien en cas de petites fluctuations d'alimentation que de fortes perturbations du réseau d'alimentation électrique. L'onduleur fournit en outre une alimentation de secours par batterie, en attendant le retour aux niveaux spécifiés de l'alimentation CA ou jusqu'à ce que les batteries soient complètement déchargées.

Ce manuel d'utilisation est disponible dans la boîte et sur le site Web d'APC by Schneider Electric, www.apc.com.







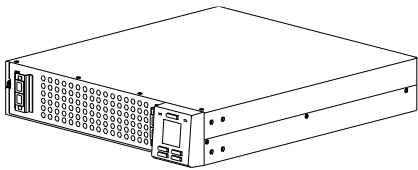
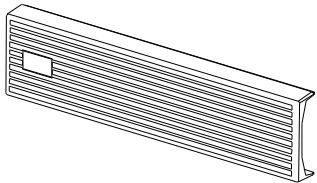
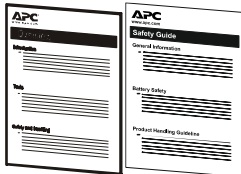

Contenu de l'emballage

Veuillez lire le guide de sécurité avant d'installer l'onduleur.

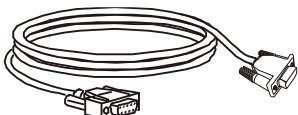
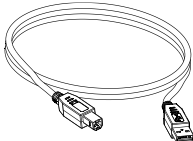
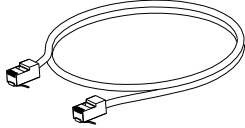
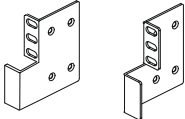
Inspectez l'onduleur à sa réception. Informez le transporteur et le revendeur si vous constatez des dommages.

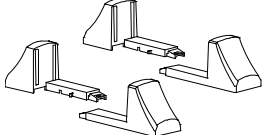
L'emballage est recyclable ; conservez-le donc pour réemploi ou jetez-le conformément à la réglementation en vigueur.

Remarque : Les numéros de modèle et de série se trouvent sur une petite étiquette située sur l'étiquette du produit.

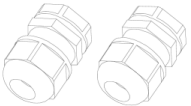
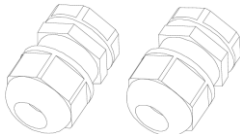
<p>Onduleur Easy UPS</p> 	<p>Panneau avant</p> 	
<p>Manuel d'utilisation & Guide de sécurité</p> 	<p>Logiciel de gestion PowerChute</p> 	
<p>Câble RS232</p> 	<p>Câble USB</p> 	<p>Câble RJ45</p> 
<p>Supports de montage en armoire</p>  <p>Vis à tête plate x 4</p> 	<p>Supports de stabilisation</p>  <p>Vis à tête cylindrique x 4</p> 	
<p>Câble de batterie (600 mm)</p> 	<p>Borne à anneau 90° x 8</p> 	
<p>M20 Bague anti-traction x 2</p> 	<p>M25 Bague anti-traction x 2</p> 	

Accessoires en option

Pour des accessoires optionnels, consultez le site Web d'APC by Schneider Electric, www.apc.com.

Caractéristiques

Spécifications environnementales

AVIS

RISQUE DE DOMMAGES

- L'onduleur ne doit être utilisé qu'à l'intérieur.
- Le lieu de l'installation doit être robuste pour résister au poids de l'onduleur.
- Évitez d'utiliser l'onduleur dans un environnement excessivement poussiéreux ou hors des limites de température ou d'humidité spécifiées.

Le non-respect de ces instructions peut causer des dommages à l'appareil.

Système de distribution électrique du réseau d'alimentation applicable	Système d'alimentation TN
Normes applicables	IEC 62040-1
Catégorie de surtension	II

Spécifications environnementales

Température	Fonctionnement	0 à 40 °C à charge nominale. 40 à 50 °C déclassé à 75% de la capacité de charge maximale.
	Stockage	-20 à 50 °C
Elevation	Fonctionnement	0 à 1 000 m : fonctionnement normal 1 000 m – 3 000 m : La capacité de charge diminue de 1 % pour chaque augmentation de 100m d'altitude. > 3 000 m : L'onduleur ne fonctionnera pas
	Stockage	0 - 15 000 m
Humidité		0 à 95 % d'humidité relative, sans condensation
Code de protection international		IP20
Degré de pollution		2

Caractéristiques physiques

	SRVLP6KRIL
Dimensions avec l'emballage Hauteur x Largeur x Profondeur	240 x 600 x 800 cm (9,45 x 28,03 x 31,50 po)
Dimensions sans l'emballage Hauteur x Largeur x Profondeur	86 x 438 x 695 mm (3,39 x 17,24 x 27,36 pouces) *D1=660mm, D2=795mm
Poids avec emballage	21,7 kg (47,84 lb)
Poids sans emballage	19,7 kg (43,43 lb)

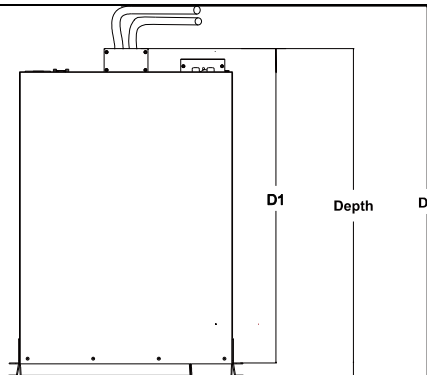

Spécifications d'entrée

	SRVLP6KRIL
Tension d'entrée nominale	230 V CA
Fréquence d'entrée	50±4 Hz ou 60 ± 4 Hz
Plage de tension d'entrée (charge à 100 %)	186 Vca – 300 Vca
Plage de tension d'entrée (charge à 60 %)	120 Vca – 300 Vca
Facteur de puissance d'entrée (charge résistive 100 %)	≥ 0,99
Connexion d'entrée	Bornier
Protection d'entrée	Disjoncteur d'entrée (50A, 240VCA)

Spécifications de sortie

	SRVLP6KRIL
Capacité	6000 VA / 6000W
Topologie	Double conversion en ligne
Facteur de puissance	1,0
Tension de sortie nominale	230 V CA
Autre tension programmable	220 Vca, 240 Vca
Efficacité à charge nominale en mode en ligne*	93.5% MAX
Efficacité à charge nominale en mode ECO*	97% MAX
Régulation de la tension de sortie	± 1% statique
Surcharge - Mode En ligne	100% < Charge nominale ≤ 110% : Alarme, transfert en mode dérivation après 10 min 110% < Charge nominale ≤ 130% : Alarme, transfert en dérivation après 1 min 130% < Charge Nominale : Alarme, transfert en mode dérivation après 1sec
Surcharge - Mode Batterie	100% < Charge nominale ≤ 110% : Alarme et arrêt après 30 sec 110% < Charge nominale ≤ 130% : Alarme et arrêt après 10 sec 130% < Charge Nominale : Panne et arrêt immédiat
Tension du chargeur	52,5 V
Courant de chargement**	20 A
Temps de chargement typique, jusqu'à 90%. (x1 SRVL48RMBP3U)	5 hrs
Distorsion de la tension de sortie - Mode En ligne et Mode Batterie	<ul style="list-style-type: none"> 1% max. pour un chargement linéaire complet, 4 % max. pour une charge RCD complète (100% VA, 0,8PF)
Fréquence – Mode En ligne	50 ± 4 Hz ou 60 ± 4 Hz
Fréquence – Mode Batterie	50 ± 0,1 Hz ou 60 ± 0,1Hz
Facteur de crête	3 : 1
Temps de transfert (Mode En ligne ↔ Mode Batterie)	0 ms
Forme d'onde	Onde sinusoïdale pure
Connexion de sortie	Bornier
Taux d'énergie de surtension	600J
Courant de court-circuit de sortie	50A(RMS), 200A(PIC)
Système d'alimentation de la sortie électrique	TN
Niveau de bruit***	< 57,5dBA @ 1 mètre
Dérivation	Dérivation interne
Durée d'autonomie à 100% de charge (x1 SRVL48RMBP3U)****	34 min
Durée d'autonomie à 50% de charge (x1 SRVL48RMBP3U)****	68 min
Port de communication de gestion	Port USB, port série RS232, emplacement pour carte à puce Windows family et Linux

*L'efficacité est maximale.

** Si la charge est >100%, le courant de chargement est réduit à 5 A.

*** 100% de charge avec une batterie pleinement chargée à 25 °C.

****Autonomie à titre de donnée de référence uniquement, à une température de 25°C. À mesure que les batteries vieillissent, les performances d'autonomie se dégradent naturellement.

Batterie de support

Modèle du bloc-batterie	SRVL48RMBP3U
Configuration	Batterie externe
Type	Lithium Ion
Capacité typique	4800 Wh
Tension nominale	48 V
Tension de chargement recommandée	52,5 V
Nombre de bloc-batteries maximal	3
Port de communication	RS485 (RJ45) pour la connexion de l'onduleur Easy UPS et d'un bloc-batterie Bus CAN (RJ11) pour la connexion de plusieurs bloc-batteries

Fonctions du panneau arrière

SRVLP6KRIL

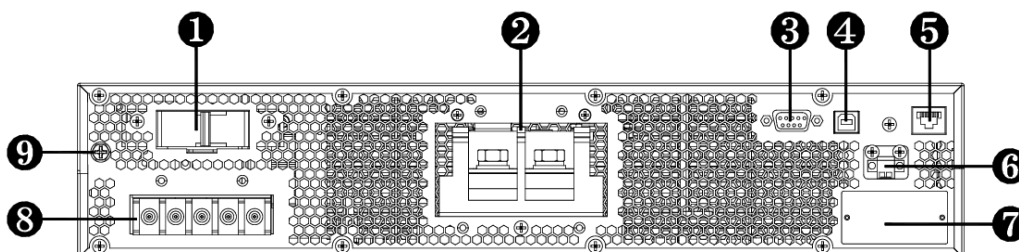

1	Disjoncteur d'entrée	6	Port EPO (connecteur d'arrêt d'urgence)
2	Bornier de la batterie	7	Emplacement intelligent pour carte
3	Port série RS232	8	Bornier (Bornes de sortie - Borne d'entrée de mise à la terre - Bornes d'entrée)
4	Port USB		
5	Port COM RS485 (RJ45)	9	Vis de mise à la terre

L'apparence de l'onduleur peut être différente de l'illustration.

Connecteurs de base



USB

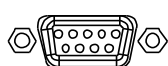

Port série



Intelligent
emplacement de carte







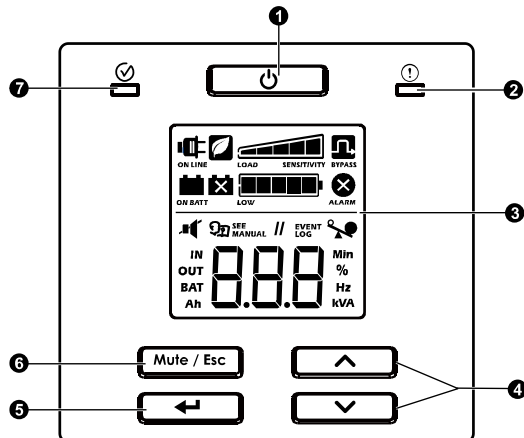

Un logiciel de gestion d'alimentation et des kits d'interface peuvent être utilisés avec l'onduleur.

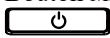
Utilisez uniquement les kits d'interface fournis ou approuvés par Schneider Electric.











Caractéristiques de l'écran du panneau frontal

Ces modèles d'onduleurs Easy UPS sont équipés d'un écran LCD intuitif et configurable. Cet écran complète l'interface logicielle car les deux communiquent des informations similaires et peuvent être utilisés pour configurer les paramètres de l'onduleur Easy UPS.



1 	Bouton MARCHÉ/ARRET	<ul style="list-style-type: none"> Appuyez sur ce bouton pour mettre en marche l'onduleur. Appuyez sur ce bouton et maintenez-le enfoncé jusqu'à ce qu'un bip soit émis pour arrêter l'onduleur. Appuyez sur ce bouton pour réinitialiser les alarmes.
2 	Voyant Major Alarm (Alarme)	Ce voyant LED d'alarme s'allume en rouge lorsque l'onduleur détecte une erreur interne et clignote en rouge pour les notifications de l'onduleur. Voir « Alarmes et notifications » à la page 21 dans ce manuel.
3	Écran LCD	Les options de l'interface d'affichage sont visibles sur cet écran LCD. Appuyez sur le bouton  ou  pour activer l'écran LCD, si l'écran n'est pas éclairé.
4	Bouton HAUT/BAS  	Appuyez sur ces deux boutons pour faire défiler les options du menu principal et les écrans d'affichage.
5	Bouton ENTREE 	Appuyez sur ce bouton pour accéder au menu ou pour sélectionner un élément/une valeur du menu pendant la navigation.
6	Bouton MUET/ÉCHAP 	<ul style="list-style-type: none"> Pour acquiescer les alarmes sonores et les inhiber temporairement. Si l'alarme n'est pas supprimée, voir « Alarme sonore » à la page 21 pour plus de détails dans ce manuel. Pour quitter un sous-menu et revenir au menu principal.
7 	LED d'état	Le voyant LED Statut s'allume en vert sous tension. Ce voyant LED indique deux états différents d'alimentation de sortie : <ul style="list-style-type: none"> Sortie désactivée : Le voyant LED clignote. Appuyez sur le bouton MARCHÉ/ARRET pour activer l'alimentation de sortie. Sortie alimentée : Le voyant LED s'allume en vert en continu.

Icônes de l'écran LCD

 ON LINE	<p>Sur secteur : L'onduleur utilise l'alimentation secteur et réalise une double conversion pour alimenter l'équipement connecté.</p>
 ON BATT	<p>Sur batterie : L'onduleur alimente les équipements connectés sur batterie. Remarque : Cette icône clignotera lorsque la communication entre le bloc-batterie externe et l'onduleur est en cours et ne s'allumera plus une fois lorsque la communication a été effectuée.</p>
 	<p>Remplacement de la batterie : La batterie n'est pas bien raccordée ou la batterie est proche de la fin de sa durée de vie et doit être remplacée.</p>
 BYPASS	<p>Dérivation : L'onduleur est en mode dérivation et les équipements connectés reçoivent directement l'alimentation du secteur. Le fonctionnement en mode de dérivation est le résultat d'un événement interne à l'onduleur ou d'une surcharge. Le fonctionnement sur batterie n'est pas disponible tant que l'onduleur est en mode Dérivation. Voir « Alarmes et notifications » à la page 21 dans ce manuel.</p>
 	<p>Mode économie d'énergie : Cette icône combinée à l'icône du mode Dérivation, indique que l'onduleur fonctionne en mode économie d'énergie. L'équipement connecté va recevoir l'alimentation secteur directement tant que la tension et la fréquence d'entrée sont dans les limites configurées.</p>
 ALARM	<p>Alarmes système : Une erreur interne a été détecté. Voir « Alarmes et notifications » à la page 21 dans ce manuel.</p>
 	<p>Surcharge : Les équipements connectés à l'onduleur utilisent une alimentation supérieure à l'alimentation nominale. Remarque : Cette icône clignotera lorsque la communication entre le bloc-batterie externe et l'onduleur est en cours et ne s'allumera plus une fois lorsque la communication a été effectuée.</p>
 LOW	<p>Charge de la batterie : Le niveau de charge de la batterie est indiqué par le nombre de barres illuminées. Lorsque les cinq blocs sont illuminés, la batterie est complètement chargée. Chaque barre représente environ 20 % de la charge de la batterie. L'icône LOW s'affiche uniquement lorsque la batterie est déchargée jusqu'à l'état de batterie faible en mode batterie.</p>
 LOAD SENSITIVITY	<p>Niveau de charge : Le pourcentage de charge est indiqué par le nombre de barres de charge illuminées. Chaque barre représente environ 20 % de la capacité de charge maximale.</p>
 	<p>Muet : Une ligne illuminée à travers l'icône indique que l'alarme sonore est désactivée.</p>
 SEE MANUAL	<p>Alarme ou notification : L'onduleur a détecté une erreur interne ou l'onduleur est en mode Configuration. Voir « Alarmes et notifications » à la page 21 dans ce manuel.</p>
EVENT LOG	<p>Événement : L'icône s'allume lorsque l'utilisateur visualise le journal des événements.</p>

Installation en tour

ATTENTION

RISQUE DE CHUTE DE L'ÉQUIPEMENT

- L'onduleur Easy UPS est lourd.
- Afin d'assurer la sécurité, adaptez systématiquement le mode de levage au poids de l'équipement.
- Ne soulevez pas l'onduleur Easy UPS en tenant l'écran du panneau frontal.
- Veillez à ce que les supports de stabilisation soient installés avec l'onduleur Easy UPS dans le sens de la tour.

Le non-respect de ces instructions peut endommager l'équipement ou entraîner des blessures légères ou modérées.

Rotation de l'écran du panneau frontal

①

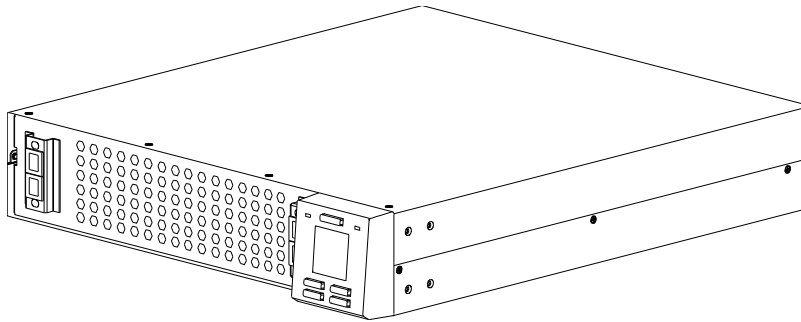

② Retirez l'écran LCD de l'onduleur.

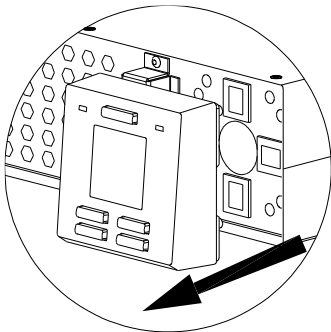

③ Tournez-le 90 degrés vers la droite.

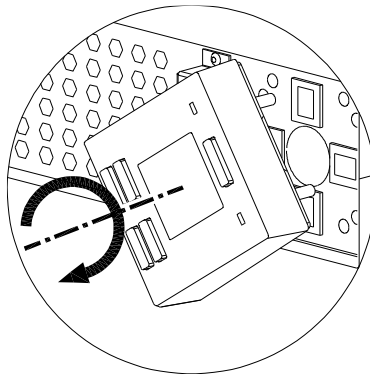

④ Rebranchez l'écran LCD sur l'onduleur.

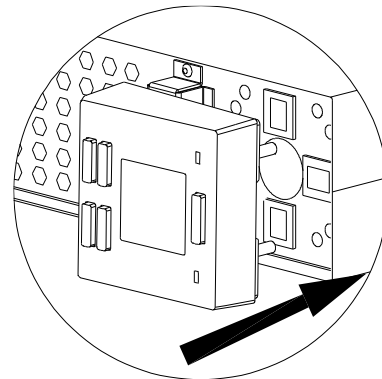

⑤

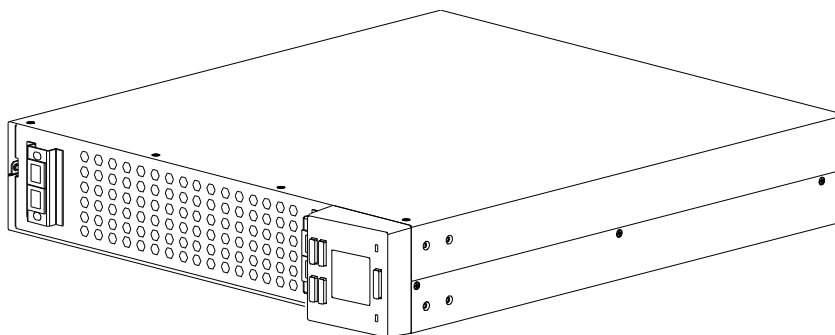

Installation des supports de stabilisation

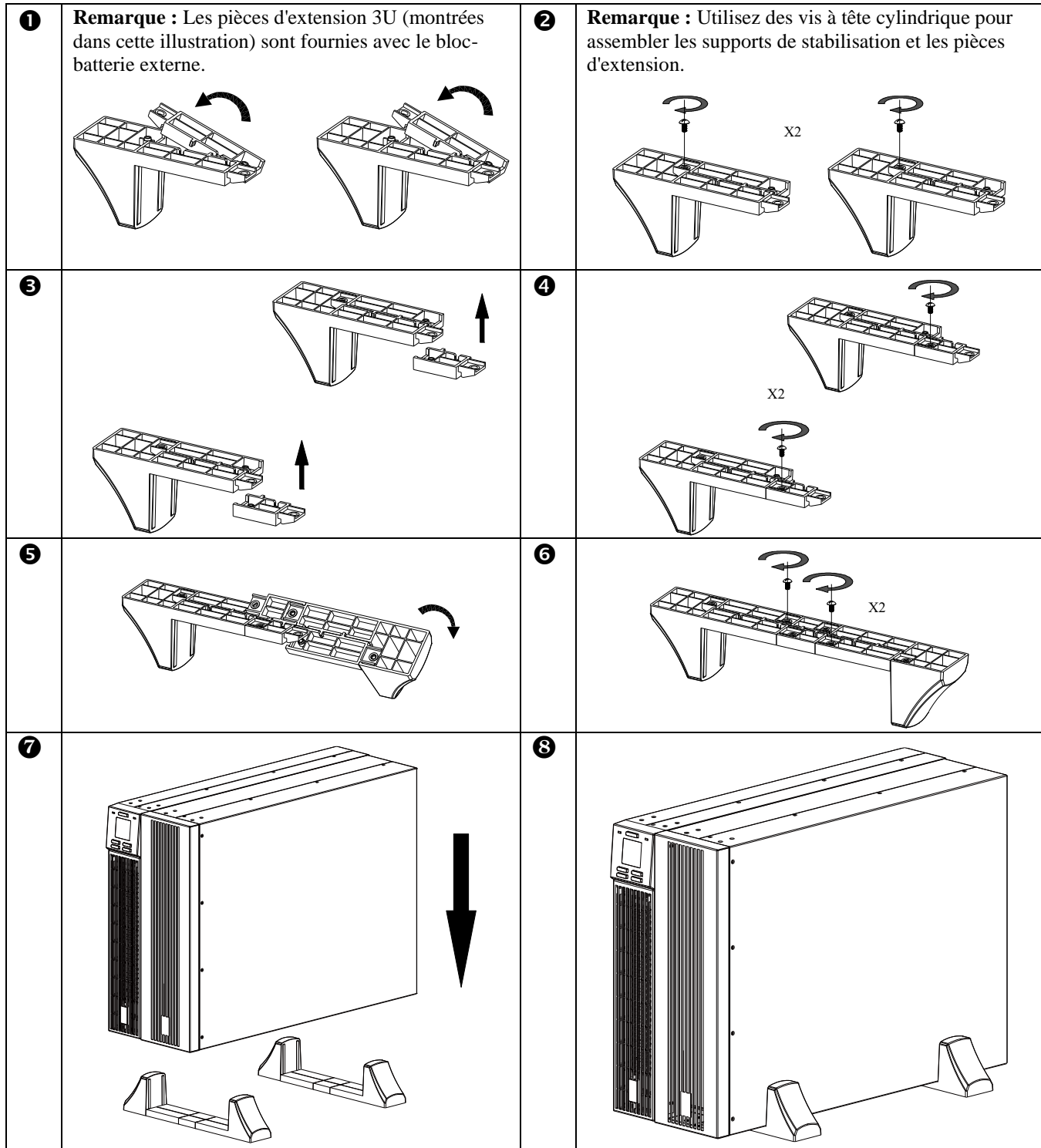

REMARQUE : Maintenez une distance d'environ 70 mm du bord de l'unité lors de l'installation des supports de stabilisation sur un onduleur Easy UPS.

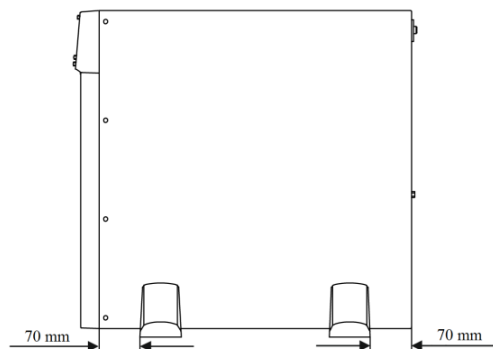

Installation en baie

⚠ ATTENTION

RISQUE DE CHUTE DE L'ÉQUIPEMENT

- Cet équipement est lourd.
- Afin d'assurer la sécurité, adaptez systématiquement le mode de levage au poids de l'équipement.
- Utilisez toujours le nombre recommandé de vis pour fixer solidement les supports sur l'onduleur.
- Utilisez toujours le nombre recommandé de vis pour fixer l'onduleur sur la baie.
- Installez toujours l'onduleur dans la partie inférieure du rack.
- Installez toujours le bloc-batterie externe au-dessous de l'onduleur dans la baie.

Le non-respect de ces instructions peut endommager l'équipement ou entraîner des blessures légères ou modérées.

- Avant d'installer le bloc-batterie dans la baie de 19 pouces, assurez-vous que la baie est déjà installée dans l'étagère.
- Assurez-vous que l'étagère installée peut supporter le poids du Système d'Alimentation Sans Coupure et/ou du bloc-batterie. Autrement, installez un kit de rail optionnel (SRVRK1 pour UPS, SRVRK2 pour SRVL48RMBP3U) qui peut être acheté séparément.

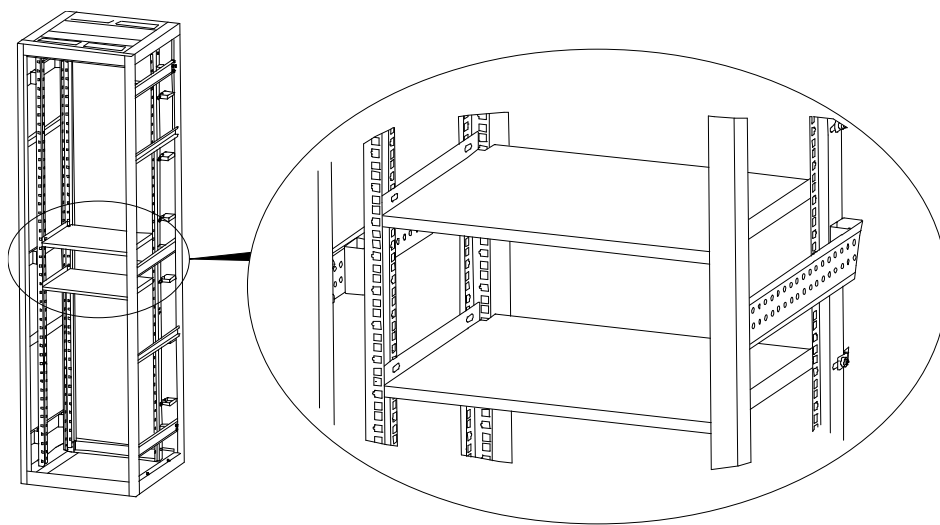

Suivez les instructions ci-dessous pour fixer et positionner le bloc-batterie dans la baie de 19 pouces.

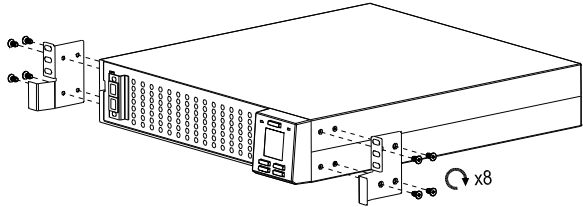
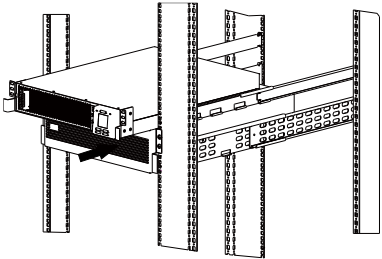
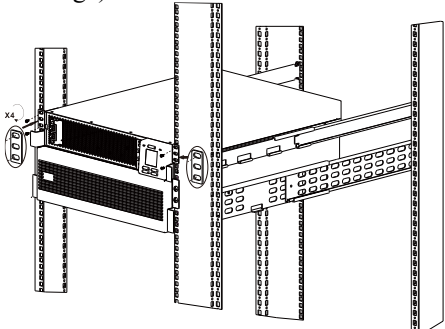
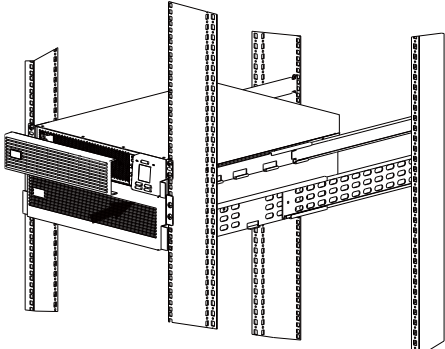
<p>1 Installez les supports de montage en baie avec les vis à tête plate.</p> 	<p>2 Soulevez le module de l'onduleur Easy UPS et insérez-le dans la baie.</p> 
<p>3 Fixez le module de l'onduleur Easy UPS sur la baie à l'aide des vis, des écrous et des rondelles (non fournis dans l'emballage).</p> 	<p>4 Remettez le panneau frontal.</p> 

Câblage

Le câblage doit être réalisé par un électricien qualifié. Respectez la réglementation nationale et locale relative aux installations électriques.

Câblage d'entrée/sortie

AVIS

RISQUE DE DOMMAGES

- N'utilisez pas cet onduleur pour une configuration d'entrée à deux phases (ligne à ligne).
- L'onduleur nécessite une connexion neutre pour fonctionner correctement. Le fonctionnement sans neutre peut endommager l'unité ou la charge connectée.

Le non-respect de ces instructions peut causer des dommages à l'appareil.

Installez un disjoncteur magnétique 50 Amp pour courant de secteur.

Utilisez des fils de 6 mm² (ou #10 AWG) de type 105°C.

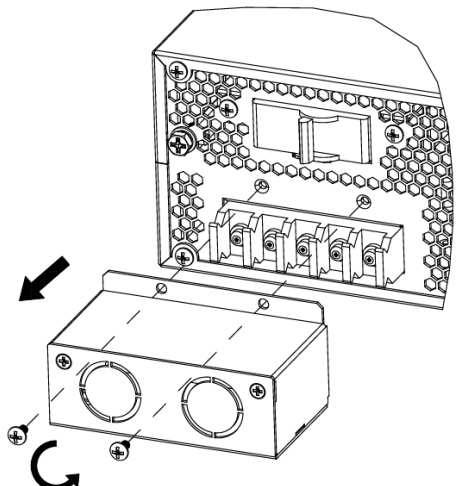
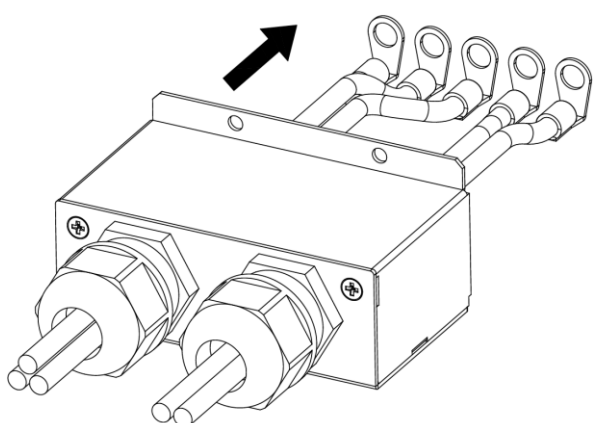
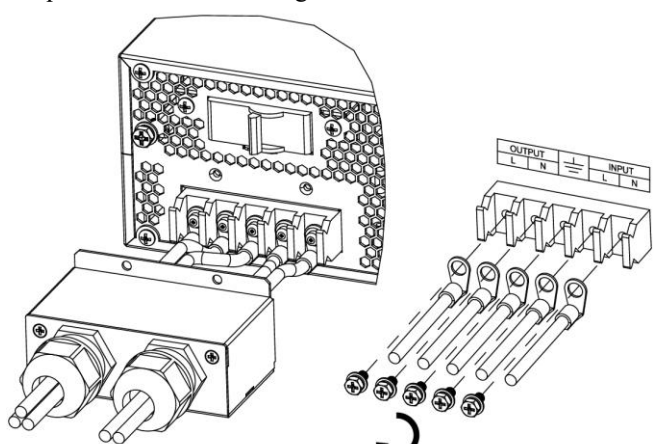
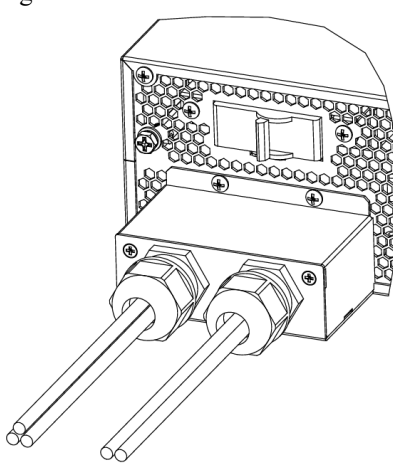
<p>1 Retirez le couvercle des bornes avec 2 vis.</p> 	<p>2 Installez les câbles sur les bornes à anneau à 90°.</p> 
<p>3 Fixez les bornes à anneau assemblées sur les bornes d'entrée/sortie de l'onduleur avec des vis comme indiqué dans le tableau ci-dessous. Torque recommandée : 10kgf.cm</p> 	<p>4 Installez le couvercle des bornes d'entrée/sortie dans la position d'origine avec deux vis.</p> 

Connexion du bloc-batterie à l'onduleur Easy UPS

⚠ ATTENTION

RISQUE DE DÉCHARGE ÉLECTRIQUE

- Tous les travaux électriques doivent être réalisés par un électricien qualifié.
- Assurez-vous que le fil de terre est bien fixé.
- Évitez de court-circuiter les bornes de la batterie.
- Ne portez pas de bijoux lorsque vous utilisez des équipements électriques.

Le non-respect de ces instructions peut entraîner des blessures légères.

Connecter un bloc-batterie (SRVL48RMBP3U) à l'onduleur Easy UPS

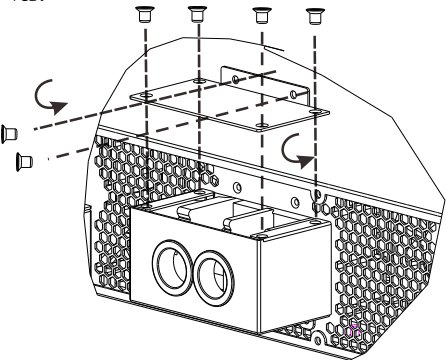
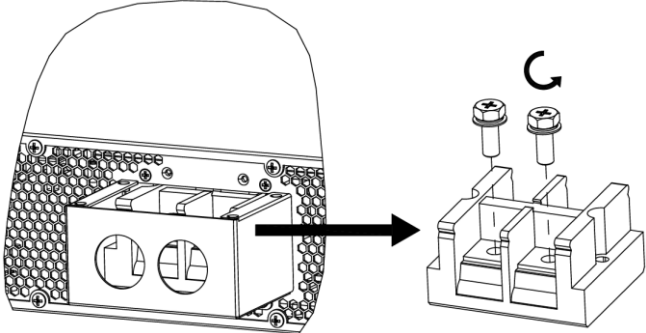
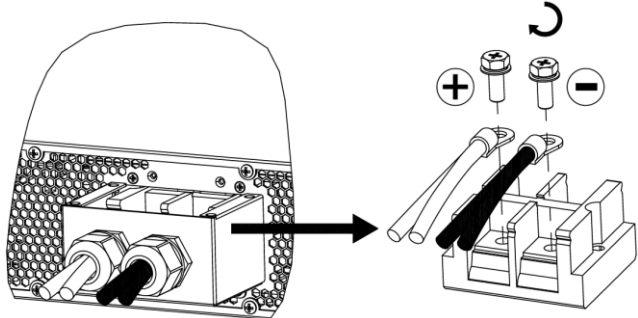
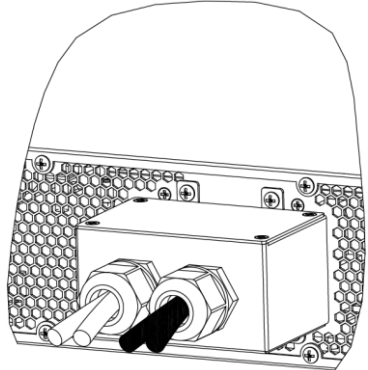
<p>1 Retirez le couvercle du terminal de la batterie de l'onduleur avec les 6 vis.</p> 	<p>2 Retirer les vis de la borne de la batterie de l'onduleur.</p> 
<p>3 Connectez le câble de la batterie (fourni dans l'emballage de l'onduleur) au connecteur de la batterie de l'onduleur. Câble rouge vers la borne positive (+). Câble noir vers la borne négative (-). Assurez-vous que les vis sont serrées avec un couple de 16 kgf.cm.</p> 	<p>4 Remettez le couvercle des bornes de la batterie dans la position d'origine.</p> 

- 5** a. Connectez l'onduleur Easy UPS au bloc-batterie (SRVL48RMBP3U) à l'aide du câble de batterie fourni avec l'onduleur. Utilisez les vis fournies pour fixer la pince du connecteur de batterie au bloc-batterie.
b. Connectez le fil de terre fourni au bloc-batterie, assurez-vous que la vis de terre est serrée au maximum (couple de serrage : 12 kgf.cm).

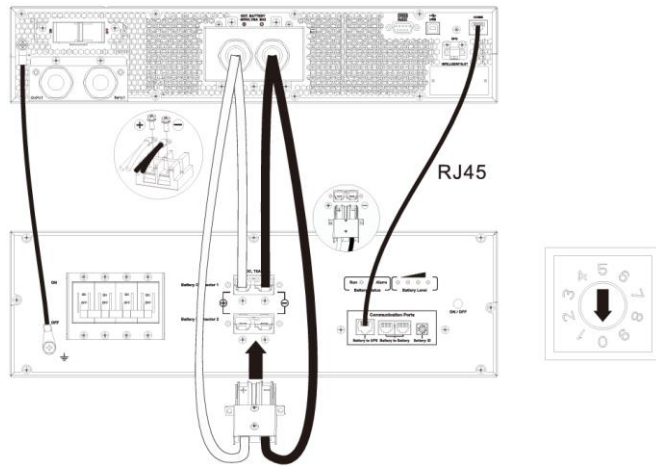

- 6** a. Branchez une extrémité du câble COM (câble RJ45 fourni avec l'onduleur) sur le port COM BMS du bloc-batterie.
b. Branchez l'autre extrémité du câble COM sur le port COM BMS de l'onduleur.
c. Réglez le commutateur ID sur « 0 ».

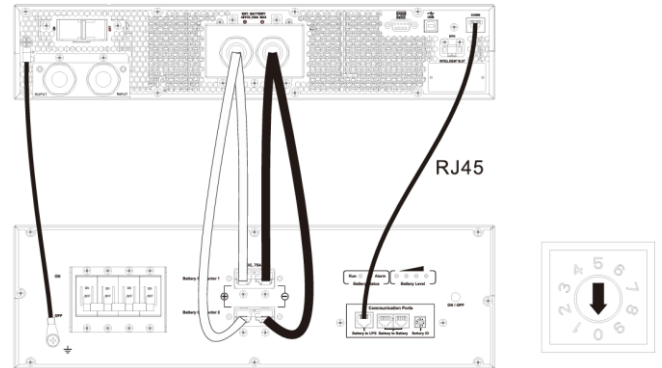

- 7** Allumez le disjoncteur.

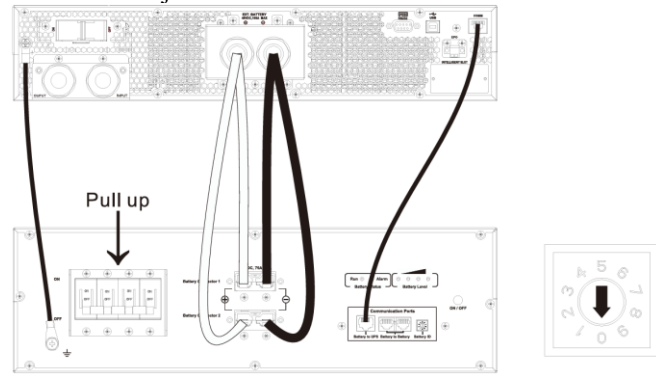

REMARQUE 1 : SRVL48RMBP3U ne peut être utilisé qu'avec les onduleur Easy UPS de la série 6000VA.

REMARQUE 2 : Si l'onduleur ne sera pas utilisé pendant un certain temps, arrêtez et éteignez le disjoncteur du bloc-batterie externe.

REMARQUE 3 : Lors du remplacement du bloc batterie, veuillez éteindre l'onduleur et couper le disjoncteur de la batterie.

Connecter plusieurs bloc-batteries

Pour prolonger la durée de fonctionnement, connectez des bloc-batteries supplémentaires..

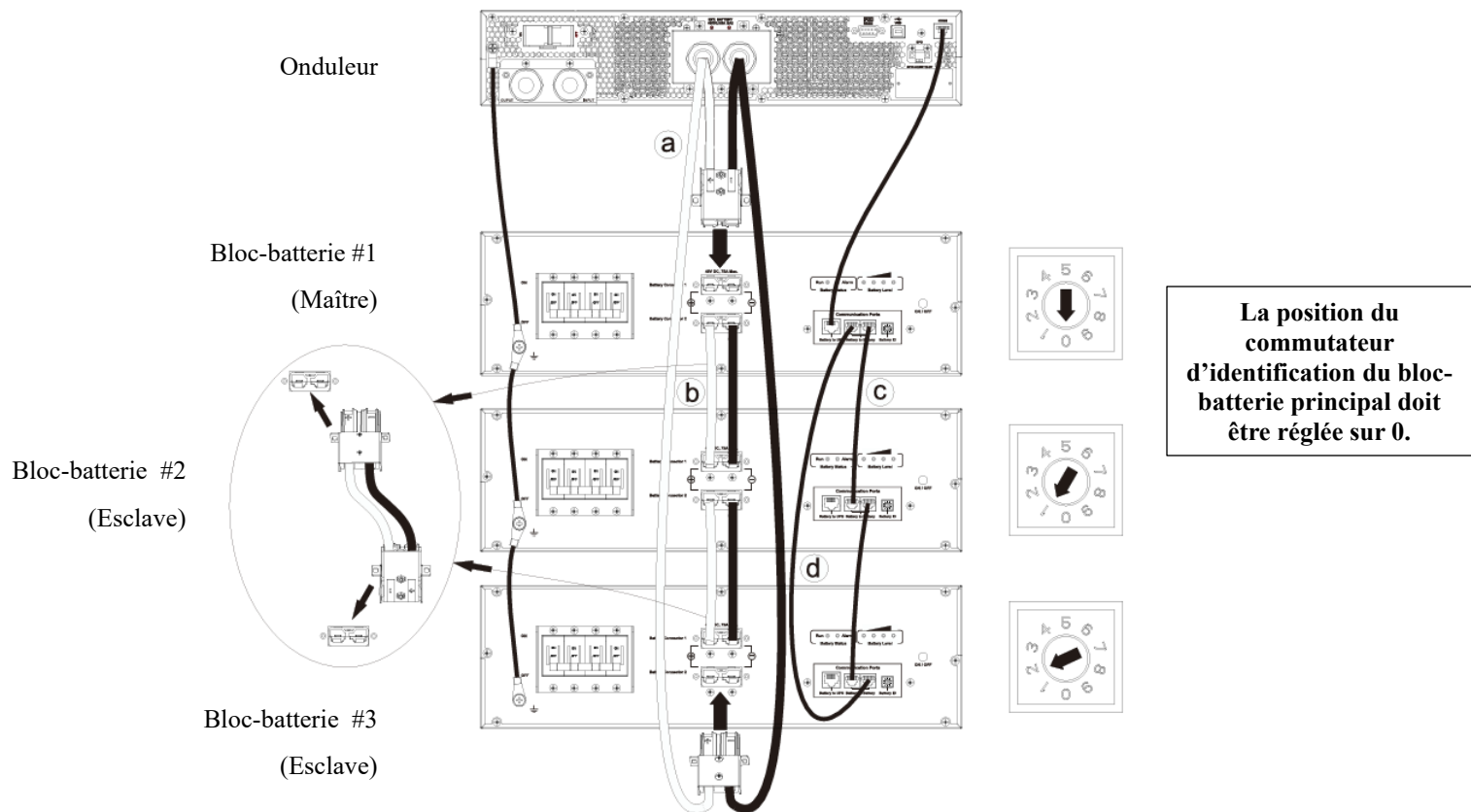

1. Branchez une extrémité du câble de la batterie **a** sur les prises du connecteur de la batterie de l'onduleur et l'autre extrémité sur la prise CON 1 du bloc-batterie. Veillez à bien connecter le fil de la terre.
2. Branchez une extrémité du câble COM (câble RJ45 fourni avec l'onduleur) sur le port COM **1** du bloc-batterie #1. Branchez l'autre extrémité sur le port de communication BMS de l'onduleur. Le bloc-batterie #1 est également appelé « maître » et communique directement avec l'onduleur. Les autres bloc-batteries sont appelés « esclaves » et communiquent avec l'onduleur via le bloc-batterie #1.
3. Branchez une extrémité du câble de la batterie **b** sur la prise CON 2 du bloc-batterie #1 et l'autre extrémité sur la prise CON 1 du bloc-batterie #2. Veillez à bien connecter le fil de la terre.
4. Branchez une extrémité du câble RJ11 **c** (fourni avec le bloc-batterie) sur le port d'extension de capacité de la batterie du bloc-batterie #1 et l'autre extrémité sur le port d'extension de capacité de la batterie du bloc-batterie #2.
5. Répétez les étapes 3 et 4 pour connecter le bloc-batterie #2 et le bloc-batterie #3.
6. **d** Branchez une extrémité du câble RJ11 (fourni avec le bloc-batterie) sur le port d'extension de capacité de la batterie du bloc-batterie #3 (dernier pack de batteries connecté) et l'autre extrémité sur le port d'extension de capacité de la batterie du bloc-batterie #1.
7. Définissez le code d'identification des bloc-batteries en faisant tourner le disque du commutateur d'identification. Le commutateur d'identification du bloc-batterie principal doit être réglé sur « 0 ». Utilisez des nombres aléatoires de 1 à 9 pour configurer l'identification des bloc-batteries esclaves. Attribuez un identificateur unique à chaque bloc-batterie pour la mise en parallèle des bloc-batteries.

REMARQUE 1 : Un maximum de 3 bloc-batteries externes peuvent être connectés à l'onduleur en fonction de la capacité de charge de l'onduleur Easy UPS.

REMARQUE 2 : **a** sont les câbles de la batterie qui sont fournis dans l'emballage de l'onduleur.

b est le câble de la batterie, **c** et **d** est le câble RJ11 qui sont fournis avec les bloc-batteries.

REMARQUE 3 : Lorsqu'un nouveau bloc-batterie est connecté en parallèle au bloc-batterie principal, le nouveau bloc-batterie sera automatiquement mis en parallèle lorsque l'état de charge (SOC) du bloc-batterie principal et du nouveau bloc-batterie est de 100 %. Jusqu'à ce que l'état de charge des deux bloc-batteries atteigne 100%, le nouveau bloc-batterie sera seulement chargé et ne partagera pas la charge si l'onduleur passe en mode Batterie pendant cette période.

Démarrage

⚠ ATTENTION

RISQUE DE DÉCHARGE ÉLECTRIQUE

- Respectez la réglementation nationale et locale relative aux installations électriques.
- Tous les travaux électriques doivent être réalisés par un électricien qualifié.
- Mettez cet équipement complètement hors tension avant toute intervention.
- Mettez le disjoncteur du circuit externe en position d'arrêt. Effectuez les procédures de consignation.
- Utilisez des sections de câbles et des connecteurs conformes aux réglementations nationales et locales.
- Ne portez pas de bijoux lorsque vous utilisez des équipements électriques.

Le non-respect de ces instructions peut entraîner des blessures légères ou modérées.

Connexion de l'alimentation et de l'équipement à l'onduleur

1. Connectez l'équipement à l'onduleur Easy UPS. N'utilisez aucune rallonge.
2. Connectez l'alimentation secteur d'entrée à l'onduleur Easy UPS.
3. Activez l'alimentation secteur d'entrée. Le panneau d'affichage de l'onduleur Easy UPS s'allume si l'alimentation secteur est disponible.

Faire démarrer le système.

Appuyez sur le bouton MARCHÉ/ARRÉT pendant une seconde. Relâchez lorsqu'un bip est émis. L'onduleur démarre.

- La batterie se charge à 90 % de sa capacité lors des cinq premières heures de fonctionnement normal.
- **Ne comptez pas** sur une autonomie complète sur batterie pendant cette période de chargement initiale.

Démarrage à froid de l'onduleur

Utilisez la fonction de démarrage à froid pour alimenter l'équipement connecté à partir des batteries de l'onduleur.

Appuyez sur le bouton MARCHÉ/ARRÉT. Le panneau d'affichage s'allume. Appuyez à nouveau sur le bouton MARCHÉ/ARRÉT pour fournir une alimentation par batterie à l'équipement connecté.

Éteignez l'onduleur

Appuyez sur le bouton MARCHÉ/ARRÉT pendant une seconde. Relâchez lorsqu'un bip est émis. L'onduleur s'éteint et l'écran LCD s'éteint après 2 minutes. Assurez-vous que l'écran LCD n'est pas allumé avant de redémarrer l'onduleur.

Connexion et installation du logiciel de gestion de l'onduleur PowerChute™

L'onduleur Easy UPS en ligne est livré avec le logiciel de gestion de l'onduleur PowerChute™ pour l'arrêt automatique du système d'exploitation, la surveillance de l'onduleur, le contrôle de l'onduleur et les relevés énergétiques. Le diagramme suivant est une représentation d'une installation serveur type.

1. Connectez le câble USB depuis l'arrière de l'onduleur à l'appareil protégé, par exemple un serveur.
Remarque : Un pilote USB est requis pour communiquer avec PowerChute via USB. Pour obtenir plus d'informations, reportez-vous à l'article FA000223363 de la base de connaissances sur le site Web d'APC (<https://www.apc.com/us/en/faqs/home>).

2. Pour un serveur ou un autre appareil avec un système d'exploitation, téléchargez et installez la dernière version de PowerChute Serial Shutdown sur <https://www.apc.com/pcss>. PowerChute Serial Shutdown prend en charge l'arrêt progressif en cas de panne de courant prolongée.

Remarque : PowerChute est une application 64 bits uniquement et ne pourra pas être installée sur un système d'exploitation 32 bits.

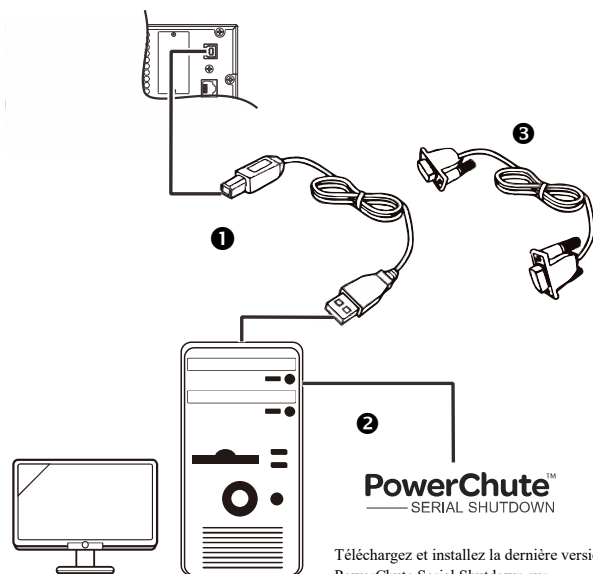

3. Un port série intégré est également disponible pour des options de communication supplémentaires avec un câble série.

Remarque : RS232 et USB ne peuvent pas être utilisés en même temps.



Fonctionnement















Paramètres d'affichage de l'onduleur

Naviguez à l'aide du bouton  ou  de l'écran, afin de voir les données affichées sur l'écran LCD, comme indiqué dans le tableau.

Paramètre	Unités	Icônes d'indication
Tension de sortie	V c.a.	SORTIE, V
Fréquence de sortie	Hz	SORTIE, Hz
Tension d'entrée	V c.a.	ENTRÉE, V
Fréquence d'entrée	Hz	ENTRÉE, Hz
Tension de la batterie	Vcc	BAT, V
Température ambiante	° C	NOMBRE, C
Courant de la batterie	A	BAT, A
État de la charge de la batterie	%	BAT, %
Niveau de charge en pourcentage (maximum de Watts ou	%	SORTIE, %
Niveau de charge en kVA	kVA	SORTIE, kVA
Capacité totale en Ah de la batterie connectée	Ah	BAT, Ah
Autonomie de fonctionnement restante sur batterie	minutes	BAT, Min
SOH (état de santé de la batterie)	%	BAT, Ah, %

Configurer les paramètres de l'onduleur

Procédez comme suit pour configurer les paramètres de l'onduleur :



1. Appuyez sur le bouton . Appuyez sur le bouton  ou  pour naviguer jusqu'à « Régler ».
2. Appuyez sur le bouton . Naviguez dans les paramètres avec le bouton  ou .
3. Appuyez sur le bouton  pour éditer un paramètre. Les icônes commencent à clignoter pour indiquer l'édition. Appuyez sur le bouton  ou  pour naviguer entre les options disponibles pour le paramètre sélectionné.
4. Appuyez sur le bouton  pour sélectionner l'option ou sur le bouton  pour annuler l'édition du paramètre actuel. Le clignotement des icônes s'arrête après. Appuyez sur le bouton  ou  pour naviguer entre les paramètres.
5. Appuyez sur le bouton  pour quitter la navigation dans le menu.















Paramètres de l'onduleur

Configurez les paramètres de l'onduleur à l'aide de l'interface d'affichage. Voir la section "Configurer les paramètres de l'onduleur" pour éditer les paramètres.

Fonction	Valeur par défaut	Options sélectionnables par l'utilisateur	Description
Tension de sortie	230 Vca	220, 230, 240 Vca	Permet à l'utilisateur de sélectionner la tension de sortie lorsque l'onduleur fonctionne en mode sans sortie ou en mode de dérivation.
Alarme sonore	Activer	Activer, désactiver	Lorsqu'une alarme sonore sonne, sélectionnez désactiver pour la mettre en sourdine. Ensuite, activez à nouveau l'alarme sonore après la résolution du défaut/problemé détecté pour redémarrer la notification de l'alarme sonore.
Mode économie d'énergie/mode haute efficacité	Désactivé	Activer/Désactiver	Lorsque ce mode est activé, l'équipement connecté reçoit l'alimentation d'entrée secteur via le relais de dérivation tant que la tension d'entrée se situe dans le plage de ± 5 V de la tension de sortie configurée et ± 4 Hz de la fréquence de sortie configurée. L'inverseur est désactivé dans ce mode. Si l'alimentation d'entrée secteur sort de la plage, l'inverseur est activé. La charge est transférée au mode En ligne ou au mode Batterie. L'alimentation de l'équipement connecté peut être interrompue jusqu'à 10 millisecondes.
Réglage du courant de chargement	20 A	10 A, 20 A, 30 A	Réglez le courant de chargement.
Réglage d'alerte EOL	Débloquer	CLO (Bloquer)/NUL (Débloquer)	L'onduleur bloque l'alerte EOL pendant une semaine lorsqu'il est réglé sur « Bloquer ». Si la batterie n'a toujours pas été remplacée après une semaine, l'onduleur alerte à nouveau.
Réglage de la quantité de bloc-batteries	Automatique	AUT (auto), 1, 2, 3	Lorsque l'onduleur est connecté à plusieurs bloc-batteries, veuillez vous assurer que le réglage 1, 2 ou 3 correspond à la quantité réelle de bloc-batteries connectés.

Navigation avancée sur l'écran

Il existe cinq options dans le menu principal et deux options de sous-menu dans l'affichage de l'onduleur. Appuyez sur le bouton  depuis l'écran d'accueil pour accéder à ces options de menu. Utilisez le bouton  ou  pour naviguer entre les options du menu.

Option de menu	Description
LOG	<p>Afficher le journal des événements</p> <p>Utilisez cette option du menu pour visualiser le journal des événements de l'onduleur. L'onduleur enregistre les 10 derniers événements et affiche les codes dans ce journal. Appuyez sur le bouton  pour visualiser le journal. Utilisez le bouton  ou  pour visualiser les événements enregistrés. Le bouton  permet de naviguer vers les anciens événements et le bouton  permet de naviguer vers les nouveaux événements. Toutes les entrées du journal disposent d'un code d'événement numérique et textuel. À la fin du journal, le mot "End" (Fin) est affiché. Appuyez sur le bouton  pour retourner à l'écran d'accueil.</p>
SET	<p>Configuration de l'onduleur</p> <p>Utilisez cette option du menu pour configurer les paramètres de l'onduleur. Appuyez sur le bouton  pour visualiser les options de configuration. Voir "Configurer les paramètres de l'onduleur" page 18 pour plus de détails. Appuyez sur le bouton  pour retourner à l'écran d'accueil.</p>
UPS	<p>Afficher les informations de l'onduleur</p> <p>Utilisez cette option du menu pour visualiser les informations de l'onduleur. Appuyez sur le bouton  pour visualiser les valeurs nominales de l'onduleur. Appuyez sur le bouton  pour visualiser la version du firmware de l'onduleur. Appuyez sur le bouton  pour retourner à l'écran d'accueil.</p>
bYP	<p>Commande utilisateur de dérivation</p> <p>Utilisez cette option du menu pour commuter l'onduleur en mode dérivation ou passer l'onduleur en mode en ligne depuis le mode dérivation. Appuyez sur le bouton  :</p> <p>Put : Utilisez-le pour commuter l'onduleur en mode de fonctionnement en dérivation.</p> <p>Remarque : L'alimentation de l'équipement connecté est réduite si la tension secteur n'est pas dans les valeurs limites.</p> <p>Sortie : Sort l'onduleur de la dérivation et restaure une alimentation stable pour l'équipement connecté.</p>
tSt	<p>Exécuter le test automatique de batterie</p> <p>Utilisez cette option du menu pour effectuer un test automatique et déterminer le statut de la batterie. Appuyez sur le bouton  pour lancer le test. Si la commande de test est acceptée, l'onduleur lance un test automatique et démarre un compte à rebours à l'écran. Les messages à l'écran sont affichés à la fin du test.</p> <p>rFd : Test refusé. La sortie est à l'arrêt ou la batterie n'est pas chargée.</p> <p>FId : Test non réussi</p> <p>PRs : Test réussi</p> <p>Appuyez sur le bouton  pour retourner à l'écran d'accueil</p>

Alarmes et erreurs système

Alarme sonore

Avertisseur sonore continuellement en marche	Événement d'alarme - L'onduleur a détecté un événement. Voir « Alarmes et notifications » dans ce manuel.
Bips continus, toutes les demi-secondes	État Batterie faible - La batterie approche de son état de décharge complète. L'onduleur est sur le point de s'arrêter. Surcharge - Les équipements connectés à l'onduleur utilisent une alimentation supérieure à la capacité de l'onduleur.
4 bips toutes les 30 secondes	État Sur batterie - L'onduleur fournit une alimentation de secours sur batterie aux équipements connectés.
Bip bref toutes les 2 min	À l'état Dérivation - L'équipement connecté reçoit directement le courant du secteur.

Code à l'écran	Description	Solution
bdc	La batterie n'est pas connectée.	<ol style="list-style-type: none"> Assurez-vous que le câble de la batterie est correctement branché sur l'onduleur et le bloc-batterie. Assurez-vous que le commutateur ID du premier bloc-batterie (bloc-batterie maître) est réglé sur 0 et que tous les ID doivent être réglés différemment.
LOS	Err communication.	<ol style="list-style-type: none"> Assurez-vous que le fil de communication (RJ45) entre l'onduleur et le premier bloc-batterie est correctement fixé. Assurez-vous que les fils de communication (RJ11) entre les bloc-batteries sont correctement fixés. Assurez-vous que le paramètre d'ID du bloc-batterie principal est "0" et que chaque bloc-batterie parallèle est unique. Assurez-vous que le réglage de la quantité de bloc-batterie correspond à la quantité réelle de bloc-batteries connectés.
SC	L'onduleur a subi un court-circuit à la sortie. L'onduleur va essayer de reprendre automatiquement à partir de cette condition.	Vérifiez la présence d'un court-circuit à la sortie de l'onduleur. Supprimez le court-circuit, attendez que l'onduleur reprenne automatiquement ou appuyez sur le bouton  pour démarrer l'onduleur.
OL	L'onduleur connaît une surcharge.	Déconnectez l'équipement non indispensable de l'onduleur pour éliminer la surcharge.
dCH	L'onduleur a détecté une erreur de tension CC. L'onduleur va essayer de reprendre automatiquement à partir de cette condition.	Si l'onduleur ne reprend pas automatiquement, contactez le service clientèle d'APC by Schneider Electric.
Hot	La température de l'onduleur augmente au-delà des limites fixées.	<ol style="list-style-type: none"> Déconnectez les équipements non indispensables de l'onduleur pour réduire la charge de l'onduleur. Assurez-vous que la température ambiante est dans les limites. Veillez à laisser un espace suffisant tout autour de l'onduleur. <p>Après avoir effectué les deux opérations ci-dessus, l'onduleur a besoin de se refroidir jusqu'à la température normale de fonctionnement, puis redémarrez l'onduleur.</p>
0t	La température de l'onduleur dépasse la valeur d'avertissement.	Déconnectez les équipements non indispensables de l'onduleur pour réduire la charge de l'onduleur. Assurez-vous que la température ambiante est dans les limites. Veillez à laisser un espace suffisant tout autour de l'onduleur.

Code à l'écran	Description	Solution
CH9	L'onduleur a détecté une erreur du chargeur.	Assurez-vous qu'il n'y a pas de court-circuit aux bornes de la batterie de l'onduleur. Appuyez sur le bouton  pour démarrer l'onduleur.
EOL	La batterie approche de sa fin de vie.	Lorsque le SOH est inférieur à 65 %, l'onduleur émet une alerte avec le message « EOL ». Lorsque le SOH est inférieur à 60 %, la batterie passe en état de non-recharge. Remplacez le bloc-batterie.
b0t	La température interne de la batterie est trop élevée.	Le BMS du bloc-batterie arrête automatiquement le déchargement de la batterie.
EPO	Alerte EPO	Assurez-vous que la borne EPO est bien connectée.
dCF	Un courant de surcharge, un courant de décharge ou une surchauffe du dissipateur de chaleur CC a été détecté. L'onduleur va essayer de reprendre automatiquement à partir de cette état.	Si l'onduleur ne reprend pas automatiquement, contactez le service clientèle d'APC by Schneider Electric.
b9L	Perte de dérivation.	Vérifiez si la tension d'entrée est dans la plage de dérivation.
UNF	La tension de l'onduleur est trop élevée.	Si l'onduleur ne reprend pas automatiquement, contactez le service clientèle d'APC by Schneider Electric.
LNf	La tension de l'onduleur est trop basse.	Si l'onduleur ne reprend pas automatiquement, contactez le service clientèle d'APC by Schneider Electric.
CF	Erreur de communication interne.	Si l'onduleur ne reprend pas automatiquement, contactez le service clientèle d'APC by Schneider Electric.

Contactez l'assistance aux clients d'APC by Schneider Electric pour tous les autres codes d'alarme.

Mise hors tension d'urgence

AVIS

RISQUE DE DOMMAGES

- Respectez tous les codes électriques nationaux et locaux.
- Tous les travaux électriques doivent être réalisés par un électricien qualifié.
- Ne connectez pas l'interface EPO à un circuit autre qu'un circuit non utilisé.

Le non-respect de ces instructions peut causer des dommages à l'appareil.

La fonction de mise hors tension d'urgence (EPO) est une fonction qui déconnecte immédiatement l'alimentation de tous les équipements connectés.

Respectez la réglementation nationale et locale relative aux installations électriques. Le câblage doit être réalisé par un électricien qualifié.

Le commutateur EPO est alimenté en interne par l'onduleur pour être utilisé avec des commutateurs non alimentés ou des contacts libres de potentiel.

Contacts normalement fermés (N/C)

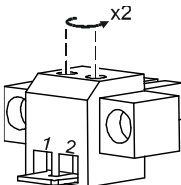
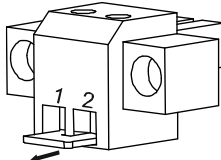
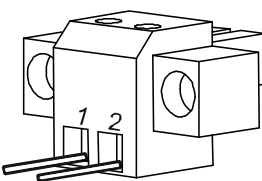
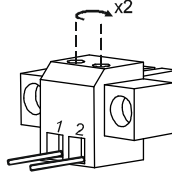
1	Desserrez les vis des bornes 1 et 2 du connecteur EPO. 	2	Retirez le lien métallique entre les broches 1 et 2. 
3	Connectez les contacts de relais N/C entre les broches 1 et 2 du bornier EPO. Utilisez un fil de 0,5 à 1 mm ² . 	4	Fixez les vis du bornier dans le connecteur EPO (Couple de serrage : 3 kgf.cm) 

REMARQUE : Si le N/C est ouvert, l'onduleur s'éteint et la charge connectée n'est pas alimentée par l'onduleur.

Utilisez un câble de classe 2 (CL2) pour connecter l'onduleur Easy à l'interrupteur EPO.

L'interface EPO est un circuit très basse tension de sécurité (SELV). Connectez-le uniquement à des circuits SELV similaires. L'interface EPO contrôle les circuits dont la tension est indéterminée. De tels circuits de coupure d'alimentation peuvent être assurés par l'intermédiaire d'un commutateur ou d'un relais correctement isolé du secteur. Pour éviter d'endommager l'onduleur, ne connectez pas l'interface EPO à un circuit autre qu'un circuit non utilisé.

Utilisez un des types de câble suivants pour connecter l'onduleur à l'interrupteur EPO :

- CL2 : câble de classe 2 à usage général.
- CL2P : câble ignifuge pour conduites, espacements et autres espaces utilisés pour l'aération.
- CL2R : câble montant pour acheminement vertical dans un vide technique vertical d'étage à étage.
- CLEX : câble à usage limité pour habitations et chemins de câbles.

Dépannage

Utilisez le tableau ci-dessous pour résoudre les problèmes mineurs d'installation et de fonctionnement. Reportez-vous au site Web de APC by Schneider Electric, www.apc.com, pour obtenir de l'assistance en cas de problèmes complexes d'onduleur.

Problème et/ou cause possible	Solution
L'onduleur ne s'éteint pas.	
Le bouton MARCHE/ARRET n'est pas appuyé correctement.	Appuyez sur le bouton MARCHE/ARRET pendant une seconde. Relâchez le bouton lorsque l'onduleur émet un seul bip.. L'onduleur démarre.
L'onduleur n'est pas connecté à l'alimentation secteur.	Assurez-vous que les deux extrémités du cordon d'alimentation reliant l'onduleur à l'alimentation secteur sont connectées.
L'onduleur ne s'éteint pas.	
Le bouton MARCHE/ARRET n'est pas appuyé correctement.	Appuyez sur le bouton MARCHE/ARRET pendant une seconde. Relâchez immédiatement le bouton lorsque l'onduleur émet un seul bip.. L'onduleur s'éteint et l'écran LCD s'éteint après 2 minutes. Assurez-vous que l'écran LCD n'est pas allumé avant de redémarrer l'onduleur.
L'alimentation d'entrée secteur est disponible.	L'alimentation logique de l'onduleur ne peut pas être désactivée si l'alimentation d'entrée secteur est disponible. Pour arrêter l'onduleur, coupez l'alimentation d'entrée secteur et appuyez sur le bouton  . Relâchez lorsqu'un bip est émis.
L'onduleur n'alimente pas l'équipement connecté lorsqu'il fonctionne en mode Batterie.	
La batterie n'est pas connectée.	<ol style="list-style-type: none"> 1. Assurez-vous que le câble de la batterie est correctement branché sur l'onduleur et le bloc-batterie. 2. Assurez-vous que le commutateur ID du premier bloc-batterie (bloc-batterie maître) est réglé sur 0 et que tous les ID doivent être réglés différemment.
L'onduleur ne s'allume pas.	Si l'onduleur s'est éteint (l'écran n'est pas allumé), suivez la procédure "Démarrage à froid de l'onduleur" en page 17.
Coupure sur batterie faible.	L'onduleur a peut-être déchargé la batterie en raison d'une coupure de courant secteur et désactivé la sortie en raison de la condition de batterie faible. Attendez le retour de l'alimentation secteur et chargez la batterie.
La température de la batterie n'est pas conforme aux spécifications (température des cellules inférieure à -20 °C ou supérieure à 80 °C).	Assurez-vous que les orifices d'aération du bloc-batterie ne sont pas obstrués et qu'un espace suffisant est disponible pour une ventilation adéquate.
Le bloc-batterie est en état de surcharge.	Déconnectez l'équipement non indispensable de l'onduleur pour rectifier le problème de surcharge.
Les bornes de sortie de la batterie sont en court-circuit.	Fixez la cause du court-circuit au niveau des bornes de sortie de la batterie et chargez la batterie.
Les fils de communication ne sont pas correctement connectés entre l'onduleur et les bloc-batteries.	Assurez-vous que les fils de communication entre l'onduleur et les bloc-batteries sont correctement fixés.

Problème et/ou cause possible	Solution
L'onduleur fonctionne sur batterie tout en étant connecté à l'alimentation secteur.	
La tension ou la fréquence d'entrée est haute, basse ou instable.	Branchez l'onduleur à une autre prise sur un autre circuit. Testez la tension de l'alimentation d'entrée pour vous assurer que l'unité reçoit une alimentation d'entrée. Si l'écran est allumé, naviguez et vérifiez la tension et la fréquence d'entrée.
La batterie ne se charge pas lorsque l'onduleur fonctionne en mode En ligne.	
La température de la batterie n'est pas conforme aux spécifications (température des cellules inférieure à -20 °C ou supérieure à 80 °C).	Assurez-vous que les orifices d'aération du bloc-batterie ne sont pas obstrués et qu'un espace suffisant est disponible pour une ventilation adéquate.
L'onduleur n'assure pas l'alimentation de secours très longtemps.	
La batterie de l'onduleur est déchargée en raison d'une coupure de courant récente.	Les batteries doivent être rechargées après des coupures prolongées. Les batteries peuvent s'user plus rapidement en cas de mise en service sans recharge complète ou de fonctionnement à des températures élevées.
La batterie est proche de la fin de sa durée de vie.	Si la batterie arrive à la fin de sa vie, pensez à la remplacer même si le voyant de la batterie n'est pas encore allumé. Voir « Voyants » à la page 17 pour plus de détails.
L'onduleur est en mode dérivation et le voyant LED n'est pas allumé en rouge.	
L'onduleur est en mode économie d'énergie.	Désactivez le mode économie d'énergie s'il n'est pas souhaité.
L'onduleur est configuré pour rester en mode dérivation.	Modifiez la configuration pour quitter le mode dérivation.
L'onduleur est en mode dérivation même après la suppression de l'alarme de température de surcharge.	Réduisez la charge connectée à < 70 % pour passer l'onduleur en mode En ligne.
L'onduleur a connu une surcharge et a été transféré sur la dérivation.	L'équipement connecté dépasse la "charge maximale" définie dans les spécifications sur le site Web d'APC by Schneider Electric, www.apc.com . Tant qu'il est en mode dérivation et que le disjoncteur ne se déclenche pas, l'onduleur continue de fournir de la puissance. Déconnectez l'équipement non indispensable de l'onduleur pour éliminer la surcharge.
L'onduleur a détecté une erreur interne et a été transféré sur la dérivation.	Voir « Alarmes et notifications » à la page 21 pour plus de détails.
Aucun son audible provenant de l'onduleur même lorsque le voyant LED Alerte est allumé.	
L'alarme sonore est désactivée.	Modifiez la configuration de l'onduleur pour autoriser les alarmes sonores.
Le voyant LED d'alarme est allumé. L'onduleur affiche un message d'alarme et émet un bip constant.	
L'onduleur a détecté une erreur interne.	Voir « Alarmes et notifications » à la page 21 pour plus de détails.

Transport

1. Mettez hors tension et déconnectez tous les équipements connectés.
2. Débranchez l'appareil de l'alimentation secteur.
3. Déconnectez toutes les batteries internes et externes (le cas échéant).
4. Suivez les instructions d'expédition indiquées à la section *Service après-vente* de ce manuel.

Service après-vente

Si l'équipement nécessite un entretien, ne le retournez pas au revendeur. Procédez de la manière suivante :

1. Consultez la section *Dépannage* de ce guide pour résoudre les problèmes courants.
2. Si le problème persiste, contactez le service clientèle d'APC by Schneider Electric par le biais du site web, **www.apc.com**.
 - a. Notez le numéro de modèle, le numéro de série et la date d'achat. Les numéros de modèle et de série se trouvent sur le panneau arrière de l'appareil.
 - b. Appelez le service client. Un technicien tentera de résoudre le problème par téléphone. Si ce n'est pas possible, le technicien vous attribuera un numéro RMA (retour de produits défectueux).
 - c. Si l'onduleur est sous garantie, les réparations sont gratuites.
 - d. Les procédures de réparation et de retour peuvent varier selon les pays. Pour obtenir des instructions spécifiques à un pays, consultez le site Web d'APC by Schneider Electric, **www.apc.com**.
3. Emballez l'appareil correctement afin d'éviter tout dommage pendant le transport. N'utilisez jamais de billes de polystyrène pour l'emballage.
Les dommages causés par le transport ne sont pas couverts par la garantie.
4. Inscrivez le numéro RMA sur l'extérieur du carton.
5. Retournez l'onduleur à l'adresse indiquée par l'assistance clients, en prenant soin de l'assurer et en port payé.
6. L'expédition des batteries au lithium-ion est très réglementée et la réglementation évolue tout le temps. Emballez la batterie et l'onduleur séparément. Contactez toujours le service clientèle pour obtenir les dernières directives sur l'expédition des batteries au lithium-ion et des onduleurs.

Garantie usine limitée

Schneider Electric IT Corporation (SEIT) garantit que ses produits seront exempts de tous défauts dus au matériel ou à la fabrication pendant une période de trois (3) ans à compter de la date d'achat. L'obligation de SEIT en vertu de cette garantie est limitée à la réparation ou au remplacement, à sa seule discrétion, de tels produits défectueux. La réparation ou le remplacement d'un produit défectueux ou d'un de ses composants ne prolonge pas la période de garantie d'origine.

Cette garantie ne s'applique qu'à l'acheteur d'origine qui doit avoir dûment enregistré le produit dans un délai de dix jours maximum après son achat. L'enregistrement du produit peut se faire en ligne à l'adresse warranty.apc.com.

Dans le cadre de cette garantie, SEIT ne peut être tenu responsable si, après contrôle et examen par SEIT, il s'avère que le produit n'est pas défectueux ou que le défaut présumé est la conséquence d'une mauvaise utilisation, d'une négligence, d'une mauvaise installation ou d'une utilisation incorrecte de la part de l'utilisateur final ou d'un tiers, contrairement aux recommandations des spécifications de SEIT. SEIT ne peut en outre être tenu pour responsable de défauts résultant de : 1) tentative non autorisée de réparation ou de modification du produit, 2) tension du secteur ou connexion au secteur incorrecte ou inadaptée, 3) conditions d'utilisation inappropriées sur les lieux, 4) catastrophe naturelle, 5) exposition aux éléments naturels ou 6) vol. SEIT ne peut en aucun cas être tenu responsable au titre de cette garantie pour tout produit dont le numéro de série a été modifié, effacé ou enlevé.

SAUF STIPULATION CONTRAIRE CI-DESSUS, CE CONTRAT NE FOURNIT AUCUNE GARANTIE, EXPLICITE OU IMPLICITE, PAR EFFET DE LA LOI OU DE TOUTE AUTRE MANIERE, CONCERNANT LES PRODUITS VENDUS, REPARES OU FOURNIS.

SEIT REJETTE TOUTE GARANTIE IMPLICITE DE QUALITE MARCHANDE, DE SATISFACTION ET D'ADEQUATION A UN USAGE PARTICULIER.

LES GARANTIES EXPLICITES DE SEIT NE PEUVENT ETRE ETENDUES, DIMINUEES OU AFFECTEES PAR LES CONSEILS OU SERVICES TECHNIQUES OU AUTRES OFFERTS PAR SEIT CONCERNANT LES PRODUITS, ET AUCUNE OBLIGATION OU RESPONSABILITE NE PEUT S'EN DEGAGER.

LES PRÉSENTS RECOURS ET GARANTIES SONT EXCLUSIFS ET PRIMENT SUR TOUS LES AUTRES RECOURS ET GARANTIES. EN CAS DE NON-RESPECT DE CES GARANTIES, LA RESPONSABILITÉ DE SEIT ET LE RECOURS DE L'ACHETEUR SE LIMITENT AUX GARANTIES INDIQUÉES CI-DESSUS. LES GARANTIES OCTROYÉES PAR SEIT S'APPLIQUENT UNIQUEMENT À L'ACHETEUR ET NE SONT PAS TRANSFÉRABLES À UN TIERS.

EN AUCUN CAS, SEIT, SES AGENTS, SES DIRECTEURS, SES FILIALES OU SES EMPLOYÉS NE POURRONT ÊTRE TENUS RESPONSABLES POUR TOUTE FORME DE DOMMAGES INDIRECTS, PARTICULIERS, IMMATERIELS OU EXEMPLAIRES, SUITE À L'UTILISATION, L'ENTRETIEN OU L'INSTALLATION DES PRODUITS, QUE CES DOMMAGES REVETENT UN CARACTÈRE CONTRACTUEL OU DELICTUEL, SANS TENIR COMPTE DES DÉFAUTS, DE LA NEGLIGENCE OU DE LA RESPONSABILITÉ ABSOLUE, OU MEME SI SEIT A ÉTÉ PRÉVENU DE L'ÉVENTUALITÉ DE TELS DOMMAGES. SPÉCIFIQUEMENT, SEIT N'EST RESPONSABLE D'AUCUN COUT, TEL QUE LA PERTE DE PROFITS OU DE REVENUS (DIRECTE OU INDIRECTE), LA PERTE DE MATÉRIEL, LA PERTE DE L'UTILISATION DE MATÉRIEL, LA PERTE DE LOGICIELS OU DE DONNÉES, LE COUT DE SUBSTITUTS, LES RECLAMATIONS PAR DES TIERS OU AUTRES.

CETTE GARANTIE NE VISE NULLEMENT À EXCLURE OU LIMITER LA RESPONSABILITÉ DE SEIT EN CAS D'ACCIDENT GRAVE, VOIRE MORTEL RÉSULTANT D'UNE NÉGLIGENCE OU D'UNE INFORMATION FAUSSE DE SA PART, DANS LA MESURE OÙ UNE TELLE RESPONSABILITÉ NE PEUT ÊTRE EXCLUE OU LIMITÉE PAR LA LOI EN VIGUEUR.

Pour obtenir une réparation sous garantie, il est nécessaire d'obtenir un numéro RMA (retour de produits défectueux) auprès de l'assistance clients. Les clients désirant effectuer une réclamation peuvent accéder à l'assistance clients internationale de SEIT sur le site Web d'APC by Schneider Electric à l'adresse : www.apc.com. Sélectionnez votre pays dans le menu déroulant. Ouvrez l'onglet Support en haut de la page Web pour obtenir des informations sur l'assistance clients dans votre région. Les produits doivent être renvoyés en port payé et doivent être accompagnés d'une brève description du problème ainsi que de la preuve et du lieu d'achat.

Assistance clientèle mondiale d'APC by Schneider Electric

Le service clientèle pour ce produit ou tout autre produit de APC by Schneider Electric est disponible gratuitement des manières suivantes :

- Consultez le site Web de APC by Schneider Electric pour accéder aux documents de la base de connaissances de APC by Schneider Electric et soumettre vos demandes d'assistance.
 - **www.apc.com** (Siège social)
Connectez-vous aux sites web locaux pour chaque pays de APC by Schneider Electric, qui contiennent des informations relatives à l'assistance clients.
 - **www.apc.com/support/**
Assistance internationale grâce à la base de connaissances de APC by Schneider Electric et via e-support.
- Contactez un centre d'assistance clients APC by Schneider Electric par téléphone ou par courrier électronique.
 - Pour obtenir les coordonnées des centres de service clientèle, visitez **www.apc.com/support/contact**.
pour obtenir des informations de contact.

Pour plus d'informations sur comment obtenir le support du service clientèle, contactez le représentant APC by Schneider Electric ou le revendeur qui vous a fourni votre produit APC by Schneider Electric.