

Installasjonsanvisning Smart-UPS[™] X 750/1000/1500 VA rackmontert 2U

Viktige sikkerhetsmeldinger

BEHOLD DISSE INSTRUKSJONENE - Denne manualen inneholder viktige instruksjoner som bør følges ved installering og vedlikehold av Smart-UPSen og batterier.

Les instruksjonene nøye for å bli kjent med utstyret før du installerer, bruker, reparerer eller vedlikeholder UPSen. De følgende spesialmeldingene kan komme opp underveis i denne manualen eller på utstyret for å varsle om potensielle farer, eller for å varsle om informasjon som kan oppklare eller forenkle en prosedyre.



Dette symbolet i tillegg til en "Fare"- eller "Advarsel"-sikkerhetsetikett på produktet indikerer at det er mulighet for en elektrisk fare som kan resultere i personskade dersom instruksjonene ikke blir fulgt.



Dette er symbolet for sikkerhetsvarsel. Det brukes til å varsle om mulige farer for personskader. Følg alle sikkerhetsmeldinger som følger etter dette symbolet for å unngå mulige personskader eller død.

FARE

FARE angir en farlig situasjon som vil føre til død eller alvorlig personskade hvis den ikke unngås.

ADVARSEL

ADVARSEL angir en farlig situasjon som kan føre til død eller alvorlig personskade hvis den ikke unngås.

FORSIKTIG

FORSIKTIG angir en farlig situasjon som kan føre til mindre eller moderat personskade hvis den ikke unngås.

MERKNAD

MERKNAD brukes til å gjøre oppmerksom på praksis som ikke er relatert til fysisk skade.

Retningslinjer for håndtering

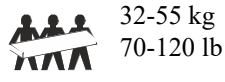
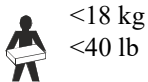

Sikkerhet og Generell informasjon

Inspiser innholdet i pakken straks etter mottak. Meld fra til transportselskapet og forhandleren om eventuelle skader.

Les sikkerhetsveiledningen som medfølger enheten, før du installerer UPS-enheten.

- Følg alle lokale og nasjonale elektrisitetsforskrifter.
- Denne UPS-enheten er kun beregnet for innendørs bruk.
- UPS-enheten skal ikke brukes i direkte sollys, i kontakt med væske eller i miljøer med høyt støvnivå eller høy luftfuktighet.
- Sørg for at luftventilene på UPS-enheten ikke blokkeres. Sørg for tilstrekkelig plass til ventileringen.
- Batteriene har normalt en varighet på to til fem år. Omgivelsene påvirker batterienes levetid. Høy omgivelsestemperatur, strøm av dårlig kvalitet og hyppige og kortvarige utladinger vil redusere batterienes levetid.
- Koble UPS-enhetens strømkabel direkte til et vegguttak. Ikke bruk overspenningsvern eller skjøteledninger.

Batteri

FORSIKTIG

FARE FOR HYDROGENSULFIDGASS OG OVERFLØDIG RØYK

- Bytt ut batteriet minst hvert femte år.
- Bytt ut batteriet umiddelbart når UPS indikerer at batteriutbyte er nødvendig.
- Bytt ut batteriet ved slutten av dets brukstid.
- Erstatt batterier med batterier av samme nummer og type som de som opprinnelig var installert i utstyret.
- Bytt ut batteri umiddelbart når UPS-en indikerer overoppheting av batteri eller UPS intern oppvarming, eller når det er tegn til elektrolyttlekkasje. Slå av UPS-en, trekk ut støpselet fra AC-inngangen, og koble fra batteriene. Ikke bruk UPS til batteriene er blitt erstattet.
- *Bytt ut alle batterimoduler (inkludert modulene i eksterne batteripakker) som er eldre enn ett år når du installerer ekstra batteripakker eller bytter ut batterimodul(er).

Hvis disse instruksjonene ikke følges kan det føre til fare på utstyret og mindre eller moderat personskade.

*Kontakt APC av Schneider Electric verdensomspennende Kundesenter for å finne alderen på de installerte batterimodulene.

Innhold

Alle modeller

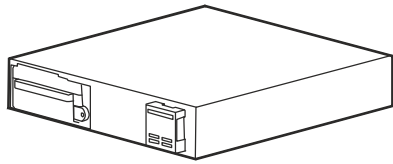

(1)

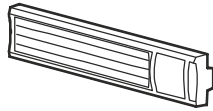

(1)

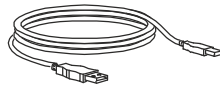

(1)

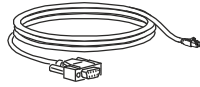

(1)

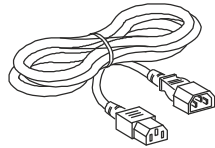

(2)

230 Vac-modeller



(4)



(4)

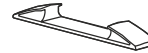

(2)



(1 par)

Braketter for stativmontering

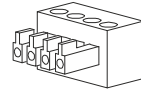

(1)



(4)



(1)

750/1000 VA-modeller



(2)

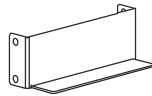

(2)



(4)



(2)

1500 VA-modeller

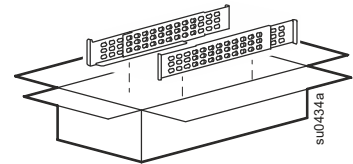

(1 par)

Modeller med forhåndsinstallerte nettverkskort

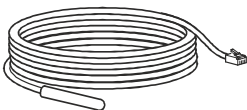

Installering

Koble til batteriet

⚠ FORSIKTIG

FARE FOR FALLENDE UTSTYR

- Utstyret er tungt. Bruk alltid trygge teknikker for løfting som er tilpasset vekten av utstyret.
- Koble til batteriet etter at du har installert UPS-en i et stativ.

Hvis disse instruksjonene ikke følges kan det føre til fare på utstyret og mindre eller moderat personskade.

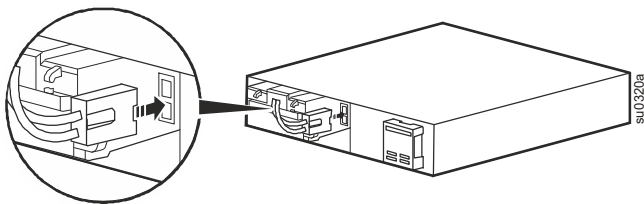

Omgjøring fra tårnmontert til rackmontert 750/1000 VA

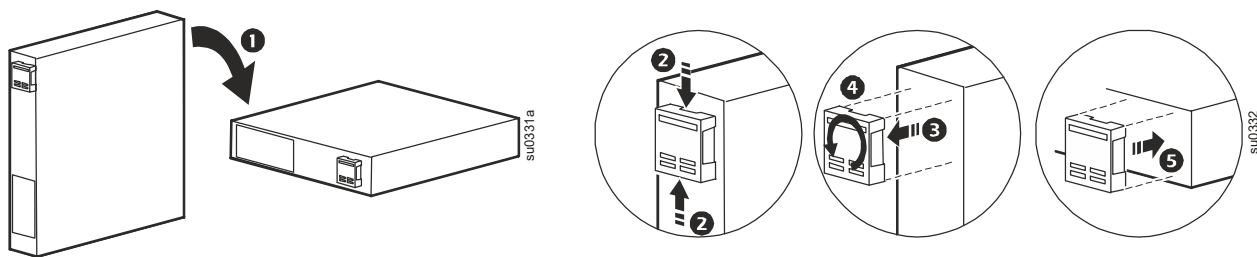

Ombygging fra rackmontering til tårn 1500 VA

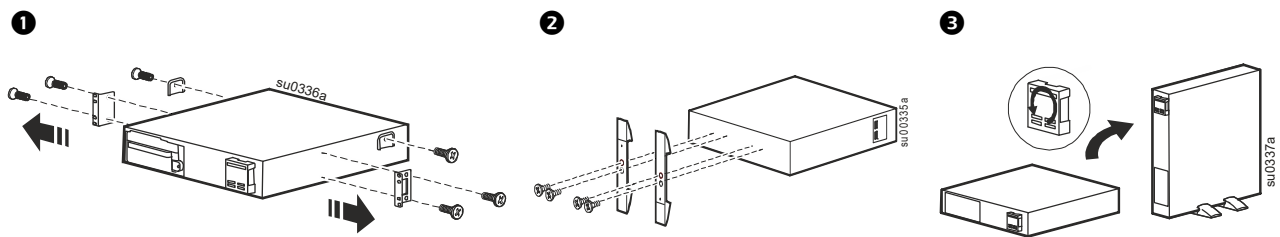

To-søyler rack

Frontmontering 750/1000 VA

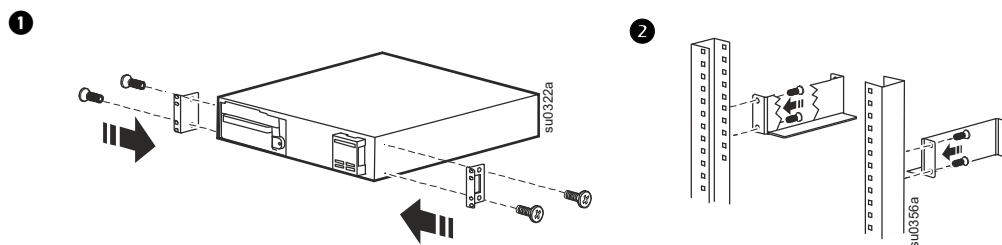

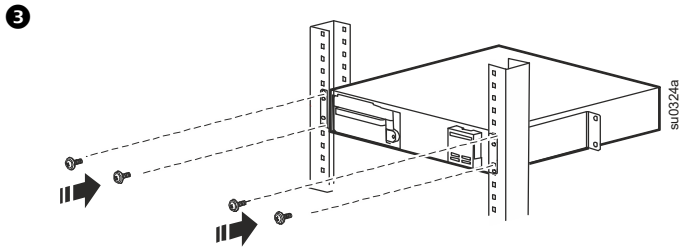

Sentermontering 750/1000/1500 VA

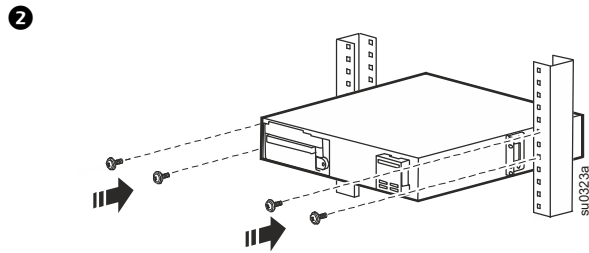
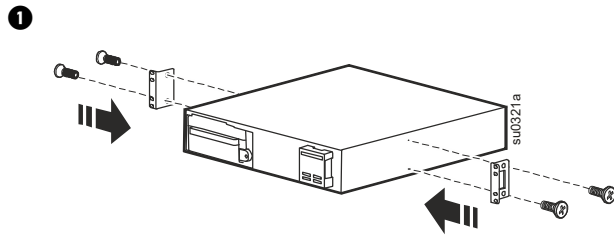

Installasjon i fire-søylers rack 1500 VA

Benytt fire-søylers APC-skinnesett (følger kun med 1500 VA-modeller.)

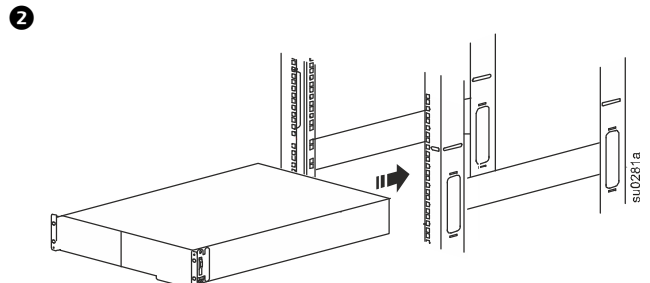
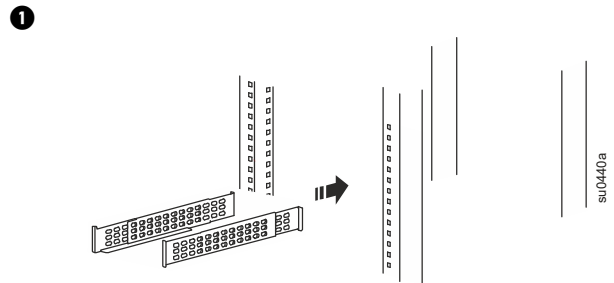

Monter festekransen og drei logoen

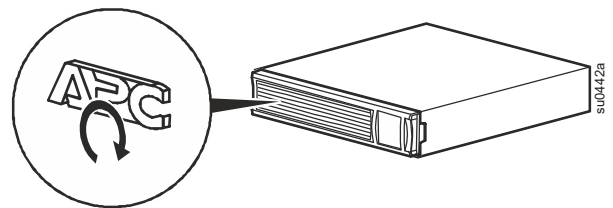
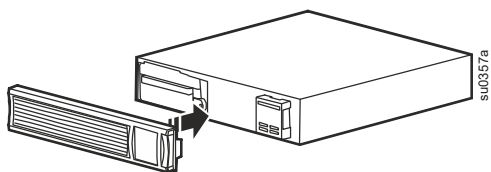

Oppstart og konfigurasjon

Oversikt

120 Vac

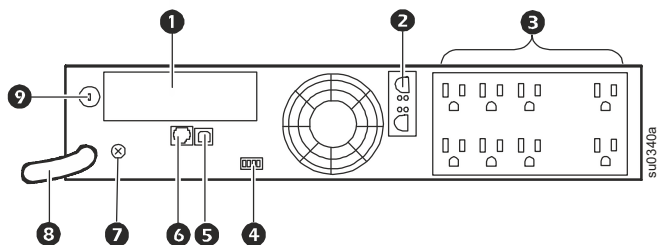

- ❶ SmartSlot
- ❷ Kontakt for ekstern batteripakke
- ❸ Utganger
- ❹ EPO-tilkobling
- ❺ USB-port
- ❻ Serieport
- ❼ Jordingsskrue for kabinett
- ❽ Strømtilførsel for UPS
- ❾ 230 Vac

230 Vac

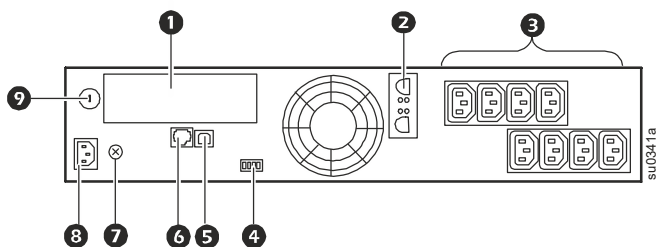

Styrbare utgangsgrupper

Uttakene på UPS-enheten er plassert i grupper. Konfigurer de kontrollerte utgangsfunksjonene ved å navigere til: **Hovedmeny > Kontroll > Utgang1-kontroll.**

SKU	Styrbare utgangsgruppe
750 VA	1
1000 VA	1 & 2
1500 VA	1, 2, & 3

Eksempler på innkoblede uttaksgrupper

230 V 1500 VA

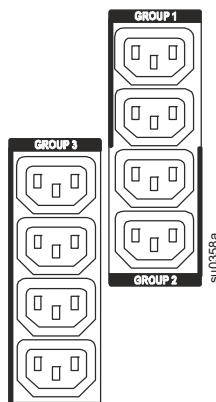

120 V 1500 VA

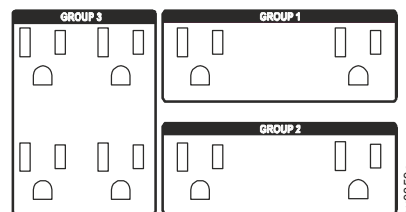

Elektriske tilkoblinger

⚠ FORSIKTIG

RISIKO FOR SKADE PÅ UTSTYR

- Følg alle lokale og nasjonale elektrisitetsforskrifter.
- Installeringen skal utføres av en kvalifisert elektriker.
- UPS-enheten må alltid kobles til en jordet stikkontakt.

Dersom disse anvisningene ikke følges, kan det føre til skade på utstyret

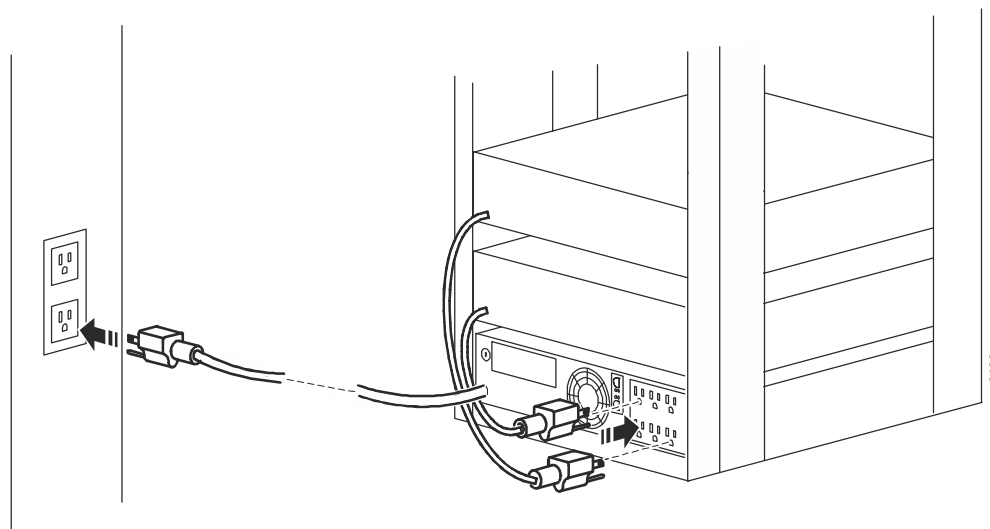

Displaygrensesnitt

