

Manuale dell'utente di espansione autonomia Easy UPS On-Line SRVS serie 6000VA, 10000VA

Importanti informazioni di sicurezza

Leggere attentamente le istruzioni e osservare l'apparecchiatura per migliorare la conoscenza del dispositivo prima di installarlo, utilizzarlo o sottoporlo a manutenzione. Nel presente documento o nell'apparecchiatura possono apparire i seguenti messaggi speciali per avvertire di potenziali pericoli o per richiamare l'attenzione su informazioni che chiariscono o semplificano una procedura.



L'aggiunta di questo simbolo a un'etichetta di sicurezza del prodotto di pericolo o avvertenza indica che esiste il pericolo di scossa elettrica che può provocare lesioni personali nel caso di mancata osservanza delle istruzioni.



Questo è il simbolo di allarme di sicurezza. Viene utilizzato per avvertire della possibilità di lesioni personali. Rispettare tutti i messaggi di sicurezza che seguono questo simbolo per evitare possibili lesioni o morte.

⚠ PERICOLO

PERICOLO indica una situazione di pericolo che, se non evitata, provoca morte o gravi lesioni.

⚠ AVVERTENZA

AVVERTENZA indica una situazione di pericolo che, se non evitata, potrebbe provocare morte o gravi lesioni.

⚠ ATTENZIONE

ATTENZIONE indica una situazione di pericolo che, se non evitata, potrebbe provocare lesioni leggere o moderate.

AVVISO

AVVISO si riferisce a pratiche non correlate a lesioni fisiche.

Informazioni di carattere generale e per la sicurezza

CONSERVARE LE PRESENTI ISTRUZIONI

Il presente manuale contiene istruzioni importanti per l'installazione e la manutenzione dell'UPS e delle batterie.

Ispezionare il contenuto della confezione alla consegna. Informare il vettore e il rivenditore qualora si riscontrino danni.

- L'UPS è stato progettato esclusivamente per l'uso in ambienti chiusi.
- Non esporre questo UPS alla luce diretta del sole, al contatto con liquidi o a eccessiva polvere o umidità.
- Non utilizzare l'UPS accanto a finestre o porte aperte.
- Verificare che le prese d'aria sull'UPS non siano bloccate. Controllare che vi sia spazio sufficiente per una ventilazione adeguata.

Nota: lasciare uno spazio minimo di 20 cm su tutti i quattro lati dell'UPS.

- I fattori ambientali influiscono sulla durata della batteria. Temperature ambiente elevate, alimentazione di rete di scarsa qualità nonché scariche frequenti riducono la durata della batteria. Seguire le raccomandazioni del produttore della batteria.
- Collegare il cavo dell'UPS direttamente a una presa a muro. Non utilizzare protezioni da sovratensioni o prolunghe.

Sicurezza elettrica

- Quando non è possibile verificare la messa a terra, scollegare l'apparecchiatura dalla presa di alimentazione elettrica prima di installarla o collegarla ad altre apparecchiature. Ricollegare il cavo di alimentazione solamente dopo aver eseguito tutti gli altri collegamenti.
- Il collegamento al circuito di derivazione (rete) deve essere effettuato da un elettricista qualificato.
- Il conduttore di terra protettivo dell'UPS trasporta la corrente di dispersione dalle periferiche di carico (attrezzatura per computer). Come parte del circuito di derivazione che alimenta l'UPS, è necessario installare un filo di terra isolato. Il filo di terra deve essere identico per dimensioni e materiale isolante ai fili dell'alimentazione del circuito di derivazione, sia dotati che privi di massa. Il filo deve essere di colore verde, con o senza striscia gialla.
- Il filo di terra deve essere collegato alla terra dell'apparecchiatura; se alimentato da un sistema di derivazione separato, deve invece essere collegato al trasformatore di alimentazione o al gruppo motore generatore.

Sicurezza delle batterie

⚠ ATTENZIONE

RISCHIO DI GAS DI IDROGENO SOLFORATO E FUMO ECCESSIVO

- Sostituire la batteria almeno ogni 5 anni.
- Sostituire immediatamente la batteria quando l'UPS indica che è necessario sostituirla.
- Sostituire la batteria alla fine della vita utile.
- Sostituire le batterie con altre nella stessa quantità e dello stesso tipo installate originariamente nell'apparecchiatura.
- Sostituire immediatamente la batteria quando l'UPS indica una condizione di surriscaldamento della batteria o il surriscaldamento interno dell'UPS oppure quando in caso di perdite di elettroliti. Spegnerne l'UPS, scollegarlo dall'ingresso CA e scollegare le batterie. Non utilizzare l'UPS fino alla sostituzione delle batterie.

Il mancato rispetto di queste istruzioni potrebbe provocare lesioni e danni moderati o minori all'apparecchiatura.

- La manutenzione delle batterie sostituibili dall'utente deve essere effettuata o supervisionata da personale esperto in materia e a conoscenza di tutte le necessarie precauzioni. In tal caso, le batterie non possono essere sostituite dall'utente.
- Schneider Electric utilizza batterie senza bisogno di manutenzione sigillate agli acidi di piombo. In caso di utilizzo normale, non vi è contatto con i componenti interni delle batterie. Sovraccarico, surriscaldamento o uso improprio delle batterie possono causare una scarica di elettrolito della batteria, in quanto l'elettrolito rilasciato è tossico e può essere pericoloso per la cute e gli occhi.
- Utilizzare attrezzi con manici isolati;
- Indossare guanti e stivali di gomma;
- Determinare se la batteria è messa a terra inavvertitamente o intenzionalmente. Il contatto con qualsiasi parte di una batteria a terra può causare scosse elettriche e ustioni causate da corrente di cortocircuito. Tali rischi possono essere ridotti se si rimuove la messa a terra durante l'installazione e la manutenzione da parte di personale qualificato.

Avvertenza sulla radiofrequenza

È un prodotto per applicazioni commerciali e industriali nel secondo ambiente - potrebbero essere necessarie restrizioni di installazione o misure supplementari per prevenire disturbi.

Descrizione del prodotto

Easy UPS di Schneider Electric è un gruppo di continuità (UPS) a elevate prestazioni. L'UPS protegge le attrezzature elettroniche da blackout, abbassamento di tensione, sottotensione, sovratensione, piccole fluttuazioni e disturbi di grandi dimensioni. L'UPS fornisce anche una batteria di backup che alimenta le attrezzature collegate finché la corrente elettrica torna a livelli normali, oppure finché si scarica la batteria.

Questo Manuale d'uso è disponibile sul CD con la documentazione fornito in dotazione e sul sito Web di Schneider Electric, all'indirizzo www.schneider-electric.com.

Contenuto della confezione

Prima di installare il gruppo di continuità, leggere la Guida per la sicurezza.

Il materiale d'imballo è riciclabile; conservarlo per l'eventuale riutilizzo o smaltirlo in modo appropriato.

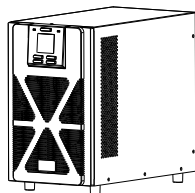

(1)
UPS



(1)
Manuale dell'utente

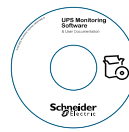

(1)
Software, CD con la
documentazione per l'utente

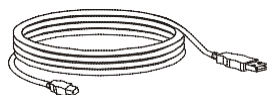

(1)
Cavo USB

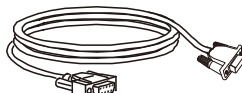

(1)
Cavo RS-232

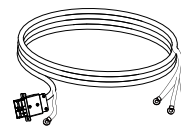

(1)
Cavo per batterie

NOTA: il modello e i numeri di serie sono riportati su una piccola etichetta nel pannello posteriore.

Accessori opzionali

Per accessori opzionali, fare riferimento al sito Web di Schneider Electric all'indirizzo www.schneider-electric.com.

Specifiche

Specifiche ambientali

AVVISO



RISCHIO DI DANNI ALLE APPARECCHIATURE PROTETTE

- L'UPS è solo per uso interno.
- La superficie di installazione deve essere solida per sostenere il peso dell'UPS.
- Non utilizzare l'UPS in ambienti eccessivamente polverosi o in condizioni di temperatura o umidità non comprese nei limiti specificati.

Il mancato rispetto di queste istruzioni potrebbe provocare danni all'apparecchiatura.

Temperatura	Durante l'uso	Carico nominale da 0° a 40°C. Da 40° a 45°C con riduzione diretta all'85% della massima capacità di carico. Da 45° a 50°C con riduzione diretta al 75% della massima capacità di carico.	L'unità è stata progettata esclusivamente per l'uso in ambienti chiusi. Collocarla su una superficie sufficientemente solida da sorreggerne il peso. Non utilizzare l'UPS in ambienti eccessivamente polverosi o in condizioni di temperatura o umidità non comprese nei limiti specificati. Nota: caricare i moduli batteria ogni sei mesi durante l'immagazzinaggio.
	Durante l'immagazzinamento	Da -15° a 60°C	
Altitudine	Durante l'uso	0 - 1.000 m: funzionamento normale 1.000 - 3.000 m: il carico si riduce a 1% con un incremento di altezza di ogni 100 m > 3.000 m: l'UPS non funziona	
	Durante l'immagazzinamento	0 - 15.000 m	
Umidità		Da 0 a 95% di umidità relativa, senza condensazione	
Grado IP		IP 20	

Caratteristiche fisiche

Modello di UPS	SRVS Espansione Autonomia 6000VA	SRVS Espansione Autonomia 10000VA
Dimensioni con imballaggio Larghezza x Altezza x Profondità	290 mm (11,42") x 460 mm (18,11") x 491 mm (19,33")	290 mm (11,42") x 460 mm (18,11") x 570 mm (22,44")
Dimensioni senza imballaggio Larghezza x Altezza x Profondità	190 mm (7,48") x 336 mm (13,23") x 374 mm (14,72")	190 mm (7,48") x 336 mm (13,23") x 447 mm (17,6")
Peso con imballaggio	16kg	19,5kg
Peso senza imballaggio	13kg	16,5kg
Indicazioni sul sollevamento	< 18 kg (< 40 lb) 	18 - 32 kg (40 - 70lb) 

Specifiche di ingresso/uscita

Modello di UPS		SRVS Espansione Autonomia 6000VA	SRVS Espansione Autonomia 10000VA
Ingresso	Tensione	230 V CA nominale	
	Frequenza	50 Hz / 60 Hz	
	Intervallo di tensione di ingresso (carico del 100%)	176 V CA – 300 V CA ± 3%	
	Intervallo di tensione di ingresso (carico del 60%)	110 V CA – 300 V CA ± 3%	
	Fattore di potenza in ingresso (carico resistivo del 100%)	≥ 0,99 con carico al 100%	
	Protezione in ingresso	Termointerruttore	
Uscita	Capacità UPS	6000 VA / 6000 W	10000 VA / 10000 W
	Tensione nominale di uscita	230 V CA	
	Altre tensioni programmabili	220 V CA, 240 V CA	
	Efficienza a carico nominale	94% max.	
	Regolazione della tensione di uscita	± 1% statico	
	Distorsione di tensione in uscita	<ul style="list-style-type: none"> • 1% max. per carico lineare completo, • 4% max. per carico RCD completo (100% VA, 0,8 PF) 	
	Frequenza – in batteria	50 Hz ± 0,1 Hz / 60 Hz ± 0,1 Hz	
	Frequenza – Modalità CA	50 Hz ± 4 Hz / 60 Hz ± 4 Hz	
	Fattore di cresta	3:1	
	Forma d'onda	Onda sinusoidale	
	Collegamento in uscita	Terminale	
	Bypass	Bypass interno	
	Gamma di bypass	185 V CA – 250 V CA ± 1%	

Batteria

Modello di UPS	SRVS Espansione Autonomia 6000VA	SRVS Espansione Autonomia 10000VA
Configurazione	Batteria esterna	
Digitare	Ermetica, senza manutenzione (SMF) 12 V, 9 Ah	Ermetica, senza manutenzione (SMF) 12 V, 9 Ah
Tensione banco batteria	240 V	240 V

Display del pannello frontale

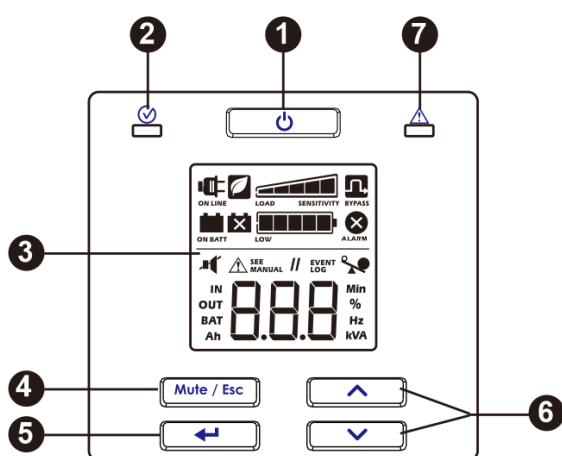

- 1** Pulsante di attivazione/disattivazione alimentazione dell'UPS
- 2** Status LED (LED di stato)
- 3** Display LCD
- 4** Pulsante Disattivazione dell'audio/Esc
- 5** Pulsante Invio
- 6** Pulsanti Su/Giù
- 7** LED di allarme

Caratteristiche del pannello posteriore

SRVS Espansione Autonomia 6000VA/SRVS Espansione Autonomia 10000VA

Vista del terminale

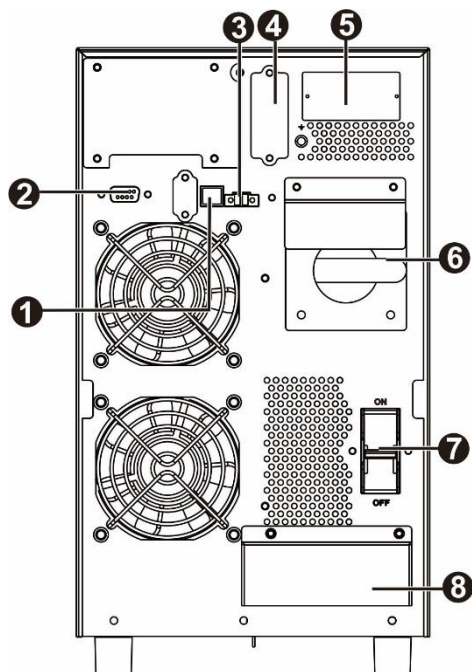
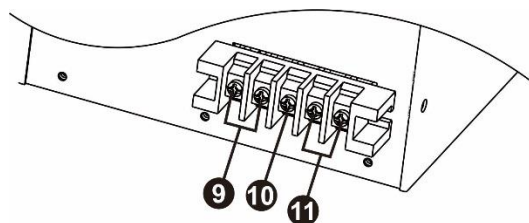
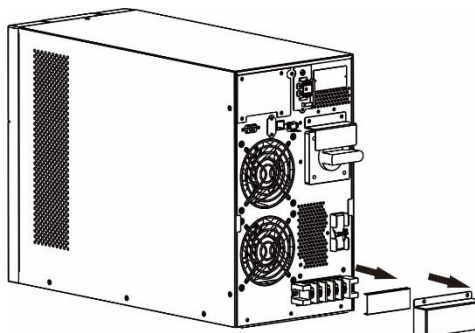
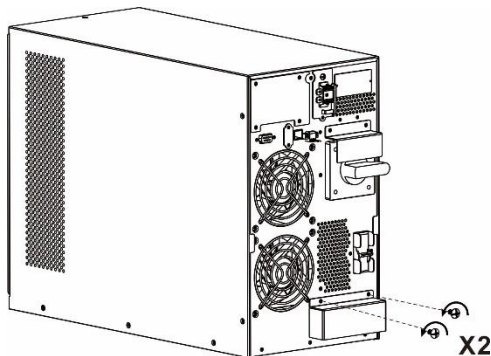

- ❶ Porta USB
- ❷ RS-232
- ❸ Spegnimento di emergenza (EPO)
- ❹ Connettore della batteria
- ❺ Slot per scheda smart
- ❻ Bypass per la manutenzione

- ❼ Interruttore automatico di ingresso
- ❽ Terminale di ingresso/uscita (per i dettagli, fare riferimento alla vita del terminale)
- ❾ Terminali di uscita
- ❿ Terminale di massa
- ⓫ Terminali di ingresso

Connettori principali

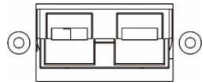
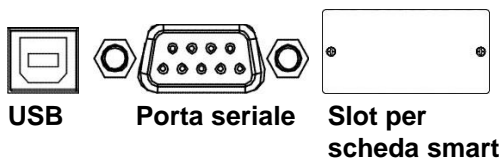

Connettore della batteria

Il gruppo di continuità consente l'utilizzo di software per la gestione dell'alimentazione e di kit d'interfaccia.

Utilizzare esclusivamente kit interfaccia forniti o approvati da Schneider Electric.

Il presente UPS non è dotato di una batteria interna. Prima di accendere l'UPS. Collegare la batteria collegando il cavo della batteria alla batteria esterna.

Impostazioni di avvio

Collegamento della batteria

Collegare l'UPS al pacco batteria esterno con un cavo per batterie. Fare riferimento alla tabella a destra per il collegamento della batteria esterna.

- Collegare la batteria in base alla tensione di batteria indicata sul pannello posteriore. Se la tensione di batteria non è corretta, l'UPS potrebbe danneggiarsi e non essere riparato. Pertanto, assicurarsi di verificare che la tensione di batteria sia conforme alle specifiche dell'UPS.
- Assicurarsi di collegare rispettivamente il cavo rosso al terminale positivo e il cavo nero al terminale negativo del sistema di batterie esterne. Assicurarsi che la messa a terra (cavo verde) sia saldamente collegata.

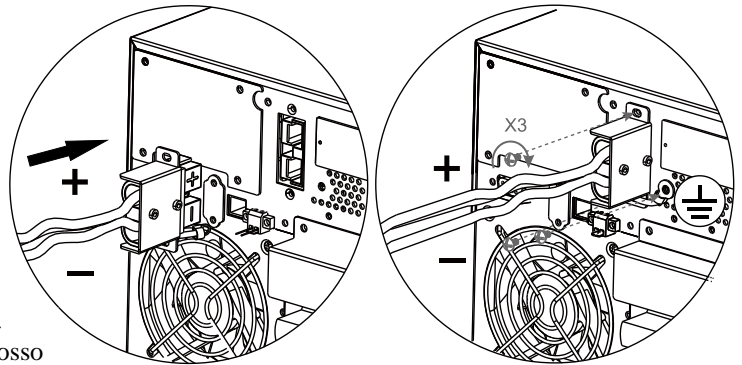

Impostare la corrente di carica della batteria

Questo UPS ad autonomia estesa deve essere impostato sulla corrente di carica della batteria in base ai pacchi batterie esterni collegati. Schneider Electric offre un pacco batteria standard con 20 pezzi di 12V9AH. Quando si effettua il collegamento al pacco batteria esterno, osservare la tabella di seguito per impostare la corrente di carica della batteria.

Pacchi batterie collegati in parallelo	1	2	3	≥ 4
Corrente di carica	1 A	2 A	3 A	4 A

Collegamento della corrente e dell'attrezzatura al gruppo di continuità

⚠ ATTENZIONE

PERICOLO DI SCOSSE ELETTRICHE

- È necessario affidare le operazioni di tipo elettrico ad un elettricista qualificato.
- Rispettare i codici nazionali e locali vigenti in materia elettrica.
- Scollegare l'alimentazione e le batterie interne prima di effettuare l'installazione o la manutenzione dell'UPS o dell'apparecchiatura collegata.
- Le prese a cablaggio CA e collegabili dell'UPS possono essere sempre alimentate tramite controllo remoto o automatico.
- Non utilizzare l'UPS come sezionatore di sicurezza.
- Scollegare l'alimentazione dall'apparecchiatura prima di eseguire delle operazioni su di essa. Eseguire procedure di blocco/identificazione.
- Non indossare oggetti di bigiotteria quando si lavora con le apparecchiature elettriche.

Il mancato rispetto di queste istruzioni potrebbe provocare lesioni moderate o minori.

1. Collegare le apparecchiature al gruppo di continuità. Evitare di ricorrere a una prolunga.
2. Collegare l'alimentazione di ingresso all'UPS.
3. Accendere l'alimentazione di ingresso. Il pannello del display dell'UPS si illumina quando è disponibile l'alimentazione.



Avvio del gruppo di continuità

Premere il tasto  situato sul pannello frontale dell'UPS.

- La batteria si carica al 90% della capacità di esercizio durante le prime cinque ore di funzionamento normale.
- Durante questo periodo di carica iniziale la batteria **non** funziona al massimo della propria capacità.

Avvio a freddo dell'UPS

Utilizzare la funzione di avvio a freddo per alimentare le attrezzature collegate utilizzando le batterie dell'UPS.

Premere il tasto . Quindi, il pannello del display si illumina. Premere di nuovo il tasto  per fornire alimentazione a batteria alle apparecchiature collegate.

Collegamento e installazione del software di gestione

Easy UPS SRVS è dotato di software di gestione SchneiderUPS per un arresto non sorvegliato del sistema operativo, il monitoraggio dell'UPS, il controllo dell'UPS e la segnalazione dell'energia. Il seguente schema è una rappresentazione di un'installazione tipica del server.

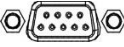
1. Collegare il cavo USB dal retro dell'UPS  al dispositivo protetto, ad esempio un server.
2. Per un server o un altro dispositivo con un sistema operativo, caricare il CD SchneiderUPS e seguire le istruzioni di configurazione su schermo.
3. Una porta seriale integrata  è inoltre disponibile per ulteriori opzioni di comunicazione con un cavo seriale.
4. Tramite slot per scheda smart integrato sono disponibili ulteriori opzioni di comunicazione. Per ulteriori informazioni, fare riferimento al sito Web www.schneider-electric.com.

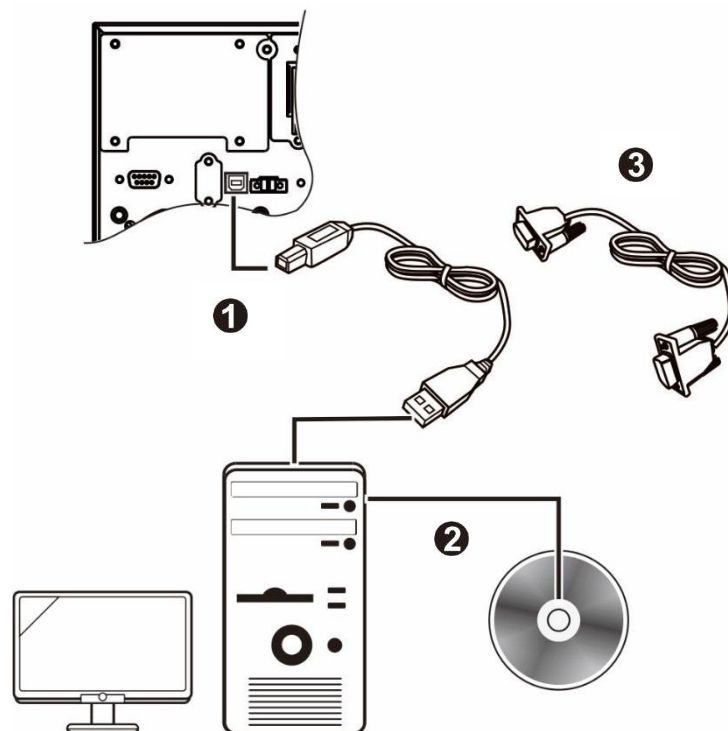

Spegnimento di emergenza

La funzione Spegnimento di emergenza (EPO) è una funzione che elimina immediatamente l'alimentazione da tutte le apparecchiature collegate. Quando si preme il pulsante EPO, tutte le apparecchiature collegate si spengono immediatamente e non passa all'alimentazione da batteria.

Rispettare i codici nazionali e locali vigenti in materia elettrica. È necessario affidare il cablaggio a un elettricista competente.

L'interruttore EPO è alimentato internamente dal gruppo di continuità per l'uso con interruttori automatici non alimentati o contatti a potenziale zero.

Contatti normalmente chiusi (N/C)

1. Rimuovere le viti del connettore EPO sotto i pin 1 e 2.
2. Rimuovere il collegamento metallico tra i pin 1 e 2.
3. Collegare i contatti del relè N/C tra i pin 1 e 2 della morsettiere EPO. Utilizzare un filo da 0,5 a 1 mm².
4. Fissare le viti del connettore EPO sotto i pin 1 e 2.

Se N/C viene aperto, l'UPS si spegne e l'alimentazione viene rimossa dal carico.

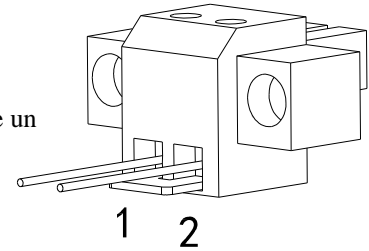

AVVISO

DANNI ALL'APPARECCHIATURA

- Non collegare l'interfaccia EPO a circuiti diversi da quelli non utilizzati.

Il mancato rispetto di queste istruzioni potrebbe provocare danni all'apparecchiatura.

L'interfaccia EPO è costituita da un circuito a bassissima tensione di sicurezza (SELV). Essa va collegata esclusivamente ad altri circuiti SELV. L'interfaccia EPO effettua il monitoraggio dei circuiti non dotati di un potenziale di tensione determinato. Tali circuiti di chiusura possono essere costituiti da un interruttore o da un relè correttamente isolati dalla linea elettrica. Per evitare danni all'UPS, non collegare l'interfaccia EPO a circuiti diversi da quelli non utilizzati.

Per il collegamento dell'UPS all'interruttore EPO, utilizzare uno dei seguenti tipi di cavo.

- CL2: cavo della Classe 2 per uso generale.
- CL2P: cavo di tipo plenum per l'uso in condutture, plenum e altri spazi adibiti all'aerazione.
- CL2R: cavo riser per l'utilizzo in corsa verticale piano-a-piano in cavedio.
- CLEX: cavo d'uso ristretto impiegato in abitazioni e in canaline.

Bypass per la manutenzione

Il bypass di manutenzione consente all'utente di isolare il circuito elettronico dell'UPS dalla rete e dal carico senza interrompere l'operazione di carico collegando i carichi direttamente all'alimentazione di servizio di bypass.







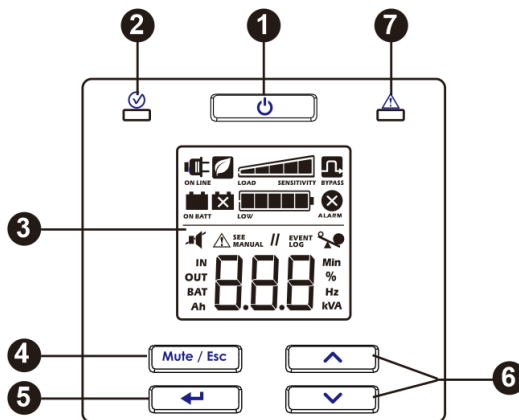

- Questa funzione è utile durante la manutenzione o l'assistenza e deve essere eseguita solo da personale tecnico autorizzato.
- Durante l'operazione di bypass di manutenzione, in caso di interruzione di rete, tutti i carichi sull'uscita vengono alimentati. L'operazione di bypass di manutenzione non deve essere preferita per un uso prolungato.

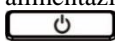
Funzionamento

Utilizzo del display

Questi modelli Easy UPS sono dotati di display LCD intuitivo e configurabile. Questo display integra l'interfaccia del software in quanto trasmettono informazioni simili e possono essere utilizzati per configurare le impostazioni dell'UPS. Il display è costituito dai seguenti tasti e indicatori:



1	Pulsante di attivazione/disattivazione alimentazione dell'UPS 	<ul style="list-style-type: none"> ● Premere questo pulsante per accendere il gruppo di continuità. ● Tenere premuto questo tasto finché non si sente un segnale acustico per spegnere l'UPS. ● Premere questo tasto per ripristinare gli allarmi.
2	Status LED (LED di stato) 	<p>Il LED di stato si accende in verde quando si accende l'alimentazione. Questo LED indica due diversi stati dell'alimentazione in uscita:</p> <ul style="list-style-type: none"> ● Uscita disabilitata: il LED lampeggia. Premere il tasto di attivazione/disattivazione alimentazione per accendere l'alimentazione in uscita. ● Uscita abilitata: il LED si accende continuamente in verde.
3	Display LCD	Le opzioni dell'interfaccia del display sono visibili su questo schermo LCD. Premere il tasto  o  per attivare lo schermo LCD, se non è illuminato.
4	Pulsante Disattivazione dell'audio/Esc 	<ul style="list-style-type: none"> ● Per riconoscere gli allarmi acustici e per sopprimerli temporaneamente. ● Per uscire da un menu secondario e tornare al menu principale.
5	Pulsante Invio 	Premere questo tasto per accedere al menu o per selezionare una voce/valore del menu durante la navigazione.
6	Pulsanti Su/Giù  	Premere questi due tasti per scorrere tra le opzioni del menu principale e le schermate del display.
7	LED di allarme 	Questo LED di allarme si accende in rosso quando l'UPS rileva un errore e lampeggia in rosso per le notifiche dell'UPS. Vedere "Allarmi" a pagina 12 e "Notifiche" a pagina 14 del presente manuale.

Icone del display LCD



ON LINE

In linea: l'UPS riceve l'alimentazione di rete ed esegue una doppia conversione per erogare corrente alle apparecchiature collegate.



ON BATT

Alimentazione a batteria: l'UPS sta alimentando le apparecchiature collegate mediante la batteria.



Sostituzione della batteria: la batteria non è collegata in modo sicuro o è quasi al termine della sua vita utile e deve essere sostituita.



BYPASS

Bypass: il gruppo di continuità è in modalità di bypass e sta inviando l'alimentazione di rete direttamente alle apparecchiature collegate. Il funzionamento della modalità Bypass è il risultato di un evento interno UPS o una condizione di sovraccarico. In queste condizioni, vedere "Allarmi" a pagina 12 e "Notifiche" a pagina 14 del presente manuale. Questa icona, in combinazione con Modalità risparmio energetico, indica che l'UPS funziona in Modalità risparmio energetico.



ALARM

Allarmi di sistema: guasto interno rilevato. Vedere "Allarmi" a pagina 12 del presente manuale.



Sovraccarico: l'apparecchiatura collegata all'UPS sta utilizzando più alimentazione di quanto consentito dal valore nominale.



LOW

Carica della batteria: il livello di carica della batteria è indicato dal numero di sezioni della barra illuminate. Quando tutte e cinque le barre sono accese, la batteria è completamente carica. Ciascuna barra rappresenta circa il 20% della capacità di carica della batteria.



LOAD SENSITIVITY

Livello di carico: la percentuale di carico è indicata dal numero di sezioni della barra di carico illuminate. Ciascuna barra rappresenta circa il 20% della capacità di carico massimo.



Disattivazione dell'audio: una linea accesa che attraversa l'icona indica che l'allarme acustico è disattivato.



Modalità risparmio energetico: un'icona illuminata indica che l'unità funziona in Modalità risparmio energetico. L'apparecchiatura collegata riceve direttamente l'ingresso alimentazione di servizio se la tensione di ingresso e la frequenza rientrano nei limiti configurati.



SEE MANUAL

Allarme o notifica: l'UPS ha rilevato un errore o l'UPS è in modalità di configurazione. Vedere "Notifiche" a pagina 14 del presente manuale.

EVENT LOG

Evento: l'icona si illumina quando l'utente visualizza un registro degli eventi.

Allarmi ed errori di sistema

Indicatori di stato

Un segnale acustico ogni secondo

Stato batteria in esaurimento - La batteria è quasi scarica. L'UPS si sta per spegnere.

4 segnali acustici ogni 30 secondi (il primo segnale acustico inizia dopo 4 secondi sulla batteria)

Condizione di sovraccarico - L'apparecchiatura collegata all'UPS sta utilizzando più alimentazione di quanto consentito dal valore nominale.

Segnale acustico sempre acceso



Stato a batteria - L'UPS sta alimentando le apparecchiature collegate mediante la batteria.

Due brevi segnali acustici ogni 5 secondi

Stato di allarme - L'UPS ha rilevato un errore Vedere "Allarmi" a pagina 12 del presente manuale.

Stato di bypass evento - L'UPS ha rilevato un errore. Le apparecchiature collegate ricevono alimentazione di rete in ingresso tramite il relè di bypass.

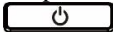
Allarmi

Codice di visualizzazione	Descrizione	Soluzione
SC	L'UPS ha presentato un cortocircuito sulla presa. L'unità cercherà di ripristinarsi automaticamente da questa condizione.	Verificare la presenza di cortocircuito sulla presa dell'UPS. Rimuovere il cortocircuito e attendere il ripristino automatico o premere il tasto  per avviare l'UPS. Nota: l'alimentazione fornita alle apparecchiature collegate cala quando l'UPS è in questa condizione.
OL	L'UPS presenta una condizione di sovraccarico.	Scollegare le apparecchiature non indispensabili dal gruppo di continuità per eliminare la condizione di sovraccarico.
dCH	L'UPS ha rilevato un errore di tensione CC. L'unità cercherà di ripristinarsi automaticamente da questa condizione.	Se l'UPS non si ripristina automaticamente, contattare Schneider Electric.
Hot	La temperatura dell'unità aumenta oltre i limiti impostati.	Scollegare le apparecchiature non indispensabili dall'UPS per ridurre il carico dell'UPS. Assicurarsi che la temperatura ambiente rientri nei limiti. Assicurarsi che venga mantenuta una distanza adeguata.
CH9	L'UPS ha rilevato un errore del caricatore.	Verificare la presenza di cortocircuito sul terminale della batteria dell'UPS. Premere il tasto  per avviare l'UPS.
65F	Errore di avvio bus rilevato.	Rivolgersi al proprio rivenditore.
65U	Bus ridotto	Rivolgersi al proprio rivenditore.
65N	Bus non bilanciato	Rivolgersi al proprio rivenditore.

Codice di visualizzazione	Descrizione	Soluzione
15F	Errore di avvio graduale inverter rilevato	Rivolgersi al proprio rivenditore.
UNF	Alta tensione inverter	Rivolgersi al proprio rivenditore.
1NF	Bassa tensione inverter	Rivolgersi al proprio rivenditore.
1NP	Avviso alimentazione negativa	Rivolgersi al proprio rivenditore.
r0C	Sovracorrente inverter	Rivolgersi al proprio rivenditore.
SPS	SPS anomalo	Rivolgersi al proprio rivenditore.
OPr	Cortocircuito SCR batteria	Rivolgersi al proprio rivenditore.
1r5	Cortocircuito relè inverter	Rivolgersi al proprio rivenditore.
CCF	Avviso comunicazione CAN	Rivolgersi al proprio rivenditore.
CF	Avviso comunicazione CAN	Rivolgersi al proprio rivenditore.
CF	Errore di comunicazione CPU rilevato	Rivolgersi al proprio rivenditore.
5bF	Errore di accensione batteria rilevato	Rivolgersi al proprio rivenditore.
PbF	Errore corrente PFC in modalità batteria	Rivolgersi al proprio rivenditore.
bvF	La tensione bus varia troppo rapidamente	Rivolgersi al proprio rivenditore.
CdF	Avviso di rilevamento corrente	Rivolgersi al proprio rivenditore.

Contattare Schneider Electric per tutti gli altri codici di allarme.

Notifiche

Codice di visualizzazione	Descrizione	Soluzione
bdc	Batteria non collegata.	Collegare le apparecchiature all'UPS. Vedere "Impostazioni di avvio" a pagina 7 del presente manuale.
oc	Sovraccarica	Rivolgersi al proprio rivenditore.
ol	Sovraccarico UPS. I dispositivi collegati all'UPS vengono alimentati direttamente dalla rete elettrica tramite bypass.	Rimuovere i carichi in eccesso dall'uscita dell'UPS.
ff	Guasto ventola rilevato.	Rivolgersi al proprio rivenditore.
EPO	EPO abilitato.	Impostare il circuito in posizione di chiusura per disabilitare la funzione EPO.
bl	Batteria scarica.	Rivolgersi al proprio rivenditore.
ot	Surriscaldamento	Rivolgersi al proprio rivenditore.
CHF	Guasto caricatore rilevato.	Rivolgersi al proprio rivenditore.
Ld	Le situazioni di linea sono diverse in un sistema parallelo	Rivolgersi al proprio rivenditore.
bd	Le situazioni di bypass sono diverse in un sistema parallelo	Rivolgersi al proprio rivenditore.
OLb	Bloccato in bypass dopo il sovraccarico 3 volte in 30 minuti.	Rivolgersi al proprio rivenditore.
CO	Il coperchio del bypass di manutenzione è aperto.	Rivolgersi al proprio rivenditore.
FU	Bypass instabile	Rivolgersi al proprio rivenditore.

Parametri del display UPS

I dati operativi visualizzati nel pannello del display sono forniti nella tabella.















Navigare utilizzando il tasto  o .

Parametro	Unità	Icone dell'indicatore
Tensione di uscita	V CA	OUT, V
Frequenza di uscita	Hz	OUT, Hz
Tensione in ingresso	V CA	IN, V
Frequenza in ingresso	Hz	IN, Hz
Tensione batteria	V CC	BAT, V
Corrente di carica	A	BAT, A
Temperatura ambiente	° C	NUMERO, C
Stato di carica della batteria	%	BAT, %
Livello di carica in percentuale (massimo di Watt o VA)	%	OUT, %
Livello di carica in kVA	kVA	OUT, kVA
Totale capacità Ah della batteria collegata	Ah	BAT, Ah
Autonomia restante durante il funzionamento a batteria	minuti	BAT, Min
Capacità Ah della batteria collegata	Ah	BAT, AH

Configurazione



Configurazione dei parametri dell'UPS

Attenersi alle procedure per configurare i parametri dell'UPS.



1. Premere il tasto .
2. Premere il tasto  o  per navigare a "Imposta".
3. Premere il tasto .
4. Navigare tramite i parametri utilizzando il tasto  o .
5. Premere il tasto  per modificare un parametro. Le icone iniziano a lampeggiare per indicare la modifica.
6. Premere il tasto  o  per navigare tra le opzioni disponibili per il parametro selezionato.
7. Premere il tasto  per selezionare l'opzione o il tasto  per ignorare la modifica del parametro attuale. Il lampeggio delle icone si arresta successivamente.
8. Premere il tasto  o  per navigare a tra i parametri.
9. Premere il tasto  per uscire dalla navigazione del menu.















Impostazioni UPS

Configurare le impostazioni dell'UPS tramite l'interfaccia del display. Vedere la sezione "Configurazione dei parametri dell'UPS" per modificare i parametri.

Funzione	Impostazione predefinita	Opzioni selezionabili dall'utente	Descrizione
Tensione di uscita	230 V CA	220, 230, 240 V CA	Consente all'utente di selezionare la tensione di uscita mentre l'UPS funziona online.
Allarme acustico	Attiva	Abilita, Disabilita	L'UPS disattiva l'audio degli allarmi acustici se impostato su disabilita o quando si preme il tasto MUTE del pannello del display.
Modalità risparmio energetico/modalità di efficienza elevata	Disattivato	Attivazione/disattivazione	Quando si abilita questa modalità, l'apparecchiatura collegata riceve l'alimentazione di rete in ingresso attraverso il relè di bypass finché la tensione di ingresso non rientra nella gamma di $\pm 5\%$ della tensione di uscita configurata e di ± 4 Hz della frequenza di uscita configurata. L'inverter viene spento durante questa modalità. Se l'alimentazione di rete in ingresso si spegne, l'inverter è acceso. Il carico viene trasferito in modalità online. L'alimentazione all'apparecchiatura collegata può essere interrotto fino a 10 millisecondi.
Capacità Ah della batteria	9 Ah	7~200 Ah	Consente all'utente di impostare 1 Ah di ogni batteria collegata all'UPS.
Corrente di carica	1 A	Da 1 a 4 A	Impostare la corrente di carica del caricatore.
Regolazione della tensione in uscita	230 V CA	220 $\pm 0\sim 9$ V 230 $\pm 0\sim 9$ V 240 $\pm 0\sim 9$ V	Per regolare la tensione in uscita, è possibile utilizzare  o  . Questo parametro può essere impostato su Modalità linea o Modalità batteria.
Regolazione della tensione dell'inverter	Aggiungi 0	Aggiungi 000~09,9 V Secondario 000~09,9 V	Per regolare la tensione dell'inverter, è possibile utilizzare Aggiungi o Secondario. La gamma di tensione è compresa tra 0 V e 9,9 V e il valore predefinito è 0 V. Questo parametro può essere impostato su Modalità linea o Modalità batteria.



Navigazione avanzata del display



Nel menu principale sono disponibili cinque opzioni e nel display dell'UPS due opzioni del sottomenu. Premere il tasto  dalla schermata iniziale per accedere a queste opzioni del menu. Utilizzare il tasto  o  per spostarsi tra le opzioni del menu.

Opzione del menu	Descrizione						
SET	<p>Configurazione dell'UPS Utilizzare questa opzione di menu per configurare i parametri dell'UPS. Premere il tasto  per vedere le opzioni di configurazione. Vedere "Configurazione dei parametri dell'UPS" a pagina 15 per i dettagli. Premere il tasto  per tornare alla schermata iniziale.</p>						
LOG	<p>Mostra registro eventi Utilizzare questa opzione di menu per vedere il registro degli eventi dell'UPS. L'UPS registra gli ultimi 10 eventi e visualizza i codici in questo registro. Premere il tasto  per vedere il registro. Utilizzare il tasto  o  per vedere gli eventi registrati. Il tasto  consente di navigare verso gli eventi meno recenti e il tasto  verso i nuovi eventi. Ogni voce di registro dispone di un codice evento numerico e testuale. Alla fine del registro, viene visualizzata la parola "Fine". Premere il tasto  per tornare alla schermata iniziale.</p>						
UPS	<p>Mostra informazioni UPS Utilizzare questa opzione di menu per vedere le informazioni dell'UPS. Premere il tasto  per visualizzare il valore nominale dell'UPS. Premere il tasto  per vedere la versione firmware dell'UPS. Premere il tasto  per tornare alla schermata iniziale.</p>						
BYP	<p>Comando utente per bypass Utilizzare questa opzione di menu per commutare l'UPS in modalità bypass o portare l'UPS in modalità online dalla modalità bypass. Premere il tasto :</p> <table border="0"> <tr> <td>Put</td> <td>Put: utilizzare per portare l'UPS in modalità bypass.</td> </tr> <tr> <td></td> <td>Nota: l'alimentazione all'apparecchiatura collegata si riduce se la tensione di rete non rientra nei limiti di soglia.</td> </tr> <tr> <td>Out</td> <td>Out: ripristinare l'UPS dalla modalità bypass e riportare l'alimentazione all'apparecchiatura collegata.</td> </tr> </table>	Put	Put: utilizzare per portare l'UPS in modalità bypass.		Nota: l'alimentazione all'apparecchiatura collegata si riduce se la tensione di rete non rientra nei limiti di soglia.	Out	Out: ripristinare l'UPS dalla modalità bypass e riportare l'alimentazione all'apparecchiatura collegata.
Put	Put: utilizzare per portare l'UPS in modalità bypass.						
	Nota: l'alimentazione all'apparecchiatura collegata si riduce se la tensione di rete non rientra nei limiti di soglia.						
Out	Out: ripristinare l'UPS dalla modalità bypass e riportare l'alimentazione all'apparecchiatura collegata.						
EST	<p>Esegui test automatico batterie Utilizzare questa opzione di menu per effettuare un test automatico e determinare lo stato delle batterie. Premere il tasto  per avviare il test. Se il comando di test viene accettato, l'UPS avvia un test automatico e inizia il conto alla rovescia sul display. I messaggi del display vengono visualizzati alla fine del test.</p> <table border="0"> <tr> <td>rFd</td> <td>Test rifiutato. La presa è spenta o la batteria non viene caricata.</td> </tr> <tr> <td>Fl d</td> <td>Test non superato</td> </tr> <tr> <td>PA5</td> <td>Test superato</td> </tr> </table> <p>Premere il tasto  per tornare alla schermata iniziale.</p>	rFd	Test rifiutato. La presa è spenta o la batteria non viene caricata.	Fl d	Test non superato	PA5	Test superato
rFd	Test rifiutato. La presa è spenta o la batteria non viene caricata.						
Fl d	Test non superato						
PA5	Test superato						

Risoluzione dei problemi

Ricorrere alla tabella seguente per risolvere piccoli problemi durante l'installazione e il funzionamento. Visitare il sito web Schneider Electric www.schneider-electric.com per assistenza nel caso di problemi più complessi.

Problema e/o possibile causa	Soluzione
L'UPS non si accende quando l'alimentazione di rete in ingresso non è disponibile o non viene rilevata	
L'UPS non si accende.	Premere il tasto  per accendere l'UPS.
Il gruppo di continuità non è collegato alla rete elettrica.	Verificare che il cavo di alimentazione dal gruppo di continuità alla presa di rete sia collegato saldamente ad entrambi i capi. Vedere "Impostazioni di avvio" a pagina 7 del presente manuale.
Si è attivato il termointerruttore di ingresso sull'UPS.	Premere il tasto di ripristino del termointerruttore nel pannello posteriore.
L'UPS funziona a batteria mentre è collegato alla rete elettrica in ingresso	
La tensione di ingresso o la frequenza sono elevate, basse o distorte.	Collegare l'UPS a un'altra presa su un altro circuito. Effettuare un test dell'alimentazione di rete in ingresso per verificare che l'unità riceva alimentazione in ingresso. Se il display è acceso, navigare e controllare la tensione di ingresso e la frequenza.
L'UPS, se non è collegato alla batteria, non fornisce alimentazione all'apparecchiatura collegata	
L'UPS non si accende.	Se l'UPS si è spento (il display non è acceso), seguire la procedura di "Avvio a freddo dell'UPS" a pagina 8.
Batteria non collegata.	Collegare le apparecchiature all'UPS. Vedere "Impostazioni di avvio" a pagina 7 del presente manuale.
Spegnimento per batteria scarica. L'UPS potrebbe aver scaricato la batteria a causa dell'interruzione dell'alimentazione e aver spento l'uscita a seguito di batteria scarica.	Attendere che venga ripristinata l'alimentazione e che la batteria venga caricata. Per accendere l'alimentazione dopo che l'alimentazione è stata ripristinata, ripristino premere il tasto  .
L'UPS emette un segnale acustico a intervalli prolungati	
L'UPS funziona normalmente a batteria.	L'UPS ha rilevato un errore. Vedere "Allarmi" a pagina 12 e "Notifiche" a pagina 14 del presente manuale.
Il LED di allarme si accende. L'UPS visualizza un messaggio di allarme ed emette un suono costante.	
L'UPS ha rilevato un errore.	Vedere "Allarmi" a pagina 12 e "Notifiche" a pagina 14 del presente manuale.
Nessun segnale acustico dall'UPS anche con il LED di allarme acceso.	
Allarme acustico disabilitato.	Modificare la configurazione dell'UPS per abilitare gli allarmi acustici.
Il gruppo di continuità non fornisce il tempo di backup previsto.	
La batteria UPS si scarica a causa di un'interruzione di corrente recente.	Dopo interruzioni prolungate dell'alimentazione è sempre necessario ricaricare le batterie. Se vengono utilizzate senza una corretta carica o in presenza di temperature elevate, le batterie si usurano con maggiore velocità.
La durata utile della batteria è quasi esaurita.	Se la batteria è vicina alla fine della sua durata utile, considerare di sostituire la batteria anche se l'indicatore della batteria non si è acceso. Vedere "Avvio" a pagina 8 del presente manuale.

Problema e/o possibile causa	Soluzione
L'UPS non si spegne	
Tasto POWER OFF non premuto correttamente	Tenere premuto il tasto  finché non si sente il segnale acustico per spegnere l'UPS.
È disponibile l'alimentazione di rete in ingresso.	Non è possibile spegnere l'alimentatore logica dell'UPS se è disponibile l'alimentazione di rete in ingresso. Per spegnere l'UPS, spegnere l'alimentazione di rete in ingresso e premere il tasto  . Rilasciare quando si sente un segnale acustico.
UPS in modalità Bypass e LED non acceso in rosso.	
UPS in Modalità risparmio energetico.	Disabilitare la Modalità risparmio energetico, se non desiderata.
UPS configurato per rimanere in modalità bypass.	Cambiare la configurazione per uscire dalla modalità bypass.
UPS in modalità bypass anche se si cancella l'allarme di surriscaldamento.	Ridurre il carico collegato a <70% per portare l'UPS in modalità online.
L'UPS ha presentato una condizione di sovraccarico ed è passato in modalità bypass.	Le apparecchiature collegate superano il "carico massimo" indicato nella sezione relativa ai dati tecnici del sito Web di Schneider Electric all'indirizzo www.schneider-electric.com . Gli allarmi rimangono attivi finché non si corregge la condizione di sovraccarico. Scollegare le apparecchiature non indispensabili dal gruppo di continuità per eliminare la condizione di sovraccarico. L'UPS continua ad erogare l'alimentazione fino a che rimane in modalità bypass e l'interruttore automatico non salta. L'UPS non fornirà alimentazione dalle batterie in caso di interruzione della tensione di rete.
L'UPS ha rilevato un errore ed è passato in modalità bypass.	Vedere "Allarmi" a pagina 12 e "Notifiche" a pagina 14 del presente manuale.

Trasporto

1. Arrestare e scollegare tutte le apparecchiature collegate.
2. Scollegare l'unità dall'alimentazione di rete.
3. Scollegare tutte le batterie interne ed esterne (se pertinente).
4. Attenersi alle istruzioni per la spedizione fornite nella sezione *Assistenza* del presente manuale.

Assistenza

Se l'unità necessita di assistenza, non restituirla al rivenditore. Attenersi alla procedura riportata di seguito:

1. Per eliminare i problemi più comuni, fare riferimento alla sezione *Risoluzione dei problemi* del manuale.
2. Se il problema persiste, rivolgersi all'assistenza clienti Schneider Electric tramite il sito Web Schneider Electric all'indirizzo **www.apc.com**.
 - a. Prendere nota del numero del modello, del numero di serie e della data di acquisto. Il modello e i numeri di serie sono riportati sul pannello posteriore dell'unità e su alcuni modelli possono essere visualizzati nel display LCD.
 - b. Contattare il servizio di assistenza clienti. Un tecnico tenterà di risolvere il problema per telefono. In caso contrario, il tecnico fornirà un numero di autorizzazione per la restituzione dei materiali (numero RMA).
 - c. Se l'unità è in garanzia, le riparazioni saranno gratuite.
 - d. Le procedure per l'assistenza o la restituzione dei prodotti possono variare da paese a paese. Per le istruzioni specifiche per ogni Paese, fare riferimento al sito Web di Schneider Electric all'indirizzo **www.apc.com**.
3. Imballare l'unità in maniera adeguata in modo da evitare danni durante il trasporto. Non utilizzare mai fiocchi di polistirolo come materiale d'imballaggio. I danni subiti durante il trasporto non sono coperti dalla garanzia.
Nota: Prima della consegna, scollegare sempre i moduli batteria dell'UPS o del pacco batteria esterno. Le batterie interne scollegate possono rimanere nell'UPS o nel pacco batteria esterno.
4. Scrivere il numero RMA fornito dall'assistenza clienti all'esterno della confezione.
5. Spedire l'unità mediante pacco assicurato prepagato all'indirizzo fornito dall'assistenza clienti.

Informativa di garanzia di fabbricazione limitata

Schneider Electric IT Corporation (SEIT) garantisce che i propri prodotti sono esenti da difetti nei materiali e nella lavorazione per un periodo di due (2) anni a partire dalla data di acquisto. Gli obblighi di SEIT ai sensi della garanzia si limitano alla riparazione o alla sostituzione, a propria insindacabile discrezione, di eventuali prodotti difettosi. La riparazione o sostituzione di un prodotto difettoso o di una sua parte non estende il periodo di garanzia originale.

La presente garanzia ha validità soltanto per l'acquirente originale che deve aver registrato correttamente il prodotto entro 10 giorni dalla data d'acquisto. È possibile registrare online i Prodotti sul sito Web warranty.apc.com.

In base alla presente garanzia SEIT non potrà essere ritenuta responsabile se alla verifica e all'esame del prodotto verrà rilevato che il supposto difetto del prodotto non esiste o è stato causato da uso, negligenza, installazione, verifica, funzionamento o utilizzo non corretti da parte dell'utente finale o di terzi, o contrari a raccomandazioni e specifiche fornite da SEIT. SEIT declina inoltre ogni responsabilità nel caso di difetti derivanti da: 1) tentativi di riparazione o modifica al prodotto non autorizzati, 2) tensione o collegamenti elettrici inadeguati o errati, 3) condizioni operative sul posto non appropriate, 4) calamità naturali, 5) esposizione ad agenti atmosferici o 6) furto. Ai sensi della presente garanzia, inoltre, SEIT declina ogni responsabilità per qualsiasi prodotto in ogni caso nel quale il numero di serie sia stato alterato, rovinato o rimosso.

AD ECCEZIONE DI QUANTO RIPORTATO IN PRECEDENZA, NON ESISTONO GARANZIE, IMPLICITE O ESPLICITE, RELATIVE AL PRODOTTO VENDUTO, REVISIONATO O ALLESTITO AI SENSI DEL PRESENTE CONTRATTO.

SEIT NON RICONOSCE ALCUNA GARANZIA IMPLICITA DI COMMERCIALIZZABILITÀ, SODDISFAZIONE O IDONEITÀ PER UNO SCOPO SPECIFICO.

LE GARANZIE ESPRESSE DI SEIT NON VERRANNO AUMENTATE, DIMINuite O INTACCATE E NESSUN OBBLIGO O RESPONSABILITÀ SCATURIRÀ DALLA PRESTAZIONE DI ASSISTENZA TECNICA DA PARTE DI SEIT IN RELAZIONE AI PRODOTTI.

LE SUDETTE GARANZIE E TUTELE SONO ESCLUSIVE E SOSTITUISCONO TUTTE LE ALTRE GARANZIE E TUTELE. LE GARANZIE SUINDICATE COSTITUISCONO L'UNICA RESPONSABILITÀ DI SEIT E IL RIMEDIO ESCLUSIVO DELL'ACQUIRENTE PER QUALUNQUE VIOLAZIONE DI TALI GARANZIE. LE GARANZIE DI SEIT VALGONO ESCLUSIVAMENTE PER L'ACQUIRENTE ORIGINALE E NON SI INTENDONO ESTENDIBILI A TERZI.

IN NESSUNA CIRCOSTANZA SEIT O SUOI FUNZIONARI, DIRIGENTI, AFFILIATI O DIPENDENTI SARANNO RITENUTI RESPONSABILI PER QUALSIASI DANNO DI NATURA INDIRECTA, SPECIALE, CONSEGUENZIALE O PUNITIVA RISULTANTE DALL'USO, ASSISTENZA O INSTALLAZIONE DEI PRODOTTI, SIA CHE TALI DANNI ABBIANO ORIGINE DA ATTO LECITO O ILLECITO, INDIPENDENTEMENTE DA NEGLIGENZA O RESPONSABILITÀ, SIA CHE SEIT SIA STATA AVVISATA IN ANTICIPO DELLA POSSIBILITÀ DI TALI DANNI. NELLA FATTISPECIE, SEIT DECLINA OGNI RESPONSABILITÀ PER EVENTUALI COSTI, QUALI MANCATI UTILI O RICAVI, DIRETTI O INDIRECTI, PERDITA DI APPARECCHIATURE, MANCATO UTILIZZO DELLE APPARECCHIATURE, PERDITA DI SOFTWARE E DI DATI, SPESE DI SOSTITUZIONE, RICHIESTE DI RISARCIMENTO DA PARTE DI TERZI O ALTRO.

NESSUNA CONDIZIONE DELLA PRESENTE GARANZIA LIMITATA SOLLEVA O RIDUCE LA RESPONSABILITÀ DI SEIT PER LESIONI GRAVI O MORTALI DERIVANTI DA UNA PROPRIA NEGLIGENZA O INTENZIONALE CATTIVA INTERPRETAZIONE O DA CONDIZIONI CHE NON POSSONO ESSERE ESCLUSE O LIMITATE DALLE LEGGI APPLICABILI.

Per ottenere assistenza ai sensi della garanzia, è necessario richiedere un numero di autorizzazione per la restituzione dei materiali (RMA) all'assistenza clienti. Per problemi relativi a richieste di indennizzo è possibile rivolgersi alla rete mondiale di assistenza clienti SEIT, accedendo al sito web di Schneider Electric: www.schneider-electric.com. Selezionare il proprio paese dall'apposito menu a tendina. Per ottenere informazioni sull'assistenza clienti per la propria zona, accedere alla scheda Assistenza nella parte superiore della pagina Web. I prodotti devono essere restituiti con spese di trasporto prepagate e accompagnati da una breve descrizione del problema riscontrato e dalla prova della data e del luogo di acquisto.

Assistenza clienti internazionale di Schneider Electric

L'assistenza clienti per questo e altri prodotti Schneider Electric può essere richiesta gratuitamente tramite una delle modalità descritte di seguito:

- Visitare il sito Web di Schneider Electric per accedere ai documenti nell'Schneider Electric Knowledge Base e richiedere assistenza.
 - **www.apc.com** (sede principale della società)
Collegarsi alle pagine Web Schneider Electric dei paesi specifici per informazioni sull'assistenza ai clienti.
 - **www.apc.com/support/**
Supporto generale tramite ricerca nell'Schneider Electric Knowledge Base e utilizzando la funzione di supporto online.
- Contattare un Centro assistenza clienti Schneider Electric via telefono o e-mail.
 - Per individuare i centri di assistenza nei diversi paesi, visitare la pagina **www.apc.com/support/contact** per informazioni di contatto.

Per informazioni sull'assistenza clienti locale, contattare il rappresentante Schneider Electric o altri distributori presso cui si è acquistato il prodotto Schneider Electric.