

SEDNA DESIGN SEDNA ELEMENTS



Katalógus 2023



Keretet adunk vágyainak!

se.com/hu/sedna

Life Is On

Schneider
Electric



Hazai fejlesztés
villanszerelők és
ajánlatkidolgozók
számára!

MÁR VÉDELMI
KÉSZÜLÉKEKKEL IS

Készítse el ajánlatát bárhonnán, bármikor, percek alatt!

Schneider Electric Szerelvénykiválasztó+

- Nincs több várakozás: online ajánlatkészítés **azonnal, az év minden napján, 0-24 óráig**
- Hazai **Schneider Electric** szerelvénycsaládok, okosotthon-funkciók és védelmi készülékek széles választéka
- Pontos rendelési számok és aktuális termékárak **100% visszárugarciával***



szerelvenykivalaszto.hu

* A Szerelvénykiválasztó alkalmazás adatbázisának esetleges hibáiból eredő téves rendelésekre vonatkozóan. A garancia nem vonatkozik felhasználó által nem megfelelően kiválasztott műszaki tartalomra!

Tartalom

5	Az új Sedna termékcsalád bemutatása
30	Kiválasztási táblázat
38	Vezérlők (kapcsolók, nyomók)
44	Komfort funkciók
48	Wiser kínálat
71	Aljzatok
77	Kiegészítők
79	Takarókeretek, szerelődobozok
83	Műszaki információk
97	Rendelési számok



Keretet adunk vágyainak!

Sokan keresnek olyan termékeket, amelyek elegánsak, könnyebbé és természetesen kényelmesebbé is teszik életüket. Valójában stílusos és elegáns termékekre vágnak a mindennapokban is. A vásárlók szeretik a jó minőségű anyagok megjelenését és tapintását, ugyanakkor az árakra is érzékenyek.

A Sedna Design / Elements termékcsaládokat rájuk gondolva alkottuk meg. A felületek széles skáláját kínáló új Sedna termékcsalád stílusa ellenállhatatlan. Tökéletes inspirációs forrás és a mai trendi lakásbelsőik nélkülözhetetlen részét képezi.

Mostantól mindent adott ahhoz, hogy életre kelthesse álmai otthonát.



Luxusrészletek egy megfizethető termékcsaládban

A Sedna Design/Elements olyan prémium termékcsalád, mely a modern színek és textúrák széles választékát kínálja, a fa, a kő, a fém és az üveg érzetét keltve. Ki ne rajongna ezekért a gyönyörű, hiperrealisztikus felületekért, nem beszélve azok megfizethető áráról?

Az új Sedna termékcsalád segítségével bárki életre keltheti vágyait és kifejezheti stílusát az ízlésének és a költségvetésének megfelelően.

Stílus

Merész és kifinomult

Az új Sedna a villanykapcsolók új generációja, amelyet a divat és a lakberendezés inspirált. Mai trendeket tükröző modern vonalaival és kifinomult esztétikájával nem csupán egy előző típus újragondolása. Ezek a termékek adják meg az utolsó simítást egy valódi otthon kialakításához.

Azáltal, hogy két változat közül – Design / Elements – választhat, lakberendezési stílusának és preferenciáinak megfelelően és szabadon kombinálhatja a kereteket és a betéteket. Így minden elképzeléshez és igényhez talál megfelelőt, az iparitól kezdve a glamour-on át, a természetes vagy akár a glamour stílusig.



Sedna Design



Sedna Elements

Okosotthon megoldások

Komfortosabb otthon

Az új Sedna sorozat a Wiserral együtt egyszerű okosotthon megoldás, amely kielégíti igényeit. A helyiségek világítása és a redőnyök is a Wiser okostelefon alkalmazással vezérelhetők, a „Hangulatok” funkcióval pedig egyetlen érintéssel hozhatók létre scenáriók a tökéletes környezet megteremtéséhez a különböző napszakokban és tevékenységekhez.

A könnyen beállítható és egyszerűen használható Sedna és Wiser a nyerő páros a nagyobb kényelem érdekében.



Works with

Funkciók

Minden igényt kielégítenek

Kapcsolók és csatlakozóaljzatok, redőnyvezérlők valamint termosztátok és USB töltők.
Az új Sedna termékcsaládban megvan minden funkció, amely szükséges ahhoz, hogy megfeleljen mindenki igényének és valódi kényelmet nyújtson minden korosztály számára.



Telepítés

Gyorsan és pontosan

Az új Sedna platformot az Ön igényeit figyelembe véve alkottuk meg, többek között a következő újításokkal:

- Univerzális – függőlegesen vagy vízszintesen beszerelhető – akár ötös sorolható keretek
- A Sedna Design és Elements keretek IP20-as és IP44-es védettséggel rendelkeznek, emiatt nincs szükség külön vízmentes keretekre.
- A keretek 8 ponton rögzülnek amely biztosítja, hogy a kapcsolók tökéletesen illeszkedjenek a falhoz (a falsík esetleges egyenetlenségeinek kompenzálása)
- Az egymással összekapcsolódó szerelőkeretek tökéletesen illeszkednek egymáshoz, ezáltal sokkal könnyebb a sorolhatóság.

Ezen újításoknak és a minőségi anyaghasználatnak köszönhetően biztos lehet abban, hogy az új Sedna a legjobb választás a villanszerelési munkákhoz!

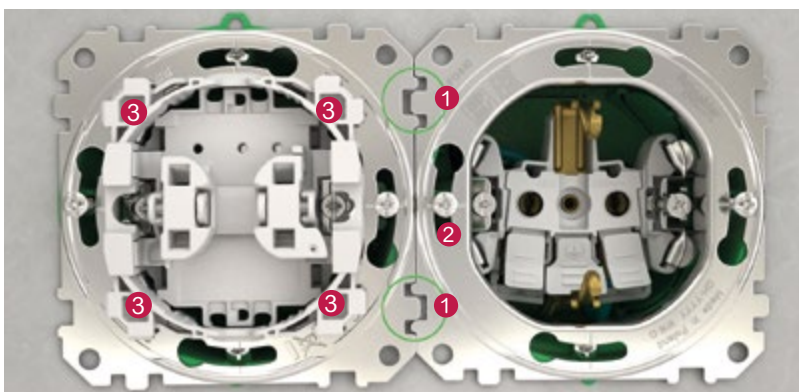

Új funkciók

- 1 - Összekapcsolódó szerelőkeret, hogy több szerelvény könnyedén egy sorba igazítható legyen.
- 2 - Csavarnyílások segítségével korrigálni lehet a nem megfelelő dobozsorolást.
- 3 - Nyolc rögzítési pont a keretek egyszerű és megbízható rögzítéséért.

Sedna Design/Elements

Mert az emberek valami újat keresnek

Akár divatról, akár lakberendezésről legyen szó, az emberek szeretik a változatosságot. Napjaink otthonai kortárs és antik elemeket is hordoznak, ugyanakkor bátran vegyítik a luxust a mindennapival.

Mivel az emberek mindig valami újat keresnek otthonuk kialakításához, olyan kapcsolókra van szükségük, amelyek a legújabb trendeket tükrözik.

Lehetőségek tárháza

Amikor elkezdtük az új Sedna tervezését, egyik célunk az volt, hogy vásárlóink számára korlátlan lehetőségeket nyújtsunk azzal, hogy megteremtjük a lehetőséget a betétek és a keretek tetszőleges módon történő kombinálására.

Egy kis ízelítő abból, mi minden lehetséges: például akár egy Sedna Elements fa fedlapot is kombinálhatunk egy fahatású betéttel. De miért ne próbálhatná ki akár a Sedna Design antracit betéttel... vagy bármelyik más új Sedna betéttel, amely illik a szobájához?

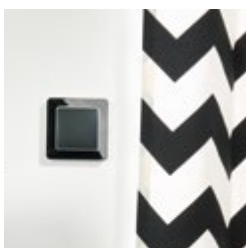
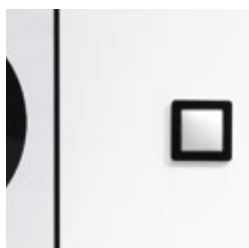
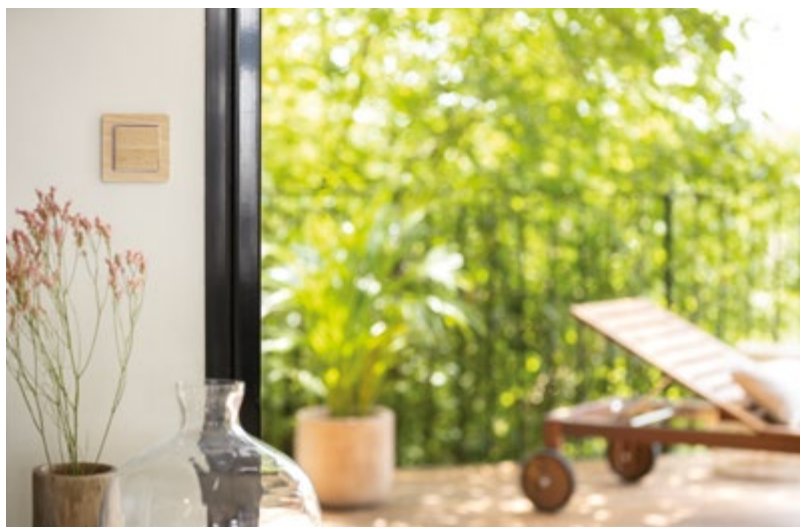

Ne legyen gondja a porral

A takarókeretek szélei lekerekítettek és a fal felé íveltek és a formájukat úgy alakítottuk ki, hogy ne ülhessen meg rajta a por. Ezen kívül a fényes anyagokat nem csak azért választottuk, mert stílusosak, hanem azért is, hogy kevesebb por rakódjon rájuk.



Számtalan kombinációs lehetőség, még többszörös sorolás esetén is

Minden takarókeret 1-től 5-ös sorolhatóságig elérhető az összes kivitelben és kombinálható bármelyik betéttel.





Sedna Design

Kiemelkedő stílus

A Sedna Design termékcsalád modern, kifinomult vonalait és négyféle anyagát úgy terveztük meg, hogy illeszkedjenek napjaink modern belső tereihez, valamint finom és hívogató hangulatot teremtsenek. Az új Sedna lány kontúrjaihoz jó hozzáérni; tökéletes felszínük selymesen sima.



Fehér



Bézs



Alumínium



Antracit



IP44 védeettségi szint

A Sedna Design keretek IP44-es funkciókkal együtt is használhatók, így ideálisak a párás vagy nedves helyiségekben való használatra is.

Sedna Elements

Legyen hatással környezetére!

A rendkívül strukturált formatervezésben finoman keveredő lapos és ívelt formák újszerű vonzerőt adnak a Sedna Elements családnak.

A lekerekített profil azt az illúziót kelti, hogy a kapcsoló nem egy szintben van a fallal, hanem inkább előtte lebeg, könnyedén és elegánsan.

A Sedna Elements felületei kinézetre és tapintásra úgy tűnnek, mintha üvegből, fából, fémből vagy kőből lennének.

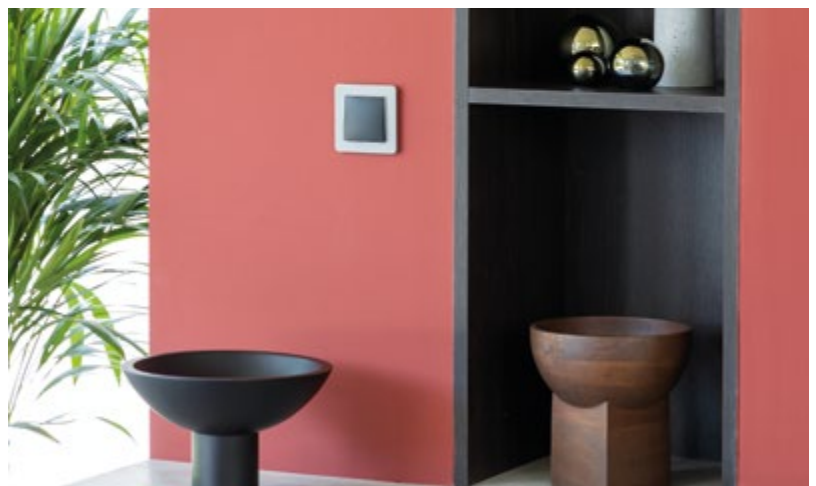



Sedna Elements

Fahatás

Ha egy hívogató otthonra vágyik, akkor jó választás a fa használata.

A fa tükrözi vágyunkat, hogy a természettel összhangban éljünk és kapcsolódjunk a gyökereinkhez. A fa színe és textúrája részletgazdag, ami manapság a belső terek elengedhetetlen kelléke.



Nyír



Nyír / Antracit



Wenge



Wenge / Alumínium



Sedna Elements

Kőhatás

A nyers, megmunkálatlan anyagok jelen vannak számos mai, népszerű belsőépítészeti irányzatban. A pala, valamint modernebb rokona, a cement, masszívak és stabilak. Nem hagyományos módon alkalmazva, ezek az anyagok egy másféle szépséget, sőt könnyedséget mutatnak.



Cement / Antracit



Pala / Alumínium



Sedna Elements

Üveghatás

Az üveg visszaveri vagy átengedi a fényt, vagy ha a két folyamat egyszerre megy végbe érdekes vizuális effektek jönnek létre. A gyönyörű opál vagy a kristályfekete felület hozzáadja azt a bizonyos „húha” élményt bármely belsőépítészeti térhez. A mély, kifinomult füstkvarc felület pedig tagadhatatlanul elegáns.



Opál / Fehér



Füstkvarc / Alumínium



Kristályfekete / Antracit



Sedna Elements

Fémhatás

A fém egyszerűen divatos és egyedülálló módon képes arra, hogy energiát és eleganciát vigyen egy belsőépítészeti térbe.

A rendkívül stílusos, szálcsiszolt arany felület biztos, hogy sokak kedvence lesz. De ha valami diszkrétebbre vágná, a szálcsiszolt ezüsttel nem hibázhat.



Szálcsiszolt arany / Fehér



Szálcsiszolt ezüst

Az új Sedna termékcsalád áttekintése

Sedna Design



Fehér

Bézs

Alumínium

Antracit

Sedna Elements

Fahatás



Wenge

Nyír

Fémhatás



Szálcsiszolt ezüst

Szálcsiszolt arany

Kőhatás



Cement

Pala

Üveghatás



Opál

Füstkvarc

Kristályfekete



Okosítsa
otthonát
egyszerűen!

Okosotthon Wiserrel

A Wiser egy okosotthon-rendszer amit hagyományos módon és okoseszközökről is lehet vezérelni. A Wiser ideális partner otthonainkban, ahol az intelligens vezérléssel a családi élet számos területén biztosítja kényelmünket.

Ház és kert

Ha azt szeretné, hogy a lámpák felkapcsolódjanak amikor hazaér, egyszerűen adja meg a becsült érkezési időt. Az is beállítható, hogy minden nap, amikor távol van, véletlenszerűen felkapcsoljanak a villanyok, olyan illúziót keltve, mintha valaki otthon lenne. A Wiser időkapcsolói lehetővé teszik a kerti világítás automatikus be- és kikapcsolását. Az alkalmazás segítségével egyszerűen ütemezheti, az asztrofunkcióval pedig automatikusan nyomon követheti a szezonális változásokat. Wiser ablak- vagy ajtónyitás-érzékelő: ha elfelejtette bezárni az ajtót vagy az ablakot, figyelmeztetés jelenik meg az appon.

Az összes világítás vezérlése

Helyezzen el egy különleges kapcsolót a bejárati ajtó mellett, amivel otthona összes világítását egyszerre le tudja kapcsolni távozáskor! A vezeték nélküli kapcsoló hihetetlenül könnyen telepíthető. Nincs szükség kábelezésre és a programozás is nagyon egyszerű.

Nappali

„Film” hangulat: a redőnyök leereszkednek, a fények elsötétülnek. Pont úgy, ahogy egy tökéletes filmnézős estén szereti.

„Olvasás” hangulat: az indirekt fények elhalványulnak, a dívány felett lévő villany felkapcsol, a redőnyök pedig elindulnak felfelé.

Konyha

„Főzés” hangulat: a fővilágítás és a szpotok világítanak, hogy a tökéletes étel elkészítéséhez minden adott legyen.

„Vacsora” hangulat: este van; a fények halványak, a kiválasztott szpotok felkapcsolnak és a kert fényei teszik teljessé a hangulatot.

A Wiser vízszivárgás-érzékelő észleli a háztartási gépekből vagy a csapból véletlenül kifolyó vizet, és erről azonnal értesítést küld az appon keresztül.

Hálószoba

Automatikus redőnyvezérlés

A Wiser redőnyvezérlők lehetővé teszik a redőnyök önálló vagy csoportos leengedését és felhúzását úgy, hogy a Wiser mobilalkalmazással Ön megadja a mozgatási időpontokat.

Vezeték nélküli kapcsoló

Az ágy melletti vezeték nélküli kapcsolóval kényelmesen, az ágyból kapcsolhatja le a világítást, illetve engedheti le a redőnyöket!



Folyosó

Automatikus világításvezérlés napközben

A Wiser mozgásérzékelő mozgás érzékelése esetén felkapcsolja a lámpát, majd egy meghatározott idő elteltével lekapcsolja azt.

Fürdőszoba

A Wiser hőmérséklet- és páraérzékelő észleli, ha túl magas a páratartalom, és értesítést küld okostelefonjára, hogy nyissa ki az ablakot, ezzel például megóvja fürdőszobáját a penészedéstől.



1 Wiser Központi egység



2 Wiser Univerzális forgatógombos, LED fényerőszabályzó



3 Wiser Univerzális nyomógombos, LED fényerőszabályzó



4 Wiser Intelligens redőnyvezérlő



5 Wiser Mozgásérzékelő, nyomógombos fényerőszabályzóval



6 Wiser Intelligens kapcsoló, időzítő funkcióval

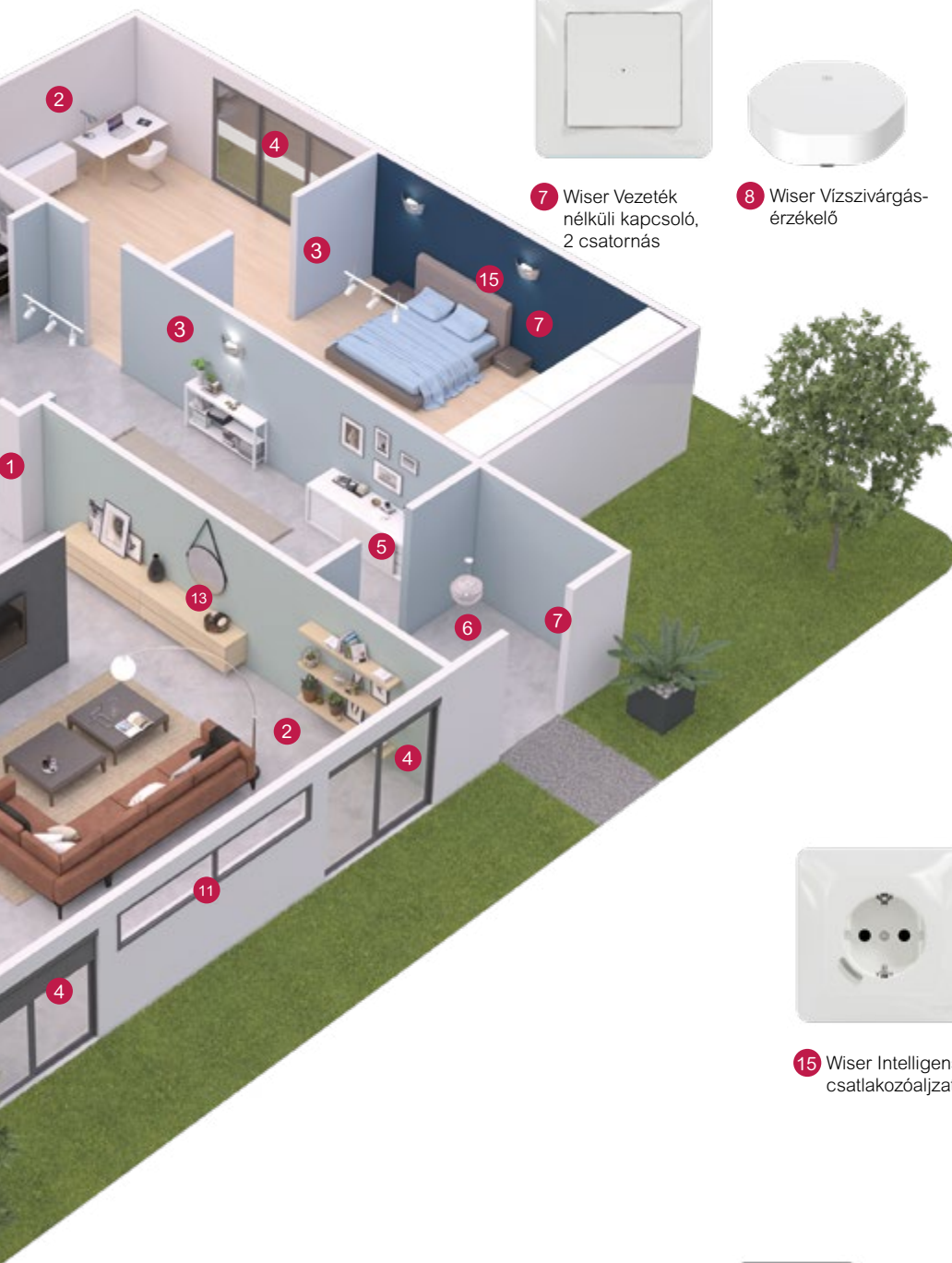

7 Wiser Vezeték nélküli kapcsoló, 2 csatornás



8 Wiser Vízszivárgás-érzékelő



9 Wiser Hőmérséklet/páraérzékelő



10 Wiser Mennyezeti mozgásérzékelő



11 Wiser Nyitásérzékelő



12 Wiser Intelligens adapter, 2P+F csatlakozó-aljzathoz



13 Beltéri kamera



14 Kültéri kamera



15 Wiser Intelligens csatlakozóaljzat



16 Wiser Vezeték nélküli füst-érzékelő



17 Wiser Vezetékes füstérzékelő

Wiser mikromodulok
A legfontosabb funkciók elérhetők mikromodulban is, amit egy fali vagy mennyezeti dobozba helyezhet el.



Wiser fényerőszabályzó mikromodul



Wiser világításkapcsoló mikromodul



Wiser redőnyvezérlő mikromodul

Egyszerű üzembe helyezés

A Wiser intelligens kapcsolói és a Wiser alkalmazás együtt olyan megoldást alkotnak, amelyet könnyű telepíteni és beállítani. Próbálja ki egyszer, és soha nem fog mást használni!

Az alkalmazás egyszerű beállítása

A Wiser app egyszerű kezelőfelülettel rendelkezik, mellyel könnyedén beprogramozhatja igényeit. Nincs szükség semmilyen képzésre vagy speciális eszközre. Az alkalmazás lépésről lépésre végigvezeti egy nagyon egyszerű folyamaton. Ráadásul bármilyen típusú okostelefonon és táblagépen vezérelhető.

Egyszerű konfigurálás és beállítás

A kapcsolók telepítése után egyszerűen konfigurálja és állítsa be őket, a betétet nem kell eltávolítani. A későbbi módosításokat bármikor végrehajthatja, közvetlenül az alkalmazásból.



Letöltés
Wiser by SE alkalmazás
A Schneider Electric megoldása otthonaink okosítására







Új Sedna – Teljeskörű felszereltség Otthon, édes otthon

Az új Sedna formatervezése, színvilága és funkciókínálata is igazodik napjaink igényeihez. Az új Sednával mindent megkap, amire csak szüksége lehet, egy igazán modern otthonban: elegáns kapcsolókat, csatlakoztathatóságot, biztonságot és energiamegtakarítást.

Világításvezérlés

Akár egyszerű kapcsolót, akár fényerőszabályzót választ, mindkettő párosítható bármilyen típusú világítással, akár LED-del is. Egy mozgásérzékelő az elektromos fogyasztást minimálisra csökkenti, illetve biztonságosabbá teszi az éjszakai közlekedést a lakásban.



Egypólusú kapcsoló



Húzószínóros nyomógomb



Forgatógombos LED fényerőszabályzó



Mozgásérzékelő, nyomóval, 160°



Éjjeli világítás

Redőnyvezérlő

A redőnyvezérlő lehetővé teszi, hogy könnyedén fel- és leengedjük a redőnyöket, ezzel is óvva otthonunkat a túlzott felmelegedéstől vagy akár a betolakodóktól is.



Redőnyvezérlő

Csatlakozóaljzatok

A csatlakozóaljzat érintkezői nem hozzáférhetőek, így minimális annak a veszélye, hogy pl. a gyermekek játékot vagy egyéb tárgyat belenyomjanak. Elérhető IP44-es por- és vízvédett változatban is.



2P+F csatlakozóaljzat, biztonsági zsaluval



2P+F csatlakozóaljzat, biztonsági zsaluval, dupla USB töltővel



2P+F csatlakozóaljzat, biztonsági zsaluval, csapófedeles, IP44-es

Dupla csatlakozóaljzatok

Ideális megoldás olyan helyekre, ahol több aljzatra van szükség, de nincs mód a falba új doboz bevésésére. Ezen megoldás nem sorolható, a termékeket kerettel együtt szállítjuk!



2x2P+F csatlakozóaljzat, biztonsági zsaluval, kerettel

Multimédia

A Sedna termékcsalád széles kínálattal rendelkezik a multimédiás csatlakozókból is: RJ45 aljzatok informatikai-hálózati kábelekhöz; HDMI aljzatok HDTV-hez és AV eszközökhöz; USB aljzatok a telefonok és egyéb készülékek közvetlen töltéséhez.



Kettős hangfalcsatlakozó



Adapter, Keystone betétekhez



Wifi jelismétlő, 45x45-ös adapterben

USB töltő

A telefontartós kerettel felszerelt USB töltő egyszerű és praktikus módja annak, hogy a telefonok ne a padlóra kerüljenek, ahol könnyen megsérülhetnek.



Dupla USB töltő, A+A, 2.1 A



Dupla USB töltő, A+C, 2.4 A



Dupla USB töltő, A+C, 2.4 A, telefontartós kerettel

Hőmérséklet-szabályozás

Az új Sedna termosztát állandó, kényelmes hőmérsékletet tart fenn az otthon teljes területén és csökkenti az energiafogyasztást azáltal, hogy csak akkor kapcsolja be a fűtést, amikor szükséges.



Szobatermosztát



Szobatermosztát padlófűtéshez

Szállodai, vendéglátói felhasználás

A hotelszobához való kártyás kapcsoló kétféle módon használható:

- Szobakulcsként
- Energiatakarékosági kapcsolóként, amely lekapcsolja a szobában minden világítást, ha a szoba üres.



Kártyás kapcsoló, késleltetéssel



Kártyás kapcsoló



A rendkívül egyszerű
beszereléssel
hihetetlenül sok időt
takaríthat meg

Új Sedna betétek: az Ön igényeihez tervezve

A Schneider Electricnél meghallgatjuk véleményét, hogy jobban megérthessük, mire van szüksége a hatékonyabb munkavégzéshez. Az új Sedna termékcsalád könnyen beköthető, beigazítható, rögzíthető, felszerelhető és tesztelhető! A beszerelés még sohasem volt ennyire gyors, könnyű és biztonságos.

Új funkciók

Egyetlen univerzális keret, ami függőlegesen vagy vízszintesen is felszerelhető

A teljesen szimmetrikus formatervezésnek köszönhetően ugyanaz a keret felszerelhető mind függőlegesen, mind vízszintesen.

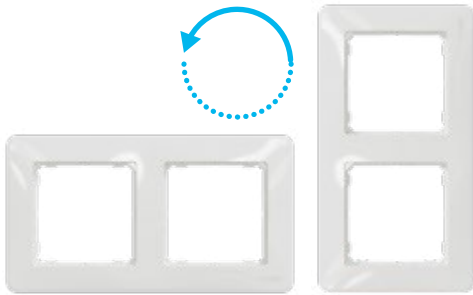

A fal egyenetlenségének kompenzációja

A takarókeret még akkor is egy síkban helyezkedik el a fallal, ha a szerelődoboz nincs egy síkban vele.



Egymással összekapcsolódó szerelőkeretek

A keret minden oldalán megtalálható két-két bemetszésnek köszönhetően több eszköz is könnyedén egymás mellé igazítható.



Porlerakódás elleni védelem

A takarókeretek formáját úgy alakítottuk ki, hogy ne ülhessen meg rajtuk a por.



Csavarnyílások

A csavarnyílások lehetővé teszik a betét bármely irányba történő elforgatását, így a nem megfelelő helyzetű szerelődobozok is korrigálhatók.



8 rögzítési pont

A keret beillesztése és rögzítése rendkívül egyszerű és megbízható az erős és masszív 8 pontos rögzítésnek köszönhetően.



Új funkciók

Több hely a vezetéknek

Kompakt kialakításukkal és alacsony profiljukkal (24 mm) az új Sedna kapcsolók könnyedén beköthetők és beszerelhetők a szerelődobozba.



Tökéletes rögzítés

Újratervezett mechanikájuk révén a karmok előre nyúlása egyenesen és egyenletesen történik, így biztosítva a szerelődobozokhoz való tökéletes illeszkedést a rögzítés során.



Csatlakozóaljzatok

Rugós bekötés

Az új Sedna rugós aljzatainak a bekötése egyszerű, gyors és megbízható.



Könnyen használható kioldógombok

A kioldógombok könnyen hozzáférhetőek és nagyok, így könnyebben megnyomhatók. A továbbfejlesztett mechanika még könnyebbé teszi a kioldást.



Karmok



Védett karmok

A karmok teljesen visszahúzott állapotban vannak gyárilag, tehát nem akadhatnak be a szerelés során, így a sérülés veszélye minimálisra csökken.



Karomvisszahúzó funkció

A karomvisszahúzó funkció könnyebbé teszi a kiserelést és az utólagos igazítást.

Kapcsoló- és nyomógomb-betétek



Kúpos kábelbevezetések

A kúpos kábelbevezetések révén a vezetékek sokkal könnyebben csatlakoztathatók a szerelvénybe. A nagyobb nyílásokkal még a vastagabb vezetékek csatlakoztatása is kevesebb időt vesz igénybe.



Bekötési rajz

A bekötési rajz a kapcsoló és a nyomógomb hátoldalán található. Itt a kapcsoló típusa, illetve a csatlakoztatási lehetőségek jól láthatók.



Egyszerűen tesztelhető szemből

Az ellenőrzőpontok révén a funkció tesztelése és minden mérés kényelmesen elvégezhető szemből – így nincs szükség a kapcsoló kiserelésére.



Cserélhető világítómodulok

Három különböző LED világítómodul érhető el a kínálatban, melyeket akkor használhat könnyedén, ha a gyárilag beépített egység cseréjére szorulna.

- LED-es ellenőrzőfény, piros
- LED-es jelzőfény, kék
- LED-es fényjelző modul kártyás-kapcsolóhoz, kék

IP44-es keretek

Sedna Design és Sedna Elements

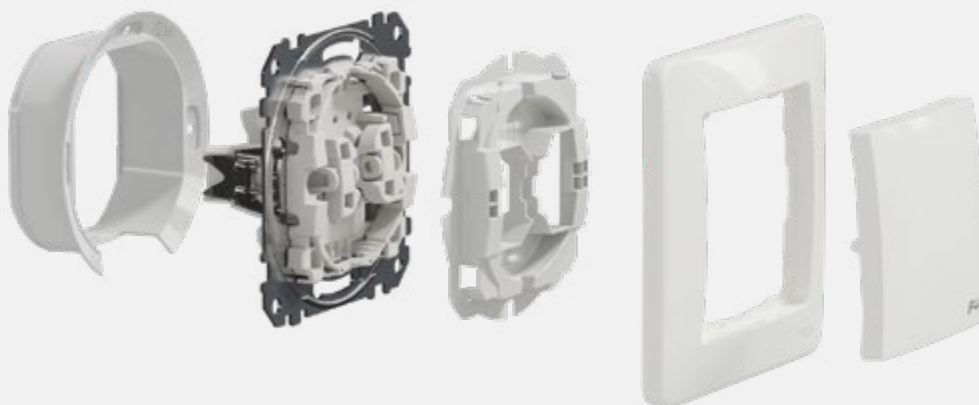

Kialakításuknak köszönhetően az új Sedna Design és Elements keretek megfelelnek a szigorú IP44 szabályozási követelményeknek, védettek a nedvességgel szemben.

Az IP44-es keretek akár ötös sorolásig, a Sedna Design és a Sedna Elements termékcsalád minden színében elérhetőek.



Kiválasztási táblázat

Szerelvények

Mechanizmusok burkolattal, keret nélkül							
	Fehér	Bézs	Alumínium	Antracit	Nyír	Wenge	Szálcsiszolt ezüst
Kapcsolók - 250 V~							
Egypólusú kapcsoló, 10AX (101)	SDD111101	SDD112101	SDD113101	SDD114101	SDD180101	SDD181101	SDD170101
Kétpólusú kapcsoló, 10AX (102)	SDD111102	SDD112102	SDD113102	SDD114102	SDD180102	SDD181102	SDD170102
Kétpólusú kapcsoló, 16AX	SDD111162	SDD112162	-	-	-	-	-
Csillárkapcsoló, 10AX (105)	SDD111105	SDD112105	SDD113105	SDD114105	SDD180105	SDD181105	SDD170105
Váltókapcsoló, 10AX (106)	SDD111106	SDD112106	SDD113106	SDD114106	SDD180106	SDD181106	SDD170106
Váltókapcsoló, 16AX	SDD111166	SDD112166	SDD113166	SDD114166	-	-	-
Keresztkapcsoló, 10AX (107)	SDD111107	SDD112107	SDD113107	SDD114107	SDD180107	SDD181107	SDD170107
Kettős váltókapcsoló, 10AX (106+6)	SDD111108	SDD112108	SDD113108	SDD114108	SDD180108	SDD181108	SDD170108
Hármas kapcsoló, 10AX	SDD111103	SDD112103	SDD113103	SDD114103	-	-	-
Egypólusú húzószinóros kapcsoló	SDD111122	SDD112122	SDD113122	SDD114122	-	-	-
Időkapcsoló, 10AX	SDD111508	SDD112508	SDD113508	SDD114508	SDD180508	SDD181508	-
Kártyás kapcsoló, 10AX	SDD111121	SDD112121	SDD113121	SDD114121	SDD180121	SDD181121	-
Kártyás kapcsoló, késleltetéssel, 8 A	SDD111121E	SDD112121E	SDD113121E	SDD114121E	SDD180121E	SDD181121E	-

Később lesz elérhető

Kapcsolók, fényjelzéssel - 250 V~							
(kék jelzőfény - lekapcsolt állapotban világít; piros ellenőrzőfény - felkapcsolt állapotban világít)							
Egypólusú kapcsoló, kék jelzőfényel, 10AX	SDD111101L	SDD112101L	SDD113101L	SDD114101L	SDD180101L	SDD181101L	SDD170101L
Egypólusú kapcsoló, piros ellenőrzőfényel, 10AX	SDD111101N	SDD112101N	SDD113101N	SDD114101N	-	-	-
Kétpólusú kapcsoló, piros ellenőrzőfényel, 10AX	SDD111102N	SDD112102N	-	-	-	-	-
Kétpólusú kapcsoló, piros ellenőrzőfényel, 16AX	SDD111162N	SDD112162N	-	-	-	-	-
Csillárkapcsoló, kék jelzőfényel, 10AX	SDD111105L	SDD112105L	SDD113105L	SDD114105L	SDD180105L	SDD181105L	SDD170105L
Váltókapcsoló, kék jelzőfényel, 10AX	SDD111106L	SDD112106L	SDD113106L	SDD114106L	SDD180106L	SDD181106L	SDD170106L
Váltókapcsoló, kék jelzőfényel, 16AX	SDD111166L	SDD112166L	SDD113166L	SDD114166L	-	-	-
Váltókapcsoló, piros ellenőrzőfényel, 10AX	SDD111106N	SDD112106N	-	-	-	-	-
Keresztkapcsoló, kék jelzőfényel, 10AX	SDD111107L	SDD112107L	SDD113107L	SDD114107L	-	-	-

Mechanizmusok burkolattal, keret nélkül							
	Fehér	Bézs	Alumínium	Antracit	Nyír	Wenge	Szálcsiszolt ezüst

Nyomók - 10AX, 250 V~

Egypólusú nyomó (101N)	SDD111111	SDD112111	SDD113111	SDD114111	SDD180111	SDD181111	SDD170111
Egypólusú nyomó, csengőjellel	SDD111131	SDD112131	SDD113131	SDD114131	SDD180131	SDD181131	SDD170131
Egypólusú nyomó, lámpajellel	SDD111132	SDD112132	SDD113132	SDD114132	SDD180132	SDD181132	SDD170132
Váltóérintkezős nyomó	SDD111116	SDD112116	SDD113116	SDD114116	-	-	-
Kettős nyomó	SDD111118	SDD112118	SDD113118	SDD114118	SDD180118	SDD181118	SDD170118

Nyomók, fényjelzéssel - 10AX, 250 V~

Egypólusú nyomó, kék jelzőfényvel	SDD111111L	SDD112111L	SDD113111L	SDD114111L	SDD180111L	SDD181111L	SDD170111L
Egypólusú nyomó, kék jelzőfényvel, csengőjellel	SDD111131L	SDD112131L	SDD113131L	SDD114131L	SDD180131L	SDD181131L	SDD170131L
Egypólusú nyomó, kék jelzőfényvel, lámpajellel	SDD111132L	SDD112132L	SDD113132L	SDD114132L	SDD180132L	SDD181132L	SDD170132L
Egypólusú nyomó, kék jelzőfényvel, címketartóval	SDD111133L	SDD112133L	-	-	-	-	-
Váltóérintkezős nyomó, kék jelzőfényvel	SDD111116L	SDD112116L	-	-	-	-	-

Nyomók, fényjelzéssel - 12 V~

Egypólusú nyomó, kék jelzőfényvel, címketartóval, 10 A	SDD111143L	SDD112143L	SDD113143L	SDD114143L	-	-	-
--	------------	------------	------------	------------	---	---	---

Redőnyvezérlők - 10 A, 250 V~

Redőnykapcsoló	SDD111104	SDD112104	SDD113104	SDD114104	SDD180104	SDD181104	SDD170104
Redőnynyomó	SDD111114	SDD112114	SDD113114	SDD114114	SDD180114	SDD181114	SDD170114

Forgatógombos fényerőszabályzók - 250 V~

Fényerőszabályzó, rezisztív/kapacitív, 3-200 VA 	SDD111501	SDD112501	SDD113501	SDD114501	SDD180501	SDD181501	-
LED fényerőszabályzó, univerzális, 5-200 W, váltókapcsolásba köthető	SDD111502	SDD112502	SDD113502	SDD114502	SDD180502	SDD181502	-







Mozgásérzékelő - 250 V~







Mozgásérzékelő, nyomóval, 160°, 10 A	SDD111504	SDD112504	SDD113504	SDD114504	SDD180504	SDD181504	-
--------------------------------------	-----------	-----------	-----------	-----------	-----------	-----------	---

Hőmérséklet-szabályzók - 250 V~

Szobatermosztát, 10 A	SDD111506	SDD112506	SDD113506	SDD114506	-	-	-
Szobatermosztát padló-fűtéshez, 10 A	SDD111507	SDD112507	SDD113507	SDD114507	-	-	-

*A pirossal jelölt és a wenge illetve a szálcsiszolt funkciók később lesznek elérhetőek!

Mechanizmusok burkolattal, keret nélkül							
	Fehér	Bézs	Alumínium	Antracit	Nyír	Wenge	Szálcsiszolt ezüst
Földelt csatlakozóaljzatok - 16 A, 250 V~							
2P+F csatlakozóaljzat, csavaros bekötés	SDD111025	SDD112025	SDD113025	SDD114025	SDD180025	SDD181025	SDD170025
2P+F csatlakozóaljzat, rugós bekötés	SDD111026	SDD112026	SDD113026	SDD114026	SDD180026	SDD181026	SDD170026
2P+F csatlakozóaljzat biztonsági zsaluval, csavaros bekötés	SDD111021	SDD112021	SDD113021	SDD114021	SDD180021	SDD181021	SDD170021
2P+F csatlakozóaljzat biztonsági zsaluval, rugós bekötés	SDD111022	SDD112022	SDD113022	SDD114022	SDD180022	SDD181022	SDD170022
2P+F csatlakozóaljzat biztonsági zsaluval, csapófedeles, csavaros bekötés	SDD111023	SDD112023	SDD113023	SDD114023	SDD180023	SDD181023	SDD170023
2P+F csatlakozóaljzat biztonsági zsaluval, csapófedeles, rugós bekötés	SDD111024	SDD112024	SDD113024	SDD114024	SDD180024	SDD181024	SDD170024
2P+F csatlakozóaljzat biztonsági zsaluval, csavaros bekötés, nem reteszelt, piros	SDD115021						
2x2P+F csatlakozóaljzat biztonsági zsaluval, csavaros bekötés, kerettel	SDD311221	SDD312221	SDD313221	SDD314221	SDD380221	SDD381221	-
2P+F csatlakozóaljzat, biztonsági zsaluval, dupla USB töltővel, A+A, rugós, 16 A/2.4 A	SDD111052	SDD112052	SDD113052	SDD114052	SDD180052	SDD181052	SDD170052
Dupla USB töltő, A+A	SDD111401	SDD112401	SDD113401	SDD114401	SDD180401	SDD181401	-
Dupla USB töltő, A+C	SDD111402	SDD112402	SDD113402	SDD114402	SDD180402	SDD181402	-
Dupla USB gyorstöltő, A+C (45W)	SDD111404	SDD112404	SDD113404	SDD114404	SDD180404	SDD181404	-
Informatikai csatlakozóaljzatok és kiegészítők							
1xRJ45 Cat5e UTP aljzat	SDD111451	SDD112451	SDD113451	SDD114451	SDD180451	SDD181451	-
2xRJ45 Cat5e UTP aljzat	SDD111452	SDD112452	SDD113452	SDD114452	SDD180452	SDD181452	-
1xRJ45 Cat6 UTP aljzat	SDD111461	SDD112461	SDD113461	SDD114461	SDD180461	SDD181461	-
2xRJ45 Cat6 UTP aljzat	SDD111462	SDD112462	SDD113462	SDD114462	SDD180462	SDD181462	-
1xRJ45 Cat6 STP aljzat	SDD111461S	SDD112461S	SDD113461S	SDD114461S	SDD180461S	SDD181461S	-
2xRJ45 Cat6 STP aljzat	SDD111462S	SDD112462S	SDD113462S	SDD114462S	SDD180462S	SDD181462S	-
1xRJ45 Cat6A UTP aljzat	SDD111466	SDD112466	SDD113466	SDD114466	SDD180466	SDD181466	-
2xRJ45 Cat6A UTP aljzat	SDD111467	SDD112467	SDD113467	SDD114467	SDD180467	SDD181467	-
1xRJ45 Cat6A STP aljzat	SDD111466S	SDD112466S	SDD113466S	SDD114466S	SDD180466S	SDD181466S	-
2xRJ45 Cat6A STP aljzat	SDD111467S	SDD112467S	SDD113467S	SDD114467S	SDD180467S	SDD181467S	-
1xRJ45 adapter, Keystone betétekhez	SDD111421	SDD112421	SDD113421	SDD114421	-	-	-
2xRJ45 adapter, KRONE, ICS, AMP-Tyco betétekhez	SDD111441C	SDD112441C	SDD113441C	SDD114441C	-	-	-
2xRJ45 adapter, AMP-Tyco betétekhez	SDD111442C	SDD112442C	-	-	-	-	-
2xRJ45 adapter, SYSTIMAX, RDM betétekhez	SDD111443C	SDD112443C	-	-	-	-	-
2xRJ45 adapter, AMP, AMP-Tyco, MOLEX betétekhez	SDD111444C	SDD112444C	SDD113444C	SDD114444C	-	-	-













Mechanizmusok burkolattal, keret nélkül							
	Fehér	Bézs	Alumínium	Antracit	Nyír	Wenge	Szálcsiszolt ezüst
Telefoncsatlakozó aljzatok							
1xRJ11 aljzat	SDD111491	SDD112491	SDD113491	SDD114491	SDD180491	SDD181491	-
2xRJ11 aljzat	SDD111492	SDD112492	SDD113492	SDD114492	SDD180492	SDD181492	-
Kombinált csatlakozóaljzatok							
RJ11/RJ45 Cat6 UTP kombinált aljzat	SDD111468	SDD112468	SDD113468	SDD114468	SDD180468	SDD181468	-
TV/RJ45 (végzáró, 4dB / Cat6 UTP) kombinált aljzat	SDD111469T	SDD112469T	SDD113469T	SDD114469T	SDD180469T	SDD181469T	-
Antennacsatlakozó aljzatok							
TV aljzat, végzáró, 4 dB	SDD111471	SDD112471	SDD113471	SDD114471	SDD180471	SDD181471	-
TV aljzat, átmenő, 7 dB	SDD111474	SDD112474	SDD113474	SDD114474	SDD180474	SDD181474	-
TV/R aljzat, végzáró, 4 dB	SDD111471R	SDD112471R	SDD113471R	SDD114471R	SDD180471R	SDD181471R	-
TV/R aljzat, átmenő, 7 dB	SDD111474R	SDD112474R	SDD113474R	SDD114474R	SDD180474R	SDD181474R	-
TV/SAT aljzat, végzáró, 4 dB	SDD111471S	SDD112471S	SDD113471S	SDD114471S	SDD180471S	SDD181471S	-
TV/SAT aljzat, átmenő, 7 dB	SDD111474S	SDD112474S	SDD113474S	SDD114474S	SDD180474S	SDD181474S	-
TV/R/SAT aljzat, végzáró, 4 dB	SDD111481	SDD112481	SDD113481	SDD114481	SDD180481	SDD181481	-
TV/R/SAT aljzat, átmenő, 7 dB	SDD111484	SDD112484	SDD113484	SDD114484	SDD180484	SDD181484	-
TV/SAT/SAT aljzat, végzáró, 2 dB	SDD111481S	SDD112481S	SDD113481S	SDD114481S	SDD180481S	SDD181481S	-
Egyéb funkciók							
Kettős hangfalcsatlakozó	SDD111411	SDD112411	SDD113411	SDD114411	SDD180411	SDD181411	-
Kábelkivezető	SDD111903	SDD112903	SDD113903	SDD114903	SDD180903	SDD181903	-
Vakfedél	SDD111904	SDD112904	SDD113904	SDD114904	SDD180904	SDD181904	-
45x45-ös (Új Unica) adapter	SDD111905	SDD112905	SDD113905	SDD114905	-	-	-
EPH csatlakozó	SDD111061	-	-	-	-	-	-
Éjjeli világítás, 250 V~ - 3 W	SDD111906						

Mechanizmusok burkolattal, keret nélkül							
	Fehér	Bézs	Alumínium	Antracit	Nyír	Wenge	Szálcsiszolt ezüst
Vízmentes, IP44-es funkciók							
Egypólusú kapcsoló, 10AX	SDD211101	SDD212101	SDD213101	SDD214101	SDD280101	SDD281101	SDD270101
Kétpólusú kapcsoló, 10AX	SDD211102	SDD212102	SDD213102	SDD214102	-	-	-
Csillárkapcsoló, 10AX	SDD211105	SDD212105	SDD213105	SDD214105	SDD280105	SDD281105	SDD270105
Váltókapcsoló, 10AX	SDD211106	SDD212106	SDD213106	SDD214106	SDD280106	SDD281106	SDD270106
Keresztkapcsoló, 10AX	SDD211107	-	-	-	-	-	-
Egypólusú nyomó csengőjellel, 10 A	SDD211131	SDD212131	-	-	-	-	-
Egypólusú nyomó lámpajellel, 10 A	SDD211132	SDD212132	SDD213132	SDD214132	-	-	-
2P+F csatlakozóaljzat biztonsági zsaluval, csapófedeles, csavaros bekötés, 16 A	SDD211023	SDD212023	SDD213023	SDD214023	SDD280023	SDD281023	SDD270023
2P+F csatlakozóaljzat biztonsági zsaluval, csapófedeles, rugós bekötés, 16 A	SDD211024	SDD212024	SDD213024	SDD214024	-	-	-









Mechanizmusok burkolattal, keret nélkül				
	Fehér	Bézs	Alumínium	Antracit
Wiser intelligens funkciók				
Wiser Vezeték nélküli kapcsoló, kerettel, 1 vagy 2 csatornás	SDD111389	-	-	-
Wiser Intelligens csatlakozójzat	SDD111380	SDD112380	SDD113380	SDD114380
Wiser Intelligens kapcsoló	SDD111388	SDD112388	SDD113388	SDD114388
Wiser Univerzális nyomógombos, fényerőszabályzó	SDD111381	SDD112381	SDD113381	SDD114381
Wiser Univerzális forgatógombos, fényerőszabályzó	SDD111382	SDD112382	SDD113382	SDD114382
Wiser Mozgásérzékelő, nyomóval	SDD111384	SDD112384	SDD113384	SDD114384
Wiser Mozgásérzékelő, nyomógombos fényerőszabályzóval	SDD111386	SDD112386	SDD113386	SDD114386
Wiser Intelligens redőnyvezérlő	SDD111385	SDD112385	SDD113385	SDD114385
Wiser Intelligens dugaljadapter	CCT711119			
Wiser Világítás-kapcsoló mikromodul	CCT5011-0002			
Wiser Fényerőszabályzó mikromodul	CCT5010-0002			
Wiser Redőnyvezérlő mikromodul	CCT5015-0002			
Wiser Vezeték nélküli mozgásérzékelő	CCT595011			
Wiser Hőmérséklet/pára-érzékelő, vezeték nélküli	CCT593011			
Wiser Vízszivárgás-érzékelő, vezeték nélküli	CCT592011			
Wiser Nyitásérzékelő, vezeték nélküli	CCT591011			
Wiser Központi egység	CCT501901			
Wiser Központi egység asztali dokkoló	CCT501400_0001			
Wiser WiFi kamera, beltéri	CCT723319			
Wiser WiFi kamera, kültéri	CCT724319			
Wiser Vezeték nélküli füstérzékelő	CCT599001			
Wiser Vezetékes füstérzékelő 	CCT599501			

Kiválasztási táblázat

Keretek

Sedna Design IP20 és IP44-es univerzális keretek	Egyes	Kettes	Hármas	Négyes	Ötös
 Fehér	SDD311801	SDD311802	SDD311803	SDD311804	SDD311805
 Bézs	SDD312801	SDD312802	SDD312803	SDD312804	SDD312805
 Alumínium	SDD313801	SDD313802	SDD313803	SDD313804	SDD313805
 Antracit	SDD314801	SDD314802	SDD314803	SDD314804	SDD314805
Keretek mobiltartóval					
 Fehér	SDD311809	-	-	-	-
 Bézs	SDD312809	-	-	-	-
 Alumínium	SDD313809	-	-	-	-
 Antracit	SDD314809	-	-	-	-
Univerzális kiemelőkeretek, falon kívüli szereléshez*					
 Fehér	SDD111901	2x SDD111901	3x SDD111901	4x SDD111901	5x SDD111901
 Bézs	SDD112901	2x SDD112901	3x SDD112901	4x SDD112901	5x SDD112901
 Alumínium	SDD113901	2x SDD113901	3x SDD113901	4x SDD113901	5x SDD113901
 Antracit	SDD114901	2x SDD114901	3x SDD114901	4x SDD114901	5x SDD114901

* Vízszintes és függőleges telepítés esetén is használható

Sedna Elements IP20 és IP44-es univerzális keretek	Egyes	Kettes	Hármas	Négyes	Ötös
 Opál	SDD360801	SDD360802	SDD360803	SDD360804	SDD360805
 Kristályfekete	SDD361801	SDD361802	SDD361803	SDD361804	SDD361805
 Füstkvarc	SDD362801	SDD362802	SDD362803	SDD362804	SDD362805
 Szálcsiszolt ezüst	SDD370801	SDD370802	SDD370803	SDD370804	SDD370805
 Szálcsiszolt arany	SDD371801	SDD371802	SDD371803	SDD371804	SDD371805
 Nyír	SDD380801	SDD380802	SDD380803	SDD380804	SDD380805
 Wenge	SDD381801	SDD381802	SDD381803	SDD381804	SDD381805
 Cement	SDD390801	SDD390802	SDD390803	SDD390804	SDD390805
 Pala	SDD391801	SDD391802	SDD391803	SDD391804	SDD391805

Beszédeses rendelési számok

Például: egypólusú IP20-as kapcsoló, fehér színben:

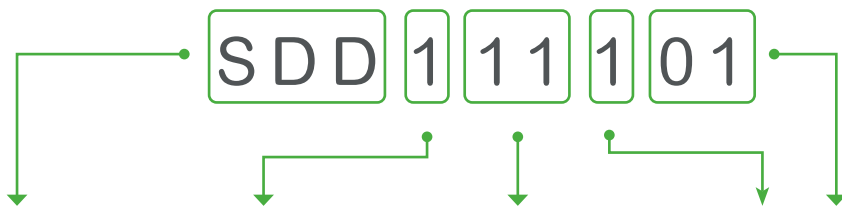

Család		Kivitel	Színkód	Funkció típusa		(példák)				
Új Sedna	SDD	IP20 keret nélkül	1	Fehér	11	Dugaljak	0	22	biztonsági zsalu nélkül, rugós	
		IP44 keret nélkül	2	Bézs	12	Kapcsolók	1	01	egypólusú kapcsoló	
		IP20 kerettel	3	Alumínium	13	Dupla dugaljok	2	21	biztonsági zsaluval, csavaros	
			Antracit	14	Wiser funkciók	3	88	intelligens kapcsoló		
			Piros	15	Aljzatok	4	52	2xRJ45 Cat5e UTP		
			Opál	60	Komfort funkciók	5	04	mozgásérzékelő		
			Kristályfekete	61	Keretek	8	05	ötös keret		
			Füstkvarc	62	Kiegészítők	9	03	kábelkivezető		
			Szálcsiszolt ezüst	70	stb.					
			Szálcsiszolt arany	71						
			Nyír	80						
			Wenge	81						
			Cement	90						
		Pala	91							

Sedna Design

Sedna Elements

Vezérlők

Vezérlők

Kapcsolók

Kapcsolók – 10 AX – 250 V AC

	Egypólusú kapcsoló	Kétpólusú kapcsoló	Csillárkapcsoló	Váltókapcsoló	Keresztkapcsoló	Kettős váltókapcsoló	Hármas kapcsoló

Később lesz elérhető

Rugós bekötés

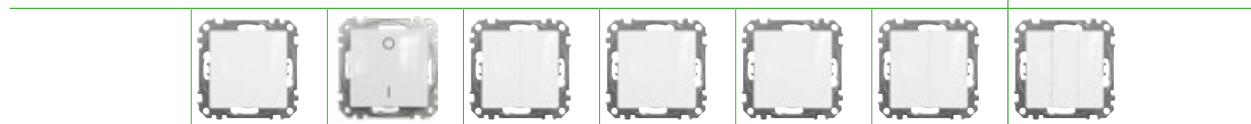

Csavaros bekötés

	SDD111101	SDD111102	SDD111105	SDD111106	SDD111107	SDD111108	SDD111103
	SDD112101	SDD112102	SDD112105	SDD112106	SDD112107	SDD112108	SDD112103
	SDD113101	SDD113102	SDD113105	SDD113106	SDD113107	SDD113108	SDD113103
	SDD114101	SDD114102	SDD114105	SDD114106	SDD114107	SDD114108	SDD114103
	SDD170101	SDD170102	SDD170105	SDD170106	SDD170107	SDD170108	
	SDD180101	SDD180102	SDD180105	SDD180106	SDD180107	SDD180108	
	SDD181101	SDD181102	SDD181105	SDD181106	SDD181107	SDD181108	

Kapcsolók – 16 AX – 250 V AC

	Kétpólusú kapcsoló	Váltókapcsoló

Rugós bekötés



	SDD111162	SDD111166
	SDD112162	SDD112166
		SDD113166
		SDD114166

Jellemzők:

- Saját előtéttel rendelkező lámpák maximális terhelése (LED, CFL stb.):
10 AX - 250 V AC kapcsolók: 100 W
16 AX - 250 V AC kapcsolók: 200 W

IP44-es kapcsolók – 10 AX – 250 V AC

	Egypólusú kapcsoló	Kétpólusú kapcsoló	Csillárkapcsoló	Váltókapcsoló	Keresztkapcsoló

Rugós bekötés

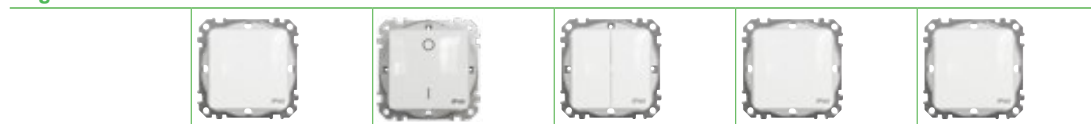

	SDD211101	SDD211102	SDD211105	SDD211106	SDD211107
	SDD212101	SDD212102	SDD212105	SDD212106	
	SDD213101	SDD213102	SDD213105	SDD213106	
	SDD214101	SDD214102	SDD214105	SDD214106	
	SDD270101		SDD270105	SDD270106	
	SDD280101		SDD280105	SDD280106	
	SDD281101		SDD281105	SDD281106	

Vezérlők

Kapcsolók helyzetjelzővel és állapotjelzővel

Kapcsolók kék jelzőfényvel *

10 AX – 250 V AC

Egypólusú kapcsoló	Csillárkapcsoló	Váltókapcsoló	Keresztkapcsoló

Rugós bekötés

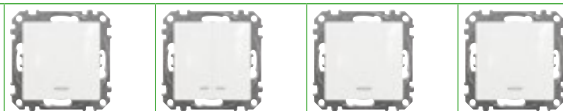

fehér	SDD111101L	SDD111105L	SDD111106L	SDD111107L
bézs	SDD112101L	SDD112105L	SDD112106L	SDD112107L
alumínium	SDD113101L	SDD113105L	SDD113106L	SDD113107L
antracit	SDD114101L	SDD114105L	SDD114106L	SDD114107L
szálciszolt ezüst	SDD170101L	SDD170105L	SDD170106L	
nyír	SDD180101L	SDD180105L	SDD180106L	
wenge	SDD181101L	SDD181105L	SDD181106L	

*A jelzőfény akkor kapcsol BE, amikor a terhelés nincs áram alatt (a kapcsoló kikapcsolt állapotban van).

Kapcsolók piros ellenőrzőfényvel**

10 AX – 250 V AC

Egypólusú kapcsoló	Kétpólusú kapcsoló	Váltókapcsoló

Rugós bekötés



fehér	SDD111101N	SDD111102N	SDD111106N
bézs	SDD112101N	SDD112102N	SDD112106N
alumínium	SDD113101N		
antracit	SDD114101N		

**Az ellenőrzőfény akkor kapcsol BE, amikor a terhelés áram alatt van (a kapcsoló bekapcsolt állapotban van).

Jellemzők:

- Saját előtétellel rendelkező lámpák maximális terhelése (LED, CFL stb.):
10 AX - 250 V AC kapcsolók: 100 W
16 AX - 250 V AC kapcsolók: 200 W

Kapcsolók kék jelzőfényvel*

16 AX – 250 V AC

Váltókapcsoló

Rugós bekötés



fehér	SDD111166L
bézs	SDD112166L
alumínium	SDD113166L
antracit	SDD114166L

Kapcsolók piros ellenőrzőfényvel**

16 AX – 250 V AC

Kétpólusú kapcsoló

Rugós bekötés



fehér	SDD111162N
bézs	SDD112162N

Vezérlők

Nyomók

Nyomók – 10 A – 250 V AC

	Egypólusú kapcsoló	Váltóérintkezős nyomó	Kettős nyomó	Egypólusú nyomó, csengőjellel	Egypólusú nyomó, lámpajellel

Rugós bekötés

fehér	SDD111111	SDD111116	SDD111118	SDD111131	SDD111132
bézs	SDD112111	SDD112116	SDD112118	SDD112131	SDD112132
alumínium	SDD113111	SDD113116	SDD113118	SDD113131	SDD113132
antracit	SDD114111	SDD114116	SDD114118	SDD114131	SDD114132
szálcsiszolt ezüst	SDD170111		SDD170118	SDD170131	SDD170132
nyír	SDD180111		SDD180118	SDD180131	SDD180132
wenge	SDD181111		SDD181118	SDD181131	SDD181132

Nyomók kék jelzőfénygel* – 10 A – 250 V AC

	Egypólusú nyomó	Váltóérintkezős nyomó	Egypólusú nyomó, csengőjellel	Egypólusú nyomó, lámpajellel	Egypólusú nyomó, címketartóval

Rugós bekötés

fehér	SDD111111L	SDD111116L	SDD111131L	SDD111132L	SDD111133L
bézs	SDD112111L	SDD112116L	SDD112131L	SDD112132L	SDD112133L
alumínium	SDD113111L		SDD113131L	SDD113132L	
antracit	SDD114111L		SDD114131L	SDD114132L	
szálcsiszolt ezüst	SDD170111L		SDD170131L	SDD170132L	
nyír	SDD180111L		SDD180131L	SDD180132L	
wenge	SDD181111L		SDD181131L	SDD181132L	

Nyomógombok kék jelzőfénygel* 10 A – 12 V AC

	Egypólusú nyomó, címketartóval

Rugós bekötés

fehér	SDD111143L
bézs	SDD112143L
alumínium	SDD113143L
antracit	SDD114143L

Nyomógombok IP44 – 10 A – 250 V AC

	Egypólusú nyomó, csengőjellel	Egypólusú nyomó, lámpajellel

Rugós bekötés

fehér	SDD211131	SDD211132
bézs	SDD212131	SDD212132
alumínium		SDD213132
antracit		SDD214132

*A jelzőfény akkor kapcsol BE, amikor a terhelés nincs áram alatt (a kapcsoló kikapcsolt állapotban van).

Speciális vezérlők

Redőnyvezérlők, időkapcsolók

Redőnykapcsolók 10 AX – 250 V AC

Elektromos reteszeléssel	
	

Rugós bekötés



fehér	SDD111104
bézs	SDD112104
alumínium	SDD113104
antracit	SDD114104
szálcsiszolt ezüst	SDD170104
nyír	SDD180104
wenge	SDD181104

Redőnynyomók 10 A – 250 V AC

Elektromos reteszeléssel	
	

Rugós bekötés



fehér	SDD111114
bézs	SDD112114
alumínium	SDD113114
antracit	SDD114114
szálcsiszolt ezüst	SDD170114
nyír	SDD180114
wenge	SDD181114

Jellemzők

- Saját előtéttel rendelkező lámpák maximális terhelése (LED, CFL stb.): 10 AX - 250 V AC kapcsolók: 100 W

Időkapcsolók – 10 AX – 250 V AC



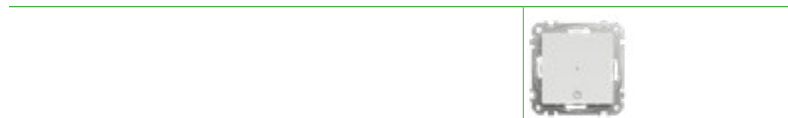

Ohmos, induktív vagy kapacitív terhelésekhez

Csavaros bekötés

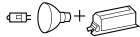
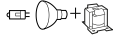

fehér	SDD111508
bézs	SDD112508
alumínium	SDD113508
antracit	SDD114508
nyír	SDD180508
wenge	SDD181508

Terhelési táblázat

LED lámpa 230 V		200 W
Izzólámpa 230 V		2200 W
Halogénlámpa 230 V		2000 W
Kisfeszültségű halogénlámpák 12 V	elektronikus transzformátor 	1050 VA
	ferromágneses transzformátor 	500 VA
Kompakt fénycsővek		200 W
Motor (egyfázisú) 230 V		1000 VA







Jellemzők

- Késleltetés: 5 perc - 8 óra
- Beépített LED állapotkijelző
- 3 vezetékes kivitelű (a nulla vezeték bekötése szükséges)

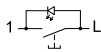

Speciális vezérlők

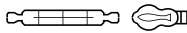
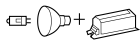
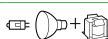
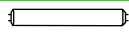
Kártyás kapcsolók - Húzózsínös kapcsolók

Kártyás kapcsolók 10 mp késleltetéssel 8 A – 250 V AC

		
Csavaros bekötés		
		
fehér		SDD111121E
bézs		SDD112121E
alumínium		SDD113121E
antracit		SDD114121E
nyír		SDD180121E
wenge		SDD181121E
Terhelési táblázat		
LED lámpa 230 V		100 W
Izzólámpa 230 V		1470 W
Halogénlámpa 230 V		1470 W
Kisfeszültségű halogénlámpák 12 V	elektronikus transzformátor	 1000 VA
	ferromágneses transzformátor	 1000 VA
Fénycső	ferromágneses ballaszt	 1000 W
Kompakt fénycsővek		1000 W
Motor (egyfázisú) 230 V		600 VA
Jellemzők		
<ul style="list-style-type: none"> • Kártya típusa: (max.) 54 x 86 x 0,85 mm • Független beillesztés • Egy villogó LED jelzi, amikor a kikapcsolási késleltetés működik (fix 10 mp, nem állítható!) • Éjjeli irányfény (borostyánszínű) 		

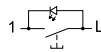
Kártyás kapcsolók 10 A – 250 V AC

		
Rugós bekötés		
		
fehér		SDD111121
bézs		SDD112121
alumínium		SDD113121
antracit		SDD114121
nyír		SDD180121
wenge		SDD181121
Jellemzők		
<ul style="list-style-type: none"> • Kártya típusa: (max.) 54 x 86 x 0,85 mm • Független beillesztés 		

Húzózsínös kapcsolók 10 A – 250 V AC

		Zsinorra szállítva
		
Rugós bekötés		
		
fehér		SDD111122
bézs		SDD112122
alumínium		SDD113122
antracit		SDD114122
Jellemzők		
<ul style="list-style-type: none"> • Zsinór hossza: 2 m ±5 cm 		

Sedna Design

Sedna Elements





Komfortfunkciók

Kényelmi vezérlők

Forgatógombos fényerőszabályozók

LED forgógombos fényerő-szabályozók – 230 V AC



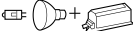

Ohmos vagy kapacitív terhelés be- és kikapcsolásához, illetve fényerejének szabályozásához.

		RC ⁽¹⁾ 0-370 W	
Csavaros bekötés			
			
fehér		SDD111501	
bézs		SDD112501	
alumínium		SDD113501	
antracit		SDD114501	
nyír		SDD180501	
wenge		SDD181501	
Terhelési táblázat		Nulla vezető nélkül	Nulla vezetővel
LED lámpa 230 V		3...200 W (max. 1.3 A)	0...200 W (max. 1.3 A)
Izzólámpa 230 V		3...370 W	0...370 W
Halogénlámpa 230 V		3...370 W	0...370 W
Kisfeszültségű halogénlámpák 12 V	szabályozható elektronikus transzformátor 	3...370 W	0...370 W
Jellemzők			
<ul style="list-style-type: none"> Fényerő memória funkció Minimális fényerő beállítások Vezetékkonfiguráció nulla bekötéssel és nulla bekötése nélkül. Ajánlott a nulla vezető bekötése, amikor csak rendelkezésre áll, hogy javítsa a fényerő-szabályozási teljesítményt Elektronikus túlterhelésvédelem, túlmelegedés elleni védelem, rövidzárlat elleni védelem 			

(1) RC = Rezisztív és kapacitív terhelés.

Forgatógombos LED fényerő-szabályozók, univerzális – 200 W – 230 V AC

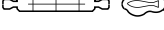
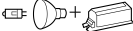
Ohmos, induktív vagy kapacitív terhelés be- és kikapcsolásához, illetve fényerejének szabályozásához.

		RC/RL ⁽²⁾ 5-200W	
Csavaros bekötés			
			
fehér		SDD111502	
bézs		SDD112502	
alumínium		SDD113502	
antracit		SDD114502	
nyír		SDD180502	
wenge		SDD181502	
Terhelési táblázat			
LED lámpa 230 V		RC: 5...100 W, RL : 5...20 W	
Izzólámpa 230 V		5...200 W	
Halogénlámpa 230 V		5...150 W	
Kisfeszültségű halogénlámpák 12 V	szabályozható elektronikus transzformátor 	5...150 VA	
	szabályozható ferromágneses transzformátor 	5...150 VA	
Jellemzők			
<ul style="list-style-type: none"> Automatikus terhelésérzékelés Távvezérlés korlátlan számú kiegészítő nyomógombbal Fényerőmemória-funkció A fényerő minimális és maximális értékének beállítása 2 vezetékes kivétel (nem szükséges nulla vezeték bekötése) Elektronikus túlterhelés elleni védelem, túlmelegedés elleni védelem, rövidzárlat elleni védelem 			

(2) RC/RL = rezisztív és kapacitív terhelés vagy rezisztív és induktív terhelés.

Pótalkatrészek

Forgatógombos fényerő-szabályozókhoz







		Fedlap
		
fehér		SDD111503
bézs		SDD112503
alumínium		SDD113503
antracit		SDD114503
nyír		SDD180503
wenge		SDD181503

Kényelmi vezérlők

Mozgásérzékelők

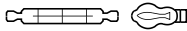
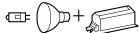
Nyomógombos mozgásérzékelők – 10 AX – 230 V AC

Mozgások érzékelésére, illetve ohmos, induktív vagy kapacitív terhelés beállítható időtartamra való bekapcsolására.

		160°-os mozgásérzékelő kapcsolóval
Csavaros bekötés		
		
Terhelési táblázat		
LED lámpa 230 V		200 W
Izzólámpa 230 V		2200 W
Halogénlámpa 230 V		2000 W
Kisfeszültségű halogénlámpák 12 V	elektronikus transzformátor 	1050 VA
	ferromágneses transzformátor 	500 VA
Kompakt fénycsövek		200 W
Motor (egyfázisú) 230 V		1000 VA
Jellemzők		
<ul style="list-style-type: none"> • Érzékelési szög: 160° • Mozgásérzékelési terület: 8 m frontális, 8 m oldalirányú • Automatikus működés • Távvezérlés más mozgásérzékelőkkel vagy korlátlan számú kiegészítő nyomógombbal • Beépített nyomógombbal be- és kikapcsolható • Master/Slave opció: legfeljebb három mozgásérzékelő csatlakoztatható egy rendszerbe, egy mint master és kettő mint slave • Fényerőszint-tartomány: 5-500 lux (alapértelmezett beállítás 50 lux) • Késleltetés: 5 másodperc - 30 perc (alapértelmezett beállítás 5 perc) • 3 vezetékes kivitel (a nulla vezeték bekötése szükséges) 		

Kényelmi vezérlők

Termosztátok

Szobatermosztátok – 16 A – 230 V AC

Alkalmazásuk célja a hőmérséklet szabályozása zárt, száraz helyeken, például lakásokban, iskolákban, műhelyekben stb. A fedlap alatt található belső hőmérséklet-érzékelő ellenőrzi a szoba hőmérsékletét.

Szobatermosztát	
Csavaros bekötés	
	
fehér	SDD111506
bézs	SDD112506
alumínium	SDD113506
antracit	SDD114506
Jellemzők	
<ul style="list-style-type: none"> • Elektromos fűtőtestekhez, radiátorokhoz és mennyezeti fűtőberendezésekhez • Beépített be/ki kapcsoló és beépített érzékelő • Az éjszakai hőmérsékletcsökkentés-funkció aktiválható külső 230 V-os vezérléssel, amely jöhet kapcsolóból, időkapcsolóból, mozgásérzékelőből stb., ekkor a hőmérsékletet 4°C-kal csökkenti és ezzel energiát takarít meg • Maximális terhelés: 3600 W (16 A, 230 V, $\cos \varphi = 1$) • Éjszakai hőmérsékletcsökkentés-funkció: T -4 °C • Működési hőmérséklet: -10 °C... +30 °C • Hőmérsékletszabályozási tartomány: +5°C...+30°C • Szabályzás pontossága: 1 °C • Megfelel az EN 60730-2-9 szabványnak 	

Padlótermosztátok – 16 A – 230 V AC

Az elektromos padlófűtés hőmérsékletének szabályozására használható. A padlóba szerelt hőmérséklet-érzékelő egy érzékelő kábel segítségével ellenőrzi a hőmérsékletet.

Padlótermosztát	
Csavaros bekötés	
	
fehér	SDD111507
bézs	SDD112507
alumínium	SDD113507
antracit	SDD114507
Jellemzők	
<ul style="list-style-type: none"> • Padlófűtéshez használható • Beépített be/ki kapcsoló • 3 m-es külső-hőmérséklet-érzékelővel szállítva (padlószonda NTC 10 kΩ @ 25 °C) • Az éjszakai hőmérsékletcsökkentés-funkció aktiválható külső 230 V-os vezérléssel, amely jöhet kapcsolóból, óraműves kapcsolóból, mozgásérzékelőből stb., hogy a hőmérsékletet 4°C-kal csökkenti és ezzel energiát takarít meg • Maximális terhelés: 3600 W (16 A, 230 V, $\cos \varphi = 1$) • Külső érzékelő: NTC 10 kW @ 25 °C • Éjszakai hőmérsékletcsökkentés-funkció: T -4 °C • Működési hőmérséklet: -10 °C... +30 °C • Hőmérsékletszabályozási tartomány: +5 °C...+50 °C • Szabályzás pontossága: 1 °C • Megfelel az EN 60730-2-9 szabványnak 	

Sedna Design

Sedna Elements

Wiser funkciók

Wiser Központi egység

Wiser Központi egység

A Wiser Központi egység a Wiser rendszer kommunikációs interfésze, amely lehetővé teszi otthonának egyszerű vezérlését.

Összekapcsolja a Wiser eszközöket, és lehetővé teszi a kommunikációt egy vagy több eszköz és egy okoseszköz között a Wiser alkalmazás segítségével.



<input type="checkbox"/> fehér	CCT501901
Jellemzők	
Tápellátás	AC adapter (tartozék) vagy 12 VDC/0.5 A tápegység 2 tűs csatlakozón keresztül (nem tartozék)
Csatlakozó típusa	Micro USB port az AC adapterhez / 2 tűs csatlakozó a tápegység kábelek csatlakozásához (0,25-1,50 mm ²)
Névleges feszültség	100-240 V AC, 50/60 Hz
Kommunikációs interfész	Ethernet - IEEE802.3, 10/100 base-T (LAN) Wi-Fi - 2.4 GHz, IEEE802.11 b/g/n megfelelés Zigbee - 2.4 GHz, IEEE802.15.4 megfelelés
Rendszeróra	CR1220 elemmel
Működési körülmények	
IP védettség	IP20
Üzemi hőmérséklet	0... 40 °C
Relatív páratartalom	10 % - 90 %
Tudnivalók	
Méret (Ma x Sz x Mé)	86 x 86 x 34 mm
Telepítés	A készüléket közvetlenül a falba, egy normál fali dobozba (Ø 73 mm, minimális mélység 26 mm) vagy asztalra lehet felszerelni, a külön megvásárolható Wiser Központi egység dokkolóval (CCT501400_0001).
Szett tartalma	Fémkonzol, csavarok és fali tiplik, hálózati adapter, hálózati adapter USB kábel
Tanúsítvány	
	Zigbee 3.0
Funkciók	
<ul style="list-style-type: none"> • Monitorozza és vezérli a Wiser Zigbee eszközöket a Wiser mobilalkalmazással, Ethernet vagy WiFi kapcsolat segítségével. • A Wiser mobil alkalmazáson keresztül „Hangulatokat” vagy automatizálásokat hozhat létre a Wiser Zigbee eszközök működtetésére. 	

Wiser Központi egység dokkoló

A Wiser Központi egység dokkoló egy opcionális lehetőség a Wiser Központi egység asztali vagy más sík felületen történő elhelyezéséhez.



<input type="checkbox"/> fehér	CCT501400_0001
Működési körülmények	
Üzemi hőmérséklet	-10...+45 °C
Relatív páratartalom	10 % - 95 %
Tudnivalók	
Méret (Ma x Sz x Mé)	86 x 54,6 x 86 mm

Megjegyzés:

Töltse le a Wiser alkalmazást okostelefonjára / táblagépére, és telepítse a Wiser Központi egységet a Wiser eszközök konfigurálásához és vezérléséhez. Az alkalmazás használatával párosíthatja, beállíthatja és vezérelheti a Wiser eszközöket. A Wiser alkalmazás elérhető az Android Store OS (7. és újabb verziók) vagy Apple® iOS (11. és újabb verziók) operációs rendszereket támogató okostelefonok App Store-jaiból.



Letöltés
Wiser by SE alkalmazás
A Schneider Electric megoldása otthonaink okosítására



Wiser vezérlők

Wiser Intelligens kapcsoló

A Wiser intelligens kapcsoló vezérli a helyiség lámpáit, vagy automatikusan végrehajtja a világítás be- vagy kikapcsolását egy adott körülményre vagy eseményre reagálva. Az ohmikus, induktív vagy kapacitív terheléseket is tudja kezelni.

Csavaros bekötés



fehér	SDD111388
bézs	SDD112388
alumínium	SDD113388
antracit	SDD114388

Terhelési táblázat

LED lámpa 230 V		200 W
Izzólámpa 230 V		2200 W
Halogénlámpa 230 V		2000 W
Kisfeszültségű halogénlámpák 12 V	elektronikus transzformátor 	1050 VA
	ferromágneses transzformátor 	500 VA
Kapacitív terhelés		10 A, 140 µF
Kompakt fénycsövek	ferromágneses ballaszt 	200 W
Motor (egyfázisú) 230 V		1000 VA

Vezérlési opciók

- Otthonvezérlés és szobavezérlés: Az okostelefon Wiser alkalmazásán keresztül vezérléshez a Wiser Központi egységhez kell csatlakoznia a készülékkel.
- Közvetlen működtetés: A kapcsolót hagyományos módon is lehet vezérelni. Több kiegészítő nyomógomb is csatlakoztatható hozzá.

Jellemzők

- Névleges feszültség: 230 V AC, 50 Hz
- Névleges áram: 10 A, $\cos \varphi = 0.6$
- Zigbee 3.0 tanúsítvány

Funkciók és beállítások

Wiser alkalmazáson keresztül:

- Távirányítás korlátlan számú hagyományos nyomógombbal.
- Időzítő beállítása: késleltetési idő (1 másodperc - 24 óra), előzetes figyelmeztetés (vagy anélkül), kézi kapcsolás (kikapcsolás vagy újraindítás).
- Időbeosztás beállítása (hétköznapi-váltás, astro funkció, visszaszámláló, jelenlét szimuláció).
- Quick Home Connect felhasználási mód a vezeték nélküli kapcsolóval

Megjegyzés:

Töltse le a Wiser alkalmazást okostelefonjára / táblagépére, és telepítse a Wiser Központi egységet a Wiser eszközök konfigurálásához és vezérléséhez. Az alkalmazás használatával párosíthatja, beállíthatja és vezérelheti a Wiser eszközöket.

A Wiser alkalmazás elérhető az Android Store OS (7. és újabb verziók) vagy Apple® iOS (11. és újabb verziók) operációs rendszereket támogató okostelefonok App Store-jaiból.

Figyelmeztetés

A Wiser Intelligens kapcsoló beüzemeléséhez a nulla vezeték bekötése is szükséges, így ha a telepítendő dobozban nem áll rendelkezésre a nulla vezeték, válassza inkább a „Wiser mozgásérzékelőt nyomógombos fényerőszabályzóval”, vagy a Wiser fényerőszabályzókat valamelyikét (ezekhez nem szükséges a nulla vezeték bekötése)!



Letöltés

Wiser by SE alkalmazás

A Schneider Electric megoldása otthonaink okosítására







Wiser komfortvezérlők

Wiser Univerzális forgatógombos fényerőszabályzó

A Wiser univerzális forgatógombos fényerőszabályzó vezérli a helyiség megvilágítási szintjét, vagy automatikusan beállítja a megvilágítást a kívánt szintre, egy adott környéményre vagy eseményre reagálva.

Kezeli az ohmikus, induktív vagy kapacitív terheléseket is.

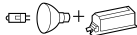
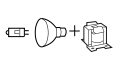
		RC/RL ⁽¹⁾⁽²⁾ 7-200W
Csavaros bekötés		
		
fehér		SDD111382
bézs		SDD112382
alumínium		SDD113382
antracit		SDD114382
Terhelési táblázat		
LED lámpa 230 V		RC ⁽¹⁾ : 7...100 W RL ⁽²⁾ : 7...20 W
Izzólámpa 230 V		14...200 W
Halogénlámpa 230 V		14...150 W
Kisfeszültségű halogénlámpák 12 V	szabályozható elektronikus transzformátor 	14...150 VA
	szabályozható ferromágneses transzformátor 	14...150 VA

Vezérlési opciók

- Otthonvezérlés és szobavezérlés: Az okostelefon Wiser alkalmazásán keresztül vezérléshez a Wiser Központi egységhez kell csatlakoznia a készülékkel.
- Közvetlen működtetés: A kapcsolót hagyományos módon is lehet vezérelni. Több kiegészítő nyomógomb is csatlakoztatható hozzá.

Jellemzők

- Névleges feszültség: 230 V AC, 50 Hz
- Zigbee 3.0 tanúsítvány

Funkciók és beállítások

- Automatikus terhelés-felismerés
- Fényerő-memória funkció
- Elektronikus túlterhelés-védelem, túlmelegedés-védelem, rövidzárlat-védelem
- Távirányítás korlátlan számú hagyományos mechanikus nyomógommbal
- Nulla vezeték bekötése nem szükséges
- Quick Home Connect felhasználási mód a vezeték nélküli kapcsolóval

Wiser alkalmazáson keresztül:

- A bekapcsolási fényerő vagy a memória funkció beállítása (alapértelmezett beállítás)
- A szabályzási tartomány beállítása: minimális és maximális fényerő
- A LED üzemmód kézi beállítása (RL LED üzemmód)
- Időzítő vagy időbeállítás

(1) RC = Rezisztív és kapacitív terhelés.

(2) RL = Rezisztív és induktív terhelés.

Megjegyzés:

Töltse le a Wiser alkalmazást okostelefonjára / táblagépére, és telepítse a Wiser Központi egységet a Wiser eszközök konfigurálásához és vezérléséhez. Az alkalmazás használatával párosíthatja, beállíthatja és vezérelheti a Wiser eszközöket.

A Wiser alkalmazás elérhető az Android Store OS (7. és újabb verziók) vagy Apple® iOS (11. és újabb verziók) operációs rendszereket támogató okostelefonok App Store-jaiból.

Pótalkatrészek

Forgatógombos fényerőszabályzókhöz

		Fedlap
		
fehér		SDD111503
bézs		SDD112503
alumínium		SDD113503
antracit		SDD114503



Letöltés
Wiser by SE alkalmazás
A Schneider Electric megoldása
otthonaink okosítására







Wiser komfortvezérlők

Wiser Univerzális nyomógombos fényerőszabályzó

A Wiser univerzális nyomógombos fényerőszabályzó a helyiség megvilágítási szintjét vezérli, vagy automatikusan beállítja a megvilágítást a kívánt szintre, egy adott körülményre vagy eseményre reagálva.

Kezeli az ohmikus, induktív vagy kapacitív terheléseket is.

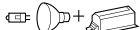
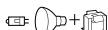
		RC/RL ⁽¹⁾⁽²⁾ 7-200W
Csavaros bekötés		
		
fehér		SDD11381
bézs		SDD112381
alumínium		SDD113381
antracit		SDD114381
Terhelési táblázat		
LED lámpa 230 V		RC ⁽¹⁾ : 7...100 W RL ⁽²⁾ : 7...20 W
Izzólámpa 230 V		14...200 W
Halogénlámpa 230 V		14...150 W
Kisfeszültségű halogénlámpák 12 V	szabályozható elektronikus transzformátor	 14...150 VA
	szabályozható ferromágneses transzformátor	 14...150 VA
Vezérlési opciók		
<ul style="list-style-type: none"> Otthonvezérlés és szobavezérlés: Az okostelefon Wiser alkalmazásán keresztül vezérléshez a Wiser Központi egységhez kell csatlakoznia a készülékkel Közvetlen működtetés: A dimmert hagyományos módon is lehet vezérelni. Több kiegészítő nyomógomb is csatlakoztatható hozzá. 		
Jellemzők		
<ul style="list-style-type: none"> Névleges feszültség: 230 V AC, 50 Hz Zigbee 3.0 tanúsítvány 		
Funkciók és beállítások		
<ul style="list-style-type: none"> Automatikus terhelés-felismerés Fényerő-memória funkció Elektronikus túlterhelés-védelem, túlmelegedés-védelem, rövidzárlat-védelem Távírányítás korlátlan számú hagyományos nyomógombbal Nulla vezeték bekötése nem szükséges Quick Home Connect felhasználási mód a vezeték nélküli kapcsolóval 		
Wiser alkalmazáson keresztül:		
<ul style="list-style-type: none"> A bekapcsolási fényerő vagy a memória funkció beállítása (alapértelmezett beállítás) A szabályzási tartomány beállítása: minimális és maximális fényerő A LED üzemmód kézi beállítása (RL LED üzemmód) Időzítő vagy időbeállítás beállítása 		

(1) RC = Rezisztív és kapacitív terhelés.

(2) RL = Rezisztív és induktív terhelés.

Megjegyzés:

Töltse le a Wiser alkalmazást okostelefonjára / táblagépére, és telepítse a Wiser Központi egységet a Wiser eszközök konfigurálásához és vezérléséhez. Az alkalmazás használatával párosíthatja, beállíthatja és vezérelheti a Wiser eszközöket.

A Wiser alkalmazás elérhető az Android Store OS (7. és újabb verziók) vagy Apple® iOS (11. és újabb verziók) operációs rendszereket támogató okostelefonok App Store-jaiból.



Letöltés

Wiser by SE alkalmazás

A Schneider Electric megoldása otthonaink okosítására

Download on the
App Store



GET IT ON
Google Play



Wiser komfortvezérlők

Wiser Mozgásérzékelő, nyomóval

A Wiser mozgásérzékelő kapcsolóval egyesíti a mozgásérzékelő előnyeit és egy beépített 10 A nyomógombos kapcsolót.

Felismeri a mozgásokat és bekapcsolja az ohmikus, induktív vagy kapacitív terheléseket egy előre meghatározott időre.

Csavaros bekötés



fehér	SDD111384
bézs	SDD112384
alumínium	SDD113384
antracit	SDD114384

Terhelési táblázat

LED lámpa 230 V		200 W
Izzólámpa 230 V		2200 W
Halogénlámpa 230 V		2000 W
LV Halogénlámpás 12 V	elektronikus transzformátor	1050 VA
	ferromágneses transzformátor	500 VA
Kapacitív terhelés		10 A, 140 µF
Kompakt fénycsövek	ferromágneses ballaszt	200 W
Motor (egyfázisú) 230 V		1000 VA

Vezérlési opciók

- Otthonvezérlés és szobavezérlés: Az okostelefon Wiser alkalmazásán keresztül vezérléshez a Wiser Központi egységhez kell csatlakoznia a készülékkel
- Közvetlen működtetés: A mozgásérzékelőt hagyományos módon is lehet vezérelni. Több kiegészítő nyomógomb is csatlakoztatható hozzá.

Jellemzők

- Névleges feszültség: 230 V AC, 50 Hz
- Névleges áram: 10 A, $\cos \phi = 0.6$
- Zigbee 3.0 tanúsítvány

Funkciók és beállítások

- Érzékelési terület: 160°, 8 m frontális, 8 m oldalirányú
- Automatikus mód: A fogyasztók automatikus bekapcsolása mozgás észlelésekor és a környezeti fényerő függvényében
- Kézi működtetés: A fogyasztók helyi bekapcsolása a kapcsoló működtetésekor, a környezeti fényerőtől függetlenül
- Master / slave működés: legfeljebb három mozgásérzékelő csatlakoztatható egymáshoz, egy master és két slave
- Félautomata üzemmód: Kézi be- / automatikus kikapcsolás
- Távirányítás más mozgásérzékelőkkel vagy korlátlan számú hagyományos nyomógombbal
- A nulla vezeték bekötése szükséges a működéshez

Wiser alkalmazáson keresztül:

- Az érzékelési fényerő beállítása: 5 - 1000 lux (alapértelmezett beállítás: 50 lux)
- Az érzékelési érzékenység beállítása: Magas (alapértelmezett beállítás), közepes vagy alacsony
- A túllépési idő beállítása: 1 másodperc és 30 perc (alapértelmezett beállítás 5 perc)
- Időzítő vagy időbeállítás beállítása
- Tesztelési mód

Megjegyzés:

Töltse le a Wiser alkalmazást okostelefonjára / táblagépére, és telepítse a Wiser Központi egységet a Wiser eszközök konfigurálásához és vezérléséhez. Az alkalmazás használatával párosíthatja, beállíthatja és vezérelheti a Wiser eszközöket.

A Wiser alkalmazás elérhető az Android Store OS (7. és újabb verziók) vagy Apple® iOS (11. és újabb verziók) operációs rendszereket támogató okostelefonok App Store-jaiból.

Figyelmeztetés

A Wiser Mozgásérzékelő, nyomóval beüzemeléséhez a nulla vezeték bekötése is szükséges, így ha a telepítendő dobozban nem áll rendelkezésre a nulla vezeték, válassza inkább a „Wiser mozgásérzékelőt nyomógombos fényerőszabályzóval” (ehhez nem szükséges a nulla vezeték bekötése)!



Letöltés

Wiser by SE alkalmazás

A Schneider Electric megoldása otthonaink okosítására



Wiser komfortvezérlők

Wiser Mozgásérzékelő, nyomógombos fényerőszabályzóval

A Wiser mozgásérzékelő nyomógombos fényerőszabályzóval egyesíti a mozgásérzékelő és a beépített nyomógombos dimmer előnyeit. Felismeri a mozgásokat és bekapcsolja az ohmikus, induktív vagy kapacitív terheléseket egy előre meghatározott időre.

Csavaros bekötés



fehér	SDD111386
bézs	SDD112386
alumínium	SDD113386
antracit	SDD114386

Terhelési táblázat

LED lámpa 230 V		RC ⁽¹⁾ : 7...100 W RL ⁽²⁾ : 7...20 W
Izzólámpa 230 V		14...200 W
Halogénlámpa 230 V		14...150 W
Kisfeszültségű halogénlámpák 12 V	szabályozható elektronikus transzformátor	14...150 VA
	szabályozható ferromágneses transzformátor	14...150 VA

Vezérlési opciók

- Otthonvezérlés és szobavezérlés: Az okostelefon Wiser alkalmazásán keresztül vezérléshez a Wiser Központi egységhez kell csatlakoznia a készülékkel
- Közvetlen működtetés: A mozgásérzékelőt hagyományos módon is lehet vezérelni. Több kiegészítő nyomógomb is csatlakoztatható hozzá.

Jellemzők

- Névleges feszültség: 230 V AC, 50 Hz
- Zigbee 3.0

Funkciók és beállítások

- Érzékelési terület: 160 °, 8 m frontális, 8 m oldalirányú
- Automatikus terhelés-felismerés
- Automatikus mód: A fogyasztók automatikus bekapcsolása mozgás észlelésekor és a környezeti fényerő függvényében
- Kézi működtetés: A fogyasztók helyi bekapcsolása a kapcsoló működtetésekor, a környezeti fényerőtől függetlenül
- Félautomata üzemmód: Kézi be- / automatikus kikapcsolás
- Fényerő-memória funkció
- Lágy indítás, lágy megállás
- A LED üzemmód kézi beállítása (RL LED üzemmód)
- Elektronikus túlterhelés-védelem, túlmelegedés-védelem, rövidzárlat-védelem
- Távirányítás korlátlan számú hagyományos nyomógombbal
- A nulla vezeték bekötése nem szükséges

Wiser alkalmazáson keresztül:

- A bekapcsolási fényerő vagy a memória funkció beállítása (alapértelmezett beállítás)
- A szabályozási tartomány beállítása: minimális és maximális fényerő
- Az érzékelési fényerő beállítása: 5 - 1000 lux (alapértelmezett beállítás: 50 lux)
- Az érzékelési érzékenység beállítása: Magas (alapértelmezett beállítás), közepes vagy alacsony
- A túllépési idő beállítása: 1 másodperc és 30 perc (alapértelmezett beállítás 5 perc)
- Időzítő vagy időbeállítás beállítása
- Tesztelési mód

(1) RC = Rezisztív és kapacitív terhelés.

(2) RL = Rezisztív és induktív terhelés.

Megjegyzés:

Tölts le a Wiser alkalmazást okostelefonjára / táblagépre, és telepítse a Wiser Központi egységet a Wiser eszközök konfigurálásához és vezérléséhez. Az alkalmazás használatával párosíthatja, beállíthatja és vezérelheti a Wiser eszközöket. A Wiser alkalmazás elérhető az Android Store OS (7. és újabb verziók) vagy Apple® iOS (11. és újabb verziók) operációs rendszereket támogató okostelefonok App Store-jaiból.



Letöltés

Wiser by SE alkalmazás

A Schneider Electric megoldása otthonaink okosítására



Wiser komfortvezérlők

Wiser Intelligens redőnyvezérlő

A Wiser intelligens redőnykapcsoló távolról vezérel egy redőnyt vagy árnyékolót, vagy automatikusan beállítja a redőny helyzetét egy adott körülményre vagy eseményre reagálva.

Az árnyékolásvezérlő- és redőnymotorokat végállás kapcsolóval kell felszerelni!

Csavaros bekötés



fehér	SDD111385
bézs	SDD112385
alumínium	SDD113385
antracit	SDD114385

Terhelési táblázat

Motor (egyfázisú) 230 V		500 VA
----------------------------	---	--------

Vezérlési opciók

- Otthonvezérlés és szobavezérlés: Az okostelefon Wiser alkalmazásán keresztül vezérléshez a Wiser Központi egységhez kell csatlakoznia a készülékkel
- Közvetlen működtetés: A mozgásérzékelőt hagyományos módon is lehet vezérelni. Több kiegészítő nyomógomb is csatlakoztatható hozzá.

Jellemzők

- Névleges feszültség: 230 V AC, 50 Hz
- Névleges áram: 4 A, $\cos\phi=0.6$
- Zigbee 3.0

Funkciók és beállítások

- A motor a károsodásának elkerüléseért két, egymással kölcsönösen elektromosan reteszelt érintkezővel rendelkezik
- Távirányítás korlátlan számú dupla mechanikus nyomógombbal
- Redőnyök központi vezérlése
- Quick Home Connect felhasználási mód a vezeték nélküli kapcsolóval

Wiser alkalmazáson keresztül:

- A redőny mozgási idejének beállítása
- A lamella és a redőny helyzetének változtatása
- Időzítő vagy időbeállítás

Figyelmeztetés

A Wiser Intelligens redőnyvezérlő beüzemeléséhez a nulla vezeték bekötése is szükséges, így ha a telepítendő dobozban nem áll rendelkezésre a nulla vezeték, mindenképp építse ki azt!

Megjegyzés:

Töltse le a Wiser alkalmazást okostelefonjára / táblagépére, és telepítse a Wiser Központi egységet a Wiser eszközök konfigurálásához és vezérléséhez. Az alkalmazás használatával párosíthatja, beállíthatja és vezérelheti a Wiser eszközöket. A Wiser alkalmazás elérhető az Android Store OS (7. és újabb verziók) vagy Apple® iOS (11. és újabb verziók) operációs rendszereket támogató okostelefonok App Store-jaiból.

Letöltés

Wiser by SE alkalmazás
A Schneider Electric megoldása otthonaink okosítására

Download on the App Store

GET IT ON Google Play



Wiser komfortvezérlők

Wiser Vezeték nélküli kapcsoló, 1 vagy 2 csatornás

A Wiser vezeték nélküli kapcsoló, bárhol elhelyezhető, és ugyanazon Zigbee hálózaton belüli több Wiser eszköz vezérlésére is használható. Az eszköz konfigurálható a Wiser alkalmazáson keresztül, vagy párosítható más Wiser eszközökkel. Alapértelmezés szerint az eszköz egyes kapcsolóként funkcionál, de átkapcsolható, kettős kapcsolónak is.



szín	SDD111389
Jellemzők	
Üzemi feszültség:	3 V DC (1 lítium gombelem CR2032)
Akkumulátor élettartama	Akár 5 év (függ a felhasználástól, a firmware frissítésének gyakoriságától és a környezettől)
Billentyűk száma	2 db (1 db egyes és 1 db dupla)
Átviteli tartomány	Beltéri nyitott térben: 100 m Beltérben betonfalakkal: 25 m
Működési körülmények	
IP védettség	IP20
Üzemi hőmérséklet	-5 °C – 45 °C
Relatív páratartalom	5 % – 95 %
Vezérlési opciók	
<ul style="list-style-type: none"> • Otthonvezérlés és szobavezérlés: Az okostelefon Wiser alkalmazásán keresztüli vezérléshez a Wiser Központi egységhez kell csatlakoznia a készülékkel. • Közvetlen működtetés: A vezeték nélküli kapcsolót hagyományos módon is lehet vezérelni. 	
Funkciók és beállítások	
<ul style="list-style-type: none"> • Egyes nyomógomb = 1 funkció KI/BE vagy 2 hangulat/csoportos kapcsolás • Dupla nyomógomb = 2 funkció KI/BE vagy 4 hangulat/csoportos kapcsolás • Csomag tartalma: egyes keret, 2 féle billentyű, 1 gombelem, kétoldalas ragasztópárna, ragasztófólia, csavarok és használati útmutató. • Tanúsítvány: Zigbee 3.0 	
Telepítés	
Javaslatok	Fali doboz, fa vagy falfelület esetén használjon rögzítőcsavarokat. Üveg- vagy műanyagfelületekhez használjon ragasztóbetéteket vagy ragasztófóliát. Ne szerelje a készüléket fémfelületre, mivel ez befolyásolja a vezeték nélküli kommunikációt és a készülék teljesítményét.

Megjegyzés: A Wiser vezeték nélküli kapcsoló Quick Home Connect módban is használható a Wiser kapcsolókkal, dimmerekkal és redőnyvezérlőkkel (fali és mikromodulos kivétellel egyaránt). Ez esetben nem szükséges Wiser központ sem a párosításhoz, sem a működtetéshez. Ez a direkt Zigbee kapcsolat csak helyi (vezeték nélküli) vezérlést tesz lehetővé a társított eszközöknél.

Megjegyzés:

Töltse le a Wiser alkalmazást okostelefonjára / táblagépre, és telepítse a Wiser Központi egységet a Wiser eszközök konfigurálásához és vezérléséhez. Az alkalmazás használatával párosíthatja, beállíthatja és vezérelheti a Wiser eszközöket. A Wiser alkalmazás elérhető az Android Store OS (7. és újabb verziók) vagy Apple® iOS (11. és újabb verziók) operációs rendszereket támogató okostelefonok App Store-jaiból.

Letöltés

Wiser by SE alkalmazás
A Schneider Electric megoldása otthonaink okosítására

Download on the App Store

GET IT ON Google Play

Wiser mikromodulok

Wiser Világításkapcsoló mikromodul

A Wiser világításkapcsoló mikromodul ötvözi az intelligens kapcsoló funkció előnyeit a hagyományos mechanikus nyomógombos kapcsolókkal.

A hagyományos kapcsolót intelligens eszköz vezérlőjévé alakítja, amelyet a helyben vagy a Wiser alkalmazáson keresztül vezérelhet. Akár 10 db hagyományos nyomógomb is csatlakoztatható egy Wiser mikromodulhoz a világítás vezérléséhez. Kezeli az ohmikus, induktív vagy kapacitív terheléseket is.



<input type="checkbox"/> szürke	CCT5011-0002	
Maximális terhelés		
LED lámpa 230 V		200 W
Izzólámpa 230 V		2200 W
Halogénlámpa 230 V		2000 W
LV Halogén- lámpa	elektromos transzformátor	1050 VA
	ferromágneses transzformátor	500 VA
Kapacitív terhelés		10 A, 140 µF
Energiatakarékos lámpák		100 W
Motor		1000 VA

Vezérlési opciók

- Otthonvezérlés és szobavezérlés: Az okostelefon Wiser alkalmazásán keresztüli vezérléshez a Wiser Központi egységhez kell csatlakoznia a készülékkel
- Közvetlen működtetés: A mikromodult hagyományos módon is lehet vezérelni. Akár 10 db kiegészítő nyomógomb is csatlakoztatható hozzá.

Jellemzők

- 1 áramkör kapcsolására (opcionálisan száraz kontakt)
- Méretek (Ma x Sz x Mé): 43 x 43 x 22 mm
- Beszerelés: Ha a mikromodult mechanikus nyomógomb mögé helyezi, használjon mélyített dobozt!
- A nulla vezeték bekötése szükséges

Funkciók és beállítások

- Vezérlés akár 10 db hagyományos nyomógombbal
- Integrált nyomógomb a funkcionális teszthez
- Quick Home Connect felhasználási mód a vezeték nélküli kapcsolóval

Wiser alkalmazáson keresztül:

- Időzítő vagy időbeállítás

Figyelmeztetés

A Wiser világításkapcsoló mikromodul beüzemeléséhez a nulla vezeték bekötése is szükséges, így ha a telepítés helyén nem áll rendelkezésre a nulla vezeték, válassza inkább a „Wiser fényerőszabályzó mikromodult”, (mert ehhez nem szükséges a nulla vezeték bekötése)!

Megjegyzés:

Töltse le a Wiser alkalmazást okostelefonjára / táblagépre, és telepítse a Wiser Központi egységet a Wiser eszközök konfigurálásához és vezérléséhez. Az alkalmazás használatával párosíthatja, beállíthatja és vezérelheti a Wiser eszközöket. A Wiser alkalmazás elérhető az Android Store OS (7. és újabb verziók) vagy Apple® iOS (11. és újabb verziók) operációs rendszereket támogató okostelefonok App Store-jaiból.



Letöltés
Wiser by SE alkalmazás
A Schneider Electric megoldása otthonaink okosítására



Wiser mikromodulok

Wiser Fényerőszabályzó mikromodul

A Wiser fényerőszabályzó mikromodul ötvözi az intelligens dimmerfunkciók előnyeit a hagyományos mechanikus nyomógombos kapcsolókkal.

A hagyományos kapcsolót intelligens eszköz vezérlőjévé alakítja, amelyet a helyben vagy a Wiser alkalmazáson keresztül vezérelhet. Akár 10 db hagyományos nyomó is csatlakoztatható egy Wiser mikromodul-dimmerhez a fogyasztók kapcsolására vagy szabályzására.

Kezeli az ohmikus, induktív vagy kapacitív terheléseket is.



szürke

CCT5010-0002

Terhelési táblázat

LED lámpa 230 V		RC ⁽¹⁾ : 5...100 W RL ⁽²⁾ : 5...20 W
Izzólámpa 230 V		14-200 W
Halogénlámpa 230 V		14...150 W
LV Halogén- lámpa	szabályozható elektronikus transzformátor 	14...200 VA
	szabályozható ferromágneses transzformátor 	14...150 VA

Vezérlési opciók

- Otthonvezérlés és szobavezérlés: Az okostelefon Wiser alkalmazásán keresztüli vezérléshez a Wiser Központi egységhez kell csatlakoznia a készülékkel
- Közvetlen működtetés: A mikromodult hagyományos módon is lehet vezérelni. Akár 10 db kiegészítő nyomógomb is csatlakoztatható hozzá.

Jellemzők

- 1 áramkör szabályozására
- Méretek (Ma x Sz x Mé): 43 x 43 x 22 mm
- Beszerelés: Ha a mikromodult mechanikus nyomógomb mögé helyezi, használjon mélyített dobozt!
- Nem szükséges a nulla vezeték bekötése

Funkciók és beállítások

- Automatikus terhelés-felismerés
- Fényerő-memória funkció
- Lágy indítás, lágy megállás.
- Elektronikus túlterhelés-védelem, túlmelegedés-védelem, rövidzárlat-védelem
- Vezérlés akár 10 db hagyományos nyomóval
- Quick Home Connect felhasználási mód a vezeték nélküli kapcsolóval

Wiser alkalmazáson keresztül:

- A bekapcsolási fényerő vagy a memória funkció beállítása (alapértelmezett beállítás)
- A szabályozási tartomány beállítása: minimális és maximális fényerő
- A LED üzemmód kézi beállítása (RL LED üzemmód)
- Időzítő vagy időbeállítás

(1) RC = Rezisztív és kapacitív terhelés.

(2) RC = Rezisztív és induktív terhelés.

Megjegyzés:

Töltse le a Wiser alkalmazást okostelefonjára / táblagépre, és telepítse a Wiser Központi egységet a Wiser eszközök konfigurálásához és vezérléséhez. Az alkalmazás használatával párosíthatja, beállíthatja és vezérelheti a Wiser eszközöket. A Wiser alkalmazás elérhető az Android Store OS (7. és újabb verziók) vagy Apple® iOS (11. és újabb verziók) operációs rendszereket támogató okostelefonok App Store-jaiból.



Letöltés

Wiser by SE alkalmazás
A Schneider Electric megoldása otthonaink okosítására



Wiser mikromodulok

Wiser Redőnyvezérlő mikromodul

A Wiser Redőnyvezérlő mikromodul egyesíti az intelligens redőny funkciók előnyeit a hagyományos nyomógombokkal.

A hagyományos kapcsolót intelligens eszköz vezérlőjévé alakítja, amelyet a helyben vagy a Wiser alkalmazáson keresztül vezérelhet. Akár 10 db kettős nyomó is csatlakoztatható egy Wiser mikromodulhoz a csatlakoztatott árnyékoló vagy redőny vezérléséhez.

Az árnyékoló és a redőny motorját fel kell szerelni egy végállás kapcsolóval.

A mechanikus reteszelés megakadályozza a relékimenetek egyidejű működtetését.



szürke

CCT5015-0002

Terhelési táblázat

Motor



500 VA

Vezérlési opciók

- Otthonvezérlés és szobavezérlés: Az okostelefon Wiser alkalmazásán keresztüli vezérléshez a Wiser Központi egységhez kell csatlakoznia a készülékkel
- Közvetlen működtetés: A mikromodult hagyományos módon is lehet vezérelni. Akár 10 db kettős nyomógomb is csatlakoztatható hozzá.

Jellemzők

- Névleges feszültség: 220-240 V AC, 50/60 Hz
- Névleges áram: 4 A, $\cos \varphi = 0.6 - 1.0$
- 1 redőny vezérlésére (mechanikus és elektronikus reteszelés)
- Méretek (Ma x Sz x Mé): 43 x 43 x 22 mm
- Beszerelés: Ha a mikromodult mechanikus nyomógomb mögé helyezi, használjon mélyített dobozt!
- A nulla vezeték bekötése szükséges
- Zigbee 3.0

Funkciók és beállítások

- A motor védelmére mechanikusan és elektronikusan reteszelt reléérintkezők
- Távirányítás legfeljebb 10 db kettős nyomógombbal
- Quick Home Connect felhasználási mód a vezeték nélküli kapcsolóval

Wiser alkalmazáson keresztül:

- A futási idő beállítása
- Időzítő vagy időbeállítás

Figyelmeztetés

A Wiser Redőnyvezérlő mikromodul beüzemeléséhez a nulla vezeték bekötése is szükséges, így ha a telepítendő dobozban nem áll rendelkezésre a nulla vezeték, mindenképp építse ki azt!

Megjegyzés:

Töltse le a Wiser alkalmazást okostelefonjára / táblagépére, és telepítse a Wiser Központi egységet a Wiser eszközök konfigurálásához és vezérléséhez. Az alkalmazás használatával párosíthatja, beállíthatja és vezérelheti a Wiser eszközöket. A Wiser alkalmazás elérhető az Android Store OS (7. és újabb verziók) vagy Apple® iOS (11. és újabb verziók) operációs rendszereket támogató okostelefonok App Store-jaiból.



Letöltés

Wiser by SE alkalmazás

A Schneider Electric megoldása otthonaink okosítására



Wiser érzékelők

Wiser Nyitásérzékelő, vezeték nélküli

A vezeték nélküli Wiser Nyitásérzékelő felismeri a nyitott és bezárt ablakokat és ajtókat, és az állapotot a Wiser Központi egységhez közvetíti.

Két különálló részből áll: master és slave. A mester rész magában foglalja az érzékelő áramkört, amely érzékeli a slave részt. A slave rész egy mágnes.

Amikor az érzékelőt csatlakoztatják a Wiser központhoz, és az ablakot / ajtót kinyitják vagy bezárják, a fő rész (érzékelő) a változást közvetlenül a Wiser appon jeleníti meg.



<input type="checkbox"/> fehér	CCT591011
Jellemzők	
Működési feszültség	3 V DC (1 CR 2450 lítium gombelem)
Akkumulátor-élettartam	Az akkumulátor-élettartama legfeljebb 5 év (függ a felhasználástól, a firmware frissítésének gyakoriságától és a környezettől)
Működési körülmények	
IP védettség	IP20
Üzemi hőmérséklet	-10 ° - 50 °C
Relatív páratartalom	10 - 95 %
Telepítés	
Méretek (Ma × Sz × Mé)	Érzékelő rész 50.3 x 33 x 16.3 mm Mágnes rész 50 x 9 x 9 mm
Telepítés	Az ablak- és ajtókereteken csavarokkal vagy kétoldalú ragasztóval
Doboz tartalma	Gombelem (előre behelyezett), master rész (érzékelő), slave rész (mágnes), rögzítő lemez, kétoldalas ragasztóbetétek, 2 db csavar és 2 db fali tipli.
Tanúsítvány	
	Zigbee 3.0

Megjegyzés:

Töltse le a Wiser alkalmazást okostelefonjára / táblagépre, és telepítse a Wiser Központi egységet a Wiser eszközök konfigurálásához és vezérléséhez. Az alkalmazás használatával párosíthatja, beállíthatja és vezérelheti a Wiser eszközöket. A Wiser alkalmazás elérhető az Android Store OS (7. és újabb verziók) vagy Apple® iOS (11. és újabb verziók) operációs rendszereket támogató okostelefonok App Store-jaiból.

Letöltés

Wiser by SE alkalmazás
A Schneider Electric megoldása otthonaink okosítására

Download on the App Store

GET IT ON Google Play



Wiser érzékelők

Wiser Vízszivárgás-érzékelő, vezeték nélküli

A vezeték nélküli Wiser vízszivárgás-érzékelő észleli a víz jelenlétét és hanggal valamint az appon keresztül értesítéssel riaszt, így a tulajdonos értesítést kaphat a Wiser okostelefon alkalmazására is.

Az érzékelőt olyan helyre kell helyezni, ahol a szivárgás előfordulhat: otthona alsó szintjén, vagy olyan helyeken, mint pl. az alagsor, a konyha, a fürdőszoba, a mosdó vagy bárhol, ahol úgy gondolja, hogy vízszivárgás lehetséges.

A készüléknek két érzékelő tűskéje van az alján. A tűskéknek érintkezniük kell a padló felületével, amikor az érzékelőt működési helyzetbe helyezik. A riasztás bekapcsol, amikor víz van az érzékelőtűskék között.



<input type="checkbox"/> fehér	CCT592011
Jellemzők	
Működési feszültség	3 V DC (2 db LR03 AAA elem)
Akkumulátor-élettartam	Akár 5 év (függ a felhasználástól, a firmware frissítésének gyakoriságától és a környezettől)
Hangszint	≥70 dB 3 m távolságból
Működési körülmények	
IP védettség	IP44
Üzemi hőmérséklet	-10 - 50 °C
Relatív páratartalom	10 - 95 %
Telepítés	
Méret (Ma × Sz × Mé)	70.8 x 68.7 x 19 mm
Telepítés	A szenzorokkal lefelé kell elhelyezni
Doboz tartalma	2 db elem (előre behelyezett)
Tanúsítvány	
	Zigbee 3.0

Megjegyzés:

Töltse le a Wiser alkalmazást okostelefonjára / táblagépre, és telepítse a Wiser Központi egységet a Wiser eszközök konfigurálásához és vezérléséhez. Az alkalmazás használatával párosíthatja, beállíthatja és vezérelheti a Wiser eszközöket. A Wiser alkalmazás elérhető az Android Store OS (7. és újabb verziók) vagy Apple® iOS (11. és újabb verziók) operációs rendszereket támogató okostelefonok App Store-jaiból.



Letöltés
Wiser by SE alkalmazás
A Schneider Electric megoldása otthonaink okosítására



Wiser érzékelők

Wiser Mozgásérzékelő, vezeték nélküli

A vezeték nélküli Wiser mozgásérzékelő érzékeli a mozgást és méri a fényerősséget az adott helyiségben, és az állapotot a Wiser Központi egységnek továbbítja.

Vezérelni tudja a hozzá párosított Wiser eszközöket.

A fényerősség küszöbértéke és / vagy a mozgás észlelése programozható annak függvényében, hogy az adott pillanatban milyen automatizációt kívánunk megvalósítani, például kapcsoljon be egy Wiser kapcsolóval vagy dimmerrel vezérelt lámpát.



<input type="checkbox"/> fehér	CCT595011
Jellemzők	
Működési feszültség	3 V DC (2 db LR03 AAA elem)
Akkumulátor-élettartam	Az akkumulátor-élettartama legfeljebb 5 év (függ a felhasználástól, a firmware frissítésének gyakoriságától és a környezettől)
Érzékelési fényerő	0 lx - 3000 lx
Fényerő lépték	1 lx
Fényerő mérésének pontossága	±50 lx (<100 lx) vagy ±30 % lx (>100 lx)
Működési körülmények	
IP védettség	IP20
Üzemi hőmérséklet	-10 - 50 °C
Relatív páratartalom	10 - 95 %
Telepítés	
Méret (Ma × Sz × Mé)	Ø 75,0 × 26,6 mm
Telepítés	Felületre szerelés, csavarokkal vagy ragasztólapokkal, mennyezetre vagy falra
Mennyezeti rögzítés	2,5 m-en Érzékelési szög: 360° Érzékelési terület: 4 m sugarú kör max.
Fali rögzítés	1,2 m-en Érzékelési szög: 90 - 110° vízszintesen és függőlegesen Érzékelési terület 5 m szélességben max.
Doboz tartalma	2 db elem (előre behelyezett), szerelőlap, kétoldalas ragasztólapok, 2 db csavar, 2 db fali tipli
Tanúsítvány	
	Zigbee 3.0

Megjegyzés:

Töltse le a Wiser alkalmazást okostelefonjára / táblagépre, és telepítse a Wiser Központi egységet a Wiser eszközök konfigurálásához és vezérléséhez. Az alkalmazás használatával párosíthatja, beállíthatja és vezérelheti a Wiser eszközöket. A Wiser alkalmazás elérhető az Android Store OS (7. és újabb verziók) vagy Apple® iOS (11. és újabb verziók) operációs rendszereket támogató okostelefonok App Store-jaiból.

Letöltés

Wiser by SE alkalmazás
A Schneider Electric megoldása otthonaink okosítására

Download on the App Store

GET IT ON Google Play

Wiser érzékelők

Wiser Hőmérséklet-/páraérezkelő, vezeték nélküli

A vezeték nélküli Wiser hőmérséklet- / páraérezkelő segít megőrizni a kényelmes otthoni környezetet azáltal, hogy észleli a hőmérséklet és a páratartalom változásait, és az adatokat a Wiser Központi egységnek továbbítja.

Az eszköz két érzékelőt kombinál egyben, méri a hőmérsékletet és a páratartalmat abban a környezetben, ahová telepítették.



<input type="checkbox"/> fehér	CCT593011
Jellemzők	
Működési feszültség	3 V DC (1 CR 2450 lítium gombalelem)
Akkumulátor-élettartam	Akár 5 év (függ a felhasználástól, a firmware frissítésének gyakoriságától és a környezettől)
Hőmérséklet pontossága	±1,5 °C
Hőmérséklet léptéke	0,1 °C
Páratartalom pontossága	±5 %
Működési körülmények	
IP védettség	IP20
Üzemi hőmérséklet	-10 - 50 °C
Relatív páratartalom	10 - 95 %
Telepítés	
Méret (Ma × Sz × Mé)	45 x 45 x 17,2 mm
Telepítés	Felületre szerelhető, csavarokkal vagy ragasztólapokkal
Doboz tartalma	Elem (előre behelyezve), szerelőlap, kétoldalas ragasztólapok, 2 db csavar, 2 db fali tipli
Tanúsítvány	
	Zigbee 3.0

Megjegyzés:

Töltse le a Wiser alkalmazást okostelefonjára / táblagépére, és telepítse a Wiser Központi egységet a Wiser eszközök konfigurálásához és vezérléséhez. Az alkalmazás használatával párosíthatja, beállíthatja és vezérelheti a Wiser eszközöket. A Wiser alkalmazás elérhető az Android Store OS (7. és újabb verziók) vagy Apple® iOS (11. és újabb verziók) operációs rendszereket támogató okostelefonok App Store-jaiból.



Letöltés
Wiser by SE alkalmazás
A Schneider Electric megoldása otthonaink okosítására



Wiser érzékelők

Wiser Füstérzékelő, vezeték nélküli

A füstjelző egy fotoelektrikus érzékelőt használ a tűz által generált füst érzékelésére. A Wiser rendszerhez csatlakoztatva a készülék az alkalmazáson keresztül küldi az értesítéseket. A Wiser rendszerhez csatlakoztatott más termékeken (például lámpák) keresztül is képes jelzést kiadni. A füstjelző ideiglenesen kikapcsolható, hogy elkerülhető legyen a téves riasztás pl. főzés közben.



reddot winner 2022



<input type="checkbox"/> fehér	CCT599001
Jellemzők	
Működési áram	≤70 mA
Akkumulátor élettartam	10 év (nem cserélhető)
Érzékelés típusa	Fotoelektrikus. Ez a készülék NEM tartalmaz radioaktív anyagot.
Összekapcsolhatóság	RF+Zigbee, max. 40 készülék egy hálózatban
Működési frekvencia	Zigbee: 2405 - 2480 MHz RF: 868 MHz
Vezeték nélküli hatótávolság	Zigbee: 40 m RF: 50 m
Hangszint	85 dB – 3 m távolságból
Csendes üzemmód időtartama	10 perc
LED fényerősségi szintek	Magas / Alacsony
Riasztási memória	7 nap
Hőmérséklet küszöbérték	57 °C
Működési körülmények	
Üzemi hőmérséklet	0 °C – 45 °C
Relatív páratartalom	5 % – 95 %
Telepítés	
Méret (Ma × Sz × Mé)	89 × 89 × 33.5 mm
Telepítés	Csak mennyezetre vagy falra szerelhető
Tanúsítvány	
	Zigbee 3.0, CE (EN14604:2005+AC2008)

Megjegyzés:

Töltse le a Wiser alkalmazást okostelefonjára / táblagépére, és telepítse a Wiser Központi egységet a Wiser eszközök konfigurálásához és vezérléséhez. Az alkalmazás használatával párosíthatja, beállíthatja és vezérelheti a Wiser eszközöket. A Wiser alkalmazás elérhető az Android Store OS (7. és újabb verziók) vagy Apple® iOS (11. és újabb verziók) operációs rendszereket támogató okostelefonok App Store-jaiból.



Wiser érzékelők

Wiser vezetékes füstérzékelő, 230 V

A Wiser vezetékes füstérzékelő fotoelektromos érzékelőt használ a tűz által okozott füst érzékelésére. Érzékelés esetén a Wiser rendszerhez csatlakoztatott készülék, az APP-on keresztül küld értesítést a felhasználó számára. Emellett képes a jelzést továbbítani más, a rendszerhez csatlakoztatott készülékekre is (például másik füstérzékelőre). A füstérzékelő a téves riasztások elkerülése érdekében ideiglenesen kikapcsolható, pl. sütés, főzés, nagy porral járó munka stb. esetén.



<input type="checkbox"/> fehér	CCT599501
Jellemzők	
Működési áram	≤70 mA
Fő betáplálás	110 - 240 V, 50/60 Hz
Készenléti fogyasztás	≤ 20 μA
Akkumulátor élettartam	10 év (nem cserélhető)
Érzékelés típusa	Fotoelektromos. Ez a készülék NEM tartalmaz radioaktív anyagot.
Összekapcsolhatóság	RF+Zigbee, max. 40 készülék egy hálózatban
Működési frekvencia	Zigbee: 2405 - 2480 MHz RF: 868 MHz
Vezeték nélküli hatótávolság	Zigbee: 40 m RF: 50 m
Hangszint	85 dB – 3 m távolságból
Csendes üzemmód időtartama	10 perc
LED fényerősségi szintek	Magas / Alacsony
Riasztási memória	7 nap
Hőmérséklet küszöbérték	57 °C
Működési körülmények	
IP védettség	IP20
Üzemi hőmérséklet	0 °C – 45 °C
Relatív páratartalom	5 % – 95 %
Telepítés	
Méretek (Ma × Sz × Mé)	115 × 115 × 43 mm
Telepítés	Csak mennyezetre vagy falra szerelhető
Bekötési pontok	1x4 db csatlakozóblokk (összeköttetés másik érzékelővel, földhurok, nulla vezető, fázis)
Vezetéktípus	legfeljebb 2 × 1,5 mm ² bekötési pontonként
Tanúsítvány	
	Zigbee 3.0, CE (EN14604:2005+AC2008)

Wiser csatlakozóaljzat adapter

Wiser Intelligens dugalj adapter

A Wiser intelligens csatlakozóadapter különféle elektromos készülékek, például állólámpa, rádió, ventilátor vagy kávéfőző vezérlésére szolgál. A Wiser by SE alkalmazáson keresztül távolról kapcsolhatja ki vagy be ezek készülékek tápellátását, nézheti meg a pillanatnyi fogyasztásukat, vagy akár a heti-havi-éves összesítést is.



<input type="checkbox"/> fehér	CCT711119	
Terhelési táblázat		
LED lámpa 230 V		100 W
Izzólámpa 230 V		3680 W
Halogénlámpa 230 V		3680 W
Jellemzők		
Névleges feszültség	220-240 V AC, 50 Hz	
Névleges áramerősség	16 A max	
Üresjárási fogyasztás	Max 0.5 W	
Védelem	16 A kismegszakítóval	
Működési körülmények		
IP védettség	IP20	
Üzemi hőmérséklet	0 - 35 °C	
Telepítés		
Méret (Ma x Sz x Mé)	60 x 60 x 65 mm	
Telepítés	Helyezze az adaptert egy olyan csatlakozóaljzatba, amely nincs takarásban nagy fém tárgyak vagy bútorok által amelyek csökkentik a rádiójelek vételét.	
Tanúsítvány		
	Zigbee 3.0	

Megjegyzés:

Töltse le a Wiser alkalmazást okostelefonjára / táblagépre, és telepítse a Wiser Központi egységet a Wiser eszközök konfigurálásához és vezérléséhez. Az alkalmazás használatával párosíthatja, beállíthatja és vezérelheti a Wiser eszközöket. A Wiser alkalmazás elérhető az Android Store OS (7. és újabb verziók) vagy Apple® iOS (11. és újabb verziók) operációs rendszereket támogató okostelefonok App Store-jaiból.



Letöltés

Wiser by SE alkalmazás

A Schneider Electric megoldása otthonaink okosítására



Wiser csatlakozóaljzat

Wiser Intelligens csatlakozóaljzat

Az intelligens csatlakozóaljzat egy olyan 2P+F aljzat, amelyet az elektromos készülékek kényelmes és hatékony kezelésére és vezérlésére terveztek. A készüléken lévő nyomógombon, alkalmazáson vagy hangutasítás (Amazon Alexa, Google Home) segítségével vezérelhető. Számos esetben használható, beleértve a távoli kapcsolásokat, áramfelügyeletet, ütemezést, automatizálást. Az aljzat normál mélységű fali dobozokba illeszkedik, és a normál konnektorokhoz képest nem igényel speciális beépítést.



<input type="checkbox"/> fehér	SDD111380
<input type="checkbox"/> bézs	SDD112380
<input type="checkbox"/> alumínium	SDD113380
<input type="checkbox"/> antracit	SDD114380

Terhelési táblázat			
LED lámpa 230 V			100 W, 125 µF
Izzólámpa 230 V			2000 W
Halogénlámpa 230 V	elektronikus transzformátorral		2000 VA
	ferromágneses transzformátor		1500 VA
Motor			1600 VA, 7 A max
Rezisztív fogyasztó			3680 W
Induktív fogyasztó			16 A, cos φ = 0.6
Kapacitív fogyasztó			6 AX, max 70 µF

Jellemzők	
Névleges feszültség	230 VAC 50 Hz
Névleges áramerősség	16 A max
Üresjárási fogyasztás	Max 0.4 W
Védelem	16 A kismegszakítóval

Működési körülmények	
IP védettség	IP20
Üzemi hőmérséklet	5 - 40 °C

Telepítés	
Méretek (Ma × Sz × Mé)	72.7 x 72.7 x 43.35 mm
Telepítés	Süllyesztett szerelés

Tanúsítvány	
	Zigbee 3.0

Megjegyzés:

Töltse le a Wiser alkalmazást okostelefonjára / táblagépre, és telepítse a Wiser Központi egységet a Wiser eszközök konfigurálásához és vezérléséhez. Az alkalmazás használatával párosíthatja, beállíthatja és vezérelheti a Wiser eszközöket. A Wiser alkalmazás elérhető az Android Store OS (7. és újabb verziók) vagy Apple® iOS (11. és újabb verziók) operációs rendszereket támogató okostelefonok App Store-jaiból.

Letöltés

Wiser by SE alkalmazás
A Schneider Electric megoldása otthonaink okosítására

Wiser WiFi kamerák

Wiser WiFi kamera, beltéri

A beltéri Wiser WiFi kamerával otthona belső tereit figyelheti meg, és a Wiser eszközök segítségével vezérelheti is. Telepíthető falra, mennyezetre vagy asztalra. A kamera csatlakoztatása és kezelése a Wiser by SE alkalmazáson keresztül történik.

Az alkalmazáson keresztül értesítéseket kap mobiltelefonjára, amikor észlelés történik és így teljes ellenőrzést biztosít a rendszer a történésekről anélkül, hogy folyamatosan az alkalmazást kellene nézni. A kamera éjjellátó infravörös funkcióval ellátott, melynek köszönhetően akár 7 m távolságba is ellát, teljes sötétségben.



<input type="checkbox"/> fehér	CCT723319
Jellemzők	
Tápellátás	5 V DC, 2 AAC adapter micro USB csatlakozással
Névleges feszültség	100-240 VAC, 50/60 Hz
Kommunikációs interfész	WiFi 2.4 GHz, IEEE802.11 b/g/n megfelelés
Biztonság	WPA-PSK /WPA2-PSK Adat - AES128
Rádiófrekvenciás átvitel	Max. 100 mW
Kamera	1/2.9 CMOS szenzor 80° vízszintes és 40° függőleges látószögű 0° - 340° állítható szög -75° - +75° mozgatható szög F2.1 gyújtótávolság 7 m IR tartomány Full HD kamera éjjellátóval Mozgásérzékelés és mozgáskövetés Integrált felügyeleti funkció 340° felvételi lehetőséggel Képernyőfordító funkció elérhető, különösen hasznos mennyezetre történő telepítés esetén Támogatja az idő vízjelet, a videók dátummal és időbélyeggel történő rögzítéséhez
Kép/video	1080 P felbontás Támogatja a kép pillanatfelvételét, eseményfelvételét és folyamatos rögzítését
Audió	Mikrofon és hangszóró
Helyi tárolás	Micro SD kártya, max. 128 GB (nem tartozék)
Működési körülmények	
Üzemi hőmérséklet	-10 °C - 45 °C
Tárolási hőmérséklet	-20 °C - +60 °C
Működési páratartalom	≤ 95 %
Telepítés	
Méret	Ø 56 x 73 x 134 mm
Súly	298 g
Anyag	Műanyag
Tanúsítvány	
	CE, RoHs
Funkciók és beállítások	
	<ul style="list-style-type: none"> Támogatja a pillanatfelvételek és videók rögzítését micro SD-kártyára. Lehetőség az 1- és 2-irányú kommunikáció közötti választásra. Lehetőség a mozgáskövetés aktiválására. A kamera pántozási és dőlésszögének vezérlése (alkalmazáson keresztül). Mozgás észlelésekor értesítést és pillanatfelvételeket küld. Integrálható a Wiser alkalmazáson keresztül létrehozott automatizációkba.

Figyelmeztetés

A Wiser beltéri WiFi kamera telepítéséhez nincs szükség a Wiser központi egységre, mivel azt közvetlenül a 2,4 GHz-es routerünkkel párosítjuk össze. Amennyiben más rendszerbe szeretné áttenni a már feltelepített kamerát, ne felejtse el a korábbi rendszerből szoftveresen törölni, különben a kamera ismételt hozzáadása nem lesz lehetséges!

Megjegyzés:

Töltse le a Wiser alkalmazást okostelefonjára / táblagépére, és telepítse a Wiser Központi egységet a Wiser eszközök konfigurálásához és vezérléséhez. Az alkalmazás használatával párosíthatja, beállíthatja és vezérelheti a Wiser eszközöket. A Wiser alkalmazás elérhető az Android Store OS (7. és újabb verziók) vagy Apple® iOS (11. és újabb verziók) operációs rendszereket támogató okostelefonok App Store-jaiból.



Letöltés

Wiser by SE alkalmazás

A Schneider Electric megoldása otthonaink okosítására



Wiser WiFi kamerák

Wiser WiFi kamera, kültéri

A kültéri Wiser WiFi kamerával otthona körüli tereket figyelheti meg, és a Wiser eszközök segítségével vezérelheti is. Telepíthető oldalfalra, tető alá. A kamera csatlakoztatása és kezelése a Wiser by SE alkalmazáson keresztül történik. Az alkalmazáson keresztül értesítéseket kap mobiltelefonjára, amikor észlelés történik és így teljes ellenőrzést biztosít a rendszer a történésekről anélkül, hogy folyamatosan az alkalmazást kellene nézni. A kamera éjjellátó infravörös funkcióval ellátott, melynek köszönhetően akár 10 m távolságba is ellát, teljes sötétségben.



<input type="checkbox"/> fehér	CCT724319
Jellemzők	
Tápellátás	12 V DC, 1 AAC adapter
Névleges feszültség	100-240 VAC, 50/60 Hz
Kommunikációs interfész	WiFi 2.4 GHz, IEEE802.11 b/g/n megfelelés
Biztonság	WPA-PSK /WPA2-PSK Adat - AES128
Rádiófrekvenciás átvitel	Max. 100 mW
Kamera	1/2.7" színes CMOS érzékelő, 2 megapixel 128° átlós, 103° vízszintes és 54° függőleges nagy látószögű optika Akár 10 m-es IR-tartomány Full HD kamera éjjellátó funkcióval Mozgásérzékelés, értesítések és felvétel Területkonfiguráció Falra vagy mennyezetre szerelhető Támogatja az idő vízjelet, a videók dátummal és időbélyeggel történő rögzítéséhez
Kép/video	1080 P felbontás Támogatja a kép pillanatfelvételt, eseményfelvételt és folyamatos rögzítést, digitális zoom
Audió	Mikrofon és hangszóró
Helyi tárolás	Micro SD kártya, max. 128 GB (nem tartozék)
Működési körülmények	
Üzemi hőmérséklet	-20 °C - 60 °C
Tárolási hőmérséklet	-30 °C - +85 °C
Működési páratartalom	≤ 95 %
Telepítés	
Méret (Ma × Sz × Mé)	149.7 x 77 x 77 mm
Súly	220 g
Anyag	Műanyag
IP védelem	IP56
Tanúsítvány	
	CE, RoHS
Funkciók és beállítások	
	<ul style="list-style-type: none"> Támogatja a pillanatfelvételek és videók rögzítését micro SD-kártyára. Támogatja a képpillanatképet, a mozgásérzékelés felvételt és a teljes idejű felvételt. Mozgás észlelésekor értesítést és pillanatképeket küld. Integrálható a Wiser alkalmazáson keresztül létrehozott automatizációkba.

Figyelmeztetés

A Wiser beltéri WiFi kamera telepítéséhez nincs szükség a Wiser központi egységre, mivel azt közvetlenül a 2,4 GHz-es routerünkkel párosítjuk össze. Amennyiben más rendszerbe szeretné áttenni a már feltelepített kamerát, ne felejtse el a korábbi rendszerből szoftveresen törölni, különben a kamera ismételt hozzáadása nem lesz lehetséges!

Megjegyzés:

Töltse le a Wiser alkalmazást okostelefonjára / táblagépére, és telepítse a Wiser Központi egységet a Wiser eszközök konfigurálásához és vezérléséhez. Az alkalmazás használatával párosíthatja, beállíthatja és vezérelheti a Wiser eszközöket. A Wiser alkalmazás elérhető az Android Store OS (7. és újabb verziók) vagy Apple® iOS (11. és újabb verziók) operációs rendszereket támogató okostelefonok App Store-jaiból.

Letöltés

Wiser by SE alkalmazás
A Schneider Electric megoldása otthonaink okosítására







Sedna Design

Sedna Elements

Aljzatok













Aljzatok

Csatlakozóaljzatok











2P+F csatlakozóaljzatok – 16 A – 250 V AC – IP20 és IP44

	2P+F csatlakozóaljzat	2P+F csatlakozó-aljzat, biztonsági zsaluval	2P+F csatlakozó-aljzat, biztonsági zsaluval, csapófedeles	2P+F csatlakozó-aljzat, biztonsági zsaluval, csapófedeles, IP44
--	-----------------------	---	---	---

Csavaros bekötés

				
 fehér	SDD111025	SDD111021	SDD111023	SDD211023
 bézs	SDD112025	SDD112021	SDD112023	SDD212023
 alumínium	SDD113025	SDD113021	SDD113023	SDD213023
 antracit	SDD114025	SDD114021	SDD114023	SDD214023
 szálcsiszolt ezüst	SDD170025	SDD170021	SDD170023	SDD270023
 nyír	SDD180025	SDD180021	SDD180023	SDD280023
 wenge	SDD181025	SDD181021	SDD181023	SDD281023
 piros		SDD115021		







Rugós bekötés

				
 fehér	SDD111026	SDD111022	SDD111024	SDD211024
 bézs	SDD112026	SDD112022	SDD112024	SDD212024
 alumínium	SDD113026	SDD113022	SDD113024	SDD213024
 antracit	SDD114026	SDD114022	SDD114024	SDD214024
 szálcsiszolt ezüst	SDD170026	SDD170022	SDD170024	
 nyír	SDD180026	SDD180022	SDD180024	
 wenge	SDD181026	SDD181022	SDD181024	

Dupla csatlakozóaljzatok – 2x2P+F 16 A – 250 V AC – IP20

	2x2P+F csatlakozóaljzat, biztonsági zsaluval *
--	--

Csavaros bekötés

	
 fehér	SDD311221
 bézs	SDD312221
 alumínium	SDD313221
 antracit	SDD314221
 nyír	SDD380221
 wenge	SDD381221

*Nem sorolható. Kerettel együtt szállítva!

Aljzatok

Csatlakozóaljzatok és USB töltők

Csatlakozóaljzatok USB töltővel

– 16 A – 250 V AC

	2P+F csatlakozóaljzat, biztonsági zsaluval, dupla A+A USB töltővel
--	---

Rugós bekötés



fehér	SDD111052
bézs	SDD112052
alumínium	SDD113052
antracit	SDD114052
szálcsiszolt ezüst	SDD170052
nyír	SDD180052
wenge	SDD181052

Jellemzők

- Névleges feszültség: 220-250 V AC
- USB kimeneti feszültség: 5 V DC
- Névleges kimeneti áramerősség: 1 x 2,4 A vagy 2 x 1,2 A (2 kimenet egyszerre történő használata esetén)

	Dupla USB töltő A+A típusú	Dupla USB töltő A+C típusú
--	-----------------------------------	-----------------------------------

Csavaros bekötés



fehér	SDD111401	SDD111402
bézs	SDD112401	SDD112402
alumínium	SDD113401	SDD113402
antracit	SDD114401	SDD114402
nyír	SDD180401	SDD180402
wenge	SDD181401	SDD181402

Jellemzők

- Névleges feszültség: 100-240 V AC
- USB kimeneti feszültség: 5 V DC
- Névleges kimeneti áramerősség A+A típusú USB töltők esetén: 1 x 2,1 A vagy 2 x 1,05 A (2 kimenet egyszerre történő használata esetén)
- Névleges kimeneti áramerősség A+C típusú USB töltők esetén: 1 x 2,4 A vagy 2 x 1,2 A (2 kimenet esetén)

USB töltők

	Dupla USB töltő A+A típusú	Dupla USB töltő A+C típusú	Dupla USB gyorsító A+C típusú
--	-----------------------------------	-----------------------------------	--------------------------------------

Csavaros bekötés



fehér	SDD111401	SDD111402	SDD111404
bézs	SDD112401	SDD112402	SDD112404
alumínium	SDD113401	SDD113402	SDD113404
antracit	SDD114401	SDD114402	SDD114404
nyír	SDD180401	SDD180402	SDD180404
wenge	SDD181401	SDD181402	SDD181404

Characteristics

- Névleges feszültség: 100-240 V AC
- USB kimeneti feszültség: 5 V DC
- Névleges kimeneti áramerősség A+A típusú USB töltők esetén: 1 x 2,1 A vagy 2 x 1,05 A (2 kimenet egyszerre történő használata esetén)
- Névleges kimeneti áramerősség A+C típusú USB töltők esetén: 1 x 2,4 A vagy 2 x 1,2 A (2 kimenet esetén)

- Névleges feszültség: 220-240 V~, 50/60 Hz, 1.0 A
- USB kimeneti feszültség: (C kimenet):
 - 5.0 V \Rightarrow 3.0 A 15.0 W
 - 9.0 V \Rightarrow 3.0 A 27.0 W
 - 12.0 V \Rightarrow 3.0 A 36.0 W
 - 15.0 V \Rightarrow 3.0 A 45.0 W
 - 20.0 V \Rightarrow 2.25 A 45.0 W
- USB kimeneti feszültség: (A kimenet):
 - 5.0 V \Rightarrow 1.5 A 7.5 W
- Töltő protokoll: PD 3.0 pps és további üzemmódokkal
- Maximális kimeneti teljesítmény: Max. 52.5 W (A+C)

EPH csatlakozó 16 A – 250 V AC

	Potenciálkiegyenlítő
--	-----------------------------

Csavaros bekötés



fehér	SDD111061
-------	------------------

Kórházakba, időotthonokba, ápolási intézményekbe ajánljuk.

Aljzatok

Kommunikációs aljzatok

RJ45 informatikai aljzatok

	1x RJ45 Cat. 5e UTP	2x RJ45 Cat. 5e UTP
--	------------------------	------------------------

Csavaros bekötés



	1x RJ45 Cat. 5e UTP	2x RJ45 Cat. 5e UTP
fehér	SDD111451	SDD111452
bézs	SDD112451	SDD112452
alumínium	SDD113451	SDD113452
antracit	SDD114451	SDD114452
nyír	SDD180451	SDD180452
wenge	SDD181451	SDD181452

RJ11 telefonaljzatok

	1x RJ11	2x RJ11
--	---------	---------

Csavaros bekötés



	1x RJ11	2x RJ11
fehér	SDD111491	SDD111492
bézs	SDD112491	SDD112492
alumínium	SDD113491	SDD113492
antracit	SDD114491	SDD114492
nyír	SDD180491	SDD180492
wenge	SDD181491	SDD181492

Kombinált RJ45 informatikai + RJ11 telefonaljzatok

	RJ45 + RJ11 Cat. 6 UTP
--	---------------------------

Csavaros bekötés



	RJ45 + RJ11 Cat. 6 UTP
fehér	SDD111468
bézs	SDD112468
alumínium	SDD113468
antracit	SDD114468
nyír	SDD180468
wenge	SDD181468

	1x RJ45 Cat. 6 UTP	1x RJ45 Cat. 6 STP	2x RJ45 Cat. 6 UTP	2x RJ45 Cat. 6 STP
--	-----------------------	-----------------------	-----------------------	-----------------------

Csavaros bekötés



	1x RJ45 Cat. 6 UTP	1x RJ45 Cat. 6 STP	2x RJ45 Cat. 6 UTP	2x RJ45 Cat. 6 STP
fehér	SDD111461	SDD111461S	SDD111462	SDD111462S
bézs	SDD112461	SDD112461S	SDD112462	SDD112462S
alumínium	SDD113461	SDD113461S	SDD113462	SDD113462S
antracit	SDD114461	SDD114461S	SDD114462	SDD114462S
nyír	SDD180461	SDD180461S	SDD180462	SDD180462S
wenge	SDD181461	SDD181461S	SDD181462	SDD181462S

Kombinált RJ45 + TV aljzatok

	TV (végzáró, 4 dB) + RJ45 (Cat. 6 UTP)
--	---

Csavaros bekötés



	TV (végzáró, 4 dB) + RJ45 (Cat. 6 UTP)
fehér	SDD111469T
bézs	SDD112469T
alumínium	SDD113469T
antracit	SDD114469T
nyír	SDD180469T
wenge	SDD181469T

	1x RJ45 Cat. 6A UTP	1x RJ45 Cat. 6A STP	2x RJ45 Cat. 6A UTP	2x RJ45 Cat. 6A STP
--	------------------------	------------------------	------------------------	------------------------

Csavaros bekötés



	1x RJ45 Cat. 6A UTP	1x RJ45 Cat. 6A STP	2x RJ45 Cat. 6A UTP	2x RJ45 Cat. 6A STP
fehér	SDD111466	SDD111466S	SDD111467	SDD111467S
bézs	SDD112466	SDD112466S	SDD112467	SDD112467S
alumínium	SDD113466	SDD113466S	SDD113467	SDD113467S
antracit	SDD114466	SDD114466S	SDD114467	SDD114467S
nyír	SDD180466	SDD180466S	SDD180467	SDD180467S
wenge	SDD181466	SDD181466S	SDD181467	SDD181467S

* UTP = árnyékolatlan sodrott érpár

* STP = árnyékolt sodrott érpár

Aljzatok

Adapterek informatikai betétekhez

Dupla adapterek

	KRONE, ICS, AMP-Tyco betétekhez	AMP-Tyco betétekhez	SYSTIMAX, RDM betétekhez	AMP, AMP-Tyco, MOLEX betétekhez
--	---------------------------------------	------------------------	--------------------------------	--

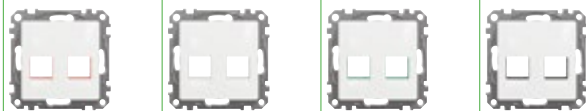

	fehér	SDD111441C	SDD111442C	SDD111443C	SDD111444C
	bézs	SDD112441C	SDD112442C	SDD112443C	SDD112444C
	alumínium	SDD113441C			SDD113444C
	antracit	SDD114441C			SDD114444C

Egyes adapterek Keystone (RJ45, RJ11, HDMI, VGA) csatlakozókhoz

	Keystone betétekhez
--	---------------------



	fehér	SDD111421
	bézs	SDD112421
	alumínium	SDD113421
	antracit	SDD114421

Bővebb információt a kompatibilis betétekről, a 91-93. oldalakon találhat!

Aljzatok



Antennacsatlakozók

TV aljzatok

	TV átmenő, 7 dB	TV végzáró, 4 dB
--	--------------------	---------------------

Csavaros bekötés







 fehér	SDD111474	SDD111471
 bézs	SDD112474	SDD112471
 alumínium	SDD113474	SDD113471
 antracit	SDD114474	SDD114471
 nyír	SDD180474	SDD180471
 wenge	SDD181474	SDD181471

TV/SAT/SAT aljzatok

	TV/SAT/SAT végzáró, 2 dB
--	-----------------------------

Csavaros bekötés









<input type="checkbox"/> fehér	SDD111481S
 bézs	SDD112481S
 alumínium	SDD113481S
 antracit	SDD114481S
 nyír	SDD180481S
 wenge	SDD181481S

TV/R aljzatok

	TV/R átmenő, 7 dB	TV/R végzáró, 4 dB
--	----------------------	-----------------------

Csavaros bekötés









 fehér	SDD111474R	SDD111471R
 bézs	SDD112474R	SDD112471R
 alumínium	SDD113474R	SDD113471R
 antracit	SDD114474R	SDD114471R
 nyír	SDD180474R	SDD180471R
 wenge	SDD181474R	SDD181471R

TV/R/SAT aljzatok

	TV/R/SAT Átmenő 7dB	TV/R/SAT végzáró 4dB
--	------------------------	-------------------------

Csavaros bekötés







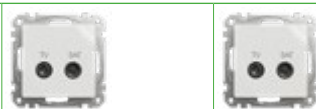

 fehér	SDD111484	SDD111481
 bézs	SDD112484	SDD112481
 alumínium	SDD113484	SDD113481
 antracit	SDD114484	SDD114481
 nyír	SDD180484	SDD180481
 wenge	SDD181484	SDD181481

TV/SAT aljzatok

	TV/SAT átmenő, 7 dB*	TV/SAT végzáró, 4 dB*
--	-------------------------	--------------------------

Csavaros bekötés



 fehér	SDD111474S	SDD111471S
 bézs	SDD112474S	SDD112471S
 alumínium	SDD113474S	SDD113471S
 antracit	SDD114474S	SDD114471S
 nyír	SDD180474S	SDD180471S
 wenge	SDD181474S	SDD181471S

* A SAT kimenet nem „F” csatlakozós!

Kombinált TV + RJ45 aljzatok

	TV (végzáró, 4 dB) + RJ45 (Cat. 6 UTP *)
--	---

Csavaros bekötés



<input type="checkbox"/> fehér	SDD111469T
 bézs	SDD112469T
 alumínium	SDD113469T
 antracit	SDD114469T
 nyír	SDD180469T
 wenge	SDD181469T

* UTP = árnyékolatlan sodrott érpár

Sedna Design

Sedna Elements

Kiegészítők

Kiegészítők

Kábelkivezetők – 25 A – 250 V AC

Kábelek, vezetékek falból kivezetéséhez



fehér	SDD111903
bézs	SDD112903
alumínium	SDD113903
antracit	SDD114903
nyír	SDD180903
wenge	SDD181903

Vakfedelek

Funkció nélküli dobozok elfedésére



fehér	SDD111904
bézs	SDD112904
alumínium	SDD113904
antracit	SDD114904
nyír	SDD180904
wenge	SDD181904

LED modulok kapcsolókhöz és nyomógombokhoz*

Cserélhető modulok



Jelzőfény, egypólusú kapcsolókhöz, nyomókhöz, kék	SDN14L0121
Jelzőfény, váltó és keresztkapcsolókhöz, kék	SDN15L0121
Ellenőrzőfény, piros	SDN04L0121
Jelzőfény, 12V, kék	SDN17L0121
Jelzőfény, kártyás kapcsolókhöz, kék	SDN19L0121

* Gyárilag beépített világítómodulok cseréjére. (A kapcsolók, nyomók utólagos fényjelzőssé tételéhez nem használhatók!)

Éjjeli világítás – 3 W – 250 V AC

Falból nem kivehető, akkumulátor nélkül



E10-es neon izzóval	SDD111906
---------------------	-----------

45x45-ös Új Unica adapterek

Az Új Unica funkcióinak beépítésére



fehér	SDD111905
bézs	SDD112905
alumínium	SDD113905
antracit	SDD114905

Példa a használathoz

WiFi® repeater



NU360518
(Új Unica)
+ SDD111905
+ SDD311801

Hangszóró csatlakozók

Dupla (sztereó csatlakozás)

Csavaros bekötés



fehér	SDD111411
bézs	SDD112411
alumínium	SDD113411
antracit	SDD114411
nyír	SDD180411
wenge	SDD181411

Sedna Design







Sedna Elements

Takarókeretek

Szerelvénydobozok

Takarókeretek

Sedna Design – keretek IP20/IP44

	Egyes	Kettes	Hármas	Négyes	Ötös	Egyes, mobiltartóval
						
fehér	 SDD311801	SDD311802	SDD311803	SDD311804	SDD311805	SDD311809
bézs	 SDD312801	SDD312802	SDD312803	SDD312804	SDD312805	SDD312809
alumínium	 SDD313801	SDD313802	SDD313803	SDD313804	SDD313805	SDD313809
antracit	 SDD314801	SDD314802	SDD314803	SDD314804	SDD314805	SDD314809

A keretek vízszintesen és függőlegesen is felszerelhetők.

Takarókeretek (folytatás)

SEDNA Elements – keretek IP20/IP44*

	Egyes	Kettes	Hármas	Négyes	Ötös	
						
opál		SDD360801	SDD360802	SDD360803	SDD360804	SDD360805
kristályfekete		SDD361801	SDD361802	SDD361803	SDD361804	SDD361805
füstkvarc		SDD362801	SDD362802	SDD362803	SDD362804	SDD362805
szálcsiszolt ezüst		SDD370801	SDD370802	SDD370803	SDD370804	SDD370805
szálcsiszolt arany		SDD371801	SDD371802	SDD371803	SDD371804	SDD371805
nyír		SDD380801	SDD380802	SDD380803	SDD380804	SDD380805
wenge		SDD381801	SDD381802	SDD381803	SDD381804	SDD381805
cement		SDD390801	SDD390802	SDD390803	SDD390804	SDD390805
pala		SDD391801	SDD391802	SDD391803	SDD391804	SDD391805

A keretek vízszintesen és függőlegesen is felszerelhetők.

* Figyelmeztetés - Sedna Elements keretek használata esetén

Ha egy új Sedna IP44-es készüléket egy Sedna Elements kerettel szerelnek fel egy fali dobozban, ahol a doboz gallérja kiemelkedik a falsíkból, ott rés alakulhat ki a fedőkeret és a fal között (lásd 78. oldal).

*** Figyelmeztetés - Sedna Elements keretek használata esetén**

Ha egy új Sedna IP44-es készüléket egy Sedna Elements kerettel szerelnek fel egy fali dobozban, ahol a doboz gallérja kiemelkedik a falsíkból, ott rés alakulhat ki a fedőkeret és a fal között.

Süllyesztődoboz kiálló gallér nélkül
+ **IP20 és IP44 szerelvények**

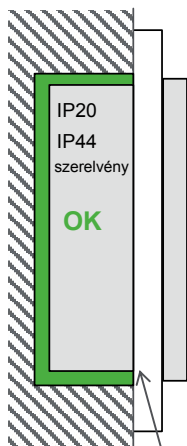

Nincs kiálló gallér

Süllyesztődoboz kiálló gallérral
+ **IP20 szerelvények**



A doboz kiálló gallérja

Süllyesztődoboz kiálló gallérral
+ **IP44 szerelvények**

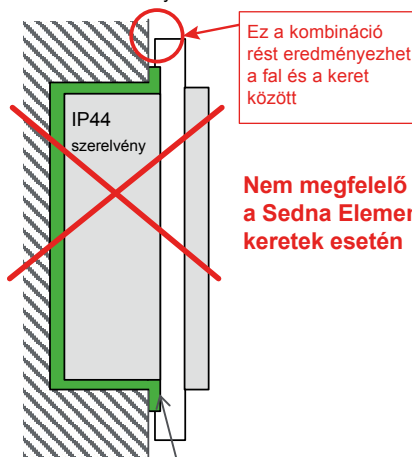

Nem megfelelő a Sedna Elements keretek esetén

A doboz kiálló gallérja

Falon kívüli szereléshez

Kiemelőkeretek - IP20

Sorolható egyes	
fehér	SDD111901
bézs	SDD112901
alumínium	SDD113901
antracit	SDD114901
Jellemzők	
<ul style="list-style-type: none"> • Kizárólag SEDNA Design keretekkel használhatók • Vízszintesen és függőlegesen is beszerelhetők 	

Sedna Design

Sedna Elements

Műszaki
információk

Műszaki információk

Kapcsolók és nyomógombok

Bekötési példák

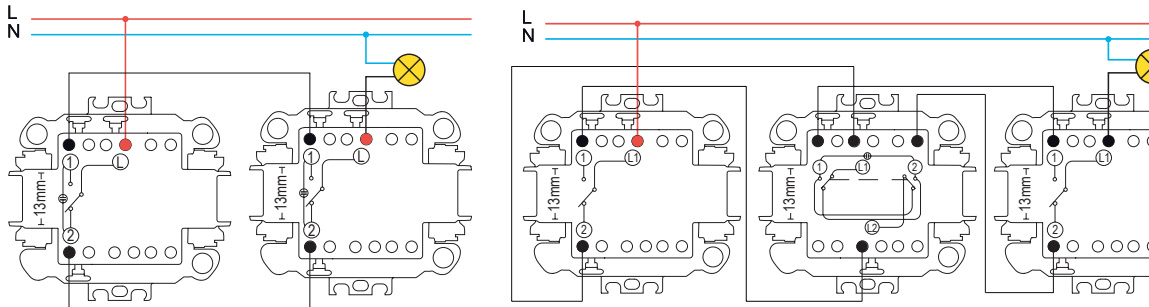

Váltókapcsolás (jelzőfényrel vagy anélkül)

Keresztkapcsolás (jelzőfényrel vagy anélkül)

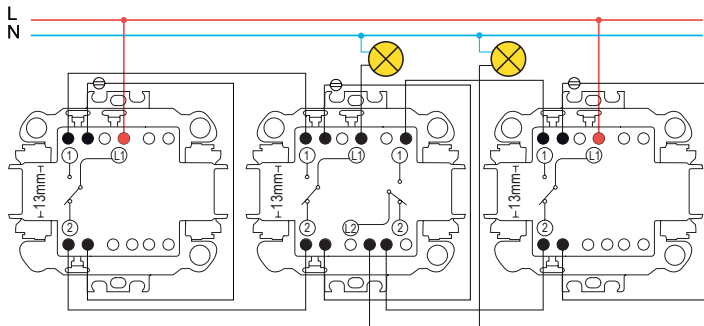

Kettős váltókapcsolás

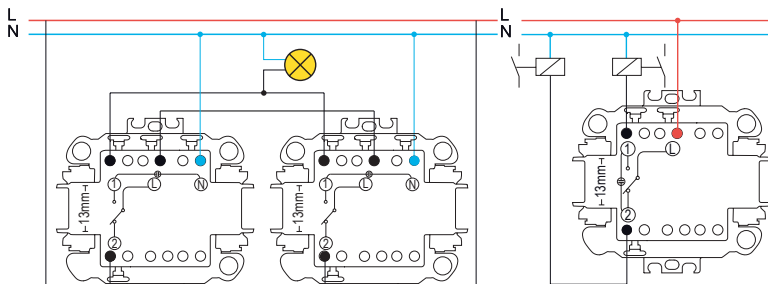

Váltókapcsolás ellenőrzőfényrel

Váltókapcsoló (jelzőfényrel vagy anélkül)

Egyes kiemelőkeret összeszerelése

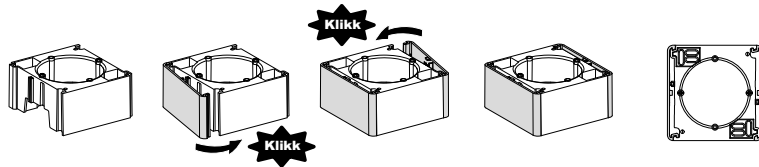

Sorolt kiemelőkeret összeszerelése

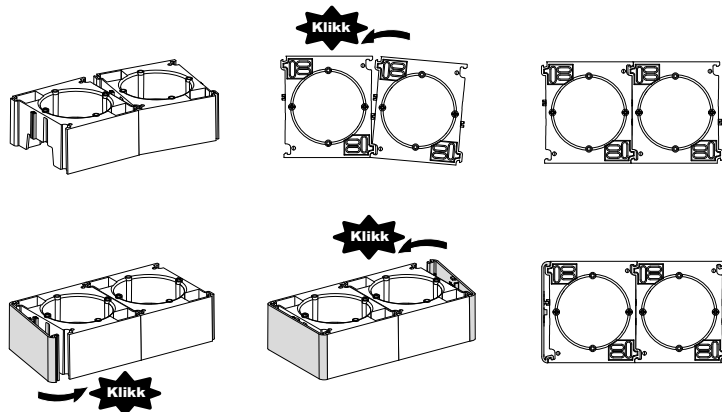

Műszaki információk

Bekötési ábrák

Wiser univerzális, nyomógombos, LED fényerőszabályzó, SDDxxx381

Wiser Univerzális, forgatógombos, LED fényerőszabályzó SDDxxx382

Wiser mozgásérzékelő, nyomógombos fényerőszabályzóval SDDxxx386

LED fényerőszabályzó, univerzális SDDxxx502

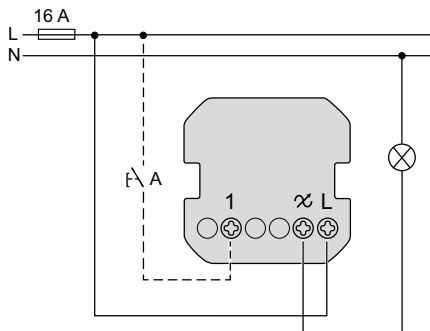

Az „A” bekötési pontba tetszőleges számú nyomó beköthető, amivel távirányítani lehet a készülékeket.

Wiser mozgásérzékelő, nyomóval SDDxxx384

Mozgásérzékelő SDDxxx504

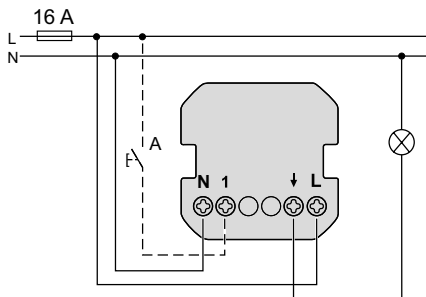

Az „A” bekötési pontba tetszőleges számú nyomó beköthető, amivel távirányítani lehet a készülékeket.

Master/slave opció: akár két másik mozgásérzékelővel együtt használható, amiből 1 master, 2 slave készülék

Wiser intelligens kapcsoló, időzítőfunkcióval SDDxxx388

Időzítő 10 A SDDxxx508

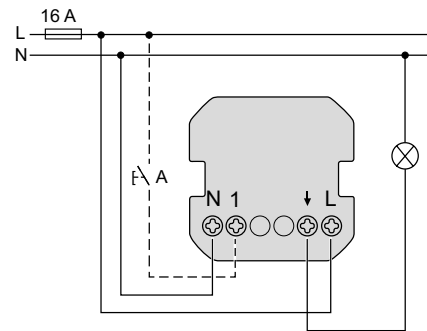

Az „A” bekötési pontba nyomó beköthető, amivel távirányítani lehet a készülékeket.

Szobatermosztát padlófűtéshez 16 A SDDxxx507

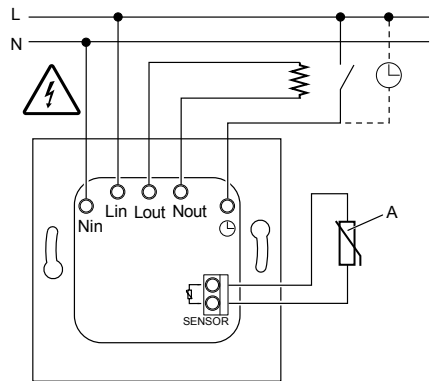

Szobatermosztát 16 A SDDxxx506

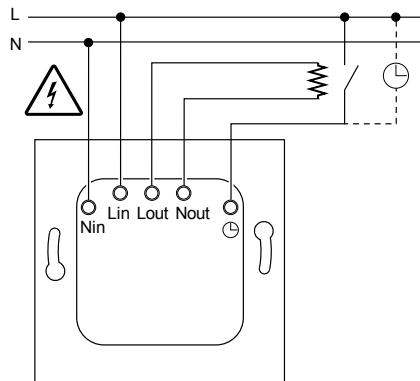

Wiser intelligens redőnyvezérlő SDDxxx385

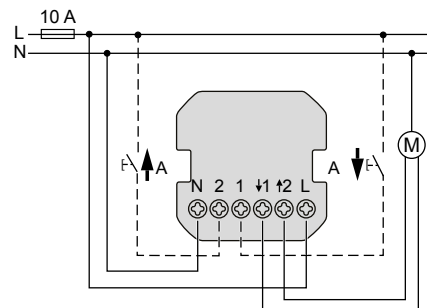

Wiser Fényerőszabályzó mikromodul CCT5010-0002

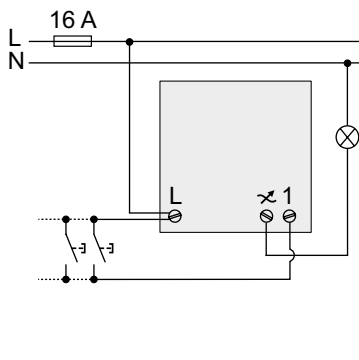

Wiser Világításkapcsoló mikromodul CCT5011-0002

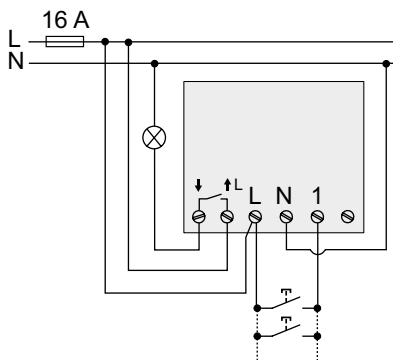

Wiser Redőnyvezérlő mikromodul CCT5015-0002

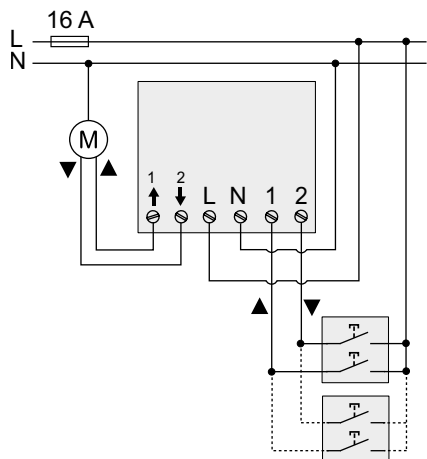

Wiser funkciók beépíthetősége felújítás esetén

Egyes kapcsolók helyére beépítve*

Intelligens kapcsolót használva

Egyes kapcsolás

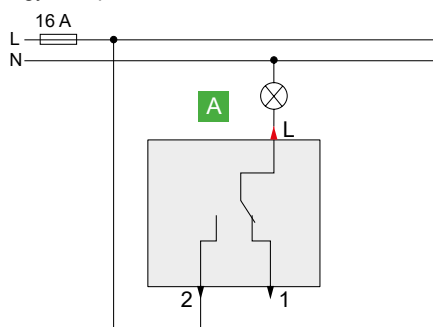

Egypólusú kapcsoló

Helyettesítés

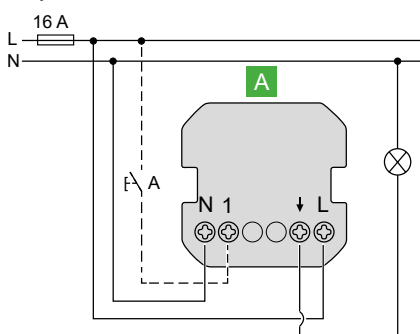

Wiser intelligens kapcsoló (SDDxxx388)

Az intelligens kapcsolóhoz NULLA vezető bekötése is szükséges!

Világításkapcsoló mikromodult használva

Egyes kapcsolás

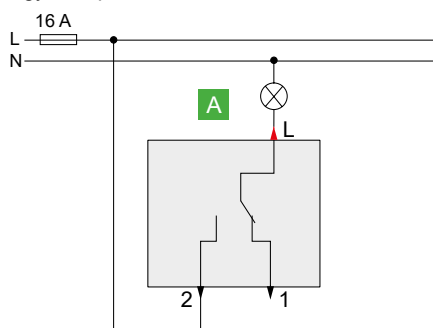

Egypólusú kapcsoló

Helyettesítés

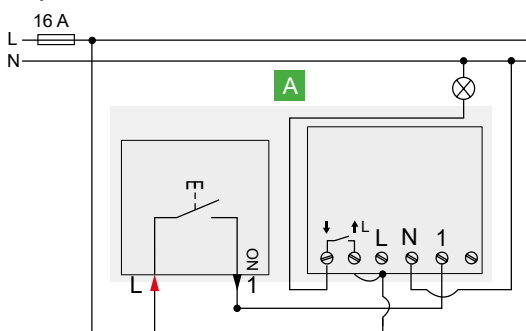

Egypólusú nyomó + Wiser világításkapcsoló mikromodul (CCT5011-0002)

A világításkapcsoló mikromodulhoz NULLA vezető bekötése is szükséges!

Mélyített doboz szükséges!

Forgató- vagy nyomógombos fényerőszabályzóval

Egyes kapcsolás

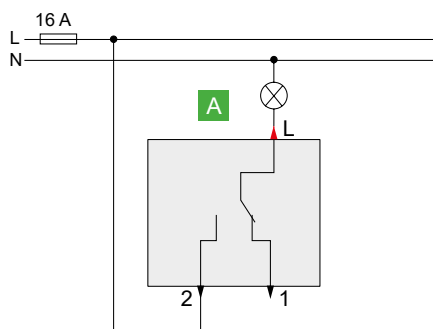

Egypólusú kapcsoló

Helyettesítés

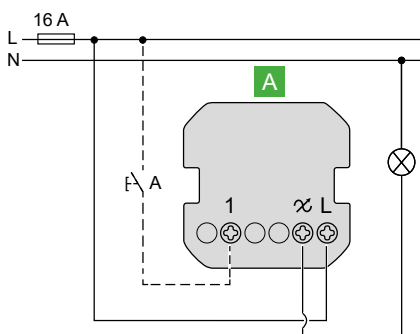

Wiser forgató- (SDDxxx382) vagy nyomógombos fényerőszabályzó (SDDxxx381)

Fényerőszabályzó mikromodult használva

Egyes kapcsolás

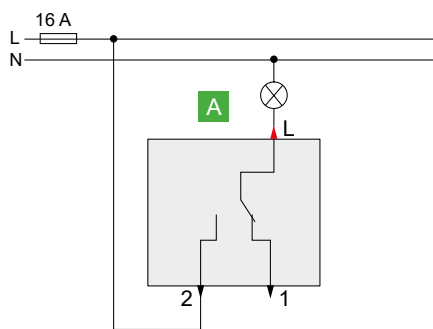

Egypólusú kapcsoló

Helyettesítés

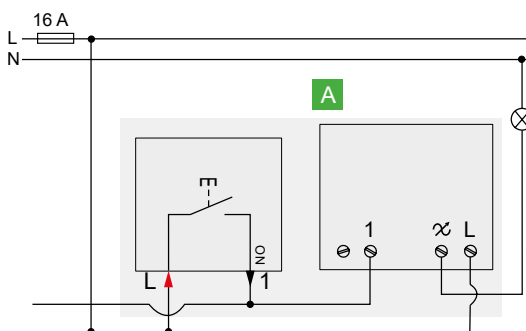

Egypólusú nyomó + Wiser fényerőszabályzó mikromodul (CCT5010-0002)

Mélyített doboz szükséges!

Wiser funkciók beépíthetősége felújítás esetén

Váltókapcsolók helyére beépítve

Intelligens kapcsolót használva

Váltókapcsolás

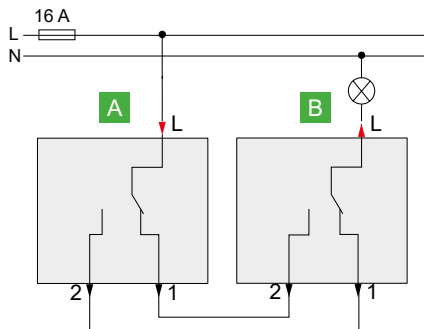

Váltókapcsoló Váltókapcsoló

Helyettesítés

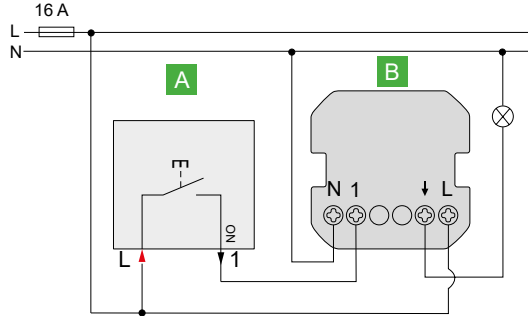

Egypólusú nyomó Wiser intelligens kapcsoló (SDDxxx388)

Az intelligens kapcsolóhoz NULLA vezető bekötése is szükséges!

Világításkapcsoló mikromodult használva

Váltókapcsolás

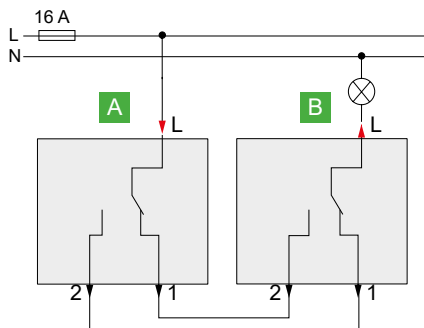

Váltókapcsoló Váltókapcsoló

Helyettesítés

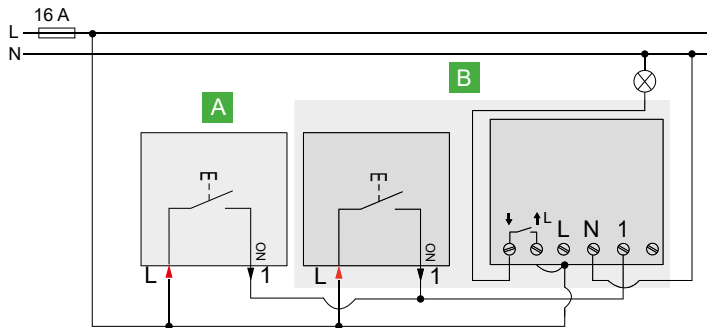

Egypólusú nyomó Egypólusú nyomó + Wiser világításkapcsoló mikromodul (CCT5011-0002)

A világításkapcsoló mikromodulhoz NULLA vezető bekötése is szükséges!

Mélyített doboz szükséges!

Forgató- vagy nyomógombos fényerőszabályzóval

Váltókapcsolás

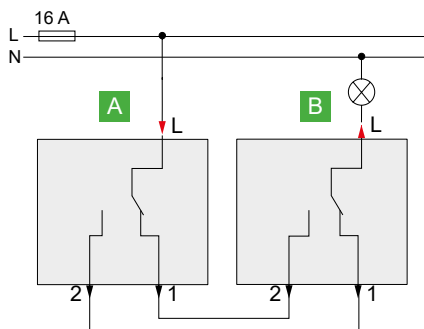

Váltókapcsoló Váltókapcsoló

Helyettesítés

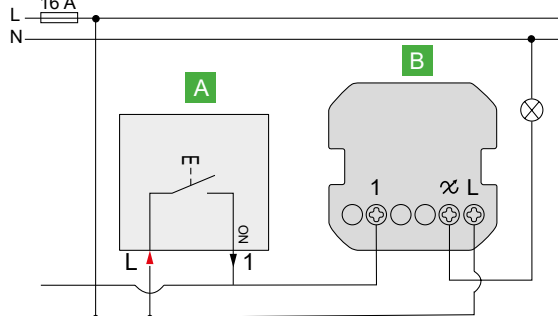

Egypólusú nyomó Wiser forgató- vagy nyomógombos fényerőszabályzó (SDDxxx381)

Fényerőszabályzó mikromodult használva

Váltókapcsolás

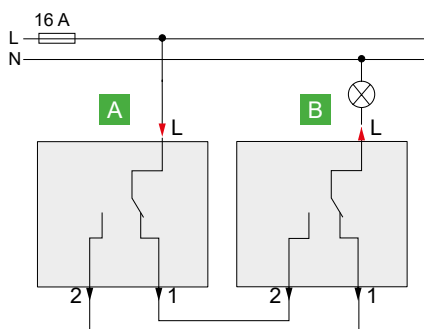

Váltókapcsoló Váltókapcsoló

Helyettesítés

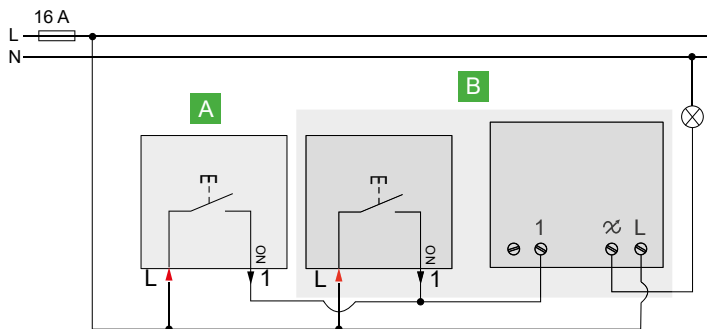

Egypólusú nyomó Egypólusú nyomó + Wiser fényerőszabályzó mikromodul (CCT5010-0002)

Mélyített doboz szükséges!

Wiser funkciók beépíthetősége felújítás esetén

Váltó- és keresztkapcsolók helyére beépítve

Intelligens kapcsolót használva

Kereszt-váltó kapcsolás

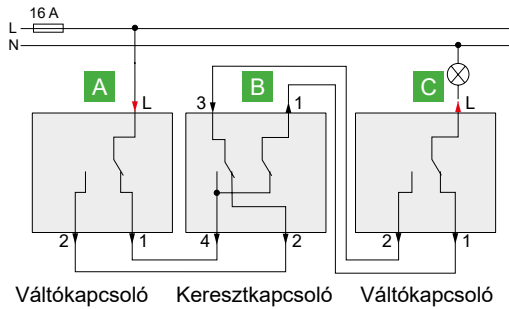

Váltókapcsoló Keresztkapcsoló Váltókapcsoló

Helyettesítés

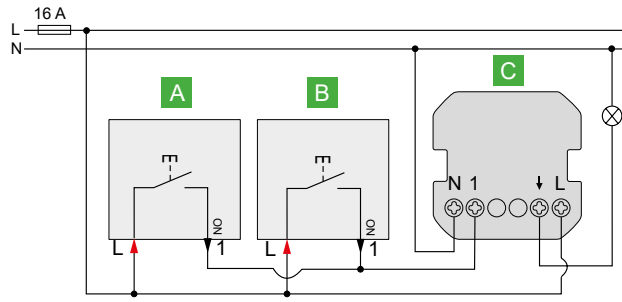

Egypólusú nyomó Egypólusú nyomó Wiser intelligens kapcsoló (SDDxxx388)

Az intelligens kapcsolóhoz NULLA vezető bekötése is szükséges!

Világításkapcsoló mikromodult használva

Kereszt-váltó kapcsolás

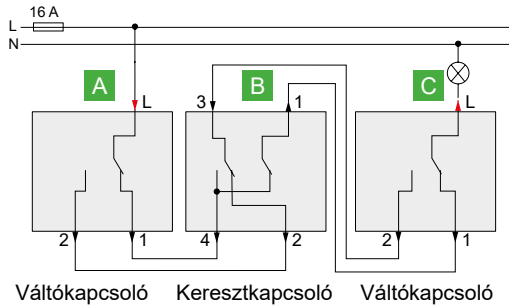

Váltókapcsoló Keresztkapcsoló Váltókapcsoló

Helyettesítés

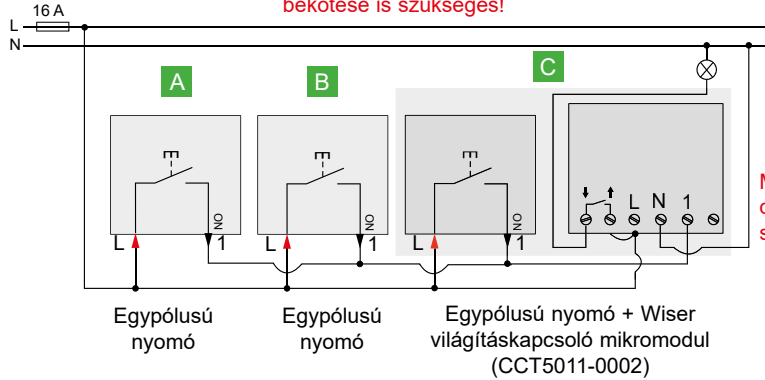

Egypólusú nyomó Egypólusú nyomó Egypólusú nyomó + Wiser világításkapcsoló mikromodul (CCT5011-0002)

Mélyített doboz szükséges!

Forgató- vagy nyomógombos fényerőszabályzóval

Kereszt-váltó kapcsolás

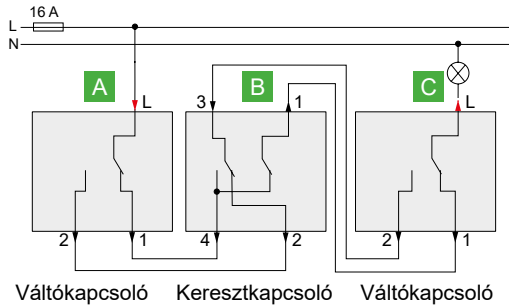

Váltókapcsoló Keresztkapcsoló Váltókapcsoló

Helyettesítés

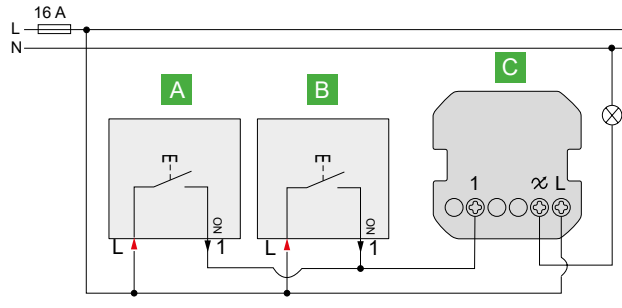

Egypólusú nyomó Egypólusú nyomó Wiser forgató- vagy nyomógombos fényerőszabályzó (SDDxxx381)

Fényerőszabályzó mikromodult használva

Kereszt-váltó kapcsolás

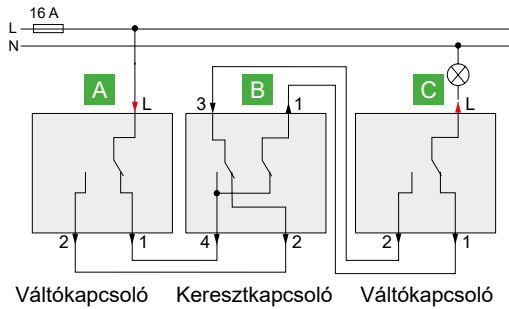

Váltókapcsoló Keresztkapcsoló Váltókapcsoló

Helyettesítés

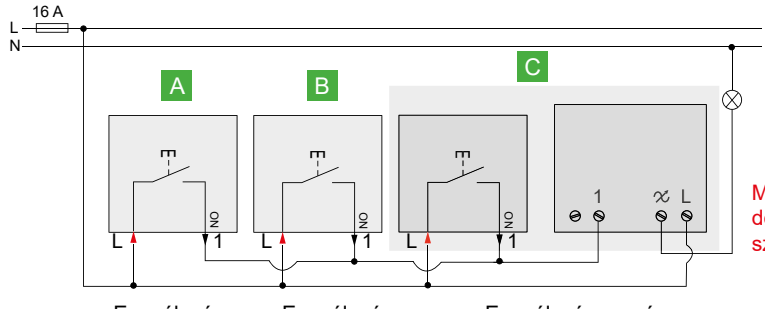

Egypólusú nyomó Egypólusú nyomó Egypólusú nyomó + Wiser fényerőszabályzó mikromodul (CCT5010-0002)

Mélyített doboz szükséges!

Műszaki információk

Csatlakozóaljzatok USB töltővel - USB töltők

USB töltős csatlakozóaljzat, 16 A

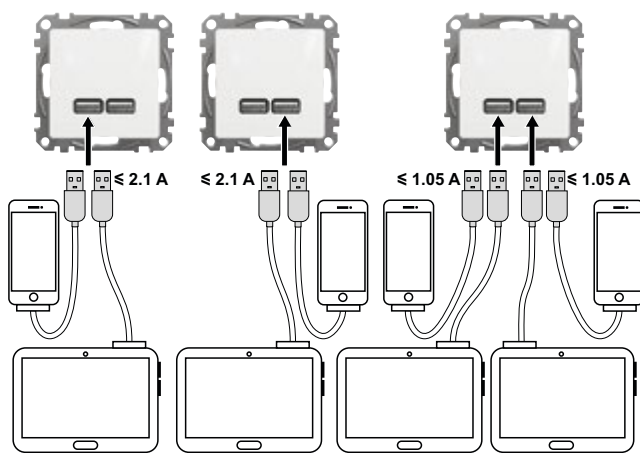
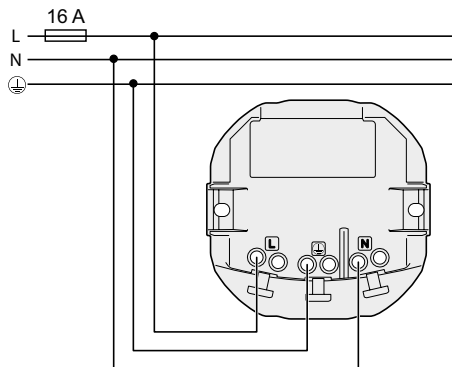

Dupla A+A típusú USB töltők - SDDxxx401

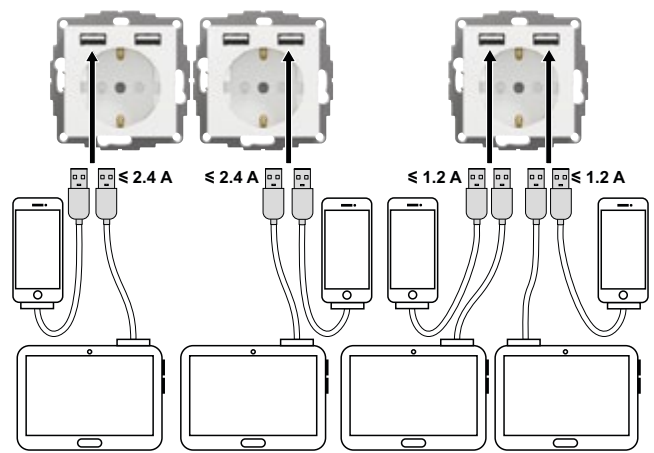

Dupla A+A típusú USB töltőkkel ellátott csatlakozóaljzatok - SDDxxx052

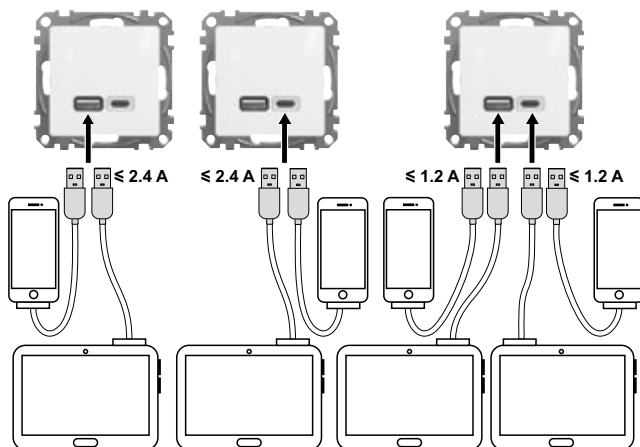

Dupla A+C típusú USB töltők - SDDxxx402

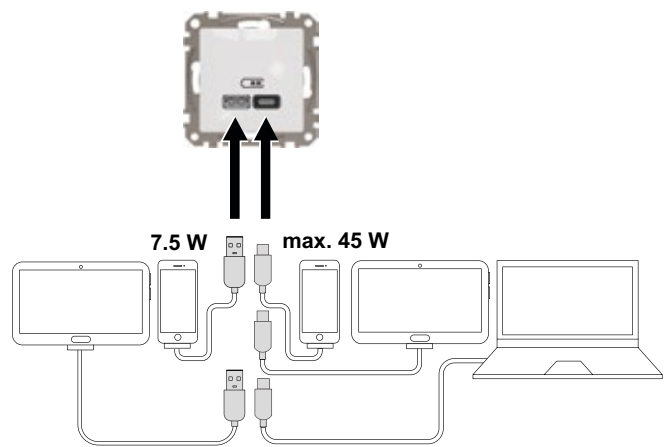

Dupla A+C típusú USB gyorsöltők - SDDxxx404

Jellemzők

- USB kimeneti feszültség: 5 V DC
- Névleges kimeneti áramerősség USB töltők esetén:
 - SDDxxx052 csatlakozóaljzatok A+A típusú dupla USB töltőkkel - 1 x 2,4 A vagy 2 x 1,2 A (A két USB kimenet egyidejű használata esetén)
 - SDDxxx072 csatlakozóaljzatok A+C típusú dupla USB töltőkkel - 1 x 2,4 A USB-A vagy 1 x 3,0 A USB-C vagy 2 x 1,5 A (A két USB kimenet egyidejű használata esetén)
 - SDDxxx401 A+A típusú dupla USB töltők - 1 x 2,1 A vagy 2 x 1,05 A (A két USB kimenet egyidejű használata esetén)
 - SDDxxx402 A+C típusú dupla USB töltők - 1 x 2,4 A vagy 2 x 1,2 A (A két USB kimenet egyidejű használata esetén)

Jellemzők

- Névleges feszültség: 220-240 V~, 50/60 Hz, 1,0 A
- USB kimeneti feszültség- (C kimenet):
 - 5,0 V \Rightarrow 3,0 A 15,0 W
 - 9,0 V \Rightarrow 3,0 A 27,0 W
 - 12,0 V \Rightarrow 3,0 A 36,0 W
 - 15,0 V \Rightarrow 3,0 A 45,0 W
 - 20,0 V \Rightarrow 2,25 A 45,0 W
- USB kimeneti feszültség: (A kimenet): 5,0 V \Rightarrow 1,5 A 7,5 W
- Töltő protokoll: PD 3.0 pps és további üzemmódokkal
- Maximális kimeneti teljesítmény: Max. 52,5 W (A+C)

Műszaki információk

RJ45 aljzatok

Alkalmazási terület

- Az adathálózati kábeleknek több típusa létezik (koaxiális, száloptikás stb.), de a leggyakrabban használt típus a sodrott érpárú kábel, amely 2 egymásba fonódó, szigetelt rézhuzalból áll.

A sodrott érpárú kábeleknek több típusa létezik:

- az U/UTP kábel (árnyékolatlan sodrott érpár) egy 4 érpárból álló árnyékolás nélküli kábel. Kis-és közép méretű berendezésekhez ajánlott, amelyek nem bocsátanak ki elektromágneses szennyezést
- az F/UTP kábel (fóliával árnyékolat sodrott érpár) egy 4 érpárból álló, külső védelemre szolgáló általános árnyékolással rendelkező kábel, amelynek mind a 4 érpárját fólia védi a korlátozott elektromágneses szennyezéssel szemben. Minimális elektromágneses sugárzás elleni védelmet igénylő berendezésekhez ajánlott
- az S/FTP kábel (harisnyával árnyékolat sodrott érpár) szintén 4 érpárból álló, árnyékolat, sodrott érpár, amelyben az egyes érpárokat külön borítás védi a nagy elektromágneses szennyezéssel szemben. Ez minimálisra csökkenti a kibocsátást. Magas szintű elektromágneses sugárzás elleni védelmet igénylő berendezésekhez ajánlott

- Az RJ45 aljzat egy ISO8877 szabványnak megfelelő 8-pines csatlakozóaljzat, amelynek segítségével az eszközök VDI hálózatokhoz csatlakoztathatók.
- A strukturált kábelezés gyártása során egyik leggyakrabban alkalmazott szabvány az elektronikus és telekommunikációs gyártók Észak-Amerikai Szövetségének szabványa (EIA/TIA 568B), amely egy szinkódot határozott meg 2 alternatívával, az RJ45 aljzat csatlakozásának leírásához.

Műszaki adatok

Kategóriák

- Az adathálózatot meghatározó legfontosabb tulajdonság a sebesség, amellyel az információ a hálózaton belül kering. Ebből a szempontból a berendezések a következő kategóriákba sorolhatók:

Kategória	Adatátviteli sebesség	Hálózat típusa
Cat 3	10 MHz-ig	Ethernet 10 Base T, Token Ring 4 Mbps
Cat 4	16 MHz-ig	Token Ring 16 Mbps
Cat 5e	100 MHz-ig	Ethernet 1000 Base T, ATM 155 Mbps
Cat 6	250 MHz-ig	Ethernet 1000 Base T, ATM 1200
Cat 6A	500 MHz-ig	Ethernet full-duplex mód 1000 Base T

- Ahhoz, hogy egy berendezés besorolható legyen egy bizonyos kategóriába, minden öt alkotó elemnek ugyanabba a kategóriába kell tartoznia, vagy ennek hiányában, az alacsonyabb kategóriájú elem kategóriájába kerül (lefelé kompatibilitás biztosított).

Mit kínál az új Sedna?

Az új Sedna kínálata megfelel az érvényben lévő rendeletek műszaki követelményeinek és a következő tulajdonságokkal tűnik ki:

- egyszerű felszerelés: minden csatlakozó rendelkezik egy szín-és egy számkóddal, amelyek segítségével a felszerelés könnyen megvalósítható, anélkül, hogy különleges eszközökre lenne szükség.
- csatlakoztatáskor való kicsavarodás veszélyének minimálisra csökkentése: elektromágneses interferencia megelőzése
- csatlakozási biztonság
- jól kezelhető méret (különösen az árnyékolat verzió esetében).

RJ45 adapterek kompatibilitási táblázata

Dupla adapterek

	2xRJ45 adapter, AMP-Tyco betétekhez
--	-------------------------------------



fehér	SDD111442C
bézs	SDD112442C
alumínium	-
antracit	-

Kompatibilis betétek listája

AMP/Tyco	216811 - 1
----------	------------

Műszaki információk

RJ45 adapterek kompatibilitási táblázata

Dupla adapterek

2xRJ45 adapter, SYSTIMAX, RDM betétekhez	
	
fehér	SDD111443C
bézs	SDD112443C
alumínium	-
antracit	-

Kompatibilis betétek listája

Commscope-Systimax	M1BH-H-003	Commscope-Systimax	MGS500-317
	M1BH-H-112		MGS500-318
	M1BH-H-123		MGS500-361
	M1BH-H-226		MGS500-BLK-003
	M1BH-H-246		MGS500-BLK-246
	M1BH-H-262		MGS500-BLK-262
	M1BH-H-270		MGS500-BLK-318
	M1BH-H-317		MGS600-003
	M1BH-H-318		MGS600-112
	MGS400-003		MGS600-123
	MGS400-003-BULK		MGS600-148
	MGS400-112		MGS600-226
	MGS400-123		MGS600-246
	MGS400-215		MGS600-262
	MGS400-226		MGS600-270
	MGS400-246		MGS600-317
	MGS400-246-BULK		MGS600-318
	MGS400-262		MGS600-361
	MGS400-262-BULK		MGS600-BULK-003
	MGS400-270		MGS600-BULK-246
	MGS400-317		MGS600-BULK-262
	MGS400-317-K		MGS600-BULK-318
	MGS400-318		MPS100E-003
	MGS400-318-BULK		MPS100E-112
	MGS400-361		MPS100E-123
	MGS400BH-BULK-112		MPS100E-215
	MGS500-003		MPS100E-226
	MGS500-112		MPS100E-246
	MGS500-123		MPS100E-262
	MGS500-215		MPS100E-270
	MGS500-226		MPS100E-317
	MGS500-246		MPS100E-318
	MGS500-262		MPS100E-361
MGS500-270	Reichle & De-Massari	R305111	

Dupla adapterek

2xRJ45 adapter, KRONE, ICS, AMP-Tyco betétekhez	
	
fehér	SDD111441C
bézs	SDD112441C
alumínium	SDD113441C
antracit	SDD114441C

Kompatibilis betétek listája

Merten	465516	Leoni Kerpen	9ZE20001
	465518		9ZK00026
Abitana	ABI-CP1001S00	Nexans	9ZQ00005
	ABI-CP2002S00		9ZQ00006
AMP/Tyco	216000 - 2	N420.416	
	216005 - 4	N420.426	
BTR	130B21-E 6070 001	N420.550	
	130B22-E	N420.551	
	130B23-E	N420.555	
Dätwyler	400102	N420.556	
	400103	N420.660	
	418053	N420.661	
	418054	N420.666	
	418056	N420.667	
	418060	N420.667G	
	418070	N420.66A	
	418071	N420.67A	
	418072	N420.730	
	418073	N420.731	
	440001	N420.735	
	440004	N420.736	

Kompatibilis betétek listája

EFB Elektronik	E-20070	Rutenbeck	13700300
	E-20072		13900300
	ELN336002		13900302
Elmat und Süveg (STL)	133-011-7111		13900304
			13900305
ERNI	133414	Setec	501244
	133420		501292
	133421		501362
	133442		501379
	133513		
ICS	2200	Telegärtner	J00029A0061
	2201		J00029A0064
	2210		J00029A0077
	5845		J00029A0086
	5846		J00029K0036
Krone	6830 1 800-xx + 810-xx		J00029K0050
	MT-RJ 7023 1 303-xx		J00029K0051
	STP 6830 1 312-xx		J00029K0054
	UTP 6830 1 302-xx		J00029K0078
		ZA-Tec	9009044

Dupla adapterek

	2xRJ45 adapter, AMP, AMP-Tyco, MOLEX betétekhez
	
fehér	SDD111444C
bézs	SDD112444C
aluminium	SDD113444C
antracit	SDD114444C

Kompatibilis betétek listája

Merten	465595	AMP	569014
	06363 B3		569015
Ackermann	06363 B4		111 6515
	6363 B3		MT-RJ 1278414
	6363 B4		MT-RJ 1278415
AMP	186605		MT-RJ LWL Duplex
	188650		MT-RJ LWL Duplex
	338038	AMP/Tyco	1116604-x +
	406372		1339189-x cat5e
	506372		1339015-1 cat5e
	554908		1375055-x +
	554909		1375187-x cat6
	555224		1375188-1 cat6
	555225		1375189-1 cat5e
	555234		1375190-x +
	555235		1375191-x cat5e
	557373		1375192-x +
	557374	1375193-x cat3 RJ11	
	557375		188650 - 3-6
	557376		338038 - 1-4
	557377		406372 - x cat 5 +
	557378		1116515-1 cat5e
	557460	ASYCO	Cat5e/6 SFTP
	557461	Brand-Rex	GPC Jack F01 3LF
	557462	Kannegieter	BICC Brand Rex Snap-In - Jacks RJ45
557476			
557594	Leoni-Kerpen	E-Line 600 GG45 cat 6 Keystone Clip Nr. 9ZE20009	
557680			
557681			
557818	LEVITON	41108	
557819	Molex	KSJ-00033-xx	
557901		KSJ-00032-xx	
557902	MTR	J127841-1 + J127842-1	
557952	Nexans	LENmark- MJ Keystone Clip N429.620	
557955			
569012	PANDUIT		
569013			

Műszaki információk

TV/R/SAT aljzatok

Műszaki adatok

Típus		TV Átmenő 7 dB	Végzáró 4 dB	TV-R Átmenő 7 dB	Végzáró 4 dB	
		SDDxxx474	SDDxxx471	SDDxxx474R	SDDxxx471R	
Portok	PORT	SAT	SAT	FM/TV	FM/TV	
	TV	-	-	IEC m	IEC m	
	R	-	-	IEC f	IEC f	
	SAT	IEC m	IEC m	-	-	
Frekvencia	IN - OUT	MHz	5 – 2200	-	47 – 862	-
	IN - TV		-	-	47 – 75 / 170 – 862	5 – 75 / 170 – 862
	IN - R		-	-	88 – 110	88 – 110
	IN - SAT		5 – 2200	5 – 2200	-	-
Beiktatási veszteség	IN - OUT	dB	< 3	-	< 3	-
	IN - TV		-	-	7 ± 1.5	4 ± 1.5
	IN - R		-	-	7 ± 1.5	4 ± 1.5
	IN - SAT		7 ± 1.5	4 ± 1.5	-	-
Szigetelés	FM <> TV	dB	-	-	> 10	> 10
	SAT <> TV		-	-	-	-
Reflexiós veszteség	IN	dB	> 12 (8 min)	> 12	> 12 (8 min)	> 12 (8 min)
	OUT		> 10	-	> 12 (8 min)	-
	TV		> 10	> 12	> 10	> 8
	R		> 10	> 12	> 10	> 8
DC/22 kHz átmenet	SAT	V/mA	50 V / 500 mA	50 V / 500 mA	-	-
Impedancia		Ω	75	75	75	75
Üzemi hőmérséklet		°C	- 25... + 55	- 25... + 55	- 25... + 55	- 25... + 55

Típus		TV-SAT Átmenő 7 dB	Végzáró 4 dB	TV-R-SAT Átmenő 7 dB	Végzáró 4 dB	
		SDDxxx474S	SDDxxx471S	SDDxxx484	SDDxxx481	
Portok	PORT	R-TV/SAT	R-TV/SAT	TV/FM/SAT	TV/FM/SAT	
	TV	IEC m	IEC m	IEC m	IEC m	
	R	IEC m	IEC m	IEC f	IEC f	
	SAT	IEC f	IEC f	F f	F f	
Frekvencia	IN - OUT	MHz	47 – 2150	-	-	
	IN - TV		47 – 862	5 – 862	47 – 75 / 170 – 862	47 – 75 / 170 – 862
	IN - R		47 – 862	5 – 862	88 – 110	88 – 110
	IN - SAT		950 – 2200	950 – 2200	950 – 2200	950 – 2200
Beiktatási veszteség	IN - OUT	dB	< 3.5 (4.5 max)	-	< 3.5 (4.5 max)	-
	IN - TV		7 ± 1.5	5.5 ± 2	7 ± 2	6 ± 2
	IN - R		7 ± 1.5	5.5 ± 2	11 ± 1.5	6 ± 2
	IN - SAT		7 ± 1.5	5.5 ± 2	7 ± 1.5	5 ± 2
Szigetelés	FM <> TV	dB	-	-	> 12	> 12
	SAT <> TV		> 10 typ (6 min)	> 10 typ (6 min)	> 10 typ (6 min)	> 10 typ (6 min)
Reflexiós veszteség	IN	dB	> 12 (8 min)	> 12 (8 min)	> 12 (8 min)	> 12 (8 min)
	OUT		> 12 (8 min)	-	> 12 (8 min)	-
	TV		> 8	> 8	> 8	> 8
	R		> 8	> 8	> 10	> 10
DC/22 kHz átmenet	SAT	V/mA	50 V / 500 mA	50 V / 500 mA	50 V / 500 mA	50 V / 500 mA
Impedancia		Ω	75	75	75	75
Üzemi hőmérséklet		°C	- 25... + 55	- 25... + 55	- 25... + 55	- 25... + 55

Műszaki információk

TV/R/SAT aljzatok (folytatás)

Műszaki adatok

Típus		TV-SAT-SAT végzáró 2 dB	
		SDDxxx481S	
Portok	PORT	TV/SAT/SAT	
	TV	IEC m	
	R	F f (SAT1)	
	SAT	F f (SAT2)	
Frekvencia	IN - OUT	MHz	-
	IN - TV		47 – 862
	IN - R		950 – 2200 (SAT1)
	IN - SAT		0 – 2200 (SAT2)
Beiktatási veszteség	IN - OUT	dB	-
	IN - TV		< 2
	IN - R		< 2 (3,5 max)
	IN - SAT		< 1,5
Szigetelés (dB)	FM <> TV	dB	-
	SAT <> TV		> 10 ttp (6 min)
Reflexiós veszteség	IN	dB	> 12 (8 min)
	OUT		-
	TV		> 8
	R		> 8
	SAT		-
DC / 22 kHz átmenet	SAT	V/mA	50V/500mA
Impedancia		Ω	75
Üzemi hőmérséklet		°C	- 25 ... + 55

Típus		TV-RJ45 Végzáró 4 dB	
		SDDxxx469T	
Portok	PORT	SAT	
	TV	-	
	R	-	
	SAT	IEC m	
Frekvencia	IN - OUT	MHz	-
	IN - TV		-
	IN - R		-
	IN - SAT		5 – 2200
Beiktatási veszteség	IN - OUT	dB	-
	IN - TV		-
	IN - R		-
	IN - SAT		4 ± 1,5
Szigetelés (dB)	FM <> TV	dB	-
	SAT <> TV		-
Reflexiós veszteség	IN	dB	> 12
	OUT		-
	TV		> 12
	R		> 12
	SAT		> 12
DC / 22 kHz átmenet	SAT	V/mA	50 V / 500 mA
Impedancia		Ω	75
Üzemi hőmérséklet		°C	- 25... + 55

Műszaki információk

TV/R/SAT aljzatok (folytatás)

Telepítés

TV és TV/R alkalmazások – Egyedi / csillagpontos hálózat kiépítése 4 dB-es végzáró aljzatokkal

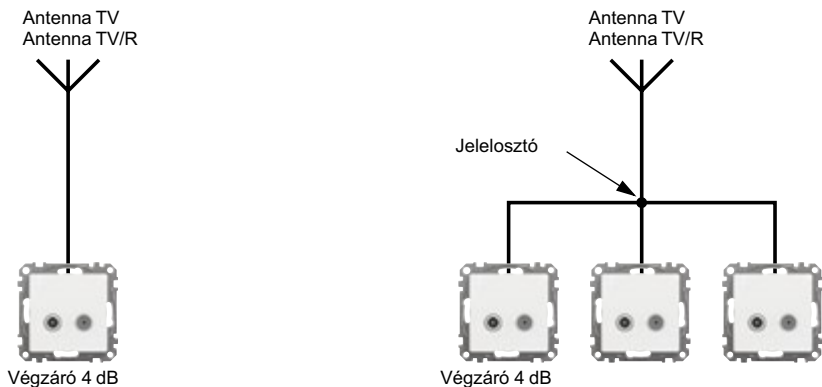

TV és TV/R alkalmazások – Felfűzött hálózat kiépítése 7 dB-es átmenő és 4 dB-es végzáró aljzatokkal

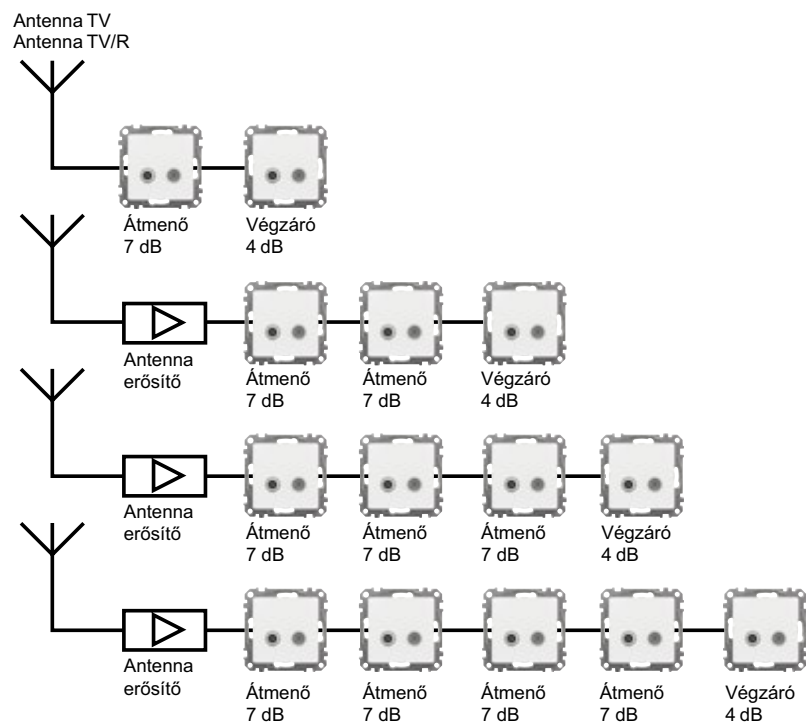

TV/SAT alkalmazások – Egyedi / Felfűzött hálózat kiépítése 7 dB-es átmenő, és 4 dB-es végzáró aljzatokkal

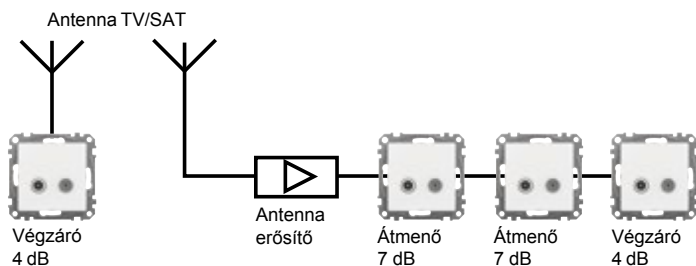

Műszaki információk

Méretetek

Termékek méretei

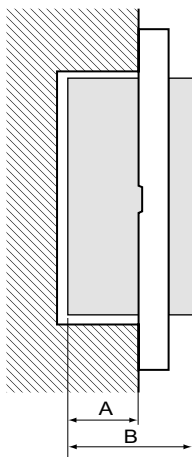

A: Beépítési mélység
B: Teljes mélység

Rendelési szám	A (mm)	B (mm)	Rendelési szám	A (mm)	B (mm)	Rendelési szám	A (mm)	B (mm)	Rendelési szám	A (mm)	B (mm)
SDDxxx011	29	38	SDDxxx106	24	37	SDDxxx275	24	50	SDDxxx474	23	35
SDDxxx012	29	38	SDDxxx107	24	37	SDDxxx382	31	55	SDDxxx478	23	35
SDDxxx013	29	50	SDDxxx108	24	37	SDDxxx384	31	48	SDDxxx481	23	42
SDDxxx014	29	50	SDDxxx111	24	37	SDDxxx385	31	46	SDDxxx484	23	42
SDDxxx021	29	41	SDDxxx114	24	37	SDDxxx388	31	46	SDDxxx488	23	42
SDDxxx022	29	41	SDDxxx116	24	37	SDDxxx401	31	43	SDDxxx491	22	35
SDDxxx023	29	50	SDDxxx118	24	37	SDDxxx402	31	43	SDDxxx492	24	37
SDDxxx024	29	50	SDDxxx121	24	42	SDDxxx411	31	52	SDDxxx501	31	55
SDDxxx025	32	41	SDDxxx122	24	45	SDDxxx451	22	35	SDDxxx502	31	55
SDDxxx026	32	41	SDDxxx131	24	37	SDDxxx452	24	37	SDDxxx504	31	48
SDDxxx035	29	37	SDDxxx132	24	37	SDDxxx458	24	37	SDDxxx506	32	47
SDDxxx036	29	37	SDDxxx133	24	37	SDDxxx461	22	35	SDDxxx507	32	47
SDDxxx052	32	44	SDDxxx141	24	37	SDDxxx462	24	37	SDDxxx508	31	46
SDDxxx061	22	35	SDDxxx143	24	37	SDDxxx466	22	35	SDDxxx903	31	58
SDDxxx101	24	37	SDDxxx162	24	37	SDDxxx467	24	37	SDDxxx904	31	43
SDDxxx102	24	37	SDDxxx166	24	37	SDDxxx468	24	37	SDDxxx906	32	43
SDDxxx104	24	37	SDDxxx211	24	37	SDDxxx469	24	37			
SDDxxx105	24	37	SDDxxx221	24	49	SDDxxx471	23	35			

SEDNA Design takarókeretek méretei (mm)

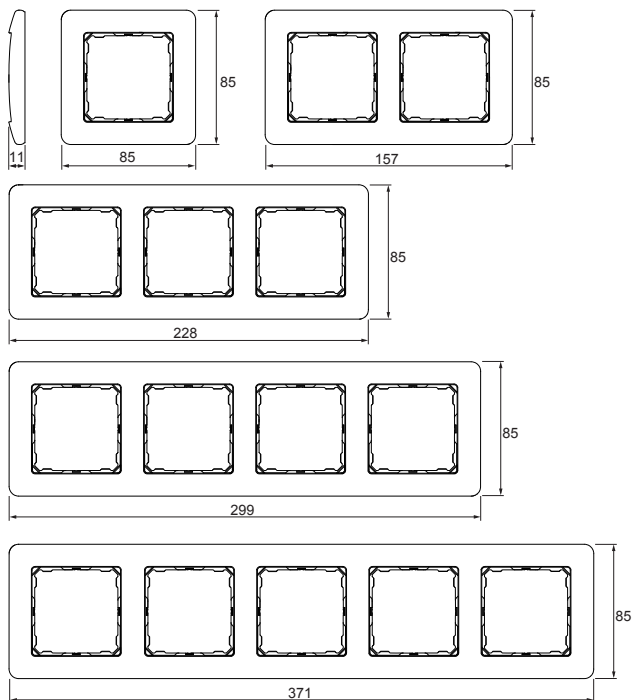

SEDNA Elements takarókeretek méretei (mm)

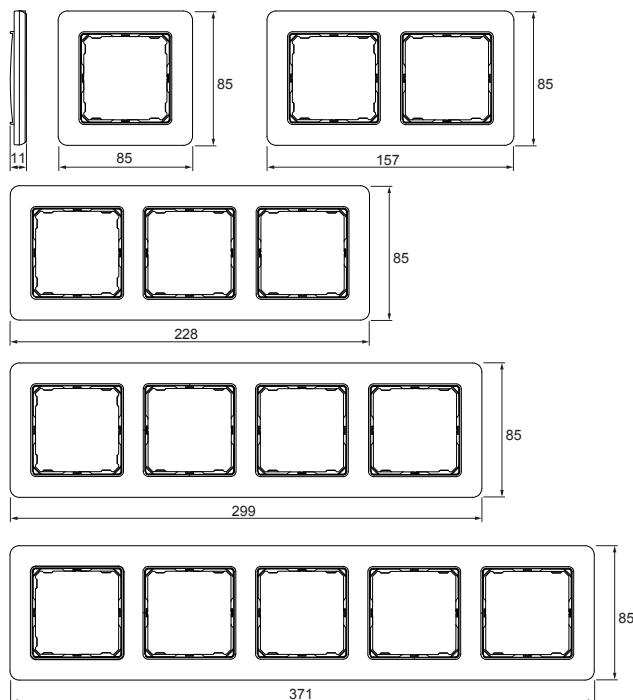

Falon kívüli szerelvénydobozok méretei (mm)

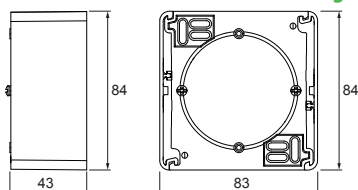

Egyes, sorolható
SDDxxx901

Rendelési számok

Áttekintés

Rendelési szám	Oldal	Rendelési szám	Oldal	Rendelési szám	Oldal	Rendelési szám	Oldal	Rendelési szám	Oldal
CCT5010-0002	58	SDD111133L	41	SDD111492	74	SDD112162	39	SDD112503	45, 51
CCT5011-0002	57	SDD111143L	41	SDD111501	45	SDD112162N	40	SDD112504	46
CCT5015-0002	59	SDD111162	39	SDD111502	45	SDD112166	39	SDD112506	47
CCT501400-0001	49	SDD111162N	40	SDD111503	45, 51	SDD112166L	40	SDD112507	47
CCT501901	49	SDD111166	39	SDD111504	46	SDD112381	52	SDD112508	42
CCT591011	60	SDD111166L	40	SDD111506	47	SDD112382	51	SDD112901	82
CCT592011	61	SDD111381	52	SDD111507	47	SDD112384	53	SDD112903	78
CCT593011	63	SDD111382	51	SDD111508	42	SDD112385	55	SDD112904	78
CCT595011	62	SDD111384	53	SDD111901	82	SDD112386	54	SDD112905	78
CCT599001	64	SDD111385	55	SDD111903	78	SDD112388	50	SDD113052	73
CCT711119	65	SDD111386	54	SDD111904	78	SDD112401	73	SDD113101	39
CCTFR6100Z3	69	SDD111388	50	SDD111905	78	SDD112402	73	SDD113101L	40
CCTFR6200	70	SDD111389	56	SDD111906	78	SDD112404	73	SDD113101N	40
CCTFR6201	70	SDD111401	73	SDD112052	73	SDD112411	78	SDD113102	39
SDD111052	73	SDD111402	73	SDD112101	39	SDD112421	75	SDD113103	39
SDD111061	73	SDD111404	73	SDD112101L	40	SDD112441C	75	SDD113104	42
SDD111101	39	SDD111411	78	SDD112101N	40	SDD112442C	75	SDD113105	39
SDD111101L	40	SDD111421	75	SDD112102	39	SDD112443C	75	SDD113105L	40
SDD111101N	40	SDD111441C	75	SDD112102N	40	SDD112444C	75	SDD113106	39
SDD111102	39	SDD111442C	75	SDD112103	39	SDD112451	74	SDD113106L	40
SDD111102N	40	SDD111443C	75	SDD112104	42	SDD112452	74	SDD113107	39
SDD111103	39	SDD111444C	75	SDD112105	39	SDD112461	74	SDD113107L	40
SDD111104	42	SDD111451	74	SDD112105L	40	SDD112461S	74	SDD113108	39
SDD111105	39	SDD111452	74	SDD112106	39	SDD112462	74	SDD113111	41
SDD111105L	40	SDD111461	74	SDD112106L	40	SDD112462S	74	SDD113111L	41
SDD111106	39	SDD111461S	74	SDD112106N	40	SDD112466	74	SDD113114	42
SDD111106L	40	SDD111462	74	SDD112107	39	SDD112466S	74	SDD113116	41
SDD111106N	40	SDD111462S	74	SDD112107L	40	SDD112467	74	SDD113118	41
SDD111107	39	SDD111466	74	SDD112108	39	SDD112467S	74	SDD113121	43
SDD111107L	40	SDD111466S	74	SDD112111	41	SDD112468	74	SDD113121E	43
SDD111108	39	SDD111467	74	SDD112111L	41	SDD112469T	76	SDD113122	43
SDD111111	41	SDD111467S	74	SDD112114	42	SDD112471	76	SDD113131	41
SDD111111L	41	SDD111468	74	SDD112116	41	SDD112471R	76	SDD113131L	41
SDD111114	42	SDD111469T	76	SDD112116L	41	SDD112471S	76	SDD113132	41
SDD111116	41	SDD111471	76	SDD112118	41	SDD112474	76	SDD113132L	41
SDD111116L	41	SDD111471R	76	SDD112121	43	SDD112474R	76	SDD113143L	41
SDD111118	41	SDD111471S	76	SDD112121E	43	SDD112474S	76	SDD113166	39
SDD111121	43	SDD111474	76	SDD112122	43	SDD112481	76	SDD113166L	40
SDD111121E	43	SDD111474R	76	SDD112131	41	SDD112481S	76	SDD113381	52
SDD111122	43	SDD111474S	76	SDD112131L	41	SDD112484	76	SDD113382	51
SDD111131	41	SDD111481	76	SDD112132	41	SDD112491	74	SDD113384	53
SDD111131L	41	SDD111481S	76	SDD112132L	41	SDD112492	74	SDD113385	55
SDD111132	41	SDD111484	76	SDD112133L	41	SDD112501	45	SDD113386	54
SDD111132L	41	SDD111491	74	SDD112143L	41	SDD112502	45	SDD113388	50

Rendelési számok

Áttekintés (folytatás)

Rendelési szám	Oldal	Rendelési szám	Oldal	Rendelési szám	Oldal	Rendelési szám	Oldal	Rendelési szám	Oldal
SDD113401	73	SDD114101N	40	SDD114462S	74	SDD170131L	41	SDD180474R	76
SDD113402	73	SDD114102	39	SDD114466	74	SDD170132	41	SDD180474S	76
SDD113404	73	SDD114103	39	SDD114466S	74	SDD170132L	41	SDD180481	76
SDD113411	78	SDD114104	42	SDD114467	74	SDD180052	73	SDD180481S	76
SDD113421	75	SDD114105	39	SDD114467S	74	SDD180101	39	SDD180484	76
SDD113441C	75	SDD114105L	40	SDD114468	74	SDD180101L	40	SDD180491	74
SDD113444C	75	SDD114106	39	SDD114469T	76	SDD180102	39	SDD180492	74
SDD113451	74	SDD114106L	40	SDD114471	76	SDD180104	42	SDD180501	45
SDD113452	74	SDD114107	39	SDD114471R	76	SDD180105	39	SDD180502	45
SDD113461	74	SDD114107L	40	SDD114471S	76	SDD180105L	40	SDD180503	45
SDD113461S	74	SDD114108	39	SDD114474	76	SDD180106	39	SDD180504	46
SDD113462	74	SDD114111	41	SDD114474R	76	SDD180106L	40	SDD180508	42
SDD113462S	74	SDD114111L	41	SDD114474S	76	SDD180107	39	SDD180903	78
SDD113466	74	SDD114114	42	SDD114481	76	SDD180108	39	SDD180904	78
SDD113466S	74	SDD114116	41	SDD114481S	76	SDD180111	41	SDD181052	73
SDD113467	74	SDD114118	41	SDD114484	76	SDD180111L	41	SDD181101	39
SDD113467S	74	SDD114121	43	SDD114491	74	SDD180114	42	SDD181101L	40
SDD113468	74	SDD114121E	43	SDD114501	45	SDD180118	41	SDD181102	39
SDD113469T	76	SDD114122	43	SDD114502	45	SDD180121	43	SDD181104	42
SDD113471	76	SDD114131	41	SDD114503	45, 51	SDD180121E	43	SDD181105	39
SDD113471R	76	SDD114131L	41	SDD114504	46	SDD180131	41	SDD181105L	40
SDD113471S	76	SDD114132	41	SDD114506	47	SDD180131L	41	SDD181106	39
SDD113474	76	SDD114132L	41	SDD114507	47	SDD180132	41	SDD181106L	40
SDD113474R	76	SDD114143L	41	SDD114508	42	SDD180132L	41	SDD181107	39
SDD113474S	76	SDD114166	39	SDD114901	82	SDD180401	73	SDD181108	39
SDD113481	76	SDD114166L	40	SDD114903	78	SDD180402	73	SDD181111	41
SDD113481S	76	SDD114381	52	SDD114904	78	SDD180404	73	SDD181111L	41
SDD113484	76	SDD114382	51	SDD114905	78	SDD180411	78	SDD181114	42
SDD113491	74	SDD114384	53	SDD170052	73	SDD180451	74	SDD181118	41
SDD113492	74	SDD114385	55	SDD170101	39	SDD180452	74	SDD181121	43
SDD113501	45	SDD114386	54	SDD170101L	40	SDD180461	74	SDD181121E	43
SDD113502	45	SDD114388	50	SDD170102	39	SDD180461S	74	SDD181131	41
SDD113503	45, 51	SDD114401	73	SDD170104	42	SDD180462	74	SDD181131L	41
SDD113504	46	SDD114402	73	SDD170105	39	SDD180462S	74	SDD181132	41
SDD113506	47	SDD114404	73	SDD170105L	40	SDD180466	74	SDD181132L	41
SDD113507	47	SDD114411	78	SDD170106	39	SDD180466S	74	SDD181401	73
SDD113508	42	SDD114421	75	SDD170106L	40	SDD180467	74	SDD181402	73
SDD113901	82	SDD114441C	75	SDD170107	39	SDD180467S	74	SDD181404	73
SDD113903	78	SDD114444C	75	SDD170108	39	SDD180468	74	SDD181411	78
SDD113904	78	SDD114451	74	SDD170111	41	SDD180469T	76	SDD181451	74
SDD113905	78	SDD114452	74	SDD170111L	41	SDD180471	76	SDD181452	74
SDD114052	73	SDD114461	74	SDD170114	42	SDD180471R	76	SDD181461	74
SDD114101	39	SDD114461S	74	SDD170118	41	SDD180471S	76	SDD181461S	74
SDD114101L	40	SDD114462	74	SDD170131	41	SDD180474	76	SDD181462	74

Rendelési számok

Áttekintés (folytatás)

Rendelési szám	Oldal	Rendelési szám	Oldal	Rendelési szám	Oldal
SDD181462S	74	SDD214102	39	SDD361803	81
SDD181466	74	SDD214105	39	SDD361804	81
SDD181466S	74	SDD214106	39	SDD361805	81
SDD181467	74	SDD214132	41	SDD362801	81
SDD181467S	74	SDD270101	39	SDD362802	81
SDD181468	74	SDD270105	39	SDD362803	81
SDD181469T	76	SDD270106	39	SDD362804	81
SDD181471	76	SDD280101	39	SDD362805	81
SDD181471R	76	SDD280105	39	SDD370801	81
SDD181471S	76	SDD280106	39	SDD370802	81
SDD181474	76	SDD281101	39	SDD370803	81
SDD181474R	76	SDD281105	39	SDD370804	81
SDD181474S	76	SDD281106	39	SDD370805	81
SDD181481	76	SDD311801	80	SDD371801	81
SDD181481S	76	SDD311802	80	SDD371802	81
SDD181484	76	SDD311803	80	SDD371803	81
SDD181491	74	SDD311804	80	SDD371804	81
SDD181492	74	SDD311805	80	SDD371805	81
SDD181501	45	SDD311809	80	SDD380801	81
SDD181502	45	SDD312801	80	SDD380802	81
SDD181503	45	SDD312802	80	SDD380803	81
SDD181504	46	SDD312803	80	SDD380804	81
SDD181508	42	SDD312804	80	SDD380805	81
SDD181903	78	SDD312805	80	SDD381801	81
SDD181904	78	SDD312809	80	SDD381802	81
SDD211101	39	SDD313801	80	SDD381803	81
SDD211102	39	SDD313802	80	SDD381804	81
SDD211105	39	SDD313803	80	SDD381805	81
SDD211106	39	SDD313804	80	SDD390801	81
SDD211107	39	SDD313805	80	SDD390802	81
SDD211131	41	SDD313809	80	SDD390803	81
SDD211132	41	SDD314801	80	SDD390804	81
SDD212101	39	SDD314802	80	SDD390805	81
SDD212102	39	SDD314803	80	SDD391801	81
SDD212105	39	SDD314804	80	SDD391802	81
SDD212106	39	SDD314805	80	SDD391803	81
SDD212131	41	SDD314809	80	SDD391804	81
SDD212132	41	SDD360801	81	SDD391805	81
SDD213101	39	SDD360802	81	SDN04L0121	78
SDD213102	39	SDD360803	81	SDN14L0121	78
SDD213105	39	SDD360804	81	SDN15L0121	78
SDD213106	39	SDD360805	81	SDN17L0121	78
SDD213132	41	SDD361801	81	SDN19L0121	78
SDD214101	39	SDD361802	81		



eDesign: lakossági és kirodai ajánlatok összeállítása lehető leggyorsabban

Az új, ingyenes Schneider Electric **eDesign** webes alkalmazás hatékony választás a lakossági projektek tervezéséhez, a szerelvények és a villamos elosztó megtervezéséhez, valamint az árajánlatkészítéshez.

A kivitelező villanszerelő, a lakberendező, a villamos tervező vagy akár a végfelhasználó is könnyen és gyorsan haladhat a megfelelő szerelvények, a védelmi készülékek és az elosztószekrény kiválasztásával, árazásával.

- Időt takaríthat meg.
- Teljes dokumentációt készíthet.
- Élethű elosztószekrény-nézeti képet jeleníthet meg.
- Kezelheti a projekteket a felhőben tárolt ajánlatváltozatokkal.

Innovatív, könnyen használható, és mindenekelőtt kényelmes.

Ne keressen mást, mint az eDesign alkalmazást!

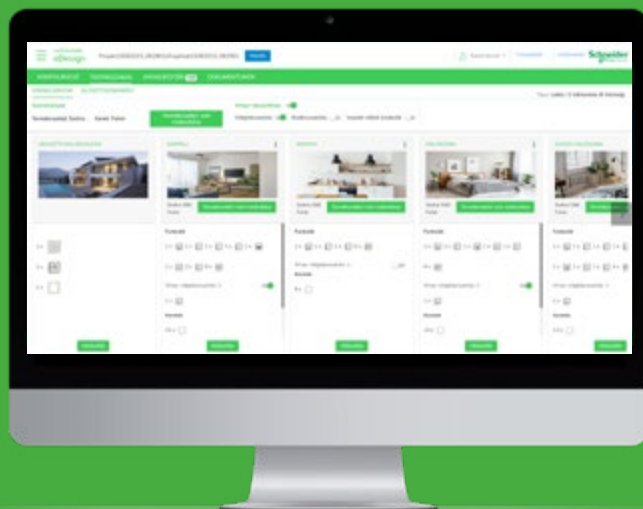

se.com/hu/edesign

Life Is n

Schneider
 Electric

Termékeinket folyamatosan fejlesztjük, a kiadványban közölt információk érvényességéről kérjük, érdeklődjön munkatársainknál.

Schneider Electric Hungária Villamossági Zrt.
1133 Budapest, Váci út 96-98.
Nordic Light Irodaház / A2 épület
www.se.com/hu

Schneider Vevőszolgálat
telefon: +36-1-999-7270
e-mail: hu-vevoszolgalat@se.com