www.se.com/docs

EcoStruxure Panel Server

DOCA0172EN
 DOCA0172FR
 DOCA0172ES
 DOCA0172DE
 DOCA0172IT
 DOCA0172PT



PAS800/PAS800-V2: 110–277 V~ / 230V

PAS800L/PAS800L-V2: 24 VDC

PAS800P/PAS800P-V2: Power over Ethernet (PoE)

 → www.se.com/support

<p>Retain instruction sheet for future use. Visit our website at www.se.com/docs to download the documents listed above (user guides) and other documents.</p> <p>PLEASE NOTE</p> <ul style="list-style-type: none"> ● Electrical equipment should be installed, operated, serviced, and maintained only by qualified personnel. ● All pertinent state, regional, and local safety regulations must be observed when installing and using this product. ● No responsibility is assumed by Schneider Electric for any consequences arising out of the use of this material. 	<p>Instruction de service à conserver pour usage ultérieur.</p> <p>Visitez notre site web www.se.com/docs pour télécharger les documents listés ci-dessus (guide utilisateurs) et d'autres documents.</p> <p>REMARQUE IMPORTANTE</p> <ul style="list-style-type: none"> ● L'installation, l'utilisation, la réparation et la maintenance des équipements électriques doivent être assurées par du personnel qualifié uniquement. ● Toutes les réglementations locales, régionales et nationales pertinentes doivent être respectées lors de l'installation et de l'utilisation de ce produit. ● Schneider Electric décline toute responsabilité quant aux conséquences de l'utilisation de ce matériel. 	<p>Guarde la hoja de instrucciones para utilizarla en el futuro.</p> <p>Visite nuestra página web en www.se.com/docs para descargar los documentos enumerados anteriormente (manuales de usuario) así como otros documentos.</p> <p>TENGA EN CUENTA</p> <ul style="list-style-type: none"> ● La instalación, manejo, puesta en servicio y mantenimiento de equipos eléctricos deberán ser realizados sólo por personal cualificado. ● Al instalar y utilizar este producto es necesario tener en cuenta todas las regulaciones sobre seguridad correspondientes, ya sean regionales, locales o estatales. ● Schneider Electric no se hace responsable de ninguna de las consecuencias del uso de este material. 	<p>Bewahren Sie die Kurzanleitung als Referenz für den späteren Gebrauch auf. Besuchen Sie unsere Website unter www.se.com/docs um die oben aufgeführten Dokumente (Benutzerhandbücher) und weitere Dokumente herunterzuladen.</p> <p>BITTE BEACHTEN</p> <ul style="list-style-type: none"> ● Elektrische Geräte dürfen nur von Fachpersonal installiert, betrieben, bedient und gewartet werden. ● Bei der Montage und Verwendung dieses Produkts sind alle zutreffenden staatlichen, landesspezifischen, regionalen und lokalen Sicherheitsbestimmungen zu beachten. ● Schneider Electric haftet nicht für Schäden, die durch die Verwendung dieses Materials entstehen.
<p>Conservare questo foglio di istruzioni per un utilizzo futuro.</p> <p>Visitate il nostro sito web www.se.com/docs per scaricare i documenti elencati sopra (Guide utente) e altri documenti.</p> <p>NOTA</p> <ul style="list-style-type: none"> ● Manutenzione, riparazione, installazione e uso delle apparecchiature elettriche si devono affidare solo a personale qualificato. ● Durante l'installazione e l'uso di questo prodotto è necessario rispettare tutte le normative locali, nazionali o internazionali in materia di sicurezza. ● Schneider Electric non si assume alcuna responsabilità per qualsiasi conseguenza derivante dall'uso di questo materiale. 	<p>Uchovejte instalační návod pro budoucí použití.</p> <p>Navštivte naše webové stránky na adrese www.se.com/docs, kde si můžete stáhnout výše uvedené dokumenty (uživatelské příručky) a další technické materiály.</p> <p>UPOZORNĚNÍ</p> <ul style="list-style-type: none"> ● Elektrická zařízení smí instalovat, provozovat, servisovat a udržovat pouze kvalifikovaný personál. ● Při instalaci a používání tohoto výrobku je nutné dodržovat veškeré platné státní, regionální a místní bezpečnostní předpisy. ● Společnost Schneider Electric nenese odpovědnost za jakékoli důsledky vyplývající z použití tohoto produktu. 	<p>Сохраните эту инструкцию для использования в будущем.</p> <p>Посетите наш веб-сайт www.se.com/docs чтобы загрузить перечисленные выше документы (руководства пользователя) и другие публикации.</p> <p>ОБРАТИТЕ ВНИМАНИЕ</p> <ul style="list-style-type: none"> ● Установка, эксплуатация, ремонт и обслуживание электрического оборудования может выполняться только квалифицированными электриками. ● Во время установки и использования данного продукта следует соблюдать все действующие государственные, региональные и местные правила безопасности. ● Компания Schneider Electric не несет никакой ответственности за любые возможные последствия использования данной документации. 	<p>请保管好此说明书以供将来使用。请访问网站 www.se.com/docs 以下载上述文件(用户指南)和其他文件。</p> <p>请注意</p> <ul style="list-style-type: none"> ● 电气设备的安装、操作、维修和维护工作仅限于合格人员执行。 ● 在安装和使用本产品时，必须遵守国家、地区和当地的所有相关的安全法规。 ● Schneider Electric 不承担由于使用本资料所引起的任何后果。

<p>HAZARD OF ELECTRIC SHOCK, EXPLOSION OR ARC FLASH</p> <ul style="list-style-type: none"> ● Apply appropriate personal protective equipment (PPE) and follow safe electrical work practices. See NFPA 70E, CSA Z462, NOM-029-STPS or local equivalent. ● This equipment must only be installed and serviced by qualified electrical personnel. ● Turn off all power supplying this equipment before working on or inside equipment. ● Always use a properly rated voltage sensing device to confirm power is off. ● Replace all devices, doors, and covers before turning on power to this equipment. ● Do not exceed the device's ratings for maximum limits. ● Panel Server must be installed in a cabinet. <p>Failure to follow these instructions will result in death or serious injury.</p>	<p>RISQUE D'ÉLECTROCUTION, D'EXPLOSION OU D'ÉCLAIR D'ARC ÉLECTRIQUE</p> <ul style="list-style-type: none"> ● Portez un équipement de protection individuel (EPI) adapté et respectez les consignes de sécurité électrique courantes. Reportez-vous aux normes NFPA 70E, CSA Z462, NOM-029-STPS ou aux codes locaux en vigueur. ● Seul un personnel qualifié doit effectuer l'installation et l'entretien de cet équipement. ● Débranchez toutes les sources d'alimentation de cet équipement avant d'effectuer toute opération interne ou externe sur celui-ci. ● Utilisez toujours un dispositif de détection de tension ayant une valeur nominale appropriée pour vous assurer que l'alimentation est coupée. ● Remplacez tous les dispositifs, les portes et les capots avant de mettre l'équipement sous tension. ● Ne dépassez pas les valeurs maximales du dispositif. ● Panel Server doit être installé dans une armoire. <p>Le fait de ne pas suivre ces instructions entraînera des blessures graves, voire mortelles.</p>	<p>PELIGRO DE DESCARGA ELÉCTRICA, EXPLOSIÓN O ARCO ELÉCTRICO</p> <ul style="list-style-type: none"> ● Utilice equipo de protección personal (EPP) apropiado y siga las prácticas de seguridad eléctricas establecidas. Consulte las normas NFPA 70E, CSA Z462, NOM-029-STPS u otros códigos locales correspondientes. ● Solamente el personal eléctrico calificado deberá instalar y prestar servicio de mantenimiento a este equipo. ● Desconecte todas las fuentes de alimentación del equipo antes de realizar cualquier trabajo en él. ● Siempre utilice un dispositivo detector de tensión nominal adecuado para confirmar la desenergización del equipo. ● Vuelva a colocar todos los dispositivos, las puertas y las cubiertas antes de volver a energizar el equipo. ● No supere los límites nominales máximos del dispositivo. ● Panel Server debe instalarse en un armario. <p>El incumplimiento de estas instrucciones tendrá como resultado la muerte o lesiones graves.</p>	<p>GEFAHR VON ELEKTRISCHEM SCHLAG, EXPLOSION ODER LICHTBOGEN</p> <ul style="list-style-type: none"> ● Tragen Sie persönliche Schutzausrüstung (PSA) und befolgen Sie sichere Verfahren im Umgang mit Elektrogeräten. Siehe NFPA 70E, CSA Z462, NOM-029-STPS oder lokale Entsprechung. ● Diese Geräte dürfen nur von qualifizierten Elektrikern installiert und gewartet werden. ● Schalten Sie vor Arbeiten am bzw. im Innern des Geräts die gesamte Spannungsversorgung ab. ● Verwenden Sie für die Prüfung vorhandener Spannung stets einen Spannungsfühler mit zutreffender Bemessungsspannung. ● Bringen Sie alle Vorrichtungen, Türen und Abdeckungen wieder an, bevor Sie das Gerät einschalten. ● Überschreiten Sie nicht die für das Gerät gültigen Höchstgrenzen. ● Der Panel Server muss in einem Schaltschrank installiert werden. <p>Die Nichtbeachtung dieser Anweisungen hat Tod oder schwere Verletzungen zur Folge.</p>
<p>RISCHIO DI FOLGORAZIONE, ESPLOSIONI O ARCO ELETTRICO</p> <ul style="list-style-type: none"> ● Utilizzare dispositivi di protezione individuale (DPI) idonei e adottare misure di sicurezza adeguate per lavori elettrici. Vedere le normative NFPA 70E, CSA Z462, NOM-029-STPS o le norme equivalenti nel paese di installazione. ● Installazione e manutenzione di questa apparecchiatura si devono affidare solo ad elettricisti qualificati. ● Prima di lavorare con l'apparecchiatura o al suo interno isolare completamente l'alimentazione elettrica. ● Per verificare che l'alimentazione sia isolata usare sempre un rivelatore di tensione correttamente tarato. ● Sostituire dispositivi, sportelli e coperture prima di riaccendere l'alimentazione dell'apparecchiatura. ● Per i limiti massimi non superare i valori nominali del dispositivo. ● Panel Server deve essere installato in un armadio. <p>Il mancato rispetto di queste istruzioni provocherà morte o gravi infortuni.</p>	<p>NEBEZPEČÍ ÚRAZU ELEKTRICKÝM PROUDEM, VÝBUCEM NEBO ZASAŽENÍM ELEKTRICKÝM OBLOUKEM</p> <ul style="list-style-type: none"> ● Používejte vhodné osobní ochranné prostředky (OOPP) a dodržujte zásady bezpečné práce na elektrických zařízeních Viz normy NFPA 70E, NOM-029-STPS, CSA Z462, nebo jejich místní ekvivalent. ● Toto zařízení smí instalovat a servisovat pouze kvalifikovaný elektrotechnický personál. ● Před prací na zařízení nebo uvnitř něj vypněte veškeré napájení. ● Vždy použijte správně kalibrovaný a odpovídající detektor napětí k ověření, že je zařízení bez napětí. ● Před opětovným zapnutím napájení nainstalujte zpět všechny komponenty, kryty a dveře. ● Nepřekračujte maximální technické parametry zařízení. ● Panel Server musí být instalován v rozváděčové skříni. <p>Nedodržení těchto pokynů může vést k smrtelnému úrazu nebo vážnému zranění.</p>	<p>ОПАСНОСТЬ ПОРАЖЕНИЯ ЭЛЕКТРИЧЕСКИМ ТОКОМ, ВЗРЫВА ИЛИ ВСПЫШКИДУГИ</p> <ul style="list-style-type: none"> ● Используйте подходящие средства индивидуальной защиты (СИЗ) и соблюдайте технику безопасности при электротехнических работах. См. NFPA 70E, CSA Z462, NOM-029-STPS или местный эквивалентный стандарт. ● Данное оборудование могут устанавливать и обслуживать только квалифицированные электрики. ● Отключите питание до начала работы снаружи или внутри оборудования. ● Всегда пользуйтесь надлежащим датчиком номинального напряжения для определения отсутствия питания. ● Установите обратно все устройства, дверцы и крышки перед включением питания данного оборудования. ● Не превышайте предельные номинальные значения, указанные для устройства. ● Panel Server должен быть установлен в шкаф. <p>Несоблюдение данных инструкций приводит к смерти или серьезной травме.</p>	<p>电击、爆炸或弧闪的危险</p> <ul style="list-style-type: none"> ● 采用适当的个人防护设备 (PPE) 并遵循电气作业安全守则。请参阅 NFPA 70E, CSA Z462, NOM-029-STPS 或当地对应的标准。 ● 只有具备相应资质的电气人员才能安装和维修该设备。 ● 在该设备表面或内部工作之前, 请关闭设备的全部电源。 ● 确保使用合适的额定电压传感器确认电源已关闭。 ● 更换所有设备、门和盖, 然后再打开该设备的电源。 ● 请勿超出设备的额定最大限制。 ● Panel Server 必须安装在机柜中。 <p>未按说明操作将导致人身伤亡等严重后果。</p>

Cybersecurity Information / Informations sur la cybersécurité / Información de ciberseguridad / Informationen zur Cybersicherheit / Informazioni sulla sicurezza informatica / Informace o kybernetické bezpečnosti / Информация о кибербезопасности / 网络安全说明



en General Cybersecurity Information
Scanner this QR code to access the Schneider Electric Cybersecurity Portal.

fr Informations générales sur la cybersécurité
Scanner ce code QR pour accéder au portail de cybersécurité de Schneider Electric.

es Información general de ciberseguridad
Escanee este código QR para acceder al portal de ciberseguridad de Schneider Electric.

de Allgemeine Informationen zur Cybersicherheit
Scannen Sie diesen QR-Code, um auf das Cybersicherheits-Portal von Schneider Electric zuzugreifen.

it Informazioni generali sulla sicurezza informatica
Eseguire la scansione di questo codice QR per accedere al portale per la sicurezza informatica di Schneider Electric.

cz Obecné informace o kybernetické bezpečnosti
Naskenujte tento QR kód pro přístup k Portálu kybernetické bezpečnosti společnosti Schneider Electric.

ru Общая информация о кибербезопасности
Отсканируйте этот QR-код, чтобы получить доступ к порталу кибербезопасности компании Schneider Electric.

zh 一般网络安全说明
扫描此二维码, 可访问 Schneider Electric Cybersecurity Portal.

1	Required for Installation / Nécessaire pour l'installation / Se requiere para la instalación / Erforderliches Material für die Installation / Richiesto per l'installazione / Požadavky na instalaci / Инструменты и материалы, необходимые для монтажа / 必备安装工具	4
2	Description / Description / Descripción / Beschreibung / Legenda / Popis / Описание / 描述	5
3	Dimensions / Dimensions / Dimensiones / Abmessungen / Misure d'ingombro / Rozměry / Размеры / 尺寸	6
4	Installation / Installation / Instalación / Installation / Installazione / Instalace / Установка / 安装	6
5	Wiring / Câblage / Cableado / Verkabelung / Cablaggio / Připojení / Монтаж / 接线	7
6	Status LED / Voyant d'état / Indicador LED de estado / Status-LED / LED di stato / Statusové LED diody / Светодиодный индикатор состояния / 状态 LED	11
7	Commissioning / Mise en service / Puesta en servicio / Inbetriebnahme / Messa in servizio / Uvedení do provozu / Ввод в эксплуатацию / 调试	12
8	Characteristics / Caractéristiques / Características / Eigenschaften / Caratteristiche / Charakteristika / Характеристики / 特性	14
9	Radio Frequency Compliance Statements / Déclarations de conformité concernant les radiofréquences / Declaraciones de conformidad de radiofrecuencia / Konformitätserklärungen für Funkanlagen / Dichiarazioni sulla conformità alla radiofrequenza / Prohlášení o shodě v oblasti rádiového frekvenčního spektra / Заявление о соответствии требованиям по радиочастотам / 射频合规声明	16
10	RoHS	18
11	Manufacturing Date / Date de fabrication / Fecha de fabricación / Herstellungsdatum / Data di produzione / Datum výroby / Дата производства / 制造日期	18

1

Required for Installation / Nécessaire pour l'installation / Se requiere para la instalación / Erforderliches Material für die Installation / Richiesto per l'installazione / Požadavky na instalaci / Инструменты и материалы, необходимые для монтажа / 必备安装工具

PAS800/PAS800-V2: 110–277 V~/...

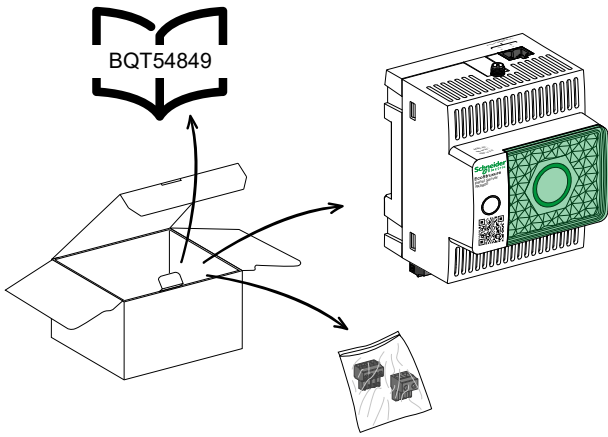

PAS800L/PAS800L-V2: 24 V...

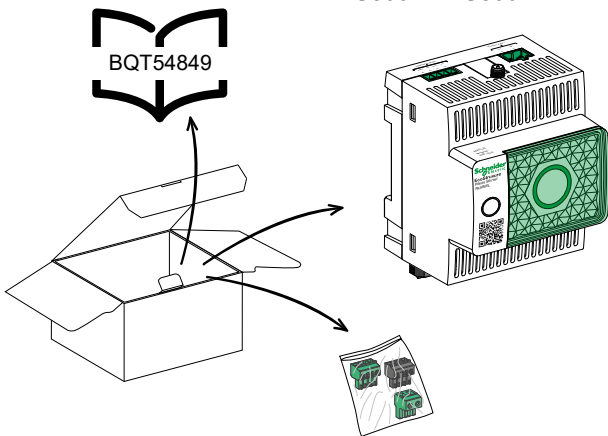

PAS800P/PAS800P-V2: Power over Ethernet (PoE)

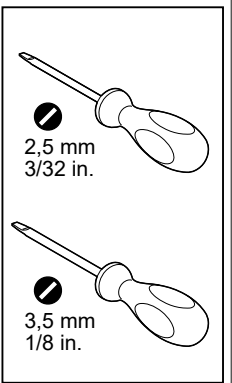
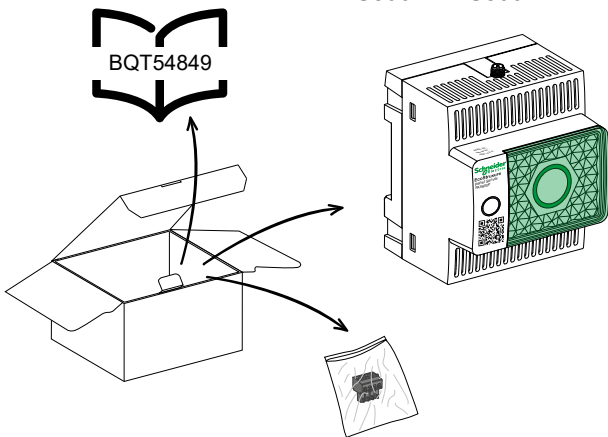

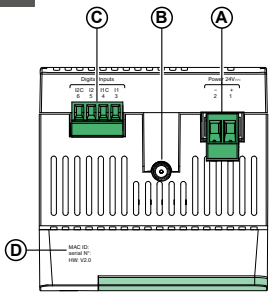

en

- A** Power supply terminal block (available in PAS800/PAS800-V2/ PAS800L and PAS800L-V2 only)
- B** IEE802.15.4 external antenna port
- C** Digital input terminal block (available in PAS800L and PAS800L-V2 only)
- D** MAC address, serial number and hardware version
- E** Panel Server status LED
- F** Multifunction button
 - < 5 s: Activate Wi-Fi access point. (available in firmware ≥ 2.0 version only)
 - 5 s to 10 s: Restart Panel Server.
 - > 10 s: Reset Panel Server to factory settings.
- G** QR code to product information
- H** RS-485 Modbus communication port
- I** Ethernet LED 1: Speed
- J** Ethernet LED 2: Activity
- K** Wi-Fi external antenna port
- L** Ethernet 1 communication port
- M** Ethernet 2 communication port (PoE port for PAS800P/ PAS800P-V2)
- N** Grounding connection

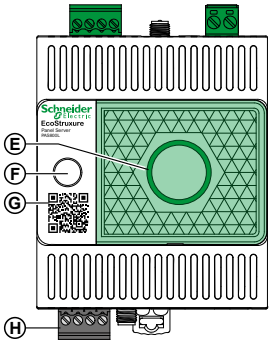

fr

- A** Bornier d'alimentation (disponible dans PAS800/ PAS800-V2/PAS800L et PAS800L-V2 uniquement)
- B** Port d'antenne externe IEEE 802.15.4
- C** Bornier d'entrée numérique (disponible dans PAS800L et PAS800L-V2 uniquement)
- D** Adresse MAC, numéro de série et version hardware
- E** Voyant d'état de Panel Server
- F** Bouton multifonction
 - < 5 s: Activer le point d'accès WiFi. (disponible à partir de la version 2.0 du micrologiciel uniquement)
 - 5 s à 10 s: Redémarrer Panel Server.
 - > 10 s: Réinitialiser Panel Server aux réglages d'usine.
- G** QR Code pour informations produit
- H** Port de communication Modbus RS-485
- I** Voyant Ethernet 1: Débit
- J** Voyant Ethernet 2: Activité
- K** Port d'antenne externe Wi-Fi
- L** Port de communication Ethernet 1
- M** Port de communication Ethernet 2 (Port PoE pour PAS800P/ PAS800P-V2)
- N** Connexion de mise à la terre

es

- A** Bloque de terminales de la fuente de alimentación (disponible únicamente en PAS800/PAS800-V2/ PAS800L y PAS800L-V2)
- B** Puerto de antena externa IEE802.15.4
- C** Bloque de terminales de entrada digital (disponible únicamente en PAS800L y PAS800L-V2)
- D** Dirección MAC, número de serie y versión de hardware
- E** Indicador LED de estado del Panel Server
- F** Botón multifunción
 - < 5 s: Active el punto de acceso wifi (solo disponible en la versión de firmware 2.0 o posterior).
 - 5 a 10 s: Reiniciar el Panel Server.
 - > 10 s: Restablezca Panel Server a la configuración de fábrica.
- G** Código QR de información de producto
- H** Puerto de comunicaciones Modbus RS-485
- I** Indicador LED de Ethernet 1: Velocidad
- J** Indicador LED de Ethernet 2: Actividad
- K** Puerto de antena externa de red Wi-Fi
- L** Puerto de comunicación Ethernet 1
- M** Puerto de comunicación Ethernet 2 (Puerto PoE en el caso de PAS800P/ PAS800P-V2)
- N** Conexión a tierra

de

- A** Klemmenleiste für Spannungsversorgung (verfügbar nur mit PAS800/PAS800-V2/ PAS800L und PAS800L-V2)
- B** IEE802.15.4-Anschluss für externe Antenn
- C** Klemmenleiste für Digitaleingänge (verfügbar nur mit PAS800L und PAS800L-V2)
- D** MAC-Adresse, Seriennummer und Hardwareversion
- E** Status-LED des Panel Servers
- F** Multifunktionsstaste
 - < 5 s: WiFi-Zugangspunkt aktivieren. (nur verfügbar mit Firmware ≥ 2.0)
 - 5 s bis 10 s: Panel Server neu starten
 - > 10 s: Panel Server auf Werkseinstellungen zurücksetzen.
- G** QR-Code für Produktinformationen
- H** RS-485-Modbus-Kommunikationsport
- I** Ethernet-LED 1: Geschwindigkeit
- J** Ethernet-LED 2: Aktivität
- K** Port für externe WiFi-Antenne
- L** Ethernet-Kommunikationsport 1
- M** Ethernet-Kommunikationsport 2 (PoE-Port für PAS800P/ PAS800P-V2)
- N** Erdungsanschluss

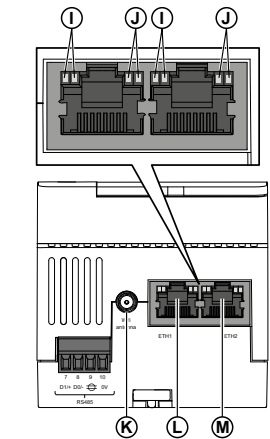

it

- A** Morsetteria alimentazione (disponibile solo in PAS800/ PAS800-V2/PAS800L e PAS800L-V2)
- B** Porta per antenna esterna IEE802.15.4
- C** Morsetteria ingresso digitale (disponibile solo in PAS800L e PAS800L-V2)
- D** Indirizzo MAC, numero di serie e versione hardware
- E** LED di stato Panel Server
- F** Pulsante multifunzione
 - < 5 s: Attivare il punto di accesso Wi-Fi. (disponibile solo nella versione firmware ≥ 2.0)
 - Da 5 a 10 secondi: Riavvia Panel Server.
 - > 10 s: Ripristinare Panel Server alle impostazioni predefinite.
- G** Codice QR per informazioni prodotto
- H** Porta di comunicazione RS-485 Modbus
- I** LED 1 Ethernet: velocità
- J** LED 2 Ethernet: attività
- K** Porta antenna esterna Wi-Fi
- L** Porta di comunicazione Ethernet 1
- M** Porta di comunicazione Ethernet 2 (Porta PoE per PAS800P/ PAS800P-V2)
- N** Connessione di messa a terra

cz

- A** Napájecí svorkovnice (dostupné pro verze PAS800, PAS800-V2, PAS800L a PAS800L-V2)
- B** Konektor externí antény IEE802.15.4
- C** Svorkovnice digitálních vstupů (dostupné pro verze PAS800L a PAS800L-V2)
- D** MAC adresa, sériové číslo a verze hardwaru
- E** Stavová LED signalizace
- F** Multifunkční tlačítko
 - < 5 s: Aktivace Wi-Fi přístupového bodu (dostupné pouze ve firmware verze ≥ 2.0)
 - 5 s a 10 s: Restart zařízení Panel Server
 - > 10 s: Obnovení továrního nastavení Panel Serveru
- G** QR kód k získání informací o produktu
- H** Komunikační port RS-485 Modbus
- I** Ethernet LED 1: Rychlost přenosu
- J** Ethernet LED 2: Aktivita přenosu
- K** Konektor pro externí Wi-Fi anténu
- L** Komunikační port Ethernet 1
- M** Komunikační port Ethernet 2 (PoE port u modelu PAS800P PAS800P-V2)
- N** Zemní svorka

ru

- A** Клеммная колодка электропитания (доступна только для PAS800/ PAS800-V2/PAS800L и PAS800L-V2)
- B** Порт внешней антенны IEE802.15.4
- C** Клеммная коробка цифровых входов IEE802.15.4
- D** MAC-адрес, серийный номер и версия оборудования
- E** Светодиод состояния Panel Server
- F** Многофункциональная кнопка
 - < 5 s: Активировать точку доступа Wi-Fi. (Доступно только в версии прошивки ≥ 2.0)
 - 5—10 c: перезапустить Panel Server.
 - > 10 s: Сброс Panel Server к заводским настройкам.
- G** QR-код информации об изделии
- H** Коммуникационный порт RS-485 Modbus
- I** Светодиод Ethernet 1: скорость
- J** Светодиод Ethernet 2: активность
- K** Разъем для внешней антенны Wi-Fi
- L** Коммуникационный порт Ethernet 1
- M** Коммуникационный порт Ethernet 2 (для PAS800P/PAS800P-V2 порт PoE)
- N** Подключение заземления

zh

- A** 电源端子块 (仅 PAS800/ PAS800-V2/PAS800L 和 PAS800L-V2 中配备)
- B** IEE802.15.4 外部天线端口
- C** 数字量输入端子块 (仅 PAS800L 和 PAS800L-V2 中配备)
- D** MAC 地址、序列号和硬件版本
- E** Panel Server 状态 LED
- F** 多功能按钮
 - < 5 s: 激活 Wi-Fi 接入点。 (仅在固件不低于 2.0 版本中可用)
 - 5 s 至 10 s: 重启 Panel Server
 - > 10 s: 将 Panel Server 恢复为出厂设置。
- G** 产品信息二维码
- H** RS-485 Modbus 通讯端口
- I** 以太网 LED 1: 速度
- J** 以太网 LED 2: 活动
- K** Wi-Fi 外部天线端口
- L** 以太网 1 通讯端口
- M** 以太网 2 通讯端口 (供 PAS800P/PAS800P-V2 使用的 PoE 端口)
- N** 接地接口

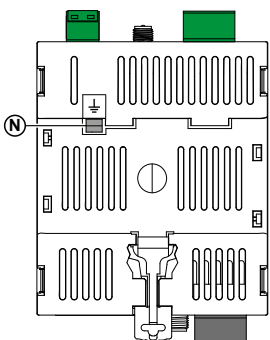

3 Dimensions / Dimensions / Dimensiones / Abmessungen / Misure d'ingombro / Rozměry / Размеры / 尺寸

mm
in.

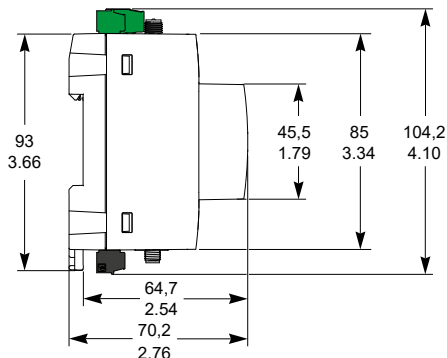
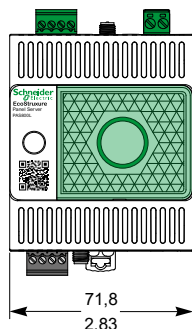

4 Installation / Installation / Instalación / Installation / Installazione / Instalace / Установка / 安装

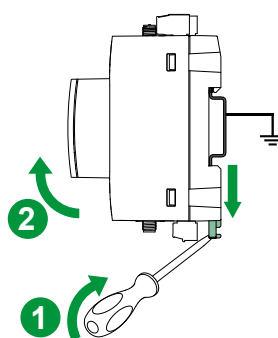
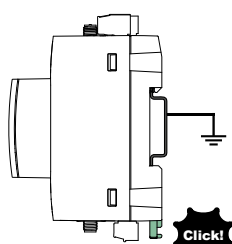
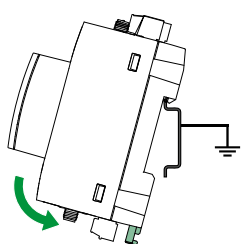

PLEASE NOTE

- For indoor use only.
- Not suitable for wet locations.
- Installation of the Panel Server on a vertical DIN rail is allowed if operating temperature remains between 25 °C to +50 °C (-13 °F to +122 °F).

REMARQUE IMPORTANTE

- Pour utilisation en intérieur uniquement.
- N'est pas adapté au milieux humides.
- L'installation du Panel Server sur un rail DIN vertical est autorisée si la température d'exploitation reste comprise entre -25 °C et +50 °C (-13 °F et +122 °F).

TENGA EN CUENTA

- Solo para uso en interiores.
- No es adecuado para su uso en lugares húmedos.
- Se puede instalar Panel Server en un riel DIN vertical si la temperatura de funcionamiento permanece entre los -25 °C y los +50 °C (-13 °F y +122 °F).

BITTE BEACHTEN

- Nur zum Gebrauch in Innenräumen.
- Nicht geeignet für feuchte Umgebungen.
- Der Panel Server kann auf einer vertikalen DIN-Schiene installiert werden, wenn die Betriebstemperatur zwischen -25 °C bis +50 °C (-13 °F bis +122 °F) bleibt.

NOTA

- Solo per uso interno.
- Non idoneo per luoghi umidi.
- L'installazione di Panel Server su una guida DIN verticale è consentita se la temperatura di esercizio rimane compresa tra -25°C a +50°C (da -13°F a +122°F).

UPOZORNĚNÍ

- Pouze pro vnitřní použití.
- Nevhodné pro vlhké nebo mokré prostředí.
- Instalace Panel Serveru na vertikální DIN lištu je povolena, pokud provozní teplota zůstává v rozmezí 25 °C až +50 °C (-13 °F až +122 °F).

ОБРАТИТЕ ВНИМАНИЕ

- Для использования только в закрытых помещениях.
- Не подходит для применения на влажных участках.
- Установка Panel Server на вертикальной DIN-рейке допускается, если рабочая температура находится в диапазоне между -25 °C до +50 °C (от -13 °F до +122 °F).

请注意

- 仅在室内使用。
- 不适合潮湿场所。
- 如果工作温度保持在 -25 °C 至 +50 °C (-13 °F 至 +122 °F) 之间, 则允许在垂直 DIN 导轨上安装 Panel Server。



mm
in.

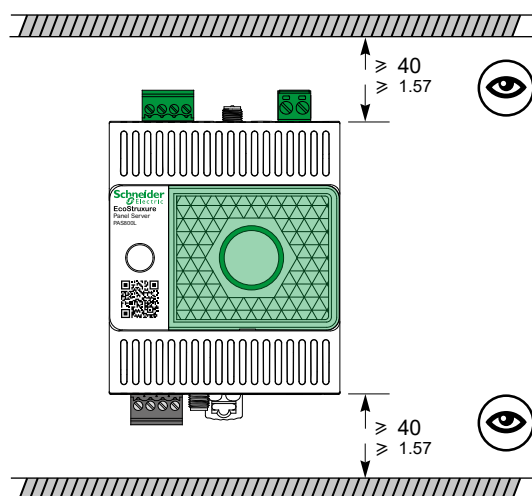

5.1 PAS800/PAS800-V2/PAS800L/PAS800L-V2: Power Supply / Alimentation / Fuente de alimentación / Spannungsversorgung / Alimentatore / Napájení / Источник питания / 电源

⚠ ⚠ DANGER / DANGER / PELIGRO / GEFAHR / PERICOLO / NEBEZPEČÍ / ОПАСНО / 危險**HAZARD OF ELECTRIC SHOCK, EXPLOSION OR ARC FLASH**

- PAS800/PAS800-V2/PAS800L/PAS800L-V2 must be supplied by external power supply.
 - PAS800L/PAS800L-V2 must be powered by 24 V_{DC}, UL/CSA approved class II power supply.
 - PAS800L/PAS800L-V2 must be powered by 24 V_{DC}, galvanically isolated SELV power supply for non NEMA/UL countries.
 - All cables wired to PAS800/PAS800-V2/PAS800L/PAS800L-V2 must be connected to a single building earth.
- Failure to follow these instructions will result in death or serious injury.**

RISQUE D'ÉLECTROCUTION, D'EXPLOSION OU D'ÉCLAIR D'ARC ÉLECTRIQUE

- Les PAS800/PAS800-V2/PAS800L/PAS800L-V2 nécessitent une alimentation externe.
 - Les PAS800L/PAS800L-V2 nécessitent une alimentation 24 V_{DC} de classe II homologuée UL/CSA.
 - Les PAS800L/PAS800L-V2 nécessitent une alimentation TBTS (très basse tension de sécurité) 24 Vcc isolée galvaniquement pour les pays non soumis aux homologations NEMA/UL.
 - Tous les câbles raccordés aux PAS800/PAS800-V2/PAS800L/PAS800L-V2 doivent être reliés à la terre d'un seul bâtiment.
- Le fait de ne pas suivre ces instructions entraînera des blessures graves, voire mortelles.**

PELIGRO DE DESCARGA ELÉCTRICA, EXPLOSIÓN O ARCO ELÉCTRICO

- Los modelos PAS800/PAS800-V2/PAS800L/PAS800L-V2 solo pueden recibir alimentación de una fuente externa.
 - El modelo PAS800L/PAS800L-V2 debe recibir alimentación de una fuente de 24 V_{DC} y clase II aprobada por UL/CSA.
 - PAS800L/PAS800L-V2 debe tener una fuente de alimentación de muy baja tensión de seguridad (MBTS) con separación galvánica de 24 V CC en los países en los que no se apliquen las normas de la asociación estadounidense de fabricantes eléctricos (NEMA) ni las normas de Underwriters Laboratories (UL).
 - Todos los cables que se conecten a los modelos PAS800/PAS800-V2/PAS800L/PAS800L-V2 deberán estar conectados a una misma toma de tierra del edificio.
- El incumplimiento de estas instrucciones tendrá como resultado la muerte o lesiones graves.**

GEFAHR VON ELEKTRISCHEM SCHLAG, EXPLOSION ODER LICHTBOGEN

- PAS800/PAS800-V2/PAS800L/PAS800L-V2 müssen über eine externe Spannungsversorgung gespeist werden.
 - Der PAS800L/PAS800L-V2 benötigt eine 24-V_{DC}-Speisung, Spannungsversorgung mit UL/CSA-Zulassung, Klasse II.
 - In anderen als NEMA/UL-Ländern muss der PAS800L/PAS800L-V2 über eine galvanisch getrennte 24-VDC-SELV-Spannungsversorgung gespeist werden.
 - Alle an PAS800/PAS800-V2/PAS800L/PAS800L-V2 angeschlossenen Kabel müssen mit derselben Gebäudeerde verbunden werden.
- Die Nichtbeachtung dieser Anweisungen hat Tod oder schwere Verletzungen zur Folge.**

RISCHIO DI FOLGORAZIONE, ESPLOSIONI O ARCO ELETTRICO

- PAS800/PAS800-V2/PAS800L/PAS800L-V2 deve essere alimentato dall'esterno.
 - PAS800L/PAS800L-V2 deve essere alimentato a 24 V_{DC}, alimentazione di classe II con certificazione UL/CSA.
 - PAS800L/PAS800L-V2 deve essere alimentato a 24 Vcc, alimentazione SELV isolata galvanicamente per paesi non NEMA/UL.
 - Tutti i cavi collegati a PAS800/PAS800-V2/PAS800L/PAS800L-V2 devono essere collegati a una singola terra dell'edificio.
- Il mancato rispetto di queste istruzioni provocherà morte o gravi infortuni.**

NEBEZPEČÍ ÚRAZU ELEKTRICKÝM PROUDEM, VÝBUCHEM NEBO ZASAŽENÍM ELEKTRICKÝM OBLOUKEM

- PAS800/PAS800-V2/PAS800L/PAS800L-V2 musí být napájeno externím napájecím zdrojem.
- PAS800L/PAS800L-V2 musí být napájeno 24 V_{DC}, UL/CSA schváleno dle třídy II.
- PAS800L/PAS800L-V2 musí být napájeno 24 V_{DC}, galvanicky odděleným SELV zdrojem v zemích mimo oblast NEMA/UL.
- Všechny kabely připojené k zařízením PAS800/PAS800-V2/PAS800L/PAS800L-V2 musí být uzemněny na jednotný zemní bod budovy.

Nedodržení těchto pokynů může vést k smrtelnému úrazu nebo vážnému zranění.





ОПАСНОСТЬ ПОРАЖЕНИЯ ЭЛЕКТРИЧЕСКИМ ТОКОМ, ВЗРЫВА ИЛИ ВСПЫШКИДУГИ

- Электропитание PAS800/PAS800-V2/PAS800L/PAS800L-V2 должно осуществляться от внешнего источника.
 - Электропитание PAS800L/PAS800L-V2 должно осуществляться от источника электропитания 24 V_{DC} постоянного тока, сертифицированного UL/CSA, класс II.
 - В странах, где не действуют стандарты NEMA/UL, для питания 24 В пост. тока PAS800L/PAS800L-V2 должен использоваться источник питания безопасного сверхнизкого напряжения (SELV).
 - Все кабели, подключенные к PAS800/PAS800-V2/PAS800L/PAS800L-V2, должны быть подключены к единой системе заземления здания.
- Несоблюдение данных инструкций приводит к смерти или серьезной травме.**

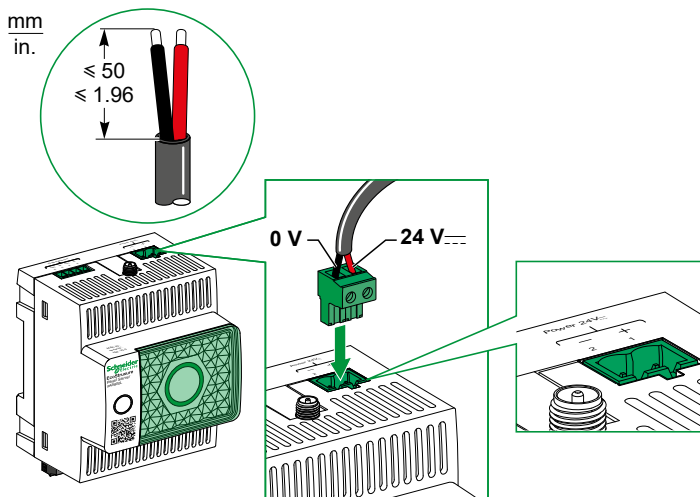
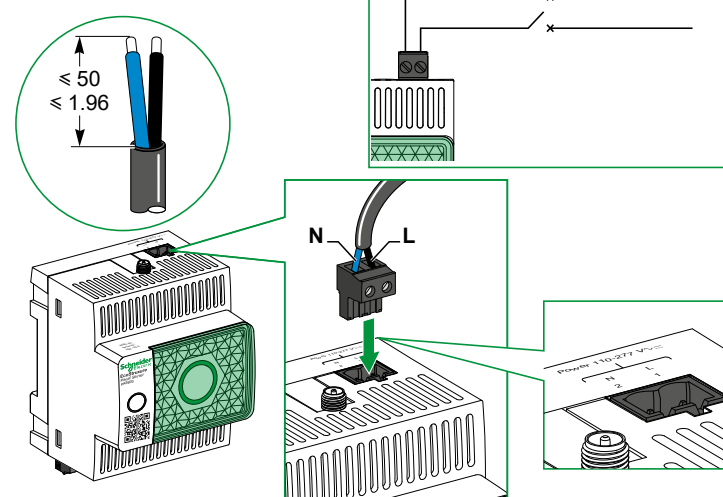
电击、爆炸或弧闪的危险

- PAS800/PAS800-V2/PAS800L/PAS800L-V2 必须由外部电源供电。
 - PAS800L/PAS800L-V2 必须由 24 V_{DC} UL/CSA II 类认证电源供电。
 - 对于非 NEMA/UL 国家, PAS800L/PAS800L-V2 必须由 24 Vdc 电隔离型 SELV 电源供电。
 - 连接 PAS800/PAS800-V2/PAS800L/PAS800L-V2 的所有电缆都必须连接到单一建筑接地点。
- 未按说明操作将导致人身伤亡等严重后果。**

**PAS800L: (24 V_{DC})
PAS800L-V2: (24 V_{DC})****PAS800: (110-277 V_{AC})
PAS800-V2: (110-277 V_{AC})**

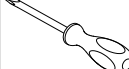
					
7 mm 0.27 in.	1,5–2,5 mm ² 16–14 AWG			0,6 N•m 5 lb-in.	3,5 mm 1/8 in.

5.2 Ethernet Connection / Raccordement Ethernet / Conexión Ethernet / Ethernet-Verbindung / Connessione Ethernet / Ethernet připojení / Подключение Ethernet / 以太网连接

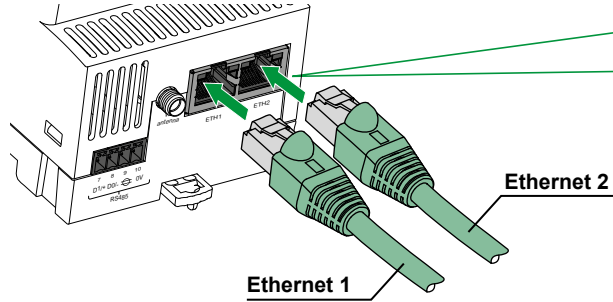
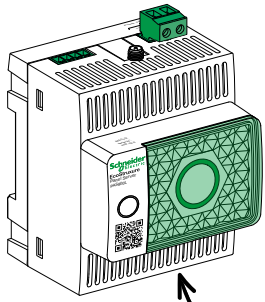

PAS800
PAS800-V2
PAS800L
PAS800L-V2

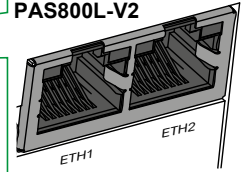

PAS800P
PAS800P-V2

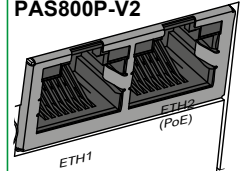

Note: PAS800P/PAS800P-V2 can be powered by Power over Ethernet (PoE).
Remarque: Le PAS800P/PAS800P-V2 peut être alimenté avec PoE (Power over Ethernet).
Nota: PAS800P/PAS800P-V2 se puede alimentar mediante Power over Ethernet (PoE).
Hinweis: PAS800P/PAS800P-V2 kann über PoE (Power over Ethernet) betrieben werden.
Nota: PAS800P/PAS800P-V2 può essere alimentato tramite Power over Ethernet (PoE).
Poznámka: Model PAS800P-V2 může být napájen prostřednictvím technologie Power over Ethernet (PoE).
Примечание: PAS800P/PAS800P-V2 может получать питание по сети Ethernet (Power over Ethernet, PoE).
注: PAS800P/PAS800P-V2 可由 Ethernet (PoE) 供电

5.3 RS-485 Modbus Port / Port Modbus RS-485 / Puerto Modbus RS-485 / RS-485-Modbus-Port / Porta RS-485 Modbus / Konektor Modbus RS-485 / Порт RS-485 Modbus / RS-485 Modbus 端口

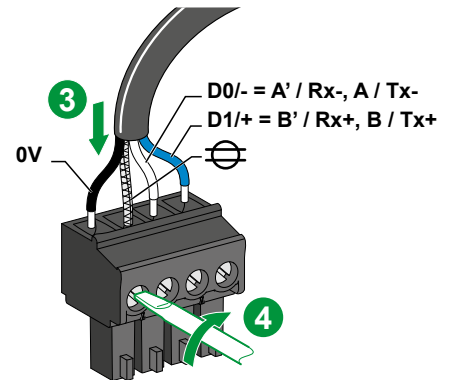
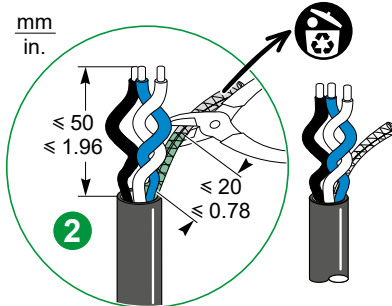
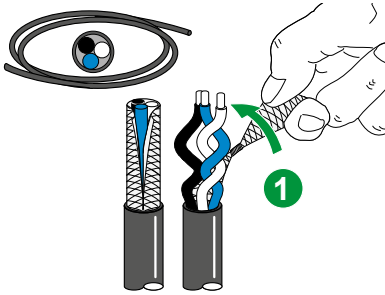

7 mm 0.27 in.	0,14–1,5 mm ² 26–16 AWG	0,25 N·m 2.21 lb-in.	2,5 mm 3/32 in.		

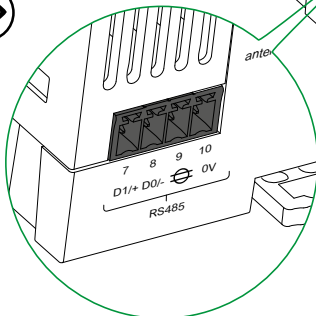
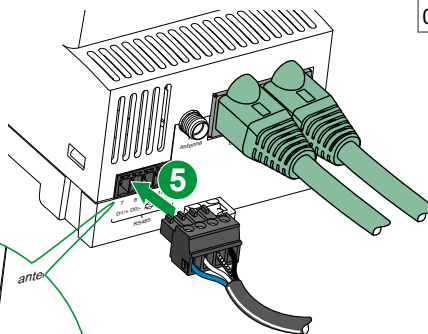
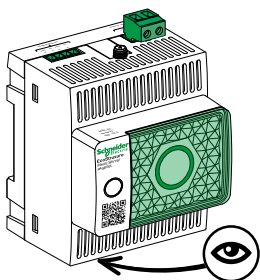

5.4 PAS800P/PAS800P-V2: Ethernet Switch with Endspan PoE Ports / Commutateur Ethernet avec Ports PoE end-span / Conmutador Ethernet con Puertos PoE Endspan / Ethernet-Switch mit Endspan-PoE-Ports / Switch Ethernet con Porte PoE endspan / Ethernet Switch s Endspan PoE porty / Коммутатор Ethernet с портами Endspan PoE / 带有 Endspan PoE 端口的以太网交换机

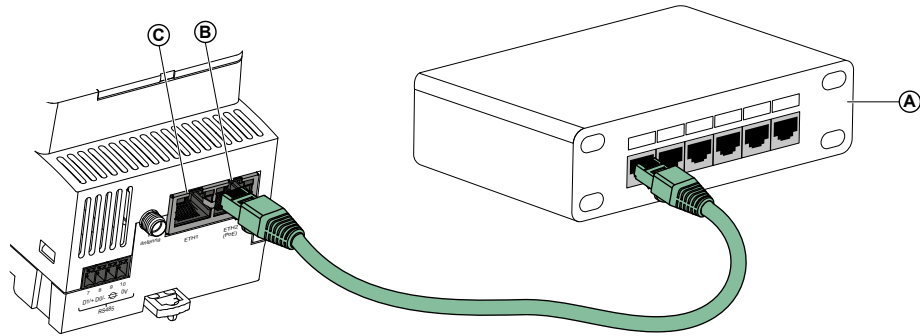

en

- A Ethernet Switch with Endspan PoE ports
B Ethernet 2 (PoE) communication port
C Ethernet 1 communication port

fr

- A Commutateur Ethernet avec ports PoE End-span
B Port de communication Ethernet 2 (PoE)
C Port de communication Ethernet 1

es

- A Conmutador Ethernet con puertos PoE Endspan
B Puerto de comunicación Ethernet 2 (PoE)
C Puerto de comunicación Ethernet 1

de

- A Ethernet-Switch mit Endspan-PoE-Ports
B Ethernet-Kommunikationsport 2 (PoE)
C Ethernet-Kommunikationsport 1

it

- A Switch Ethernet con porte PoE Endspan
B Porta di comunicazione Ethernet 2
C Porta di comunicazione Ethernet 1

cz

- A Ethernet Switch s Endspan PoE porty
B Komunikační port Ethernet 2 (PoE)
C Komunikační port Ethernet 1

ru

- A Коммутатор Ethernet с портами Endspan PoE
B Коммуникационный порт Ethernet 2
C Коммуникационный порт Ethernet 1

zh

- A 带有 Endspan PoE 端口的以太网交换机
B 以太网 2 (PoE) 通讯端口
C 以太网 1 通讯端口

5.5 PAS800P/PAS800P-V2: Ethernet Switch with Midspan PoE Ports / Commutateur Ethernet avec Ports PoE Midspan / Conmutador Ethernet con Puertos PoE Midspan / Ethernet-Switch mit Midspan-PoE-Ports / Switch Ethernet con Porte PoE midspan / Ethernet Switch s Midspan PoE porty / Коммутатор Ethernet с портами Midspan PoE / 带有 Midspan PoE 端口的以太网交换机

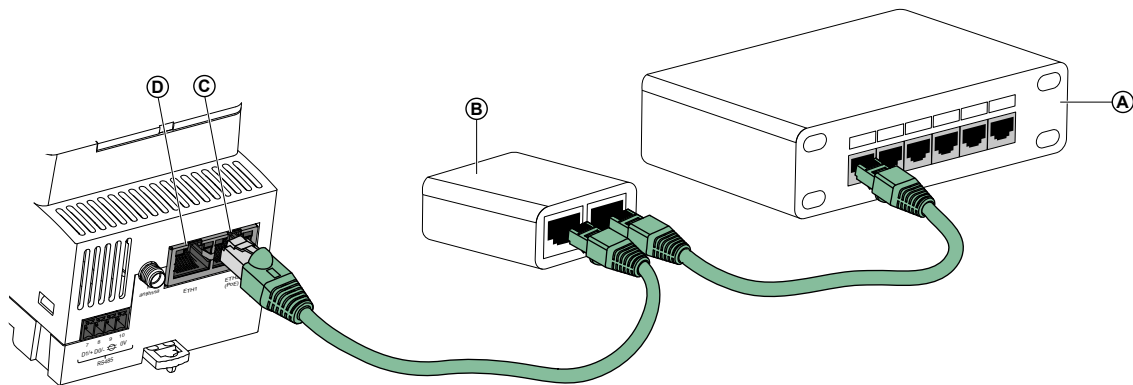

en

- A Ethernet Switch
B Midspan PoE Injector
C Ethernet 2 (PoE) communication port
D Ethernet 1 communication port

fr

- A Commutateur Ethernet
B Injecteur PoE Mid-span
C Port de communication Ethernet 2 (PoE)
D Port de communication Ethernet 1

es

- A Conmutador Ethernet
B Inyector PoE Midspan
C Puerto de comunicación Ethernet 2 (PoE)
D Puerto de comunicación Ethernet 1

de

- A Ethernet-Switch
B Midspan-PoE-Injektor
C Ethernet-Kommunikationsport (PoE)
D Ethernet-Kommunikationsport 1

it

- A Switch Ethernet
B Iniettore Midspan PoE
C Porta di comunicazione Ethernet 2
D Porta di comunicazione Ethernet 1

cz

- A Ethernet Switch
B Midspan PoE injektor
C Komunikační port Ethernet 2 (PoE)
D Komunikační port Ethernet 1

ru

- A Коммутатор Ethernet
B Инжектор Midspan PoE
C Коммуникационный порт Ethernet 2
D Коммуникационный порт Ethernet 1

zh

- A 以太网交换机
B Midspan PoE 注射器
C 以太网 2 (PoE) 通讯端口
D 以太网 1 通讯端口

5.6 PAS800L/PAS800L-V2: Digital Inputs / Entrées numériques / Entradas digitales / Digitaleingänge / Ingressi digitali / Digitální vstupy / Цифровые входы / 数字量输入

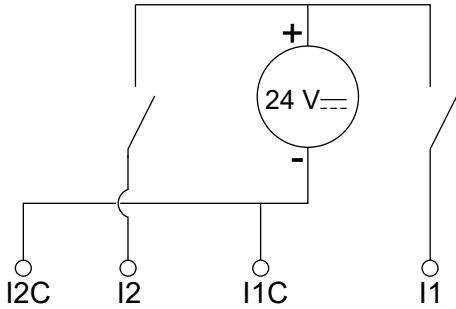



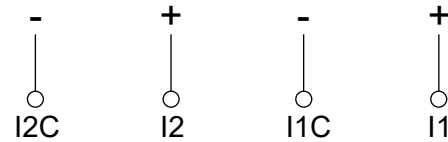

- en** **Note:** For digital input through dry contact, a 24 V_{DC} external power supply is required.
- fr** **Remarque:** Pour une entrée numérique via un contact sec, une alimentation externe 24 V_{DC} est requise.
- es** **Nota:** En el caso de una entrada digital por contacto seco, es necesaria una fuente de alimentación externa de 24 V_{DC}.
- de** **Hinweis:** Für Digitaleingänge über einen Trockenkontakt ist eine externe 24 V_{DC}-Spannungsversorgung erforderlich.
- it** **Nota:** per l'ingresso digitale attraverso contatto a secco, è richiesta un'alimentazione esterna da 24 V_{DC}.
- cz** **Poznámka:** Pro digitální vstup přes beznapěťový kontakt (dry contact) je vyžadován externí napájecí zdroj 24 V DC.
- ru** **Примечание:** для цифровых входов через беспотенциальный контакт, требуется внешний источник электропитания 24 V_{DC} постоянного тока.
- zh** **注:** 对于通过干触点实现的数字量输入, 需要使用 24 V_{DC} 外部电源。

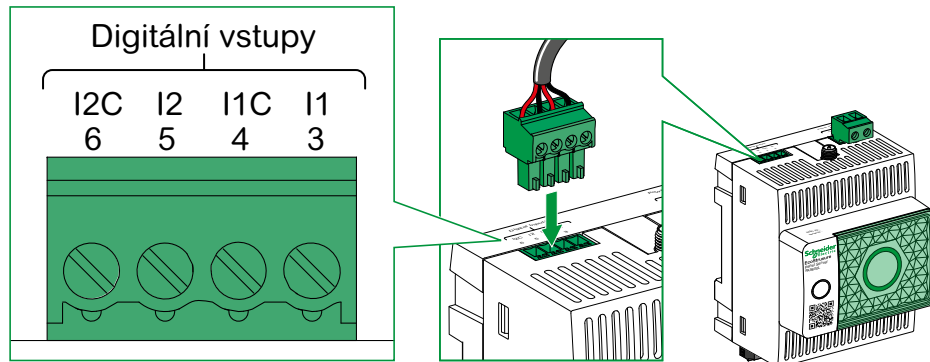

- en** **Note:** For digital input through potential contact, a 24 V_{DC} external power supply is not required. For example, connection to pulse output compliant to IEC62052-11.
- fr** **Remarque:** Pour une entrée numérique via un contact à potentiel, une alimentation externe 24 V_{DC} n'est pas nécessaire. Par exemple, raccordement à une sortie d'impulsions conforme à IEC62052-11.
- es** **Nota:** En el caso de una entrada digital por contacto con potencial, no es necesaria una fuente de alimentación externa de 24 V_{DC}. Por ejemplo, la conexión con la salida de pulsos compatible con IEC62052-11.
- de** **Hinweis:** Für Digitaleingänge über einen Potentialkontakt ist keine externe 24 V_{DC}-Spannungsversorgung erforderlich. Beispiel: Verbindung mit einem Impulsausgang gemäß IEC62052-11.
- it** **Nota:** per l'ingresso digitale attraverso contatto potenziale, non è richiesta un'alimentazione esterna da 24 V_{DC}. Ad esempio, connessione a uscita impulsi conforme a IEC62052-11.
- cz** **Poznámka:** Pro digitální vstup přes potenciálový kontakt není vyžadován externí napájecí zdroj 24 V DC. Například při připojení k pulznímu výstupu v souladu s normou IEC 62052-11.
- ru** **Примечание:** для цифровых входов через контакт под напряжением, внешний источник электропитания 24 V_{DC} постоянного тока не требуется. Например, подключение к импульсному выходу в соответствии с МЭК IEC62052-11.
- zh** **注:** 对于通过电位触点实现的数字量输入, 不需要使用 24 V_{DC} 外部电源。比如, 根据 IEC62052-11 连接到脉冲输出。

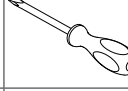

					
7 mm 0.27 in.	0,14–1,5 mm ² 26–16 AWG			0,25 N•m 2.21 lb-in.	2,5 mm 3/32 in.

6.1 Ethernet LEDs / Voyants Ethernet / Indicadores LED de Ethernet / Ethernet-LEDs / LED Ethernet / LEDs Ethernet / Ethernet signalizační LED / Светодиоды Ethernet / 以太网 LED

	①	②	③	④	⑤	⑥
en	No Ethernet communication		10 Mb Ethernet communication active		100 Mb Ethernet communication active	
fr	Pas de communication Ethernet		Communication Ethernet 10 Mb active		Communication Ethernet 100 Mb active	
es	No hay comunicación Ethernet		Comunicación Ethernet de 10 Mb activa		Comunicación Ethernet de 100 Mb activa	
de	Keine Ethernet-Kommunikation		10-Mbit/s-Ethernet-Kommunikation aktiv		100-Mbit/s-Ethernet-Kommunikation aktiv	
it	Nessuna comunicazione Ethernet		Comunicazione Ethernet 10 Mb attiva		Comunicazione Ethernet 100 Mb attiva	
CZ	Ethernet není aktivní		Ethernet běží na 10 MB		Ethernet běží na 100 MB	
ru	Нет связи по Ethernet		Связь по каналу Ethernet 10 Мбит/с активна		Связь по каналу Ethernet 100 Мбит/с активна	
zh	无以太网通讯		已激活 10 Mb 以太网通讯		已激活 100 Mb 以太网通讯	

6.2 Panel Server Status LED / Voyant d'état de Panel Server / Indicador LED de estado del Panel Server / Status-LED des Panel Server / LED di stato Panel Server / Statusová LED Panel Serveru / Светодиод состояния Panel Server / Panel Server 状态 LED

en	Panel Server switched off.	Panel Server is powering on. System boots within 2 min.	Panel Server in normal operation.	Minor malfunction detected. Connect to Panel Server software to diagnose.	Major malfunction detected. Panel Server must be replaced.	Wi-Fi access point is available for connection.	Wi-Fi access point connection is established
fr	Panel Server éteint.	Panel Server est en cours de mise sous tension. Initialisation du système dans 2 min.	Panel Server en fonctionnement normal.	Dysfonctionnement mineur détecté. Accéder au logiciel Panel Server pour effectuer le diagnostic.	Dysfonctionnement majeur détecté. Le Panel Server doit être remplacé.	Le point d'accès WiFi est disponible pour la connexion.	La connexion au point d'accès WiFi est établie
es	Panel Server apagado.	El Panel Server recibe alimentación. El sistema arrancará en 2 min.	Panel Server funciona con normalidad.	Se ha detectado un fallo leve. Conéctese al software Panel Server para hacer un diagnóstico.	Se ha detectado un fallo importante. Se debe reemplazar Panel Server.	El punto de conexión wifi está disponible.	Se ha establecido una conexión wifi
de	Panel Server ausgeschaltet.	Panel Server läuft hoch. System startet innerhalb von 2 Min.	Panel Server in Normalbetrieb.	Geringfügige Fehlfunktion erkannt. Stellen Sie eine Verbindung zur Panel Server-Software her, um eine Diagnose durchzuführen.	Schwerwiegende Fehlfunktion erkannt. Panel Server muss ausgetauscht werden.	WiFi-Zugangspunkt ist verbindungsbereit.	Verbindung zum WiFi-Zugangspunkt hergestellt
it	Panel Server spento.	Accensione Panel Server in corso. Il sistema si avvia entro 2 min.	Panel Server in funzionamento normale.	Malfunzionamento minore rilevato. Connettersi al software Panel Server per la diagnostica.	Malfunzionamento grave rilevato. È necessario sostituire Panel Server.	Il punto di accesso Wi-Fi è disponibile per la connessione.	Connessione al punto di accesso Wi-Fi stabilita
CZ	Panel Server je vypnutý.	Panel Server se zapíná. Systém se inicializuje během 2 minut.	Panel Server je v normálním provozním stavu.	Zjištěna drobná porucha. Pro diagnostiku se připojte k softwaru Panel Serveru.	Zjištěna závažná porucha. Panel Server je nutné vyměnit.	Wi-Fi přístupový bod je dostupný pro připojení.	Připojení k Wi-Fi k přístupovému bodu bylo navázáno.
ru	Panel Server выключен.	Выполняется включение электропитания Panel Server. Система загружается в течение 2 мин.	Panel Server в нормальном режиме работы.	Обнаружена незначительная неисправность. Для диагностики подключитесь к программному обеспечению Panel Server.	Обнаружена значительная неисправность. Необходима замена Panel Server.	Точка доступа Wi-Fi доступна для подключения.	Подключение к точке доступа Wi-Fi установлено
zh	Panel Server 已关闭。	正在开启 Panel Server。系统将在 2 分钟内启动。	Panel Server 正常运行。	检测到轻微故障。连接到 Panel Server 软件以进行诊断。	检测到重大故障。必须更换 Panel Server。	有 Wi-Fi 接入点可供连接。	已连接 Wi-Fi 接入点

PLEASE NOTE Commissioning is a mandatory step for enabling Panel Server functions.	REMARQUE IMPORTANTE La mise en service est une étape obligatoire pour activer les fonctions de Panel Server.	TENGA EN CUENTA La puesta en marcha es un paso obligatorio para poder habilitar las funciones del Panel Server.	BITTE BEACHTEN Die Inbetriebnahme muss durchgeführt werden, um die Funktionen des Panel Server zu aktivieren.
NOTA La messa in servizio è un passaggio obbligatorio per attivare le funzioni di Panel Server.	UPOZORNĚNÍ Uvedení Panel Serveru do provozu je nezbytným krokem pro aktivaci jeho funkcí.	ОБРАТИТЕ ВНИМАНИЕ Ввод в эксплуатацию является обязательным этапом для включения функций Panel Server.	请注意 调试是启用 Panel Server 功能的必要步骤。

7.1 With EPC Software / Avec le logiciel EPC / Con el software de EPC / Mit der EPC-Software / Con software EPC / Pomocí softwaru EPC / С использованием ПО EPC / 使用 EPC 软件

en Panel Server Commissioning with EcoStruxure Power Commission (EPC) software:

1. Search for EcoStruxure Power Commission on your Schneider Electric country website
<https://www.se.com/ww/en/product-country-selector/?-pageType=product-range&sourceId=62980>
2. Download EcoStruxure Power Commission (EPC) software.
3. Install EPC on your PC.
4. Connect the PC to an Ethernet port of the Panel Server.
5. Open EPC software.
6. Follow the instructions. For more information, refer to the EPC Online Help.

fr Mise en service du Panel Server avec le logiciel EcoStruxure Power Commission (EPC):

1. Recherchez EcoStruxure Power Commission sur le site Web Schneider Electric de votre pays
<https://www.se.com/ww/en/product-country-selector/?-pageType=product-range&sourceId=62980>
2. Téléchargez le logiciel EcoStruxure Power Commission (EPC).
3. Installez EPC sur votre PC.
4. Connectez le PC à un port Ethernet du Panel Server.
5. Ouvrez le logiciel EPC.
6. Suivez les instructions. Pour plus d'informations, consultez l'aide en ligne d'EPC.

es Puesta en marcha de Panel Server con el software EcoStruxure Power Commission (EPC):

1. Busque EcoStruxure Power Commission en el sitio web de Schneider Electric de su país
<https://www.se.com/ww/en/product-country-selector/?-pageType=product-range&sourceId=62980>
2. Descargue el software EcoStruxure Power Commission (EPC).
3. Instale EPC en su PC.
4. Conecte el PC a un puerto Ethernet del Panel Server.
5. Abra el software EPC.
6. Siga las instrucciones. Para obtener más información, consulte la ayuda en línea de EPC.

de Inbetriebnahme des Panel Servers mit der Software EcoStruxure Power Commission (EPC):

1. Suchen Sie auf Ihrer landesspezifischen Website von Schneider Electric nach Ecostruxure Power Commission.
<https://www.se.com/ww/en/product-country-selector/?-pageType=product-range&sourceId=62980>
2. Laden Sie die Software EcoStruxure Power Commission (EPC) herunter.
3. Installieren Sie EPC auf Ihrem PC.
4. Verbinden Sie den PC mit einem Ethernet-Port des Panel Servers.
5. Öffnen Sie die EPC-Software.
6. Halten Sie sich an die Anweisungen. Weitere Informationen finden Sie in der Online-Hilfe von EPC.

it Messa in servizio di Panel Server con software EcoStruxure Power Commission (EPC):

1. Cercare EcoStruxure Power Commission nel sito Web nazionale di Schneider Electric
<https://www.se.com/ww/en/product-country-selector/?-pageType=product-range&sourceId=62980>
2. Scaricare il software EcoStruxure Power Commission (EPC).
3. Installare EPC sul PC.
4. Collegare il PC a una porta Ethernet di Panel Server.
5. Aprire il software EPC.
6. Seguire le istruzioni. Per ulteriori informazioni, consultare la guida in linea di EPC.

cz Uvedení serveru do provozu pomocí softwaru EcoStruxure Power Commission (EPC):

1. Vyhledejte software EcoStruxure Power Commission na webových stránkách Schneider Electric pro vaši zemi:
<https://www.se.com/cz/cs/download/doc-group-type/120246296111-Software+a%C2%A0firmware/?sortByField=Popularity>
2. Stáhněte instalační balíček softwaru EcoStruxure Power Commission (EPC).
3. Nainstalujte EPC software do vašeho počítače.
4. Připojte počítač k Ethernetovému portu Panel Serveru.
5. Spusťte EPC software.
6. Řiďte se pokyny na obrazovce. Pro podrobnější informace využijte Online nápovědu EPC.

ru Ввод в эксплуатацию Panel Server с программным обеспечением EcoStruxure Power Commission (EPC):

1. Выполните поиск Ecostruxure Power Commission на веб-сайте Schneider Electric в вашей стране
<https://www.se.com/ww/en/product-country-selector/?-pageType=product-range&sourceId=62980>
2. Загрузите ПО EcoStruxure Power Commission (EPC).
3. Установите ПО EPC на своем ПК.
4. Подключите ПК к порту Ethernet сервера Panel Server.
5. Откройте ПО EPC.
6. Следуйте указаниям. Дополнительную информацию см. в справке по EPC онлайн.

zh 使用 EcoStruxure Power Commission (EPC) 软件调试 Panel Server:

1. 请在 Schneider Electric 网站上搜索 "EcoStruxure Power Commission"
<https://www.se.com/ww/en/product-country-selector/?-pageType=product-range&sourceId=62980>
2. 下载 EcoStruxure Power Commission (EPC) 软件。
3. 在您的 PC 上安装 EPC。
4. 将 PC 连接到 Panel Server 的以太网端口。
5. 打开 EPC 软件。
6. 按照说明进行操作。有关更多信息，请参阅 EPC 在线帮助。

7.2 With EcoStruxure Panel Server Webpages / Avec les pages Web de EcoStruxure Panel Server / Con páginas web de EcoStruxure Panel Server / Über die Webseiten von Ecostruxure Panel Server / Con le pagine Web di EcoStruxure Panel Server / Pomocí webových stránek webového serveru Panel Serveru / С веб-страницами EcoStruxure Panel Server / 使用 EcoStruxure Panel Server 网页

en Panel Server Commissioning with EcoStruxure Panel Server Webpages

The Panel Server supports Device Profile for Web Service (DPWS) that allows self-discovery of the Panel Server.

1. Disconnect the PC from the local area network and switch off Wi-Fi
2. Connect an Ethernet cable from the PC to the Panel Server
3. On the PC, launch the File Explorer and click Network
4. Wait until the EcoStruxure Panel Server icon displays in the list of devices in the network. It may take up to 2 minutes after the Panel Server is powered on.
5. Double-click the EcoStruxure Panel Server icon.
6. Follow the instructions available in the Panel Server user guide, EcoStruxure Panel Server webpages part, to discover/remove wireless devices or add/remove Modbus devices.

es Panel Server Commissioning con páginas web de EcoStruxure Panel Server

Panel Server admite el perfil de dispositivos para servicios web (DPWS) que permite la detección automática de Panel Server.

1. Desconecte el equipo de la red de área local y apague la red wifi
2. Conecte el equipo a Panel Server con un cable Ethernet
3. En el equipo, inicie el Explorador de archivos y haga clic en "Red"
4. Espere a que el icono de EcoStruxure Panel Server aparezca en la lista de dispositivos de la red. Puede tardar hasta dos minutos desde que se inicia Panel Server.
5. Haga doble clic en el icono de EcoStruxure Panel Server.
6. Siga las instrucciones disponibles en la guía del usuario de Panel Server, parte de las páginas web de EcoStruxure Panel Server, para descubrir/eliminar dispositivos inalámbricos o agregar/quitar dispositivos Modbus.

it Messa in servizio di Panel Server con le pagine Web di EcoStruxure Panel Server

Panel Server supporta DPWS (Device Profile for Web Service) che consente l'individuazione automatica di Panel Server.

1. Scollegare il PC dalla LAN e spegnere il Wi-Fi
2. Collegare un cavo Ethernet dal PC a Panel Server
3. Sul PC, avviare Esplora file e fare clic su Rete
4. Attendere che l'icona EcoStruxure Panel Server venga visualizzata nell'elenco dei dispositivi nella rete. Possono essere necessari fino a 2 minuti dopo l'accensione di Panel Server.
5. Fare doppio clic sull'icona EcoStruxure Panel Server.
6. Seguire le istruzioni disponibili nella guida utente di Panel Server, nella parte relativa alle pagine Web di EcoStruxure Panel Server, per rilevare/rimuovere dispositivi wireless o aggiungere/rimuovere dispositivi Modbus.

ru Ввод Panel Server в эксплуатацию с помощью веб-страниц EcoStruxure Panel Server

Panel Server поддерживает профиль устройства для веб-службы (DPWS), который обеспечивает автообнаружение Panel Server.

1. Отсоедините компьютер от локальной сети и выключите Wi-Fi
2. Подключите Ethernet-кабель от ПК к Panel Server
3. На ПК запустите Проводник и нажмите «Сеть»
4. Дождитесь, пока в списке устройств в сети не появится значок «EcoStruxure Panel Server». После включения питания Panel Server может потребоваться до 2 минут.
5. Дважды щелкните значок «EcoStruxure Panel Server».
6. Следуйте инструкциям, приведенным в руководстве пользователя Panel Server (часть, относящаяся к веб-страницам EcoStruxure Panel Server), для обнаружения/удаления беспроводных устройств или добавления/удаления устройств Modbus.

fr Mise en service du Panel Server avec les pages Web EcoStruxure Panel Server

Panel Server prend en charge le protocole DPWS (Device Profile for Web Service) qui permet la détection automatique du Panel Server.

1. Déconnectez le PC du réseau local et coupez le Wi-Fi
2. Connectez un câble Ethernet entre le PC et le Panel Server
3. Sur le PC, lancez l'Explorateur de fichiers et cliquez sur Réseau
4. Attendez que l'icône Ecostruxure Panel Server s'affiche dans la liste des équipements participant au réseau. Cela peut prendre jusqu'à 2 minutes après la mise sous tension du Panel Server.
5. Double-cliquez sur l'icône Ecostruxure Panel Server.
6. Suivre les instructions disponibles dans le guide d'utilisation du Panel Server (partie Pages Web d'EcoStruxure Panel Server) pour détecter/supprimer des appareils sans fil ou ajouter/supprimer des appareils Modbus.

de Inbetriebnahme des Panel Server über die Webseiten von Ecostruxure Panel Server

Der Panel Server unterstützt den Geräteprofil-Webdienst (DPWS: Device Profile for Web Service), der die automatische Erkennung des Panel Server ermöglicht.

1. Trennen Sie den PC vom lokalen Netzwerk und schalten Sie das WLAN ab.
2. Verbinden Sie den PC über ein Ethernet-Kabel mit dem Panel Server.
3. Starten Sie auf dem PC den Datei-Explorer und klicken Sie auf „Netzwerk“.
4. Warten Sie, bis das Symbol für Ecostruxure Panel Server in der Geräteliste im Netzwerk angezeigt wird. Es kann bis zu 2 Minuten nach dem Einschalten des Panel Server dauern.
5. Doppelklicken Sie auf das Symbol von Ecostruxure Panel Server.
6. Befolgen Sie die Anweisungen im Benutzerhandbuch von Panel Server auf den Webseiten von EcoStruxure Panel Server, um Wireless-Geräte zu erkennen bzw. zu entfernen oder Modbus-Geräte hinzuzufügen bzw. zu entfernen.

CZ Uvedení Panel Serveru do provozu pomocí webového rozhraní EcoStruxure Panel Server

Panel Server podporuje protokol DPWS (Device Profile for Web Services), který umožňuje automatické rozpoznání zařízení v síti.

1. Odpojte počítač od místní sítě (LAN) a vypněte Wi-Fi.
2. Připojte Ethernetový kabel mezi počítač a Panel Server.
3. Na počítači otevřete Průzkumník souborů a klikněte na Síť.
4. Vyčkejte, dokud se v seznamu síťových zařízení nezobrazí ikona EcoStruxure Panel Server. Může to trvat až 2 minuty po zapnutí Panel Serveru.
5. Poklepejte na ikonu EcoStruxure Panel Server.
6. Řiďte se pokyny uvedenými v uživatelské příručce Panel Serveru, v části věnované webovým stránkám Panel Serveru, pro: rozpoznání nebo odebrání bezdrátových zařízení, přidání nebo odebrání zařízení komunikujících přes Modbus.

Zh 使用 EcoStruxure Panel Server 网页进行 Panel Server 调试

Panel Server 支持允许自动发现 Panel Server 的 Web 服务设备配置文件 (DPWS)。

1. 断开 PC 与局域网的连接，并关闭 Wi-Fi
2. 将 PC 的 Ethernet 电缆连接至 Panel Server
3. 在 PC 上，启动文件资源管理器，然后单击“网络”
4. 等待 EcoStruxure Panel Server 图标显示在网络中的设备列表中。Panel Server 通电后，可能最多需要 2 分钟。
5. 双击 Ecostruxure Panel Server 图标。
6. 按照 Panel Server 用户指南 (EcoStruxure Panel Server 网页部分) 中的说明，发现/删除无线设备或者添加/删除 Modbus 设备。

en

Communication

- 2 10/100 BASE-T Ethernet RJ45 ports, DPWS ready DHCP client IPv4, IPv6
- RS-485 Modbus port
- Ethernet 2 IEEE802.3af (802.3at Type1)

Input characteristics

- Digital inputs: Type1

Power supply

- PAS800/PAS800-V2: 110–277 V \sim /V \pm ($\pm 10\%$)
- PAS800L/PAS800L-V2: 24 V \pm ($\pm 10\%$)
- PAS800P/PAS800P-V2: Power over Ethernet powered device
- Frequency rating:
 - PAS800/PAS800-V2: 50–60 Hz (± 5 Hz)
- Overvoltage Category III
- Power consumption:
 - PAS800/PAS800-V2: < 3.5 W (12 VA) (maximum)
 - PAS800L/PAS800L-V2: < 3.5 W (maximum)
 - PAS800P/PAS800P-V2: < 3.5 W (maximum)
- Power input for PAS800P/PAS800P-V2
 - Power over Ethernet: IEEE802.3af (802.3at Type1)
 - Operating Input Range: 37–57 V \pm
 - Rating: < 3.5 W (72 mA) 48 V \pm typical

Environment

- Operating temperature:
 - 25 °C to +70 °C (-13 °F to +158 °F)
- Storage temperature:
 - 40 °C to +85 °C (-40 °F to +185 °F)
- Altitude: 2000 m (6500 ft)
- Humidity: 5–95 % relative humidity (without condensation) at 55 °C (131 °F)
- Pollution degree:
 - PAS800/PAS800-V2: 2
 - PAS800L/PAS800L-V2: 3
 - PAS800P/PAS800P-V2: 2

Mechanical characteristics

- Connectors: IP20
- Other faces: IP30
- Front face nose: IP40

fr

Communication

- 2 ports RJ45 Ethernet BASE-T 10/100, client DHCP IPv4, IPv6 prêt pour DPWS
- Port Modbus RS-485
- Ethernet 2 IEEE 802.3af (802.3at Type 1)

Caractéristiques des entrées

- Entrées numériques: Type1

Alimentation

- PAS800/PAS800-V2: 110–277 V \sim /V \pm ($\pm 10\%$)
- PAS800L/PAS800L-V2: 24 V \pm ($\pm 10\%$)
- PAS800P/PAS800P-V2: appareil alimenté avec PoE
- Fréquence:
 - PAS800/PAS800-V2: 50–60 Hz (± 5 Hz)
- Catégorie III de surtension
- Puissance consommée:
 - PAS800/PAS800-V2: < 3.5 W (12 VA) (maximum)
 - PAS800L/PAS800L-V2: < 3.5 W (maximum)
 - PAS800P/PAS800P-V2: < 3.5 W (maximum)
- Alimentation d'entrée du PAS800P/PAS800P-V2
 - Power over Ethernet: IEEE 802.3af (802.3at Type 1)
 - Plage d'entrée de fonctionnement: 37–57 V \pm
 - Calibre: <3,5 W (72 mA) 48 V \pm typique

Environnement

- Température d'exploitation :
 - 25 °C à +70 °C (-13 °F à +158 °F)
- Température de stockage :
 - 40 °C à +85 °C (-40 °F à +185 °F)
- Altitude: 2000 m (6500 pi.)
- Humidité: 5 à 95 % d'humidité relative (sans condensation) à 55 °C (131 °F)
- Degré de pollution:
 - PAS800/PAS800-V2: 2
 - PAS800L/PAS800L-V2: 3
 - PAS800P/PAS800P-V2: 2

Caractéristiques mécaniques

- Connecteurs: IP20
- Autres faces: IP30
- Nez en face avant: IP40

es

Comunicación

- 2 puertos RJ45 Ethernet 10/100 BASE-T, cliente DHCP preparado para DPWS IPv4, IPv6
- Puerto Modbus RS-485
- Ethernet 2 IEEE802.3af (802.3at tipo 1)

Características de entradas

- Entradas digitales: Tipo 1

Fuente de alimentación

- PAS800/PAS800-V2: De 110 a 277 V \sim /V \pm ($\pm 10\%$)
- PAS800L/PAS800L-V2: 24 V \pm ($\pm 10\%$)
- PAS800P/PAS800P-V2: Dispositivo alimentado mediante Power over Ethernet
- Frecuencia nominal:
 - PAS800/PAS800-V2: De 50 a 60 Hz (± 5 Hz)
- Categoría de sobretensión III
- Consumo de alimentación:
 - PAS800/PAS800-V2: < 3.5 W (12 VA) (máximo)
 - PAS800L/PAS800L-V2: < 3.5 W (máximo)
 - PAS800P/PAS800P-V2: < 3.5 W (máximo)
- Entrada de alimentación para PAS800P/PAS800P-V2
 - Power over Ethernet: IEEE802.3af (802.3at tipo 1)
 - Intervalo de entrada de funcionamiento: 37–57 V \pm
 - Características nominales: < 3,5 W (72 mA) 48 V \pm típica

Entorno

- Temperatura de funcionamiento:
 - de -25 °C a +70 °C (de -13 °F a +158 °F)
- Temperatura de almacenamiento:
 - de -40 °C a +85 °C (de -40 °F a +185 °F)
- Altitud: 2000 m (6500 pies)
- Humedad: De 5 a 95 % de humedad relativa (sin condensación) a 55 °C (131 °F)
- Grado de contaminación:
 - PAS800/PAS800-V2: 2
 - PAS800L/PAS800L-V2: 3
 - PAS800P/PAS800P-V2: 2

Características mecánicas

- Conectores: IP20
- Otras caras: IP30
- Protuberancia de la cara frontal: IP40

de

Kommunikation

- 2 Ports 10/100 BASE-T Ethernet RJ45, DPWS-fähiger DHCP-Client IPv4, IPv6
- RS-485-Modbus-Port
- Ethernet 2 IEEE802.3af (802.3at Typ 1)

Eingangseigenschaften

- Digitaleingänge: Typ 1

Spannungsversorgung

- PAS800/PAS800-V2: 110–277 V \sim /V \pm ($\pm 10\%$)
- PAS800L/PAS800L-V2: 24 V \pm ($\pm 10\%$)
- PAS800P/PAS800P-V2: PoE-betriebenes Gerät (Power over Ethernet)
- Frequenzbereich:
 - PAS800/PAS800-V2: 50–60 Hz (± 5 Hz)
- Überspannungskategorie III
- Stromverbrauch:
 - PAS800/PAS800-V2: < 3.5 W (12 VA) (max.)
 - PAS800L/PAS800L-V2: < 3.5 W (max.)
 - PAS800P/PAS800P-V2: < 3.5 W (max.)
- Leistungseingang für PAS800P/PAS800P-V2
 - Power over Ethernet: IEEE802.3af (802.3at Typ 1)
 - Betriebseingangsbereich: 37–57 V \pm
 - Nennleistung: < 3,5 W (72 mA), 48 V \pm typisch

Umgebung

- Betriebstemperatur: -25 °C bis +70 °C (-13 °F bis +158 °F)
- Lagertemperatur: -40 °C bis +85 °C (-40 °F bis +185 °F)
- Höhe: 2000 m (6500 ft)
- Feuchtigkeit: 5–95 % relative Luftfeuchtigkeit (ohne Kondensation) bei 55 °C (131 °F)
- Verschmutzungsgrad:
 - PAS800/PAS800-V2: 2
 - PAS800L/PAS800L-V2: 3
 - PAS800P/PAS800P-V2: 2

Mechanische Eigenschaften

- Anschlüsse: IP20
- Andere Schnittstellen: IP30
- Frontseitiger Nasenanschluss: IP40

**Comunicazione**

- 2 porte RJ45 Ethernet 10/100 BASE-T, client IPv4, IPv6 DHCP compatibile con DPWS
- Porta RS-485 Modbus
- Ethernet 2 IEEE802.3af (802.3at Tipo 1)

Caratteristiche ingresso

- Ingressi digitali: tipo 1

Alimentazione

- PAS800/PAS800-V2: 110–277 V \sim /V \equiv ($\pm 10\%$)
- PAS800L/PAS800L-V2: 24 V \equiv ($\pm 10\%$)
- PAS800P/PAS800P-V2: Dispositivo alimentato tramite Power over Ethernet
- Frequenza nominale:
 - PAS800/PAS800-V2: 50–60 Hz (± 5 Hz)
- Categoria sovratensione III
- Assorbimento:
 - PAS800/PAS800-V2: < 3.5 W (12 VA) (max)
 - PAS800L/PAS800L-V2: < 3.5 W (max)
 - PAS800P/PAS800P-V2: < 3.5 W (max)
- Ingresso alimentazione per PAS800P/PAS800P-V2
 - Power over Ethernet: IEEE802.3af (802.3at Tipo 1)
 - Campo ingresso operativo: 37–57 V \equiv
 - Valore nominale: < 3,5 W (72 mA) 48 V \equiv tipico

Ambiente

- Temperatura di funzionamento: da -25 °C a +70 °C (da -13 °F a +158 °F)
- Temperatura di stoccaggio: da -40 °C a +85 °C (da -40 °F a +185 °F)
- Altitudine: 2000 m (6500 ft)
- Umidità: 5–95 % umidità relativa (senza condensa) a 55 °C (131 °F)
- Grado di inquinamento:
 - PAS800/PAS800-V2: 2
 - PAS800L/PAS800L-V2: 3
 - PAS800P/PAS800P-V2: 2

Caratteristiche meccaniche

- Connettori: IP20
- Altri lati: IP30
- Sporgenza anteriore: IP40

**Komunikace**

- 2 porty 10/100 BASE-T Ethernet RJ45, DPWS připraveno DHCP klient IPv4, IPv6
- Port Modbus RS-485
- Ethernet 2 IEEE802.3af (802.3at typ 1)

Charakteristika vstupů

- Digitální vstup: typ 1

Napájení

- PAS800/PAS800-V2: 110–277 V \sim /V \equiv ($\pm 10\%$)
- PAS800L/PAS800L-V2: 24 V \equiv ($\pm 10\%$)
- PAS800P/PAS800P-V2: Napájení přes Ethernet
- Frekvence:
 - PAS800/PAS800-V2: 50–60 Hz (± 5 Hz)
- Přepětí Kategorie III
- Vlastní spotřeba:
 - PAS800/PAS800-V2: < 3.5 W (12 VA) (max.)
 - PAS800L/PAS800L-V2: < 3.5 W (max.)
 - PAS800P/PAS800P-V2: < 3.5 W (max.)
- Vstup napájení PAS800P/PAS800P-V2
 - Napájení přes Ethernet: IEEE802.3af (802.3at typ 1)
 - Napájení přes Ethernet: 37–57 V \equiv
 - Spotřeba: < 3,5 W (72 mA) 48 V \equiv typicky

Provozní podmínky prostředí

- Provozní teplota: -25 °C až +70 °C (-13 °F až +158 °F)
- Skladovací teplota: -40 °C a +85 °C (-40 °F a +185 °F)
- Maximální nadmořská výška pro provoz: 2000 m (6500 ft)
- Relativní vlhkost: 5–95 % bez kondenzace při teplotě 55 °C (131 °F)
- Stupeň znečištění:
 - PAS800/PAS800-V2: 2
 - PAS800L/PAS800L-V2: 3
 - PAS800P/PAS800P-V2: 2

Mechanické vlastnosti

- Čelní část: IP20
- Ostatní plochy zařízení: IP30
- Čelní část (vystupující skrze případné kryty): IP40

**Связь**

- 2 порта 10/100 BASE-T Ethernet RJ45, DHCP-клиент с поддержкой DPWS IPv4, IPv6
- Порт RS-485 Modbus
- Ethernet 2 IEEE802.3af (802.3at тип 1)

Характеристики входов

- Цифровые входы: тип 1

Источник питания

- PAS800/PAS800-V2: 110–277 V \sim /V \equiv ($\pm 10\%$)
- PAS800L/PAS800L-V2: 24 V \equiv ($\pm 10\%$)
- PAS800P/PAS800P-V2: Устройство с питанием по сети Ethernet (Power over Ethernet)
- Номинальная частота:
 - PAS800/PAS800-V2: 50–60 Гц (± 5 Гц)
- Категория перенапряжения III
- Потребление энергии:
 - PAS800/PAS800-V2: < 3.5 Вт (12 ВА) (максимум)
 - PAS800L/PAS800L-V2: < 3.5 Вт (максимум)
 - PAS800P/PAS800P-V2: < 3.5 W (максимум)
- Вход питания для PAS800P/PAS800P-V2
 - Power over Ethernet: IEEE802.3af (802.3at тип 1)
 - Рабочий диапазон на входе: 37–57 V \equiv
 - Номинальная мощность: < 3,5 Вт (72 мА), 48 V \equiv типовая

Окружение

- Рабочая температура: от -25 °C до +70 °C (от -13 до +158 °F)
- Температура хранения: от -40 °C до +85 °C (от -40 до +185 °F)
- Высота над уровнем моря: 2000 м (6500 футов)
- Относительная влажность: 5–95 % (без конденсации) при 55 °C (131 °F)
- Степень загрязнения:
 - PAS800/PAS800-V2: 2
 - PAS800L/PAS800L-V2: 3
 - PAS800P/PAS800P-V2: 2

Механические характеристики

- Соединители: IP20
- Другие лицевые поверхности: IP30
- Передняя торцевая лицевая поверхность: IP40

**通讯**

- 2个 10/100 BASE-T 以太网 RJ45 端口 - 支持 DPWS 的 DHCP 客户端 IPv4、IPv6 端口
- RS-485 Modbus 端口
- Ethernet 2 IEEE802.3af (802.3at 类型1)

输入特性

- 数字量输入: 类型 1

电源

- PAS800/PAS800-V2: 110–277 V \sim /V \equiv ($\pm 10\%$)
- PAS800L/PAS800L-V2: 24 V \equiv ($\pm 10\%$)
- PAS800P/PAS800P-V2: 以太网供电型设备
- 额定频率:
 - PAS800/PAS800-V2: 50–60 Hz (± 5 Hz)
- III 类过电压
- 功率消耗:
 - PAS800/PAS800-V2: < 3.5 W (12 VA) (最大)
 - PAS800L/PAS800L-V2: < 3.5 W (最大)
 - PAS800P/PAS800P-V2: < 3.5 W (最大)
- PAS800P/PAS800P-V2 的电源输入
 - 以太网供电: IEEE802.3af (802.3at 类型1)
 - 工作输入电压范围: 37–57 V \equiv
 - 额定值: < 3.5 W (72 mA) 48 V \equiv 典型

环境

- 工作温度: -25 °C 至 +70 °C (-13 °F 至 +158 °F)
- 存储温度: -40 °C 至 +85 °C (-40 °F 至 +185 °F)
- 海拔: 2000 米 (6500 英尺)
- 湿度: 55 °C (131 °F) 温度条件下为 5–95% 相对湿度 (无冷凝)
- 污染等级:
 - PAS800/PAS800-V2: 2
 - PAS800L/PAS800L-V2: 3
 - PAS800P/PAS800P-V2: 2

机械特性

- 连接器: IP20
- 其他表面: IP30
- 正面鼻端: IP40

Radio Frequency Compliance Statements / Déclarations de conformité concernant les radiofréquences / Declaraciones de conformidad de radiofrecuencia / Konformitätserklärungen für Funkanlagen / Dichiarazioni sulla conformità alla radiofrequenza / Prohlášení o shodě pro rádiové frekvence / Заявление о соответствии требованиям по радиочастотам / 射频合规声明

Europe / Europe / Europa / Europa / Europa / Evropa

en EU Declaration of Conformity

Hereby, Schneider Electric Industries SAS, declares that the Panel Server is in compliance with the essential requirements and other relevant provisions of RED Directive 2014/53/EU. The EU declaration of conformity ECD_PS21060101 can be downloaded on www.se.com/docs.

- Operating frequency:
 - Wi-Fi: 2.4 GHz and 5 GHz
 - Other wireless communications: 2.4 GHz
- Maximum radio-frequency power transmitted:
 - Wi-Fi: ≤ 100 mW
 - IEEE 802.15.4: ≤ 10 mW

fr Déclaration de conformité UE

Par le présent document, Schneider Electric Industries SAS déclare que le Panel Server est conforme aux exigences essentielles et aux autres dispositions pertinentes de la directive RED 2014/53/UE. La déclaration de conformité européenne ECD_PS21060101 est disponible en téléchargement sur le site www.se.com/docs.

- Fréquence de fonctionnement:
 - Wi-Fi: 2,4 GHz et 5 GHz
 - Autres communications sans fil : 2,4 GHz
- Puissance maximum:
 - Wi-Fi: ≤ 100 mW
 - IEEE 802.15.4: ≤ 10 mW

es Declaración conforme a la UE

Por la presente, Schneider Electric Industries SAS declara que el Panel Server cumple los requisitos esenciales y otras disposiciones pertinentes de la Directiva 2014/53/UE sobre la comercialización de equipos radioeléctricos. La declaración UE de conformidad ECD_PS21060101 se puede descargar de www.se.com/docs.

- Frecuencia de funcionamiento:
 - Wi-Fi: 2,4 GHz y 5 GHz
 - Otras comunicaciones inalámbricas: 2,4 GHz
- Potencia máxima de radiofrecuencia transmitida:
 - Wi-Fi: ≤ 100 mW
 - IEEE 802.15.4: ≤ 10 mW

de EU-Konformitätserklärung

Schneider Electric Industries SAS erklärt hiermit, dass der Panel Server den grundlegenden Anforderungen und anderen relevanten Bestimmungen der RED-Richtlinie 2014/53/EU für Funkanlagen entspricht. Die EU-Konformitätserklärung ECD_PS21060101 kann von folgender Website heruntergeladen werden: www.se.com/docs.

- Betriebsfrequenz:
 - Wi-Fi: 2,4 GHz und 5 GHz
 - Sonstige drahtlose Kommunikation: 2,4 GHz
- Max. übertragene Hochfrequenzleistung:
 - Wi-Fi: ≤ 100 mW
 - IEEE 802.15.4: ≤ 10 mW

it Dichiarazione di conformità UE

Di seguito, Schneider Electric Industries SAS, dichiara che il Panel Server è conforme con i requisiti essenziali e altre disposizioni relative della Direttiva RED 2014/53/EU.

La dichiarazione di conformità EU ECD_PS21060101 può essere scaricata da www.se.com/docs.

- Frequenza operativa:
 - Wi-Fi: 2,4 GHz e 5 GHz
 - Altre comunicazioni wireless: 2,4 GHz
- Potenza radiofrequenza massima trasmessa:
 - Wi-Fi: ≤ 100 mW
 - IEEE 802.15.4: ≤ 10 mW

CZ Evropa – EU prohlášení o shodě

Tímto společnost Schneider Electric Industries SAS prohlašuje, že zařízení Panel Server splňuje základní požadavky a další relevantní ustanovení směrnice RED 2014/53/EU.

Deklaraci shody ECDPS20042001 lze stáhnout na webu: www.se.com/docs.

- Provozní frekvence:
 - Wi-Fi:
 - (i) PAS600L / PAS600T / PAS600: 2,4 GHz
 - (ii) PAS600L-V2 / PAS600-V2 / PAS600P-V2: 2,4 GHz a 5 GHz
 - Ostatní bezdrátová komunikace: 2,4 GHz
- Maximální vysílací výkon rádiových frekvencí:
 - Wi-Fi: ≤ 100 mW
 - IEEE 802.15.4 (např. Zigbee): ≤ 10 mW

United Kingdom

UK Declaration of Conformity

Hereby, Schneider Electric Industries SAS, declares that the Panel Server is in compliance with the essential requirements and other relevant provisions of RED Directive UK SI 2017 No. 1206.

The UK declaration of conformity UK_PS21060101 can be downloaded on www.se.com/docs.

- Operating frequency:
 - Wi-Fi: 2.4 GHz and 5 GHz
 - Other wireless communications: 2.4 GHz
- Maximum radio-frequency power transmitted:
 - Wi-Fi: ≤ 100 mW
 - IEEE 802.15.4: ≤ 10 mW

Radio Frequency Compliance Statements / Déclarations de conformité concernant les radiofréquences / Declaraciones de conformidad de radiofrecuencia / Konformitätserklärungen für Funkanlagen / Dichiarazioni sulla conformità alla radiofrequenza / Prohlášení o shodě pro rádiové frekvence / Заявление о соответствии требованиям по радиочастотам / 射频合规声明

USA

Federal Communication Commission Interference Statement:

This device complies with Part 15 of the FCC Rules. Operation is subject to the following two conditions:

- This device may not cause harmful interference, and
- This device must accept any interference received, including interference that may cause undesired operation.

Note: This equipment has been tested and found to comply with the limits for a Class A digital device, pursuant to part 15 of the FCC Rules. These limits are designed to provide reasonable protection against harmful interference when the equipment is operated in a commercial environment. This equipment generates, uses, and can radiate radiofrequency energy and, if not installed and used in accordance with the instruction manual, may cause harmful interference to radio communications. Operation of this equipment in a residential area is likely to cause harmful interference in which case the user will be required to correct the interference at his own expense.

FCC Caution:

Any changes or modifications not expressly approved by the party responsible for compliance could void the user's authority to operate this equipment.

This transmitter must not be co-located or operating in conjunction with any other antenna or transmitter.

Operations in the 5.15-5.25 GHz band are restricted to indoor usage only.

Radiation Exposure Statement:

This equipment complies with FCC radiation exposure limits set forth for an uncontrolled environment.

This equipment should be installed and operated with minimum distance 20 cm between the radiator and your body.

Note: The country code selection is for non-US model only and is not available to all US model. Per FCC regulation, all Wi-Fi product marketed in US must be fixed to US operation channels only.

Canada

Industry Canada Statement:

This device complies with ISED's licence-exempt RSSs. Operation is subject to the following two conditions:

- This device may not cause harmful interference, and
- This device must accept any interference received, including interference that may cause undesired operation.

Le présent appareil est conforme aux CNR d'ISED applicables aux appareils radio exempts de licence. L'exploitation est autorisée aux deux conditions suivantes:

- le dispositif ne doit pas produire de brouillage préjudiciable, et
- ce dispositif doit accepter tout brouillage reçu, y compris un brouillage susceptible de provoquer un fonctionnement indésirable.

Caution:

(i) The device for operation in the band 5150-5250 MHz is only for indoor use to reduce the potential for harmful interference to co-channel mobile satellite systems;

(ii) For devices with detachable antenna(s), the maximum antenna gain permitted for devices in the band 5725-5850 MHz shall be such that the equipment still complies with the e.i.r.p. limits as appropriate; (detachable antenna only)

(iii) Where applicable, antenna type(s), antenna models(s), and worst-case tilt angle(s) necessary to remain compliant with the e.i.r.p. elevation mask requirement set forth in section 6.2.2.3 shall be clearly indicated.

Avertissement:

(i) Les dispositifs fonctionnant dans la bande 5150-5250 MHz sont réservés uniquement pour une utilisation à l'intérieur afin de réduire les risques de brouillage préjudiciable aux systèmes de satellites mobiles utilisant les mêmes canaux;

(ii) Pour les dispositifs munis d'antennes amovibles, le gain maximal d'antenne permis (pour les dispositifs utilisant la bande de 5 725 à 5 850 MHz) doit être conforme à la limite de la p.i.r.e. spécifiée, selon le cas; (antenne détachable uniquement)

(iii) Lorsqu'il y a lieu, les types d'antennes (s'il y en a plusieurs), les numéros de modèle de l'antenne et les pires angles d'inclinaison nécessaires pour rester conforme à l'exigence de la p.i.r.e. applicable au masque d'élévation, énoncée à la section 6.2.2.3, doivent être clairement indiqués.

Detachable Antenna Usage:

This radio transmitter [IC: 21522- UPSA] has been approved by Innovation, Science and Economic Development Canada to operate with the antenna types listed below, with the maximum permissible gain indicated. Antenna types not included in this list that have a gain greater than the maximum gain indicated for any type listed are strictly prohibited for use with this device.

Le présent émetteur radio [IC: 21522- UPSA] a été approuvé par Innovation, Sciences et Développement économique Canada pour fonctionner avec les types d'antenne énumérés ci-dessous et ayant un gain admissible maximal. Les types d'antenne non inclus dans cette liste, et dont le gain est supérieur au gain maximal indiqué pour tout type figurant sur la liste, sont strictement interdits pour l'exploitation de l'émetteur.

Brand	Model	Antenna Type	Max Gain (dBi)		Impedance (Ω)
			2.4 GHz	5 GHz	
Schneider Electric	PASA-ANT1	Dipole antenna	2.54 dBi	3.88 dBi	50 Ω

Radiation Exposure Statement:

This equipment complies with ISED radiation exposure limits set forth for an uncontrolled environment. This equipment should be installed and operated with greater than 20 cm between the radiator and your body.

Déclaration d'exposition aux radiations:

Cet équipement est conforme aux limites d'exposition aux rayonnements ISED établies pour un environnement non contrôlé. Cet équipement doit être installé et utilisé à plus de 20 cm entre le radiateur et votre corps.

Indonesia

en This device complies with the essential requirements by the directorate general of resources and equipment of post and information technology (SDPPI) of the Republic of Indonesia.
Note: Only for PAS800L

id Perangkat ini mematuhi persyaratan mendasar dari Direktorat Jenderal Sumber Daya dan Peralatan Pos dan Teknologi Informasi (SDPPI) Republik Indonesia.
Catatan: Hanya untuk PAS800L

产品中有毒有害物质或元素的名称及含量
Contents of Toxic or Hazardous Substances or Elements

部件名称 Part Name	有毒有害物质或元素 Toxic or hazardous Substances and Elements					
	PAS800/PAS800-V2/PAS800L/PAS800L-V2/PAS800P/PAS800P-V2					
	铅 (Pb)	汞 (Hg)	镉 (Cd)	六价铬 (Cr ⁶⁺)	多溴联苯 (PBB)	多溴二苯醚 (PBDE)
金属部件 Metal Parts	X	O	O	O	O	O
电子部件 Electronic Parts	X	O	O	O	O	O
塑料部件 Plastic Parts	O	O	O	O	O	O
触点 Contacts	O	O	O	O	O	O
电缆和布线附件 Cables and cabling accessories	O	O	O	O	O	O

O : 表示该有毒有害物质在该部件所有均质材料中的含量均在 SJ/T11363-2006 标准规定的限量要求以下。

Indicates that this toxic or hazardous substance contained in all of the homogeneous materials for this part is below the limit requirement in SJ/T11363-2006.

X : 表示该有毒有害物质至少在该部件的某一均质材料中的含量超出 SJ/T11363-2006 标准规定的限量要求。

Indicates that this toxic or hazardous substance contained in at least one of the homogeneous materials used for this part is above the limit requirement in SJ/T11363-2006.

对销售之日的所售产品,本表显示,施耐德电气供应链的电子信息产品可能包含这些物质。注意:在所售产品中可能会也可能不会含有所有所列的部件。

Note: The products on sale may or may not contain all the parts/components listed here.

11 Manufacturing Date / Date de fabrication / Fecha de fabricación / Herstellungsdatum / Data di produzione / Datum výroby / Дата производства / 制造日期

<p>The product's manufacture date is coded PYYWDLNNNN, where:</p> <ul style="list-style-type: none"> ● PP: plant code ● YY: year of manufacture ● WW: week of manufacture ● D: weekday of manufacture (Monday = 1) ● L: line or machine number or team ● NNNN: Running serial number <p>Eg: 542103210125 = product manufactured at plant 54 on Tuesday 12 January 21 at line 1 with serial number 0125.</p>	<p>La date de fabrication du produit est codée sous la forme PYYWDLNNNN:</p> <ul style="list-style-type: none"> ● PP: code de l'usine ● YY: année de fabrication ● WW: semaine de fabrication ● D: jour de fabrication (lundi = 1) ● L: numéro de ligne, de machine ou d'équipe ● NNNN: numéro de série <p>Ex: 542103210125 = produit fabriqué dans l'usine 54 le mardi 12 janvier 2021 sur la ligne 1 avec le numéro de série 0125.</p>	<p>La fecha de fabricación del producto tiene el código PYYWDLNNNN, donde:</p> <ul style="list-style-type: none"> ● PP: código de planta ● YY: año de fabricación ● WW: semana de fabricación ● D: día de la semana de fabricación (lunes = 1) ● L: número de línea o máquina o equipo ● NNNN: número de serie consecutivo <p>Por ejemplo: 542103210125 = producto fabricado en la planta 54 el martes, 12 de enero del 21 en la línea 1 con el número de serie 0125.</p>	<p>Das Datum der Produktherstellung ist kodiert: PYYWDLNNNN. Hierbei gilt Folgendes:</p> <ul style="list-style-type: none"> ● PP: Werkscode ● YY: Jahr der Herstellung ● WW: Woche der Herstellung ● D: Wochentag der Herstellung (Montag = 1) ● L: Nummer der Fertigungslinie oder Maschine oder Team ● NNNN: Fortlaufende Seriennummer <p>Beispiel: 542103210125 = Produkt hergestellt im Werk 54 am Dienstag, den 12. Januar 21 auf der Fertigungslinie 1 mit der Seriennummer 0125.</p>
<p>La data di fabbricazione del prodotto presenta la codifica PYYWDLNNNN, dove:</p> <ul style="list-style-type: none"> ● PP: codice impianto ● YY: anno di fabbricazione ● WW: settimana di fabbricazione ● D: giorno di fabbricazione (Lunedì = 1) ● L: linea o numero macchina o squadra ● NNNN: numero di serie consecutivo <p>Es: 542103210125 = prodotto fabbricato presso l'impianto 54 martedì 12 gennaio 21 in linea 1 con numero di serie 0125.</p>	<p>Formát kódu data výroby PYYWDLNNNN, kde je:</p> <ul style="list-style-type: none"> ● PP: Formát kódu data výroby: ● YY: rok výroby (např. 21 = rok 2021) ● WW: týden výroby (např. 03 = 3. kalendářní týden) ● D: D – den v týdnu (pondělí = 1, úterý = 2, ..., neděle = 7) ● L: číslo výrobní linky, stroje nebo týmu ● NNNN: běžné sériové číslo produktu <p>Příklad: 542103210125 = Produkt byl vyroben v úterý 12. ledna 2021 ve výrobním závodě č. 54 na lince č. 1, sériové číslo 0125.</p>	<p>Дата производства изделия указана в виде кода PYYWDLNNNN, где:</p> <ul style="list-style-type: none"> ● PP: код завода ● YY: год производства ● WW: неделя производства ● D: день недели производства (понедельник = 1) ● L: номер линии или машины, или бригада ● NNNN: последовательный серийный номер <p>Например: 542103210125 = изделие, изготовленное на заводе 54, во вторник 12 января 2021 года на линии 1 и имеющее серийный номер 0125.</p>	<p>产品制造日期的编码格式为 PYYWDLNNNN, 其中:</p> <ul style="list-style-type: none"> ● PP: 工厂代码 ● YY: 制造年份 ● WW: 制造周 ● D: 星期几 (星期一 = 1) ● L: 生产线或机器编号或生产团队 ● NNNN: 运行序列号 <p>例如: 542103210125 = 于 2021 年 1 月 21 日星期二在工厂 54 的生产线 1 中制造的产品, 其序列号为 0125.</p>