

XY2 CH...

- en **EMERGENCY STOP ROPE PULL SWITCH** - User Instructions
- fr **COMMANDE D'ARRET D'URGENCE PAR CABLE DE TRACTION** - Instructions d'utilisation
- es **INTERRUPTOR DE PARO DE EMERGENCIA A CABLE** - Instrucciones para el usuario
- de **SEILZUGNOTSCHALTER** - Bedienungsanleitung
- nl **NOODSCHAKELAAR MET TREKKOORD** - Gebruiksaanwijzing
- da **WIRETRÆKNØDSTOP** - brugervejledning
- sv **LINNÖDSTOPP** - Användarinstruktioner
- no **KABELSTYRT NØDSTOPP** - Brukerveiledning
- fi **KÖYSIHÄTÄPYSÄYTIN** - Käyttöohjeet
- it **INTERRUPTORE A FUNE PER ARRESTO DI EMERGENZA** - Istruzioni per l'utente
- pt **INTERRUPTOR DE PARAGEM DE EMERGÊNCIA DE ACCIONAMENTO POR CABO** - Instruções para o utilizador
- el **ΧΑΛΙΝΟΔΙΑΚΟΠΤΗΣ ΔΙΑΚΟΠΗΣ ΕΚΤΑΚΤΗΣ ΑΝΑΓΚΗΣ** - Οδηγίες Χρήσης
- zh **紧急停止拉绳开关** - 使用说明
- ru **КАБЕЛЬ-ТРОСОВЫЙ ВЫКЛЮЧАТЕЛЬ АВАРИЙНОГО ОСТАНОВА** - Инструкции для пользователя

04/2017



Fig. 1

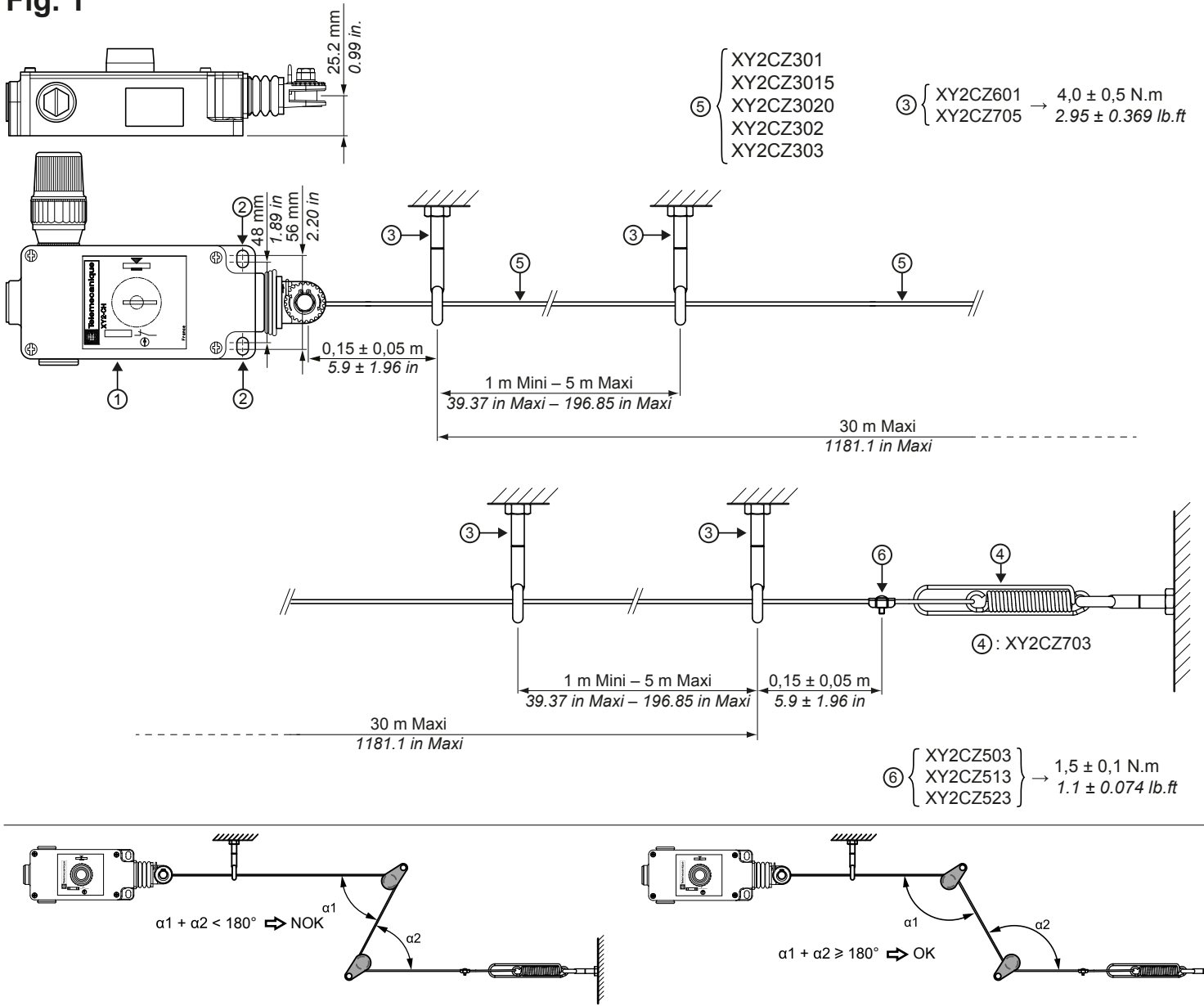

Fig. 2

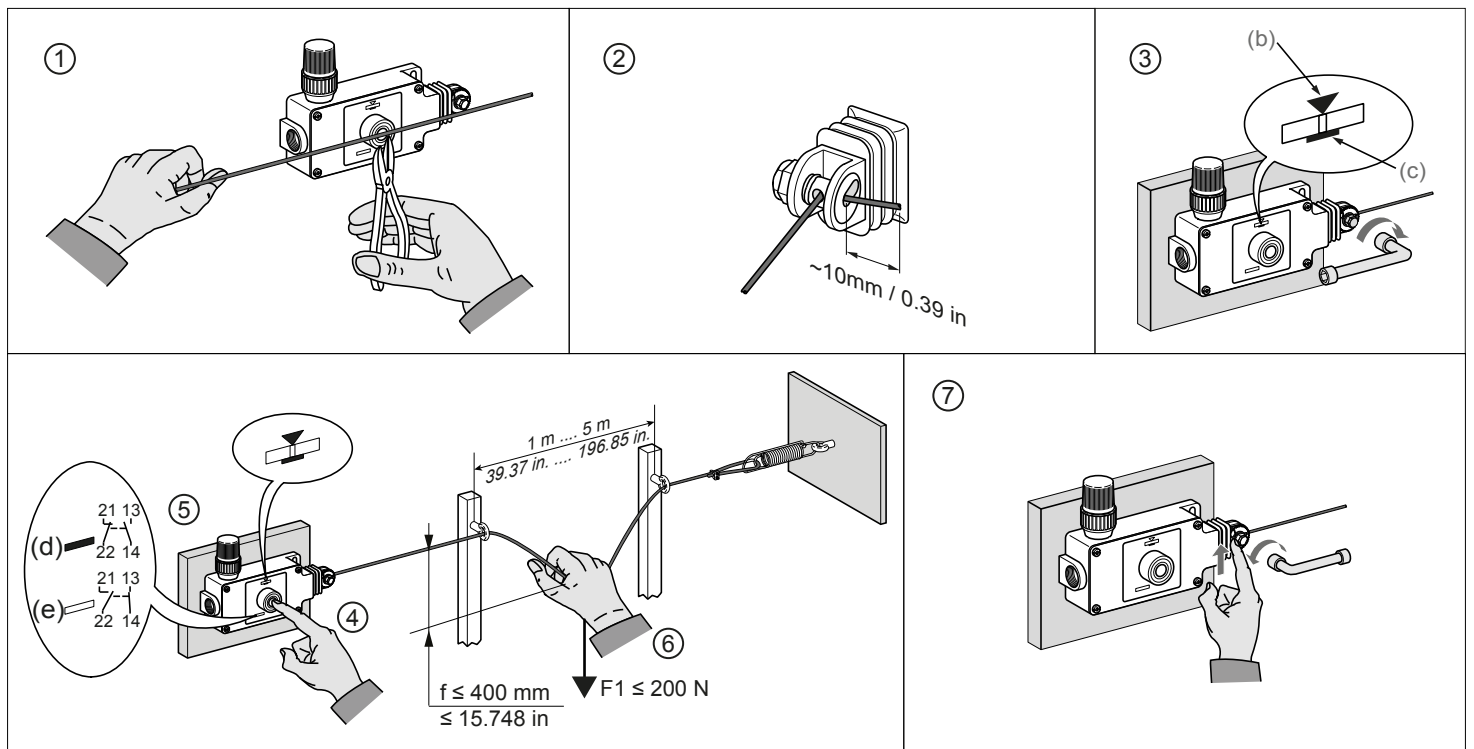

Fig. 3

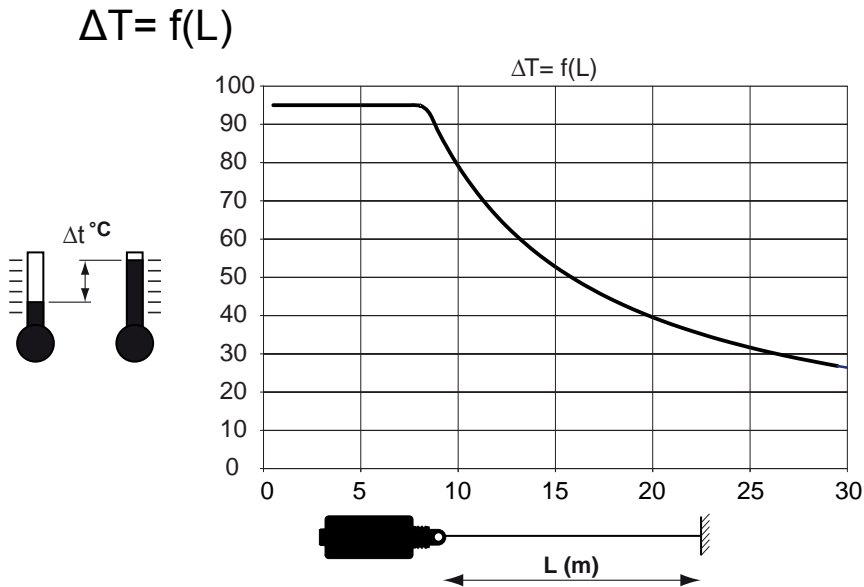

Fig. 4

	F1 (N)	f (mm)
	$\varnothing d$ (mm)	$\varnothing d$ (mm)
	3,2	3,2
2P/3P	28	230

Fig. 5

Fig. 5a

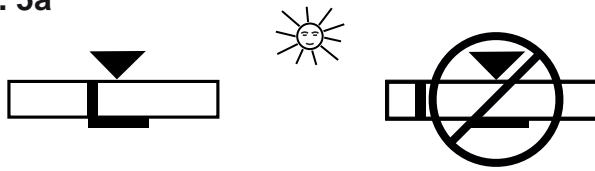
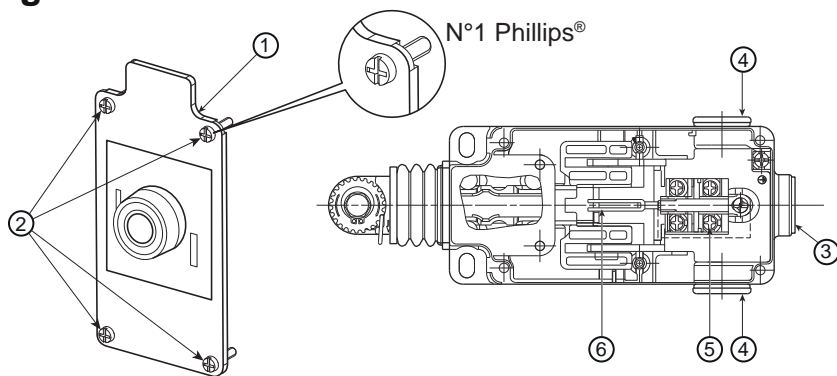

Fig. 5b



Fig. 6



mm ²	mm ²	mm ²	mm ²	mm/in.
0,5...1,5	0,5...1,5	0,5...1,5	0,5...1,5	8
AWG 20...16	AWG 20...16	AWG 20...16	AWG 20...16	0.315

1 Nm \pm 0,2 (8.9 \pm 1.8 lb-in)

N°1 Phillips®

Fig. 9

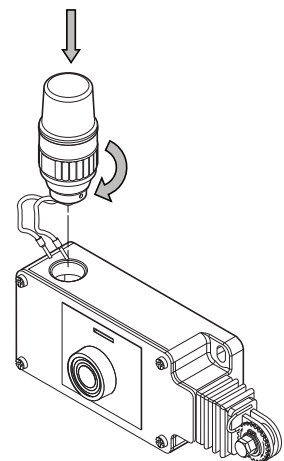

Table of Contents

English.....	02-06
Français.....	07-11
Español.....	12-16
Deutsch.....	17-21
Nederlands.....	22-26
Dansk.....	27-31
Svenska.....	32-36
Norsk.....	37-41
Suomi.....	42-46
Italiano.....	47-51
Português.....	52-56
Ελληνικά.....	57-61
中文	62-66
Русский.....	67-71

English

EMERGENCY STOP ROPE PULL SWITCH

MECHANICAL ENDURANCE: 800,000 operating cycles

SAFETY INFORMATION:

Read these instructions carefully and look at the equipment to become familiar with the device before trying to install, operate, or maintain it. The following special messages may appear throughout this documentation or on the equipment to warn of potential hazards or to call attention to information that clarifies or simplifies a procedure.

- ⚠ The addition of this symbol to a Danger or Warning safety label indicates that an electrical hazard exists, which will result in physical injury if the instructions are not followed.
- ⚠ This is the safety alert symbol. It is used to alert you to potential physical injury hazards. Obey all safety messages that follow this symbol to avoid possible injury or death.

⚠ DANGER

DANGER indicates an imminently hazardous situation which, if not avoided, **will result in** death or serious injury.

⚠ WARNING

WARNING indicates a potentially hazardous situation which, if not avoided, **can result in** death or serious injury.

PLEASE NOTE

Electrical equipment should be installed, operated, serviced, and maintained only by qualified personnel. No responsibility is assumed by Schneider Electric for any consequences arising out of the use of this equipment.

A qualified person is one who has skills and knowledge related to the construction and operation of electrical equipment and the installation, and has received safety training to recognize and avoid the hazards involved.

⚠ ⚠ DANGER

RISK OF ELECTRICAL SHOCK, EXPLOSION OR ARC FLASH

- Switch off the power supply of the element acting as support.
- Take care not to damage the parts of the support that are normally powered.
- Visually inspect the good condition of the product.
- Use appropriate personal protective equipment (PPE) and follow the relevant working instructions for electrical environments. See NFPA 70E.
- Always use an appropriate electrical measuring device to confirm that the entire installation is powered down.

Failure to follow these instructions will result in death or serious injury.

INSTALLATION (fig. 1)

1. Mount the device ① solidly to a rigid support using cylindrical head screw M6 CHC, through holes ② (tightening torque = 4 ± 0.5 Nm / 2.95 ± 0.369 lb.ft).
2. Mount the cable guides ③ firmly to rigid elements. Ensure that the product is anchored along the same axis as the cable.
3. Attach the end spring ④ to a rigid element.
4. Connect the strip cable ⑤ to the end spring ④ using a cable clamp ⑥.
5. Pass the cable ⑤ through all the cable guides ③.

NOTE:

Emergency stop rope pull switches with silicone bellows and booted reset push button (XY2CH142...) are designed for switching in a maximum operating temperature range of -40°C to 70°C / -40°C to 158°F . The emergency stop rope pull switch is only one component of the entire installation, the proper operation of the overall equipment must be checked regularly (see maintenance section). In case of particularly harsh environmental conditions, additional protection devices shall be implemented.

⚠ DANGER

RISK OF UNINTENDED EQUIPMENT OPERATION

- Use Schneider Electric accessories only.
- Ensure that the product is anchored along the same axis as the cable.
- Mount the product to its support using 2 screws.
- An end spring must be used.
- Place the cable guides no less than 1 meter (3.28 feet) and no more than 5 meters (16.4 feet) apart from each other.
- Strip the cable at the cable clamp points.
- Remove all objects placed on the cable or masking it.
- Ensure that the cable is free to move.

Failure to follow these instructions will result in death or serious injury.

⚠ DANGER

RISK OF PHYSICAL INJURY

- Inspect the cable in its entirety to identify the reason for the emergency stop order before restarting.
- Always check the product functioning before restarting.

Failure to follow these instructions will result in death or serious injury.

⚠ WARNING

RISK OF FALL, COLLISION OR CRUSHING

- Secure the cable traction zone.
- Ensure that the cable is accessible along the entire traction zone.

Failure to follow these instructions can result in death, serious injury, or equipment damage.

NOTE:

- 1) The list of accessories and springs can be found in the Schneider Electric catalog.
- 2) A support or element may be described as "rigid" if it is capable of supporting a load of 2,000 N.

⚠ ⚠ DANGER

RISK OF ELECTRIC SHOCK, EXPLOSION OR ARC FLASH

- Switch off the power supply of the device.
- Use appropriate personal protective equipment (PPE) and follow the relevant working instructions for electrical environments. See NFPA 70E.
- Always use an appropriate electrical measuring device to confirm that the entire installation is powered down.

Failure to follow these instructions will result in death or serious injury.

SETTING (fig. 2)

1. Cut the cable to the correct length at the push button, leaving sufficient strip length so that it can be wound up ① - correct: min. 1.5 turns.
2. Engage the cable on the tensioner ②.
3. Turn the adjustment nut until the index is centered ③.
(b): index - (c): allowed operating zone (fig. 5a and 5b)
4. Arm the device by pressing the switch: you should hear a "click" ④.
5. Actuate the device by pulling the cable ⑤.
6. Repeat steps 4 and 5 once more.
7. Check the position of the index ⑥ and repeat steps 3 to 6 if required.
(d): green - (e): yellow
8. To release the cable: push the hooking ring with your finger ⑦, then untighten the nut as required, based on the maximum allowable operating temperature variance (fig. 3) and take into account the table from the fig. 4.

⚠ WARNING

RISK OF FALL, COLLISION OR CRUSHING

Configure the device on the basis of the ambient temperature.

Failure to follow these instructions can result in death, serious injury, or equipment damage.

NOTE: You can compensate for expansion/contraction of the cable by adjusting the configuration to take account of temperature variations:

- Fig.5a: anticipation of a fall in temperature,
- Fig.5b: anticipation of a rise in temperature.

⚠ DANGER

RISK OF UNINTENDED EQUIPMENT OPERATION

Check that the device, cable and accessories are securely mounted in place.

Failure to follow these instructions will result in death or serious injury.

⚠ DANGER

RISK OF PHYSICAL INJURY

Always check the product functioning before restarting.

Failure to follow these instructions will result in death or serious injury.

⚠ ⚠ DANGER

RISK OF ELECTRIC SHOCK, EXPLOSION OR ARC FLASH

- Switch off the power supply of the device.
- Use an IP65 cable gland.
- Protect the installation against power surges.
- Use appropriate personal protective equipment (PPE) and follow the relevant working instructions for electrical environments. See NFPA 70E.
- Always use an appropriate electrical measuring device to confirm that the entire installation is powered down.

Failure to follow these instructions will result in death or serious injury.

WIRING (fig. 6)

1. Remove the cover from the device ① by unscrewing the four screws ②.
2. Remove the cap ③ or unscrew the blanking plug ④ depending on the desired point of entry.
3. Attach the cable gland (not supplied).
4. If required, re-attach the blanking plug ④ and its nut into the empty hole (tightening torque = 1 ± 0.1 Nm / 0.73 ± 0.07 lb.ft).
5. Connect the electrical cables to the yoke screw terminals ⑤. In case of pilot lights (not included), pass the cables through the hole (fig.9), fix the pilot light and after that connect the cables to the yoke screw terminals. (tightening torque = 1 ± 0.2 Nm / 0.73 ± 0.15 lb.ft).
6. Check that there are no cables passing through the reset area ⑥.
7. Mount the cover onto the device ① using the four screws ② (tightening torque = 1.5 ± 0.1 Nm / 1.1 ± 0.369 lb.ft).
8. Install a type gG 10A protective fuse for XY2CH 2 contacts.
Install a type gG 6A protective fuse for XY2CH 3 contacts.

⚠ DANGER

RISK OF UNINTENDED EQUIPMENT OPERATION

- Do not remove non-detachable components.
- Ensure that the reset switch zone remains empty.
- Check that none of the device components is deformed by an electrical cable once the cover is closed.
- Check that the cover is securely closed.

Failure to follow these instructions will result in death or serious injury.

⚠ DANGER

RISK OF PHYSICAL INJURY

Always check the product functioning before restarting.

Failure to follow these instructions will result in death or serious injury.

MAINTENANCE, RESTARTING AND CHECKING

Once you have engaged the cable, inspect the installation along the full length of the cable to identify the reason for the emergency stop order before resetting the XY2CH.

The XY2CH and its cable and accessories must be periodically checked depending on the outside pollution level and the number of operations.

During scheduled maintenance operations, check:

- The tightening torque of the XY2CH screws and components and other accessories (cable clamp, cable guide, etc.) at least once per year.
- The condition of the cable and other associated elements (cable clamp, cable guide, etc.). The cable sheath may be worn, but this wear should not prevent the cable from moving freely within the accessories. If the sheath is torn or contains holes, change the cable.
- The condition of the XY2CH bellows. There must be no holes, slits or cracks in the bellows. If the bellows are damaged, replace the XY2CH.

⚠ ⚠ DANGER

RISK OF ELECTRIC SHOCK, EXPLOSION OR ARC FLASH

- Switch off the power supply of the device.

Failure to follow these instructions will result in death or serious injury.

⚠ DANGER

RISK OF PHYSICAL INJURY

- Inspect the cable in its entirety to identify the reason for the emergency stop order before restarting.
- Always check the product functioning before restarting.

Failure to follow these instructions will result in death or serious injury.

⚠ WARNING

RISK OF UNINTENDED EQUIPMENT OPERATION

- Check the XY2CH installation and setting according to the information contained in this instruction manual.
- Ensure that the cable is accessible along the entire traction zone.
- Conduct an inspection as described in the chapter entitled "Maintenance, restarting and checking" after each maintenance operation and before restarting the installation.

Failure to follow these instructions can result in death, serious injury, or equipment damage.

DISMANTLING / RECYCLING

⚠ ⚠ DANGER

RISK OF ELECTRIC SHOCK, EXPLOSION OR ARC FLASH

Switch off the power supply of the device.

Failure to follow these instructions will result in death or serious injury.

⚠ DANGER

RISK OF PHYSICAL INJURY

- Dismantle the cable before the XY2CH.
- Dismantle the internal components of the XY2CH carefully.

Failure to follow these instructions will result in death or serious injury.

NOTE: The internal mechanism and the electrical contact blocks are fitted with springs which can result in the projection of parts

Français

COMMANDE D'ARRÊT D'URGENCE PAR CABLE DE TRACTION

ENDURANCE MECANIQUE : 800 000 cycles de manœuvre

CONSIGNES DE SECURITE :

Lisez attentivement ces consignes et examinez l'appareil afin de vous familiariser avec l'équipement avant de l'installer, de l'utiliser ou d'en assurer la maintenance. Vous pouvez rencontrer les messages spéciaux suivants dans cette documentation ou sur l'appareil. Ils vous mettent en garde contre des risques potentiels ou attirent votre attention sur des informations qui clarifient ou simplifient une procédure.

⚠ L'ajout de ce symbole à une étiquette de sécurité « Danger » ou « Avertissement » signale la présence d'un risque électrique susceptible de provoquer des blessures corporelles si les consignes ne sont pas respectées.

⚠ Ce symbole désigne une alerte de sécurité. Il vous met en garde contre les risques potentiels de blessure. Respectez tous les messages de sécurité qui accompagnent ce symbole pour éviter tout risque de blessure ou de décès.

⚠ DANGER

La mention **DANGER** signale une situation dangereuse imminente et susceptible **d'entraîner** la mort ou des blessures graves.

⚠ AVERTISSEMENT

La mention **AVERTISSEMENT** signale une situation potentiellement dangereuse et susceptible **d'entraîner** la mort ou des blessures graves.

REMARQUE IMPORTANTE

L'installation, l'utilisation, la réparation et la maintenance des équipements électriques ne doivent être assurées que par du personnel qualifié. Schneider Electric décline toute responsabilité quant aux conséquences de l'utilisation de cet appareil.

Une personne qualifiée est une personne disposant de compétences et de connaissances dans le domaine de la construction et du fonctionnement des équipements et installations électriques, et ayant suivi une formation de sécurité afin d'identifier et d'éviter les risques encourus.

⚠ ⚠ DANGER

RISQUE DE CHOC ÉLECTRIQUE, D'EXPLOSION OU D'ARC ÉLECTRIQUE

- Couper l'alimentation du dispositif servant de support.
- Ne pas endommager les parties du support qui sont normalement sous tension.
- Vérifier le bon état du produit par son aspect.
- Utiliser un équipement de protection individuelle (EPI) approprié et respecter les consignes de travail en vigueur en environnement électrique. Voir NFPA 70E.
- Toujours utiliser un appareil de mesure électrique approprié pour s'assurer que l'installation est intégralement hors tension.

Le non-respect de ces instructions provoquera la mort ou des blessures graves.

INSTALLATION (fig. 1)

1. Fixer solidement l'appareil ① sur un support rigide par l'intermédiaire de vis en acier à tête cylindrique à travers les trous ② (couple de serrage = $4\pm 0,5$ Nm / 2.95 ± 0.369 lb.ft).
2. Fixer solidement les guides-câble ③ sur des éléments rigides. Vérifier que l'axe d'ancrage du produit est aligné sur le câble.
3. Accrocher le ressort d'extrémité ④ sur un élément rigide.
4. Lier le câble ⑤ au ressort d'extrémité ④ à l'aide d'un serre-câble ⑥.
5. Faire passer le câble ⑤ dans tous les guides-câble ③.

REMARQUE : Les commandes d'arrêt d'urgence par câble de traction, équipées de soufflets en silicone et d'un bouton-poussoir de réinitialisation capuchonné (XY2CH142...) sont conçues pour fonctionner dans une plage de température maximum de -40 à 70 °C. Ce dispositif n'est qu'un composant de l'installation. Le fonctionnement de l'ensemble de l'équipement doit être l'objet d'une vérification régulière (consultez la section de maintenance). Dans des conditions environnementales particulièrement exigeantes, des dispositifs de protection supplémentaires doivent être mis en place.

⚠ DANGER

RISQUE DE MAUVAIS FONCTIONNEMENT

- Utiliser exclusivement des accessoires Schneider Electric.
- Vérifier que l'axe d'ancrage du produit est aligné sur le câble.
- Fixer le produit sur son support à l'aide de deux vis.
- Utiliser impérativement un ressort d'extrémité.
- Espacer les guide-câbles de 1 mètre minimum et de 5 mètres maximum.
- Dénuder le câble à l'endroit des serre-câbles.
- Retirer les objets placés sur le câble ou le masquant.
- Laisser le câble libre de son mouvement.

Le non-respect de ces instructions provoquera la mort ou des blessures graves.

⚠ DANGER

RISQUE DE DOMMAGES CORPORELS

- Vérifier le câble sur toute sa longueur pour déterminer la raison de l'ordre d'arrêt d'urgence, avant de redémarrer l'appareil.
- Vérifier systématiquement le fonctionnement de l'appareil avant de redémarrer.

Le non-respect de ces instructions provoquera la mort ou des blessures graves.

⚠ AVERTISSEMENT

RISQUE DE CHUTE, DE COLLISION OU D'ÉCRASEMENT

- Sécuriser la zone de traction du câble.
- Laisser le câble accessible dans toute sa zone de traction.

Le non-respect de ces instructions peut provoquer la mort, des blessures graves ou des dommages matériels.

REMARQUE :

- 1) La liste des accessoires et ressorts est disponible dans le catalogue Schneider Electric.
- 2) Un support ou un élément est dit « rigide » lorsqu'il peut supporter une charge de 2 000 N.

⚠ ⚠ DANGER

RISQUE DE CHOC ÉLECTRIQUE, D'EXPLOSION OU D'ARC ÉLECTRIQUE

- Couper l'alimentation du dispositif.
- Utiliser un équipement de protection individuelle (EPI) approprié et respecter les consignes de travail en vigueur en environnement électrique. Voir NFPA 70E.
- Toujours utiliser un appareil de mesure électrique approprié pour s'assurer que l'installation est intégralement hors tension.

Le non-respect de ces instructions provoquera la mort ou des blessures graves.

REGLAGE (fig. 2)

1. Couper le câble à longueur au niveau du bouton, en laissant une longueur suffisante pour autoriser un enroulement ① - correct : 1,5 tour minimum.
2. Engager le câble sur le tendeur ②.
3. Tourner l'écrou de réglage jusqu'à centrer l'index ③.
(b) : index - (c) : zone de fonctionnement autorisé (fig. 5a et 5b).
4. Armer l'appareil en appuyant sur le verrou : un « clic » doit retentir ④.
5. Déclencher l'appareil par traction du câble ⑤.
6. Répéter une fois les étapes 4 et 5.
7. Contrôler la position de l'index ⑥ et répéter les étapes 3 à 6 si nécessaire.
(d) : vert - (e) : jaune
8. Pour libérer le câble : pousser le jonc d'accrochage avec le doigt ⑦, puis desserrer l'écrou à votre convenance en fonction de l'écart de température maximum admissible en fonctionnement (fig. 3) et du tableau fig. 4.

⚠ AVERTISSEMENT

RISQUE DE CHUTE, DE COLLISION OU D'ÉCRASEMENT

Régler l'appareil en fonction de la température ambiante.

Le non-respect de ces instructions peut provoquer la mort, des blessures graves ou des dommages matériels.

REMARQUE : la dilatation/contraction du câble se compense par un réglage approprié en fonction de la variation de température :

- Fig. 5a : anticipation d'une baisse de température,
- Fig. 5b : anticipation d'une hausse de température.

⚠ DANGER

RISQUE DE MAUVAIS FONCTIONNEMENT

Vérifier la bonne fixation de l'appareil, du câble et des accessoires.

Le non-respect de ces instructions provoquera la mort ou des blessures graves.

⚠ DANGER

RISQUE DE DOMMAGES CORPORELS

Vérifier systématiquement le fonctionnement de l'appareil avant de redémarrer.

Le non-respect de ces instructions provoquera la mort ou des blessures graves.

⚠ ⚠ DANGER

RISQUE DE CHOC ÉLECTRIQUE, D'EXPLOSION OU D'ARC ÉLECTRIQUE

- Couper l'alimentation du dispositif.
- Utiliser un presse-étoupe IP65.
- Protéger l'installation contre les surtensions.
- Utiliser un équipement de protection individuelle (EPI) approprié et respecter les consignes de travail en vigueur en environnement électrique. Voir NFPA 70E.
- Toujours utiliser un appareil de mesure électrique approprié pour s'assurer que l'installation est intégralement hors tension.

Le non-respect de ces instructions provoquera la mort ou des blessures graves.

RACCORDEMENT ELECTRIQUE (fig. 6)

1. Retirer le couvercle de l'équipement ① en dévissant les quatre vis ②.
2. Retirer l'opercule ③ ou dévisser le bouchon obturateur ④ en fonction de l'entrée souhaitée.
3. Monter le presse-étoupe (non fourni).
4. Si nécessaire, revisser le bouton obturateur ④ et son écrou dans le trou resté vide (couple de serrage = $1\pm 0,1$ Nm / 0.73 ± 0.07 lb.ft).
5. Raccorder les câbles électriques aux bornes à vis étriers ⑤. En cas d'utilisation de voyants lumineux (non fournis), faire passer les câbles dans le trou (fig. 9), fixer le voyant puis raccorder les câbles aux bornes à vis étriers (couple de serrage = $1\pm 0,2$ Nm / 0.73 ± 0.15 lb.ft).
6. Vérifier qu'aucun câble ne traverse la zone de réarmement ⑥.
7. Fixer le couvercle de l'appareil ① à l'aide des quatre vis ② (couple de serrage = $1,5\pm 0,1$ Nm / 1.1 ± 0.369 lb.ft).
8. Installer un fusible de protection de 10A de type gG pour les contacts XY2CH 2.
Installer un fusible de protection de 6A de type gG pour les contacts XY2CH 3.

⚠ DANGER

RISQUE DE MAUVAIS FONCTIONNEMENT

- Ne pas démonter les composants non démontables.
- Laisser vide la zone du verrou de réarmement.
- Vérifier qu'aucun câble électrique ne déforme les composants de l'appareil après la fermeture du couvercle.
- Vérifier la bonne fermeture du couvercle.

Le non-respect de ces instructions provoquera la mort ou des blessures graves.

⚠ DANGER

RISQUE DE DOMMAGES CORPORELS

Vérifier systématiquement le fonctionnement de l'appareil avant de redémarrer.

Le non-respect de ces instructions provoquera la mort ou des blessures graves.

MAINTENANCE, REMISE EN SERVICE ET VERIFICATION

Une fois le câble en place, inspecter l'installation sur toute la longueur du câble afin de déterminer la raison de l'ordre d'arrêt avant de remettre en service le XY2CH.

Le XY2CH, son câble et ses accessoires doivent être vérifiés périodiquement en fonction du niveau de pollution extérieure et du nombre de manœuvres.

Pendant les opérations de maintenance périodiques, vérifier :

- au minimum une fois par an, le couple de serrage des vis et des composants du XY2CH et des autres accessoires (serre-câble, guide-câble, etc.).
- l'état du câble et des autres éléments associés (serre-câble, guide-câble, etc.). La gaine du câble peut être usée, mais cette usure ne doit pas empêcher le libre déplacement du cble dans les accessoires. Si la gaine se déchire ou est trouée, changer le câble.
- l'état du soufflet du XY2CH. Aucun trou, fente ou craquelure ne doit être présent. Si le soufflet est endommagé, changer le XY2CH.

⚠ ⚠ DANGER

RISQUE DE CHOC ÉLECTRIQUE, D'EXPLOSION OU D'ARC ÉLECTRIQUE

- Couper l'alimentation du dispositif.

Le non-respect de ces instructions provoquera la mort ou des blessures graves.

⚠ DANGER

RISQUE DE DOMMAGES CORPORELS

- Vérifier le câble sur toute sa longueur pour déterminer la raison de l'ordre d'arrêt d'urgence, avant de redémarrer l'appareil.
- Vérifier systématiquement le fonctionnement de l'appareil avant de redémarrer.

Le non-respect de ces instructions provoquera la mort ou des blessures graves.

⚠ AVERTISSEMENT

RISQUE DE MAUVAIS FONCTIONNEMENT

- Vérifier l'installation et le réglage du XY2CH en fonction des informations fournies dans ce manuel d'instructions.
- Laisser le câble accessible dans toute sa zone de traction.
- Après chaque opération de maintenance et avant la remise en service de l'installation, faire une vérification en procédant comme indiqué dans le chapitre « Maintenance, remise en service et vérification ».

Le non-respect de ces instructions peut provoquer la mort, des blessures graves ou des dommages matériels.

DEMONTAGE / RECYCLAGE

⚠ ⚠ DANGER

RISQUE DE CHOC ÉLECTRIQUE, D'EXPLOSION OU D'ARC ÉLECTRIQUE

Couper l'alimentation du dispositif.

Le non-respect de ces instructions provoquera la mort ou des blessures graves.

⚠ DANGER

RISQUE DE DOMMAGES CORPORELS

- Démonter le câble avant le XY2CH.
- Démonter les composants internes du XY2CH avec précaution.

Le non-respect de ces instructions provoquera la mort ou des blessures graves.

REMARQUE : le mécanisme interne et les blocs de contacts électriques sont équipés de ressorts pouvant provoquer la projection de pièces.

Español

INTERRUPTOR DE CABLE PARA TIRAR DE PARADA DE EMERGENCIA

RESISTENCIA MECÁNICA: 800.000 de ciclos de funcionamiento

INFORMACIÓN DE SEGURIDAD:

Lea atentamente estas instrucciones y observe el equipo para familiarizarse con el dispositivo antes de instalarlo, utilizarlo o realizar su mantenimiento. Los mensajes especiales que se ofrecen a continuación pueden aparecer a lo largo de la documentación o en el equipo para advertir de peligros potenciales o para ofrecer información que aclara o simplifica los distintos procedimientos.

- ⚠ La inclusión de este icono en una etiqueta de peligro o advertencia indica que existe un riesgo de descarga eléctrica, que puede provocar lesiones físicas si no se siguen las instrucciones.
- ⚠ Éste es el icono de alerta de seguridad. Se utiliza para advertir de posibles riesgos de lesiones físicas. Obedezca todos los mensajes que siguen a este icono para evitar posibles lesiones o incluso la muerte.

⚠ PELIGRO

PELIGRO indica una situación inminente de peligro que, si no se evita, **puede provocar** lesiones graves o incluso la muerte.

⚠ ADVERTENCIA

ADVERTENCIA indica una situación potencialmente peligrosa que, si no se evita, **puede provocar** la muerte o lesiones graves.

TENGA EN CUENTA

La instalación, el manejo, la puesta en servicio y el mantenimiento de equipos eléctricos deberán ser realizados solo por personal cualificado. Schneider Electric no se hace responsable de ninguna de las consecuencias del uso de este equipo.

Una persona cualificada es aquella que cuenta con capacidad y conocimientos relativos a la construcción, el funcionamiento y la instalación de equipos eléctricos y que ha sido formada en materia de seguridad para reconocer y evitar los riesgos que conllevan tales equipos.

⚠ ⚠ PELIGRO

PELIGRO DE DESCARGA ELÉCTRICA, EXPLOSIÓN O ARCO ELÉCTRICO

- Apague la fuente de alimentación del elemento que actúa como soporte.
- Tenga cuidado de no dañar las piezas del soporte que normalmente reciben alimentación.
- Inspeccione visualmente el buen estado del producto.
- Utilice el equipo de protección personal adecuado y siga las instrucciones de funcionamiento pertinentes para los entornos eléctricos. Consulte NFPA 70E.
- Utilice siempre un dispositivo de medición eléctrica adecuado para confirmar que la instalación no recibe alimentación en absoluto.

Si no se siguen estas instrucciones, pueden producirse lesiones graves o incluso la muerte.

INSTALACIÓN (fig. 1)

1. Ajuste con firmeza el dispositivo ① a un soporte rígido mediante tornillos de cabeza cilíndrica M6 CHC en los orificios ② (par de apriete = $4 \pm 0,5$ Nm).
2. Ajuste con firmeza las guías de cable ③ sobre los elementos rígidos. Asegúrese de que el producto está acoplado en el mismo eje que el cable.
3. Monte el resorte de extremidad ④ sobre un elemento rígido.
4. Conecte el cable sin revestimiento ⑤ con el resorte de extremidad ④ mediante una abrazadera para cables ⑥.
5. Pase el cable ⑤ por las guías de cable ③.

NOTA: Los interruptores de cable para tirar de parada de emergencia con fuelles de silicona y pulsador de reseteo con fuelle (XY2CH142...) están diseñados para conmutar en un rango de temperatura de funcionamiento máxima de -40 °C a 70 °C. El interruptor de cable para tirar de parada de emergencia es sólo uno de los componentes de la instalación; es necesario comprobar periódicamente el funcionamiento correcto del equipo en su totalidad (consulte la sección de mantenimiento). En caso de condiciones ambientales especialmente adversas, se implementarán dispositivos de protección adicionales.

⚠ PELIGRO

RIESGO DE FUNCIONAMIENTO IMPREVISTO DEL EQUIPO

- Utilice únicamente accesorios Schneider Electric.
- Asegúrese de que el producto está acoplado en el mismo eje que el cable.
- Fije el producto al soporte con la ayuda de 2 tornillos.
- Debe utilizar un resorte de extremidad.
- Coloque las guías de los cables con una separación entre ellas mínima de 1 metro y máxima de 5 metros.
- Pele el cable en los puntos de las abrazaderas para cables.
- Retire todos los objetos situados sobre el cable o que lo cubran.
- Asegúrese de que el cable puede moverse con libertad.

Si no se siguen estas instrucciones, pueden producirse lesiones graves o incluso la muerte.

⚠ PELIGRO

RIESGO DE LESIONES FÍSICAS

- Antes de reiniciar, inspeccione el cable en su totalidad para identificar el motivo por el que se ha producido la solicitud de parada de emergencia.
- Compruebe siempre el funcionamiento del producto antes de reiniciarlo.

Si no se siguen estas instrucciones, pueden producirse lesiones graves o incluso la muerte.

⚠ ADVERTENCIA

RIESGO DE CAÍDA, COLISIÓN O GOLPE

- Fije la zona de tracción del cable.
- Asegúrese de que es posible acceder al cable a lo largo de toda la zona de tracción.

Si no se siguen estas instrucciones, podrían ocasionarse lesiones graves, mortales o daños en el equipo.

NOTA:

- 1) Encontrará la lista de accesorios y resortes en el catálogo de Schneider Electric.
- 2) Puede describirse un soporte o un elemento como "rígido" si admite una carga de 2.000 N.

⚠ ⚠ PELIGRO

PELIGRO DE DESCARGA ELÉCTRICA, EXPLOSIÓN O ARCO ELÉCTRICO

- Desconecte la fuente de alimentación del dispositivo.
- Utilice el equipo de protección personal adecuado y siga las instrucciones de funcionamiento pertinentes para los entornos eléctricos. Consulte NFPA 70E.
- Utilice siempre un dispositivo de medición eléctrica adecuado para confirmar que la instalación no recibe alimentación en absoluto.

Si no se siguen estas instrucciones, pueden producirse lesiones graves o incluso la muerte.

CONFIGURACIÓN (fig. 2)

1. Corte el cable con la longitud adecuada en el nivel del botón pulsador, dejando una longitud suficiente sin revestimiento como para que pueda enroscarse correctamente ①: al menos 1,5 vueltas.
2. Encaje el cable en el tensor ②.
3. Gire la tuerca de ajuste hasta que el índice esté centrado ③.
(b): índice - (c): zona de funcionamiento permitida (fig. 5a y 5b)
4. Arme el dispositivo presionando el conmutador: debería oír un "clic" ④.
5. Accione el dispositivo estirando del cable ⑤.
6. Repita los pasos 4 y 5 una vez más.
7. Compruebe la posición del índice ⑥ y, si es necesario, repita el paso del 3 al 6.
(d): verde - (e): amarillo
8. Para liberar el cable: empuje el anillo de enganche con el dedo ⑦, afloje la tuerca según sea necesario, de acuerdo con la variación máxima de temperaturas de funcionamiento permitida (fig. 3), y tenga en cuenta la tabla de la fig. 4.

⚠ ADVERTENCIA

RIESGO DE CAÍDA, COLISIÓN O GOLPE

Configure el dispositivo en función de la temperatura ambiente.

Si no se siguen estas instrucciones, podrían ocasionarse lesiones graves, mortales o daños en el equipo.

NOTA: Puede compensar la extensión/contracción del cable ajustando la configuración para que se tengan en cuenta las variaciones de la temperatura:

- Fig. 5a: anticipación a un descenso de la temperatura.
- Fig. 5b: anticipación a un aumento de la temperatura.

⚠ PELIGRO

RIESGO DE FUNCIONAMIENTO IMPREVISTO DEL EQUIPO

Compruebe que el dispositivo, el cable y los accesorios están correctamente fijados.

Si no se siguen estas instrucciones, pueden producirse lesiones graves o incluso la muerte.

⚠ PELIGRO

RIESGO DE LESIONES FÍSICAS

Compruebe siempre el funcionamiento del producto antes de reiniciarlo.

Si no se siguen estas instrucciones, pueden producirse lesiones graves o incluso la muerte.

⚠ ⚠ PELIGRO

PELIGRO DE DESCARGA ELÉCTRICA, EXPLOSIÓN O ARCO ELÉCTRICO

- Desconecte la fuente de alimentación del dispositivo.
- Utilice un casquillo para paso de cable IP65.
- Proteja la instalación contra sobretensiones de alimentación.
- Utilice el equipo de protección personal adecuado y siga las instrucciones de funcionamiento pertinentes para los entornos eléctricos. Consulte NFPA 70E.
- Utilice siempre un dispositivo de medición eléctrica adecuado para confirmar que la instalación no recibe alimentación en absoluto.

Si no se siguen estas instrucciones, pueden producirse lesiones graves o incluso la muerte.

CABLEADO (fig. 6)

1. Extraiga la tapa del dispositivo ① desatornillando los cuatro tornillos ②.
2. Extraiga la tapa ③ o quite los tornillos del tapón obturador ④ en función del punto de entrada deseado.
3. Coloque el casquillo para paso de cable (no suministrado).
4. Si es necesario, vuelva a conectar el tapón obturador ④ con la tuerca en el orificio vacío.
(par de apriete = $1 \pm 0,1$ Nm).
5. Conecte los cables eléctricos a los terminales de los tornillos de entrada ⑤. En el caso de luces piloto (no suministradas), pase los cables por el orificio (fig. 9), fije la luz piloto y luego conecte los cables a los terminales de los tornillos de entrada.
(par de apriete = $1 \pm 0,2$ Nm).
6. Compruebe que no pasan cables por el área del interruptor de reseteo ⑥.
7. Coloque la tapa en el dispositivo ① utilizando los cuatro tornillos ②.
(par de apriete = $1,5 \pm 0,1$ Nm).
8. Instale un fusible de protección tipo gG 10A para los contactos XY2CH 2.
Instale un fusible de protección tipo gG 6A para los contactos XY2CH.

⚠ PELIGRO

RIESGO DE FUNCIONAMIENTO IMPREVISTO DEL EQUIPO

- No extraiga los componentes no extraíbles.
- Asegúrese de que la zona del interruptor de reseteo está vacía.
- Una vez cerrada la tapa, compruebe que ninguno de los componentes del dispositivo presenta deformaciones provocadas por un cable eléctrico.
- Compruebe que la tapa se ha cerrado correctamente.

Si no se siguen estas instrucciones, pueden producirse lesiones graves o incluso la muerte.

⚠ PELIGRO

RIESGO DE LESIONES FÍSICAS

Compruebe siempre el funcionamiento del producto antes de reiniciarlo.

Si no se siguen estas instrucciones, pueden producirse lesiones graves o incluso la muerte.

MANTENIMIENTO, REINICIO Y COMPROBACIÓN

Una vez encajado el cable, inspeccione la instalación por toda la longitud del cable para identificar el motivo de la solicitud de parada de emergencia antes de resetear el XY2CH.

El XY2CH, su cable y sus accesorios deben ser revisados periódicamente según el nivel de contaminación del exterior y el número de operaciones.

Durante las operaciones de mantenimiento programadas, compruebe:

- El par de apriete de los tornillos, los componentes y otros accesorios del XY2CH (abrazadera para cables, guía de cable, etc.) al menos una vez al año.
- El estado del cable y de otros elementos asociados (abrazadera para cables, guía de cable, etc.). La funda del cable puede estar desgastada, pero este desgaste no debería impedir que el cable se mueva libremente en los accesorios. Si la funda está rota o contiene orificios, cambie el cable.
- Estado de los fuelles del dispositivo XY2CH. Estos no deben presentar orificios, rajaduras ni grietas. Si los fuelles están dañados, sustituya el XY2CH.

▲ ▲ PELIGRO

PELIGRO DE DESCARGA ELÉCTRICA, EXPLOSIÓN O ARCO ELÉCTRICO

- Desconecte la fuente de alimentación del dispositivo.

Si no se siguen estas instrucciones, pueden producirse lesiones graves o incluso la muerte.

▲ PELIGRO

RIESGO DE LESIONES FÍSICAS

- Antes de reiniciar, inspeccione el cable en su totalidad para identificar el motivo por el que se ha producido la solicitud de parada de emergencia.
- Compruebe siempre el funcionamiento del producto antes de reiniciarlo.

Si no se siguen estas instrucciones, pueden producirse lesiones graves o incluso la muerte.

▲ ADVERTENCIA

RIESGO DE FUNCIONAMIENTO IMPREVISTO DEL EQUIPO

- Compruebe la instalación y la configuración del XY2CH según indica la información que aparece en este manual de instrucciones.
- Asegúrese de que es posible acceder al cable a lo largo de toda la zona de tracción.
- Realice una inspección, tal como se describe en el capítulo "Mantenimiento, reinicio y comprobación", después de cada operación de mantenimiento y antes de reiniciar la instalación.

Si no se siguen estas instrucciones, podrían ocasionarse lesiones graves, mortales o daños en el equipo.

DESMONTAJE/RECICLAJE

▲ ▲ PELIGRO

PELIGRO DE DESCARGA ELÉCTRICA, EXPLOSIÓN O ARCO ELÉCTRICO

Desconecte la fuente de alimentación del dispositivo.

Si no se siguen estas instrucciones, pueden producirse lesiones graves o incluso la muerte.

▲ PELIGRO

RIESGO DE LESIONES FÍSICAS

- Desmunte el cable antes que el XY2CH.
- Desmunte los componentes internos del XY2CH con cuidado.

Si no se siguen estas instrucciones, pueden producirse lesiones graves o incluso la muerte.

NOTA: El mecanismo interno y los bloques de contactos eléctricos tienen resortes que pueden provocar la proyección de componentes.

Deutsch

SEILZUGNOTSCHALTER

MECHANISCHE LEBENSDAUER: 800.000 Betriebszyklen

SICHERHEITSHINWEISE:

Lesen Sie sich diese Hinweise bitte sorgfältig durch und machen Sie sich mit dem Gerät vertraut, bevor Sie es installieren, bedienen oder warten. Die nachstehend aufgeführten Warnhinweise sind in der gesamten Dokumentation sowie auf dem Gerät selbst zu finden und weisen auf potenzielle Risiken und Gefahren oder bestimmte Informationen hin, die eine Vorgehensweise verdeutlichen oder vereinfachen.

 Dieses Symbol in Verbindung mit dem Sicherheitshinweis „Gefahr“ oder „Warnung“ verweist auf eine elektrische Gefahr, die Körperverletzung zur Folge hat, wenn die Anweisungen nicht befolgt werden.

 Dies ist ein allgemeines Warnsymbol, das Sie vor Gefahren warnt, die zu Körperverletzung führen können. Beachten Sie alle diesem Symbol nachgestellten Sicherheitsanweisungen, um Verletzungen oder Tod zu vermeiden.

GEFAHR

GEFAHR verweist auf eine konkrete Gefahrensituation, die Tod oder schwere Körperverletzung **zur Folge hat**, wenn sie nicht vermieden wird.

WARNUNG

WARNUNG verweist auf eine mögliche Gefahrensituation, die Tod oder schwere Körperverletzung **zur Folge haben kann**, wenn sie nicht vermieden wird.

BITTE BEACHTEN

Elektrische Geräte dürfen nur von Fachpersonal installiert, betrieben, bedient und gewartet werden. Schneider Electric haftet in keinem Fall für mögliche Folgen, die sich aus der Verwendung dieses Geräts ergeben.

Unter qualifiziertem Personal sind alle Personen zu verstehen, die über fachliche Fähigkeiten und Kenntnisse in Bezug auf den Aufbau und Betrieb elektrischer Geräte sowie deren Installation verfügen und eine entsprechende Sicherheitsschulung absolviert haben, sodass sie mit den bestehenden Gefahren vertraut sind und diese vermeiden können.

⚠ ⚠ GEFAHR

GEFAHR EINES ELEKTRISCHEN SCHLAGS, EINER EXPLOSION ODER EINES LICHTBOGENS

- Stromversorgung der als Unterlage dienenden Vorrichtung abschalten.
- Die normal unter Spannung stehenden Teile des Untergrunds nicht beschädigen.
- Visuell überprüfen, dass sich das Produkt in gutem Zustand befindet.
- Eine geeignete persönliche Schutzausrüstung verwenden und die geltenden Bedienungsvorschriften für elektrische Umgebungen befolgen. Siehe NFPA 70E.
- Immer mithilfe eines geeigneten elektrischen Messgeräts sicherstellen, dass die Stromzufuhr für die gesamte Anlage abgeschaltet wurde.

Die Nichtbeachtung dieser Anweisungen hat Tod oder schwere Verletzungen zur Folge.

INSTALLATION (Abb. 1)

1. Das Gerät ① mithilfe der Zylinderkopfschraube M6 CHC durch die Löcher ② auf einer starren Unterlage befestigen (Anzugsmoment = $4 \pm 0,5$ Nm / $2,95 \pm 0,369$ lb.ft).
2. Die Kabelführungen ③ fest an starren Elementen fixieren. Sicherstellen, dass das Produkt entlang derselben Achse angebracht ist wie das Kabel.
3. Die Endfeder ④ an einem starren Element anbringen.
4. Das abisolierte Kabel ⑤ mithilfe einer Kabelschelle ⑥ mit der Endfeder ④ verbinden.
5. Das Kabel ⑤ durch sämtliche Kabelführungen ③ ziehen.

HINWEIS: Seilzugnotschalter mit Silikonbalg und Rücksetz-Drucktastenschalter (XY2CH142...) wurden zum Schalten in einem Temperaturbereich von max. -40°C bis 70°C konzipiert. Der Seilzugnotschalter ist nur eine Komponente der gesamten Installation; für einen ordnungsgemäßen Betrieb muss die gesamte Ausrüstung regelmäßig gewartet werden (siehe Abschnitt über die Wartung). Bei besonders rauen Umgebungsbedingungen müssen zusätzliche Schutzvorrichtungen implementiert werden.

⚠ GEFAHR

GEFAHR DES UNBEABSICHTIGTEN BETRIEBS VON GERÄTEN

- Nur Zubehör von Schneider Electric verwenden.
- Sicherstellen, dass das Produkt entlang derselben Achse angebracht ist wie das Kabel.
- Das Produkt mit 2 Schrauben auf seiner Unterlage befestigen.
- Es muss eine Endfeder verwendet werden.
- Die Kabelführungen nicht weniger als 1 Meter und nicht mehr als 5 Meter voneinander entfernt platzieren.
- Ummantelung des Kabels an den Kabelschellpunkten entfernen.
- Alle Gegenstände entfernen, die auf dem Kabel platziert sind oder die es verbergen.
- Sicherstellen, dass sich das Kabel frei bewegen kann.

Die Nichtbeachtung dieser Anweisungen hat Tod oder schwere Verletzungen zur Folge.

⚠ GEFAHR

GEFAHR DER KÖRPERVERLETZUNG

- Gesamtes Kabel untersuchen, um vor einem Neustart den Grund für den Nothalt zu ermitteln.
- Vor einem Neustart immer den ordnungsgemäßen Gerätebetrieb überprüfen.

Die Nichtbeachtung dieser Anweisungen hat Tod oder schwere Verletzungen zur Folge.

⚠ WARNUNG

GEFAHR EINES FALLS, EINER KOLLISION ODER EINER QUETSCHUNG

- Zugbereich des Kabels absichern.
- Sicherstellen, dass das Kabel entlang des gesamten Zugbereichs zugänglich ist.

Die Nichtbeachtung dieser Anweisungen kann Tod, schwere Verletzungen oder Materialschäden zur Folge haben.

HINWEIS:

- 1) Eine Liste mit Zubehör und Federn ist im Katalog von Schneider Electric zu finden.
- 2) Eine Unterlage oder ein Element kann als „starr“ bezeichnet werden, wenn die Fähigkeit zur Unterstützung einer Last von 2.000 N gegeben ist.

⚠ ⚠ GEFAHR

GEFAHR EINES ELEKTRISCHEN SCHLAGS, EINER EXPLOSION ODER EINES LICHTBOGENS

- Die Stromversorgung des Geräts abschalten.
- Eine geeignete persönliche Schutzausrüstung verwenden und die geltenden Bedienungsvorschriften für elektrische Umgebungen befolgen. Siehe NFPA 70E.
- Immer mithilfe eines geeigneten elektrischen Messgeräts sicherstellen, dass die Stromzufuhr für die gesamte Anlage abgeschaltet wurde.

Die Nichtbeachtung dieser Anweisungen hat Tod oder schwere Verletzungen zur Folge.

EINSTELLUNG (Abb. 2)

1. Das Kabel am Druckschalter auf die richtige Länge zuschneiden. Dabei ist auf eine ausreichende Absisolierung zu achten, damit das Kabel aufgewickelt werden kann ①. Erforderlich sind mindestens 1,5 Wicklungen.
2. Das Kabel auf das Spanngerät ziehen ②.
3. Die Stellmutter drehen, bis der Index zentriert ist ③.
(b): Index – (c): Zulässiger Bedienbereich (Abb. 5a und 5b).
4. Gerät durch Drücken des Schalters spannen: Sie sollten ein „Klicken“ vernehmen ④.
5. Gerät auslösen, hierzu am Kabel ziehen ⑤.
6. Schritte 4 und 5 wiederholen.
7. Position des Index überprüfen ⑤ und ggf. Schritte 3 bis 6 wiederholen.
(d): Grün – (e): Gelb
8. Kabel freigeben: Befestigungsring mit dem Finger nach unten drücken ⑦, dann die Mutter so weit wie nötig lösen, je nach der maximal zulässigen Betriebstemperaturvarianz (Abb. 3) und unter Berücksichtigung der Tabelle in Abb. 4.

⚠ WARNUNG

GEFAHR EINES FALLS, EINER KOLLISION ODER EINER QUETSCHUNG

Gerät entsprechend der Umgebungstemperatur konfigurieren.

Die Nichtbeachtung dieser Anweisungen kann Tod, schwere Verletzungen oder Materialschäden zur Folge haben.

HINWEIS: Sie können die Dehnung/Kontraktion des Kabels kompensieren, indem Sie die Konfiguration zur Berücksichtigung von Temperaturschwankungen anpassen:

- Abb. 5a: Erwartung eines Temperaturabfalls.
- Abb. 5b: Erwartung eines Temperaturanstiegs.

⚠ GEFAHR

GEFAHR DES UNBEABSICHTIGTEN BETRIEBS VON GERÄTEN

Überprüfen, dass Gerät, Kabel und Zubehör sicher in ihrer Position befestigt sind.

Die Nichtbeachtung dieser Anweisungen hat Tod oder schwere Verletzungen zur Folge.

⚠ GEFAHR

GEFAHR DER KÖRPERVERLETZUNG

Vor einem Neustart immer den ordnungsgemäßen Gerätebetrieb überprüfen.

Die Nichtbeachtung dieser Anweisungen hat Tod oder schwere Verletzungen zur Folge.

⚠ ⚠ GEFAHR

GEFAHR EINES ELEKTRISCHEN SCHLAGS, EINER EXPLOSION ODER EINES LICHTBOGENS

- Die Stromversorgung des Geräts abschalten.
- Einen Kabelstutzen nach IP65 verwenden.
- Installation vor Überspannungen schützen.
- Eine geeignete persönliche Schutzausrüstung verwenden und die geltenden Bedienungsvorschriften für elektrische Umgebungen befolgen. Siehe NFPA 70E.
- Immer mithilfe eines geeigneten elektrischen Messgeräts sicherstellen, dass die Stromzufuhr für die gesamte Anlage abgeschaltet wurde.

Die Nichtbeachtung dieser Anweisungen hat Tod oder schwere Verletzungen zur Folge.

VERKABELUNG (Abb. 6)

1. Abdeckung des Geräts entfernen ①, hierzu die vier Schrauben lösen ②.
2. Je nach gewünschtem Eingangspunkt Kappe entfernen ③ oder Verschlussstopfen losschrauben ④.
3. Kabelstutzen anbringen (nicht im Lieferumfang enthalten).
4. Falls erforderlich, den Verschlussstopfen ④ sowie die zugehörige Mutter im leeren Loch wieder befestigen (Anzugsmoment = $1 \pm 0,1 \text{ Nm} / 0,73 \pm 0,07 \text{ lb.ft}$).
5. Elektrische Kabel an die Schraubklemmen anschließen ⑤. Sind Kontrollleuchten vorhanden (nicht im Lieferumfang enthalten), die Kabel durch das Loch ziehen (Abb. 9), die Kontrollleuchte befestigen und anschließend die Kabel an die Schraubklemmen anschließen (Anzugsmoment = $1 \pm 0,2 \text{ Nm} / 0,73 \pm 0,15 \text{ lb.ft}$).
6. Überprüfen, dass keine Kabel durch den Reset-Bereich geführt werden ⑥.
7. Abdeckung am Gerät ① mithilfe der vier Schrauben ② wieder anbringen (Anzugsmoment = $1,5 \pm 0,1 \text{ Nm} / 1,1 \pm 0,369 \text{ lb.ft}$).
8. Eine Sicherung des Typs gG (10A) für XY2CH 2-Kontakte installieren.
Eine Sicherung des Typs gG (6A) für XY2CH 3-Kontakte installieren.

⚠ GEFAHR

GEFAHR DES UNBEABSICHTIGTEN BETRIEBS VON GERÄTEN

- Keine fest angebrachten Komponenten entfernen.
- Gewährleisten, dass der Bereich des Reset-Schalters frei bleibt.
- Sicherstellen, dass keine Gerätekomponenten durch ein elektrisches Kabel deformiert werden, nachdem die Abdeckung geschlossen wurde.
- Überprüfen, ob die Abdeckung sicher geschlossen ist.

Die Nichtbeachtung dieser Anweisungen hat Tod oder schwere Verletzungen zur Folge.

⚠ GEFAHR

GEFAHR DER KÖRPERVERLETZUNG

Vor einem Neustart immer den ordnungsgemäßen Gerätebetrieb überprüfen.

Die Nichtbeachtung dieser Anweisungen hat Tod oder schwere Verletzungen zur Folge.

WARTUNG, NEUSTART UND PRÜFUNG

Nach der ordnungsgemäßen Sicherung des Kabels die Installation über die gesamte Kabellänge untersuchen, um vor dem Reset des XY2CH die Ursache für den Nothalt zu ermitteln.

Der XY2CH, das zugehörige Kabel und die Zubehörteile müssen in Übereinstimmung mit dem Verschmutzungsgrad und der Anzahl der Betriebszyklen in regelmäßigen Abständen überprüft werden.

Bei der Wartungsplanung ist die Prüfung folgender Komponenten vorzusehen:

- Drehmoment der Schrauben, Komponenten und anderer Zubehörteile des XY2CH (Kabelklemme, Kabelführung usw.) – mindestens einmal pro Jahr.
- Zustand des Kabels und der zugehörigen Komponenten (Kabelschelle, Kabelführung usw.). Der Kabelmantel darf durchaus etwas abgenutzt sein, dies darf jedoch nicht die Bewegungsfreiheit des Kabels innerhalb der Zubehörteile behindern. Ist der Mantel aufgerissen oder weist er Löcher auf, dann das Kabel auswechseln.
- Zustand der XY2CH-Faltenbalge. Die Faltenbalge dürfen weder Löcher noch Spalten oder Risse aufweisen. Sind die Faltenbalge beschädigt, den XY2CH auswechseln.

⚠ ⚠ GEFAHR

GEFAHR EINES ELEKTRISCHEN SCHLAGS, EINER EXPLOSION ODER EINES LICHTBOGENS

- Die Stromversorgung des Geräts abschalten.

Die Nichtbeachtung dieser Anweisungen hat Tod oder schwere Verletzungen zur Folge.

⚠ GEFAHR

GEFAHR DER KÖRPERVERLETZUNG

- Gesamtes Kabel untersuchen, um vor einem Neustart den Grund für den Nothalt zu ermitteln.
- Vor einem Neustart immer den ordnungsgemäßen Gerätebetrieb überprüfen.

Die Nichtbeachtung dieser Anweisungen hat Tod oder schwere Verletzungen zur Folge.

⚠ WARNUNG

GEFAHR DES UNBEABSICHTIGTEN BETRIEBS VON GERÄTEN

- Die Übereinstimmung der Installation und Einstellung des XY2CH mit den Informationen in dieser Benutzeranleitung überprüfen.
- Sicherstellen, dass das Kabel entlang des gesamten Zugbereichs zugänglich ist.
- Nach jedem Wartungseingriff und vor dem Neustart der Anlage eine detaillierte Untersuchung durchführen (siehe Beschreibung im Kapitel „Wartung, Neustart und Prüfung“).

Die Nichtbeachtung dieser Anweisungen kann Tod, schwere Verletzungen oder Materialschäden zur Folge haben.

DEMONTAGE / RECYCLING

⚠ ⚠ GEFAHR

GEFAHR EINES ELEKTRISCHEN SCHLAGS, EINER EXPLOSION ODER EINES LICHTBOGENS

Die Stromversorgung des Geräts abschalten.

Die Nichtbeachtung dieser Anweisungen hat Tod oder schwere Verletzungen zur Folge.

⚠ GEFAHR

GEFAHR DER KÖRPERVERLETZUNG

- Das Kabel vor dem XY2CH demontieren.
- Bei der Demontage der internen Komponenten des XY2CH mit größter Sorgfalt vorgehen.

Die Nichtbeachtung dieser Anweisungen hat Tod oder schwere Verletzungen zur Folge.

HINWEIS: Der interne Mechanismus und die elektrischen Kontaktblöcke sind mit Federn ausgestattet, sodass Geräteteile weggeschleudert werden können.

Nederlands

NOODSCHAKELAAR MET TREKKOORD

MECHANISCHE DUURZAAMHEID: 800.000 bedrijfscycli

VEILIGHEIDSINFORMATIE:

Lees deze instructies zorgvuldig door en bekijk de apparatuur om u bekend te maken met het apparaat voordat u dit plaatst, bedient of hier onderhoud op uitvoert. De volgende bijzondere berichten worden in deze documentatie of op de apparatuur weergegeven om u te waarschuwen voor mogelijke gevaren of om uw aandacht te vestigen op aanvullende informatie over een procedure.

 De toevoeging van dit symbool aan een veiligheidslabel voor Gevaar of Waarschuwing geeft aan dat er een elektrisch gevaar aanwezig is dat kan leiden tot verwondingen als de instructies niet worden gevolgd.

 Dit is het symbool voor een veiligheidswaarschuwing. Het wordt gebruikt om u te waarschuwen voor mogelijke gevaren die kunnen leiden tot verwondingen. Volg alle waarschuwingen op die bij dit symbool staan om verwondingen of mogelijk overlijden te voorkomen.

GEVAAR

GEVAAR geeft een dreigende gevaarlijke situatie aan **die kan resulteren in** ernstige verwondingen of de dood, wanneer de situatie niet wordt vermeden.

WAARSCHUWING

WAARSCHUWING geeft een dreigende gevaarlijke situatie aan **die kan resulteren in** ernstige verwondingen of de dood, wanneer de situatie niet wordt vermeden.

LET OP

Elektrische apparatuur mag alleen worden geplaatst, bediend en onderhouden door gekwalificeerd personeel. Schneider Electric draagt geen verantwoordelijkheid voor de gevolgen die voortkomen uit het gebruik van deze apparatuur.

Een gekwalificeerd persoon is iemand die voldoende vaardigheden en kennis heeft betreffende de constructie en de werking van elektrische apparatuur en de installatie ervan, en die training heeft gehad in het herkennen en vermijden van de mogelijke gevaren die hiermee gepaard gaan.

⚠ ⚠ GEVAAR

KANS OP ELEKTRISCHE SCHOKKEN, EXPLOSIE OF VLAMBOOG (ARC FLASH)

- Schakel de voeding uit van het element dat als ondersteuning fungeert.
- Zorg ervoor dat onderdelen van de steun, die normaal gesproken onder stroom staan, niet beschadigen.
- Inspecteer het product visueel om de conditie van het product vast te stellen.
- Gebruik toepasselijk materiaal voor persoonlijke bescherming (PPE, personal protective equipment) en volg de relevante werkinstructies met betrekking tot elektronische omgevingen. Zie ook NFPA 70E.
- Gebruik altijd een geschikt spanningsmeetapparaat om te controleren of de gehele installatie is uitgeschakeld.

Het niet opvolgen van deze instructies kan leiden tot ernstig letsel of de dood.

INSTALLATIE (fig. 1)

1. Bevestig het apparaat ① stevig aan een niet-flexibele steun met behulp van schroef M6 met cilindrische kop, via de schroefgaten ② (aandraaimoment = $4\pm 0,5$ Nm/ $2,95\pm 0,369$ lb.ft).
2. Bevestig de kabelgeleiders ③ stevig aan niet-flexibele elementen. Zorg ervoor dat het product verankerd is langs dezelfde as als de kabel.
3. Bevestig de eindveer ④ aan een niet-flexibel element.
4. Verbind de kabel ⑤ met de eindveer ④ met behulp van een kabelklem ⑥.
5. Haal de kabel ⑤ door alle kabelgeleiders ③.

OPMERKING: Het maximale temperatuurbereik voor het schakelen van de noodschakelaar met trekkoord en siliconen balgen en drukknop voor resetten (XY2CH142...) bedraagt -40°C tot 70°C . De noodschakelaar met trekkoord is slechts één onderdeel van de hele installatie, de juiste werking van de complete apparatuur moet regelmatig worden gecontroleerd (zie de sectie over onderhoud). In het geval van extreme omgevingsomstandigheden worden aanvullende beveiligingsapparaten geïmplementeerd.

⚠ GEVAAR

KANS OP ONBEDOELD INSCHAKELEN VAN APPARATUUR

- Gebruik alleen accessoires van Schneider Electric.
- Zorg ervoor dat het product verankerd is langs dezelfde as als de kabel.
- Bevestig het product aan de steun met behulp van 2 schroeven.
- Gebruik van een eindveer is vereist.
- Plaats de kabelgeleiders niet minder dan 1 meter en niet meer dan 5 meter van elkaar.
- Strip de kabels waar ze worden verbonden met de kabelklem.
- Verwijder alle op de kabel geplaatste objecten of objecten die kabels aan het zicht onttrekken.
- Zorg dat de kabel vrij te bewegen is.

Het niet opvolgen van deze instructies kan leiden tot ernstig letsel of de dood.

⚠ GEVAAR

RISICO OP FYSIEK LETSEL

- Controleer de gehele kabel om de oorzaak van de noodstop te vinden, voordat u opnieuw start.
- Controleer altijd de werking van het product voordat u opnieuw start.

Het niet opvolgen van deze instructies kan leiden tot ernstig letsel of de dood.

⚠ WAARSCHUWING

KANS OP VALLEN, BOTSSEN OF BEKNELLING

- Beveilig de tractiezone van de kabel.
- Zorg ervoor dat de kabel toegankelijk is in de gehele tractiezone.

Het niet opvolgen van deze instructies kan leiden tot beschadiging van de apparatuur, ernstig letsel of de dood.

OPMERKING:

- 1) U vindt een lijst met accessoires in de catalogus van Schneider Electric.
- 2) Een steun of element wordt als 'niet-flexibel' beschouwd als er een belasting van 2000 N ondersteund kan worden.

⚠ ⚠ GEVAAR

KANS OP ELEKTRISCHE SCHOKKEN, EXPLOSIE OF VLAMBOOG (ARC FLASH)

- Schakel de voeding van het apparaat uit.
- Gebruik toepasselijk materiaal voor persoonlijke bescherming (PPE, personal protective equipment) en volg de relevante werkinstructies met betrekking tot elektronische omgevingen. Zie ook NFPA 70E.
- Gebruik altijd een geschikt spanningsmeetapparaat om te controleren of de gehele installatie is uitgeschakeld.

Het niet opvolgen van deze instructies kan leiden tot ernstig letsel of de dood.

INSTELLING (fig. 2)

1. Snijd de kabel bij tot de gewenste lengte ten opzichte van de drukknop. Zorg ervoor dat u voldoende kabel overhoudt om deze te kunnen oprollen ① - juist: ten minste 1,5 slagen.
2. Bevestig de kabel aan de spanner ②.
3. Draai de spanschroef tot de index gecentreerd is ③.
(b): markering - (c): toegestaan werkbereik (fig. 5a en 5b)
4. Zet het apparaat op scherp door op de schakelaar te drukken: als het goed is, hoort u een "klik" ④.
5. Stel het apparaat in werking door aan de kabel ⑤ te trekken.
6. Herhaal stap 4 en 5.
7. Controleer de positie van de index ⑥ en herhaal stap 3 tot en met 6 indien nodig.
(d): groen - (e): geel
8. U kunt de kabel als volgt ontkoppelen: druk met uw vinger de koppelingshaak in ⑦, draai vervolgens de spanschroef los op basis van het maximaal toegestane temperatuurverschil (fig. 3) en houd daarbij rekening met de waarden in de tabel (fig. 4).

⚠ WAARSCHUWING

KANS OP VALLEN, BOTSEN OF BEKNELLING

Configureer het apparaat op basis van de omgevingstemperatuur.

Het niet opvolgen van deze instructies kan leiden tot beschadiging van de apparatuur, ernstig letsel of de dood.

OPMERKING: U kunt eventueel uitzetten of inkrimpen van de kabel compenseren door het apparaat zodanig te configureren dat rekening wordt gehouden met temperatuurverschillen:

- Fig.5a: anticiperen op een daling van de temperatuur.
- Fig.5b: anticiperen op een stijging van de temperatuur.

⚠ GEVAAR

KANS OP ONBEDOELD INSCHAKELEN VAN APPARATUUR

Controleer of het apparaat, de bekabeling en de accessoires stevig op hun plaats zitten.

Het niet opvolgen van deze instructies kan leiden tot ernstig letsel of de dood.

⚠ GEVAAR

RISICO OP FYSIEK LETSEL

Controleer altijd de werking van het product voordat u opnieuw start.

Het niet opvolgen van deze instructies kan leiden tot ernstig letsel of de dood.

⚠ ⚠ GEVAAR

KANS OP ELEKTRISCHE SCHOKKEN, EXPLOSIE OF VLAMBOOG (ARC FLASH)

- Schakel de voeding van het apparaat uit.
- Gebruik een IP65-kabelwartel.
- Beveilig de installatie tegen spanningspieken.
- Gebruik toepasselijk materiaal voor persoonlijke bescherming (PPE, personal protective equipment) en volg de relevante werkinstructies met betrekking tot elektronische omgevingen. Zie ook NFPA 70E.
- Gebruik altijd een geschikt spanningsmeetapparaat om te controleren of de gehele installatie is uitgeschakeld.

Het niet opvolgen van deze instructies kan leiden tot ernstig letsel of de dood.

BEKABELING (fig. 6)

1. Verwijder het deksel van het apparaat ① door de zes schroeven ② los te schroeven.
2. Verwijder het kapje ③ of schroef de blindstop ④ afhankelijk van het gewenste ingangspunt.
3. Bevestig de kabelwartel (niet meegeleverd).
4. Bevestig, indien nodig, de blindstop ④ en de bijbehorende moer weer in de opening (aandraaimoment = $1 \pm 0,1 \text{ Nm} / 0,73 \pm 0,07 \text{ lb ft}$).
5. Verbind de elektriciteitskabels met de koppelschroefaansluitblokken ⑤. Bij aanwezigheid van controlelampjes (niet inbegrepen): haal de kabels door de opening (fig.9), vervang of repareer het controlelampje en verbind daarna de kabels met de koppelschroefaansluitblokken. (aandraaimoment = $1 \pm 0,2 \text{ Nm} / 0,73 \pm 0,15 \text{ lb ft}$).
6. Controleer of er geen kabels door het gebied met de resetschakelaar ⑥ lopen.
7. Plaats het deksel weer op het apparaat ① met behulp van de vier schroeven ② (aandraaimoment = $1,5 \pm 0,1 \text{ Nm} / 1,1 \pm 0,369 \text{ lb ft}$).
8. Installeer een beveiligde zekering van het type gG 10A voor XY2CH 2-contactpunten.
Installeer een beveiligde zekering van het type gG 6A voor XY2CH 3-contactpunten.

⚠ GEVAAR

KANS OP ONBEDOELD INSCHAKELLEN VAN APPARATUUR

- Verwijder niet-afneembare onderdelen niet.
- Zorg ervoor dat het gebied van de resetschakelaar leeg blijft.
- Controleer wanneer het deksel is gesloten of er geen apparaatonderdelen zijn vervormd door contact met elektriciteitskabels.
- Controleer of het deksel goed dicht zit.

Het niet opvolgen van deze instructies kan leiden tot ernstig letsel of de dood.

⚠ GEVAAR

RISICO OP FYSIEK LETSEL

Controleer altijd de werking van het product voordat u opnieuw start.

Het niet opvolgen van deze instructies kan leiden tot ernstig letsel of de dood.

ONDERHOUD, OPNIEUW OPSTARTEN EN CONTROLEREN

Controleer na het instellen van de kabel de installatie langs de gehele lengte van de kabel om de oorzaak van de noodstop te vinden, voordat u de XY2CH opnieuw opstart.

De XY2CH en de kabels en accessoires moeten regelmatig worden gecontroleerd, afhankelijk van het externe vervuilingniveau en het aantal bedrijfscycli.

Controleer tijdens de fase van periodiek onderhoud:

- Ten minste één keer per jaar het aandraaimoment van de schroeven en onderdelen van de XY2CE, en van de andere accessoires (kabelklem, kabelgeleider, etc.).
- De staat van de kabel en alle verbonden onderdelen (kabelklem, kabelgeleide, etc.). De kabelhuls mag slijtage vertonen, maar deze slijtage moet niet de bewegingsvrijheid van de kabel in de accessoires beperken. Als de huls gescheurd is of gaten bevat, moet de kabel worden vervangen.
- De staat van de XY2CH-balgen. De balgen mogen geen gaten, snedes of scheuren bevatten. Als de balgen beschadigd zijn, moet de XY2CH worden vervangen.

⚠ ⚠ GEVAAR

KANS OP ELEKTRISCHE SCHOKKEN, EXPLOSIE OF VLAMBOOG (ARC FLASH)

- Schakel de voeding van het apparaat uit.

Het niet opvolgen van deze instructies kan leiden tot ernstig letsel of de dood.

⚠ GEVAAR

RISICO OP FYSIEK LETSEL

- Controleer de gehele kabel om de oorzaak van de noodstop te vinden, voordat u opnieuw start.
- Controleer altijd de werking van het product voordat u opnieuw start.

Het niet opvolgen van deze instructies kan leiden tot ernstig letsel of de dood.

⚠ WAARSCHUWING

KANS OP ONBEDOELD INSCHAKELEN VAN APPARATUUR

- Controleer de installatie en instellingen van de XY2CH aan de hand van de informatie in deze instructiehandleiding.
- Zorg ervoor dat de kabel toegankelijk is in de gehele tractiezone.
- Voer na elke onderhoudsbeurt en voorafgaand aan het opnieuw opstarten van de installatie een inspectie uit zoals beschreven in het hoofdstuk 'Onderhoud, opnieuw opstarten en controleren'.

Het niet opvolgen van deze instructies kan leiden tot beschadiging van de apparatuur, ernstig letsel of de dood.

DEMONTAGE/RECYCLING

⚠ ⚠ GEVAAR

KANS OP ELEKTRISCHE SCHOKKEN, EXPLOSIE OF VLAMBOOG (ARC FLASH)

Schakel de voeding van het apparaat uit.

Het niet opvolgen van deze instructies kan leiden tot ernstig letsel of de dood.

⚠ GEVAAR

RISICO OP FYSIEK LETSEL

- Demonteer de kabel voordat u de XY2CH demonteert.
- Demonteer interne onderdelen van de XY2CH voorzichtig.

Het niet opvolgen van deze instructies kan leiden tot ernstig letsel of de dood.

OPMERKING: het interne mechanisme en de elektrische contactblokken hebben springveren waardoor onderdelen mogelijk omhoog veren bij verwijdering.



Dansk

WIRETRÆKNØDSTOP

MEKANISK HOLDBARHED: 800.000 betjeningscykluser

SIKKERHEDSOPLYSNINGER:

Læs disse instruktioner grundigt, og inspicér udstyret for at lære det at kende, før du foretager installation, betjening eller vedligeholdelse af det. Følgende særlige meddelelser kan optræde i denne dokumentation eller på udstyret for at advare mod potentielle farer eller for at rette opmærksomheden mod oplysninger, som tydeliggør eller forenkler en procedure.

-  Tilføjelsen af dette symbol til sikkerhedsmærkatens Fare! eller Advarsel! angiver, at der er fare for elektrisk stød, som kan medføre personskade, hvis instruktionerne ikke overholdes.
-  Dette er sikkerhedsadvarselssymbolet. Det bruges for at advare dig om potentielle farer for personskade. Overhold alle sikkerhedsmeddelelser, som følger efter dette symbol, for at undgå risiko for personskade eller død.

FARE!

FARE! angiver en situation, der er direkte farlig og **vil resultere** i død eller alvorlig personskade, hvis den ikke undgås.

ADVARSEL!

ADVARSEL! angiver en situation, der muligvis er farlig og **kan resultere** i død eller alvorlig personskade, hvis den ikke undgås.

BEMÆRK!

Elektrisk udstyr må kun monteres, betjenes, serviceres og vedligeholdes af kvalificeret personale. Schneider Electric påtager sig intet ansvar for eventuelle følgevirkninger, som skyldes brug af dette udstyr.

En kvalificeret person er en person, som besidder færdigheder og viden i forhold til konstruktionen og betjeningen af elektrisk udstyr og installationen, og som har modtaget undervisning i sikkerhed med henblik på at opdage og undgå de implicerede farer.

⚠ ⚠ FARE!

RISIKO FOR ELEKTRISK STØD, EKSPLOSION ELLER BUELYN

- Sluk for strømmen til elementet, der fungerer som underlag.
- Undgå at beskadige de dele af underlaget, der strømforsynes normalt.
- Foretag visuel inspektion af produktets tilstand.
- Benyt passende personligt beskyttelsesudstyr (PPE), og følg de relevante arbejdsanvisninger for el-arbejde. Se NFPA 70E.
- Brug altid passende elektrisk måleudstyr for at bekræfte, at strømmen er afbrudt til hele installationen.

Manglende overholdelse af disse instruktioner kan medføre død eller alvorlig personskade.

INSTALLATION (fig. 1)

1. Monter enheden ① solidt på et fast underlag ved hjælp af skruen M6 CHC med cylindrisk hoved igennem hullerne ② (drejningsmoment = $4 \pm 0,5$ Nm/ $2,95 \pm 0,369$ lb.ft).
2. Monter wireholderne ③ på faste elementer. Sørg for, at produktet er fastgjort langs samme akse som wiren.
3. Monter endefjederen ④ på et fast element.
4. Tilslut wiren ⑤ til endefjederen ④ ved hjælp af en wireklemme ⑥.
5. Før wiren ⑤ igennem alle wireholderne ③.

BEMÆRK: Nødstopkontakter med rebtræk med silikonebølge og hætteklædt trykknop til nulstilling (XY2CH142...) er udviklet til at tilkoble et maksimalt driftstemperaturinterval på -40°C til 70°C. Nødstopkontakten med rebtræk er kun én komponent i hele installationen. Den overordnede funktion af udstyret skal regelmæssigt kontrolleres (se afsnittet Vedligeholdelse). I tilfælde af særligt barske miljømæssige betingelser, skal yderligere beskyttelsesenheder implementeres.

⚠ FARE!

RISIKO FOR UTILSIGTET BETJENING AF UDSTYR

- Brug kun tilbehør fra Schneider Electric.
- Sørg for, at produktet er fastgjort langs samme akse som wiren.
- Monter produktet til holderen ved hjælp af 2 skruer.
- Der skal anvendes en endefjeder.
- Anbring wireholderne i en afstand af mindst 1 meter og højst 5 meter fra hinanden.
- Ryd wiren ved wireklemmerne.
- Fjern alle genstande, der er anbragt på wiren, eller som dækker den.
- Sørg for, at wiren kan bevæge sig frit.

Manglende overholdelse af disse instruktioner kan medføre død eller alvorlig personskade.

⚠ FARE!

RISIKO FOR PERSONSKADE

- Inspicér hele kablet for at identificere årsagen til udløsningen af nødstopet, før der genstartes.
- Kontroller altid, at produktet fungerer, før der genstartes.

Manglende overholdelse af disse instruktioner kan medføre død eller alvorlig personskade.

⚠ ADVARSEL!

RISIKO FOR FALD, SAMMENSTØD ELLER MASNING

- Sørg for at wrens trækzone er sikker.
- Sørg for, at der er adgang til wiren langs hele trækzonen.

Manglende overholdelse af disse instruktioner kan medføre død, alvorlig personskade eller beskadigelse af udstyr.

BEMÆRK!

1) Listen over tilbehør og fjedere findes i Schneider Electric-kataloget.

2) En holder eller et element kan beskrives som "fast", hvis den/det kan bære en belastning på 2.000 N.

▲ ▲ FARE!

RISIKO FOR ELEKTRISK STØD, EKSPLOSION ELLER BUELYN

- Sluk for strømmen til enheden.
- Benyt passende personligt beskyttelsesudstyr (PPE), og følg de relevante arbejdsanvisninger for el-arbejde. Se NFPA 70E.
- Brug altid passende elektrisk måleudstyr for at bekræfte, at strømmen er afbrudt til hele installationen.

Manglende overholdelse af disse instruktioner kan medføre død eller alvorlig personskade.

INDSTILLING (fig. 2)

1. Afkort wiren til korrekt længde ved trykknappen, men sørg for tilstrækkelig overskydende længde, så den kan spoles op ① - Korrekt: Min. 1,5 omgang.
2. Fastgør wiren til wirestrammeren ②.
3. Drej justeringsmøtrikken, indtil trækantmærket er centreret ③.
(b): Trækantmærke - (c): Tilladt betjeningsområde (fig. 5a og 5b)
4. Lad enheden ved at trykke på kontakten: Der høres et klik ④.
5. Aktiver enheden ved at trække i wiren ⑤.
6. Gentag trin 4 og 5.
7. Kontroller positionen af trekantmærket ⑥, og gentag om nødvendigt trin 3-6.
(d): Grøn - (e): Gul
8. Sådan frigøres wiren: Tryk på krogringen med fingeren ⑦, og løs derefter møtrikken efter behov på baggrund af den maksimalt tilladte temperaturforskel under drift (fig. 3) og tabellen i fig. 4.

▲ ADVARSEL!

RISIKO FOR FALD, SAMMENSTØD ELLER MASNING

Konfigurer enheden på baggrund af omgivelsestemperaturen.

Manglende overholdelse af disse instruktioner kan medføre død, alvorlig personskade eller beskadigelse af udstyr.

BEMÆRK! Du kan kompensere for udvidelse/-sammentrækning af wiren ved at justere konfigurationen, så den tager højde for temperaturvariationer:

- Fig.5a: Forventet fald i temperatur.
- Fig.5b: Forventet stigning i temperatur.

▲ FARE!

RISIKO FOR UTILSIGTET BETJENING AF UDSTYR

Kontroller, at enhed, wire og tilbehør er fastgjort korrekt.

Manglende overholdelse af disse instruktioner kan medføre død eller alvorlig personskade.

▲ FARE!

RISIKO FOR PERSONSKADE

Kontroller altid, at produktet fungerer, før der genstartes.

Manglende overholdelse af disse instruktioner kan medføre død eller alvorlig personskade.

⚠ ⚠ FARE!

RISIKO FOR ELEKTRISK STØD, EKSPLOSION ELLER BUELYN

- Sluk for strømmen til enheden.
- Brug en IP65-wireforskruning.
- Beskyt installationen mod strømstød.
- Benyt passende personligt beskyttelsesudstyr (PPE), og følg de relevante arbejdsanvisninger for el-arbejde. Se NFPA 70E.
- Brug altid passende elektrisk måleudstyr for at bekræfte, at strømmen er afbrudt til hele installationen.

Manglende overholdelse af disse instruktioner kan medføre død eller alvorlig personskade.

WIREFØRING (fig. 6)

1. Fjern dækslet fra enheden ① ved at løsne de seks skruer ②.
2. Fjern hæften ③, eller løsne blindproppen ④ afhængigt af det ønskede indgangspunkt.
3. Fastgør wireforskrningen (medfølger ikke).
4. Monter om nødvendigt blindproppen ④ og den tilhørende møtrik i det tomme hul (drejningsmoment = $1 \pm 0,1 \text{ Nm} / 0,73 \pm 0,07 \text{ lb.ft}$).
5. Tilslut el-kablerne til klemrækken ⑤. Hvis der monteres kontrollamper (medfølger ikke), føres ledningerne igennem hullet (fig.9), kontrollampen fastgøres, hvorefter ledningerne tilsluttes til klemrækken (drejningsmoment = $1 \pm 0,2 \text{ Nm} / 0,73 \pm 0,15 \text{ lb.ft}$).
6. Kontroller, at der ikke løber ledninger igennem området ved nulstillingskontakten ⑥.
7. Monter dækslet til enheden ① ved hjælp af de fire skruer ② (drejningsmoment = $1,5 \pm 0,1 \text{ Nm} / 1,1 \pm 0,369 \text{ lb.ft}$).
8. Monter en sikring, type gG, 10A til XY2CH 2-kontakter.
Monter en sikring, type gG, 6A til XY2CH 3-kontakter.

⚠ FARE!

RISIKO FOR UTILSIGTET BETJENING AF Udstyr

- Ikke-aftagelige komponenter må ikke fjernes.
- Sørg for, at nulstillingskontaktområdet er frit.
- Kontroller, at ingen af enhedens komponenter deformeres af en el-ledning, når dækslet er lukket.
- Kontroller, at dækslet er lukket korrekt.

Manglende overholdelse af disse instruktioner kan medføre død eller alvorlig personskade.

⚠ FARE!

RISIKO FOR PERSONSKADE

Kontroller altid, at produktet fungerer, før der genstartes.

Manglende overholdelse af disse instruktioner kan medføre død eller alvorlig personskade.

VEDLIGEHOLDELSE, GENSTART OG KONTROL

Når wiren er udløst, inspiceres installationen langs hele wiren for at identificere årsagen til udløsningen af nødstopet, før XY2CH nulstilles.

XY2CH og den tilhørende wire og tilbehøret skal efterses jævnligt, afhængigt af den udendørs forureningsgrad og antallet af udløsninger.

Kontroller følgende under planlagt vedligeholdelse:

- Drejningsmomentet af XY2CH-skruerne og -komponenterne samt andet tilbehør (wireklemme, wireholder osv.) mindst én gang om året.
- At kablet og de tilhørende komponenter (wireklemme, wireholder osv.) er i god tilstand. Wirekappen kan være slidt, men dette slid må ikke forhindre, at wiren kan bevæge sig frit i tilbehøret. Udskift wiren, hvis wirekappen er slidt eller hullet.
- At XY2CH-blæsebælgen er i god tilstand. Blæsebælgen må ikke have huller, flænger eller revner. Udskift XY2CH, hvis blæsebælgen er beskadiget.

▲ ▲ FARE!

RISIKO FOR ELEKTRISK STØD, EKSPLOSION ELLER BUELYN

- Sluk for strømmen til enheden.

Manglende overholdelse af disse instruktioner kan medføre død eller alvorlig personskade.

▲ FARE!

RISIKO FOR PERSONSKADE

- Inspicér hele kablet for at identificere årsagen til udløsningen af nødstopet, før der genstartes.
- Kontroller altid, at produktet fungerer, før der genstartes.

Manglende overholdelse af disse instruktioner kan medføre død eller alvorlig personskade.

▲ ADVARSEL!

RISIKO FOR UTILSIGTET BETJENING AF Udstyr

- Kontroller, at XY2CH-installationen og indstillingerne er i overensstemmelse med oplysningerne i denne instruktionsmanual.
- Sørg for, at der er adgang til wiren langs hele trækzonen.
- Foretag en inspektion som beskrevet i kapitlet "Vedligeholdelse, genstart og kontrol" efter hver vedligeholdelse, og før installationen genstartes.

Manglende overholdelse af disse instruktioner kan medføre død, alvorlig personskade eller beskadigelse af udstyr.

AFMONTERING/GENANVENDELSE

▲ ▲ FARE!

RISIKO FOR ELEKTRISK STØD, EKSPLOSION ELLER BUELYN

Sluk for strømmen til enheden.

Manglende overholdelse af disse instruktioner kan medføre død eller alvorlig personskade.

▲ FARE!

RISIKO FOR PERSONSKADE

- Afmonter wiren før XY2CH.
- Afmonter forsigtigt de indvendige XY2CH-dele.

Manglende overholdelse af disse instruktioner kan medføre død eller alvorlig personskade.

BEMÆRK! Den interne mekanisme og de elektriske kontaktkblokke indeholder fjedre, som kan medføre, at dele skubbes ud

Svenska

LINNÖDSTOPP

MEKANISK LIVSLÄNGD: 800 000 arbetscykler

SÄKERHETSINFORMATION:

Läs noga igenom dessa anvisningar och bekanta dig med utrustningen innan du installerar, använder eller underhåller den. Följande specialmeddelanden kan förekomma i dokumentationen eller på utrustningen för att varna för potentiella risker, eller för att fästa uppmärksamhet på information som förtydligar eller förenklar en åtgärd.

- ⚠ Den här symbolen i kombination med en varningsetikett med texten Fara eller Varning innebär att det finns en elektrisk risk som kan medföra personskador om inte anvisningarna följs.
- ⚠ Det här är en varningssymbol som uppmärksammar på säkerhetsrisker. Den används för att varna för potentiella risker för personskador. Säkerhetsmeddelanden som följer efter den här symbolen måste följas för att undvika allvarliga personskador och livsfara.

⚠ FARA

FARA indikerar en situation som innebär omedelbar risk och som, om den inte undviks, **resulterar** i livsfara eller allvarliga personskador.

⚠ VARNING

VARNING indikerar en situation som innebär en potentiell risk och som, om den inte undviks, **kan resultera** i livsfara eller allvarliga personskador.

OBSERVERA!

Elektrisk utrustning får endast installeras, användas, servas och underhållas av behörig personal. Schneider Electric ansvarar inte för eventuella konsekvenser som uppstår på grund av användning av utrustningen.

En behörig person har de kunskaper och erfarenheter som krävs för att montera och använda den elektriska utrustningen och installationen, samt har fått vederbörlig säkerhetsutbildning för att kunna identifiera och undvika de risker som förekommer.

⚠ ⚠ FARA

RISK FÖR ELEKTRISKA STÖTAR, EXPLOSIONER ELLER LJUSBÅGAR

- Stäng av strömmen till konstruktioner som används som stöd.
- Var försiktig så att de delar av stöden som normalt är strömsatta inte skadas.
- Kontrollera okulärt att produkten är i god kondition.
- Använd lämplig personlig skyddsutrustning och följ relevanta föreskrifter för arbete i elektrisk miljö. Se NFPA 70E.
- Använd alltid ett lämpligt mätinstrument och kontrollera att hela installationen är strömlös.

I annat fall uppkommer livsfara eller risk för allvarliga personskador.

INSTALLATION (fig. 1)

1. Montera enheten ① stadigt på ett stabilt stöd med CHC M6-skrivar med cylindriskt huvud i hålen ② (åtdragningsmoment = $4 \pm 0,5$ Nm / $2,95 \pm 0,369$ lb.ft).
2. Montera linhållarna ③ stadigt i stabila konstruktioner. Kontrollera att produkten är förankrad utefter samma axel som linan.
3. Fäst ändfjäders ④ i en stabil konstruktion.
4. Anslut linan ⑤ till ändfjäders ④ med ett linlås ⑥.
5. Dra linan ⑤ genom alla linhållare ③.

OBS! Dragströmbrytare med rep för nödstopp med silikonbälgar och återställningstryckknapp (XY2CH142...) är utformade för växling i ett maximalt drifttemperaturområde på -40 °C till 70 °C. Dragströmbrytare med rep för nödstopp är endast en komponent i hela installationen, korrekt drift av hela utrustningen måste kontrolleras regelbundet (se underhållsavsnittet). Vid särskilt hårda miljöförhållanden ska ytterligare skyddsanordningar implementeras.

⚠ FARA

RISK FÖR OAVSIKTLIG DRIFT AV UTRUSTNINGEN

- Använd endast tillbehör från Schneider Electric.
- Kontrollera att produkten är förankrad utefter samma axel som linan.
- Montera produkten i sitt stöd med 2 skruvar.
- En ändfjäder måste användas.
- Placera linstöden med 1 - 5 m mellanrum.
- Skala av beläggningen på linan vid linlåsen.
- Ta bort eventuella föremål som har placerats på linan eller som döljer den.
- Kontrollera att linan kan röra sig fritt.

I annat fall uppkommer livsfara eller risk för allvarliga personskador.

⚠ FARA

RISK FÖR PERSONSKADOR

- Före återstart måste hela linan kontrolleras för att fastställa orsaken till nödstoppet.
- Kontrollera alltid produktens funktion före återstart.

I annat fall uppkommer livsfara eller risk för allvarliga personskador.

⚠ VARNING

RISK FÖR FALL, KOLLISIONER ELLER KROSSKADOR

- Säkerställ området kring linans bana.
- Kontrollera att linan kan nå längs hela dess sträckning.

I annat fall uppkommer livsfara eller risk för allvarliga person- eller materialskador.

OBS!

- 1) En lista med tillbehör och fjädrar finns i Schneider Electric's katalog.
- 2) Ett stöd (eller konstruktion) kan beskrivas som "stabilt" om det kan bära en last på 2 000 N.

▲ ▲ FARA

RISK FÖR ELEKTRISKA STÖTAR, EXPLOSIONER ELLER LJUSBÅGAR

- Stäng av strömmen till enheten.
- Använd lämplig personlig skyddsutrustning och följ relevanta föreskrifter för arbete i elektrisk miljö. Se NFPA 70E.
- Använd alltid ett lämpligt mätinstrument och kontrollera att hela installationen är strömlös.

I annat fall uppkommer livsfara eller risk för allvarliga personskador.

INSTÄLLNING (fig. 2)

1. Skär av linan till rätt längd vid tryckknappen, med tillräckligt mycket lina så att den kan lindas upp ① ordentligt: min. 1,5 varv.
2. Tråd in linan i spännanordningen ②.
3. Vrid justeringsmuttern tills pilen är centrerad ③.
(b): pil - (c): tillåten driftzon (fig. 5a och 5b)
4. Aktivera enheten genom att trycka på kontakten: det hörs ett "klick" ④.
5. Manövrera enheten genom att dra i linan ⑤
6. Upprepa steg 4 - 5 en gång till.
7. Kontrollera pilens ⑥ läge och upprepa steg 3 - 6 vid behov.
(d): grönt- (e): gult
8. Slacka linan: tryck upp spärringen med fingret ⑦ och lossa sedan muttern så mycket som behövs, beroende på tillåtet drifttemperaturintervall (fig. 3) och med hänsyn tagen till tabellen i (fig. 4).

▲ VARNING

RISK FÖR FALL, KOLLISIONER ELLER KROSSKADOR

Konfigurera enheten med hänsyn till omgivningstemperaturen.

I annat fall uppkommer livsfara eller risk för allvarliga person- eller materialskador.

OBS! Det går att kompensera för förlängningen/förkortningen av linan genom att justera konfigurationen så att hänsyn tas till temperaturvariationer:

- Fig. 5a: när temperaturen faller,
- Fig. 5b: när temperaturen stiger.

▲ FARA

RISK FÖR OAVSIKTLIG DRIFT AV UTRUSTNINGEN

Kontrollera att enhet, lina och tillbehör är säkert monterade.

I annat fall uppkommer livsfara eller risk för allvarliga personskador.

▲ FARA

RISK FÖR PERSONSKADOR

Kontrollera alltid produktens funktion före återstart.

I annat fall uppkommer livsfara eller risk för allvarliga personskador.

⚠ ⚠ FARA

RISK FÖR ELEKTRISKA STÖTAR, EXPLOSIONER ELLER LJUSBÅGAR

- Stäng av strömmen till enheten.
- Använd en IP65-kabelgenomföring.
- Skydda installationen mot överspänningar.
- Använd lämplig personlig skyddsutrustning och följ relevanta föreskrifter för arbete i elektrisk miljö. Se NFPA 70E.
- Använd alltid ett lämpligt mätinstrument och kontrollera att hela installationen är strömlös.

I annat fall uppkommer livsfara eller risk för allvarliga personskador.

LEDNINGAR (fig. 6)

1. Ta bort locket på enheten ① genom att skruva loss de fyra skruvarna ②.
2. Ta bort hatten ③ eller skruva loss blindpluggen ④ beroende på vald ingångspunkt.
3. Sätt fast kabelgenomföringen (medföljer ej).
4. Montera tillbaka blindpluggen ④ och dess mutter i det tomma hålet om det behövs (åtdragningsmoment = $1 \pm 0,1 \text{ Nm} / 0,73 \pm 0,07 \text{ lb.ft}$).
5. Anslut de elektriska ledningarna till anslutningsplinten ⑤. Om det finns en kontrollampa (ingår ej) ska ledningarna dras genom hålet (fig. 9), lampan fästas och först därefter ska ledningarna anslutas till anslutningsplinten. (åtdragningsmoment = $1 \pm 0,2 \text{ Nm} / 0,73 \pm 0,15 \text{ lb.ft}$).
6. Kontrollera att inga ledningar är dragna genom återställningskontaktens område ⑥.
7. Montera locket på enheten ① med de fyra skruvarna ② (åtdragningsmoment = $1,5 \pm 0,1 \text{ Nm} / 1,1 \pm 0,369 \text{ lb.ft}$).
8. Installera en 10A säkring av typ gG för XY2CH 2-kontakter.
Installera en 6A säkring av typ gG för XY2CH 3-kontakter.

⚠ FARA

RISK FÖR OAVSIKTLIG DRIFT AV UTRUSTNINGEN

- Ta inte bort detaljer som inte är löstagbara.
- Kontrollera att återställningskontaktens område är tomt.
- Kontrollera att ingen av enhetens komponenter deformeras av elektriska ledningar när locket stängs.
- Kontrollera att locket är ordentligt stängt.

I annat fall uppkommer livsfara eller risk för allvarliga personskador.

⚠ FARA

RISK FÖR PERSONSKADOR

Kontrollera alltid produktens funktion före återstart.

I annat fall uppkommer livsfara eller risk för allvarliga personskador.

UNDERHÅLL, ÅTERSTART OCH KONTROLL

När linan har aktiverats och innan XY2CH återställs ska du kontrollera installationen i sin fulla längd för att fastställa orsaken till nödstoppet.

XY2CH och dess lina och tillbehör måste kontrolleras regelbundet beroende på luftföroreningar och antal cykler.

Kontrollera vid planerat underhåll:

- Åtdragningsmoment för skruvar och komponenter i XY2CH och övriga tillbehör (linlås, linhållare osv.) minst en gång om året.
- Att lina och tillhörande komponenter (linlås, linhållare osv.) är i bra skick. Att slitaget av linans hölje inte hindrar linans rörelse genom tillbehören. Byt linan om det finns revor eller hål i linhöljet.
- Konditionen på XY2CH-damasker. Det får inte finnas hål, revor eller sprickor i damasker. Byt ut hela XY2CH om det finns skadade damasker.

▲ ▲ FARA

RISK FÖR ELEKTRISKA STÖTAR, EXPLOSIONER ELLER LJUSBÅGAR

- Stäng av strömmen till enheten.

I annat fall uppkommer livsfara eller risk för allvarliga personskador.

▲ FARA

RISK FÖR PERSONSKADOR

- Före återstart måste hela linan kontrolleras för att fastställa orsaken till nödstoppet.
- Kontrollera alltid produktens funktion före återstart.

I annat fall uppkommer livsfara eller risk för allvarliga personskador.

▲ VARNING

RISK FÖR OAVSIKTLIG DRIFT AV UTRUSTNINGEN

- Kontrollera att XY2CH har installerats och ställts in i enlighet med informationen i den här bruksanvisningen.
- Kontrollera att linan kan nås längs hela dess sträckning.
- Genomför en kontroll enligt beskrivningen i kapitlet "Underhåll, återstart och kontroll" varje gång enheten har underhållits och innan installationen återstartas.

I annat fall uppkommer livsfara eller risk för allvarliga person- eller materialskador.

DEMONTERING / ÅTERVINNING

▲ ▲ FARA

RISK FÖR ELEKTRISKA STÖTAR, EXPLOSIONER ELLER LJUSBÅGAR

Stäng av strömmen till enheten.

I annat fall uppkommer livsfara eller risk för allvarliga personskador.

▲ FARA

RISK FÖR PERSONSKADOR

- Demontera linan före XY2CH.
- Demontera de inre komponenterna i XY2CH försiktigt.

I annat fall uppkommer livsfara eller risk för allvarliga personskador.

OBS! Den inre mekanismen och de elektriska kontaktarna är fjäderbelastade vilket innebär en risk för att delar skjuts ut.

Norsk

KABELSTYRT NØDSTOPP

MEKANISK LEVETID: 800 000 driftssykluser

SIKKERHETSINFORMASJON:

Les nøye gjennom denne instruksjonen, og gjør deg kjent med utstyret før du forsøker å montere, håndtere eller vedlikeholde det. De følgende spesialmeldingene kan forekomme i denne dokumentasjonen eller på utstyret for å advare om mulige farer, eller for å gjøre oppmerksom på informasjon som klargjør eller forenkler en prosedyre.

- ⚠ Når dette symbolet finnes på et fare- eller advarselsskilt, er det en indikasjon på elektrisk fare som kan resultere i fysisk skade dersom instruksjonene ikke følges.
- ⚠ Dette er sikkerhetsadvarselssymbolet. Dette brukes til å advare deg om potensiell fysisk skaderisiko. Etterfølg alle sikkerhetsvarslere som følger dette symbolet for å unngå skade eller dødsfall.

⚠ FARE

FARE indikerer en overhengende farlig situasjon, **som vil føre til dødsfall eller alvorlig skade** hvis den ikke blir unngått.

⚠ ADVARSEL

ADVARSEL indikerer en potensielt farlig situasjon, **som kan føre til dødsfall eller alvorlig skade** hvis den ikke blir unngått.

MERK

Kun kvalifisert personell skal installere, betjene og vedlikeholde elektrisk utstyr. Schneider Electric kan ikke holdes ansvarlig for eventuelle konsekvenser som skulle oppstå ved bruk av dette utstyret. En kvalifisert person er en person som har kunnskap og erfaring knyttet til oppbygging, montering og drift av elektrisk utstyr, og som har gjennomgått sikkerhetstrening for å gjenkjenne og unngå farene som er knyttet til dette.

▲ ▲ FARE

RISIKO FOR ELEKTRISK STØT, EKSPLOSJON ELLER LYSBUE

- Slå av strømforsyningen til elementet som fungerer som støtte.
- Pass på at du ikke skader deler av støtten som normalt er strømførende.
- Undersøk visuelt om produktet er i god stand.
- Bruk egnet personlig verneutstyr (PPE), og følg relevante arbeidsinstruksjoner for elektriske miljøer. Se NFPA 70E.
- Bruk alltid et egnet apparat for måling av strøm for å kontrollere at hele installasjonen er strømfri.

Hvis disse instruksjonene ikke følges, vil det medføre dødsfall eller alvorlig personskade.

INSTALLASJON (fig. 1)

1. Monter utstyret ① godt fast på et solid underlag ved hjelp av sylindriske hodeskruer med dimensjonen M6 CHC gjennom hullene ② (tiltrekkingsmoment = $4 \pm 0,5$ Nm / $2,95 \pm 0,369$ lb.ft).
2. Monter kabelstyrerne ③ godt til faste elementer. Forsikre deg om at produktet er forankret langs samme akse som kabelen.
3. Fest endefjæren ④ til et fast element.
4. Koble båndkabelen ⑤ til endefjæren ④ ved hjelp av en kabelklemme ⑥.
5. Før kabelen ⑤ gjennom alle kabelstyrerne ③.

MERK: Trekkbrytere for nødstop med silikonbelg og trykknapp for tilbakestilling (XY2CH142...) er designet for svitsjing i et maksimum driftstemperaturområde på -40°C til 70°C . Trekkbryteren for nødstop er bare én komponent i hele installasjonen, riktig drift av hele utstyret må sjekkes regelmessig (se vedlikeholdsdelen). Ved spesielt røffe miljøforhold må ytterligere beskyttelsesenheter implementeres.

▲ FARE

RISIKO FOR UTILSIKTET DRIFT AV UTSTYRET

- Bruk kun tilbehør fra Schneider Electric.
- Forsikre deg om at produktet er forankret langs samme akse som kabelen.
- Monter produktet til støtten med to skruer.
- Det må brukes en endefjær.
- Sett kabelførene mellom 1 og 5 meter fra hverandre.
- Avisoler kabelen ved kabelklemmepunktene.
- Fjern alle objekter som er plassert på kabelen eller skjuler den.
- Forsikre deg om at kabelen kan beveges fritt.

Hvis disse instruksjonene ikke følges, vil det medføre dødsfall eller alvorlig personskade.

▲ FARE

RISIKO FOR FYSISK PERSONSKADE

- Undersøk hele kabelen for å identifisere årsaken til nødstopordren før ny oppstart.
- Kontroller alltid at produktet fungerer som det skal før det startes på nytt.

Hvis disse instruksjonene ikke følges, vil det medføre dødsfall eller alvorlig personskade.

▲ ADVARSEL

RISIKO FOR FALL, KOLLISJON ELLER KLEMMING

- Sikre kabeltrekksonen.
- Sørg for at kabelen er tilgjengelig langs hele kabeltrekksonen.

Hvis disse instruksjonene ikke følges, kan det medføre dødsfall, alvorlig personskade eller skade på utstyr.

MERK:

- 1) Listen over tilbehør og fjærer finner du i katalogen til Schneider Electric.
- 2) En støtte eller et element kan beskrives som "fast" hvis det tåler en belastning på 2000 N.

▲ ▲ FARE

RISIKO FOR ELEKTRISK STØT, EKSPLOSJON ELLER LYSBUE

- Slå av strømforsyningen til enheten.
- Bruk egnet personlig verneutstyr (PPE), og følg relevante arbeidsinstruksjoner for elektriske miljøer. Se NFPA 70E.
- Bruk alltid et egnet apparat for måling av strøm for å kontrollere at hele installasjonen er strømfri.

Hvis disse instruksjonene ikke følges, vil det medføre dødsfall eller alvorlig personskade.

REGULERING (fig. 2)

1. Kutt kabelen til korrekt lengde ved trykknappen, la det være nok båndlengde igjen til at den kan trekkes inn ① – riktig: min. 1,5 runder.
2. Koble kabelen til strammeren ②.
3. Vri rundt justeringsmutteren til viseren er midtstilt ③.
(b): viseren – (c): tillatt driftssone (fig. 5a og 5b)
4. Aktiver enheten ved å trykke på bryteren: du skal høre et "klikk" ④.
5. Utløs enheten ved å trekke i kabelen ⑤.
6. Gjenta trinn 4 og 5 én gang til.
7. Kontroller posisjonen til viseren ⑥, og gjenta trinn 3 til 6 om nødvendig.
(d): grønn – (e): gul
8. Slik frigjør du kabelen: trykk ned på festeringen med fingeren ⑦, og løsne mutteren så mye som trengs, basert på maksimal tillatt driftstemperaturdifferanse (fig. 3) og tatt i betraktning tabellen fra fig. 4.

▲ ADVARSEL

RISIKO FOR FALL, KOLLISJON ELLER KLEMMING

Konfigurer enheten i henhold til omgivelsestemperaturen.

Hvis disse instruksjonene ikke følges, kan det medføre dødsfall, alvorlig personskade eller skade på utstyr.

MERK: Du kan kompensere for utvidelse/sammentrekning av kabelen ved å justere konfigurasjonen slik at det tas høyde for temperaturvariasjoner:

- Fig. 5a: forventning om temperaturfall.
- Fig. 5b: forventning om temperaturstigning.

▲ FARE

RISIKO FOR UTILSIKTET DRIFT AV UTSTYRET

Kontroller at enheten, kabelen og tilbehøret er forsvarlig fastmontert.

Hvis disse instruksjonene ikke følges, vil det medføre dødsfall eller alvorlig personskade.

▲ FARE

RISIKO FOR FYSISK PERSONSKADE

Kontroller alltid at produktet fungerer som det skal før det startes på nytt.

Hvis disse instruksjonene ikke følges, vil det medføre dødsfall eller alvorlig personskade.

⚠ ⚠ FARE

RISIKO FOR ELEKTRISK STØT, EKSPLOSJON ELLER LYSBUE

- Slå av strømforsyningen til enheten.
- Bruk en IP65-kabelmuffe.
- Beskytt installasjonen mot overspenning.
- Bruk egnet personlig verneutstyr (PPE), og følg relevante arbeidsinstruksjoner for elektriske miljøer. Se NFPA 70E.
- Bruk alltid et egnet apparat for måling av strøm for å kontrollere at hele installasjonen er strømfri.

Hvis disse instruksjonene ikke følges, vil det medføre dødsfall eller alvorlig personskade.

KABLING (fig. 6)

1. Fjern dekslet fra enheten ① ved å skru ut de fire skruene ②.
2. Fjern lokket ③ eller skru ut forseglingspluggen ④, avhengig av ønsket inngangspunkt.
3. Fest kabelmuffen (medfølger ikke).
4. Sett forseglingspluggen og mutteren ⑤ inn i det tomme hullet igjen, hvis det skulle være nødvendig (tiltrekkingsmoment = $1 \pm 0,1 \text{ Nm} / 0,73 \pm 0,07 \text{ lb.ft}$).
5. Koble de elektriske kablene til skrueskruene ⑥. I tilfeller med kontrollamper (medfølger ikke), før kablene gjennom hullet (fig. 9), fest kontrollampen og koble deretter kablene til skrueskruene (tiltrekkingsmoment = $1 \pm 0,2 \text{ Nm} / 0,73 \pm 0,15 \text{ lb.ft}$).
6. Kontroller at ingen kabler passerer gjennom tilbakestillingsområdet ⑦.
7. Monter dekslet på enheten ① ved hjelp av de fire skruene ② (tiltrekkingsmoment = $1,5 \pm 0,1 \text{ Nm} / 1,1 \pm 0,369 \text{ lb.ft}$).
8. Installer en beskyttelsessikring av typen gG 10A for XY2CH 2-kontakter. Installer en beskyttelsessikring av typen gG 6A for XY2CH 3-kontakter.

⚠ FARE

RISIKO FOR UTILSIKTET DRIFT AV UTSTYRET

- Ikke fjern komponenter som ikke er avtagbar.
- Sørg for at tilbakestillingsbryterens er tom.
- Kontroller at ingen av enhetens komponenter deformeres av en elektrisk kabel når dekslet lukkes.
- Kontroller at dekslet er forsvarlig lukket.

Hvis disse instruksjonene ikke følges, vil det medføre dødsfall eller alvorlig personskade.

⚠ FARE

RISIKO FOR FYSISK PERSONSKADE

Kontroller alltid at produktet fungerer som det skal før det startes på nytt.

Hvis disse instruksjonene ikke følges, vil det medføre dødsfall eller alvorlig personskade.

VEDLIKEHOLD, NY OPPSTART OG KONTROLL

Når du har koblet til kabelen, undersøk installasjonen langs hele kabelen for å identifisere årsaken til nødstopppordren før ny oppstart av XY2CH.

XY2CH, dens kabler og ekstrautstyr må sjekkes med jevne mellomrom avhengig av forurensningsnivået ute og antall driftshandlinger.

I løpet av planlagte vedlikeholdsoperasjoner, kontroller:

- Tiltrekkingsmomentet på skruene og komponentene til XY2CH, og på annet tilbehør (kabelklemme, kabelfører osv.) minst én gang i året.
- Tilstanden til kabelen og andre tilknyttede elementer (kabelklemme, kabelfører osv.). Kabelmantelen kan slites ned, men slitasjen må ikke hindre at kabelen beveger seg fritt i tilbehøret. Skift kabel hvis kabelmantelen er skadet eller har hull.
- Tilstanden til belgene på XY2CH. Det må ikke forekomme hull, flenger eller sprekker i belgene. Bytt ut XY2CH hvis belgene er skadet.

▲ ▲ FARE

RISIKO FOR ELEKTRISK STØT, EKSPLOSJON ELLER LYSBUE

- Slå av strømforsyningen til enheten.

Hvis disse instruksjonene ikke følges, vil det medføre dødsfall eller alvorlig personskade.

▲ FARE

RISIKO FOR FYSISK PERSONSKADE

- Undersøk hele kabelen for å identifisere årsaken til nødstopppordren før ny oppstart.
- Kontroller alltid at produktet fungerer som det skal før det startes på nytt.

Hvis disse instruksjonene ikke følges, vil det medføre dødsfall eller alvorlig personskade.

▲ ADVARSEL

RISIKO FOR UTILSIKTET DRIFT AV UTSTYRET

- Kontroller montering og innstilling av XY2CH i henhold til informasjonen i denne instruksjonsmanualen.
- Sørg for at kabelen er tilgjengelig langs hele kabeltrekksonen.
- Utfør en inspeksjon som beskrevet i avsnittet "Vedlikehold, ny oppstart og kontroll" etter hver vedlikeholdsoperasjon og før installasjonen startes på nytt.

Hvis disse instruksjonene ikke følges, kan det medføre dødsfall, alvorlig personskade eller skade på utstyr.

DEMONTERING/RESIRKULERING

▲ ▲ FARE

RISIKO FOR ELEKTRISK STØT, EKSPLOSJON ELLER LYSBUE

Slå av strømforsyningen til enheten.

Hvis disse instruksjonene ikke følges, vil det medføre dødsfall eller alvorlig personskade.

▲ FARE

RISIKO FOR FYSISK PERSONSKADE

- Demonter kabelen ved XY2CH.
- Demonter forsiktig de indre komponentene til XY2CH.

Hvis disse instruksjonene ikke følges, vil det medføre dødsfall eller alvorlig personskade.

MERK: Den innvendige mekanismen og de elektriske kontaktblokkene har fjærer som kan forårsake at deler slynges ut.

Suomi

KÖYSIHÄTÄPYSÄYTIN

MEKAANINEN TOIMINTA-AIKA: 800 000 kytkeytymiskertaa.

TURVATIEDOT:

Lue nämä ohjeet huolellisesti ja tutustu laitteeseen ennen sen asennusta, käyttöä tai huoltoa. Seuraavia erityisviestejä voi esiintyä tässä dokumentissa tai laitteessa, ja ne varoittavat mahdollisista vaaroista tai kiinnittävät huomion tietoihin, jotka selventävät tai helpottavat käyttöä:

- ⚠ Jos vaara- tai varoitusturvamerkissä on tämä kuva, on olemassa sähköiskun vaara. Se saattaa aiheuttaa fyysisen vamman, mikäli ohjeita ei noudateta.
- ⚠ Tämä on turvallisuusvaroituserkki. Sitä käytetään varoittamaan mahdollisesta fyysisien vammojen vaarasta. Huomioi kaikki tätä merkkiä seuraavat turvallisuuteen liittyvät viestit, jotta välttäisit mahdollisen vamman tai kuoleman.

⚠ VAARA

VAARA viittaa uhkaavaan vaaratilanteeseen. Jos sitä ei vältetä, **se aiheuttaa** kuoleman tai vakavan vamman.

⚠ VAROITUS

VAROITUS viittaa mahdolliseen vaaratilanteeseen. Jos sitä ei vältetä, **se voi aiheuttaa** kuoleman tai vakavan vamman.

HUOMAA

Sähkölaitteiden asennus-, käyttö-, kunnossapito- ja huoltotoimia saavat suorittaa vain ammattitaitoiset henkilöt. Schneider Electric ei vastaa mistään seurauksista, jotka aiheutuvat tämän laitteen käytöstä.

Ammattitaitoinen henkilö on henkilö, jolla on sähkölaitteiden rakenteeseen, käyttöön ja asennukseen liittyvät taidot ja tiedot ja joka on saanut turvakoulutuksen vaarojen tunnistamiseksi ja välttämiseksi.

⚠ ⚠ VAARA

SÄHKÖISKUN, RÄJÄHDYKSEN TAI VALOKAAREN VAARA

- Kytke virta pois tukena käytettävästä elementistä.
- Varmista, ettet vahingoita tuen osia, joihin normaalisti on kytketty virta.
- Tarkista silmämääräisesti, että tuote on kunnossa.
- Käytä asianmukaisia henkilönsuojaimia ja noudata asiaankuuluvia sähköympäristöjen työskentelyohjeita. Katso NFPA 70E.
- Varmista aina asianmukaisen sähköisen mittauslaitteen avulla, että koko laitteiston virta on kytketty pois päältä.

Näiden ohjeiden noudattamatta jättäminen aiheuttaa kuoleman tai vakavan vamman.

ASENTAMINEN (kuva 1)

1. Asenna laite ① tukevasti kestävään tukeen M6 CHC -sylinteriruuvilla reikien ② läpi (kiristysmomentti = $4\pm 0,5$ Nm / $2,95\pm 0,369$ lb.ft).
2. Asenna vaijerinohjaimet ③ tiukasti kestäviin elementteihin. Varmista, että tuote on ankkuroitu samaan linjaan vaijerin kanssa.
3. Kiinnitä päätyjousi ④ kestävään elementtiin.
4. Yhdistä kuorittu vaijeri ⑤ päätyjouseen ④ punosliittimellä ⑥.
5. Työnnä vaijeri ⑤ kaikkien vaijerinohjainten ③ läpi.

HUOMAUTUS: hätäpysäytysköysi-vetokatkaisimet silikonipalkeilla ja nollauspainikkeella (XY2CH142...) on suunniteltu katkaisemaan lämpötila-alueella -40 °C ... $+70$ °C. Hätäpysäytysköysi-vetokatkaisin on vain yksittäinen komponentti asennuskokonaisuudessa, ja laitteiston oikea toiminta on tarkistettava säännöllisesti (katso huoltoa koskeva osio). Erityisen ankarissa ympäristöolosuhteissa on käytettävä muita laitteita lisäsuojana.

⚠ VAARA

LAITTEISTON TAHATTOMAN TOIMINNAN VAARA

- Käytä ainoastaan Schneider Electricin lisävarusteita.
- Varmista, että tuote on ankkuroitu samaan linjaan vaijerin kanssa.
- Kiinnitä tuote tukeen kahdella ruuvilla.
- Käytä aina päätyjousta.
- Älä sijoita kaapelinojaimia alle 1 metrin ja yli 5 metrin päähän toisistaan.
- Poista vaijerin kuori punosliittimen kohdalta.
- Poista kaikki vaijerin päällä olevat tai sen peittävät esineet.
- Varmista, että vaijeri pääsee liikkumaan esteettä.

Näiden ohjeiden noudattamatta jättäminen aiheuttaa kuoleman tai vakavan vamman.

⚠ VAARA

FYYSISEN VAMMAN VAARA

- Tarkista järjestelmä koko vaijerin pituudelta, jotta hätäpysäytyksen syy on selvillä ennen uudelleenkäynnistämistä.
- Tarkista laitteen toiminta aina ennen uudelleenkäynnistämistä.

Näiden ohjeiden noudattamatta jättäminen aiheuttaa kuoleman tai vakavan vamman.

⚠ VAROITUS

PUTOAMISEN, TÖRMÄYKSEN TAI MURSKAUTUMISEN VAARA

- Suojaa vaijerin vetoalue.
- Varmista, että vaijeriin on pääsy koko vetoalueella.

Näiden ohjeiden noudattamatta jättäminen voi aiheuttaa kuoleman, vakavan vamman tai laitteistovahingon.

HUOMAA:

- 1) Lisävarusteiden ja jousien luettelo on Schneider Electricin tuotekuvastossa.
- 2) Tuki tai elementti tulkitaan "kestäväksi", jos se pystyy kannattamaan $2\ 000$ N:n kuorman.

⚠ ⚠ VAARA

SÄHKÖISKUN, RÄJÄHDYKSEN TAI VALOKAAREN VAARA

- Kytke laitteen virransyöttö pois päältä.
- Käytä asianmukaisia henkilönsuojaimia ja noudata asiaankuuluvia sähköympäristöjen työskentelyohjeita. Katso NFPA 70E.
- Varmista aina asianmukaisen sähköisen mittauslaitteen avulla, että koko laitteiston virta on kytketty pois päältä.

Näiden ohjeiden noudattamatta jättäminen aiheuttaa kuoleman tai vakavan vamman.

ASENTAMINEN (kuva 2)

1. Leikkaa vaijeri oikean pituiseksi painonapin kohdalla siten, että kuorittuun vaijeriin jää kelausvaraa ①. Oikea pituus: vähintään 1,5 kierrosta kelausvaraa.
2. Kiinnitä vaijeri kiristimeen ②.
3. Kierrä säätömutteria, kunnes kohdistusmerkki on keskitetty ③.
(b): kohdistusmerkki, (c): sallittu toiminta-alue (kuvat 5a ja 5b).
4. Aseta laite käyttökuntoon painamalla katkaisijaa. Laitteesta tulee kuulua napsahdus ④.
5. Tarkista laitteen toiminta vetämällä vaijeria ⑤.
6. Toista vaiheet 4 ja 5 vielä kerran.
7. Tarkista kohdistusmerkin ⑥ sijainti ja toista vaiheet 3–6 tarvittaessa.
(d): vihreä, (e): keltainen.
8. Vaijerin vapauttaminen: paina kiinnityslenkkiä sormellasi ⑦ ja löysää mutteria riittävästi suurimman sallitun käyttölämpötilan vaihtelun mukaisesti (kuva 3). Huomioi kuvan 4 taulukon tiedot.

⚠ VAROITUS

PUTOAMISEN, TÖRMÄYKSEN TAI MURSKAUTUMISEN VAARA

Säädä laitetta ympäristön lämpötilan mukaan.

Näiden ohjeiden noudattamatta jättäminen voi aiheuttaa kuoleman, vakavan vamman tai laitteistovahingon.

HUOMAA: Voit kompensoida vaijerin pitenemisen/lyhenemisen säätämällä laitetta niin, että lämpötilanvaihtelu on huomioitu:

- Kuva 5a: lämpötila tulee laskemaan käytön aikana.
- Kuva 5b: lämpötila tulee nousemaan käytön aikana.

⚠ VAARA

LAITTEISTON TAHATTOMAN TOIMINNAN VAARA

Tarkista, että laite, vaijeri ja lisävarusteet on asennettu asianmukaisesti paikoilleen.

Näiden ohjeiden noudattamatta jättäminen aiheuttaa kuoleman tai vakavan vamman.

⚠ VAARA

FYYSISEN VAMMAN VAARA

Tarkista laitteen toiminta aina ennen uudelleenkäynnistämistä.

Näiden ohjeiden noudattamatta jättäminen aiheuttaa kuoleman tai vakavan vamman.

⚠ VAARA

SÄHKÖISKUN, RÄJÄHDYKSEN TAI VALOKAAREN VAARA

- Kytke laitteen virransyöttö pois päältä.
- Käytä IP65-suojausluokan vaijerin läpivientä.
- Suojaa järjestelmä virtapiikeiltä.
- Käytä asianmukaisia henkilönsuojaimia ja noudata asiaankuuluvia sähköympäristöjen työskentelyohjeita. Katso NFPA 70E.
- Varmista aina asianmukaisen sähköisen mittaustaitteen avulla, että koko laitteiston virta on kytketty pois päältä.

Näiden ohjeiden noudattamatta jättäminen aiheuttaa kuoleman tai vakavan vamman.

KYTKENNÄT (kuva 6)

1. Poista laitteen kansi ① avaamalla neljä ruuvia ②.
2. Poista suojaus ③ tai kierrä suojatulppa ④ auki riippuen siitä, mistä haluat päästä käsiksi laitteeseen.
3. Kiinnitä vaijerin läpivienti (ei sisälly toimitukseen).
4. Kiinnitä tarvittaessa suojatulppa ④ ja sen mutteri tyhjiin reikään.
(kiristysmomentti = $1 \pm 0,1 \text{ Nm} / 0,73 \pm 0,07 \text{ lb.ft}$).
5. Kytke sähköjohtimet kiinnityspuristimiin ⑤. Kytettäessä merkkivaloja (ei sisälly toimitukseen) johtimet on vietävä reiän läpi (kuva 9). Kiinnitä sen jälkeen merkkivalo paikalleen ja kytke johtimet kiinnityspuristimiin (kiristysmomentti = $1 \pm 0,2 \text{ Nm} / 0,73 \pm 0,15 \text{ lb.ft}$).
6. Tarkista, ettei johtimia ole viety kuittauspainikemekanismin alueelle ⑥.
7. Kiinnitä laitteen kansi ① neljällä ruuvilla ②
(kiristysmomentti = $1,5 \pm 0,1 \text{ Nm} / 1,1 \pm 0,369 \text{ lb.ft}$).
8. Asenna XY2CH 2 -koskettimille 10 ampeerin gG-tyyppin sulake.
Asenna XY2CH 3 -koskettimille 6 ampeerin gG-tyyppin sulake.

⚠ VAARA

LAITTEISTON TAHATTOMAN TOIMINNAN VAARA

- Älä irrota kiinteästi asennettuja komponentteja.
- Varmista, että kuittauskytkimen alue on tyhjä.
- Tarkista, ettei sähköjohdin paina laitteen osia, kun kansi suljetaan.
- Tarkista, että kansi on suljettu asianmukaisesti.

Näiden ohjeiden noudattamatta jättäminen aiheuttaa kuoleman tai vakavan vamman.

⚠ VAARA

FYYSISEN VAMMAN VAARA

Tarkista laitteen toiminta aina ennen uudelleenkäynnistämistä.

Näiden ohjeiden noudattamatta jättäminen aiheuttaa kuoleman tai vakavan vamman.

KUNNOSSAPITO, UDELLEENKÄYNNISTYS JA TARKISTUKSET

Kun vaijeri on kiinnitetty, tarkista järjestelmä koko vaijerin pituudelta, jotta hätäpysäytyksen syy selviää. Suorita XY2CH-yksikön kuittaus vasta, kun syy on selvillä.

XY2CH-yksikkö, vaijeri ja lisävarusteet tulee tarkistaa säännöllisin väliajoin ulkoilman saasteiden määrästä ja kytketymiskerroista riippuen.

Tarkista seuraavat asiat säännöllisten kunnossapitotoimenpiteiden yhteydessä:

- XY2CH-yksikön sekä muiden komponenttien ja lisävarusteiden (punosliittimen, vaijerinohjaimen jne.) ruuvien kiristysmomentti vähintään kerran vuodessa.
- Vaijerin ja siihen kytkettyjen osien (punosliittimen, vaijerinohjaimen jne.) kunto. Vaijerin kuoriosa voi olla kulunut, mutta kuluminen ei saa estää vaijerin vapaata liikkumista lisävarusteiden kohdalla. Jos kuori on repeytynyt tai siinä on reikiä, vaihda koko vaijeri.
- XY2CH-yksikön palkeiden kunto. Niissä ei saa olla reikiä, halkeamia tai murtumia. Jos palkeet ovat vaurioituneet, vaihda XY2CH-yksikkö.

⚠ ⚠ VAARA

SÄHKÖISKUN, RÄJÄHDYKSEN TAI VALOKAAREN VAARA

- Kytke laitteen virransyöttö pois päältä.

Näiden ohjeiden noudattamatta jättäminen aiheuttaa kuoleman tai vakavan vamman.

⚠ VAARA

FYYSISEN VAMMAN VAARA

- Tarkista järjestelmä koko vaijerin pituudelta, jotta hätäpysäytyksen syy on selvillä ennen uudelleenkäynnistämistä.
- Tarkista laitteen toiminta aina ennen uudelleenkäynnistämistä.

Näiden ohjeiden noudattamatta jättäminen aiheuttaa kuoleman tai vakavan vamman.

⚠ VAROITUS

LAITTEISTON TAHATTOMAN TOIMINNAN VAARA

- Varmista, että XY2CH-yksikkö on asennettu ja säädetty tämän ohjekirjan tietojen mukaisesti.
- Varmista, että vaijeriin on pääsy koko vetoalueella.
- Suorita järjestelmän tarkastus "Kunnossapito, uudelleenkäynnistys ja tarkistukset" -luvun tietojen mukaisesti jokaisen kunnossapitotoimenpiteen jälkeen ennen järjestelmän käynnistämistä uudelleen.

Näiden ohjeiden noudattamatta jättäminen voi aiheuttaa kuoleman, vakavan vamman tai laitteistovahingon.

PURKAMINEN JA KIERRÄTYS

⚠ ⚠ VAARA

SÄHKÖISKUN, RÄJÄHDYKSEN TAI VALOKAAREN VAARA

Kytke laitteen virransyöttö pois päältä.

Näiden ohjeiden noudattamatta jättäminen aiheuttaa kuoleman tai vakavan vamman.

⚠ VAARA

FYYSISEN VAMMAN VAARA

- Irrota vaijeri ennen XY2CH-yksikön irrottamista.
- Irrota XY2CH-yksikön sisäiset komponentit varovasti.

Näiden ohjeiden noudattamatta jättäminen aiheuttaa kuoleman tai vakavan vamman.

HUOMAA: Sisäisessä mekaniikassa ja kosketinrimoissa on jousia, jotka saattavat aiheuttaa osien sinkoutumisen paikoiltaan.

Italiano

INTERRUTTORE A FUNE PER ARRESTO DI EMERGENZA

RESISTENZA MECCANICA: 800.000 cicli operativi

INFORMAZIONI SULLA SICUREZZA:

Leggere attentamente queste istruzioni e osservare l'apparecchiatura per familiarizzare con i suoi componenti prima di procedere ad attività di installazione, uso o manutenzione. I seguenti messaggi speciali possono comparire in diverse parti della documentazione oppure sull'apparecchiatura per segnalare rischi o per richiamare l'attenzione su informazioni che chiariscono o semplificano una procedura.

- ⚠ L'aggiunta di questo simbolo a un'etichetta di sicurezza Pericolo o Avvertenza indica il rischio di scosse elettriche con conseguenti lesioni personali, se non vengono osservate le istruzioni.
- ⚠ Questo simbolo indica un possibile pericolo. È utilizzato per segnalare all'utente potenziali rischi di lesioni fisiche. Rispettare i messaggi di sicurezza evidenziati da questo simbolo per evitare i rischi all'incolumità personale o morte.

⚠ PERICOLO

PERICOLO indica una condizione immediata di pericolo, la quale, se non evitata, **può causare** la morte o lesioni gravi.

⚠ ATTENZIONE

ATTENZIONE indica una situazione di potenziale rischio che, se non evitata, **può provocare** morte o lesioni gravi.

NOTARE

Le apparecchiature elettriche devono essere installate, utilizzate e riparate solo da personale qualificato. Schneider Electric non si assume alcuna responsabilità per qualsiasi conseguenza derivante dall'uso di questa apparecchiatura.

Per personale qualificato si intende un tecnico dotato delle competenze e delle conoscenze relative alla costruzione, all'uso e all'installazione dell'apparecchiatura elettrica, in grado di riconoscere e di evitare i rischi legati a tali operazioni.

⚠ ⚠ PERICOLO

RISCHIO DI SHOCK ELETTRICO, ESPLOSIONE O SCARICA ELETTRICA

- Disattivare l'alimentazione dell'elemento che funge da supporto
- Prestare attenzione a non danneggiare le parti del supporto che sono normalmente alimentate.
- Ispezionare visualmente il prodotto e accertarsi che sia in buone condizioni.
- Utilizzare le apparecchiature di protezione personale (PPE) adeguate e seguire le istruzioni operative per ambienti elettrici. Vedere NFPA 70E.
- Utilizzare un voltmetro per verificare che tutta l'installazione sia fuori tensione.

La mancata osservanza di queste istruzioni può causare un grave pericolo per l'incolumità personale.

INSTALLAZIONE (fig. 1)

1. Installare saldamente il dispositivo ① su un supporto rigido utilizzando viti M6 CHC a testa cilindrica attraverso i fori ② (coppia di serraggio = $4 \pm 0,5$ Nm / $2,95 \pm 0,369$ lb.ft).
2. Installare saldamente le guide del cavo ③ su elementi rigidi Accertarsi che il prodotto sia fissato lungo lo stesso asse del cavo.
3. Fissare il capo della molla terminale ④ a un elemento rigido.
4. Collegare il cavo ⑤ all'estremità della molla ④ utilizzando un morsetto per cavo ⑥.
5. Passare il cavo ⑤ attraverso tutte le apposite guide ③.

NOTA: gli interruttori a fune per l'arresto di emergenza con soffietti in silicone e pulsante di reimpostazione (XY2CH142...) sono progettati per attivarsi con un intervallo di temperatura di esercizio massimo da -40°C a 70°C . L'interruttore a fune per l'arresto di emergenza è solo un componente dell'intero impianto, il funzionamento corretto di tutto l'impianto deve essere verificato regolarmente (vedere la sezione relativa alla manutenzione). In presenza di condizioni ambientali particolarmente ostili, è richiesta l'installazione di ulteriori dispositivi di protezione.

⚠ PERICOLO

RISCHIO DI FUNZIONAMENTO ANOMALO DELL'APPARECCHIATURA

- Utilizzare solo accessori Schneider Electric.
- Accertarsi che il prodotto sia fissato lungo lo stesso asse del cavo.
- Installare il prodotto al supporto utilizzando 2 viti.
- Utilizzare l'estremità di una molla.
- Installare i passacavi a non meno di 1 metro e a non più di 5 metri di distanza l'uno dall'altro.
- Eliminare la guaina in corrispondenza dei serracavi.
- Rimuovere tutti gli oggetti posizionati sul cavo o di ostacolo ad esso.
- Accertarsi che il cavo sia libero di muoversi.

La mancata osservanza di queste istruzioni può causare un grave pericolo per l'incolumità personale.

⚠ PERICOLO

RISCHIO DI LESIONI FISICHE

- Ispezionare il cavo nella sua interezza per individuare la causa dell'ordine di arresto di emergenza prima di riavviare.
- Verificare sempre il funzionamento del prodotto prima di riavviare.

La mancata osservanza di queste istruzioni può causare un grave pericolo per l'incolumità personale.

⚠ ATTENZIONE

RISCHIO DI CADUTA, COLLISIONE O DANNEGGIAMENTO

- Disporre un'area di sicurezza nella zona di trazione della fune.
- Assicurarsi che la fune sia accessibile lungo tutta la zona di trazione.

La mancata osservanza di queste istruzioni può causare la morte, lesioni personali gravi o danni all'apparecchiatura.

NOTA:

1) L'elenco di accessori e molle è disponibile nel catalogo di Schneider Electric.

2) Un supporto o elemento può essere descritto come "rigido" se è capace di sopportare un carico di 2.000 N.

▲ ▲ PERICOLO

RISCHIO DI SCOSSE ELETTRICHE, ESPLOSIONE O SCARICA ELETTRICA

- Mettere fuori tensione il dispositivo.
- Utilizzare le apparecchiature di protezione personale (PPE) adeguate e seguire le istruzioni operative per ambienti elettrici. Vedere NFPA 70E.
- Utilizzare un voltmetro per verificare che tutta l'installazione sia fuori tensione.

La mancata osservanza di queste istruzioni può causare un grave pericolo per l'incolumità personale.

IMPOSTAZIONI (fig. 2)

1. Tagliare la fune alla lunghezza appropriata a livello del pulsante, lasciando una lunghezza sufficiente per potersi arrotolare ① - corretto: min. 1,5 giri.
2. Inserire la fune nel tenditore ②.
3. Girare il dado di regolazione finché l'indice è centrato ③.
(b): indice - (c): zona operativa ammessa (fig. 5a e 5b)
4. Armare il dispositivo premendo l'interruttore: si deve sentire uno "scatto" ④.
5. Azionare il dispositivo tirando il cavo ⑤.
6. Ripetere ancora una volta i passaggi dei punti 4 e 5.
7. Verificare la posizione dell'indice ⑥ e ripetere se necessario i punti da 3 a 6.
(d): verde - (e): giallo
8. Per liberare la fune: spingere l'anello di aggancio con le dita ⑦, quindi svitare il dado quanto necessario, in base alla variazione di temperatura massima ammessa (fig. 3) e fare riferimento alla tabella della figura 4.

▲ ATTENZIONE

RISCHIO DI CADUTA, COLLISIONE O DANNEGGIAMENTO

Configurare il dispositivo in base alla temperatura ambiente.

La mancata osservanza di queste istruzioni può causare la morte, lesioni personali gravi o danni all'apparecchiatura.

NOTA: è possibile compensare la dilatazione/contrazione del cavo regolando la configurazione in modo da tenere conto delle variazioni di temperatura:

- Fig. 5a: anticipazione di un abbassamento di temperatura.
- Fig. 5b: anticipazione di un aumento di temperatura.

▲ PERICOLO

RISCHIO DI FUNZIONAMENTO ANOMALO DELL'APPARECCHIATURA

Verificare che il dispositivo, il cavo e gli accessori siano saldamente installati.

La mancata osservanza di queste istruzioni può causare un grave pericolo per l'incolumità personale.

▲ PERICOLO

RISCHIO DI LESIONI FISICHE

Verificare sempre il funzionamento del prodotto prima di riavviare.

La mancata osservanza di queste istruzioni può causare un grave pericolo per l'incolumità personale.

▲ ▲ PERICOLO

RISCHIO DI SCOSSE ELETTRICHE, ESPLOSIONE O SCARICA ELETTRICA

- Mettere fuori tensione il dispositivo.
- Usare un premistoppa IP65.
- Proteggere l'installazione dai picchi di corrente.
- Utilizzare le apparecchiature di protezione personale (PPE) adeguate e seguire le istruzioni operative per ambienti elettrici. Vedere NFPA 70E.
- Utilizzare un voltmetro per verificare che tutta l'installazione sia fuori tensione.

La mancata osservanza di queste istruzioni può causare un grave pericolo per l'incolumità personale.

CABLAGGIO (fig. 6)

1. Rimuovere il coperchio dal dispositivo ① svitando le quattro viti ②.
2. Rimuovere il cappuccio ③ o svitare il tappo ④ a seconda del punto di ingresso desiderato.
3. Applicare il premistoppa (non in dotazione).
4. Se necessario, rimettere il tappo ④ e il relativo dado nell'apposito foro.
(coppia di serraggio = $1 \pm 0,1 \text{ Nm} / 0.73 \pm 0.07 \text{ lb.ft}$)
5. Collegare i cavi elettrici alla morsettiera a giogo con morsetti a vite ⑤. In caso di presenza di luce pilota (non inclusa), passare i cavi attraverso il foro (fig.9), fissare la luce e successivamente collegare i cavi ai morsetti a vite della morsettiera a giogo.
(coppia di serraggio = $1 \pm 0,2 \text{ Nm} / 0.73 \pm 0.15 \text{ lb.ft}$)
6. Verificare che non ci siano cavi che passano attraverso l'area di ripristino ⑥.
7. Rimontare il coperchio sul dispositivo ① fissando con le apposite 4 viti ②.
(coppia di serraggio = $1,5 \pm 0,1 \text{ Nm} / 1.1 \pm 0.369 \text{ lb.ft}$)
8. Installare un fusibile di protezione tipo gG 10A per i contatti XY2CH 2.
Installare un fusibile di protezione tipo gG 6A per i contatti XY2CH 3.

▲ PERICOLO

RISCHIO DI FUNZIONAMENTO ANOMALO DELL'APPARECCHIATURA

- Non togliere i componenti non rimovibili.
- Accertarsi che la zona dell'interruttore di ripristino resti sgombra.
- Verificare che nessuno dei componenti del dispositivo sia deformato da un cavo elettrico una volta chiuso il coperchio.
- Verificare che il coperchio sia chiuso saldamente.

La mancata osservanza di queste istruzioni può causare un grave pericolo per l'incolumità personale.

▲ PERICOLO

RISCHIO DI LESIONI FISICHE

Verificare sempre il funzionamento del prodotto prima di riavviare.

La mancata osservanza di queste istruzioni può causare un grave pericolo per l'incolumità personale.

MANUTENZIONE, RIAVVIO E CONTROLLO

Una volta inserita la fune, verificare l'installazione lungo tutta la lunghezza della fune per identificare i motivi dell'ordine d'arresto di emergenza prima di reimpostare il XY2CH.

È necessario controllare periodicamente il dispositivo XY2CH, il relativo cavo e accessori, a seconda del livello di inquinamento esterno e di cicli di azionamento.

Durante le operazioni di manutenzione programmata, verificare:

- la coppia di serraggio delle viti del XY2CH e dei relativi componenti e accessori (serracavo, guida cavo, ecc.) almeno una volta all'anno.
- La condizione del cavo e degli altri elementi associati (serracavo, guida, ecc.). Il rivestimento del cavo potrebbe essere usurato, ma l'usura non deve impedire al cavo di muoversi liberamente negli accessori di scorrimento. Se il rivestimento è strappato o bucato, cambiare il cavo.
- La condizione del soffietto del prodotto XY2CH. Non devono esserci fori, spaccature o tagli nel soffietto. Se il soffietto è danneggiato, sostituire il prodotto XY2CH.

▲ ▲ PERICOLO

RISCHIO DI SCOSSE ELETTRICHE, ESPLOSIONE O SCARICA ELETTRICA

- Mettere fuori tensione il dispositivo.

La mancata osservanza di queste istruzioni può causare un grave pericolo per l'incolumità personale.

▲ PERICOLO

RISCHIO DI LESIONI FISICHE

- Ispezionare il cavo nella sua interezza per individuare la causa dell'ordine di arresto di emergenza prima di riavviare.
- Verificare sempre il funzionamento del prodotto prima di riavviare.

La mancata osservanza di queste istruzioni può causare un grave pericolo per l'incolumità personale.

▲ ATTENZIONE

RISCHIO DI FUNZIONAMENTO ANOMALO DELL'APPARECCHIATURA

- Verificare che l'installazione e la configurazione del prodotto XY2CH siano state effettuate in conformità alle informazioni contenute in questo manuale d'istruzione.
- Assicurarsi che la fune sia accessibile lungo tutta la zona di trazione
- Ispezionare l'installazione come descritto nel capitolo "Manutenzione, riavvio e controllo" dopo ogni operazione di manutenzione e prima di riavviare il sistema.

La mancata osservanza di queste istruzioni può causare la morte, lesioni personali gravi o danni all'apparecchiatura.

SMONTAGGIO / RICICLAGGIO

▲ ▲ PERICOLO

RISCHIO DI SCOSSE ELETTRICHE, ESPLOSIONE O SCARICA ELETTRICA

Mettere fuori tensione il dispositivo.

La mancata osservanza di queste istruzioni può causare un grave pericolo per l'incolumità personale.

▲ PERICOLO

RISCHIO DI LESIONI FISICHE

- Smontare il cavo prima del prodotto XY2CH.
- Smontare attentamente i componenti interni del prodotto XY2CH.

La mancata osservanza di queste istruzioni può causare un grave pericolo per l'incolumità personale.

NOTA: Il meccanismo interno e i blocchi dei contatti elettrici sono equipaggiati con molle da cui può risultare una proiezione di parti.



Português

INTERRUPTOR DE PARAGEM DE EMERGÊNCIA DE ACCIONAMENTO POR CABO

RESISTÊNCIA MECÂNICA: 800,000 ciclos de funcionamento

INFORMAÇÕES DE SEGURANÇA:

Leia estas instruções com todo o cuidado e observe o equipamento para se familiarizar com o dispositivo antes de o tentar instalar, utilizar ou realizar qualquer manutenção. As mensagens especiais que se seguem podem aparecer ao longo da documentação ou no equipamento para o avisar de potenciais perigos ou para chamar a atenção para informações que clarifiquem ou simplifiquem um procedimento.

-  A adição deste símbolo numa etiqueta de Perigo ou Aviso indica que existe um perigo eléctrico, que resultará em ferimentos físicos se não se seguirem as instruções.
-  Este é o símbolo de alerta para a segurança. É utilizado para o alertar para potenciais perigos de ferimentos físicos. Obedeça a todas as mensagens de segurança que se seguem a este símbolo para evitar possíveis ferimentos ou morte.

PERIGO

PERIGO indica uma situação perigosa eminente que, se não for evitada, **irá resultar em morte** ou ferimentos graves.

AVISO

AVISO indica uma situação perigosa eminente que, se não for evitada, **pode resultar em morte** ou ferimentos graves.

TENHA EM CONTA

Os equipamentos eléctricos devem ser instalados, operados, reparados e mantidos apenas por pessoal qualificado. A Schneider Electric não assume qualquer responsabilidade por quaisquer consequências que surjam da utilização deste equipamento. O pessoal qualificado são as pessoas que têm capacidades e conhecimentos relacionados com a construção e operação dos equipamentos eléctricos e respectiva instalação, e que receberam formação sobre a segurança de modo a reconhecerem e evitarem os perigos envolvidos.

⚠ ⚠ PERIGO

RISCO DE CHOQUE ELÉTRICO, EXPLOSÃO OU EFEITO ROCKY-POINT

- Desligar a fonte de alimentação do elemento que funciona como suporte.
- Ter todo o cuidado para não danificar as partes do suporte que têm, normalmente, corrente.
- Inspeccionar visualmente o bom estado do produto.
- Utilizar equipamento de protecção pessoal (EPP) apropriado e seguir as instruções de trabalho relevantes referentes a ambientes eléctricos. Consultar a NFPA 70E.
- Utilizar sempre um dispositivo de medição eléctrica apropriado para confirmar que não existe corrente eléctrica em nenhuma parte da instalação.

O não seguimento destas instruções resultará em morte ou em ferimentos graves.

INSTALAÇÃO (fig. 1)

1. Montar o dispositivo ① solidamente sobre um suporte rígido utilizando o parafuso de cabeça cilíndrica M6 CHC, através dos orifícios ② (binário = $4\pm 0,5$ Nm / $2,95\pm 0,369$ lb.pés).
2. Montar firmemente as guias de cabos ③ sobre elementos rígidos. Certificar-se de que o produto está preso ao longo do mesmo eixo do cabo.
3. Montar a mola de extremidade ④ a um elemento rígido.
4. Prender o cabo ⑤ à mola de extremidade ④ com um grampo para cabos ⑥.
5. Passar o cabo ⑤ através de todas as guias de cabos ③.

NOTA: os interruptores de puxar com corda de paragem de emergência com foles de silicone e um botão de reposição (XY2CH142...) foram concebidos para ativação a uma gama máxima de temperaturas de funcionamento entre -40 °C e 70 °C. O interruptor de puxar com corda de paragem de emergência é apenas um dos componentes da instalação, o funcionamento correto do equipamento geral deve ser verificado com regularidade (consulte a secção). Em condições ambientais especialmente rigorosas, devem ser implementados dispositivos de protecção adicionais.

⚠ PERIGO

RISCO DE FUNCIONAMENTO INADVERTIDO DO EQUIPAMENTO

- Utilizar apenas acessórios da Schneider Electric.
- Certificar-se de que o produto está preso ao longo do mesmo eixo do cabo.
- Montar o produto no respectivo suporte utilizando 2 parafusos.
- É necessário utilizar-se uma mola de extremidade.
- Colocar as guias do cabo a um mínimo de 1 metro e um máximo de 5 metros de distância entre si.
- Descarnar o cabo nas pontas do grampo para cabos.
- Remover todos os objectos que possam estar sobre o cabo ou que o estejam a ocultar.
- Assegurar-se de que o cabo pode mover-se livremente.

O não seguimento destas instruções resultará em morte ou em ferimentos graves.

⚠ PERIGO

RISCO DE FERIMENTOS

- Antes de reiniciar, inspeccione o cabo em todo o seu comprimento para identificar a razão do pedido de paragem de emergência.
- Verifique sempre se o produto está a funcionar antes de reiniciar.

O não seguimento destas instruções resultará em morte ou em ferimentos graves.

⚠ AVISO

RISCO DE QUEDA, COLISÃO OU ESMAGAMENTO

- Fixar a zona de tracção do cabo.
- Assegurar-se de que o cabo está acessível ao longo de toda a zona de tracção.

O não seguimento destas instruções pode resultar em morte, ferimentos graves ou danos no equipamento.

NOTA:

- 1) A lista de acessórios e molas pode ser encontrada no catálogo da Schneider Electric.
- 2) Um suporte ou elemento pode ser descrito como "rígido" se tiver capacidade para suportar uma carga de 2,000 N.

⚠ ⚠ PERIGO

RISCO DE CHOQUE ELÉCTRICO, EXPLOSÃO OU EFEITO ROCKY-POINT

- Desligar a alimentação de corrente do dispositivo.
- Utilizar equipamento de protecção pessoal (EPP) apropriado e seguir as instruções de trabalho relevantes referentes a ambientes eléctricos. Consultar a NFPA 70E.
- Utilizar sempre um dispositivo de medição eléctrica apropriado para confirmar que não existe corrente eléctrica em nenhuma parte da instalação.

O não seguimento destas instruções resultará em morte ou em ferimentos graves.

PREPARAÇÃO (fig. 2)

1. Cortar o cabo ao comprimento correcto junto ao botão de pressão, deixando um comprimento suficiente de modo a poder ser enrolado ① - correcto: mín. de 1,5 voltas.
2. Prender o cabo no tensor ②.
3. Rodar a porca de ajuste até o índice estar centrado ③.
(b): índice - (c): zona de funcionamento permitida (fig. 5a e 5b)
4. Armar o dispositivo premindo o interruptor: deverá ouvir-se um estalido ④.
5. Impulsionar o dispositivo puxando o cabo ⑤.
6. Repetir mais uma vez os passos 4 e 5.
7. Verificar a posição do índice ⑥ e repetir os passos 3 a 6, se for necessário.
(d): verde - (e): amarelo
8. Para soltar o cabo: empurrar o anel do gancho com o dedo ⑦, depois, desapertar a porca conforme necessário, com base na variação de temperatura de funcionamento máxima permitida (fig. 3) e ter em conta a tabela (fig. 4).

⚠ AVISO

RISCO DE QUEDA, COLISÃO OU ESMAGAMENTO

- Configurar o dispositivo com base na temperatura ambiente.

O não seguimento destas instruções pode resultar em morte, ferimentos graves ou danos no equipamento.

NOTA: É possível compensar a expansão/contracção do cabo ajustando a configuração para ter em conta as variações de temperatura:

- Fig.5a: compensação de uma diminuição de temperatura,
- Fig.5b: compensação de uma elevação de temperatura,

⚠ PERIGO

RISCO DE FUNCIONAMENTO INADVERTIDO DO EQUIPAMENTO

Verificar se o dispositivo, o cabo e os acessórios estão bem montados no lugar.

O não seguimento destas instruções resultará em morte ou em ferimentos graves.

⚠ PERIGO

RISCO DE FERIMENTOS

Verifique sempre se o produto está a funcionar antes de reiniciar.

O não seguimento destas instruções resultará em morte ou em ferimentos graves.

▲ ▲ PERIGO

RISCO DE CHOQUE ELÉCTRICO, EXPLOSÃO OU EFEITO ROCKY-POINT

- Desligar a alimentação de corrente do dispositivo.
- Utilizar uma glande de cabo IP65.
- Proteger a instalação contra picos de corrente.
- Utilizar equipamento de protecção pessoal (EPP) apropriado e seguir as instruções de trabalho relevantes referentes a ambientes eléctricos. Consultar a NFPA 70E.
- Utilizar sempre um dispositivo de medição eléctrica apropriado para confirmar que não existe corrente eléctrica em nenhuma parte da instalação.

O não seguimento destas instruções resultará em morte ou em ferimentos graves.

CABLAGEM (fig. 6)

1. Remover a tampa do dispositivo ① desparafusando os quatro parafusos ②.
2. Remover a tampa ③ ou desparafusar o tampão obturador ④, dependendo do ponto de entrada pretendido.
3. Colocar o bucim (não fornecido).
4. Se for necessário, voltar a colocar um bucim ⑤ e a respectiva porca no orifício vazio (binário = $1\pm 0,1$ Nm / $0,73\pm 0,07$ lb.pés).
5. Ligar os cabos eléctricos aos terminais dos parafusos de olhal ⑥. No caso das luzes piloto (não incluídas), passar o cabo pelo orifício (fig. 9), fixar a luz piloto e, em seguida, ligar os cabos aos terminais dos parafusos de olhal. (binário = $1\pm 0,2$ Nm / $0,73\pm 0,15$ lb.pés).
6. Verificar se não existem cabos a passar através da área do interruptor de rearme ⑦.
7. Montar a tampa no dispositivo ① utilizando os quatro parafusos ② (binário = $1,5\pm 0,1$ Nm / $1,1\pm 0,369$ lb.pés).
8. Instalar um fusível de protecção do tipo gG 10A para os contactos XY2CH 2. Instalar um fusível de protecção do tipo gG 6A para os contactos XY2CH 3.

▲ PERIGO

RISCO DE FUNCIONAMENTO INADVERTIDO DO EQUIPAMENTO

- Não remover os componentes não desmontáveis.
- Certificar-se de que a área do interruptor de rearme permanece vazia.
- Verificar se nenhum dos componentes do dispositivo fica deformado por um cabo eléctrico depois de fechar a tampa.
- Verificar se a tampa está bem fechada.

O não seguimento destas instruções resultará em morte ou em ferimentos graves.

▲ PERIGO

RISCO DE FERIMENTOS

Verifique sempre se o produto está a funcionar antes de reiniciar.

O não seguimento destas instruções resultará em morte ou em ferimentos graves.

MANUTENÇÃO, REINICIALIZAÇÃO E VERIFICAÇÃO

Depois de ter prendido o cabo, inspeccionar a instalação ao longo do comprimento total do cabo para identificar a razão do pedido de paragem de emergência antes de reinicializar o XY2CH.

O XY2CH e os respectivos cabos e acessórios têm de ser verificados periodicamente, dependendo do nível de poluição exterior e do número de operações.

Durante as operações de manutenção programadas, verificar:

- Pelo menos uma vez por ano, o binário dos parafusos e dos componentes do XY2CH, bem como dos restantes acessórios (grampo para cabos, guia de cabos, etc.).
- O estado do cabo e outros componentes associados (grampo para cabos, guia de cabos, etc.). O revestimento do cabo pode desgastar-se, mas este desgaste não pode bloquear o movimento livre do cabo nos seus acessórios. Se o revestimento estiver rasgado ou contiver orifícios, mude o cabo.
- O bom estado dos foles do XY2CH. Não podem existir orifícios, ranhuras ou rachas nos foles. Se os foles estiverem danificados, substituir o XY2CH.

⚠ ⚠ PERIGO

RISCO DE CHOQUE ELÉCTRICO, EXPLOSÃO OU EFEITO ROCKY-POINT

- Desligar a alimentação de corrente do dispositivo.

O não seguimento destas instruções resultará em morte ou em ferimentos graves.

⚠ PERIGO

RISCO DE FERIMENTOS

- Antes de reiniciar, inspeccione o cabo em todo o seu comprimento para identificar a razão do pedido de paragem de emergência.
- Verifique sempre se o produto está a funcionar antes de reiniciar.

O não seguimento destas instruções resultará em morte ou em ferimentos graves.

⚠ AVISO

RISCO DE FUNCIONAMENTO INADVERTIDO DO EQUIPAMENTO

- Verificar a instalação do XY2CH e ajustar de acordo com as informações contidas neste manual de instruções.
- Assegurar-se de que o cabo está acessível ao longo de toda a zona de tracção.
- Realizar uma inspecção, como descrito no capítulo intitulado "Manutenção, reinicialização e verificação" após cada operação de manutenção e antes de reiniciar a instalação.

O não seguimento destas instruções pode resultar em morte, ferimentos graves ou danos no equipamento.

DESMANTELAMENTO / RECICLAGEM

⚠ ⚠ PERIGO

RISCO DE CHOQUE ELÉCTRICO, EXPLOSÃO OU EFEITO ROCKY-POINT

Desligar a alimentação de corrente do dispositivo.

O não seguimento destas instruções resultará em morte ou em ferimentos graves.

⚠ PERIGO

RISCO DE FERIMENTOS

- Desmontar o cabo antes do XY2CH.
- Desmontar cuidadosamente os componentes internos XY2CH.

O não seguimento destas instruções resultará em morte ou em ferimentos graves.

NOTA: O mecanismo interno e os blocos do contacto eléctrico estão instalados com molas que podem provocar a projecção das peças

Ελληνικά

ΧΑΛΙΝΟΔΙΑΚΟΠΤΗΣ ΔΙΑΚΟΠΗΣ ΕΚΤΑΚΤΗΣ ΑΝΑΓΚΗΣ

ΜΗΧΑΝΙΚΗ ΑΝΤΟΧΗ: 800.000 κύκλοι λειτουργίας

ΠΛΗΡΟΦΟΡΙΕΣ ΑΣΦΑΛΕΙΑΣ :

Διαβάστε προσεκτικά αυτές τις οδηγίες και εξετάστε τον εξοπλισμό για να εξοικειωθείτε με τη συσκευή, προτού προσπαθήσετε να πραγματοποιήσετε εγκατάσταση, χειρισμό ή συντήρησή της. Τα ακόλουθα ειδικά μηνύματα ενδέχεται να εμφανίζονται σε όλη την παρούσα τεκμηρίωση ή στον εξοπλισμό προειδοποιώντας για πιθανούς κινδύνους ή για να επιστήσουν την προσοχή σε πληροφορίες που αποσαφηνίζουν ή απλοποιούν κάποια διαδικασία.

- ⚠ Η προσθήκη αυτού του συμβόλου σε κάποια ετικέτα ασφαλείας που εμφανίζει Κίνδυνο ή Προειδοποίηση σημαίνει ως υπάρχει κίνδυνος ηλεκτροπληξίας, που μπορεί να επιφέρει σωματικό τραυματισμό αν δεν τηρηθούν οι οδηγίες.
- ⚠ Αυτό είναι το σύμβολο ειδοποίησης ασφαλείας. Χρησιμοποιείται για να σας ενημερώσει για πιθανούς κινδύνους σωματικού τραυματισμού. Να ακολουθείτε πιστά όλα τα μηνύματα ασφαλείας μετά από αυτό το σύμβολο για να αποφύγετε πιθανό τραυματισμό ή θάνατο.

⚠ ΚΙΝΔΥΝΟΣ

Το μήνυμα ΚΙΝΔΥΝΟΣ υποδεικνύει κάποια επικείμενη επικίνδυνη κατάσταση η οποία, αν δεν αποφευχθεί, θα έχει ως αποτέλεσμα θάνατο ή σοβαρό τραυματισμό.

⚠ ΠΡΟΕΙΔΟΠΟΙΗΣΗ

Το μήνυμα ΠΡΟΕΙΔΟΠΟΙΗΣΗ υποδεικνύει κάποια πιθανώς επικίνδυνη κατάσταση η οποία, αν δεν αποφευχθεί, μπορεί να έχει ως αποτέλεσμα θάνατο ή σοβαρό τραυματισμό.

ΕΧΕΤΕ ΥΠΟΨΗ ΤΑ ΕΞΗΣ

Η εγκατάσταση, ο χειρισμός, το σέρβις και η συντήρηση του ηλεκτρικού εξοπλισμού πρέπει να γίνεται μόνο από εξειδικευμένο προσωπικό. Η Schneider Electric δεν αναλαμβάνει ουδεμία ευθύνη για τυχόν συνέπειες που προκύπτουν απ τη χρήση αυτού του εξοπλισμού.

Εξειδικευμένο προσωπικό νοείται το άτομο που έχει ικανότητες και γνώσεις σχετικές με την κατασκευή και λειτουργία του ηλεκτρικού εξοπλισμού καθώς και την εγκατάσταση, και έχει εκπαιδευτεί σε θέματα ασφαλείας για να αναγνωρίζει και να αποφεύγει τους κινδύνους που ενυπάρχουν.

▲ ▲ ΚΙΝΔΥΝΟΣ

ΚΙΝΔΥΝΟΣ ΗΛΕΚΤΡΟΠΛΗΞΙΑΣ, ΕΚΡΗΞΗΣ Ή ΗΛΕΚΤΡΙΚΟΥ ΤΟΞΟΥ

- Απενεργοποιήστε την τροφοδοσία ρεύματος του στοιχείου στήριξης.
- Φροντίστε να μην προκαλέσετε ζημιά στα μέρη του στηρίγματος που κανονικά τροφοδοτούνται με ρεύμα.
- Επιθεωρήστε οπτικά την καλή κατάσταση του προϊόντος.
- Χρησιμοποιήστε κατάλληλα μέσα ατομικής προστασίας (Μ.Α.Π.) και τηρήστε τις σχετικές οδηγίες εργασίας για ηλεκτρικά περιβάλλοντα. Ανατρέξτε στο NFPA 70E.
- Χρησιμοποιείτε πάντα κατάλληλη συσκευή μέτρησης για να επιβεβαιώσετε ότι έχει διακοπεί η τροφοδοσία ρεματος σε όλη την εγκατάσταση.

Η μη τήρηση αυτών των οδηγιών θα έχει ως αποτέλεσμα θάνατο ή σοβαρό τραυματισμό .

ΕΓΚΑΤΑΣΤΑΣΗ (Εικ. 1)

1. Στερεώστε γερά τη συσκευή ① σε ένα άκαμπτο στήριγμα χρησιμοποιώντας βίδα κυλινδρικής κεφαλής M6 CHC, μέσα από τις οπές ② (ροπή σύσφιγξης = $4 \pm 0,5$ Nm / $2,95 \pm 0,369$ lb.ft).
2. Στερεώστε σταθερά τους οδηγούς καλωδίων ③ σε άκαμπτα στοιχεία. Διασφαλίστε ότι το προϊόν είναι αγκυρωμένο στον ίδιο άξονα με το καλώδιο.
3. Συνδέστε το τελικό ελατήριο ④ σε ένα άκαμπτο στοιχείο.
4. Συνδέστε το απογυμνωμένο καλώδιο ⑤ στο τελικό ελατήριο ④ χρησιμοποιώντας δεματικό καλωδίων ⑥.
5. Περάστε το καλώδιο ⑤ μέσα από όλους τους οδηγούς καλωδίων ③.

ΣΗΜΕΙΩΣΗ: Οι διακόπτες έλξης συρματόσχοιου διακοπής έκτακτης ανάγκης με φυσητήρες σιλικόνης και κουμπί επαναφοράς με εκκίνηση (XY2CH142...) είναι σχεδιασμένοι για το μέγιστο εύρος θερμοκρασίας λειτουργίας από -40 °C έως 70 °C. Ο διακόπτης έλξης συρματόσχοιου διακοπής έκτακτης ανάγκης είναι μόνο ένα στοιχείο από ολόκληρη την εγκατάσταση, η σωστή λειτουργία ολόκληρου του εξοπλισμού πρέπει να ελέγχεται τακτικά (βλέπε ενότητα συντήρησης). Σε περίπτωση ακραίων συνθηκών περιβάλλοντος, πρέπει να χρησιμοποιούνται πρόσθετες συσκευές προστασίας.

▲ ΚΙΝΔΥΝΟΣ

ΚΙΝΔΥΝΟΣ ΑΠΟ ΤΗΝ ΑΝΕΠΙΤΗΡΗΤΗ ΛΕΙΤΟΥΡΓΙΑ ΤΟΥ ΕΞΟΠΛΙΣΜΟΥ

- Να χρησιμοποιείτε μόνο πρόσθετο εξοπλισμό Schneider Electric.
- Διασφαλίστε ότι το προϊόν είναι αγκυρωμένο στον ίδιο άξονα με το καλώδιο.
- Στερεώστε το προϊόν στο στήριμά του χρησιμοποιώντας 2 βίδες.
- Πρέπει να χρησιμοποιείται τελικό ελατήριο.
- Μην τοποθετείτε τους οδηγούς καλωδίων σε απόσταση μικρότερη του 1 μέτρου και μεγαλύτερη των 5 μέτρων μεταξύ τους.
- Απογυμνώστε το καλώδιο στα σημεία δεσίματος καλωδίου.
- Αφαιρέστε όλα τα αντικείμενα που είναι τοποθετημένα επάνω στο καλώδιο ή το κρύβουν.
- Διασφαλίστε ότι το καλώδιο κινείται ελεύθερα.

Η μη τήρηση αυτών των οδηγιών θα έχει ως αποτέλεσμα θάνατο ή σοβαρό τραυματισμό .

▲ ΚΙΝΔΥΝΟΣ

ΚΙΝΔΥΝΟΣ ΣΩΜΑΤΙΚΟΥ ΤΡΑΥΜΑΤΙΣΜΟΥ

- Επιθεωρήστε όλο το καλώδιο για να εντοπίσετε την αιτία της εντολής διακοπής ανάγκης πριν την επανεκκίνηση.
- Ελέγχετε πάντα τη λειτουργία του προϊόντος πριν από την επανεκκίνηση.

Η μη τήρηση αυτών των οδηγιών θα έχει ως αποτέλεσμα θάνατο ή σοβαρό τραυματισμό .

▲ ΠΡΟΕΙΔΟΠΟΙΗΣΗ

ΚΙΝΔΥΝΟΣ ΠΤΩΣΗΣ, ΣΥΓΚΡΟΥΣΗΣ Ή ΣΥΝΘΛΙΨΗΣ

- Ασφαλίστε τη ζώνη έλξης καλωδίου.
- Διασφαλίστε ότι το καλώδιο είναι προσβάσιμο κατά μήκος όλης της ζώνης έλξης.

Η μη τήρηση αυτών των οδηγιών μπορεί να οδηγήσει σε θάνατο, σοβαρό τραυματισμό ή ζημιά του εξοπλισμού .

ΣΗΜΕΙΩΣΗ:

- 1) Η λίστα πρόσθετου εξοπλισμού και ελατηρίων είναι στον κατάλογο Schneider Electric.
- 2) Ένα στήριγμα ή ένα στοιχείο μπορεί να θεωρηθεί "άκαμπτο" αν μπορεί να στηρίξει φορτίο 2.000 N.

⚠ ⚠ ΚΙΝΔΥΝΟΣ

ΚΙΝΔΥΝΟΣ ΗΛΕΚΤΡΟΠΛΗΞΙΑΣ, ΕΚΡΗΞΗΣ Ή ΗΛΕΚΤΡΙΚΟΥ ΤΟΞΟΥ

- Απενεργοποιήστε την τροφοδοσία ρεύματος της συσκευής.
- Χρησιμοποιήστε κατάλληλα μέσα ατομικής προστασίας (Μ.Α.Π.) και τηρήστε τις σχετικές οδηγίες εργασίας για ηλεκτρικά περιβάλλοντα. Ανατρέξτε στο NFPA 70E.
- Χρησιμοποιείτε πάντα κατάλληλη συσκευή μέτρησης για να επιβεβαιώσετε ότι έχει διακοπεί η τροφοδοσία ρεματος σε όλη την εγκατάσταση.

Η μη τήρηση αυτών των οδηγιών θα έχει ως αποτέλεσμα θάνατο ή σοβαρό τραυματισμό .

ΡΥΘΜΙΣΗ (Εικ. 2)

1. Κόψτε το καλώδιο στο σωστό μήκος στο μπουτόν, αφήνοντας επαρκές απογυμνωμένο μήκος ώστε να μπορεί να περιτυλιχθεί ① - σωστό: ελάχ. 1,5 περιστροφές.
2. Δέστε το καλώδιο στον εντατήρα ②.
3. Στρέψτε το παξιμάδι ρύθμισης, μέχρι να κεντραριστεί ο δείκτης ③.
(b): δείκτης - (c): επιτρεπόμενη ζώνη λειτουργίας (Εικ. 5a και 5b)
4. Οπλίστε τη συσκευή πατώντας το διακόπτη: θα πρέπει να ακούσετε ένα "κλικ" ④.
5. Ενεργοποιήστε τη συσκευή τραβώντας το καλώδιο ⑤.
6. Επαναλάβετε ξανά τα βήματα 4 και 5.
7. Ελέγξτε τη θέση του δείκτη ⑤ και επαναλάβετε τα βήματα 3 έως 6, αν απαιτείται.
(d): πράσινο - (e): κίτρινο
8. Για την απελευθέρωση του καλωδίου: πιέστε το δακτύλιο αγκίστρωσης με το δάκτυλό σας ⑦, έπειτα στερεώστε το παξιμάδι, όπως απαιτείται, βάσει της μέγιστης επιτρεπόμενης απόκλισης της θερμοκρασίας λειτουργίας (Εικ. 3) και λάβετε υπόψη την Εικ. 4.

⚠ ΠΡΟΕΙΔΟΠΟΙΗΣΗ

ΚΙΝΔΥΝΟΣ ΠΤΩΣΗΣ, ΣΥΓΚΡΟΥΣΗΣ Ή ΣΥΝΘΛΙΨΗΣ

Ρυθμίστε τις παραμέτρους της συσκευής βάσει της περιβαλλοντικής θερμοκρασίας.

Η μη τήρηση αυτών των οδηγιών μπορεί να οδηγήσει σε θάνατο, σοβαρό τραυματισμό ή ζημιά του εξοπλισμού .

ΣΗΜΕΙΩΣΗ: Μπορείτε να αντισταθμίσετε τη διαστολή/συστολή του καλωδίου προσαρμόζοντας την ρύθμιση παραμέτρων να λαμβάνει υπόψη τις θερμοκρασιακές αποκλίσεις:

- Εικ.5a: αναμονή πτώσης της θερμοκρασίας,
- Εικ.5b: αναμονή αύξησης της θερμοκρασίας,

⚠ ΚΙΝΔΥΝΟΣ

ΚΙΝΔΥΝΟΣ ΑΠΟ ΤΗΝ ΑΝΕΠΙΤΗΡΗΤΗ ΛΕΙΤΟΥΡΓΙΑ ΤΟΥ ΕΞΟΠΛΙΣΜΟΥ

Ελέγξτε ότι η συσκευή, το καλώδιο και ο πρόσθετος εξοπλισμός είναι σταθερά στερεωμένα στη θέση τους.

Η μη τήρηση αυτών των οδηγιών θα έχει ως αποτέλεσμα θάνατο ή σοβαρό τραυματισμό .

⚠ ΚΙΝΔΥΝΟΣ

ΚΙΝΔΥΝΟΣ ΣΩΜΑΤΙΚΟΥ ΤΡΑΥΜΑΤΙΣΜΟΥ

Ελέγχετε πάντα τη λειτουργία του προϊόντος πριν από την επανεκκίνηση.

Η μη τήρηση αυτών των οδηγιών θα έχει ως αποτέλεσμα θάνατο ή σοβαρό τραυματισμό .

⚠ ⚠ ΚΙΝΔΥΝΟΣ

ΚΙΝΔΥΝΟΣ ΗΛΕΚΤΡΟΠΛΗΞΙΑΣ, ΕΚΡΗΞΗΣ Ή ΗΛΕΚΤΡΙΚΟΥ ΤΟΞΟΥ

- Απενεργοποιήστε την τροφοδοσία ρεύματος της συσκευής.
- Χρησιμοποιήστε στυπιοθλιπτή καλωδίου IP65.
- Προστατέψτε την εγκατάσταση από κορυφώσεις ρεύματος.
- Χρησιμοποιήστε κατάλληλα μέσα ατομικής προστασίας (Μ.Α.Π.) και τηρήστε τις σχετικές οδηγίες εργασίας για ηλεκτρικά περιβάλλοντα. Ανατρέξτε στο NFPA 70E.
- Χρησιμοποιείτε πάντα κατάλληλη συσκευή μέτρησης για να επιβεβαιώσετε ότι έχει διακοπεί η τροφοδοσία ρεματος σε όλη την εγκατάσταση.

Η μη τήρηση αυτών των οδηγιών θα έχει ως αποτέλεσμα θάνατο ή σοβαρό τραυματισμό .

ΚΑΛΩΔΙΩΣΗ (Εικ. 6)

1. Αφαιρέστε το κάλυμμα από τη συσκευή ① ξεβιδώνοντας τις τέσσερις βίδες ②.
2. Αφαιρέστε το καπάκι ③ ή ξεβιδώστε την τάπα ④ ανάλογα με το επιθυμητό σημείο εισόδου.
3. Τοποθετήστε τον στυπιοθλιπτή καλωδίου (δεν παρέχεται).
4. Αν απαιτείται, τοποθετήστε εκ νέου την τάπα ④ και το παξιμάδι της στην κενή οπή (ροπή σύσφιξης = $1 \pm 0,1 \text{ Nm} / 0,73 \pm 0,07 \text{ lb.ft}$).
5. Συνδέστε τα ηλεκτρικά καλώδια στους ακροδέκτες με βίδα ζεύξης ⑤. Στην περίπτωση ενδεικτικών λυχνιών (δεν περιλαμβάνονται), περάστε τα καλώδια από την οπή (Εικ.9), στερεώστε την ενδεικτική λυχνία και, έπειτα, συνδέστε τα καλώδια στους ακροδέκτες με βίδα ζεύξης (ροπή σύσφιξης = $1 \pm 0,2 \text{ Nm} / 0,73 \pm 0,15 \text{ lb.ft}$).
6. Ελέγξτε ότι δεν περνάει κανένα καλώδιο από την περιοχή μηδενισμού ⑥.
7. Τοποθετήστε το κάλυμμα στη συσκευή ① χρησιμοποιώντας τις τέσσερις βίδες ② (ροπή σύσφιξης = $1,5 \pm 0,1 \text{ Nm} / 1,1 \pm 0,369 \text{ lb.ft}$).
8. Τοποθετήστε ασφάλεια τύπου gG 10A για τις επαφές XY2CH 2.
Τοποθετήστε ασφάλεια τύπου gG 6A για τις επαφές XY2CH 3.

⚠ ΚΙΝΔΥΝΟΣ

ΚΙΝΔΥΝΟΣ ΑΠΟ ΤΗΝ ΑΝΕΠΙΤΗΡΗΤΗ ΛΕΙΤΟΥΡΓΙΑ ΤΟΥ ΕΞΟΠΛΙΣΜΟΥ

- Μην αφαιρείτε τα μη αποσπώμενα εξαρτήματα.
- Διασφαλίστε ότι η ζώνη του διακόπτη μηδενισμού παραμένει άδεια.
- Ελέγξτε ότι δεν παραμορφώνεται κανένα εξάρτημα συσκευής από κάποιο ηλεκτρικό καλώδιο μετά το κλείσιμο του καλύμματος.
- Ελέγξτε ότι το κάλυμμα είναι κλεισμένο με ασφάλεια.

Η μη τήρηση αυτών των οδηγιών θα έχει ως αποτέλεσμα θάνατο ή σοβαρό τραυματισμό .

⚠ ΚΙΝΔΥΝΟΣ

ΚΙΝΔΥΝΟΣ ΣΩΜΑΤΙΚΟΥ ΤΡΑΥΜΑΤΙΣΜΟΥ

Ελέγχετε πάντα τη λειτουργία του προϊόντος πριν από την επανεκκίνηση.

Η μη τήρηση αυτών των οδηγιών θα έχει ως αποτέλεσμα θάνατο ή σοβαρό τραυματισμό .

ΣΥΝΤΗΡΗΣΗ, ΕΠΑΝΕΚΚΙΝΗΣΗ ΚΑΙ ΕΛΕΓΧΟΣ

Μετά την τοποθέτηση του καλωδίου, επιθεωρήστε την εγκατάσταση κατά μήκος του καλωδίου για να εντοπίσετε την αιτία για την εντολή διακοπής έκτακτης ανάγκης, πριν από το μηδενισμό του XY2CH.

Το XY2CH, το καλώδιό του και ο πρόσθετος εξοπλισμός πρέπει να ελέγχονται κατά περιόδους, ανάλογα με το επίπεδο εξωτερικής ρύπανσης και τον αριθμό των λειτουργιών.

Κατά τις προγραμματισμένες εργασίες συντήρησης, ελέγξτε τα εξής:

- Τη ροπή σύσφιξης στις βίδες XY2CH, τα εξαρτήματα και άλλα αξεσουάρ (δεματικό καλωδίων, οδηγός καλωδίου, κ.λ.) τουλάχιστον μία φορά το χρόνο.
- Την κατάσταση του καλωδίου και άλλων σχετικών στοιχείων (δεματικό καλωδίων, οδηγός καλωδίου, κ.λπ). Το περίβλημα του καλωδίου μπορεί να έχει φθαρεί, αλλά αυτή η φθορά δεν πρέπει να εμποδίζει την κίνηση του καλωδίου στα αξεσουάρ του. Αν το περίβλημα έχει σκιστεί ή έχει τρύπες, αντικαταστήστε το καλώδιο.
- Την κατάσταση των φυσούνων XY2CH. Δεν πρέπει να υπάρχουν τρύπες, σχισμές ή ρωγμές στις φυσούνες. Αν οι φυσούνες είναι κατεστραμμένες, αντικαταστήστε το XY2CH.

⚠ ⚠ ΚΙΝΔΥΝΟΣ

ΚΙΝΔΥΝΟΣ ΗΛΕΚΤΡΟΠΛΗΞΙΑΣ, ΕΚΡΗΞΗΣ Ή ΗΛΕΚΤΡΙΚΟΥ ΤΟΞΟΥ

- Απενεργοποιήστε την τροφοδοσία ρεύματος της συσκευής.

Η μη τήρηση αυτών των οδηγιών θα έχει ως αποτέλεσμα θάνατο ή σοβαρό τραυματισμό .

⚠ ΚΙΝΔΥΝΟΣ

ΚΙΝΔΥΝΟΣ ΣΩΜΑΤΙΚΟΥ ΤΡΑΥΜΑΤΙΣΜΟΥ

- Επιθεωρήστε όλο το καλώδιο για να εντοπίσετε την αιτία της εντολής διακοπής ανάγκης πριν την επανεκκίνηση.
- Ελέγχετε πάντα τη λειτουργία του προϊόντος πριν από την επανεκκίνηση.

Η μη τήρηση αυτών των οδηγιών θα έχει ως αποτέλεσμα θάνατο ή σοβαρό τραυματισμό .

⚠ ΠΡΟΕΙΔΟΠΟΙΗΣΗ

ΚΙΝΔΥΝΟΣ ΑΠΟ ΤΗΝ ΑΝΕΠΙΤΗΡΗΤΗ ΛΕΙΤΟΥΡΓΙΑ ΤΟΥ ΕΞΟΠΛΙΣΜΟΥ

- Ελέγξτε την εγκατάσταση ΧΥ2CH και τις ρυθμίσεις του προϊόντος σύμφωνα με τις πληροφορίες που περιέχονται στο παρόν εγχειρίδιο οδηγιών.
- Διασφαλίστε ότι το καλώδιο είναι προσβάσιμο κατά μήκος όλης της ζώνης έλξης.
- Διεξάγετε μια επιθεώρηση, όπως περιγράφεται στο κεφάλαιο με τίτλο "Συντήρηση, επανεκκίνηση και έλεγχος" ετά από κάθε λειτουργία συντήρησης και πριν από την επανεκκίνηση της εγκατάστασης.

Η μη τήρηση αυτών των οδηγιών μπορεί να οδηγήσει σε θάνατο, σοβαρό τραυματισμό ή ζημιά του εξοπλισμού .

ΑΠΟΣΥΝΑΡΜΟΛΟΓΗΣΗ/ΑΝΑΚΥΚΛΩΣΗ

⚠ ⚠ ΚΙΝΔΥΝΟΣ

ΚΙΝΔΥΝΟΣ ΗΛΕΚΤΡΟΠΛΗΞΙΑΣ, ΕΚΡΗΞΗΣ Ή ΗΛΕΚΤΡΙΚΟΥ ΤΟΞΟΥ

Απενεργοποιήστε την τροφοδοσία ρεύματος της συσκευής.

Η μη τήρηση αυτών των οδηγιών θα έχει ως αποτέλεσμα θάνατο ή σοβαρό τραυματισμό .

⚠ ΚΙΝΔΥΝΟΣ

ΚΙΝΔΥΝΟΣ ΣΩΜΑΤΙΚΟΥ ΤΡΑΥΜΑΤΙΣΜΟΥ

- Αποσυναρμολογήστε το καλώδιο πριν από το ΧΥ2CH.
- Αποσυναρμολογήστε με προσοχή τα εσωτερικά εξαρτήματα του ΧΥ2CH.

Η μη τήρηση αυτών των οδηγιών θα έχει ως αποτέλεσμα θάνατο ή σοβαρό τραυματισμό .

ΣΗΜΕΙΩΣΗ: Ο εσωτερικός μηχανισμός και τα μπλοκ ηλεκτρικών επαφών έχουν ελατήρια που μπορεί να προκαλέσουν την εκτίναξη κομματιών.

中文

紧急停止拉绳开关

机械耐久性： 800,000 次操作循环

安全信息：

在安装、操作或维护本设备之前，请仔细阅读这些说明，并观察和熟悉本设备。下述特别信息可能会在本文其他地方或设备上出现，目的在于提示用注意潜在的**危险**，或者提醒注意有关说明或简化某一过程的信息。

- ⚠ 在“危险”或“警告”安全标签上添加此符号表示存在触电危险，不遵守使用说明可能会导致人身伤害。
- ⚠ 这是提醒注意安全的符号。用于提醒使用者存在造成人身伤害的安全隐患。请遵守所有带有此符号的安全注意事项，避免可能发生的伤害或死亡。

⚠ 危险

“危险”表示极可能存在危险，如果不遵守说明，**可导致**严重的人身伤害甚至死亡。

⚠ 警告

警告表示存在潜在的**危险**情况，如果忽视，**可导致**死亡或严重的人身伤害。

请注意

电气设备的安装、操作、维修和维护工作仅限于合格人员执行。对于因使用本设备所引发的任何后果，Schneider Electric 概不负责。
合格人员是指掌握与电气设备的制造和操作相关的技能和知识的人员，他们接受过安全培训，能够发现和避免相关的危险。

⚠️⚠️ 危险

存在电击、爆炸或电弧闪烁危险

- 关闭支撑部件的电源。
- 小心避免损坏正常通电的支撑部件。
- 目测检查产品状况是否良好。
- 使用适当的个人防护设备 (PPE) 并遵守在电气环境下工作的相关说明。请参阅 NFPA 70E。
- 始终使用适当的电气测量设备来确认整个安装是否已断电。

若不遵守这些说明，可能会导致严重的人身伤害甚至死亡。

安装 (图 1)

1. 使用圆柱头螺钉 M6 CHC，穿过孔 ②，将设备 ① 牢固地安装在坚固的支架上
(拧紧扭矩 = 4±0.5 牛米 / 2.95±0.369 磅 - 英尺)。
2. 将电缆导线器 ③ 牢固地固定到坚固的部件上。确保产品与电缆沿着相同的轴固定。
3. 将末端弹簧 ④ 连接到一个坚固的部件上。
4. 使用电缆卡扣 ⑤ 将剥离的电缆 ⑥ 连接到末端弹簧 ④。
5. 将电缆 ⑥ 穿过所有电缆导线器 ③。

注：急停止拉绳开关（具有硅胶波纹管 and 带护罩复位按钮）(XY2CH142...) 设计用于在最大工作温度范围 -40° C 至 70° C 下工作。紧急停止拉绳开关仅为整个安装的一个部件，必须定期检查整个设备的正确运行情况（请参见维护部分）。如果处于特别苛刻的环境条件下，必须安装附加防护装置。

⚠️ 危险

设备存在运行失控的危险

- 只能使用 Schneider Electric 附件。
- 确保产品与电缆沿着相同的轴固定。
- 使用 2 颗螺钉将产品安装在其支架上。
- 必须使用末端弹簧。
- 布置电缆导线器时彼此之间的距离不得少于 1 米，也不得超过 5 米。
- 在电缆卡扣端剥去电缆皮。
- 移开所有安放在电缆上或遮盖住电缆的物品。
- 确保电缆可以自由移动。

若不遵守这些说明，可能会导致严重的人身伤害甚至死亡。

⚠️ 危险

存在人身伤害危险

- 全面检查电缆以确定发出紧急停止命令的原因，然后重新启动。
- 重新启动前务必检查产品功能。

若不遵守这些说明，可能会导致严重的人身伤害甚至死亡。

⚠️ 警告

存在掉落、碰撞或压碎的危險

- 固定电缆牵引区。
- 确保电缆沿整个牵引区都可用。

若不遵守这些说明，可能导致严重人身伤害、死亡或设备损坏。

注：

- 1) 附件和弹簧列表可在 Schneider Electric 目录中找到。
- 2) 如果支架或部件能够承受 2,000 牛的负荷，则可称为“坚固”。

▲▲ 危險

存在电击、爆炸或电弧闪烁危险

- 关闭设备电源。
- 使用适当的个人防护设备 (PPE) 并遵守在电气环境下工作的相关说明。请参阅 NFPA 70E。
- 始终使用适当的电气测量设备来确认整个安装是否已断电。

若不遵守这些说明，可能会导致严重的人身伤害甚至死亡。

设置 (图 2)

1. 在按钮处将电缆剪到适当的长度，保留足够的剥线长度，方便收卷 ① - 正确长度：至少 1 圈半。
2. 将电缆装入拉紧器 ② 中。
3. 旋转调节螺母，直到指示处于中间位置 ③。
(b)：指示 - (c)：允许的操作区域 (图 5a 和 5b)
4. 按下开关以给设备装上支撑：您将会听到“咔”的一声 ④。
5. 拉动电缆 ⑤ 以开动设备。
6. 再次重复步骤 4 和 5。
7. 检查指示 ⑤ 的位置，如有需要，重复步骤 3 到 6。
(d)：绿色 - (e)：黄色
8. 松开电缆：用手指推动钩环 ⑦，然后基于允许的最大温度误差 (图 3)，并在考虑图 4 中表的情况下，根据要求松开螺母。

▲ 警告

存在掉落、碰撞或压碎的危險

根据环境温度配置设备。

若不遵守这些说明，可能导致严重人身伤害、死亡或设备损坏。

注：可在调整配置时考虑温度变化，以便补偿电缆的膨胀 / 收缩：

- 图 5a：温度下降的预期值，
- 图 5b：温度上升的预期值。

▲ 危險

设备存在运行失控的危險

检查设备、电缆和附件是否安装到位，且足够稳固。

若不遵守这些说明，可能会导致严重的人身伤害甚至死亡。

▲ 危險

存在人身伤害危險

重新启动前务必检查产品功能。

若不遵守这些说明，可能会导致严重的人身伤害甚至死亡。

⚠️ ⚠️ 危险

存在电击、爆炸或电弧闪烁危险

- 关闭设备电源。
- 使用 IP65 电缆衬垫。
- 防止安装期间出现电源浪涌。
- 使用适当的个人防护设备 (PPE) 并遵守在电气环境下工作的相关说明。请参阅 NFPA 70E。
- 始终使用适当的电气测量设备来确认整个安装是否已断电。

若不遵守这些说明，可能会导致严重的人身伤害甚至死亡。

接线（图 6）

1. 拧下四颗螺钉 ②，将护盖从设备 ① 上卸下。
2. 根据需要的入口位置，卸下保护帽 ③ 或拧下遮蔽插塞 ④。
3. 连接电缆衬垫（未提供）。
4. 如果需要，将遮蔽插塞 ④ 及其螺母重新连接至空闲的孔中（拧紧扭矩 = 1 ± 0.1 牛米 / 0.73 ± 0.07 磅 - 英尺）。
5. 将电缆连接至叉臂螺钉端子 ⑤。如果有指示灯（未包括），请引导电缆穿过孔（图 9），固定指示灯，然后再将电缆连接至叉臂螺钉端子。（拧紧扭矩 = 1 ± 0.2 牛米 / 0.73 ± 0.15 磅 - 英尺）。
6. 检查并确保没有电缆穿过复位开关区域 ⑥。
7. 使用四颗螺钉 ② 将护盖安装至设备 ①（拧紧扭矩 = 1.5 ± 0.1 牛米 / 1.1 ± 0.369 磅 - 英尺）。
8. 为 XY2CH 2 接触器安装 gG 10A 型保护熔断器。
为 XY2CH 3 接触器安装 gG 6A 型保护熔断器。

⚠️ 危险

设备存在运行失控的危险

- 请勿卸下不可拆卸的组件。
- 确保复位开关区保持空闲。
- 合上护盖后，检查并确保电缆不会使任何设备组件变形。
- 检查护盖是否牢固合上。

若不遵守这些说明，可能会导致严重的人身伤害甚至死亡。

⚠️ 危险

存在人身伤害危险

重新启动前务必检查产品功能。

若不遵守这些说明，可能会导致严重的人身伤害甚至死亡。

维护、重启和检查

连接电缆之后，沿整条电缆检查安装以确定发出紧急停止命令的原因，然后复位 XY2CH。

必须根据外部污染等级和操作次数，对 XY2CH 及其电缆与附件进行定期检查。

在定期维护操作期间，请检查：

- XY2CH 螺钉和组件以及其他附件（电缆卡扣、电缆导线器等）的拧紧扭矩，每年至少检查一次。
- 电缆和其他相关部件（电缆卡扣、电缆导线器等）的状况。电缆护套可能有所磨损，但这种磨损不应阻碍电缆在附件中自由移动。如果护套破损或有孔洞，请更换电缆。
- XY2CH 波纹管的状态。波纹管上不得有任何孔洞、切口或裂缝。如果波纹管损坏，请更换 XY2CH。

▲ ▲ 危险

存在电击、爆炸或电弧闪烁危险

- 关闭设备电源。

若不遵守这些说明，可能会导致严重的人身伤害甚至死亡。

▲ 危险

存在人身伤害危险

- 全面检查电缆以确定发出紧急停止命令的原因，然后重新启动。
- 重新启动前务必检查产品功能。

若不遵守这些说明，可能会导致严重的人身伤害甚至死亡。

▲ 警告

设备存在运行失控的危险

- 根据此说明手册中包含的信息，检查 XY2CH 的安装和设置。
- 确保电缆沿整个牵引区都可用。
- 每次执行维护操作后，在重新启动安装前，请按照“维护、重启和检查”章节中所述的内容执行检查。

若不遵守这些说明，可能导致严重人身伤害、死亡或设备损坏。

拆除 / 回收利用

▲ ▲ 危险

存在电击、爆炸或电弧闪烁危险

关闭设备电源。

若不遵守这些说明，可能会导致严重的人身伤害甚至死亡。

▲ 危险

存在人身伤害危险

- 先拆除电缆，然后再拆除 XY2CH。
- 拆除 XY2CH 的内部组件时务必小心。

若不遵守这些说明，可能会导致严重的人身伤害甚至死亡。

注：内部机件和电气接触块装有弹簧，可能会导致部件发生弹射。

Русский

КАБЕЛЬ -ТРОСОВЫЙ ВЫКЛЮЧАТЕЛЬ АВАРИЙНОГО ОСТАНОВА

МЕХАНИЧЕСКАЯ ИЗНОСОУСТОЙЧИВОСТЬ : 800 000 рабочих циклов

ИНФОРМАЦИЯ ПО ТЕХНИКЕ БЕЗОПАСНОСТИ:

До установки, эксплуатации или обслуживания устройства тщательно изучите данные инструкции и осмотрите оорудование. В данной документации или на оборудовании могут использоваться следующие специальные сообщения с целью предупреждения о потенциальных опасностях или привлечения внимания к информации, которая разъясняет или упрощает выполнение различных процедур.

 Наличие данного символа на предупреждающей табличке "Опасно" или "Внимание" предупреждает о риске поражения электрическим током, которое может стать причиной травматизма при невыполнении данных инструкций.

 Это предупреждающий символ. Используется для предупреждения о потенциальном риске травматизма. Соблюдайте все указания по безопасности, приведенные рядом с этим символом, во избежание несчастного случая или смерти.

 ОПАСНО!

ОПАСНО обозначает непосредственную опасную ситуацию, которая, если не принять соответствующих мер, может стать причиной серьезного несчастного случая или смерти.

 ВНИМАНИЕ!

ВНИМАНИЕ обозначает потенциально опасную ситуацию, которая, если не принять соответствующих мер, может стать причиной серьезного несчастного случая или смерти.

ОБРАТИТЕ ВНИМАНИЕ

Установка, эксплуатация, ремонт и обслуживание электрического оборудования может выполняться только квалифицированными электриками. Компания Schneider Electric не несет никакой ответственности за любые возможные последствия использования данного оборудования.

Квалифицированными электриками называются лица, обладающие соответствующими знаниями и навыками в области установки и эксплуатации электрического оборудования и систем и прошедшие обучение по технике безопасности с целью определения и устранения связанных с их работой опасностей.

⚠ ⚠ ОПАСНО!

ОПАСНОСТЬ ПОРАЖЕНИЯ ЭЛЕКТРИЧЕСКИМ ТОКОМ, ВЗРЫВА ИЛИ ВСПЫШКИ ДУГИ

- Выключите питание элемента конструкции, служащего опорой.
- Соблюдайте осторожность во избежание повреждения деталей опоры, которые обычно находятся под напряжением.
- Визуально убедитесь в надлежащем состоянии устройства.
- Используйте соответствующие средства индивидуальной защиты и соблюдайте соответствующие правила проведения работ с электрооборудованием. См. стандарт по электробезопасности на рабочем месте NFPA 70E.
- Обязательно используйте соответствующее электроизмерительное устройство для проверки отключения напряжения питания от всей установки.

Несоблюдение этих указаний приведет к смерти или серьезным травмам .

УСТАНОВКА (рис. 1)

1. Прочно закрепите устройство ① на жесткой опоре с помощью винта с цилиндрической головкой M6 СНС через отверстия ② (момент затяжки = $4 \pm 0,5$ Нм / $2,95 \pm 0,369$ фунт-фута).
2. Прочно закрепите направляющие троса ③ на жестких элементах конструкции. При закреплении изделия обеспечьте совпадение оси крепления с осью троа.
3. Прикрепите оконечную пружину ④ к женсткому элементу конструкции.
4. Присоедините зачищенный трос ⑤ к оконечной пружине ④ с помощью зажима троса ⑥.
5. Проведите трос ⑤ через все направляющие троса ③.

ПРИМЕЧАНИЕ. Кабель-тросовые выключатели аварийного останова с силиконовыми сильфонами и кнопкой сброса с нагрузкой (XY2CH142...) предназначены для переключения в максимальном диапазоне рабочих температур от -40 до 70° С. Кабель-тросовый выключатель аварийного останова — единственный компонент всей установки. Необходимо регулярно проверять надлежащее функционирование оборудования в целом (см. раздел о техническом обслуживании). При особо неблагоприятных условиях окружающей среды следует применять дополнительные защитные устройства.

⚠ ОПАСНО!

ОПАСНОСТЬ НЕПРЕДНАМЕРЕННОГО ВКЛЮЧЕНИЯ ОБОРУДОВАНИЯ

- Применяйте только вспомогательное оборудование Schneider Electric.
- При закреплении изделия обеспечьте совпадение оси крепления с осью троса.
- Изделие следует крепить к его опоре с помощью 2 винтов.
- Применение оконечной пружины является обязательным.
- Установите направляющие троса не менее 1 м и не более 5 м друг от друга.
- Зачистите трос в точках зажимов троса.
- Удалите все предметы, находящиеся на тросе или скрывающие его.
- Убедитесь в том, что обеспечивается свободный ход троса.

Несоблюдение этих указаний приведет к смерти или серьезным травмам .

⚠ ОПАСНО!

ОПАСНОСТЬ ТРАВМ

- До перезапуска проверьте трос по всей длине для определения причины команды аварийного останова.
- Обязательно проверьте функционирование изделия перед перезапуском.

Несоблюдение этих указаний приведет к смерти или серьезным травмам .

⚠ ВНИМАНИЕ!

ОПАСНОСТЬ ПАДЕНИЯ, СТОЛКНОВЕНИЯ ИЛИ ДРОБЛЕНИЯ

- Оградите зону натяжения троса.
- Обеспечьте возможность доступа к тросу на всей протяженности его зоны натяжения.

Несоблюдение этих указаний может привести к смерти , серьезным травмам или повреждению оборудования .

ПРИМЕЧАНИЕ:

- 1) Перечень вспомогательных устройств и пружин приводится в каталоге продукции Schneider Electric.
- 2) Опора или элемент могут считаться "жесткими", если они выдерживают нагрузку 2 000 Н.

⚠ ⚠ ОПАСНО!

ОПАСНОСТЬ ПОРАЖЕНИЯ ЭЛЕКТРИЧЕСКИМ ТОКОМ, ВЗРЫВА ИЛИ ВСПЫШКИ ДУГИ

- Выключите электропитание устройства.
- Используйте соответствующие средства индивидуальной защиты и соблюдайте соответствующие правила проведения работ с электрооборудованием. См. стандарт по электробезопасности на рабочем месте NFPA 70E.
- Обязательно используйте соответствующее электроизмерительное устройство для проверки отключения напряжения питания от всей установки.

Несоблюдение этих указаний приведет к смерти или серьезным травмам.

РЕГУЛИРОВКА (рис. 2)

1. Обрежьте трос возле кнопки, оставив длину, достаточную для навивки вокруг устройства ① — правильная длина: не менее 1,5 витков.
2. Заверните трос в натяжитель ②.
3. Поворачивайте регулировочную гайку до тех пор, пока отметка не будет по центру стяжки ③.
(b): отметка - (c): допустимая зона срабатывания выключателя (рис. 5a и 5b).
4. Приведите устройство в состояние готовности, нажав на переключатель: должен раздаться "щелчок" ④.
5. Приведите устройство в действие, потянув за трос ⑤.
6. Повторите шаги 4 и 5 вновь.
7. Проверьте положение отметки ⑥ и при необходимости повторите шаги с 3 по 6.
(d): зеленая отметка - (e): желтая отметка.
8. Для ослабления натяжения троса протолкните пальцем крючок ⑦, затем ослабьте гайку с учетом предельно допустимых колебаний рабочей температуры (рис.3) и значений, приведенных в таблице (рис. 4).

⚠ ВНИМАНИЕ!

ОПАСНОСТЬ ПАДЕНИЯ, СТОЛКНОВЕНИЯ ИЛИ ДРОБЛЕНИЯ

Регулировку конфигурации устройства следует осуществлять с учетом температуры окружающей среды.

Несоблюдение этих указаний может привести к смерти, серьезным травмам или повреждению оборудования.

ПРИМЕЧАНИЕ: Предусмотрена возможность компенсации удлинения/сжатия троса путем регулировки конфигурации устройства с учетом изменений температуры:

- Рис. 5a: при прогнозируемом понижении температуры;
- Рис. 5b: при прогнозируемом повышении температуры.

⚠ ОПАСНО!

ОПАСНОСТЬ НЕПРЕДНАМЕРЕННОГО ВКЛЮЧЕНИЯ ОБОРУДОВАНИЯ

Убедитесь в том, что устройство, трос и вспомогательные устройства прочно закреплены в соответствующих положениях.

Несоблюдение этих указаний приведет к смерти или серьезным травмам.

⚠ ОПАСНО!

ОПАСНОСТЬ ТРАВМ

Обязательно проверьте функционирование изделия перед перезапуском.

Несоблюдение этих указаний приведет к смерти или серьезным травмам.

▲ ▲ ОПАСНО!

ОПАСНОСТЬ ПОРАЖЕНИЯ ЭЛЕКТРИЧЕСКИМ ТОКОМ, ВЗРЫВА ИЛИ ВСПЫШКИ ДУГИ

- Выключите электропитание устройства.
- Следует применять кабельную муфту с классом защищенности IP65.
- Следует защитить установку от выбросов напряжения.
- Используйте соответствующие средства индивидуальной защиты и соблюдайте соответствующие правила проведения работ с электрооборудованием. См. стандарт по электробезопасности на рабочем месте NFPA 70E.
- Обязательно используйте соответствующее электроизмерительное устройство для проверки отключения напряжения питания от всей установки.

Несоблюдение этих указаний приведет к смерти или серьезным травмам .

ПРОВОДНЫЕ СОЕДИНЕНИЯ (рис . 6)

1. Снимите крышку с устройства ①, отвинтив четыре винта ②.
2. Снимите крышку ③ или отвинтите заглушку ④ в зависимости от требуемой точки ввода.
3. Присоедините кабельную муфту (не входит в комплект).
4. При необходимости вновь установите заглушку ④ и ее гайку в пустое отверстие (момент затяжки = $1 \pm 0,1$ Нм / $0,73 \pm 0,07$ фунт -фута).
5. Присоедините электрические кабели к вильчатым винтовым клеммам ⑤. При наличии контрольных ламп включения (не входят в комплект) пропустите кабели через отверстие (рис. 9), закрепите контрольную лампочку и присоедините кабели к вильчатым винтовым клеммам. (момент затяжки = $1 \pm 0,2$ Нм / $0,73 \pm 0,15$ фунт -фута).
6. Убедитесь в том, что в области переключателя сброса ⑦ не проходит ни один кабель.
7. Закрепите на устройстве ① крышку с помощью четырех винтов ② (момент затяжки = $1,5 \pm 0,1$ Нм / $1,1 \pm 0,369$ фунт -фута).
8. Установите защитный предохранитель типа gG 10A для 2-х контактного выключателя XY2CH. Установите защитный предохранитель типа gG 6A для 3-х контактного выключателя XY2CH.

▲ ОПАСНО!

ОПАСНОСТЬ НЕПРЕДНАМЕРЕННОГО ВКЛЮЧЕНИЯ ОБОРУДОВАНИЯ

- Не извлекайте неразъемные детали устройства.
- Не допускайте наличия посторонних предметов в области переключателя сброса.
- Проверьте отсутствие деформаций каких-либо компонентов устройства электрическим кабелем после закрывания крышки.
- Убедитесь в прочности закрепления крышки.

Несоблюдение этих указаний приведет к смерти или серьезным травмам .

▲ ОПАСНО!

ОПАСНОСТЬ ТРАВМ

Обязательно проверьте функционирование изделия перед перезапуском.

Несоблюдение этих указаний приведет к смерти или серьезным травмам .

ТЕХНИЧЕСКОЕ ОБСЛУЖИВАНИЕ , ПЕРЕЗАПУСК И ПРОВЕРКА СОСТОЯНИЯ

После присоединения троса проверьте установку по всей длине троса для определения причины аварийного останова до перезапуска выключателя XY2CH.

Выключатель XY2CH и все комплектные кабели и детали необходимо периодически проверять, в зависимости от степени внешнего загрязнения и количества рабочих циклов.

Во время планового техобслуживания необходимо проверять:

- Не менее одного раза в год — момент затяжки винтов и деталей выключателя XY2CH, а также компонентов и други вспомогательных устройств (зажима троса, направляющих троса и т. д.).
- Состояние троса и всех контактных деталей (зажима троса, направляющих троса и т. д.). Оболочка троса может изнашиваться, но она не должна препятствовать свободному ходу троса внутри вспомогательных устройств. Если оболочка троса повреждена или имеет отверстия, замените трос.
- Состояние сильфонов выключателя XY2CH. Не допускается наличие дыр, порезов или трещин в сильфонах. Если сильфоны повреждены, замените выключатель XY2CH.

▲ ▲ ОПАСНО!

ОПАСНОСТЬ ПОРАЖЕНИЯ ЭЛЕКТРИЧЕСКИМ ТОКОМ, ВЗРЫВА ИЛИ ВСПЫШКИ ДУГИ

- Выключите электропитание устройства.

Несоблюдение этих указаний приведет к смерти или серьезным травмам .

▲ ОПАСНО!

ОПАСНОСТЬ ТРАВМ

- До перезапуска проверьте трос по всей длине для определения причины команды аварийного останова.
- Обязательно проверьте функционирование изделия перед перезапуском.

Несоблюдение этих указаний приведет к смерти или серьезным травмам .

▲ ВНИМАНИЕ!

ОПАСНОСТЬ НЕПРЕДНАМЕРЕННОГО ВКЛЮЧЕНИЯ ОБОРУДОВАНИЯ

- Проверьте правильность установки и настроек выключателя XY2CH в соответствии с инструкцией по эксплуатации.
- Обеспечьте возможность доступа к тросу на всей протяженности его зоны натяжения.
- После проведения технического обслуживания и до перезапуска установки ее необходимо проверить в соответствии с указаниями, приведенными в главе "Техническое обслуживание, перезапуск и проверка состояния".

Несоблюдение этих указаний может привести к смерти , серьезным травмам или повреждению оборудования .

ДЕМОНТАЖ / УТИЛИЗАЦИЯ

▲ ▲ ОПАСНО!

ОПАСНОСТЬ ПОРАЖЕНИЯ ЭЛЕКТРИЧЕСКИМ ТОКОМ, ВЗРЫВА ИЛИ ВСПЫШКИ ДУГИ

Выключите электропитание устройства.

Несоблюдение этих указаний приведет к смерти или серьезным травмам .

▲ ОПАСНО!

ОПАСНОСТЬ ТРАВМ

- Демонтируйте трос, подведенный к выключателю XY2CH.
- Осторожно демонтируйте внутренние детали выключателя XY2CH.

Несоблюдение этих указаний приведет к смерти или серьезным травмам .

ПРИМЕЧАНИЕ: Во внутреннем механизме и электрических контактах имеются пружины, которые могут произвести выброс отдельных деталей.