



S1B3342201-06

A9C15424

**Schneider**  
Electric™



www.se.com

DOCA0004EN  
DOCA0004FR  
DOCA0004ES  
DOCA0004PT  
DOCA0004IT  
DOCA0004DE

**PLEASE NOTE**

- The installation, maintenance and eventual replacement of this device must only be carried out by a qualified electrician.
- This device must not be repaired.
- All applicable local, regional and national regulations must be complied with during the installation, use, maintenance and replacement of this device.
- This device should not be installed if, when unpacking it, you observe that it is damaged.
- Schneider Electric cannot be held responsible in the event of noncompliance with the instructions in this document and in the documents to which it refers.
- The service instruction must be observed throughout the life time of this device.

**NOTA**

- A instalação, manutenção e eventual substituição deste aparelho devem ser realizadas apenas por um eletricitista qualificado.
- Este aparelho não deve ser reparado.
- Todos os regulamentos locais, regionais e nacionais aplicáveis devem ser cumpridos durante a instalação, utilização, manutenção e substituição deste aparelho.
- Este aparelho não deve ser instalado se, ao esembaralar, observar que o mesmo se encontra danificado.
- A Schneider Electric não pode ser responsabilizada na eventualidade de existir qualquer não conformidade com as instruções constantes deste documento e dos documentos a que se refere.
- As instruções de serviço devem ser seguidas ao longo de toda a vida útil do aparelho.

**BELANGRIJKE OPMERKING**

- Het installeren, onderhouden en eventueel vervangen van dit apparaat mag uitsluitend worden verricht door een bevoegde technicus.
- Dit apparaat mag niet worden gerepareerd.
- Bij het installeren, bedienen, onderhouden en vervangen van dit apparaat dienen alle toepasselijke lokale, regionale en nationale regels te worden nageleefd.
- Dit apparaat mag niet worden geïnstalleerd als u schade constateert bij het uitpakken.
- Schneider Electric kan niet aansprakelijk worden gesteld in geval van niet-naleving van de instructies van dit document en van andere documenten waarnaar het verwijst.
- De Onderhoudshandleiding moet worden bewaard gedurende de hele levenscyclus van dit apparaat.

**REMARQUE IMPORTANTE**

- L'installation, l'entretien et le remplacement éventuel de cet appareil doivent être effectués uniquement par un personnel qualifié.
- Cet appareil ne doit pas être réparé.
- Toutes les réglementations locales, régionales et nationales applicables doivent être respectées lors de l'installation, l'utilisation, l'entretien et le remplacement de cet appareil.
- Cet appareil ne doit pas être installé si, lors du déballage, vous observez qu'il est endommagé.
- Schneider Electric ne peut être tenu responsable en cas de non-respect des instructions contenues dans ce document et dans les documents auxquels il se réfère.
- Les instructions de service doivent être respectées tout au long de la durée de vie de cet appareil.

**NOTA**

- Le operazioni di installazione, utilizzo, riparazione e manutenzione del presente dispositivo elettrico devono essere eseguite esclusivamente da personale qualificato.
- I dispositivi non devono essere riparati.
- Durante l'installazione e l'uso del presente dispositivo, è obbligatorio rispettare tutte le normative locali, regionali e nazionali applicabili.
- Non installare il dispositivo se durante le operazioni di disimballaggio si nota che è danneggiato.
- Schneider Electric non si assume alcuna responsabilità in caso di mancata osservanza delle istruzioni riportate nel presente documento e nei documenti a cui viene fatto riferimento.
- Necessario rispettare le istruzioni di servizio per tutta la durata di vita del prodotto.

**请注意**

- 设备安装、维护和更换必须由合格电工完成。
- 禁止对设备进行维修。
- 安装、使用、维护和更换设备时，必须遵守所有适用的当地、地区和国家法规。
- 拆箱时若发现设备损坏，请勿安装。
- 对于因不遵守本文档以及文中提及文档的说明造成的不良后果，施耐德电气概不承担责任。
- 在设备的整个寿命周期内必须严格遵守相关养护规范。

**TENGA EN CUENTA**

- La instalación, el mantenimiento y el eventual reemplazo del equipo eléctrico solo se debe realizar por personal cualificado.
- El equipo no debe repararse.
- Durante la instalación y el uso de este dispositivo, se deben cumplir todas las normativas locales, regionales y nacionales aplicables.
- Este dispositivo no debe instalarse si, al desembalarlo, se observa que está dañado.
- Schneider Electric no se hace responsable en caso de incumplimiento de las instrucciones de este documento y de los documentos a los que se refiere.
- Las instrucciones de uso se deben respetar durante toda la vida útil del producto.

**BITTE BEACHTEN**

- Die Installation, Wartung und der eventuelle Austausch dieses Gerätes darf nur durch einen qualifizierten Fachkraft durchgeführt werden.
- Dieses Gerät darf nicht repariert werden.
- Alle anwendbaren lokalen, regionalen und nationalen Vorschriften müssen eingehalten werden, welche die Installation, den Gebrauch, die Wartung und den Austausch dieses Gerätes betreffen.
- Dieses Gerät darf nicht installiert werden, wenn Sie beim Auspacken Beschädigungen feststellen.
- Schneider Electric kann keinesfalls für die Nichtbeachtung der Anweisungen in dieser Anleitung oder Anweisungen in Dokumenten, auf die sie Bezug nimmt, haftbar gemacht werden.
- Die Serviceanleitung ist während der gesamten Lebensdauer dieses Gerätes zu beachten.

**ОБРАТИТЕ ВНИМАНИЕ**

- Установка, эксплуатация и замена электрооборудования должны выполняться только квалифицированным персоналом.
- Данное устройство не подлежит ремонту.
- В процессе установки, эксплуатации и замены данного устройства должны соблюдаться все действующие местные, региональные и национальные нормативные акты.
- Запрещается установка устройства, при распаковке которого были обнаружены повреждения.
- Schneider Electric снимает с себя всякую ответственность в случае несоблюдения инструкций, указанных в данном документе и документах, на которые приводятся ссылки.
- На протяжении всего срока эксплуатации изделия должны соблюдаться инструкции по обслуживанию.

**⚠️⚠️ DANGER / DANGER / PELIGRO / PERIGO / PERICOLO  
GEFAHR / GEVAAR / 危險 / ОПАСНОСТЬ**

**HAZARD OF ELECTRIC SHOCK, EXPLOSION OR ARCO FLASH**

■ Turn off all power supplying this device before working on it.  
 ■ Use a voltage tester with a suitable rated voltage in order to check that all active conductors aren't energized.  
**Failure to follow these instructions will result in death or serious injury.**

**RISQUE DE CHOC ELECTRIQUE, D'EXPLOSION OU D'ARCO ELECTRIQUE**

■ Coupez toutes les alimentations avant de travailler sur cet appareil.  
 ■ Utilisez un testeur de tension avec une tension nominale appropriée afin de vérifier que tous les conducteurs actifs ne soient pas alimentés.  
**Le non-respect de ces instructions provoquera la mort ou des blessures graves.**

**RIESGO DE DESCARGA ELÉCTRICA, EXPLOSIÓN O ARCO ELÉCTRICO**

■ Apague todo el suministro de energía de este dispositivo antes de trabajar en él.  
 ■ Use un comprobador de voltaje con un voltaje nominal adecuado para verificar que todos los conductores activos no estén energizados.  
**Si no se siguen estas instrucciones provocará lesiones graves o incluso la muerte.**

**RISCO DE DESCARGA ELÉTRICA, EXPLOSÃO OU ARCO ELÉTRICO**

■ Desligue todas as fontes de alimentação antes de trabalhar neste aparelho.  
 ■ Utilize um testador de tensão com uma tensão nominal adequada para verificar se todos os condutores ativos não estão energizados.  
**A não observância destas instruções resultará em morte, ou ferimentos graves.**

**PERICOLO DI SCOSSE ELETTRICHE, ESPLOSIONI O ARCO ELETTRICO**

■ Prima di eseguire qualsiasi operazione sul dispositivo, disattivare tutte le fonti di alimentazione.  
 ■ Utilizzare un tester voltmetrico per verificare che tutti i terminali non siano alimentati.  
**Il mancato rispetto di queste istruzioni provocherà morte o gravi infortuni.**

**GEFAHR EINES ELEKTRISCHEN SCHLAGS, EINER EXPLOSION ODER EINES LICHTBOGENS**

■ Trennen Sie vor allen Arbeiten am Gerät sämtliche Stromversorgungen des Geräts.  
 ■ Verwenden Sie einen Spannungsprüfer mit einer geeigneten Messbereich, um sicherzustellen, dass alle aktiven Leiter spannungsfrei sind.  
**Die Nichtbeachtung dieser Anweisungen führt zu Tod oder schwereren Verletzungen.**

**GEVAAR VAN ELEKTRISCHE SCHOKKEN, ONTPLOFFING EN VLAMBOGEN**

■ Schakel alle voedingseenheden van dit apparaat uit, voordat u onderhoud verricht.  
 ■ Maak gebruik van een spanningstester met een adequate nominale spanning om u ervan te verzekeren dat er geen spanning aanwezig is op een actieve geleider.  
**Het niet opvolgen van deze instructies kan leiden tot ernstig letsel of de dood.**

**可能有触电、爆炸或者电弧灼伤的危險**

■ 维护设备前，务必切断所有电源。  
 ■ 使用具有合适额定电压的验电器确认所有导体不带电。  
**不遵循上述说明将导致人员伤亡。**

**ОПАСНОСТЬ УДАРА ЭЛЕКТРИЧЕСКИМ ТОКОМ, ВЗРЫВА ИЛИ ВОЗНИКНОВЕНИЯ ДУГОВОГО РАЗРЯДА**

■ Перед началом работы отключите питание.  
 ■ Используйте тестер напряжения с подходящим номинальным напряжением, чтобы убедиться, что все активные проводники не находятся под напряжением.  
**Несоблюдение этих инструкций приведет к смерти или серьезной травме.**

1

iATL24 + iTL  
A9C15424

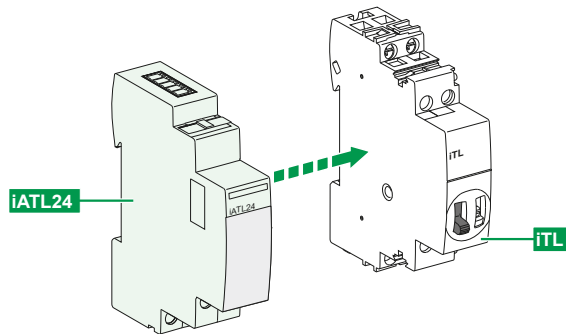

	iTL 1P	iTLs 1P	iTLi 1P	iTL 2P	iTLi 2P	iTL 3P	iTL 4P
	230 V ~ 50/60 Hz						
iATL24	■	■	■	■	■	■	■

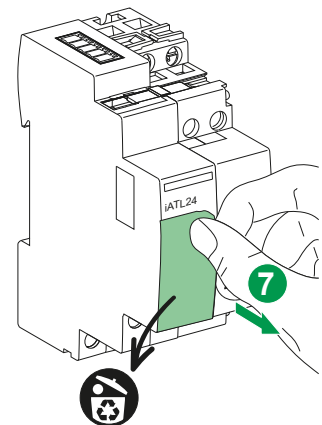
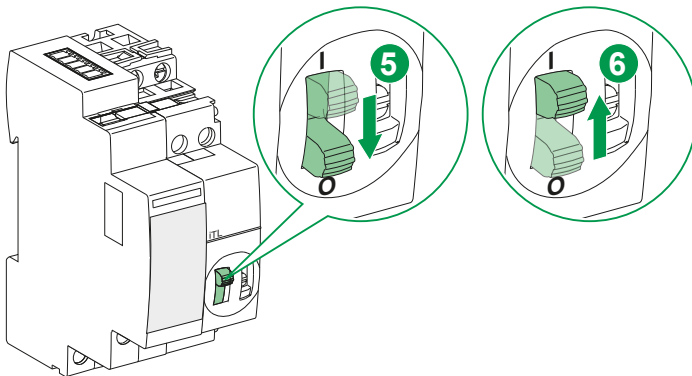
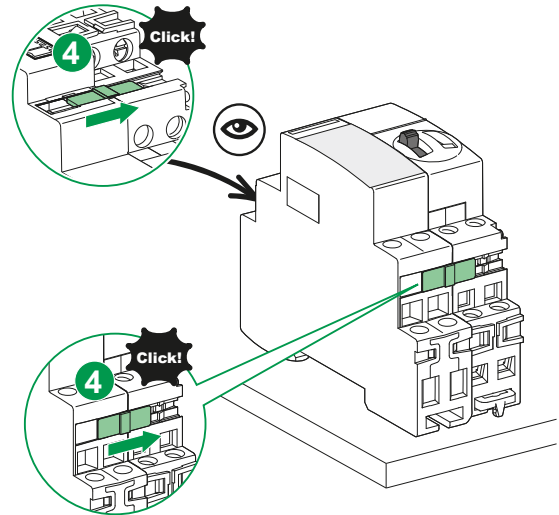
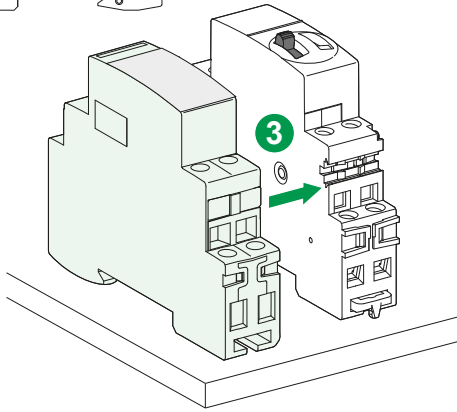
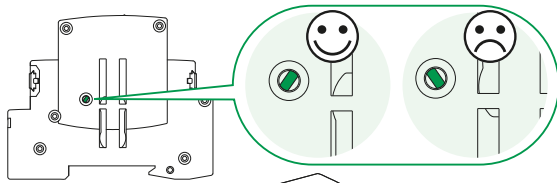
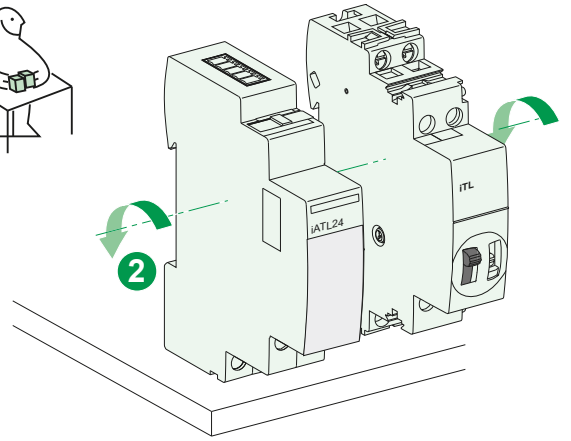
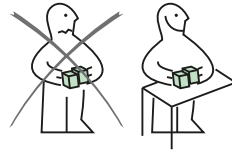
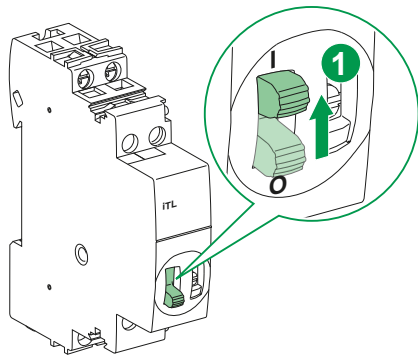

# 3

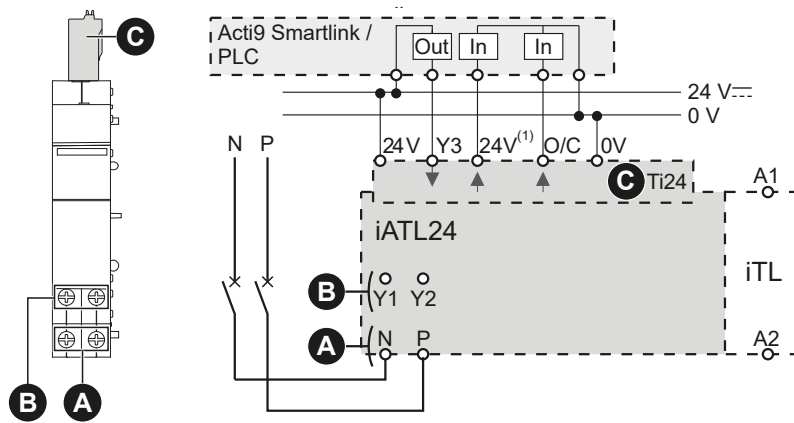

**en** Y1: Y3 24 V  $\overline{\text{---}}$  centralized control enabled (Y1 = 1) or Y3 24 V  $\overline{\text{---}}$  centralized control inhibited (Y1 = 0).

Y2: 230 V  $\sim$  local one-shot control.  
Y3: 24 V  $\overline{\text{---}}$  centralized control to close the iTL on a rising edge and open it on a falling edge.

N, P: 230 V  $\sim$  power supply  
A1, A2: A1/A2 terminals on the contactor must not be wired.  
Yellow clips: Establish the electrical connection between the remote control switch and the iATL24.

(1): Check device present.

**es** Y1: autorización de control centralizado Y3 de 24 V  $\overline{\text{---}}$  (Y1 = 1) o inhibición de control centralizado Y3 de 24 V  $\overline{\text{---}}$  (Y1 = 0).

Y2: control local de impulsión de 230 V  $\sim$ .  
Y3: control centralizado de 24 V  $\overline{\text{---}}$  de cierre de iTL en el flanco ascendente y de apertura de iTL en el flanco descendente.

N, P: alimentación de 230 V  $\sim$ .  
A1, A2: los bornes A1/A2 del contactor no deben estar cableados.  
Clips amarillos: garantizan el enlace eléctrico entre el telerruptor e iATL24.

(1): verificación de la presencia del equipo.

**it** Y1: autorizzazione comando centralizzato Y3 24 V  $\overline{\text{---}}$  (Y1 = 1) o inhibizione comando centralizzato Y3 24 V  $\overline{\text{---}}$  (Y1 = 0).

Y2: comando locale a impulsi 230 V  $\sim$ .  
Y3: comando centralizzato 24 V  $\overline{\text{---}}$  di chiusura di iTL su fronte di salita e di apertura di iTL su fronte di discesa.

N, P: alimentazione a 230 V  $\sim$ .  
A1, A2: i morsetti A1/A2 del contattore non devono essere cablati.  
Fermi gialli: garantiscono il collegamento elettrico tra il contattore bistabile e iATL24.

(1): verifica presenza dispositivo.

**nl** Y1: Y3 24 V  $\overline{\text{---}}$  gecentraliseerde regeling geactiveerd (Y1 = 1) of Y3 24 V  $\overline{\text{---}}$  gecentraliseerde regeling geblokkeerd (Y1 = 0).

Y2: 230 V  $\sim$  lokale eenmalige regeling.  
Y3: 24 V  $\overline{\text{---}}$  gecentraliseerde regeling om de iTL te sluiten bij een stijgende rand en te openen bij een dalende rand.

N, P: 230 V  $\sim$  voedingsvoorziening.  
A1, A2: A1/A2-terminals van de schakelaar mogen niet bedraad zijn.  
Gele klemmen: brengen de elektrische aansluiting tot stand tussen de schakelaar van de afstandsbediening en de iATL24.

(1): Controleer of het apparaat aanwezig is.

**ru** Y1: Y3 24 В  $\overline{\text{---}}$  централизованное управление доступно (Y1 = 1) или Y3 24 В  $\overline{\text{---}}$  централизованное управление заблокировано (Y1 = 0) или.

Y2: 230 В  $\sim$  локальное одноходовое управление.  
Y3: 24 В  $\overline{\text{---}}$  централизованное управление закрывает iTL на нарастающем крае и открывает ее на падающем крае

N, P: 230 В  $\sim$  подача электроэнергии  
A1, A2: Клеммы A1/A2 на контакторе не должны быть соединены проволокой.  
Желтые клипсы: Установите электрическое соединение между удаленным переключателем управления и iATL24.

(1): Проверьте текущее состояние устройства

**fr** Y1 : autorisation commande centralisée Y3 24 V  $\overline{\text{---}}$  (Y1 = 1) ou inhibition commande centralisée Y3 24 V  $\overline{\text{---}}$  (Y1 = 0).

Y2 : commande locale impulsionnelle 230 V  $\sim$ .  
Y3 : commande centralisée 24 V  $\overline{\text{---}}$  de fermeture de iTL sur front montant et d'ouverture de iTL sur front descendant.

N, P : alimentation 230 V  $\sim$   
A1, A2 : les bornes A1/A2 du contacteur ne doivent pas être câblées.  
Clips jaunes : assurent la liaison électrique entre le télérupteur et iATL24.

(1) : vérification présence appareil.

**pt** Y1: autorização do controlo centralizado Y3 de 24 V  $\overline{\text{---}}$  (Y1 = 1) ou inibição do controlo centralizado Y3 de 24 V  $\overline{\text{---}}$  (Y1 = 0).

Y2: controlo local de impulsos de 230 V  $\sim$ .  
Y3: controlo centralizado de 24 V  $\overline{\text{---}}$  de fecho de iTL em flanco ascendente e de abertura de iTL em flanco descendente.

N, P: alimentação de 230 V  $\sim$ .  
A1, A2: os terminais A1/A2 do contactor não devem ser ligados por cabo.  
Clips amarelos: asseguram a ligação eléctrica entre o teleinterruptor e iATL24.

(1): verificação da presença do dispositivo.

**de** Y1: Freigabe zentrale Steuerung Y3 24 V  $\overline{\text{---}}$  (Y1 = 1) oder Sperrung zentrale Steuerung Y3 24 V  $\overline{\text{---}}$  (Y1 = 0).

Y2: Lokale Impulssteuerung 230 V  $\sim$ .  
Y3: Zentrale Steuerung 24 V  $\overline{\text{---}}$  zum Schließen von iTL bei ansteigender Flanke und zum Öffnen von iTL bei abfallender Flanke.

N, P: Stromversorgung 230 V  $\sim$ .  
A1, A2: Die Klemmen A1/A2 des Schützes dürfen nicht angeschlossen sein.  
Gelbe Klemmen: zur elektrischen Verbindung von Fernschalter und iATL24.

(1): Überprüfung des Geräteanschlusses.

**zh** Y1: Y3 24 V  $\overline{\text{---}}$  启用中央控制 (Y1 = 1) 或者 Y3 24 V  $\overline{\text{---}}$  禁止中央控制 (Y1 = 0)

Y2: 230 V  $\sim$  本地单触发控制  
Y3: 24 V  $\overline{\text{---}}$  中央控制, 用于在上升沿关闭 iTL 和在下降沿打开 iTL

N, P: 230 V  $\sim$  电源  
A1, A2: 接触器上的 A1/A2 端子不能接线。  
黄色夹子: 在远程控制开关与 iATL24 之间建立电气连接

(1): 检查当前设备

# 3.a

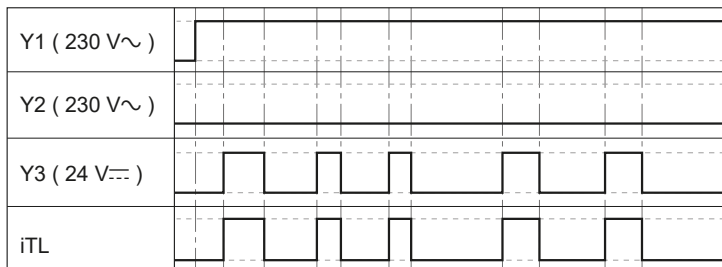
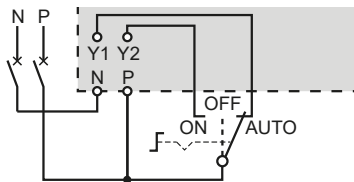

**en** Wiring for Y3 centralized control (24 V  $\overline{\text{---}}$ ) without Y2 local control (230 V  $\sim$ ).

**fr** Câblage pour commande centralisée Y3 (24 V  $\overline{\text{---}}$ ) sans commande locale Y2 (230 V  $\sim$ ).

**es** Cableado para el control centralizado Y3 (24 V  $\overline{\text{---}}$ ) sin control local Y2 (230 V  $\sim$ ).

**pt** Cablagem para controlo centralizado Y3 (24 V  $\overline{\text{---}}$ ) sem controlo local Y2 (230 V  $\sim$ ).

**it** Cablaggio per comando centralizzato Y3 (24 V  $\overline{\text{---}}$ ) senza comando locale Y2 (230 V  $\sim$ ).

**de** Verkabelung für zentrale Steuerung Y3 (24 V  $\overline{\text{---}}$ ) ohne lokale Steuerung Y2 (230 V  $\sim$ ).

**nl** De bedrading van de Y3 gecentraliseerde regeling (24 V  $\overline{\text{---}}$ ) zonder Y2 lokale regeling (230 V  $\sim$ ).

**zh** 进行接线, 实施 Y3 中央控制 (24 V  $\overline{\text{---}}$ ), 无 Y2 本地控制 (230 V  $\sim$ ).

**ru** Соединение проводов для централизованного управления Y3 (24 В  $\overline{\text{---}}$ ) без локального управления Y2 (230 В  $\sim$ ).

# 3.b

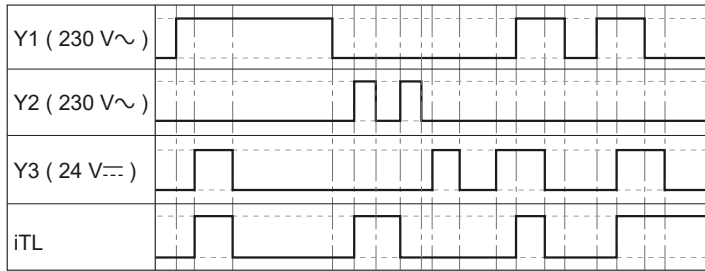
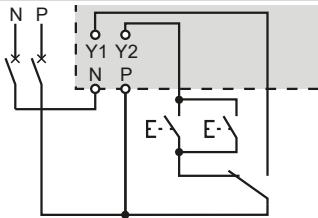

- en** Wiring with exclusive selector switch: 230 V~ Y2 control (Y1=0) 24 V= Y3 control (Y1=1)
- fr** Câblage avec sélecteur exclusif : Commande Y2 230 V~ (Y1=0) Commande Y3 24 V= (Y1=1)
- es** Cableado con selector exclusivo: Comando Y2 de 230 V~ (Y1=0) Comando Y3 de 24 V= (Y1=1)
- pt** Cablagem com seccionador exclusivo: Controlo Y2 de 230 V~ (Y1=0) Controlo Y3 de 24 V= (Y1=1)
- it** Cablaggio con selettore esclusivo: Comando Y2 230 V~ (Y1=0) Comando Y3 24 V= (Y1=1)
- de** Verdrahtung mit Einzelwähler: 230 V~ Y2-Befehl (Y1=0) 24 V= Y3-Befehl (Y1=1)
- nl** Bedrading met exclusieve selectieschakelaar: 230 V~ Y2-regeling (Y1=0) 24 V= Y3-regeling (Y1=1)
- zh** 专用选择器开关接线: 230 V~ Y2 控件 (Y1=0) 24 V= Y3 控件 (Y1=1)
- ru** Схема проводки с выделенным селекторным переключателем: управление Y2 230 В~ (Y1=0) управление Y3 24 В= (Y1=1)

# 3.c

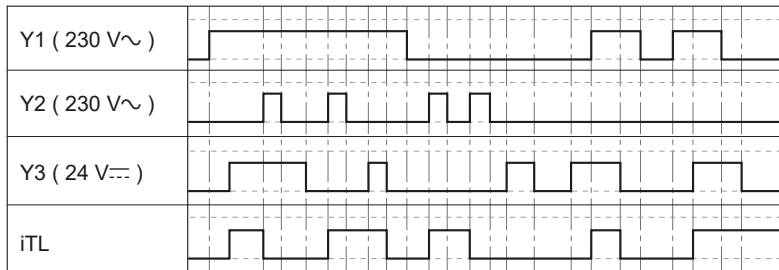
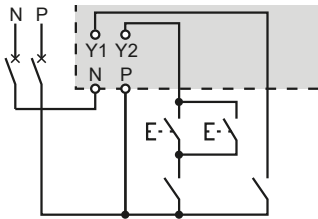

- en** Wiring for non-exclusive 230 V~ and 24 V= control.
- fr** Câblage pour commandes non exclusives 230 V~ et 24 V=.
- es** Cableado para los comandos no exclusivos de 230 V~ y 24 V=.
- pt** Cablagem para controlos não exclusivos de 230 V~ e 24 V=.
- it** Cablaggio per comandi non esclusivi 230 V~ e 24 V=.
- de** Verdrahtung für nicht-ausschließliche 230 V~ und 24 V=Befehle.
- nl** Bedrading voor niet-exclusieve 230 V~ en 24 V=regeling.
- zh** 非专用 230 V~ 和 24 V=控件的接线。
- ru** Разводка для невыделенных выключателей управления 230 В~ и 24 В=.

# 4

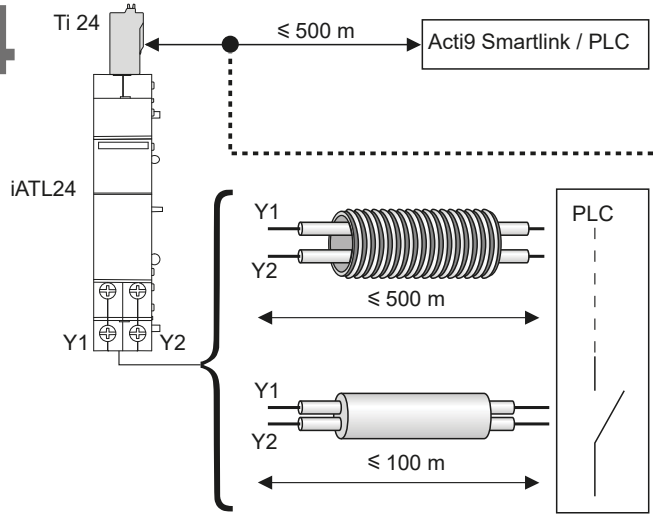

- A9XCAL06** L = 870 mm
- A9XCAM06** L = 160 mm
- A9XCAS06** L = 100 mm

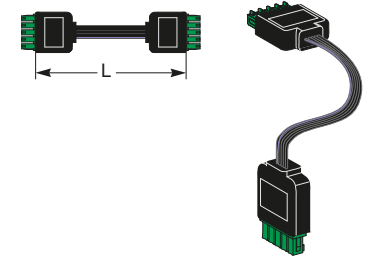

- A9XCAU06** L = 870 mm

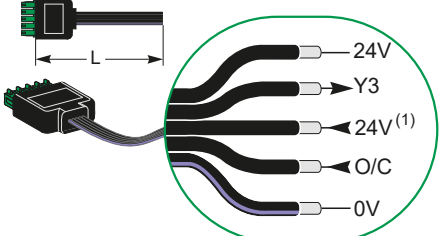

## A9XC2412

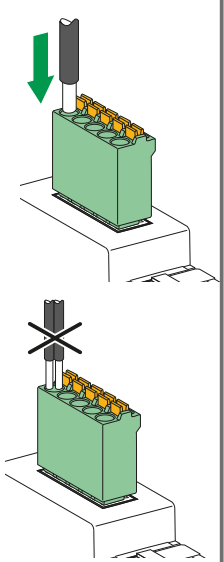

- (1) **en** Check device present. **fr** Vérification présence appareil.
- es** Aparato de verificación de presencia. **pt** Verificação da presença do dispositivo.
- it** Verifica presenza dispositivo. **de** Geräteerkennungsprüfung.
- nl** Controleer of het toestel aanwezig is. **zh** 检查当前设备。
- ru** Проверка наличия устройства.

<b>A</b>	N / P: 230 V~	9 mm	0.5...10 mm <sup>2</sup>	0.5...6 mm <sup>2</sup>	0.5...4 mm <sup>2</sup>	0.5...2.5 mm <sup>2</sup>	1 N.m	3.5 mm
<b>B</b>	Y1 Y2							PZ1
<b>C</b>	Ti24 (24 V=)	10 mm	0.5...1.5 mm <sup>2</sup>					

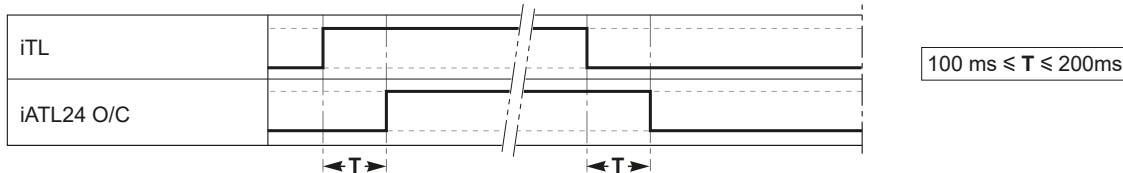

- en** Minimum delay between 2 commands on iATL24 via Y1, Y2, Y3 (open or close iTL): 440 ms
- fr** Délai minimum entre 2 commandes sur iATL24 via Y1, Y2, Y3 (ouverture ou fermeture de iTL) : 440 ms
- es** Demora mínima entre 2 comandos en iATL24 a través de Y1, Y2, Y3 (apertura o cierre de iTL): 440 ms
- pt** Atraso mínimo entre 2 controlos em iATL24 através de Y1, Y2, Y3 (abertura ou fecho de iTL): 440 ms
- it** Tempo minimo tra 2 comandi su iATL24 tramite Y1, Y2, Y3 (apertura o chiusura di iTL): 440 ms
- de** Mindestverzögerung zwischen 2 Befehlen beim iATL24 über Y1, Y2, Y3 (Öffnen oder Schließen des iTL): 440 ms
- nl** Minimumvertraging tussen 2 opdrachten op iACT24 via Y1, Y2, Y3 (iTL-spoel open of dicht): 440 ms
- zh** 通过 Y1、Y2、Y3 控制的 iATL24 上的 2 个命令 (打开或关闭 iTL) 间的最短延时: 440 毫秒
- ru** Минимальная задержка между 2 командами на iATL24 через Y1, Y2, Y3 (размыкание или замыкание iTL): 440 мс

## 5

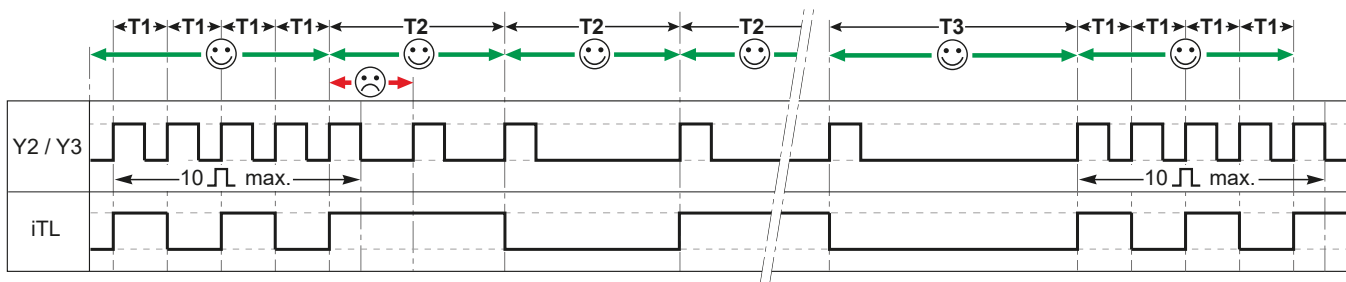

- en** Frequency of use  
**T1**: 440 milliseconds between 2 set commands  
**T2**: wait 2 seconds before setting iATL24  
**T3**: wait 20 seconds before setting iATL24  
  - Maximum frequency: 10 open or close commands are permitted at intervals of 440 milliseconds (T1) if the iATL24 is not actuated for a period of 20 seconds (T3)
  - Frequency in continuous duty: 1 open or close command maximum every 2 seconds (T2).
- fr** Fréquence d'utilisation  
**T1** : 440 millisecondes entre 2 commandes d'activation  
**T2** : attendre 2 secondes avant d'activer iATL24  
**T3** : attendre 20 secondes avant d'activer iATL24  
  - cadence maximum : 10 commandes d'ouverture ou de fermeture espacées de 440 millisecondes (T1) sont autorisées suite à une non sollicitation de iATL24 pendant une durée de 20 secondes (T3).
  - cadence en régime permanent : 1 commande d'ouverture ou de fermeture maximum toutes les 2 secondes (T2).
- es** Frecuencia de uso  
**T1**: 440 milisegundos entre 2 comandos de activación  
**T2**: debe esperar 2 segundos antes de activar iATL24  
**T3**: debe esperar 20 segundos antes de activar iATL24  
  - cadencia máxima: se autorizan 10 comandos de apertura o de cierre separados entre sí por 440 milisegundos (T1) después de una no sollicitación de iACT24 durante un período de 20 segundos (T3).
  - cadencia en régimen permanente: 1 comando de apertura o de cierre como máximo cada 2 segundos (T2).
- pt** Frequência de utilização  
**T1** : 440 milissegundos entre 2 controlos de activação  
**T2** : esperar 2 segundos antes de activar iATL24  
**T3** : esperar 20 segundos antes de activar iATL24  
  - cadência máxima: 10 controlos de abertura ou de fecho em intervalos de 440 milissegundos (T1) são autorizados após uma não sollicitação de iATL24 por uma duração de 20 segundos (T3).
  - cadência em regime contínuo: 1 controlo de abertura ou de fecho, no máximo, de em 2 segundos (T2).
- it** Frequenza di utilizzo  
**T1**: 440 millisecondi tra 2 comandi di attivazione  
**T2**: attendere 2 secondi prima di attivare iATL24  
**T3**: attendere 20 secondi prima di attivare iATL24  
  - frequenza massima: sono autorizzati 10 comandi di apertura o di chiusura separati da 440 millisecondi (T1) in seguito a una mancata sollicitazione di iATL24 per un tempo di 20 secondi (T3).
  - frequenza in regime permanente: al massimo 1 comando di apertura o di chiusura ogni 2 secondi (T2).
- de** Betriebsspannung  
**T1**: 440 Millisekunden zwischen 2 Aktivierungsbefehlen  
**T2**: 2 Sekunden warten vor Aktivierung von iATL24  
**T3**: 20 Sekunden warten vor Aktivierung von iATL24  
  - Max. Taktfrequenz: Es werden bis zu 10 Öffnungs- oder Schließungsbefehle im Abstand von 440 Millisekunden (T1) bei einer Nichtanforderung des iATL24 für eine Dauer von 20 Sekunden (T3) zugelassen.
  - Taktfrequenz im Dauerbetrieb: Max. 1 Öffnungs- oder Schließungsbefehl alle 2 Sekunden (T2).
- nl** Gebruiksfrequentie  
**T1**: 440 milliseconden tussen 2 instellingopdrachten  
**T2**: wacht 2 seconden voor instelling van iATL24  
**T3**: wacht 20 seconden voor instelling van iATL24  
  - Maximale frequentie: 10 openen of sluiten opdrachten zijn toegestaan met tussenpozen van 440 milliseconden (T1) als de iACT24 gedurende 20 seconden (T3) niet geactiveerd is
  - Frequentie bij continu bedrijf: 1 openen of sluiten opdracht maximaal om de 2 seconden (T2)
- zh** 使用频率  
**T1**: 2 个设置命令间为 440 毫秒  
**T2**: 设置 iATL24 之前等候 2 秒  
**T3**: 设置 iATL24 之前等候 20 秒  
  - 最大频率: 如果 iATL24 在 20 秒 (T3) 内未受到驱动, 则可以在 440 毫秒 (T1) 的间隔时间里执行 10 个打开或关闭命令
  - 连续负荷频率: 每 2 秒钟 (T2) 最多执行 1 个打开或关闭命令
- ru** Частота использования  
**T1**: 440 миллисекунд между 2 командами установки  
**T2**: подождите 2 секунды перед установкой iATL24  
**T3**: подождите 20 секунд перед установкой iATL24  
  - Максимальная частота: 10 команд на размыкание или замыкание с интервалами в 440 миллисекунд (T1) если включение iATL24 не выполнено в течение 20 секунд (T3).
  - Частота при непрерывной работе: не более 1 команды на размыкание или замыкания в 2 секунды (T2).