

RM35 UA11MW

RM35 UA12MW

RM35 UA13MW

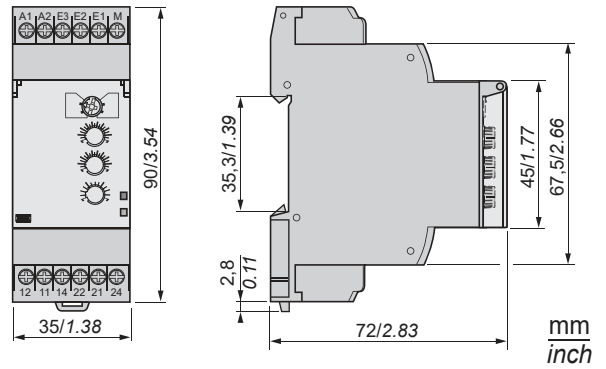
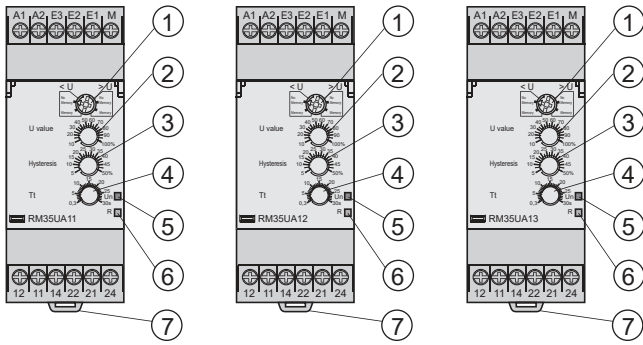

- ① - Configuration: selection of the active function (< U / > U) and the operating mode (with or without memory: **Memory - No Memory**)
- ② - Voltage threshold adjusting potentiometer. **U Value**
- ③ - Hysteresis control potentiometer. **Hysteresis**
- ④ - Time delay control potentiometer. **Tt**
- ⑤ - Power supply status (green) LED. **Un**
- ⑥ - Relay output status (yellow) LED. **R**
- ⑦ - 35 mm rail clip-in spring.

- ① - Configuración: selección de la función activa (< U / > U) y del modo de funcionamiento (con o sin memoria: **Memory - No Memory**)
- ② - Potenciómetro de ajuste del umbral de tensión. **U Value**
- ③ - Potenciómetro de ajuste de la histéresis. **Hysteresis**
- ④ - Potenciómetro de ajuste de la temporización. **Tt**
- ⑤ - LED de estado (verde) de la alimentación. **Un**
- ⑥ - LED de estado (amarillo) de la salida relé. **R**
- ⑦ - Molla di aggancio su barra metallica da 35 mm.

- ① - Configuration : choix de la fonction active (< U / > U) et du mode de fonctionnement (avec ou sans mémoire : **Memory - No Memory**)
- ② - Potentiomètre de réglage du seuil de tension. **U Value**
- ③ - Potentiomètre de réglage de l'hystérésis. **Hysteresis**
- ④ - Potentiomètre de réglage de la temporisation. **Tt**
- ⑤ - LED d'état (verte) de l'alimentation. **Un**
- ⑥ - LED d'état (jaune) de la sortie relais. **R**
- ⑦ - Ressort de clipsage sur rail de 35 mm.

- ① - Configurazione: scelta della funzione attiva (< U / > U) e della modalità di funzionamento (con o sin memoria: **Memory - No Memory**)
- ② - Potenziometro di regolazione della soglia di tensione. **U Value**
- ③ - Potenziometro di regolazione dell'isteresi. **Hysteresis**
- ④ - Potenziometro di regolazione della temporizzazione. **Tt**
- ⑤ - LED di stato (verde) dell'alimentazione. **Un**
- ⑥ - LED di stato (giallo) dell'uscita relé. **R**
- ⑦ - Resorte de clipsado en carril 35 mm.

- ① - Konfiguration: Wahl der aktiven Funktion (< U / > U) und des Betriebsmodus (mit oder ohne Speicher: **Memory - No Memory**)
- ② - Potentiometer zur Spannungseinstellung. **U Value**
- ③ - Potentiometer zur Einstellung der Hysterese. **Hysteresis**
- ④ - Potentiometer zur Einstellung der Verzögerung. **Tt**
- ⑤ - Status-LED (grün) der Stromversorgung. **Un**
- ⑥ - Status-LED (gelb) des Relaisausgangs. **R**
- ⑦ - Klemmfeder auf 35 mm Schiene.

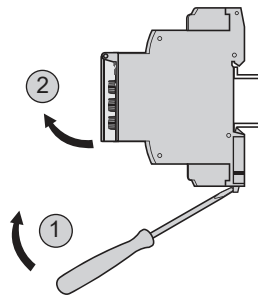
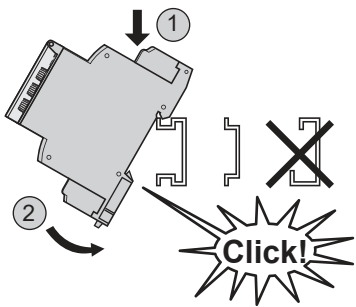

Rail 35 mm /1.38 in →  
 Rail 35 mm /1.38 in →  
 Schiene 35 mm /1.38 in → IEC/EN 60715  
 Riel 35 mm /1.38 in →  
 Guida 35 mm /1.38 in →

mm in.	6 0.24				
mm <sup>2</sup>		0.5...3.33	0.5...2.5	0.2...2.5	0.2...1.5
AWG		20...12	20...14	24...14	24...16

	Ø 3.5 mm/ 0.14 in		N.m	0,6...1
			lb-in	5.3...8.8

Typical value				
~ 24 V	2 x 5 A	100 000	2 x 1 A	100 000
~ 24 V	2 x 5 A	100 000	2 x 2 A	100 000
~ 250 V max	2 x 5 A	100 000	2 x 2 A	100 000



<b>▲ DANGER</b>	<b>▲ DANGER</b>	<b>▲ GEFAHR</b>	<b>▲ PELIGRO</b>	<b>▲ PERICOLO</b>
<b>HAZARD OF ELECTRIC SHOCK, EXPLOSION OR ARC FLASH</b> - Disconnect all power off before servicing equipment. - Confirm that the product power supply voltage and its tolerances are compatible with those of the network.  <b>Failure to follow these instructions will result in death or serious injury.</b>	<b>RISQUE D'ELECTROCUTION, D'EXPLOSION OU D'ARC ELECTRIQUE</b> - Couper toutes les alimentations avant d'intervenir sur cet appareil. - Assurez-vous que la tension d'alimentation du produit, avec ses tolérances, est compatible avec celle du réseau.  <b>Le non-respect de ces instructions entraînera la mort ou des blessures graves.</b>	<b>STROMSCHLAG-, EXPLOSIONS- ODER LICHTBOGENGEFAHR</b> - Vor dem Arbeiten an dem Gerät dessen Stromversorgung abschalten. - Stelle Sie sicher, dass die Versorgungsspannung des Produkts einschließlich Toleranzen mit den Netzbedingungen vereinbar ist.  <b>Die Nichtbeachtung dieser Anweisungen wird den Tod oder schwere Körperverletzung zur Folge haben.</b>	<b>RIESGO DE ELECTROCUCIÓN, EXPLOSIÓN O ARCO ELÉCTRICO</b> - Desconecte toda alimentación antes de realizar el servicio. - Asegúrese de que la tensión de alimentación del producto y sus tolerancias son compatibles con las de la red eléctrica.  <b>Si no se siguen estas instrucciones, provocará lesiones graves o incluso la muerte.</b>	<b>RISCHIO DI SCOSSA ELETTRICA, DI ESPLOSIONE O DI OFTALMIA DA FLASH</b> - Scollegare l'apparecchio dalla presa di corrente prima di qualsiasi intervento. - Assicurarasi che la tensione di alimentazione del prodotto e le relative tolleranze sia compatibile con quelle della rete.  <b>Il mancato rispetto di queste istruzioni provocherà morte o gravi infortuni.</b>
<b>▲ WARNING</b>	<b>▲ AVERTISSEMENT</b>	<b>▲ WARNUNG</b>	<b>▲ ADVERTENCIA</b>	<b>▲ AVVERTENZA</b>
<b>UNINTENDED EQUIPMENT OPERATION OR INADEQUATE OVERCURRENT PROTECTION</b> - Do not use in safety critical system. - Do not disassemble, repair or modify the product. - Install the product in the operating environment conditions described in this document. - Install properly rated fuses as recommended in this document.  <b>Failure to follow these instructions can result in death, serious injury, or equipment damage.</b>	<b>FUNCTIONNEMENT INATTENDU DE L'EQUIPEMENT OU PROTECTION CONTRE LA SURINTENSITE INCORRECTE</b> - Ne pas utiliser dans un système où la sécurité est critique. - Ce produit ne doit être ni démonté, ni réparé ni modifié. - Installez le produit dans les conditions d'environnement d'exploitation, comme indiqué dans le fusibles appropriés. - Installez des fusibles appropriés conformément aux recommandations du présent document.  <b>Le non-respect de ces directives peut entraîner la mort, des lésions corporelles graves ou des dommages matériels.</b>	<b>UNBEABSICHTIGTER GERÄTEBETRIEB ODER UNANGEMESSENER ÜBERSpannungSSCHUTZ</b> - Verwenden Sie das Produkt nicht in sicherheitskritischen Systemen. - Das Produkt darf weder zerlegt noch repariert oder verändert werden. - Installieren Sie das Produkt in einer Betriebsumgebung, die den in diesem Dokument beschriebenen Betriebsumgebungsbedingungen entspricht. - Installieren Sie Sicherungen mit geeigneten Nennwerten gemäß den Empfehlungen in diesem Dokument.  <b>Die Nichtbeachtung dieser Anweisung kann den Tod, Körperverletzung oder Materialschäden zur Folge haben.</b>	<b>FUNCIONAMIENTO IMPREVISTO DEL EQUIPO O PROTECCIÓN INADECUADA CONTRA SOBRECORRIENTE</b> - No utilizar en sistemas críticos para la seguridad. - No desmonte, repare ni modifique este productos. - Instale el producto en las condiciones de entorno de funcionamiento descritas en este documento. - Instale fusibles con los valores nominales adecuados que se recomiendan en este documento.  <b>Si no se respetan estas precauciones pueden producirse graves lesiones, daños materiales o incluso la muerte.</b>	<b>FUNZIONAMENTO IMPREVISTO DELL'APPARECCHIATURA O PROTEZIONE INADEGUATA DALLA SOVRACORRENTE</b> - Non utilizzare in un sistema critico per la sicurezza. - Non smontare, riparare o modificare il prodotto. - Installare il prodotto nelle condizioni ambientali di funzionamento descritte nel presente documento. - Installare fusibili con valore nominale adeguato, come indicato nel presente documento.  <b>La mancata osservanza di questa precauzione può causare gravi rischi per l'incolumità personale o danni alle apparecchiature.</b>
Electrical equipment should be installed, operated, serviced, and maintained only by qualified personnel. No responsibility is assumed by Schneider Electric for any consequences arising out of the use of this material.	Les équipements électriques doivent être installés, exploités et entretenus par un personnel qualifié. Schneider Electric n'assume aucune responsabilité des conséquences éventuelles découlant de l'utilisation de cette documentation.	Elektrische Geräte dürfen nur von Fachpersonal installiert, betrieben, gewartet und instand gesetzt werden. Schneider Electric haftet nicht für Schäden, die aufgrund der Verwendung dieses Materials entstehen.	Sólo el personal de servicio cualificado podrá instalar, utilizar, reparar y mantener el equipo eléctrico. Schneider Electric no asume las responsabilidades que pudieran surgir como consecuencia de la utilización de este material.	Le apparecchiature elettriche devono essere installate, usate e riparate solo da personale qualificato. Schneider Electric non assume nessuna responsabilità per qualunque conseguenza derivante dall'uso di questo materiale.

Installation conditions / Conditions d'installation / Installationsbedingungen / Condiciones de instalación / Condizioni d'installazione

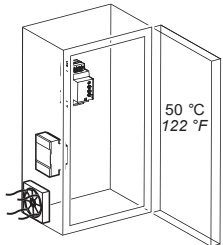

Power factor 100 %  
Facteur de marche 100 %  
Einschaltdauer 100 %  
Factor de marcha 100 %  
Fattore di potenza 100 %

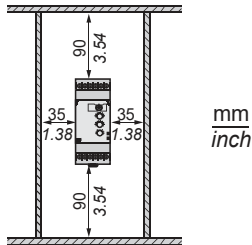

Supply circuit	Alimentation	Stromversorgung	Alimentación	Alimentazione	RM35 UA11MW	RM35 UA12MW	RM35 UA13MW
Rated voltage supply Un	Tensions nominales d'alimentation Un	Nennspannung	Tensiones nominales de alimentación Un	Tensioni nominali di alimentazione	~ 24...240V		
Inputs and measuring circuit	Entrées et circuit de mesure	Eingänge und Messkreis	Entradas y circuito de medida	Ingressi e circuito di misurazione			
Measuring range	Gamme de mesure	Messbereich	Rangos de medida	Gamme di misurazione	0.05...5 V 0.05...5 V	1...100 V	15...600 V
Measuring subrange	Sous-gamme de mesure	Messunterbereich	Sub-gama de medida	Sottogamma di misurazione	E1-M 0.05...0.5 V E2-M 0.3...3 V E3-M 0.5...5 V	1...10 V 5...50 V 10...100 V	15...150 V 30...300 V 60...600 V
Input resistances	Résistances d'entrées	Eingangswiderstände	Resistencias de entradas	Resistenza d'ingresso	E1-M 5 kW E2-M 30 kW E3-M 50 kW	22 kW 110 kW 220 kW	150 kW 300 kW 602 kW
Timing circuit	Temporisations	Verzögerungen	Temporización	Temporizzazioni			
Threshold overshoot time delay Tt	Temporisation au franchissement du seuil	Timeout beim Über-bzw. Unterschreiten des Schwellwerts Tt	Temporización Tt sobre o bajo carga	Temporizzazione Tt sopra o sotto carico	0.3...30 s 0.3...30 s		
Service conditions	Conditions de fonctionnement	Betriebsbedingungen	Condiciones de funcionamiento	Condizioni di funzionamento			
Operating temperature	Température de fonctionnement	Betriebstemperatur	Temperatura de funcionamiento	Temperatura di funzionamento	°C - 20...+ 50 °F - 4...+ 122		
Storage temperature	Température de stockage	Lagerungs-temperatur	Temperatura de almacenamiento	Temperatura d'immagazzinamento	°C - 40...+ 70 °F - 40...+ 158		
Relative Humidity (non-condensing)	Humidité relative (sans condensation)	Relative Luftfeuchtigkeit (ohne Kondensation)	Humedad relativa (no condensante)	Umidità relativa (senza condensa)	max. 95 %		
Pollution Degree Cat III/3	Degré de pollution Cat III/3	Verschmutzungsgrad Kat III/3	Grado de contaminación Cat III/3	Grado d'inquinamento Cat III/3	IEC60664-1/60255-5		
Degree of Protection - Terminals : - Housing :	Degré de protection - Bornier : - Boîtier :	Schutzart - Klemme : - Gehäuse :	Grado de protección - Termina : - Caja :	Grado di protezione - Morsettiere : - Involucro :	IP 20 IP 30		

RM35 UA1●MW

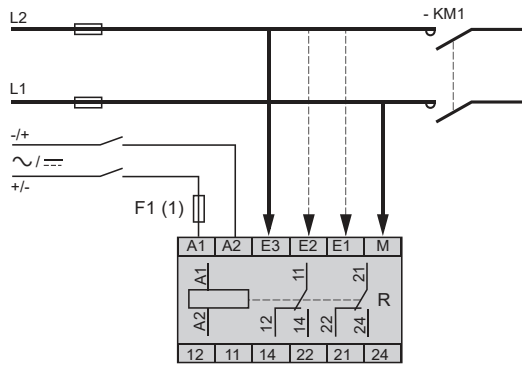

(1) 1 A fast-acting fuse. UL...Class CC ; IEC...gG  
 Fusible rapide 1 A. UL...Classe CC ; IEC...gG  
 Schnellsicherung 1 A. UL...Klasse CC ; IEC...gG  
 Fusible rápido 1 A. UL...Clase CC ; IEC...gG  
 Fusibile rapido 1 A. Omologato UL...Classe CC ; IEC...gG

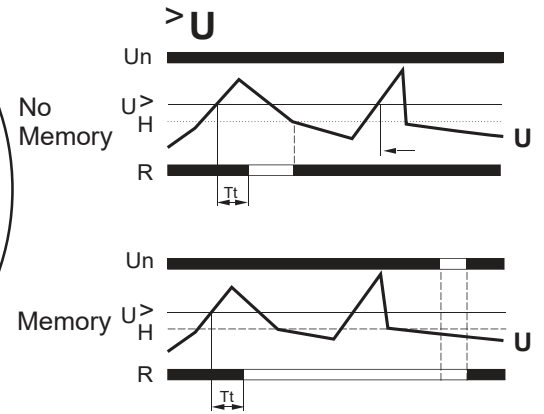
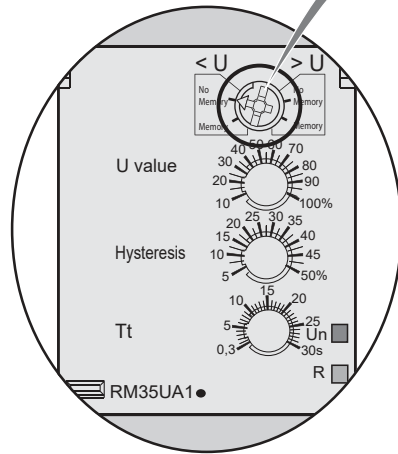
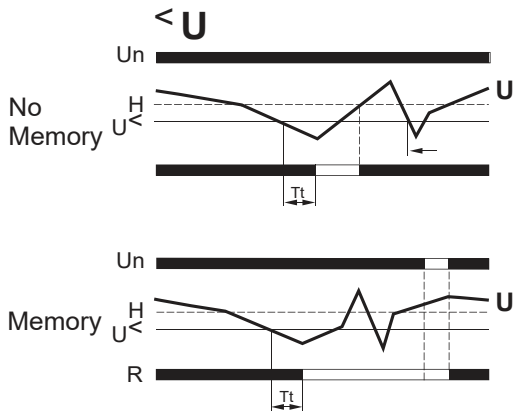

Tt: time delay on opening, after threshold overshoot (adjustable on front panel) / Tt : temporisation à l'ouverture après franchissement du seuil (réglable en façade)  
 Tt: Verzögerung beim Öffnen nach Überschreitung des Grenzwerts (an Frontseite einstellbar)  
 Tt: temporización en la apertura luego del paso de umbral (ajustable en fachada)  
 Tt: temporizzazione all'apertura dopo il superamento della soglia (regolabile sul pannello anteriore).

⊗ Off / Eteinte / Erlöschen / Apagado / Spenta      ☀ On / Allumée / Brennt / Encendido / Accesa      ⚡ Blinking/ Clignotante / Blinkt / Intermitente / Lampeggiante

<U		>U	
Un ⊗ R ⊗	OFF	Un ⊗ R ⊗	OFF
☀ ☀	ON U > U<	☀ ☀	ON U < U>
☀ ⊗	ON U < U<	☀ ⊗	ON U > U>
☀ ☀	ON U < U< Tt (1) ☹	☀ ☀	ON U > U> Tt (1) ☹
☀ ⊗	ON U < U< Tt (2)	☀ ⊗	ON U > U> Tt (2)
Un ☀ R ⊗	ON U < U< Tt (2)	Un ☀ R ⊗	ON U > U> Tt (2)
☀ ⊗	ON U > U<	☀ ⊗	ON U < U>

(1) Time delay in progress / Temporisation en cours / Zeit läuft / Temporización en curso / Temporizzazione in corso  
 (2) End of the preset time delay (adjustable on front panel) / Fin de la consigne de temporisation (réglable en façade) / Ende des Sollwerts der Verzögerung (an Frontseite einstellbar) / Fin de la consigna de temporización (ajustable en fachada) / Fine dell'istruzione di temporizzazione (regolabile sul pannello anteriore)

- EN** In your system, when there is complete galvanic insulation between the power supply A1/A2 and the measurement circuit E●/M (● = 1, 2, 3), all combinations of wiring ~/- are acceptable. But if this is not the case, please take into account the recommendations below.
- FR** Lorsqu'une isolation galvanique totale est garantie entre l'alimentation A1/A2 et le circuit de mesure E●/M (● = 1, 2, 3) de votre système, différentes combinaisons de câblage ~/- sont acceptables. Toutefois, si ce n'est pas le cas, il convient de tenir compte des recommandations indiquées ci-dessous.
- DE** Bei einer kompletten galvanischen Isolierung zwischen der Stromversorgung A1/A2 und dem Messkreis E●/M (● = 1, 2, 3) sind in Ihrem System kombinierte ~/-Verkabelungen möglich. Andernfalls beachten Sie bitte folgende Anweisungen.
- ES** Cuando se garantiza un aislamiento galvánico total entre la alimentación A1/A2 y el circuito de medida E●/M (● = 1, 2, 3) de su sistema, se pueden aceptar diferentes combinaciones de cableado ~/-. No obstante, si este no es el caso, es conveniente tener en consideración las precauciones indicadas a continuación.
- IT** Nel vostro impianto, quando c'è un completo isolamento galvanico tra l'alimentatore di corrente A1/A2 e il circuito di misura E●/M (● = 1, 2, 3), si può avere qualsiasi combinazione di cablaggio ~/-. Ma se non è il caso, si prega di tenere conto delle raccomandazioni seguenti.

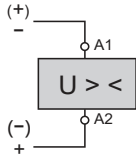
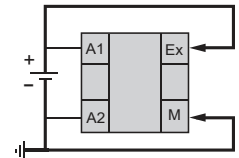
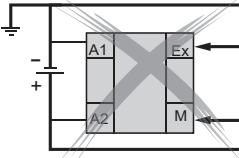
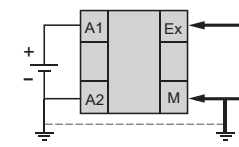
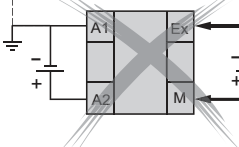
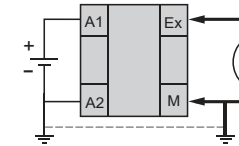
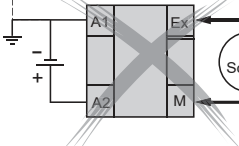
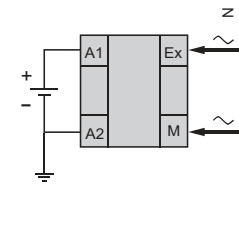
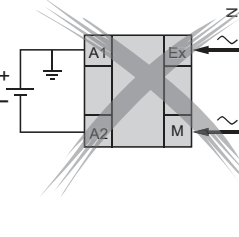
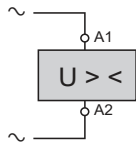
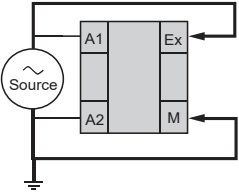
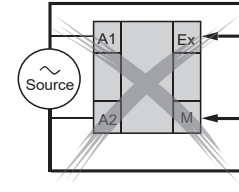
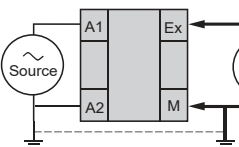
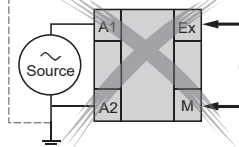
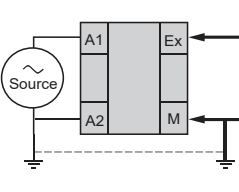
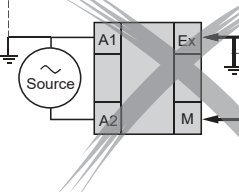
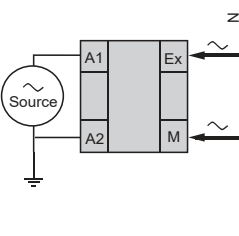
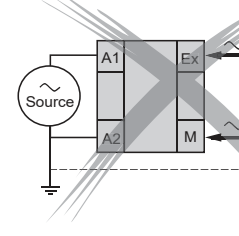
Power Supply A1/A2 Alimentation A1/A2 Stromversorgung A1/A2 Alimentación A1/A2 Alimentatore A1/A2	Measurement Circuit E●/M (● = 1, 2, 3) (1)	Precaution Précaution Anweisungen Precaución Precauzione	Wiring recommendations Câblage recommandé Empfohlene Verkabelung Cableado recomendado Raccomandazioni per il cablaggio	Wirings not recommended Câblage non recommandé Nicht empfohlene Verkabelung Cableado no recomendado Cablaggi sconsigliati	
	Same --- source Même source --- Dieselbe --- -Quelle Fuente --- igual Stessa sorgente ---	<ul style="list-style-type: none"> <li><b>EN</b> The terminal M must be connected to the negative pole of the auxiliary power supply.</li> <li><b>FR</b> La borne M doit être raccordée au pôle négatif de l'alimentation auxiliaire.</li> <li><b>DE</b> Endgerät M muss an den negativen Pol der Hilfsstromversorgung angeschlossen werden.</li> <li><b>ES</b> La terminal M se debe conectar al polo negativo de la alimentación auxiliar.</li> <li><b>IT</b> La morsetto M deve essere collegato al polo negativo dell'alimentazione ausiliaria.</li> </ul>			
	---	<ul style="list-style-type: none"> <li><b>EN</b> Negative pole of power supply must be connected with earth or ground.</li> <li><b>FR</b> Le pôle négatif de l'alimentation doit être raccordé à la terre ou à la masse.</li> <li><b>DE</b> Negativer Pol der Stromversorgung muss an die Erde angeschlossen werden.</li> <li><b>ES</b> El polo negativo de alimentación se debe conectar a tierra o a la masa.</li> <li><b>IT</b> Il polo negativo dell'alimentazione deve essere collegato alla terra o alla massa.</li> </ul>			
	~	Same ~ source Même source ~ Dieselbe ~ -Quelle Fuente ~ igual Stessa sorgente ~	<ul style="list-style-type: none"> <li><b>EN</b> Earth or ground must be connected to terminal M.</li> <li><b>FR</b> La terre ou la masse doit être raccordée à la borne M.</li> <li><b>DE</b> Erde muss an den Anschluss M angeschlossen werden.</li> <li><b>ES</b> La tierra o la masa debe estar conectada al terminal M.</li> <li><b>IT</b> La terra o la massa devono essere collegate al morsetto M.</li> </ul>		
	~ 1 phase from 3 phases ~ 1 phase parmi 3 phases ~ 1 Phase von 3 Phasen ~ 1 fase entre 3 fases ~ 1 fase su 3 fasi	<ul style="list-style-type: none"> <li><b>EN</b> Earth or ground must be connected with earth or ground.</li> <li><b>FR</b> Le pôle négatif de l'alimentation doit être raccordé à la terre ou à la masse.</li> <li><b>DE</b> Negativer Pol der Stromversorgung muss an die Erde angeschlossen werden.</li> <li><b>ES</b> El polo negativo de alimentación se debe conectar a tierra o a la masa.</li> <li><b>IT</b> Il polo negativo dell'alimentazione deve essere collegato alla terra o alla massa.</li> </ul>			
	Same ~ source Même source ~ Dieselbe ~ -Quelle Fuente ~ igual Stessa sorgente ~	<ul style="list-style-type: none"> <li><b>EN</b> Terminal M; connect to A1 or A2 of the auxiliary power supply.</li> <li><b>FR</b> Borne M; raccorder à A1 ou A2 de l'alimentation auxiliaire.</li> <li><b>DE</b> Endgerät M; an A1 oder A2 der Hilfsstromversorgung angeschlossen.</li> <li><b>ES</b> Terminal M; conectar a A1 o A2 de la alimentación auxiliar.</li> <li><b>IT</b> Morsetto M; collegare ad A1 o A2 dell'alimentazione ausiliaria.</li> </ul>			
	~	<ul style="list-style-type: none"> <li><b>EN</b> Terminal M; connect to A1 or A2 of the auxiliary power supply.</li> <li><b>FR</b> Borne M; raccorder à A1 ou A2 de l'alimentation auxiliaire.</li> <li><b>DE</b> Endgerät M; an A1 oder A2 der Hilfsstromversorgung angeschlossen.</li> <li><b>ES</b> Terminal M; conectar a A1 o A2 de la alimentación auxiliar.</li> <li><b>IT</b> Morsetto M; collegare ad A1 o A2 dell'alimentazione ausiliaria.</li> </ul>			
	---	<ul style="list-style-type: none"> <li><b>EN</b> Terminal M; connect to A1 or A2 of the auxiliary power supply.</li> <li><b>FR</b> Borne M; raccorder à A1 ou A2 de l'alimentation auxiliaire.</li> <li><b>DE</b> Endgerät M; an A1 oder A2 der Hilfsstromversorgung angeschlossen.</li> <li><b>ES</b> Terminal M; conectar a A1 o A2 de la alimentación auxiliar.</li> <li><b>IT</b> Morsetto M; collegare ad A1 o A2 dell'alimentazione ausiliaria.</li> </ul>			
	~ 1 phase from 3 phases ~ 1 phase parmi 3 phases ~ 1 Phase von 3 Phasen ~ 1 fase entre 3 fases ~ 1 fase su 3 fasi	<ul style="list-style-type: none"> <li><b>EN</b> Earth or ground cannot be connected to terminal M (short-circuit).</li> <li><b>FR</b> La terre ou la masse ne peut pas être raccordée à la borne M (court-circuit).</li> <li><b>DE</b> Erde kann nicht an den Anschluss M angeschlossen werden (Kurzschluss).</li> <li><b>ES</b> La tierra o la masa no se puede conectar al terminal M (corto circuito).</li> <li><b>IT</b> la terra o la massa non possono essere collegate al morsetto M (cortocircuito)</li> </ul>			

(1) Circuit de mesure E●/M (● = 1, 2, 3) / Messkreis E●/M (● = 1, 2, 3) / Circuito de medida E●/M (● = 1, 2, 3) / Circuito di misura E●/M (● = 1, 2, 3).