

TwinBus IP

Netzgerät REG

Installationsanleitung

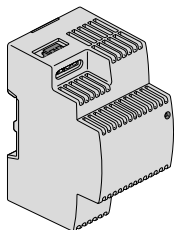

RGE2057100

Zu Ihrer Sicherheit

⚠️ ⚠️ GEFAHR

LEBENSGEFAHR DURCH ELEKTRISCHEN SCHLAG ODER LICHTBOGEN

Eine sichere Elektroinstallation muss von qualifizierten Fachkräften ausgeführt werden. Qualifizierte Fachkräfte müssen fundierte Kenntnisse in folgenden Bereichen nachweisen:

- Anschluss an Installationsnetze
- Verbindung mehrerer elektrischer Geräte
- Verlegung von Elektroleitungen
- Sicherheitsnormen, örtliche Anschlussregeln und Vorschriften

Die Nichtbeachtung dieser Anweisungen führt zum Tod oder zu schweren Verletzungen.

Über dieses Dokument

In diesem Dokument finden Sie alle Information für eine sichere Montage.



Für weiterführende Produktinformationen folgen Sie dem QR Code.



<https://www.merten.de/profibereich/service/downloads.html>

Lieferumfang

Netzgerät REG, Installationsanleitung

TwinBus IP Netzgerät REG kennenlernen

Das TwinBus IP Netzgerät REG (im Folgenden **Netzgerät REG** genannt) dient als System-Spannungsversorgung bei TwinBus IP. Das Netzgerät REG kann auch zur Versorgung zusätzlicher TwinBus IP Systemkomponenten verwendet werden.

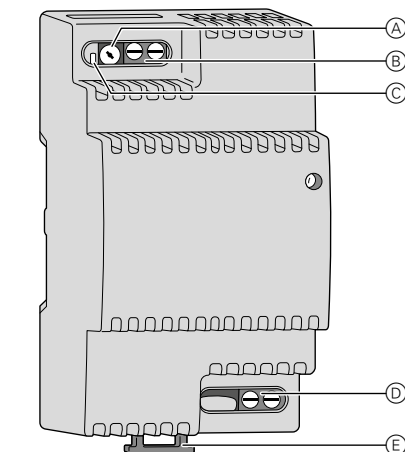

- (A) Einstellung Ausgangsspannung 24 V ... 28 V
- (B) Anschluss Ausgang +, -
- (C) LED DC = ON
- (D) Anschluss Eingang L, N
- (E) Clip zur Demontage

Die grün leuchtende LED DC = ON zeigt an, dass die Ausgangsspannung anliegt.

Der richtige Installationsort

Das Netzgerät REG wird auf einer TH 35/7.5 oder TH 35/15 Standard DIN-Hutschiene montiert.

- Keine Lüftungslöcher abdecken
- Die maximalen Leitungslängen (siehe nachfolgende Tabelle) zwischen den einzelnen Komponenten des Systems nicht überschreiten

Die folgende Tabelle gibt die maximalen Leitungslängen zwischen dem Netzgerät REG, dem Busfilter REG und den Systembaugruppen an.

	Leitungsgruppe		
	0,8 mm	0,6 mm	0,5 mm
Netzgerät REG - Busfilter REG	< 1 m	< 1 m	< 1 m
Busfilter REG - Kompakt-Türstation	80 m	60 m	50 m
Busfilter REG- Video-Innenstation	80 m	80 m	50 m

Wird das Netzgerät REG zur Spannungsversorgung zusätzlicher Systemkomponenten verwendet, sind folgende maximale Leitungslängen zu beachten.

	Leitungsgruppe		
	0,8 mm	0,6 mm	0,5 mm
Netzgerät REG - Zusätzliche Video-Innenstation	50 m	50 m	50 m
Netzgerät REG - Kompakt-Türstation	50 m	50 m	50 m

Leitungsgruppe 0,8 mm:
YR 2x0,8 mm, J-Y(ST)Y 2x2x0,8 mm, A-2Y(L)2Y 2x2x0,8 mm, CAT5e / CAT6 0,8 mm

Leitungsgruppe 0,6 mm:
A-2Y(L)2Y 2x2x0,6 mm, J-Y(ST)Y 2x2x0,6 mm, CAT5e / CAT6 0,6 mm

Leitungsgruppe 0,5 mm:
CAT5e / CAT6 0,5 mm
Bei Verwendung einer geschirmten Leitung muss der Schirm nicht aufgelegt werden.

⚠️ ⚠️ WARNUNG

LEBENSGEFAHR DURCH ELEKTRISCHEN SCHLAG. DAS GERÄT KANN BESCHÄDIGT WERDEN.

Der Sicherheitsabstand nach IEC 60664-1 muss gewährleistet sein.

- Halten Sie zwischen den Einzeladern der 230 V-Leitung und der 24 V SELV-Leitung (A) einen Abstand von mindestens 4 mm ein.

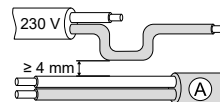

Die Nichtbeachtung dieser Anweisung kann zum Tod oder zu schweren Verletzungen führen.

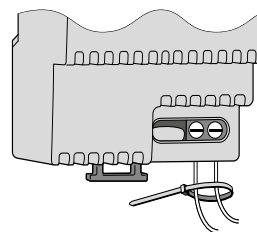
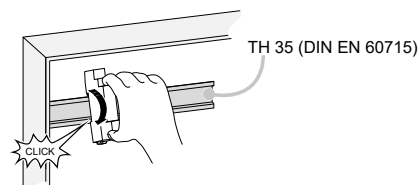

- 1 Leitungen Eingang L, N mit einem Kabelbinder fixieren.

Schaltplan

Als Systemspannungsversorgung

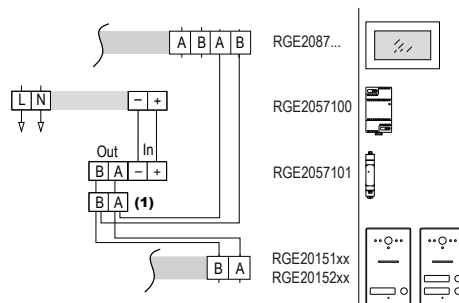

- (1) Klemmleiste

Als Spannungsversorgung zusätzlicher Video-Innenstationen

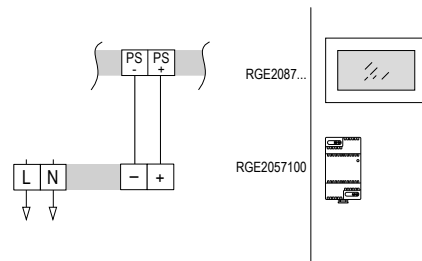

Derating-Kurve

Maximaler Ausgangsstrom (A)

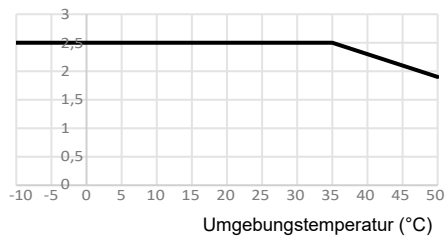

Technische Daten

Leistungsdaten

Eingangsspannung	AC 100 V ... 240 V
Frequenz	50 Hz / 60 Hz
Ausgangsspannung	SELV DC 24 V ... 28 V
Nennstrom	2,5 A
Nennleistung	60 W

Umgebungsbedingungen

Umgebungstemperatur	-10 °C ... 50 °C
Luftfeuchte (max.)	95 %
Maximale Höhe über NN	2000 m

Abmessungen und Gewicht

Abmessung (B x H x T)	54 x 95 x 68,5 mm
Platzbedarf auf der DIN-Hutschiene	3 TE
Gewicht	210 g

Anschlussklemmen

Klemmbereich Ausgang (Leiterdurchmesser)	1x 0,5 mm ... 0,8 mm starr 1x AWG 24 ... AWG 20 starr Kupferkaschierte Aluminiumleiter (CCA) dürfen nicht benutzt werden.
--	---

Neindrehmoment	0,5 Nm
----------------	--------

Gehäuseisolierung

Basisisoliert zu benachbarten Hutschienengeräten

Schutzart

Das Gerät erfüllt die Schutzart IP30, wenn es in eine Verteilung mit mindestens IP30 eingebaut wird.

WEEE



Entsorgen Sie das Gerät getrennt vom Hausmüll an einer offiziellen Sammelstelle. Professionelles Recycling schützt Mensch und Umwelt vor potenziellen negativen Auswirkungen.

Schneider Electric GmbH

Fritz-Kotz-Str. 8
51674 Wiehl
se.com/contact

© 2023 Schneider Electric, alle Rechte vorbehalten