

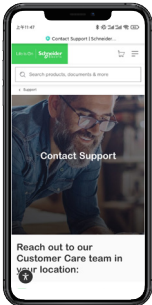

Customer Care Center



Reach out to our Customer Care team in your location:

Go2SE



Schneider Charge

Veuillez scanner le QR code de Go2SE sur la plaque nominative du produit afin d'obtenir la dernière édition du manuel d'utilisation et de visionner les vidéos d'installation.

Sécurité	3
1 Contenu	4
2 Description	5
2.1 Références et caractéristiques du produit	5
2.2 Description du produit	5
3 Caractéristiques	7
3.1 Données générales	7
3.2 Certification	7
3.3 Environnement	7
3.4 Accessoires	7
4 Protection	8
4.1 Protections en amont	8
4.2 Gestionnaire de réseau de distribution (DSO)	8
4.3 Exigences relatives au câble d'alimentation	8
5 Schéma électrique	9
6 Installation	10
6.1 Matériel fourni par l'utilisateur	10
6.2 Outils fournis par l'utilisateur	10
6.3 Fixation murale	10
6.4 Câblage	13
7 Raccordement	19
7.1 Câblage de la ligne de signal	19
7.2 Câblage de l'alimentation électrique	19
8 Inspection	19
9 Mise en service avec l'application	20
9.1 Mise en service avec l'application eSetup	20
9.1.1 Connexion et mise à jour	20
9.1.2 Configurer les paramètres électriques	21
9.1.3 Préconfiguration de l'application de charge (en option)	21
9.1.4 Finaliser	21
9.1.5 Prêt à fonctionner	21
9.2 Mise en service avec l'application Wiser Home	22
9.2.1 Connexion et mise à jour	22
9.2.2 Configurer les paramètres électriques	23
9.2.3 Configurer les paramètres du réseau (en option)	23
9.2.4 Finaliser	23
9.2.5 Prêt à fonctionner	23
10 Fonctionnement	24
10.1 Branchement du véhicule électrique à la station de recharge	24
10.2 Débranchez le connecteur du véhicule électrique	24
10.3 Connexion à une application de recharge pour véhicule électrique	24
10.3.1 Conditions préalables	24
10.3.2 Connexion	25
10.3.3 Prêt à fonctionner à distance	25
11 Rangement du câble	26
12 Réinitialisation aux paramètres d'usine	27
13 Indicateurs de la borne de recharge	27
14 Dépannage élémentaire	28
15 Déclaration des fonctionnalités sans fil	28
16 Recyclage	28

Les informations fournies dans ce document contiennent des descriptions générales, des caractéristiques techniques et/ou des recommandations concernant des produits/solutions.

Ce document n'est pas destiné à remplacer une étude détaillée ou un plan de développement ou de représentation opérationnel et propre au site. Il ne doit pas être utilisé pour déterminer l'adéquation ou la fiabilité des produits/solutions pour des applications utilisateur spécifiques. Il incombe à chaque utilisateur individuel d'effectuer, ou de faire effectuer par un professionnel de son choix (intégrateur, spécificateur ou équivalent), l'analyse de risques exhaustive appropriée ainsi que l'évaluation et les tests des produits/solutions par rapport à l'application ou l'utilisation particulière envisagée.

La marque Schneider Electric et toutes les marques de commerce de Schneider Electric SE et de ses filiales mentionnées dans ce document sont la propriété de Schneider Electric SE ou de ses filiales. Toutes les autres marques peuvent être des marques de commerce de leurs propriétaires respectifs.

Ce document et son contenu sont protégés par les lois sur la propriété intellectuelle applicables et sont fournis à titre d'information uniquement. Aucune partie de ce document ne peut être reproduite ou transmise sous quelque forme ou par quelque moyen que ce soit (électronique, mécanique, photocopie, enregistrement ou autre), à quelque fin que ce soit, sans l'autorisation écrite préalable de Schneider Electric.

Schneider Electric n'accorde aucun droit ni aucune licence d'utilisation commerciale de ce document ou de son contenu, sauf dans le cadre d'une licence non exclusive et personnelle, pour le consulter tel quel.

Schneider Electric se réserve le droit d'apporter à tout moment des modifications ou des mises à jour relatives au contenu de ce document ou à son format, sans préavis.

Dans la mesure permise par la loi applicable, Schneider Electric et ses filiales déclinent toute responsabilité en cas d'erreurs ou d'omissions dans le contenu informatif du présent document ou pour toute conséquence résultant de l'utilisation des informations qu'il contient.

Les équipements électriques doivent être installés, exploités et entretenus par un personnel qualifié. Schneider Electric décline toute responsabilité quant aux conséquences de l'utilisation de cet appareil.

Sécurité

Informations importantes



Lisez ces instructions attentivement et examinez l'équipement pour vous familiariser avec l'appareil avant d'essayer de l'installer, de le faire fonctionner ou d'en effectuer l'entretien. Les messages spéciaux suivants peuvent apparaître dans cette documentation ou sur l'équipement pour avertir de dangers potentiels ou pour attirer l'attention sur des informations qui clarifient ou simplifient une procédure.



L'ajout de ce symbole à une étiquette de sécurité « Danger » ou « Avertissement » dénote l'existence d'un risque électrique susceptible de provoquer des blessures corporelles si les instructions ne sont pas respectées.



Ceci est le symbole d'alerte de sécurité. Il est utilisé pour vous avertir des risques potentiels de blessures. Respectez tous les messages de sécurité qui suivent ce symbole afin de prévenir tout risque de blessure ou de décès.

▲ DANGER

DANGER indique une situation dangereuse qui, si elle n'est pas évitée, **causera la mort** ou des blessures graves.

▲ AVERTISSEMENT

AVERTISSEMENT indique une situation dangereuse qui, si elle n'est pas évitée, **peut entraîner** la mort ou des blessures graves.

▲ ATTENTION

ATTENTION indique une situation dangereuse qui, si elle n'est pas évitée, **peut entraîner** des blessures mineures ou modérées.

AVIS

AVIS est utilisé pour aborder des pratiques qui ne sont pas liées à des blessures physiques.

VEUILLEZ NOTER

- Toutes les réglementations locales, régionales et nationales applicables doivent être observées lors de l'installation, de l'utilisation, de l'entretien et du remplacement de cet appareil.
- Schneider Electric ne peut être tenu pour responsable en cas de non-respect des instructions contenues dans ce document et dans les documents auxquels il fait référence.
- Les instructions de service doivent être respectées pendant toute la durée de vie de cet appareil.



D4044501



Scannez le code QR pour obtenir la Safety Data Sheet.

La Safety Data Sheet fournit un aperçu général de la sécurité de Schneider Charge. Il est impératif de consulter le manuel d'utilisation complet du produit pour les spécifications et l'installation du produit, ainsi que toutes les réglementations locales, nationales et européennes applicables avant la mise en service, l'utilisation ou la maintenance de la borne de recharge.

Comment obtenir la Safety Data Sheet

Pour obtenir la Schneider Charge Safety Data Sheet (référence D4044501) :

- jsoit effectuez une recherche de la référence de document D4044501 sur www.se.com/docs
- soit scannez le code QR sur ce document.
- Contactez votre support local pour obtenir une copie imprimée de la Safety Data Sheet.
- Pour plus d'informations, consultez www.se.com/support.





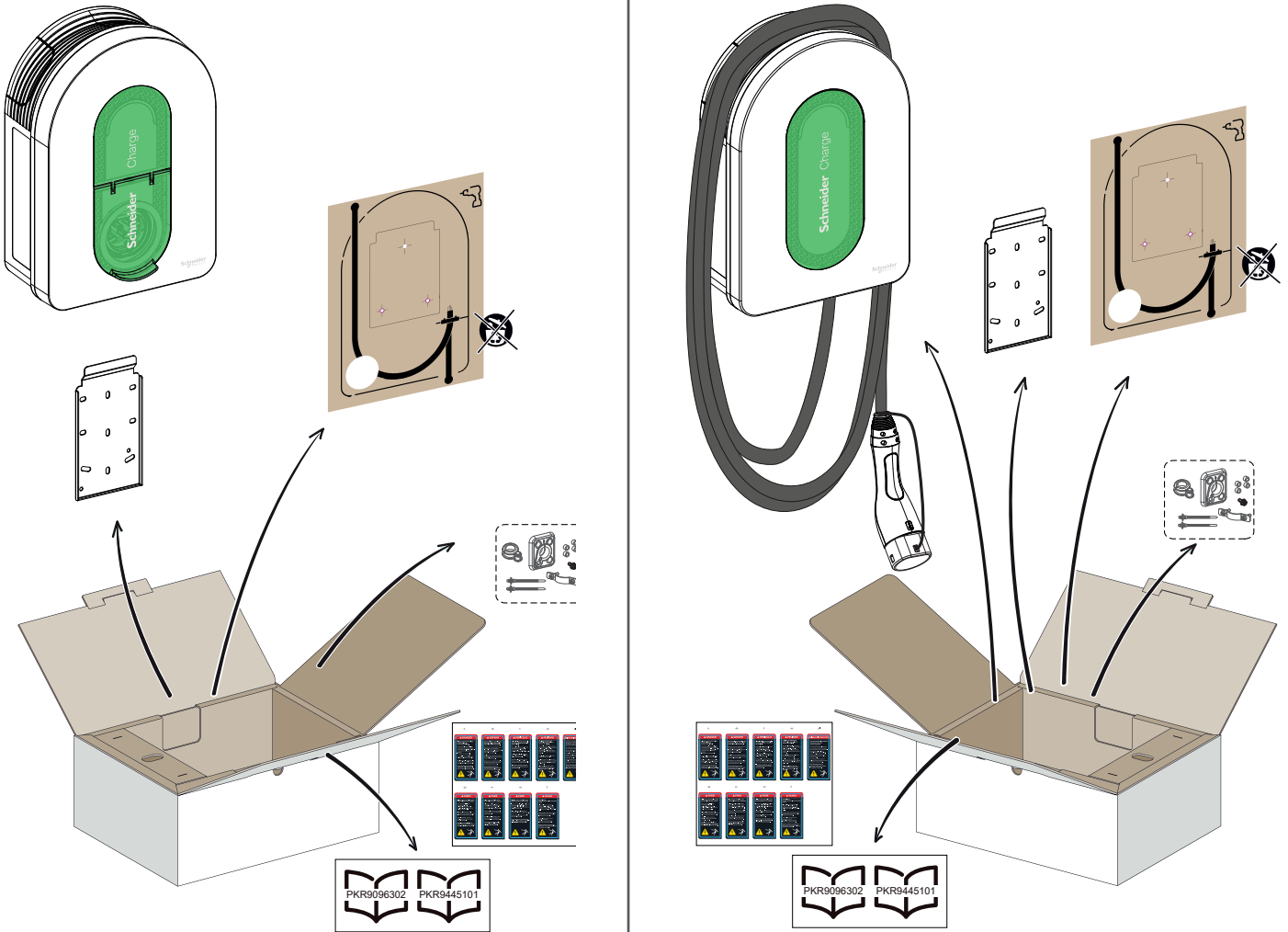

⚠ ⚠ AVERTISSEMENT

RISQUE DE BLESSURE OU D'ENDOMMAGEMENT DE LA STATION DE CHARGE

- L'installation, l'entretien et le remplacement éventuel de cet appareil ne doivent être effectués que par un électricien qualifié.
 - Cet appareil ne doit pas être réparé.
 - Cet appareil ne doit pas être installé si, lors de son déballage, vous constatez qu'il est endommagé.
 - La borne de recharge, le câble et le connecteur doivent être régulièrement inspectés pour détecter tout dommage potentiel (inspection visuelle).
 - Si la borne de recharge est endommagée, elle doit être immédiatement éteinte et remplacée.
 - N'effectuez aucune opération de maintenance sur l'équipement.
 - N'enlevez pas les signes tels que les symboles de sécurité, les avertissements, les plaques signalétiques, les panneaux ou les marquages.
 - Ne connectez aucun autre type de dispositif à la borne de recharge (outils électriques, etc.). Ne branchez que des véhicules électriques ou leur équipement de charge.
 - Ne débranchez pas le connecteur en tirant sur le câble. Tenez le connecteur dans votre main pour le débrancher du véhicule électrique.
 - Ne pliez pas, ne pressez pas et n'inclinez pas le connecteur au point de l'endommager mécaniquement.
 - Évitez que le connecteur n'entre en contact avec une source de chaleur, de la saleté ou de l'eau.
 - Ne nettoyez jamais la borne de recharge en l'aspergeant d'eau (Tuyau d'arrosage, nettoyeurs haute pression, etc.).
 - Ne jamais nettoyer la station de recharge avec des produits chimiques ou des nettoyants agressifs.
- Le non-respect de ces instructions peut provoquer la mort, des blessures graves ou des dommages matériels.**

1 Contenu



	Joint d'étanchéité		Petit joint ⁽³⁾
	Ziptec x 2		Grand joint ⁽⁴⁾
	Entretoise x 4 ⁽¹⁾		Grand pont de serrage ⁽⁴⁾
	PH2 M4 * 10 ⁽²⁾		

(1) Utilisé uniquement pour l'installation sur un mur irrégulier

(2) Vis de recharge

(3) Utilisé pour le câble d'alimentation 10-20 mm

(4) Utilisé pour le câble d'alimentation 20-23 mm, uniquement fourni en EVH5A22N2S

2 Description

2.1 Références et caractéristiques du produit

Référence du produit		EVH5A07 N2C5	EVH5A07 N2C7	EVH5A11 N2C5	EVH5A11 N2C7	EVH5A22 N2S
Marché	CEI	■	■	■	■	■
	France					
Caractéristiques électriques	Réseau	1P+N	1P+N	1P/3P+N	1P/3P+N	1P/3P+N
	Puissance nominale (1P/3P) (kW)	7,4	7,4	(3,7)*/11	(3,7)*/11	(7,4)*(11)**/22
	Courant maximal par phase (A)	32	32	16	16	32
	Nombre de points de charge	1	1	1	1	1
	Prise T2S	-	-	-	-	■
	Câble attaché	5 m/16 ft	7 m/22 ft	5 m/16 ft	7 m/22 ft	-
Protections	RDC-DD 6mA	■	■	■	■	■
	IP55	■	■	■	■	■
	IK10	■	■	■	■	■
Gestion de la charge	Avec module anti-déclenchement EVA2HPC1 (1P+N jusqu'à 100A)	■	■			■
	Avec module anti-déclenchement EVA4HPC1 (1P+N jusqu'à 50A)	■	■			■
	Avec module anti-déclenchement EVA2HPC3 (3P+N jusqu'à 50A)			■	■	■
	Entrée DSO (contact sec)	■	■	■	■	■
Installation de l'appareil	Montage mural	■	■	■	■	■
	Dimensions	352x244x107 mm 13,9x9,6x4,2 pouces		352x244x107 mm 13,9x9,6x4,2 pouces		352x244x117 mm 13,9x9,6x4,6 in
	Poids	4,5 kg/9,92 lb	5,3 kg/11,68 lb	4,5 kg/9,92 lb	5,2 kg/11,46 lb	3,2 kg/7,05 lb
Configuration	Avec l'application de mise en service (Wiser Home ou eSetup) (Point d'accès Wi-Fi)	■	■	■	■	■
	Wi-Fi 2,4 GHz	■	■	■	■	■
Connectivité pour la supervision	Ethernet (1 port)	■	■	■	■	■
	OCPP 1,6J	■	■	■	■	■
	Wiser Home	■	■	■	■	■
	Connectable à une application tierce	■	■	■	■	■
Comptage tels que construits	Puissance	■	■	■	■	■
	Courant	■	■	■	■	■
	Énergie	■	■	■	■	■

* Lorsque l'alimentation est monophasée, veuillez utiliser le borne de recharge en tenant compte de la puissance entre parenthèses.

** Avec déclassement par l'application de mise en service (Wiser Home ou eSetup).

2.2 Description du produit

- Cette borne de recharge est un appareil électrique qui fournit de l'énergie électrique pour recharger les véhicules électriques rechargeables à l'intérieur et à l'extérieur.
- Lors de l'installation et l'utilisation de la borne de recharge, veuillez à respecter les réglementations locales.
- L'utilisation prévue de l'équipement comprend, dans tous les cas, les conditions environnementales établies pour l'équipement.

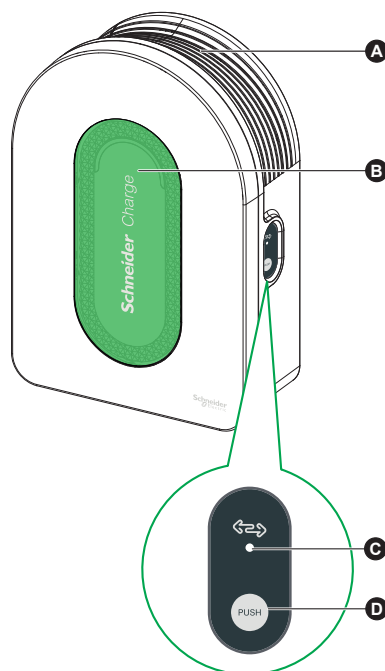

A	Goulotte d'enroulement du câble	Lorsqu'il n'est pas utilisé, enroulez le câble de charge autour de la goulotte de la borne de recharge afin d'éviter les risques de trébuchement et d'endommager l'équipement.
B	Voyant avant	Signale à la fois l'état de la station de recharge ainsi que la session de recharge, pour en savoir plus, voir la section « Voyants de la station de recharge », page 27.
C	Voyant lumineux latéral	Indique le statut pendant la mise en service du point d'accès Wi-Fi/l'appairage du module anti-déclenchement/réinitialisation aux paramètres d'usine*.
D	Bouton fonctionnel	Veuillez cliquer pour activer le point d'accès Wi-Fi/réinitialiser le code PIN/appairer le module anti-déclenchement/réinitialisation aux paramètres d'usine* (éteindre puis rallumer l'appareil pour activer ce bouton).

* Il s'agit d'une fonctionnalité qui a été actualisée à partir de la version 1.11.0 du micrologiciel (date de publication 2024/6/3) (veuillez vous référer à la section « Réinitialisation aux paramètres d'usine » pour en savoir plus). Le cas échéant, procédez à la mise à jour de la version du micrologiciel par le biais de l'application de mise en service (Wiser Home ou eSetup).

2 Description

2.2 Description du produit

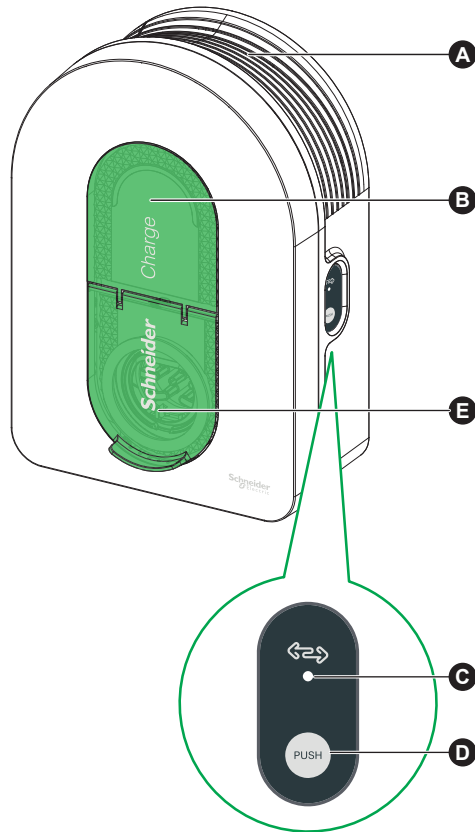





A	Goulotte d'enroulement du câble	Lorsqu'il n'est pas utilisé, enroulez le câble de charge autour de la goulotte de la borne de recharge afin d'éviter les risques de trébuchement et d'endommager l'équipement.
B	Voyant avant	Signale à la fois l'état de la station de recharge ainsi que la session de recharge, pour en savoir plus, voir la section « Voyants de la station de recharge », page 27.
C	Voyant lumineux latéral	Indique le statut pendant la mise en service du point d'accès Wi-Fi/l'appairage du module anti-déclenchement/réinitialisation aux paramètres d'usine*.
D	Bouton fonctionnel	Veillez cliquer pour activer le point d'accès Wi-Fi/réinitialiser le code PIN/appairer le module anti-déclenchement/réinitialisation aux paramètres d'usine* (éteindre puis rallumer l'appareil pour activer ce bouton).
E	Prise de charge	Branchez votre câble de charge T2 pour la France.

* Il s'agit d'une fonctionnalité qui a été actualisée à partir de la version 1.11.0 du micrologiciel (date de publication 2024/6/3) (veuillez vous référer à la section « Réinitialisation aux paramètres d'usine » pour en savoir plus). Le cas échéant, procédez à la mise à jour de la version du micrologiciel par le biais de l'application de mise en service (Wiser Home ou eSetup).

3 Caractéristiques

3.1 Données générales

- Indice de protection contre les infiltrations : IP55 (IEC 60529)
- Indice de protection contre les chocs : IK10 (IEC 62262)
- Prise pour câble T2 selon IEC 62196-1 et IEC 62196-2
- Température de fonctionnement :
 - -30°C à +50°C pour 7,4kW(1P 32A) Schneider Charge avec prise T2S (-22°F à +122°F) (jusqu'à 55°C /131°F avec déclassement) 
 - -30°C à +55°C pour 11kW(3P 16A) Schneider Charge avec prise T2S (-22°F à +131°F) 
 - -30°C à +45°C pour 22kW(3P 32A) Schneider Charge avec prise T2S (-22°F à +113°F) (jusqu'à 55°C /131°F avec déclassement) 
 - -35°C à +50°C pour 7,4kW (1P 32A) Schneider Charge avec câble connecté (-31°F avec +122°F) (jusqu'à 55°C /131°F avec déclassement) 
 - -35°C à +55°C pour 11kW (3P 16A) Schneider Charge avec câble connecté (-31°F avec +131°F) 
- Température de stockage : -40°C à +85°C (-40°F à +185°F)
- Humidité relative : 5-95%.
- Tension nominale (selon le modèle) :
 - Pour 7,4 kW : 220-240V AC +/- 10 %, 50/60 Hz
 - Pour 11 kW/22 kW : 380-415V AC +/- 10 %, 50/60 Hz
- Courant de charge nominal : 32 A pour 7,4 kW, 16 A pour 11 kW et 32 A pour 22 kW
- Précision de la mesure du courant, de la tension et de la puissance : 1%
- Schéma du système de prise de terre : TN-S, TN-C-S, TT, IT (seulement 220-240V, mono-phasé)
- Conçu pour une utilisation à l'intérieur et à l'extérieur
- OCPP 1,6J
- Fonction Wi-Fi 2,4 GHz
 - Bandes de fréquences opérationnelles : 2412MHz - 2472MHz
 - Puissance de sortie RF maximale : moins de 20 dBm (18,25 dBm).
- 1 port Ethernet

3.2 Certification

- EN IEC 61851-1
- IEC 61439-7
- IEC 62955 (La conformité du produit commence à partir du numéro SN2502270891 et au-dessus.)
- EN IEC 61851-21-2
- EN IEC 61000-6-1
- EN IEC 61000-6-2
- EN IEC 61000-6-3
- EN IEC 61000-6-4
- EN 301 489-1
- EN 301 489-17
- EN 300 328
- EN IEC 62311

3.3 Environnement

- Conforme à la directive RoHS
- Conforme à la réglementation REACH

3.4 Accessoires

- Module anti-déclenchement Schneider Charge (régulateur de pointe), monophasé, faible puissance (EVA4HPC1, 16-50A)
- Module anti-déclenchement Schneider Charge (régulateur de pointe), monophasé, haut régime (EVA2HPC1, 32-100A)
- Module anti-déclenchement Schneider Charge (régulateur de pointe), triphasé, faible puissance (EVA2HPC3, 16-50A)
- Support de câble de Schneider Charge (EVA5GH) (pour la station de recharge équipée d'un câble)

Notes :

- Si vous achetez les accessoires ci-dessus, veuillez vous référer à leur mode d'emploi.
- Le module anti-démarrage adapte/limite la puissance absorbée par la borne de recharge Schneider Charge, **dans certains cas en arrêtant complètement la recharge**, pour éviter une coupure de l'alimentation électrique de votre domicile. Schneider Charge fournit une fonction de couplage avec le module anti-déclenchement. Veuillez vous référer à la feuille d'instructions du module anti-démarrage.
- **En fonction de la puissance disponible pour l'installation électrique, notamment si le logement est équipé d'une pompe à chaleur. Recommandation minimale : 25A 3P+N.**

4.1 Protections en amont

- Le véhicule électrique mesure la résistance de la prise de terre et ne commencera à charger que si elle est inférieure au seuil défini par le fabricant du véhicule électrique. Référez-vous à la documentation technique du véhicule.
 - Le choix des protections électriques et des calibres de fils doit être effectué en conformité avec les réglementations locales et les informations ci-dessous ainsi qu'avec les contraintes de l'installation électrique. En particulier, la protection choisie doit non seulement être conforme aux exigences de la norme IEC 61851-1 ed 3.0 (1), mais aussi limiter la valeur de I^2t à moins de 75 000 A²s en cas de court-circuit. Le courant de crête I_p doit être au minimum de 3 kA, comme le prévoit la norme CEI 62955.
- (1) Conformément à la section 13 de la CEI 61851-1 ed 3.0, ces dispositifs de protection contre les surintensités doivent être conformes à la CEI 60947-2, à la CEI 60947-6-2 ou à la CEI 61009-1 ou aux parties pertinentes des séries CEI 60898 ou CEI 60269.

Courant nominal de la station de charge	32A monophasé	16A triphasé	32A triphasé
Puissance nominale de la station de charge	7,4 kW	11 kW	22 kW
Protection contre les surcharges et les courts-circuits	40A courbe B ou C (2)	20A courbe C	40A courbe C
Protection différentielle	30mA type A Si ou type B EV	30mA type A Si ou type B EV	30mA type A Si ou type B EV

(2) Selon la sélectivité avec les protections en amont

Protection recommandée : Acti9 iC60 (Si un autre produit est sélectionné, assurez-vous qu'il est conforme à la classe de limitation d'énergie 3.)

- Un déclencheur à minimum de tension (iMNx) contrôlé par la station de charge doit être installé pour permettre d'activer le déclenchement du disjoncteur en amont.
- Les mesures de protection décrites ci-dessus ne doivent être considérées qu'à titre indicatif et il incombe à l'installateur de respecter les réglementations locales en vigueur.

Recommandations pour la protection contre la foudre

Un parafoudre par station de charge est recommandé pour les niveaux kérauniques élevés, obligatoire si exigé par les réglementations locales.

4.2 Gestionnaire de réseau de distribution (DSO)

- Conformément aux règles techniques de raccordement VDE-AR-N-4100:2019-04 Cl.10.6.4, une station de charge d'une puissance nominale totale supérieure à 12 kVA doit posséder une interface de commande à distance de la puissance pour permettre le contrôle à distance par le gestionnaire de réseau de distribution (DSO).
 - Un connecteur sec pour l'entrée du DSO afin de suspendre la Schneider Charge.
 - Connecteur d'entrée pour le câble DSO : 0,2-1,5 mm² (AWG 24-15,5) câble flexible et rigide.
 - L'entrée DSO de Schneider Charge ne supporte que la configuration Normalement Ouvert (NO) :
 - Contact ouvert : charge autorisée
 - Contact fermé selon le service public : charge suspendue

4.3 Exigences relatives au câble d'alimentation

- Pour le câblage, section « Câblage », page 13, veuillez-vous référer aux réglementations locales.
- Le calibre maximal des fils ne doit pas dépasser 10 mm² (AWG 7).
- Deux types de câbles sont recommandés pour connecter la station de charge à l'alimentation électrique :
 - Pour utiliser des câbles flexibles.
 - Pour utiliser des câbles rigides.

Installations monophasées

	Tableau de distribution	Déclencheur à minimum de tension (iMNx)	Gestionnaire de réseau de distribution (DSO)
Diamètre	3 x 6 mm ² (3 x AWG 9) (Type U1000R2V 3G) ⁽¹⁾	2 x 0,5 mm ² (2 x AWG 20)	2 x 0,5 mm ² (2 x AWG 20)
Longueur	< 50 mètres (164,04 ft)	< 30 mètres (98,43 ft)	< 30 mètres (98,43 ft)

(1) Dans certains pays comme la France, il est possible de l'étendre jusqu'à 3 x 10 mm² (3 x AWG 7) (Type U1000R2V 3G).

Installations triphasées

	Tableau de distribution	Déclencheur à minimum de tension (iMNx)	Gestionnaire de réseau de distribution (DSO)
Diamètre	5 x 6 mm ² (5 x AWG 9) (Type U1000R2V 5G) ⁽²⁾	2 x 0,5 mm ² (2 x AWG 20)	2 x 0,5 mm ² (2 x AWG 20)
Longueur	< 50 mètres (164,04 ft)	< 30 mètres (98,43 ft)	< 30 mètres (98,43 ft)

(2) Dans certains pays comme la France, il est possible de l'étendre jusqu'à 5 x 10 mm² (5 x AWG 7) (Type U1000R2V 5G).

⚠️ DANGER

RISQUE DE CHOC ÉLECTRIQUE, D'EXPLOSION OU D'ARC ÉLECTRIQUE

- Le dispositif de protection à courant différentiel résiduel ne doit pas être équipé d'un système de réarmement automatique.
- Débranchez l'alimentation principale avant d'intervenir sur la borne de recharge.
- Utilisez un testeur de tension de calibre approprié.
- Ne mettez pas la borne de recharge sous tension si la résistance de terre mesurée est supérieure au seuil défini dans les réglementations applicables.
- Connexion à un déclencheur à minimum de tension (iMNx). Il n'est pas fourni avec la borne de recharge.
- Ne vous connectez pas à une prise de terre IT si la tension est supérieure à 240Vac
- Installez les protections contre les surintensités et les courants résiduels en amont de la borne de recharge.
- N'utilisez pas de système de réarmement automatique du disjoncteur différentiel.

Le non-respect de ces instructions peut entraîner la mort ou des blessures graves.

i Assurez-vous que le fil de la prise de terre soit bien raccordée.

i L'interface TIC est limitée à EVH5A22N400F.

220-240V mono-phasé

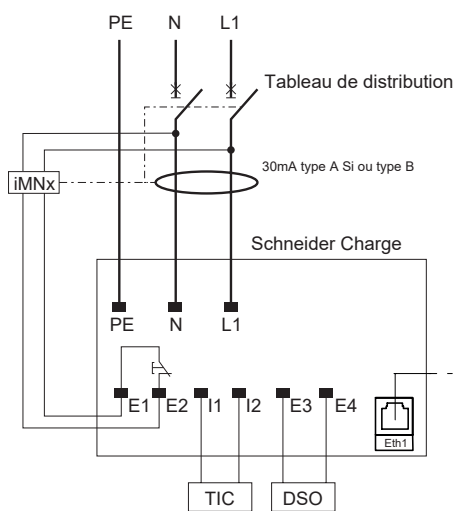

380-415V triphasé

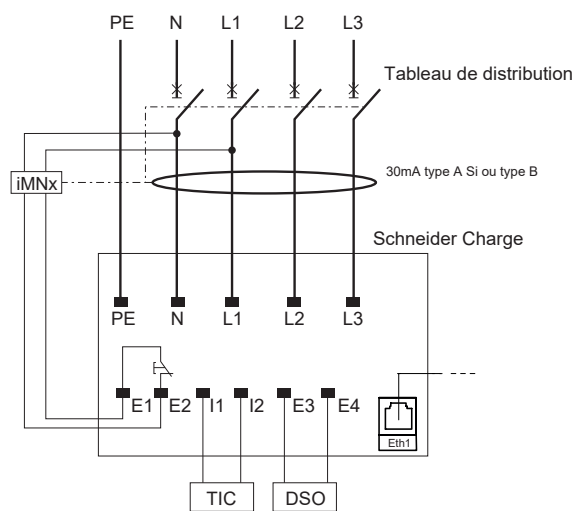

220-240V mono-phasé Sans Neutre*

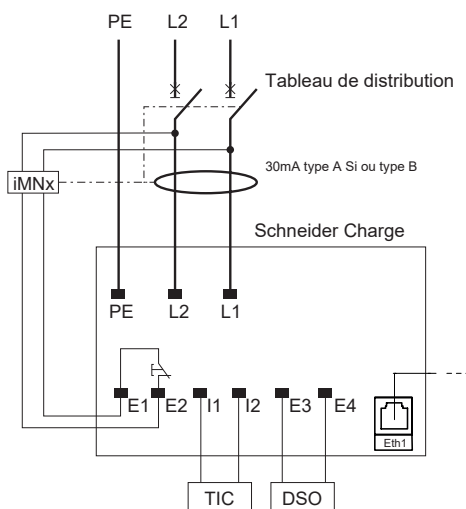

* Pour une application dans le réseau électrique IT

iMNx : Déclencheur à minimum de tension

6 Installation

6.1 Matériel fourni par l'utilisateur

Goujons M6



4x

Vis M6



4x

Rondelles M6



4x

Férules



6.2 Outils fournis par l'utilisateur

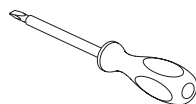

2 mm/0,8 in
4 mm/1,6 in

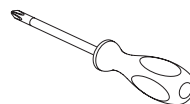

PH2

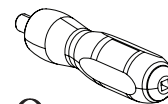

0,5 Nm - 3,5 Nm
Clé de serrage

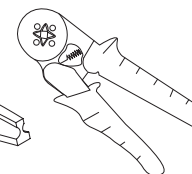
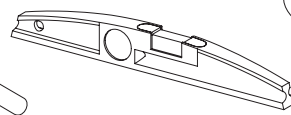
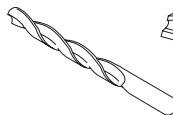
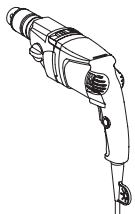

⚠️ ⚠️ DANGER

RISQUE DE CHOC ÉLECTRIQUE, D'EXPLOSION OU D'ARC ÉLECTRIQUE

N'installez pas la borne de recharge dans un environnement explosif.

Le non-respect de ces instructions peut entraîner la mort ou des blessures graves.

⚠️ AVERTISSEMENT

RISQUE D'ENDOMMAGEMENT DE LA STATION DE RECHARGE

- N'effectuez pas l'installation à l'extérieur par temps pluvieux sans protection contre la pluie.
- Protéger la borne de recharge de la poussière et de l'eau pendant la fixation du support.
- Fixez la borne de recharge sur une surface plane.
- Utilisez des vis, des rondelles et des chevilles adaptées au matériau du mur.
- L'épaisseur de la tête de vis doit être inférieure à 5,5 mm.

En cas de non-respect de ces instructions, il y a risque de décès, de blessures graves ou d'endommagement de l'équipement.

6.3 Fixation murale

AVIS

RISQUE DE FIXATION INSTABLE

- Le mur doit être vertical avec une tolérance ne dépassant pas les 5 mm.
- Les systèmes de fixation (chevilles) devront être compatibles avec le mur et le poids du produit.
- Assurez-vous qu'il y a suffisamment d'espace sur le côté droit de la position de montage pour actionner le bouton latéral et observer le LED latéral.

Le non-respect de ces instructions peut provoquer des dommages matériels.

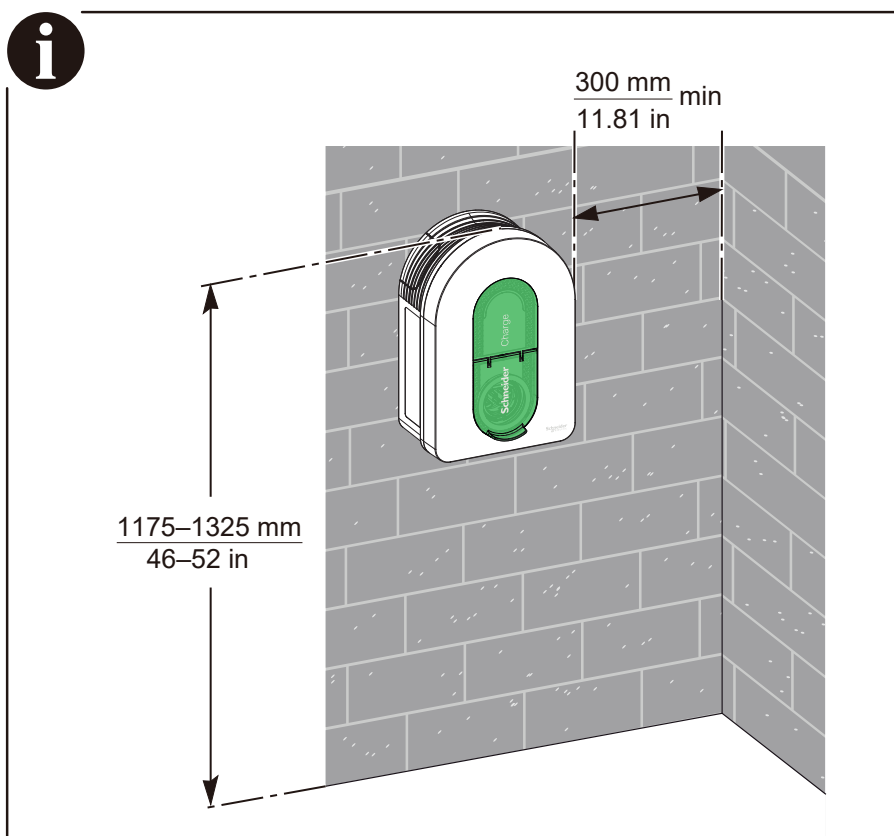

6 Installation

6.3 Fixation murale

Entrée de câble par le bas

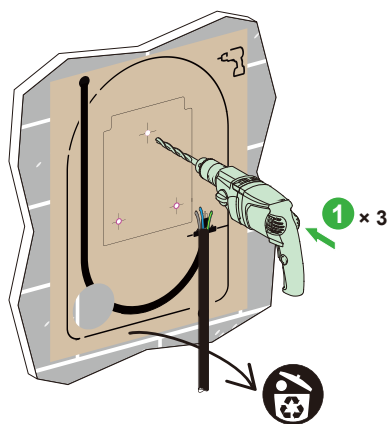

Entrée de câble à par le mur

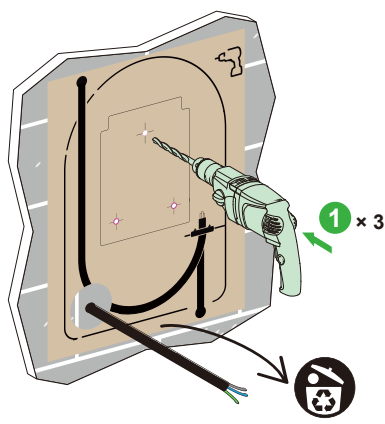

Entrée de câble par le haut

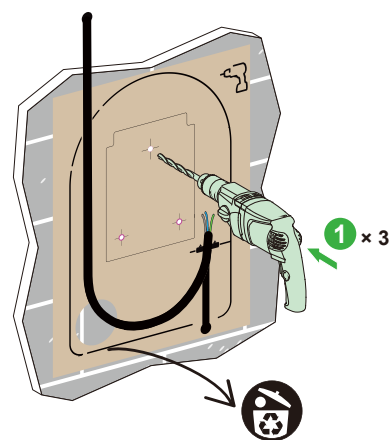

i Utilisez des entretoises  si votre mur est irrégulier.

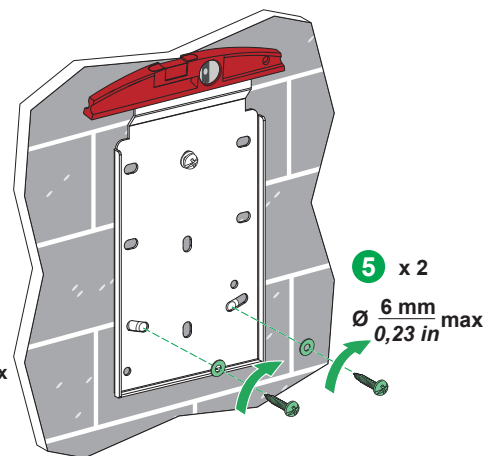
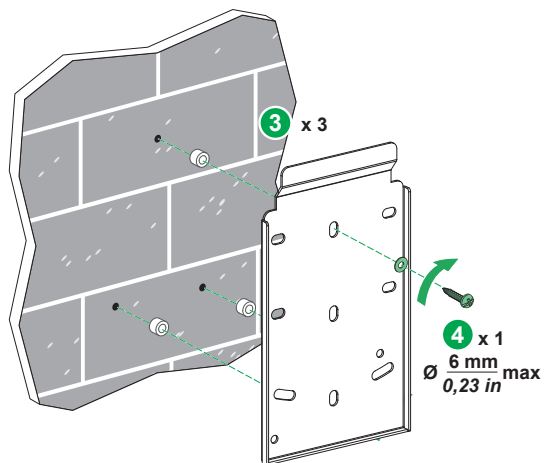
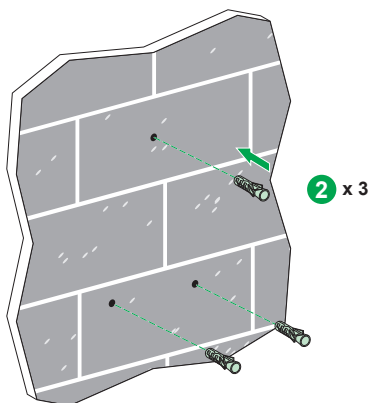

6 Installation

6.3 Fixation murale

i Si le câble d'alimentation entre par le haut, veuillez ouvrir ce trou.

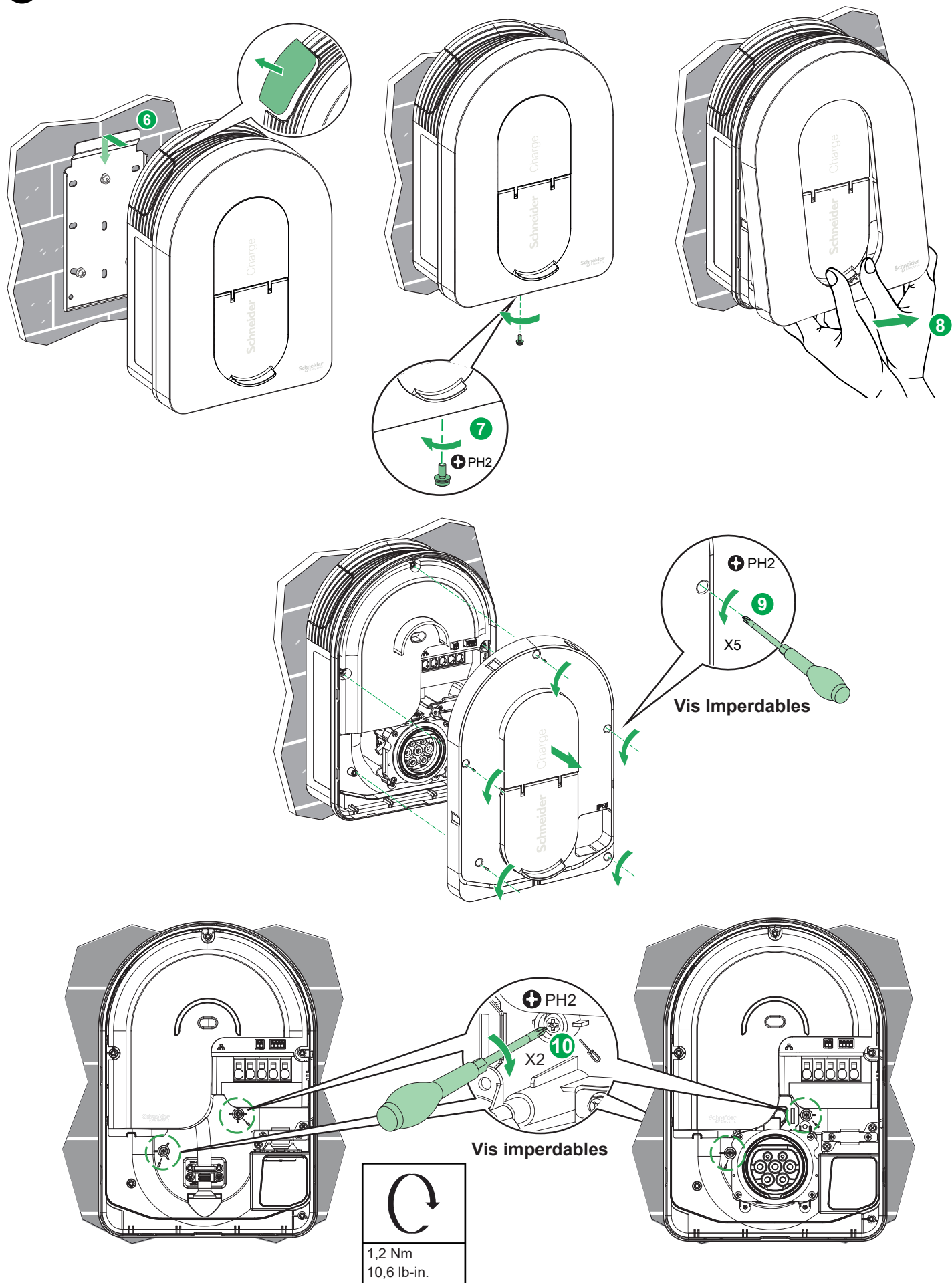

6 Installation

6.4 Câblage

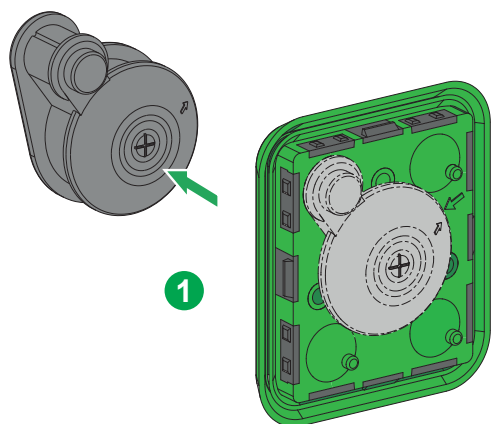

i Choisissez le joint en fonction du diamètre du câble d'alimentation.
Si vous choisissez un joint de petite taille, découpez le trou en fonction du diamètre de votre câble.

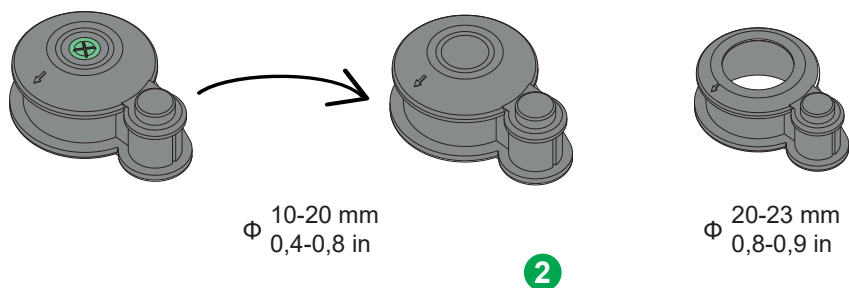

i Sautez les étapes 3-7, 11 si vous n'utilisez pas de câble Ethernet.

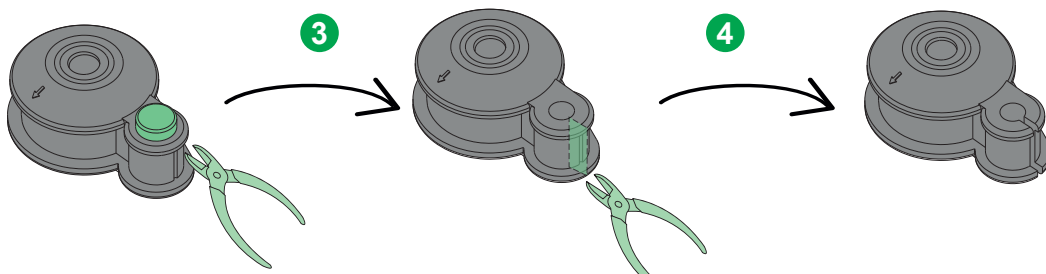

i N'inversez pas le sens du joint.

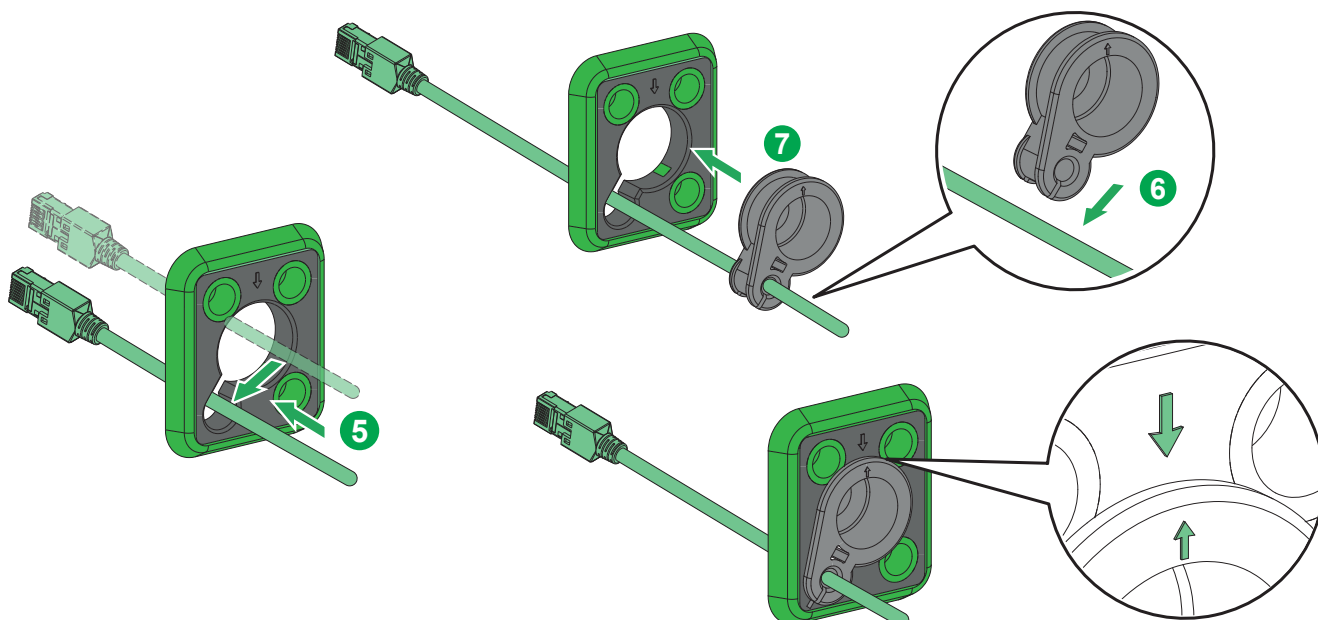

6 Installation

6.4 Câblage

i Sautez l'étape 8 si vous n'utilisez pas l'iMNx/TIC/DSO.

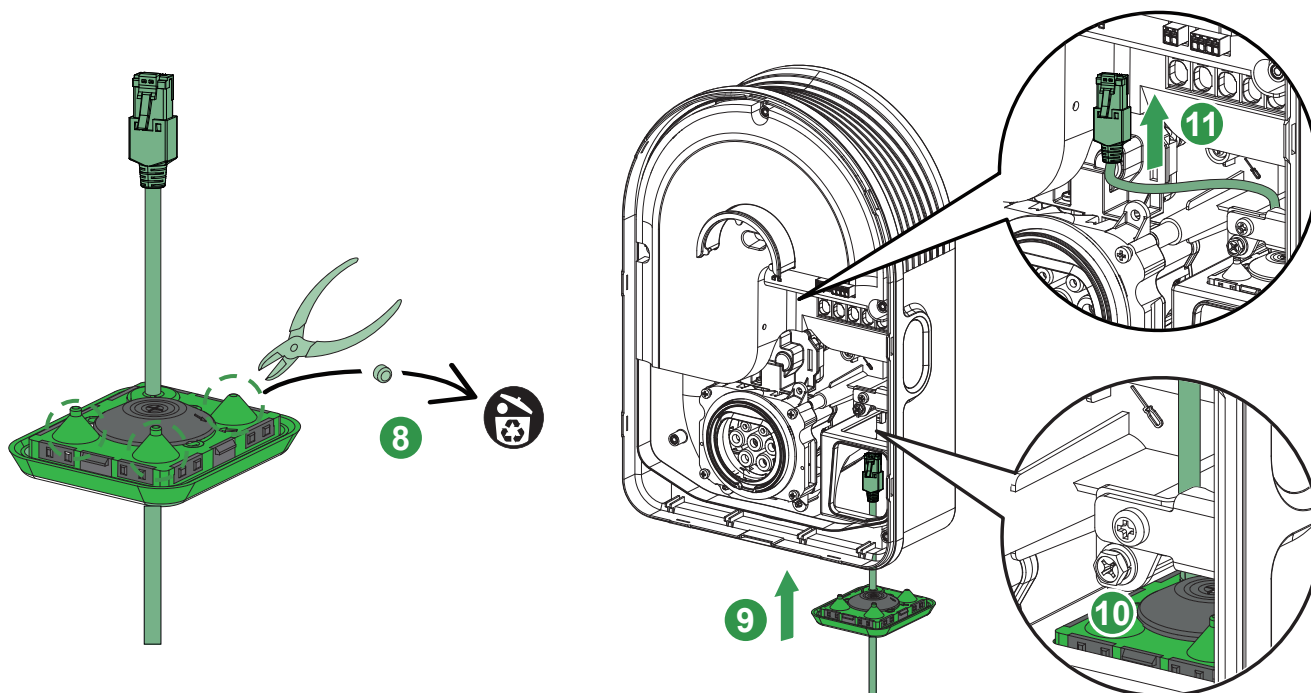

Acheminement des câbles

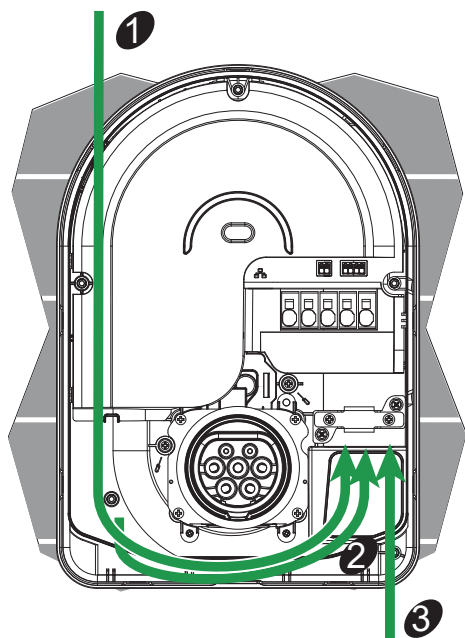

Trois cas de figure de câblage

- 1** Entrée de câble par le haut
- 2** Entrée de câble à travers le mur
- 3** Entrée de câble par le bas

6 Installation

6.4 Câblage



Dans les scénarios **1** et **2**, la possibilité de câblage et le cheminement sont définis en fonction du rayon de courbure du câble.

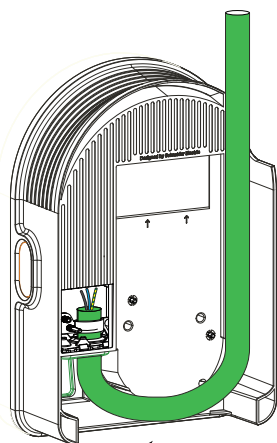
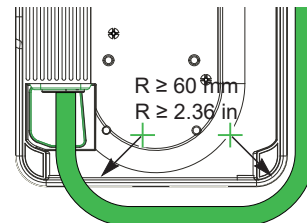
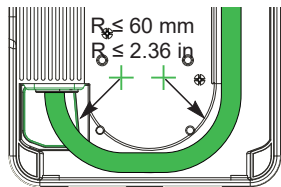

$R \leq 60 \text{ mm}$
 $R \leq 2.36 \text{ in}$

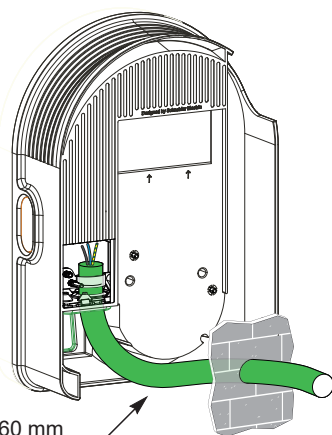

$R \leq 60 \text{ mm}$
 $R \leq 2.36 \text{ in}$

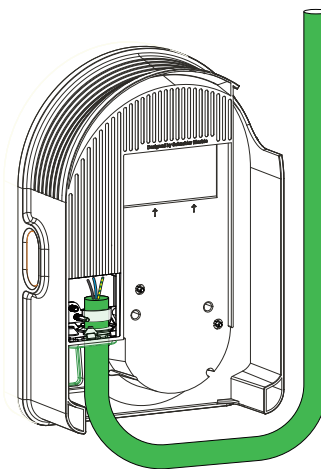

$R \geq 60 \text{ mm}$
 $R \geq 2.36 \text{ in}$

6 Installation

6.4 Câblage

Diamètre du câble : 10-20mm

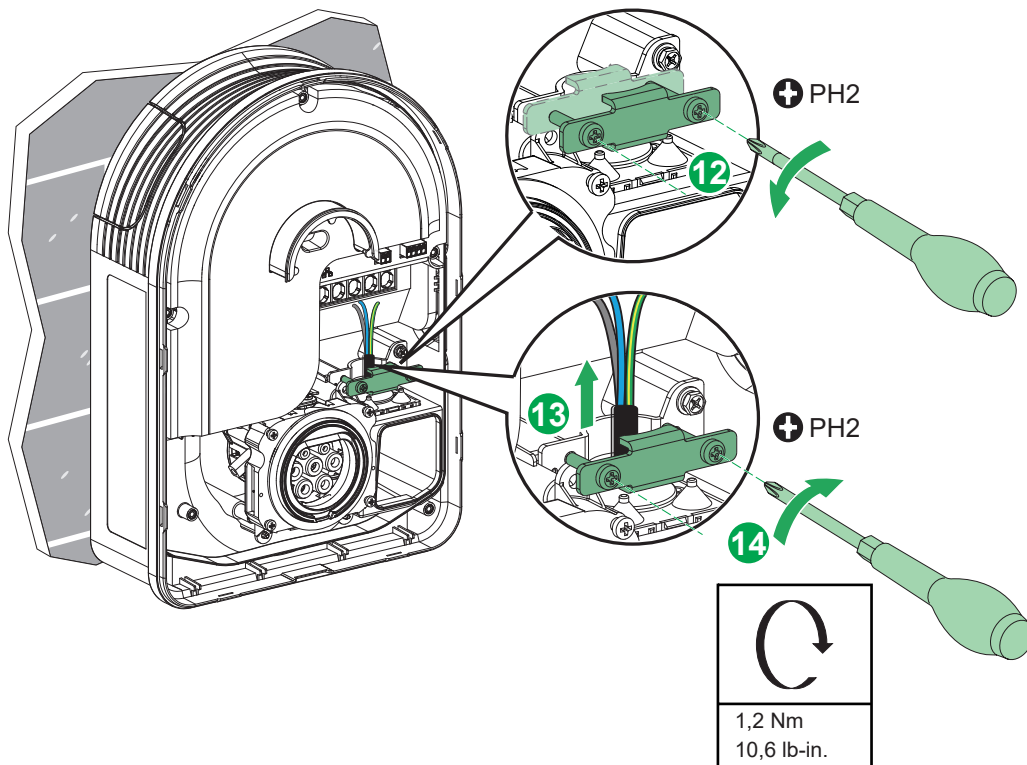

Diamètre du câble : 20-23mm

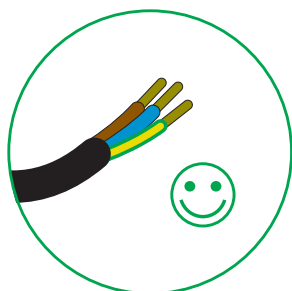
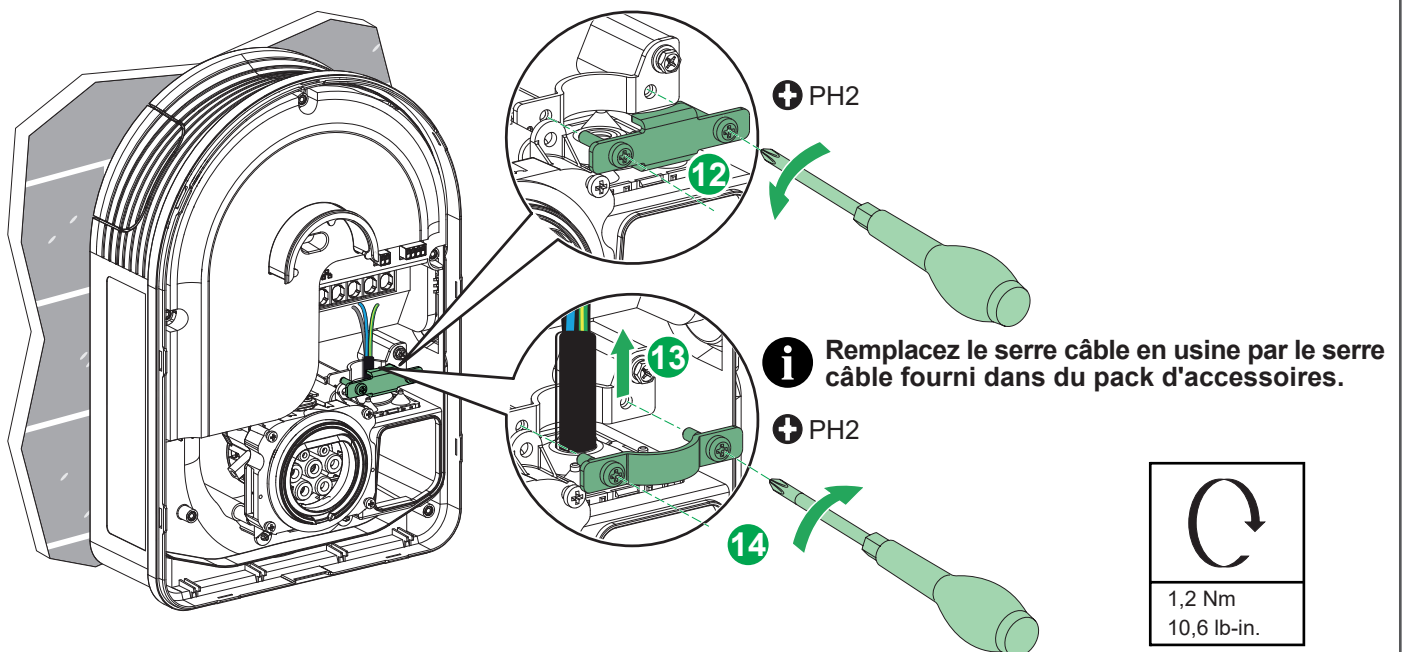

Type de câble	Section du câble	
Câble flexible	2,5-10 mm ² AWG 13,2-7	19 mm 0,75 in
Câble rigide	2,5-10 mm ² AWG 13,2-7	19 mm 0,75 in

6 Installation

6.4 Câblage

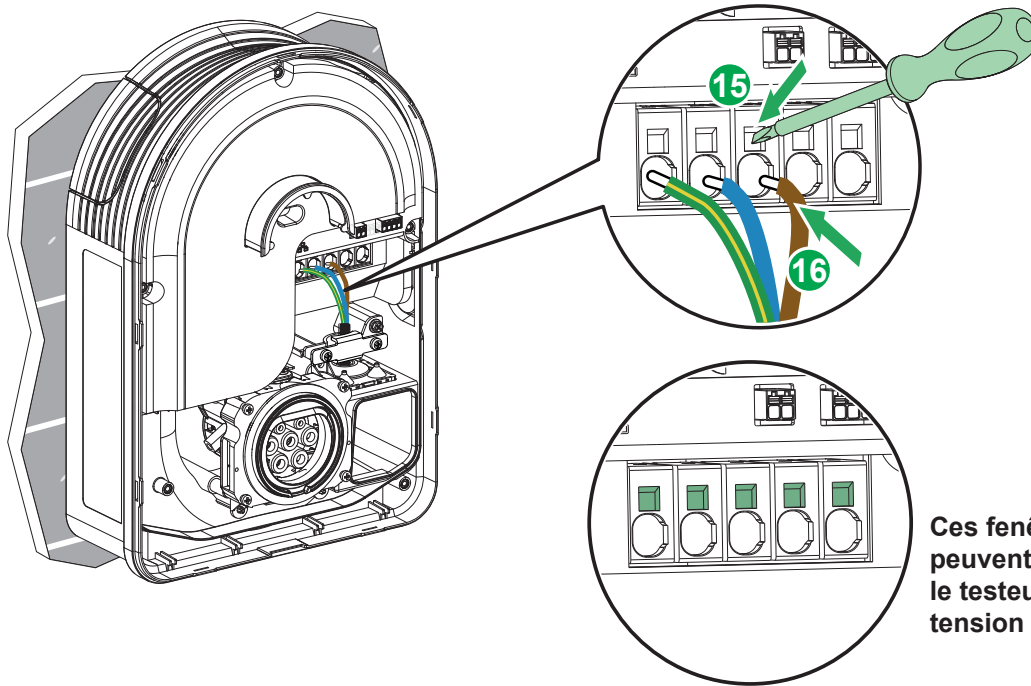

Ces fenêtres de position peuvent être utilisées par le testeur d'absence de tension (VAT).

Câblage iMNx/TIC/DSO

AVIS

ÉQUIPEMENT INOPÉRANT

- Les bornes DSO ne doivent être connectées qu'à des contacts secs hors tension.
 - Les bornes iMNx de la borne de recharge ne doivent être connectées qu'aux bornes E1 E2 iMNx ou MNx, à l'exclusion de tout autre dispositif de déclenchement.
- Le non-respect de ces instructions peut causer des dommages à l'équipement.

i Sautez l'étape 17-19 si vous n'utilisez pas l'iMNx/TIC/DSO.

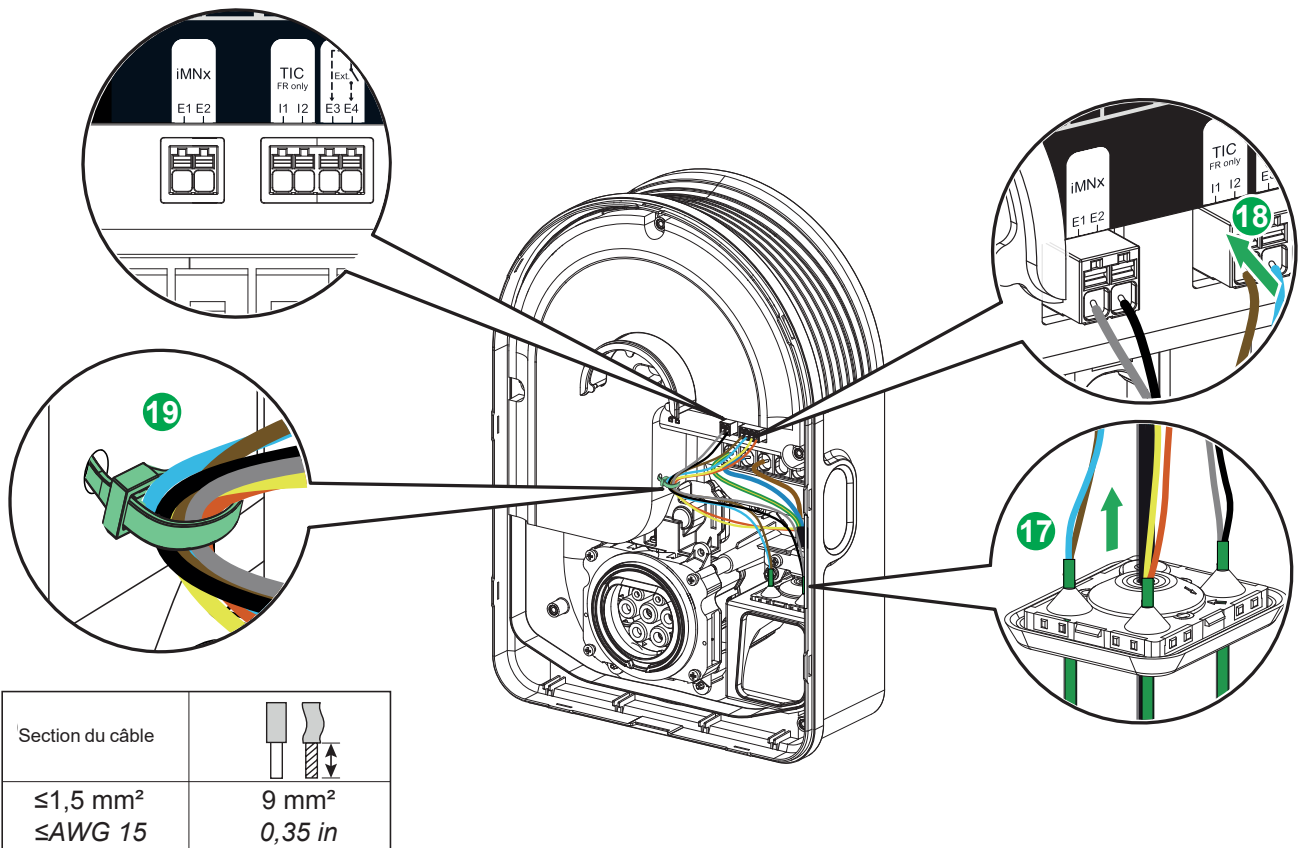

6 Installation

6.4 Câblage

i Sélectionnez une étiquette de sécurité à installer en fonction de la langue souhaitée.

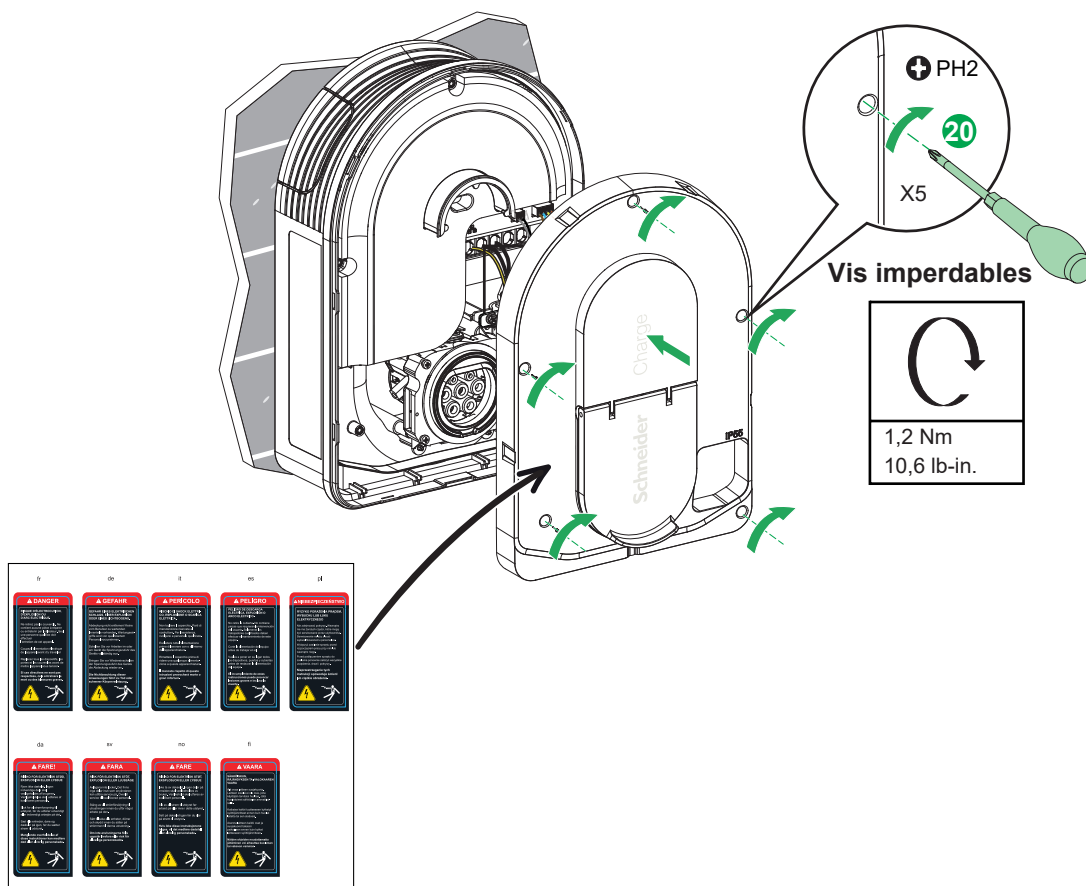

i En cas de perte de la vis, une autre pièce est fournie dans la boîte d'accessoires.

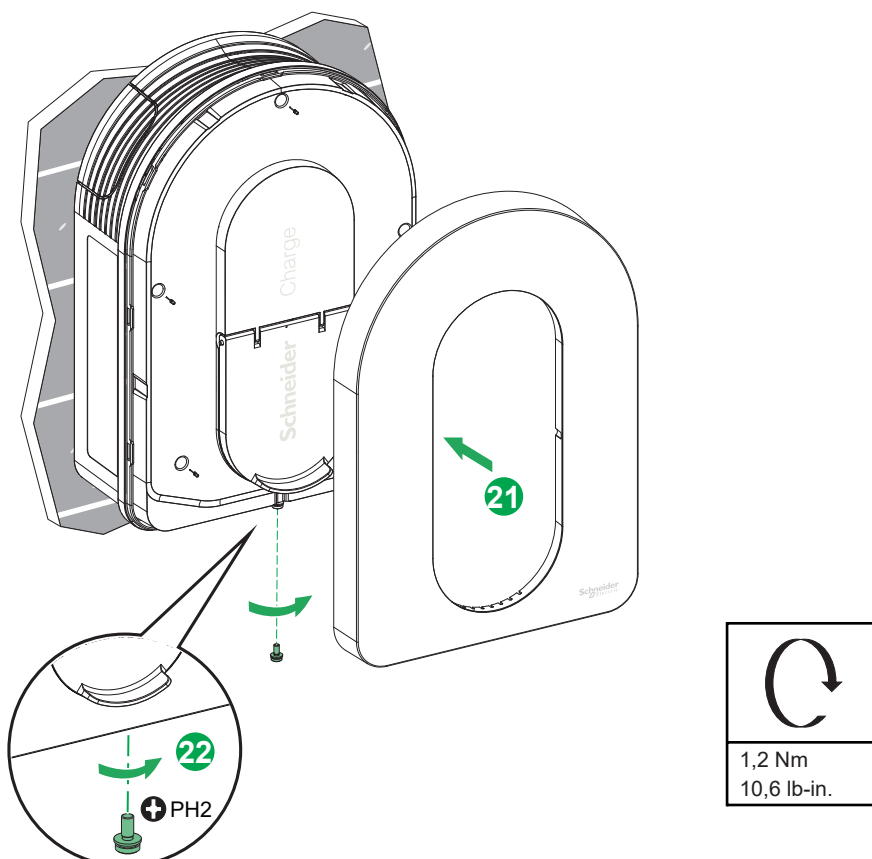

7 Raccordement

7.1 Câblage de la ligne de signal

i L'interface TIC est limitée à EVH5A22N400F.

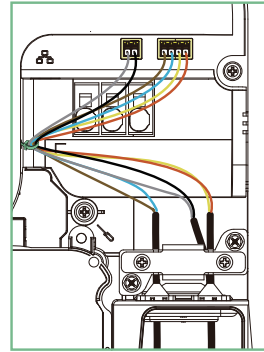
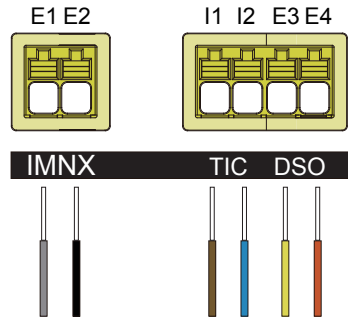

7.2 Câblage de l'alimentation électrique

220-240V AC mono-phasé

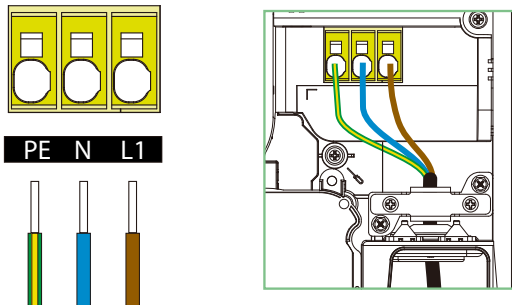

380-415V AC 3-phase

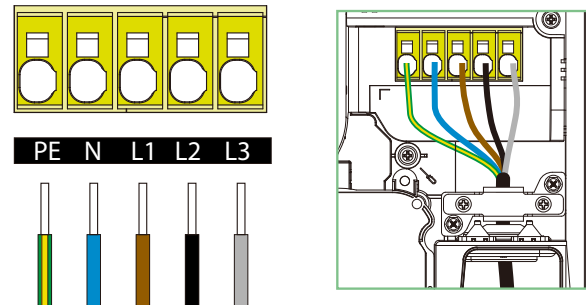

i Lorsque l'alimentation est monophasée, veuillez suivre la méthode de câblage avec Schneider Charge monophasé.

220-240V AC mono-phasé No Neutral*

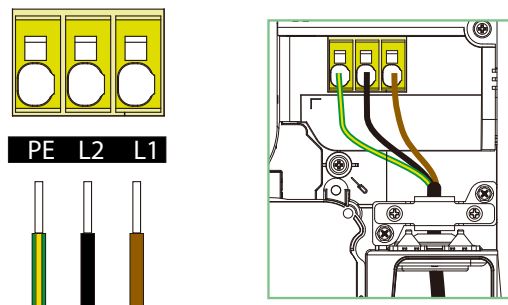

* Pour une application dans le réseau électrique IT

8 Inspection

⚡ ⚠ DANGER

RISQUE DE CHOC ÉLECTRIQUE, D'EXPLOSION OU D'ARC ÉLECTRIQUE

Veillez porter un équipement de protection individuelle (EPI) approprié et respecter toutes les procédures de sécurité.

Le non-respect de ces instructions peut entraîner la mort ou des blessures graves.

- Veillez à ce que la face avant soit bien fixée.
- Assurez-vous de la fixation du câble d'alimentation par le collier de serrage.
- Veillez à ce que le couvercle de la station de charge reste intact et n'ait pas subi de dommages mécaniques ou de déformations.
- Veillez à ce que la station de charge soit solidement fixée au mur.
- Veillez à ce que le câble de charge ne soit pas entravé par un obstacle lors de sa connexion à la station de charge.

Remarque: si le courant maximal de la borne de recharge est réduit à moins de 32 A dans l'application eSetup/Wiser, cette nouvelle valeur de courant doit être visible sur la borne de recharge afin de respecter la norme NF C 15-100.

9.1 Mise en service avec l'application eSetup

Conditions préalables

Matériel nécessaire : Câble Ethernet, répéteur Wi-Fi, smartphone iOS ou Android

Câbler la borne de recharge

Dans le cas où une option de gestion de charge doit être utilisée, il est préférable de l'installer avant de commencer la mise en service. Référez-vous au manuel d'utilisation du module anti-déclenchement.

Vérifiez la connexion au réseau domestique (routeur internet)

L'utilisation d'une connexion Ethernet filaire est recommandée lorsque le Schneider Charge est situé à l'extérieur ou se trouve hors de la portée d'un routeur internet ou d'un répéteur Wi-Fi. Pour une connexion Wi-Fi, assurez-vous que le Wi-Fi est de 2,4 GHz et vérifiez la puissance du signal Wi-Fi.

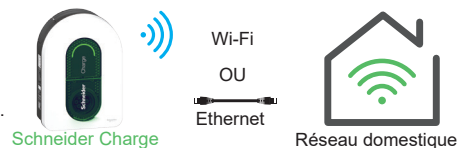

Téléchargez l'application eSetup pour électricien sur votre smartphone



eSetup
ios/Android



Vérifiez les autorisations de votre smartphone

- Allez dans Paramètres > Confidentialité et sécurité > Services de localisation. Assurez-vous que les services de localisation sont activés.
- Allez dans Localisation et assurez-vous que l'option Localisation précise est activée.
- Pour l'iPhone, allez dans Paramètres > Confidentialité et sécurité > Réseau local et assurez-vous que Réseau local pour eSetup est activé.
- Activez le Wi-Fi sur votre smartphone.



Télécharger la dernière version du logiciel

Le logiciel de la borne de recharge doit être à jour avant de procéder à la mise en service. Téléchargez la dernière version du logiciel de la borne de recharge dans le gestionnaire de logiciel de l'application eSetup.

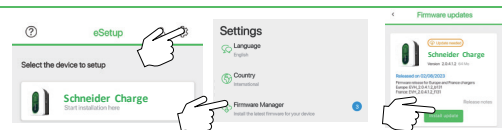

9.1.1 Connexion et mise à jour

1

Initialisation de la borne de recharge

Allumez la borne de recharge.
Le temps nécessaire pour qu'elle soit prête est de 30 secondes.
Le voyant de la face avant passe du blanc continu au vert continu.

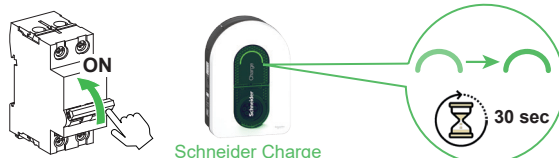

2

Activation du point d'accès Wi-Fi de la borne de recharge

Lorsque le voyant latéral est vert continu, appuyez sur le bouton latéral pendant 5 secondes. Si le voyant latéral est éteint, éteignez la borne de recharge, puis rallumez-la pour réactiver le bouton latéral.
Le voyant latéral clignote en vert lorsque le point d'accès Wi-Fi de la borne de recharge est activé pour la mise en service.
Le voyant de la face avant clignote en vert pendant la mise en service.

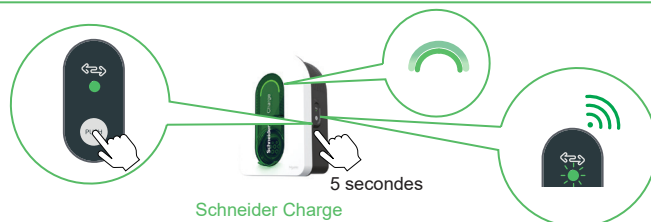

3

Lancement de l'application de mise en service

Ouvrez l'application eSetup pour électricien et sélectionnez Schneider Charge dans le menu.
Acceptez les demandes d'autorisation sur votre smartphone (voir conditions préalables).

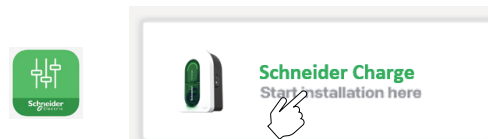

4

Connexion au point d'accès Wi-Fi de la borne de recharge

Scannez le code QR sur l'autocollant du point d'accès Wi-Fi avec votre appareil photo, ou sélectionnez Schneider Charge dans les paramètres Wi-Fi de votre smartphone et entrez manuellement le mot de passe Wi-Fi de la borne de recharge.
Retirez l'autocollant lorsque vous avez terminé et gardez les informations Wi-Fi dans un endroit sûr.

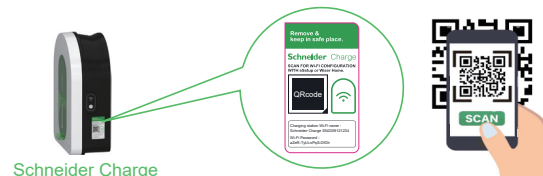

5

Cybersécurité de la borne de recharge

Créez et confirmez le code PIN de votre borne de recharge.
Notez-le dans le manuel d'utilisation afin de ne pas le perdre.

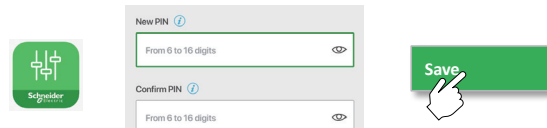

6

Mise à jour du logiciel de la borne

Dans le cas où le logiciel de la borne de recharge ne serait pas à jour, veuillez poursuivre la mise à jour.
- Le voyant avant clignote en vert pendant la mise à jour.
- La borne de recharge redémarre automatiquement et configure le nouveau logiciel.
- Le voyant de la face avant s'allume en vert lorsque vous êtes prêt à poursuivre la mise en service.
N'éteignez pas la borne de recharge pendant le processus de mise à jour.

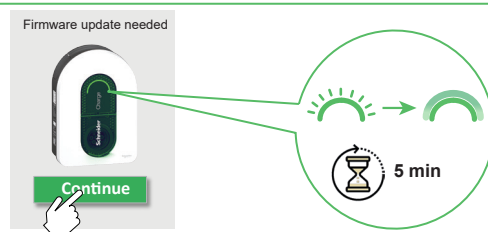

9

Mise en service avec l'application

9.1.2 Configurer les paramètres électriques

7 Connexion à la borne de recharge

Le voyant de la face avant s'allume en vert lorsque le point d'accès Wi-Fi de la borne de recharge est prêt à être mis en service. Si ce n'est pas le cas, revenez à l'étape 2.

Connectez-vous avec le code PIN pour vous reconnecter à la borne de recharge. En cas de perte du code PIN, il est possible d'en créer un nouveau en cliquant sur « Réinitialiser du code PIN » et en suivant les instructions d'eSetup.

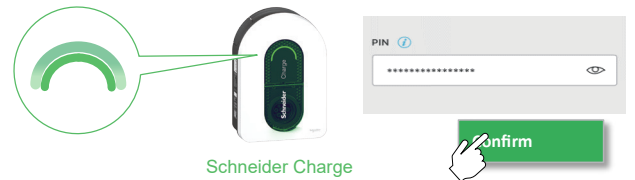

8 Réglages électriques

Ajustez la valeur pour définir le courant maximum qui sera fourni au véhicule électrique pendant la charge.

Si une solution de gestion de la charge est utilisée (module anti-déclenchement), la borne de recharge ajustera dynamiquement la puissance de charge afin d'éviter tout déclenchement.

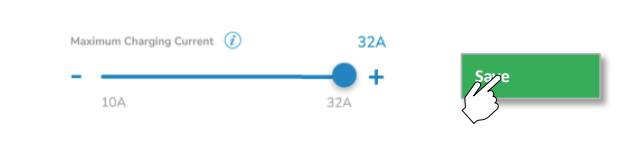

9.1.3 Préconfiguration de l'application de charge (en option)

9 Connexion à une application de charge pour véhicule électrique

Dans l'application eSetup, appuyez sur la croix pour activer la préconfiguration de la borne de recharge pour la connexion à l'application de recharge intelligente.

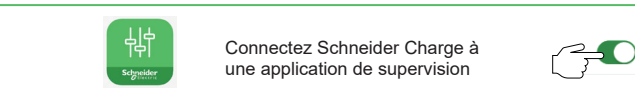

10 Connectivité au réseau domestique

Sélectionnez le mode de connectivité au réseau domestique :

- Wi-Fi
- Ethernet

Pour la connexion Wi-Fi, assurez-vous que le Wi-Fi du routeur Internet est de 2,4 GHz et vérifiez la puissance du signal Wi-Fi. Ajoutez un répéteur Wi-Fi si nécessaire.



11 Paramètres réseau du réseau domestique (routeur Internet)

Pour la connexion au routeur internet avec Wi-Fi :

- scannez le code QR du routeur internet,
- ou entrez manuellement le nom et le mot de passe Wi-Fi du routeur.

Cliquez sur le bouton Sauvegarder. La borne de recharge vérifie la connexion au routeur internet. En cas d'échec, vérifiez la puissance du signal Wi-Fi du routeur internet, son nom et son mot de passe.

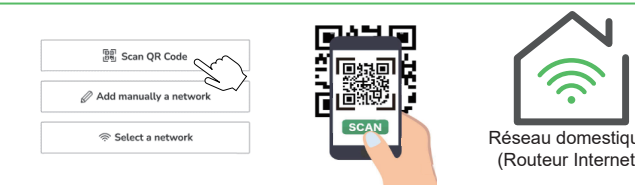

12 Paramètres de l'application de charge intelligente

Dans l'application eSetup, confirmez ou configurez l'application de charge intelligente pour l'utilisateur.

Pour plus d'informations, reportez-vous à la section « Connexion à une application de recharge pour véhicule électrique » ci-dessous.

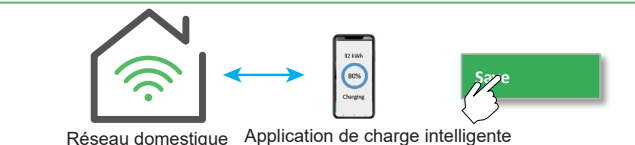

9.1.4 Finaliser

13 Remise au client

Envoyer le rapport au client par SMS ou par email.

Il contient des informations permettant au client de se connecter à l'application de recharge et de se reconnecter à la borne de recharge si nécessaire.

Le numéro d'identification du point de charge (CPID) peut être demandé à l'utilisateur final par l'application de recharge intelligente.

Le numéro CPID figure dans le rapport ou sur l'étiquette apposée sur le côté de la borne de recharge.

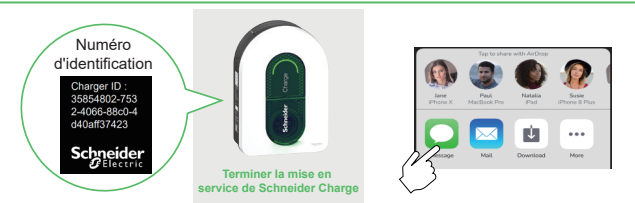

14 Redémarrer la borne de recharge

À la fin de la mise en service, la borne de recharge redémarre automatiquement pour valider les nouveaux paramètres.

Lorsqu'une application de charge est sélectionnée, le voyant avant devient vert fixe lorsque la borne de recharge est connectée au routeur internet.

Si le voyant avant est toujours orange après 1 minute, veuillez vous référer à la section de dépannage du manuel d'utilisation.

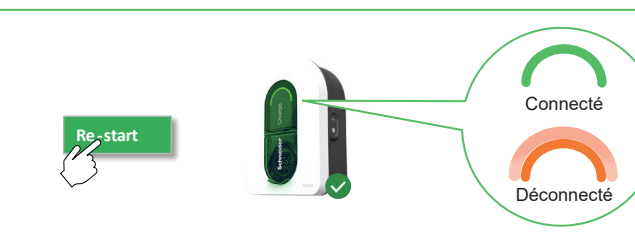

9.1.5 Prêt à fonctionner

Prêt à fonctionner !

La borne de recharge est maintenant prête à charger un véhicule électrique !

Quand une application de recharge est préconfigurée, la borne de recharge peut alors être connectée au compte de l'application de recharge intelligente du client.

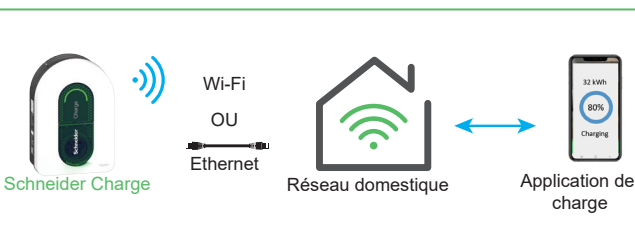

9.2 Mise en service avec l'application Wiser Home

Conditions préalables

Matériel nécessaire : Câble Ethernet, répéteur Wi-Fi, smartphone iOS ou Android

☐ Câblez la borne de recharge

Dans le cas où une option de gestion de charge doit être utilisée, il est préférable de l'installer avant de commencer la mise en service. Reportez-vous au manuel d'utilisation du module anti-déclenchement.

☐ Vérifiez la connexion au réseau domestique (routeur internet)

L'utilisation d'une connexion Ethernet filaire est recommandée lorsque le Schneider Charge est situé à l'extérieur ou se trouve hors de la portée d'un routeur internet ou d'un répéteur Wi-Fi. Pour une connexion Wi-Fi, assurez-vous que le Wi-Fi est de 2,4 GHz et vérifiez la puissance du signal Wi-Fi.



Wi-Fi
OR
Ethernet



Réseau domestique

☐ Téléchargez l'application Wiser Home sur votre smartphone



Wiser Home
ios/Android



9.2.1 Connexion et mise à jour

1

Démarrez et téléchargez la dernière version du logiciel

Une fois lancé, sélectionnez « Installateur professionnel », le pays ou la région, et « Schneider Charge » respectivement. Téléchargez la dernière version du logiciel de la borne de recharge sur votre téléphone portable.

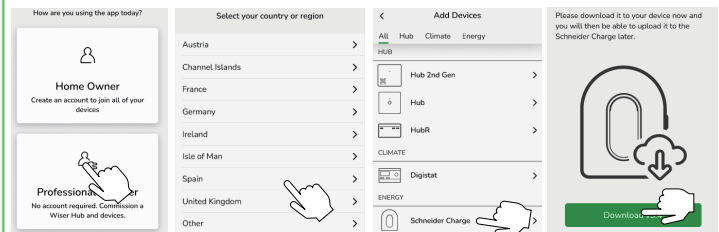

2

Connectez-vous au Wi-Fi direct

Cliquez sur « Démarrer l'installation » une fois le téléchargement terminé. Éteignez l'appareil à l'aide du disjoncteur. Attendez 10 secondes, puis RALLUMEZ-le. Le temps nécessaire pour qu'elle soit prête est de 30 secondes. Le voyant avant passe du blanc continu au vert continu.

How to commission the Schneider Charge

Please ensure you have already followed all the prerequisite steps in our guide. [Schneider Charge - Device User Guide](#).

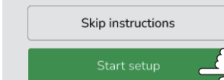

3

Activation du point d'accès Wi-Fi de la borne de recharge

Lorsque le voyant latéral est vert continu, appuyez sur le bouton latéral pendant 5 secondes. Si le voyant latéral est éteint, éteignez la borne de recharge, puis rallumez-la pour réactiver le bouton latéral. Le voyant latéral clignote en vert lorsque le point d'accès Wi-Fi de la station de charge est activé pour la mise en service. Le témoin lumineux avant clignote en vert pendant la mise en service.

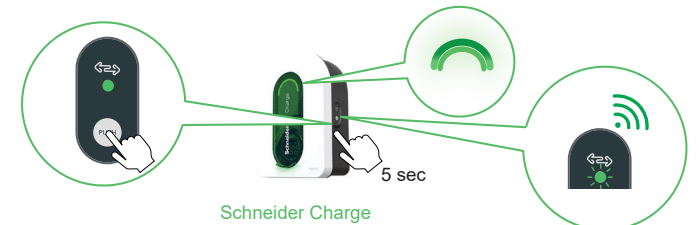

4

Connexion à la station de charge Point d'accès Wi-Fi

Cliquez sur « Ouvrir la caméra » et autorisez « Wiser Home » à accéder à votre caméra. Scannez le code QR sur l'autocollant du point d'accès Wi-Fi avec votre appareil photo. **Retirez l'autocollant lorsque vous avez terminé et gardez les informations Wi-Fi dans un endroit sûr.**

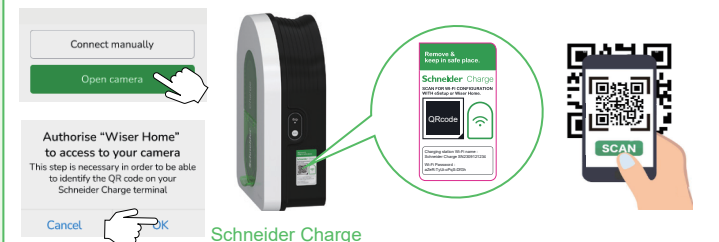

5

Cybersécurité de la station de charge

Créez et confirmez le code PIN de votre station de charge. Notez-le dans le manuel d'utilisation afin de ne pas le perdre. Connectez-vous avec le code PIN pour vous connecter à la station de charge.

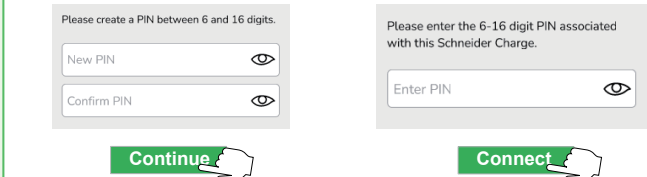

6

Mise à jour du logiciel

Dans le cas où le logiciel de la borne de recharge ne serait pas à jour, veuillez poursuivre la mise à jour.

- Le voyant avant clignote en vert pendant la mise à jour.
- La station de charge redémarre automatiquement et configure le nouveau logiciel.
- Le témoin lumineux avant s'allume en vert lorsque vous êtes prêt à poursuivre la mise en service.

N'éteignez pas la station de charge lors du processus de mise à jour.

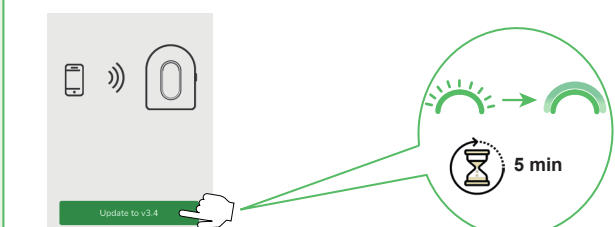

9 Mise en service avec l'application

9.2.2 Configurer les paramètres électriques

7

Connexion à la borne de recharge

Le voyant de la face avant s'allume en vert lorsque le point d'accès Wi-Fi de la borne de recharge est prêt à être mis en service. Si ce n'est pas le cas, revenez à l'étape 2. Connectez-vous avec le code PIN pour vous reconnecter à la borne de recharge. Vous pouvez créer un nouveau code PIN en cas de perte de celui-ci en cliquant sur « Réinitialiser le code PIN » et en suivant les instructions relatives à Wiser Home.



8

Paramètres électriques

Ajustez la valeur pour définir le courant maximum qui sera fourni au véhicule électrique pendant la charge. Si une solution de gestion de la charge est utilisée (module anti-déclenchement), la station de charge ajustera dynamiquement la puissance de charge afin d'éviter tout déclenchement.

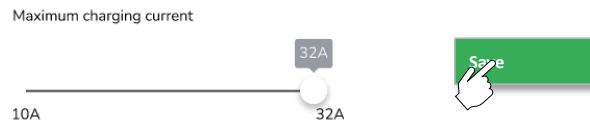

9.2.3 Configurer les paramètres du réseau (en option)

9

Connectivité au réseau domestique

Sélectionnez le mode de connexion au réseau domestique :

- Wi-Fi
- Ethernet

Pour la connexion Wi-Fi, assurez-vous que le Wi-Fi du routeur Internet est de 2,4 GHz et vérifiez la puissance du signal Wi-Fi. Ajoutez un répéteur Wi-Fi si nécessaire.

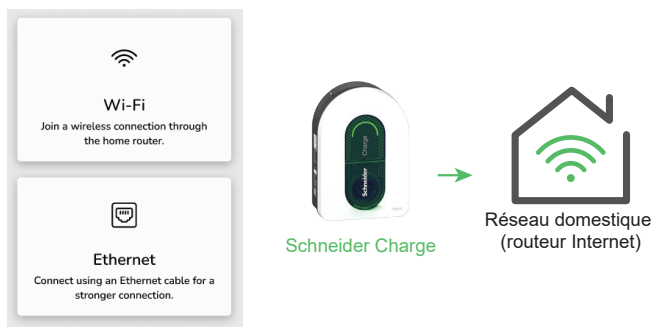

9.2.4 Finaliser

10

Redémarrez la station de charge

À la fin de la mise en service, la station de charge redémarre automatiquement pour valider les nouveaux paramètres. Lorsqu'une application de charge intelligente est sélectionnée, le voyant avant devient vert fixe lorsque la station de charge est connectée au routeur internet. Si le voyant avant est toujours orange après 1 minute, veuillez vous référer à la section de dépannage du manuel d'utilisation.

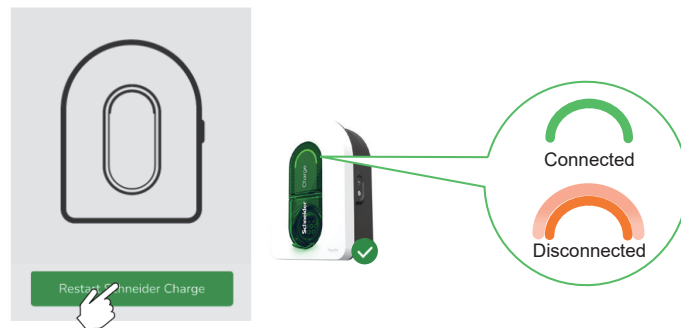

11

Transfert

Envoyez le rapport au client par SMS ou par courriel. Il comporte des informations destinées au client afin qu'il puisse se connecter à l'application Wiser Home et se reconnecter à la station de charge en cas de besoin.

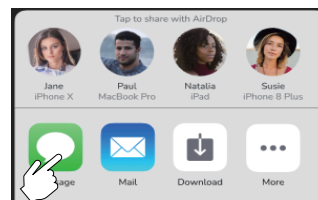

9.2.5 Prêt à fonctionner

Prêt à l'emploi !

La station de charge est maintenant prête à charger un véhicule électrique ! Lorsque l'application Wiser Home est préconfigurée, la station de recharge peut alors être connectée au compte de l'application Wiser Home du client. Lorsque votre Schneider Charge est connecté à Wiser Home, il vous est possible d'activer des services tiers pour faire fonctionner votre borne de recharge de VE.

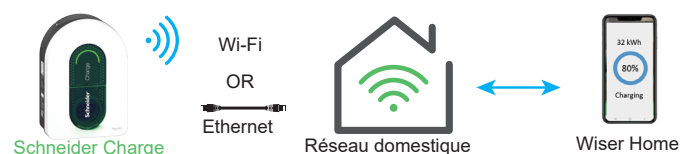

10 Fonctionnement

▲ ATTENTION

RISQUE DE BLESSURE

N'utilisez pas de câble de rallonge ni d'adaptateur pour connecter la borne de recharge au véhicule électrique.
En cas de non-respect de ces instructions, il y a risque de blessures ou d'endommagement de l'équipement.

10.1 Branchement du véhicule électrique à la station de recharge

- Branchez le connecteur de charge dans la prise du chargeur (seulement pour les versions avec prise T2S).
- Branchez le connecteur de charge dans la prise du véhicule.
- Le voyant LED de charge passe du vert fixe au bleu.

10.2 Débranchez le connecteur du véhicule électrique

▲ AVERTISSEMENT

RISQUE DE BLESSURE

Ne pas forcer lors du débranchement du connecteur de charge du véhicule électrique car il est verrouillé mécaniquement.
En cas de non-respect de ces instructions, il y a risque de décès, de blessures graves ou d'endommagement de l'équipement.

- Interrompez la session de charge via le véhicule électrique pour déverrouiller le connecteur.
- Débranchez le connecteur du véhicule électrique.
- Enroulez le câble de charge autour de la station de charge.

10.3 Connexion à une application de recharge pour véhicule électrique

Lorsqu'elle est connectée à une application de recharge intelligente, la borne de recharge peut être contrôlée à distance.

Les fonctions de planification et de visualisation d'historique permettent d'optimiser le coût de la recharge.

L'application de recharge intelligente aidera à mettre à jour le logiciel de la borne de recharge pour une meilleure expérience de recharge.

Remarque : certaines fonctions de contrôle pourraient être disponibles dans la borne de recharge, mais pas dans l'application de recharge intelligente, et vice-versa.

10.3.1 Conditions préalables

Préconfiguration de la borne de recharge

Assurez-vous que l'option de l'application de recharge intelligente a été activée lors de la mise en service avec l'application eSetup (étapes 9 à 12 ci-dessus).
La borne de recharge est alors préconfigurée avec l'adresse URL de l'application de charge intelligente.
Si non, contactez votre électricien ou une personne qualifiée.



Identifier le numéro identifiant la borne de recharge (CPID)

Le numéro d'identification de la borne de recharge - ou le numéro d'identification du point de charge (CPID) - est mentionné dans le SMS ou l'email que l'électricien vous a envoyé à la fin de la mise en service avec l'application eSetup.
Vous pouvez également le trouver sur l'étiquette située sur le côté gauche de la borne de recharge ou en scannant le code QR situé à côté et en cliquant sur « + de détails ».

Le numéro d'identification de la borne de recharge sera sollicité pour connecter la borne de recharge à l'application de recharge intelligente.



Numéro d'identification de la borne de recharge

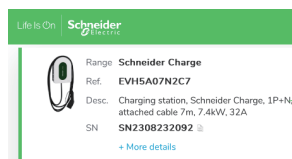

Connexion au réseau domestique

Assurez-vous que la borne de recharge est connectée au réseau domestique.
Le voyant avant doit être vert continu.
Reportez-vous à la section de dépannage si nécessaire.



Wi-Fi

OU

Ethernet



Réseau domestique

10 Fonctionnement

10.3 Connexion à une application de recharge pour véhicule électrique

10.3.2 Connexion

1

Télécharger l'application de recharge pour véhicule électrique

Téléchargez l'application de recharge intelligente sur votre smartphone en utilisant les liens que l'électricien vous a envoyés par SMS ou par e-mail à la fin de la mise en service avec l'application eSetup.

Wiser Home est une application gratuite de Schneider Electric pour gérer l'énergie et la recharge des véhicules électriques à domicile en France, Allemagne, Espagne, Australie, Portugal, Nouvelle-Zélande. Monta est l'une des applications de recharge intelligente disponibles dans la plupart des pays.

L'application à télécharger doit correspondre à celle préconfigurée par votre électricien dans votre borne de recharge.



2

Créer un compte utilisateur

Créez un compte utilisateur dans l'application de recharge intelligente. Reportez-vous aux conditions d'utilisation et à l'aide en ligne de l'application de recharge intelligente.

Note : Les applications autres que Wiser Home sont des applications non-Schneider Electric.



3

Connexion de votre borne de recharge

Créez votre borne de recharge dans votre compte personnel et connectez-la à l'aide du numéro d'identification du point de charge (CPID).

Exemple de CPID : b1820131-9750-41a5-9f87-9a7ebd2f2511

Remarque : utilisez le numéro d'identification du point de charge (CPID) pour vous connecter à l'application de recharge, et non le numéro de série ! Si vous utilisez l'application Wiser Home, il vous suffit de scanner le code QR situé sur le côté gauche de la station de charge.

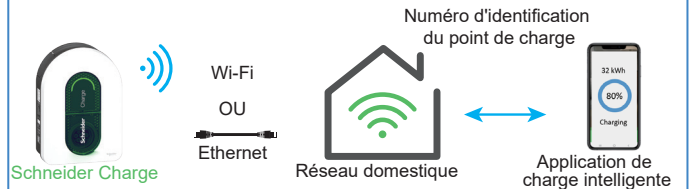

10.3.3 Prêt à fonctionner à distance

Prêt à fonctionner !

La borne de recharge est maintenant prête à charger un véhicule électrique et à fonctionner avec son application de charge !

Lire le guide complet de l'appareil en ligne

- Scannez le code QR en fonction de votre pays ou de votre lieu de résidence et choisissez votre langue.
 - Pour des informations complètes sur l'appareil, notamment le fonctionnement, la configuration et l'utilisation du produit avec un système Wiser.

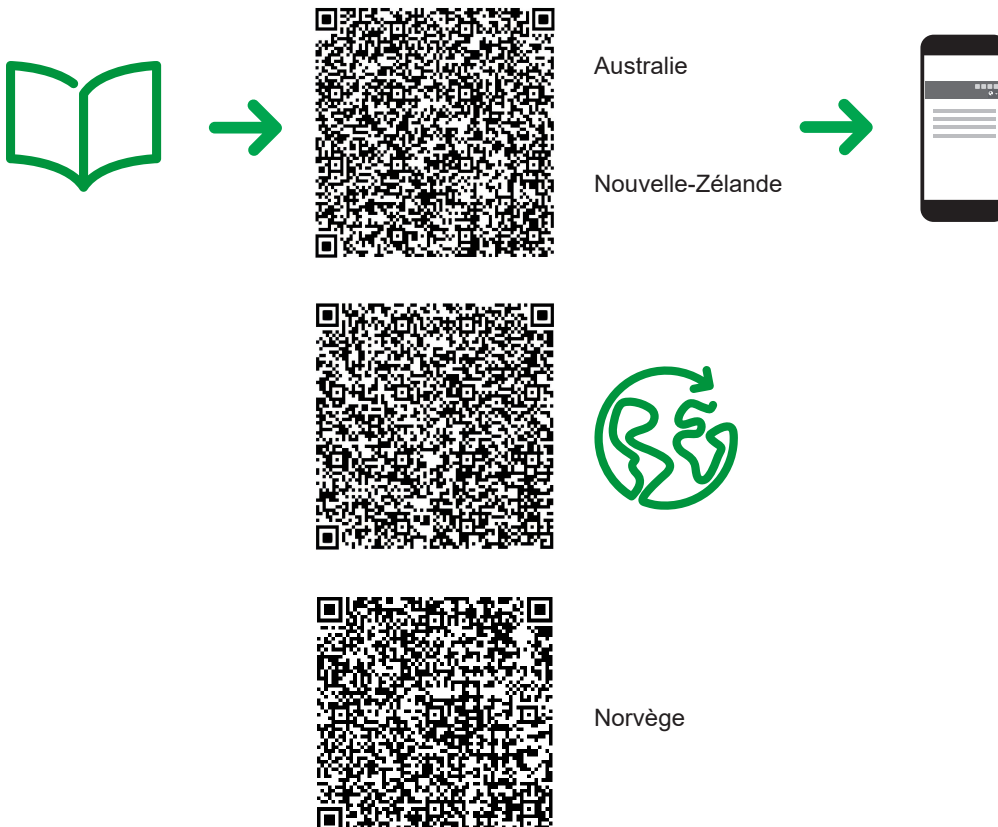

11 Rangement du câble

⚠ ⚠ DANGER

RISQUE DE CHOC ÉLECTRIQUE, D'EXPLOSION OU D'ARC ÉLECTRIQUE

Veillez à vérifier régulièrement l'intégrité du câble.

Le non-respect de ces instructions peut entraîner la mort ou des blessures graves.

- Veillez à ce que le connecteur et le câble de charge soient bien rangés entre les sessions de charge.
- Enroulez le câble de charge autour de la station de charge.
- Si Schneider Charge est installé à l'extérieur, retirez le capuchon afin d'empêcher l'eau de pénétrer dans le connecteur.
- Protégez le connecteur en le recouvrant du capuchon anti-poussière si le chargeur est installé à l'intérieur.
- Pour maintenir le connecteur pendant les sessions de non-chargement, il est également recommandé d'utiliser le support de câble de Schneider Charge (EVA5GH).

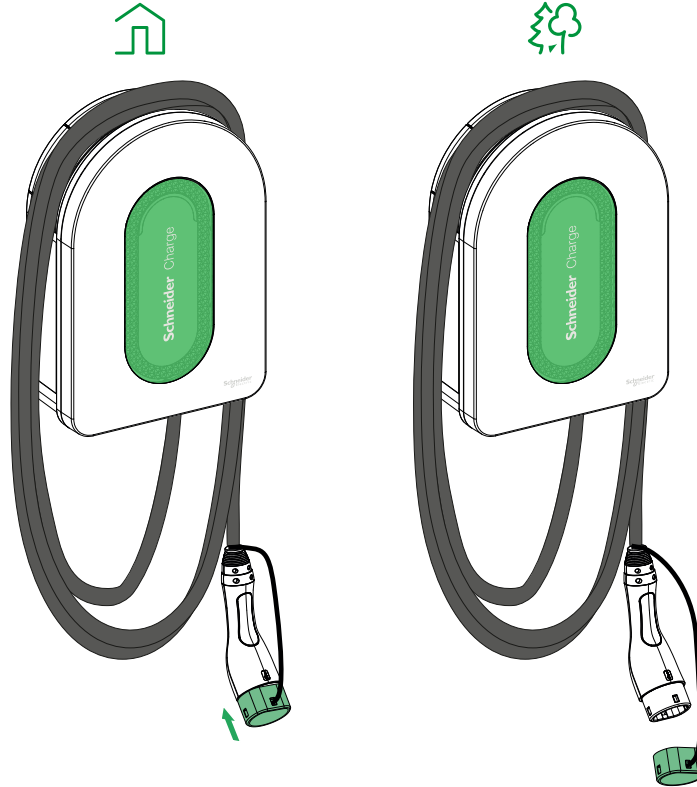

12 Réinitialisation aux paramètres d'usine

La réinitialisation aux paramètres d'usine vous permet de rétablir l'état initial de la station de charge.

Elle est divisée en 2 sous-fonctionnalités

- Réinitialisation de la configuration : suppression de toutes les bases de données et de toutes les configurations.

- **Code PIN.** Une réinitialisation distincte du code PIN peut également être effectuée en cas de perte du code PIN, reportez-vous à la section 13 - Résolution des problèmes de base.
- **Réglages électriques.** Tout comme le déclassement du courant de charge, le réglage du TIC (offre pour la France uniquement), etc.
- **Mode de connectivité.** Après avoir été réinitialisée aux paramètres d'usine, la station de charge passe en mode basique qui autorise la fonction « plug-and-charging » (brancher et charger).
- **Autres données personnelles.**

- Tous les appareils précédemment appariés vont être désappariés.

<p>1</p> <p>Redémarrez la station de charge</p> <ul style="list-style-type: none"> • Mettez en marche la station de charge. • Il faut compter 30 secondes pour qu'elle soit opérationnelle. • Le voyant sur le côté devient vert fixe. 	
<p>2</p> <p>Lancez le processus de réinitialisation</p> <ul style="list-style-type: none"> • Appuyez sur le bouton latéral et maintenez-le enfoncé pour un minimum de 20 secondes. 	
<p>3</p> <p>Surveillez les indicateurs LED sur les côtés.</p> <p>Trois étapes :</p> <ul style="list-style-type: none"> • Vert clignotant • Rouge clignotant (réinitialisation aux paramètres d'usine en cours) • Rouge fixe (réinitialisation aux paramètres d'usine en cours) 	
<p>4</p> <p>Patiencez jusqu'au redémarrage</p> <ul style="list-style-type: none"> • La station de recharge redémarre automatiquement, et le voyant lumineux frontal devient blanc. • Une fois le redémarrage effectué, la réinitialisation aux paramètres d'usine est terminée, le témoin lumineux frontal devient blanc. 	

Remarque :







- Pour effectuer cette opération, il faut appuyer sur le bouton et le maintenir enfoncé pendant vingt secondes. Si vous relâchez ce bouton dans les vingt secondes, la réinitialisation aux paramètres d'usine ne sera pas déclenchée.

13 Indicateurs de la borne de recharge

Voyant avant		Statut de la borne de recharge
	Blanc fixe	Redémarrage de la borne de recharge - Veuillez patienter !
	Vert respirant	Point d'accès Wi-Fi activé pour la mise en service
	Vert clignotant	Mise à jour du logiciel en cours - Veuillez patienter !
	Vert continu	Prêt Remarque : lorsque la station de charge est en « veille » pendant plus de 5 minutes, le voyant LED frontal passe automatiquement en mode basse consommation (intensité de 10 %). Il s'agit d'une fonctionnalité qui a été actualisée suite à la version 1.13.4 du micrologiciel (date de publication 2024/7/22). Le cas échéant, procédez à la mise à jour de la version du micrologiciel par le biais de l'application de mise en service (Wiser Home ou eSetup).
	Bleu respirant	Chargement en cours
	Bleu clignotant	Suspension de la charge par le véhicule électrique ou batterie pleine ou préparation de la session de charge ou entrée DSO
	Bleu continu	Suspension de la charge par le véhicule électrique ou batterie pleine
	Orange respirant	Non connecté à l'application de charge intelligente lorsque la connectivité est configurée
	Orange continu	Verrouillé
	Rouge solide	Arrêt / Erreur - Référez-vous à la section de dépannage

Voyant lumineux latéral		Statut de la borne de recharge
	Pas de lumière	Le bouton PUSH n'est pas activé - Éteignez puis rallumez la borne de recharge pour l'activer
	Vert continu	Prêt à activer le point d'accès Wi-Fi pour la mise en service Prêt à entrer en mode d'appariement avec le module anti-déclenchement (régulateur de pointe)
	Vert clignotant	Point d'accès Wi-Fi activé pour la mise en service
	Bleu clignotant	Mode d'appariement avec le module anti-déclenchement (régulateur de pointe) activé
	Rouge clignotant	Communication par ligne électrique du module anti-déclenchement perdue ou réinitialisation aux paramètres d'usine en cours de préparation.
	Rouge solide	La réinitialisation d'usine est en cours.

14 Dépannage élémentaire

Symptôme	Causes possibles et solutions
 Le connecteur est branché dans le véhicule électrique mais ne se charge pas, la LED est allumée en vert fixe.	<ul style="list-style-type: none"> ■ Vérifiez que le connecteur a été inséré correctement en le débranchant et en le rebranchant dans la prise du véhicule électrique. ■ Vérifiez la séquence de charge en suivant la procédure décrite dans la section « Fonctionnement ».
 Connecteur branché dans le véhicule électrique mais pas de charge, LED allumée bleu clignotant	<ul style="list-style-type: none"> ■ Vérifiez que vous n'avez pas de programme en cours via l'application de charge intelligente qui empêche la charge de la voiture. ■ Dans le cas où vous avez installé un module anti-déclenchement Le module anti-déclenchement limite la puissance maximale absorbée par le Schneider Charge et peut complètement arrêter la charge pour éviter une coupure de courant de votre alimentation électrique domestique en toutes circonstances. Réduisez la charge de la maison afin de disposer d'un courant d'au moins 9A par phase pour redémarrer la charge de la voiture. Assurez-vous que vous avez suffisamment de puissance dans votre abonnement électrique pour la charge de la voiture et pour les charges domestiques. Vous devez probablement augmenter l'abonnement électrique de votre installation électrique.
 Connecteur branché sur le véhicule électrique mais pas de charge, LED allumée bleu continu	<ul style="list-style-type: none"> ■ Vérifiez que vous n'avez pas un programme en cours dans votre voiture qui empêche la charge de la voiture.
 La luz LED de la estación de carga está palpitando	<ul style="list-style-type: none"> ■ Redémarrer le Schneider Charge. ■ La Schneider Charge n'est pas connectée au réseau domestique lors de l'utilisation du Wi-Fi : <ul style="list-style-type: none"> □ Vérifiez que vous avez connecté la Schneider Charge à un réseau Wi-Fi de 2,4 GHz avec un mot de passe WPA2. En ce qui concerne la dernière génération de box internet, vous devez dans certains cas créer un réseau Wi-Fi 2,4Ghz. Renseignez-vous ou contactez votre fournisseur d'accès à internet pour plus d'informations sur la manière de créer ce réseau. □ Vérifiez que le nom et le mot de passe Wi-Fi sont corrects. □ Si le signal Wi-Fi est trop faible : connectez la borne de recharge avec un câble Ethernet ou ajoutez un répéteur Wi-Fi. ■ Vérifiez que le routeur internet fonctionne correctement.
 Le voyant de la borne de recharge est allumé en rouge	<ul style="list-style-type: none"> ■ Coupez l'alimentation électrique de la borne de recharge, débranchez le connecteur du véhicule électrique, rebranchez l'alimentation électrique, attendez que la borne de recharge soit prête (LED allumée en vert fixe), avant de rebrancher le connecteur au véhicule électrique. En cas de récurrence, veuillez entrer en contact avec le centre d'assistance à la clientèle de Schneider Electric.
 LED de la borne de recharge éteinte	<ul style="list-style-type: none"> ■ Pas d'alimentation électrique. Vérifiez que le câblage est correct et que le disjoncteur ne s'est pas déclenché. ■ En cas contraire, coupez l'alimentation électrique de la borne de recharge . La borne de recharge est peut-être endommagée. La borne de recharge est peut-être endommagée. Veuillez contacter le Centre d'assistance à la clientèle de Schneider Electric.
 LED de la borne de recharge lumière blanche clignotante puis coupure de l'alimentation	<ul style="list-style-type: none"> ■ Surtension grave de l'alimentation électrique (tension supérieure à 300 V entre la ligne de phase et la ligne neutre). Coupez l'alimentation électrique de la borne de recharge. La borne de recharge est peut-être endommagée. Veuillez vérifier la tension d'alimentation.
L'autocollant du code QR pour le mot de passe du point d'accès Wi-Fi est perdu	<ul style="list-style-type: none"> ■ Le mot de passe du point d'accès Wi-Fi permettant de connecter l'application de mise en service (Wiser Home ou eSetup) pour effectuer la configuration ou modifier les paramètres peut être récupéré à l'intérieur du produit en retirant le couvercle avant.
Le code PIN pour l'application de mise en service (Wiser Home ou eSetup) est perdu	<ul style="list-style-type: none"> ■ Un nouveau code PIN peut être créé en cliquant sur « Réinitialiser le code PIN » et en suivant les instructions de l'application de mise en service (Wiser Home ou eSetup).
Le disjoncteur principal s'est déclenché	<ul style="list-style-type: none"> ■ Ajoutez un module anti-déclenchement pour permettre le délestage. ■ Si le module anti-déclenchement est déjà installé, vérifiez que le paramétrage est correct et qu'il est bien appairé avec la borne de recharge : consultez le guide d'utilisation du module anti-déclenchement.
Connectez la borne de recharge à une application de recharge intelligente sans succès	<ul style="list-style-type: none"> ■ Lorsque l'application secondaire demande le numéro de série, vous devez entrer le numéro d'identification du point de recharge (CPID) qui se trouve sur le côté de la borne de recharge.
Échec de connexion entre la station de charge et Wiser après le passage d'une autre supervision avec l'application de mise en service	<ul style="list-style-type: none"> ■ Les paramètres de connexion par défaut de la station de charge (par exemple, CPID, mot de passe OCPP) pour Wiser peuvent avoir été modifiés lorsque l'appareil est connecté à un système de supervision alternatif. ■ Effectuez une réinitialisation d'usine en suivant les instructions de la section 12, puis re-mettez en service la station de charge en suivant les instructions de la section 10.

15 Déclaration des fonctionnalités sans fil

Pour l'Europe (où le marquage CE est applicable) :

Par la présente, Schneider Electric Industries, déclare que cette borne de recharge pour véhicules électriques Schneider Charge est conforme aux exigences essentielles et aux autres dispositions pertinentes des directives relatives aux équipements radioélectriques RED 2014/53/EU.

La déclaration de conformité UE pour l'offre Schneider Charge (EU1005839-2) peut être téléchargée sur : se.com/docs.

- Wi-Fi:
 - Bandes de fréquences opérationnelles : 2412MHz - 2472MHz
 - Puissance de sortie RF maximale : moins de 20 dBm (18,25 dBm).

16 Recyclage



Les matériaux d'emballage de cet équipement peuvent être recyclés.
Le produit et tous les accessoires marqués de ce symbole sont des composants électriques et électroniques qui doivent être éliminés séparément des déchets ménagers.
Veuillez contribuer à la protection de l'environnement en jetant les déchets dans des conteneurs appropriés.
Merci de contribuer à la protection de l'environnement.