

# Altivar Process ATV6000

## Variateurs de vitesse

### Manuel

PHA51119.04  
03/2023



# Mentions légales

Les informations fournies dans ce document contiennent des descriptions générales, des caractéristiques techniques et/ou des recommandations concernant des produits/solutions.

Ce document n'est pas destiné à remplacer une étude détaillée ou un plan de développement ou de représentation opérationnel et propre au site. Il ne doit pas être utilisé pour déterminer l'adéquation ou la fiabilité des produits/solutions pour des applications utilisateur spécifiques. Il incombe à chaque utilisateur individuel d'effectuer, ou de faire effectuer par un professionnel de son choix (intégrateur, spécificateur ou équivalent), l'analyse de risques exhaustive appropriée ainsi que l'évaluation et les tests des produits/solutions par rapport à l'application ou l'utilisation particulière envisagée.

La marque Schneider Electric et toutes les marques de commerce de Schneider Electric SE et de ses filiales mentionnées dans ce document sont la propriété de Schneider Electric SE ou de ses filiales. Toutes les autres marques peuvent être des marques de commerce de leurs propriétaires respectifs.

Ce document et son contenu sont protégés par les lois sur la propriété intellectuelle applicables et sont fournis à titre d'information uniquement. Aucune partie de ce document ne peut être reproduite ou transmise sous quelque forme ou par quelque moyen que ce soit (électronique, mécanique, photocopie, enregistrement ou autre), à quelque fin que ce soit, sans l'autorisation écrite préalable de Schneider Electric.

Schneider Electric n'accorde aucun droit ni aucune licence d'utilisation commerciale de ce document ou de son contenu, sauf dans le cadre d'une licence non exclusive et personnelle, pour le consulter tel quel.

Schneider Electric se réserve le droit d'apporter à tout moment des modifications ou des mises à jour relatives au contenu de ce document ou à son format, sans préavis.

**Dans la mesure permise par la loi applicable, Schneider Electric et ses filiales déclinent toute responsabilité en cas d'erreurs ou d'omissions dans le contenu informatif du présent document ou pour toute conséquence résultant de l'utilisation des informations qu'il contient.**

# Table des matières

Consignes de sécurité.....	7
Qualification du personnel.....	7
Usage prévu de l'appareil.....	8
Informations relatives à l'appareil.....	8
A propos de ce manuel.....	12
Drive System.....	15
Présentation.....	18
ATV6000 - Votre variateur connecté intelligent.....	18
Avantages.....	19
Fonctions.....	22
Normes et réglementations.....	26
Topologie du variateur.....	27
Informations de base sur l'appareil.....	28
Fonctions de contrôle.....	30
Fonctions clés.....	31
Choix et données de commande.....	32
Désignation du type.....	32
Choix et données de commande.....	33
Spécifications générales.....	47
Haute altitude.....	49
Schéma d'interface E/S du variateur ATV6000 (configuration standard).....	50
Données techniques.....	51
Tension de sortie 2,4 kV.....	51
ATV6000D200A2424...ATV6000D430A2424.....	51
ATV6000D570A2424, ATV6000D650A2424.....	53
ATV6000D790A2424, ATV6000D950A2424.....	54
ATV6000C122A2424.....	55
ATV6000C139A2424...ATV6000C178A2424.....	56
ATV6000C200A2424, ATV6000C213A2424.....	59
ATV6000C225A2424...ATV6000C434A2424.....	60
Plan d'encombrement et dimensions.....	65
Tension de sortie 3,3 kV.....	70
ATV6000D390A3333...ATV6000D590A3333.....	70
ATV6000D700A3333...ATV6000D890A3333.....	72
ATV6000C100A3333...ATV6000C132A3333.....	74
ATV6000C150A3333...ATV6000C167A3333.....	76
ATV6000C190A3333...ATV6000C244A3333.....	77
ATV6000C293A3333.....	80
ATV6000C328A3333...ATV6000C463A3333.....	81
ATV6000C508A3333.....	84
ATV6000C550A3333...ATV6000C600A3333.....	85
Plan d'encombrement et dimensions.....	86
Tension de sortie 4,16 kV.....	92
ATV6000D350A4242...ATV6000D750A4242.....	92
ATV6000D890A4242.....	95
ATV6000C100A4242...ATV6000C113A4242.....	96

ATV6000C125A4242...ATV6000C165A4242 .....	97
ATV6000C188A4242...ATV6000C210A4242 .....	100
ATV6000C240A4242...ATV6000C275A4242 .....	101
ATV6000C308A4242 .....	102
ATV6000C338A4242...ATV6000C369A4242 .....	103
ATV6000C414A4242...ATV6000C542A4242 .....	104
ATV6000C600A4242...ATV6000C753A4242 .....	107
Plan d'encombrement et dimensions .....	109
Tension de sortie 5,5 kV .....	114
ATV6000D450A5555...ATV6000D890A5555 .....	114
ATV6000D990A5555 .....	117
ATV6000C113A5555...ATV6000C132A5555.....	118
ATV6000C149A5555 .....	119
ATV6000C169A5555...ATV6000C278A5555 .....	120
ATV6000C318A5555...ATV6000C408A5555 .....	124
ATV6000C488A5555 .....	126
ATV6000C538A5555 .....	127
ATV6000C600A5555, ATV6000C663A5555 .....	128
ATV6000C717A5555...ATV6000M100A5555.....	129
Plan d'encombrement et dimensions .....	133
Tension de sortie 6 kV .....	138
ATV6000D450A6060...ATV6000D890A6060 .....	138
ATV6000C108A6060 .....	141
ATV6000C125A6060...ATV6000C138A6060 .....	142
ATV6000C163A6060 .....	143
ATV6000C188A6060...ATV6000C239A6060 .....	145
ATV6000C263A6060...ATV6000C304A6060 .....	147
ATV6000C348A6060...ATV6000C375A6060 .....	148
ATV6000C413A6060...ATV6000C532A6060 .....	149
ATV6000C588A6060 .....	152
ATV6000C638A6060...ATV6000C688A6060 .....	153
ATV6000C782A6060...ATV6000M109A6060.....	154
Plan d'encombrement et dimensions .....	158
Tension de sortie 6,3 kV .....	163
ATV6000D450A6363...ATV6000D790A6363 .....	163
ATV6000D890A6363, ATV6000C114A6363.....	166
ATV6000C132A6363 .....	167
ATV6000C150A6363 .....	169
ATV6000C170A6363 .....	170
ATV6000C194A6363, ATV6000C228A6363 .....	171
ATV6000C250A6363...ATV6000C282A6363 .....	172
ATV6000C319A6363 .....	173
ATV6000C364A6363 .....	175
ATV6000C413A6363...ATV6000C513A6363 .....	176
ATV6000C558A6363 .....	178
ATV6000C627A6363...ATV6000C688A6363 .....	179
ATV6000C750A6363...ATV6000M114A6363.....	180
Plan d'encombrement et dimensions .....	184
Tension de sortie 6,6 kV .....	189
ATV6000D450A6666...ATV6000D890A6666 .....	189
ATV6000C100A6666 .....	192

ATV6000C119A6666.....	193
ATV6000C138A6666 .....	194
ATV6000C163A6666 .....	195
ATV6000C179A6666 .....	196
ATV6000C200A6666...ATV6000C225A6666 .....	197
ATV6000C263A6666...ATV6000C288A6666 .....	198
ATV6000C334A6666 .....	199
ATV6000C382A6666...ATV6000C538A6666 .....	201
ATV6000C585A6666 .....	203
ATV6000C657A6666...ATV6000C713A6666 .....	204
ATV6000C775A6666...ATV6000M120A6666.....	205
Plan d'encombrement et dimensions .....	209
Tension de sortie 10 kV .....	214
ATV6000D450A1010...ATV6000D790A1010 .....	214
ATV6000D890A1010...ATV6000C138A1010 .....	217
ATV6000C150A1010...ATV6000C180A1010 .....	219
ATV6000C200A1010...ATV6000C225A1010 .....	221
ATV6000C272A1010 .....	222
ATV6000C300A1010...ATV6000C350A1010 .....	224
ATV6000C398A1010...ATV6000C438A1010 .....	226
ATV6000C507A1010 .....	227
ATV6000C538A1010...ATV6000C625A1010 .....	229
ATV6000C742A1010...ATV6000C887A1010 .....	231
ATV6000C995A1010...ATV6000M107A1010.....	233
ATV6000M115A1010 .....	234
ATV6000M131A1010...ATV6000M154A1010.....	236
Plan d'encombrement et dimensions .....	239
Tension de sortie 11 kV .....	244
ATV6000D500A1111...ATV6000D690A1111 .....	244
ATV6000D790A1111...ATV6000C199A1111 .....	246
ATV6000C225A1111 .....	249
ATV6000C250A1111...ATV6000C298A1111 .....	250
ATV6000C325A1111...ATV6000C375A1111 .....	251
ATV6000C438A1111 .....	252
ATV6000C557A1111 .....	254
ATV6000C637A1111...ATV6000C975A1111 .....	255
ATV6000M110A1111 .....	258
ATV6000M125A1111...ATV6000M144A1111 .....	259
ATV6000M159A1111...ATV6000M188A1111 .....	260
Plan d'encombrement et dimensions .....	263
Options .....	268
Options disponibles .....	268
Bus et réseaux de communication .....	270
Modules d'extension d'E/S sur demande .....	272
Modules d'interfaces de codeur sur demande .....	273
Filtres de sortie.....	274
Alimentation .....	275
Câblage.....	276
Ambiance sévère.....	278
Options de protection.....	279
Personnalisation.....	281



# Consignes de sécurité

## Informations importantes

Lisez attentivement ces instructions et examinez le matériel pour vous familiariser avec l'appareil avant de tenter de l'installer, de le faire fonctionner, de le réparer ou d'assurer sa maintenance. Les messages spéciaux suivants que vous trouverez dans cette documentation ou sur l'appareil ont pour but de vous mettre en garde contre des risques potentiels ou d'attirer votre attention sur des informations qui clarifient ou simplifient une procédure.



La présence de ce symbole sur une étiquette "Danger" ou "Avertissement" signale un risque d'électrocution qui provoquera des blessures physiques en cas de non-respect des consignes de sécurité.



Ce symbole est le symbole d'alerte de sécurité. Il vous avertit d'un risque de blessures corporelles. Respectez scrupuleusement les consignes de sécurité associées à ce symbole pour éviter de vous blesser ou de mettre votre vie en danger.

### **DANGER**

**DANGER** signale un risque qui, en cas de non-respect des consignes de sécurité, **provoque** la mort ou des blessures graves.

### **AVERTISSEMENT**

**AVERTISSEMENT** signale un risque qui, en cas de non-respect des consignes de sécurité, **peut provoquer** la mort ou des blessures graves.

### **ATTENTION**

**ATTENTION** signale un risque qui, en cas de non-respect des consignes de sécurité, **peut provoquer** des blessures légères ou moyennement graves.

### **AVIS**

**AVIS** indique des pratiques n'entraînant pas de risques corporels.

## Remarque Importante

L'installation, l'utilisation, la réparation et la maintenance des équipements électriques doivent être assurées par du personnel qualifié uniquement. Schneider Electric décline toute responsabilité quant aux conséquences de l'utilisation de ce matériel.

Une personne qualifiée est une personne disposant de compétences et de connaissances dans le domaine de la construction, du fonctionnement et de l'installation des équipements électriques, et ayant suivi une formation en sécurité leur permettant d'identifier et d'éviter les risques encourus.

## Qualification du personnel

Seules les personnes correctement formées, qui connaissent et comprennent le contenu de ce manuel et de toute autre documentation pertinente relative au produit, sont autorisées à travailler sur et avec ce produit. Elles doivent en outre avoir suivi une formation en matière de sécurité afin d'identifier et d'éviter les dangers que l'utilisation du produit implique. Ces personnes doivent disposer d'une formation, de connaissances et d'une expérience techniques suffisantes,

mais aussi être capables de prévoir et de détecter les dangers potentiels liés à l'utilisation du produit, à la modification des réglages et aux équipements mécaniques, électriques et électroniques du système global dans lequel le produit est utilisé. Toutes les personnes travaillant sur et avec le produit doivent être totalement familiarisées avec les normes, directives et réglementations de prévention des accidents en vigueur.

## Usage prévu de l'appareil

Cet appareil est un variateur pour moteurs triphasés synchrones et asynchrones. Il est prévu pour un usage industriel conformément au présent guide.

L'appareil doit être utilisé conformément à toutes les réglementations et directives de sécurité applicables, ainsi qu'aux exigences et données techniques spécifiées. L'appareil doit être installé en dehors des zones dangereuses ATEX. Avant d'utiliser l'appareil, procédez à une évaluation des risques au vu de l'application à laquelle il est destiné. En fonction des résultats, mettez en place les mesures de sécurité qui s'imposent. Le produit faisant partie d'un système global, vous devez garantir la sécurité des personnes en respectant la conception même du système (ex. : conception machine). Toute utilisation contraire à l'utilisation prévue est interdite et peut générer des risques.

## Informations relatives à l'appareil

**Lisez attentivement ces consignes avant d'effectuer toute procédure avec ce variateur.**

### **DANGER**

#### **RISQUE DE CHOC ELECTRIQUE, D'EXPLOSION OU D'ECLAIR D'ARC ELECTRIQUE**

Avant d'effectuer des travaux sur le variateur :

- Suivez les instructions données dans la section "Procédure de mise hors tension complète du variateur" du Guide d'installation.

Avant d'appliquer une tension au variateur :

- Vérifiez que le travail est terminé et que l'ensemble de l'installation ne présente aucun danger.
- Retirez la terre et les courts-circuits sur les bornes d'entrée réseau et les bornes de sortie moteur.
- Vérifiez que tous les appareils sont correctement mis à la terre.
- Vérifiez que tous les équipements de protection comme les couvercles, les portes ou les grilles sont installés et/ou fermés.

**Le non-respect de ces instructions provoquera la mort ou des blessures graves.**

**⚠ ⚠ DANGER****RISQUE DE CHOC ELECTRIQUE, D'EXPLOSION OU D'ECLAIR D'ARC ELECTRIQUE**

- Seules certaines personnes sont autorisées à travailler sur et avec ce système. Celles-ci doivent être correctement formées, connaître et comprendre parfaitement le contenu du présent guide et de toute autre documentation pertinente relative au produit, et avoir suivi toute la formation nécessaire pour reconnaître et éviter les risques.
- L'installation, les réglages, les réparations et la maintenance doivent être réalisés par un personnel qualifié.
- Vérifiez la conformité avec toutes les exigences du code électrique local et national ainsi qu'avec toutes les autres réglementations applicables relatives à la mise à la terre de tous les appareils.
- Utilisez uniquement des outils et des appareils de mesure correctement calibrés et isolés électriquement.
- Ne touchez pas les vis des bornes ou les composants non blindés lorsqu'une tension est présente.
- Avant d'effectuer un type de travail quelconque sur le système du variateur, bloquez l'arbre moteur pour éviter la rotation.
- Isolez les deux extrémités des conducteurs non utilisés du câble moteur.
- Ne créez pas de court-circuit entre les bornes ou les condensateurs du bus DC.

**Le non-respect de ces instructions provoquera la mort ou des blessures graves.**

Les produits ou accessoires endommagés peuvent provoquer des chocs électriques ou un fonctionnement imprévu de l'équipement.

**⚠ ⚠ DANGER****ELECTROCUTION OU FONCTIONNEMENT INATTENDU DE L'EQUIPEMENT**

Ne faites pas fonctionner des appareils ou des accessoires endommagés.

**Le non-respect de ces instructions provoquera la mort ou des blessures graves.**

Contactez votre agence commerciale Schneider Electric locale si vous détectez un dommage quelconque.

Cet équipement a été conçu pour fonctionner dans un espace ne présentant aucun risque de sécurité. N'installez cet équipement que dans des espaces ne présentant aucun risque de sécurité.

**⚠ DANGER****RISQUE D'EXPLOSION**

N'installez et n'utilisez cet équipement que dans des espaces ne présentant aucun risque de sécurité.

**Le non-respect de ces instructions provoquera la mort ou des blessures graves.**

Votre application est constituée d'une gamme complète de différents composants mécaniques, électriques et électroniques interdépendants, le démarreur progressif n'étant qu'une partie de l'application. Le démarreur progressif n'est ni conçu ni capable de fournir l'ensemble des fonctionnalités nécessaires pour répondre à toutes les exigences de sécurité applicables à votre application. En fonction de l'application et de l'évaluation des risques correspondante que vous devez effectuer, toute une panoplie d'équipements supplémentaires peut s'avérer nécessaire, y compris, mais sans s'y limiter, des codeurs externes, des freins externes, des dispositifs de surveillance externes, des protections, etc.

En tant que concepteur/fabricant de machines, vous devez connaître et respecter toutes les normes applicables à votre machine. Vous devez procéder à une évaluation des risques et déterminer le Niveau de Performance (PL) et/ou le Niveau d'Intégrité de Sécurité (SIL) afin de concevoir et construire votre machine conformément à l'ensemble des normes applicables. Pour ce faire, vous devez tenir compte de l'interrelation entre tous les composants de la machine. Vous devez également fournir un mode d'emploi pour permettre à l'utilisateur d'effectuer tous les types de travaux sur et avec la machine, y compris l'exploitation et la maintenance en toute sécurité.

Le présent document part du principe que vous connaissez déjà toutes les normes et exigences normatives applicables à votre application. Puisque le démarreur progressif ne peut pas fournir toutes les fonctionnalités de sécurité pour l'ensemble de votre application, vous devez vous assurer que le niveau de performance et/ou le niveau d'intégrité de sécurité requis sont atteints en installant tous les équipements supplémentaires nécessaires.

## **▲ AVERTISSEMENT**

### **NIVEAU DE PERFORMANCE/NIVEAU D'INTEGRITE DE SECURITE INSUFFISANTS ET/OU FONCTIONNEMENT IMPREVU DE L'APPAREIL**

- Procédez à une évaluation des risques conformément à la norme EN/ISO 12100 et à l'ensemble des normes applicables à votre application.
- Utilisez des composants et/ou des chemins de contrôle redondants pour toutes les fonctions de contrôle critiques identifiées dans votre évaluation des risques.
- Mettez en œuvre toutes les fonctions de surveillance requises pour éviter tout type de danger identifié dans votre évaluation des risques, par exemple, le glissement ou la chute de charges, .
- Vérifiez que la durée de vie de tous les composants individuels utilisés dans votre application est suffisante pour garantir la durée de vie prévue de l'ensemble de votre application.
- Effectuez des tests complets de mise en service pour toutes les situations d'erreur potentielles afin de vérifier l'efficacité des fonctions de sécurité et de surveillance mises en œuvre, par exemple, mais sans s'y limiter, la surveillance de la vitesse au moyen de codeurs, la surveillance des courts-circuits pour tous les équipements connectés et le bon fonctionnement des freins et des protections.
- Effectuez des tests complets de mise en service pour toutes les situations d'erreur potentielles afin de vérifier que la charge peut être arrêtée en toute sécurité et en toutes circonstances.

**Le non-respect de ces instructions peut provoquer la mort, des blessures graves ou des dommages matériels.**

Le produit peut effectuer des mouvements inattendus en raison d'un câblage incorrect, de réglages incorrects, de données incorrectes ou d'autres erreurs.

## ⚠ AVERTISSEMENT

### FONCTIONNEMENT IMPREVU DE L'EQUIPEMENT

- Installez soigneusement le câblage de l'appareil, conformément aux exigences des normes CEM.
- Ne faites pas fonctionner l'appareil avec des réglages ou des données inconnus ou inappropriés.
- Effectuez un test complet de mise en service.

**Le non-respect de ces instructions peut provoquer la mort, des blessures graves ou des dommages matériels.**

## ⚠ AVERTISSEMENT

### PERTE DE CONTROLE

- Le concepteur de tout schéma de câblage doit tenir compte des modes de défaillances potentielles des canaux de commande et, pour les fonctions de contrôle critiques, prévoir un moyen d'atteindre un état sécurisé durant et après la défaillance d'un canal. L'arrêt d'urgence, l'arrêt en cas de sur-course, la coupure de courant et le redémarrage constituent des exemples de fonctions de contrôle essentielles.
- Des canaux de commande distincts ou redondants doivent être prévus pour les fonctions de contrôle critiques.
- Les canaux de commande du système peuvent inclure des liaisons effectuées par la communication. Il est nécessaire de tenir compte des conséquences des retards de transmission inattendus ou des pannes de la liaison.
- Respectez toutes les réglementations de prévention des accidents et les consignes de sécurité locales (1).
- Chaque mise en œuvre du produit doit être testée de manière individuelle et approfondie afin de vérifier son fonctionnement avant sa mise en service.

**Le non-respect de ces instructions peut provoquer la mort, des blessures graves ou des dommages matériels.**

(1) Pour les Etats-Unis : pour plus d'informations, veuillez vous reporter aux documents NEMA ICS 1.1 (dernière édition), "Safety Guidelines for the Application, Installation, and Maintenance of Solid State Control" et NEMA ICS 7.1 (dernière édition), "Safety Standards for Construction and Guide for Selection, Installation and Operation of Adjustable-Speed Drive Systems".

## ⚠ AVERTISSEMENT

### PERTE DE CONTROLE

Effectuez un test complet de mise en service pour vérifier que la surveillance des communications détecte correctement les interruptions de communication.

**Le non-respect de ces instructions peut provoquer la mort, des blessures graves ou des dommages matériels.**

## AVIS

### DESTRUCTION DUE À UNE TENSION DE SECTEUR INCORRECTE

Avant la mise sous tension et la configuration du produit, vérifiez qu'il soit approuvé pour la tension de secteur utilisée.

**Le non-respect de ces instructions peut provoquer des dommages matériels.**

# A propos de ce manuel

## Objectif du document

Le présent document vous donne un aperçu des variateurs Altivar Process disponibles.

En outre, vous pouvez choisir parmi les options décrites en détail afin d'adapter le variateur Altivar Process aux besoins spécifiques de votre système.

## Champ d'application

Les instructions du présent guide ont une valeur purement informative et sont à tout moment susceptibles de modifications.

Les instructions et informations d'origine données dans le présent guide ont été rédigées en anglais (avant leur traduction facultative).

Toutes les images affichées sont fournies à titre d'illustration 3D uniquement. Selon le produit choisi, la disposition du produit peut varier.

Cette documentation concerne les variateurs moyenne tension Altivar Process ATV6000.

Les astérisques (\*) contenus dans le présent document signifient : Sur la base des données précédentes. Il ne s'agit pas d'une garantie de performance future ou de performance dans votre situation particulière.

Les caractéristiques techniques des équipements décrits dans ce document sont également fournies en ligne. Pour accéder aux informations en ligne, allez sur la page d'accueil de Schneider Electric [www.se.com/ww/en/download/](http://www.se.com/ww/en/download/).

Les caractéristiques présentées dans ce manuel devraient être identiques à celles fournies en ligne. Toutefois, en application de notre politique d'amélioration continue, nous pouvons être amenés à réviser le contenu du document afin de le rendre plus clair et plus précis. Si vous constatez une différence entre le manuel et les informations fournies en ligne, utilisez ces dernières en priorité.

## Documents à consulter

Accédez rapidement à des informations détaillées et complètes sur tous nos produits grâce à votre tablette ou à votre PC, à l'adresse [www.se.com](http://www.se.com).

Sur ce site Internet, vous trouverez les informations nécessaires sur les produits et les solutions :

- le manuel, avec des caractéristiques détaillées et les guides de choix,
- les fichiers de CAO pour vous aider à concevoir votre installation,
- tous les logiciels et firmwares pour maintenir votre installation à jour,
- des documents additionnels pour mieux comprendre les variateurs et les applications
- et enfin, tous les guides de l'utilisateur relatifs à votre variateur, répertoriés ci-dessous :

(D'autres guides d'options et fiches d'instructions sont disponibles sur [www.se.com](http://www.se.com))

Titre de la documentation	Référence catalogue
Brochure de la gamme Altivar Process	998-20307132 (anglais)
Recommended Cybersecurity Best Practices	CS-Best-Practices-2019-340 (anglais)
Manuel ATV6000	QGH83255 (anglais), PHA51119 (français), PHA51121 (allemand), PHA51120 (espagnol), GDE94089 (italien), PHA51122 (russe), PHA51118 (chinois)
Guide d'installation ATV6000	QGH83258 (anglais), QGH83259 (français), QGH83261 (allemand), QGH83260 (espagnol), GDE94087 (italien), QGH83257 (chinois)
Guide de programmation ATV6000 pour opérateur et opérateur avancé	QGH83265 (anglais), QGH83266 (français), QGH83268 (allemand), QGH83267 (espagnol), GDE94088 (italien)
ATV6000 Embedded Ethernet Manual	PHA30472 (anglais)
ATV6000 Modbus SL Manual	MFR24213 (anglais)
ATV6000 PROFIBUS Manual	PHA30474 (anglais)
ATV6000 DeviceNet Manual	PHA30471 (anglais)
ATV6000 EtherCat Manual	PHA30473 (anglais)
ATV6000 Profinet Manual	PHA30475 (anglais)
ATV6000 CANopen Manual	PHA30470 (anglais)
SoMove : FDT	SoMove_FDT (anglais, français, allemand, espagnol, italien, chinois)
Altivar Process ATV6000 : DTM	ATV6000 DTM Library EN (anglais)
Recommended Cybersecurity Best Practices	CS-Best-Practices-2019-340 (anglais)

Vous pouvez télécharger ces publications techniques ainsi que d'autres informations techniques à partir de notre site Web [www.se.com/en/download](http://www.se.com/en/download)

## Terminologie

Les termes techniques, la terminologie et les descriptions correspondantes de ce guide reprennent normalement les termes et les définitions des normes concernées.

Dans le domaine des variateurs, ces messages incluent, entre autres, des termes tels que **erreur, message d'erreur, panne, défaut, remise à zéro après détection d'un défaut, protection, état de sécurité, fonction de sécurité, avertissement, message d'avertissement**, etc.

Ces normes incluent entre autres :

- la série de normes IEC 61800 : Entraînements électriques de puissance à vitesse variable
- la série de normes IEC 61508 Ed 2 : Sécurité fonctionnelle des systèmes électriques/électroniques/électroniques programmables relatifs à la sécurité
- la norme EN 954-1, Sécurité des machines : Parties des systèmes de commande relatives à la sécurité
- la norme ISO 13849-1 et 2, Sécurité des machines - Parties des systèmes de commande relatives à la sécurité
- la série de normes IEC 61158 : Réseaux de communication industriels - Spécifications des bus de terrain
- la norme IEC 61784 : Réseaux de communication industriels - Profils
- la norme IEC 60204-1 : Sécurité des machines - Equipement électrique des machines - Partie 1 : règles générales

En outre, le terme **zone de fonctionnement** est employé conjointement à la description de certains risques spécifiques, et correspond à la définition de **zone de risque** ou de **zone de danger** dans la Directive européenne « Machines » (2006/42/CE) et dans la norme ISO 12100-1.

## Nous contacter

Sélectionnez votre pays sur :

[www.se.com/contact](http://www.se.com/contact)

### Schneider Electric Industries SAS

Siège social

35, rue Joseph Monier

92500 Rueil-Malmaison

France

# Drive System

## Vue d'ensemble

### Altivar Process - ATV6000

#### Segments de marché

- Mines, minéraux et métaux
- Traitement des eaux et eaux usées
- Pétrole et gaz
- Production d'énergie

#### Photo du produit



#### Type

ATV6000

#### Brève description

Variateur moyenne tension avec transformateur multi-niveaux et onduleurs basse tension en cascade. Courant d'entrée avec un THD(i) faible et tension de sortie sinusoïdale avec un THD(u) faible.

#### Degré de protection

Enveloppe IP31

Enveloppe IP41 disponible en option

Enveloppe IP42 disponible en option

#### Plage de puissance

160...20 000 kW

#### Plages de tension

3,3 kV, 4,16 kV, 6,0 kV, 6,6 kV, 10 kV, 11 kV

2,4 kV (sur demande), 13,8 kV (sur demande)

#### Fréquence réseau

50/60 Hz  $\pm$  5 %

#### Fréquence de sortie

0,1 à 120 Hz

#### Moteurs contrôlés

- Moteur asynchrone
- Moteur synchrone
  - Moteur à aimants permanents
  - Moteur à aimants permanents avec bobinage démarreur DOL

#### Types d'application

- Couple constant
- Couple variable
- Applications multimoteurs

#### Fonctions de contrôle

- Mode de contrôle vectoriel
- Mode d'efficacité énergétique
- Avec ou sans codeur

<b>Interfaces</b>	<p>Ecran tactile LCD 10" comme panneau de commande sur la porte de l'armoire,</p> <p>Bornes E/S pour les signaux numériques et analogiques,</p> <p>Connecteur double port Ethernet, avec Ethernet IP et Modbus TCP</p> <p>Connecteur Modbus SL</p> <p>Options de bus de terrain pour Profibus, Profinet, EtherCAT, DeviceNet, CANopen</p>
<b>Pour en savoir plus</b>	<p>Vous trouverez des informations détaillées dans le présent document.</p>

## Altivar Process - ATV6xx

<b>Segments de marché</b>	<ul style="list-style-type: none"> <li>• Traitement des eaux et eaux usées</li> <li>• Pétrole et gaz</li> <li>• Mines, minéraux et métaux</li> <li>• Agroalimentaire</li> </ul>
---------------------------	---

**Photo du produit**



<b>Type</b>	ATV660	ATV680
<b>Brève description</b>	Variateur de conception standard, en armoire, avec options installées en complément ou sous forme de solution personnalisée à la commande (Engineered To Order ETO)	Variateur avec réinjection d'énergie sur le réseau, en armoire, avec personnalisations prédéfinies ou sous forme de solution client individuelle
<b>Degré de protection</b>	Enveloppe IP23 de série, enveloppe IP54 en option	
<b>Plage de puissance</b>	110 / 90 jusqu'à 800 / 630 kW	
<b>Plages de tension</b>	3AC 380 V -10 % - 415 V +6 % (autres tensions possibles - ETO)	
<b>Fréquence réseau</b>	50/60 Hz ± 5 %	
<b>Fréquence de sortie</b>	0,1...500 Hz	
<b>Mode de contrôle</b>	<p>Moteur asynchrone :</p> <ul style="list-style-type: none"> <li>• Couple constant en standard, couple variable en standard, mode dépendant de la charge</li> </ul> <p>Moteur synchrone :</p> <ul style="list-style-type: none"> <li>• Moteur à aimants permanents</li> </ul>	
<b>Interfaces</b>	Panneau de commande sur la porte de l'armoire, bornes du bloc de commande à l'intérieur de l'armoire, bornes du bloc de commande extensibles, raccordement au bus de terrain via Ethernet ou liaison série, lecture des paramètres via l'interface USB sur le clavier	
<b>Pour en savoir plus</b>	Vous trouverez des informations concernant la planification et la commande du projet dans le "Guide de configuration Altivar Process ATV660" et sur <a href="http://www.se.com">www.se.com</a> .	Vous trouverez des informations concernant la planification et la commande du projet dans le "Guide de configuration Altivar Process ATV680" et sur <a href="http://www.se.com">www.se.com</a> .

## Altivar Process - ATV9xx

**Segments de marché**

- Traitement des eaux et eaux usées
- Pétrole et gaz
- Mines, minéraux et métaux
- Agroalimentaire

**Photo du produit**



Type	ATV960	ATV980
<b>Brève description</b>	Variateur de conception standard, en armoire, avec personnalisations prédéfinies ou sous forme de solution client individuelle	Variateur avec réinjection d'énergie sur le réseau, en armoire, avec personnalisations prédéfinies ou sous forme de solution client individuelle
<b>Degré de protection</b>	Enveloppe IP23 de série, enveloppe IP54 en option	
<b>Plage de puissance</b>	110 / 90 jusqu'à 800 / 630 kW	
<b>Plages de tension</b>	3AC 380 V -10 % - 415 V +6 % (autres tensions possibles)	
<b>Fréquence réseau</b>	50/60 Hz ± 5 %	
<b>Fréquence de sortie</b>	0,1...500 Hz	
<b>Mode de contrôle</b>	Moteur asynchrone : <ul style="list-style-type: none"> <li>• Couple constant en standard, couple variable en standard, mode dépendant de la charge, mode d'économie d'énergie</li> </ul> Moteur synchrone : <ul style="list-style-type: none"> <li>• Moteur à aimants permanents</li> </ul>	
<b>Interfaces</b>	Panneau de commande sur la porte de l'armoire, bornes du bloc de commande à l'intérieur de l'armoire, bornes du bloc de commande extensibles, raccordement au bus de terrain via Ethernet ou liaison série, enregistrement des paramètres via l'interface USB sur le clavier	
<b>Pour en savoir plus</b>	Vous trouverez des informations détaillées dans le "Manuel Altivar Process ATV960" et sur <a href="http://www.se.com">www.se.com</a> .	Vous trouverez des informations détaillées dans le "Manuel Altivar Process ATV980" et sur <a href="http://www.se.com">www.se.com</a> .

# Présentation

## ATV6000 - Votre variateur connecté intelligent

Le variateur orienté services **Altivar™ Process ATV6000** complète la gamme Altivar Process en offrant une solution répondant à vos défis d'exploitation et de maintenance en moyenne tension.



L'**ATV6000** est un produit connecté intelligent qui aide à optimiser vos activités en :

- Permettant **une optimisation des processus**
- Améliorant **la gestion énergétique**
- Améliorant **la gestion des actifs**
- Fournissant une **solution d'ingénierie sur mesure**

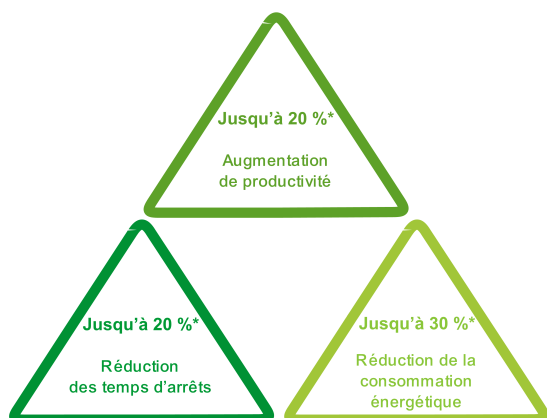

L'ATV6000 améliore la performance de vos processus et vos capacités de gestion des actifs en transformant les données en informations utiles et exploitables.

De ce fait, vous améliorez le taux de rendement global (OEE) et vous optimisez le coût total de possession (CTP).

- Variateurs orientés services de 0 à 20 MW
- Intelligence en temps réel
- Intégration facile dans les systèmes d'automatisation des processus
- Intuitifs et faciles à utiliser
- Optimisation de la performance des applications telles que les ventilateurs, les pompes, les compresseurs et les convoyeurs
- Prêts pour EcoStruxure™

**NOTE:** \*) Sur la base des données précédentes. Il ne s'agit pas d'une garantie de performance future ou de performance dans votre situation particulière.

## Avantages

### Variateurs axés sur les services

**Augmentation de la disponibilité et réduction des temps d'arrêt pour une continuité de service jusqu'à 20%\***



#### Amélioration de l'efficacité de l'opérateur

- Génération d'informations robustes, exploitables et pertinentes
- Capacités de communication avancée et de maintenance prédictive
- Fonctionnalités pour intervention à distance et support en ligne
- Dépannage facile grâce au QR code
- Confort d'utilisation grâce à l'écran IHM Magelis connecté 10"
- Indicateurs clés de performance

#### Opérations de maintenance sur site faciles et rapides

- Intervention plus rapide
- Gestion optimisée du stock de pièces de rechange grâce à l'architecture modulaire
- Accès facile par la face avant

### Services numériques

**Allongement du temps de disponibilité et réduction du temps de redémarrage grâce à la maintenance prédictive et réduction du CTP de 20 % \***



- Maintenance prédictive avec surveillance continue, évaluation et plan de réduction des risques avec EcoStruxure™ Asset Advisor
- Identification des économies d'énergie potentielles
- Optimisation du budget de maintenance
- Diagnostic sur 360°, avec rapport et analyse
- Enregistrements de vos actifs critiques
- Accès 24/7 à l'assistance Schneider Electric

### EcoStruxure Asset Advisor

**Outil d'analyse préventive pour augmenter la performance opérationnelle de vos variateurs**



L'ATV6000 fournit une solution unique pour optimiser l'exploitation et la maintenance de votre installation. Cette solution permet une gestion préventive et prédictive des tâches de maintenance de vos machines sur la base d'évaluations en temps réel et d'analyse prédictive. Tout cela grâce à la combinaison de technologies connectées intelligentes et de puissantes capacités de prédiction des risques basées sur le cloud.

L'ATV6000 avec EcoStruxure Asset Advisor transforme les données en informations utiles pour vous aider à améliorer l'efficacité et la sécurité de vos opérations, conduisant à une plus grande disponibilité et une augmentation des bénéfices.

#### Surveillance continue de la santé

L'opérateur visualise d'un coup d'œil l'état de santé et les conditions d'utilisation de ses machines (variateur, transformateur, disjoncteur, moteur). Les machines sont considérées comme des super-capteurs fournissant des données et des KPI pertinents.

### Évaluation des risques

L'opérateur connaît en temps réel les risques sur l'installation. L'analyse prédictive évalue en permanence le niveau et la criticité du risque en prenant en considération la machine, le cycle du processus et les conditions d'utilisation. Cela permet de prévoir à l'avance une panne potentielle ou un dysfonctionnement de l'installation.

### Atténuation des risques

L'opérateur reçoit au bon moment une notification de la tâche de maintenance requise pour assurer la continuité de service à un coût minime, en réduisant les risques de temps d'arrêt.

## Interface QR Code

### Pour donner à l'opérateur les moyens d'améliorer l'efficacité



L'ATV6000 offre une interface QR code intelligente et facile à utiliser pour fournir à l'opérateur les bonnes informations concernant le variateur. En scannant avec un appareil mobile (tablette ou smartphone) le QR code affiché sur la plaque signalétique ou sur l'écran de l'IHM, l'opérateur accède en toute facilité à la documentation technique ou à l'assistance technique en ligne, ce qui simplifie la gestion des erreurs.

## Gestion de l'énergie

### Optimisation de l'utilisation de l'énergie et réduction jusqu'à 30 %\* de la consommation

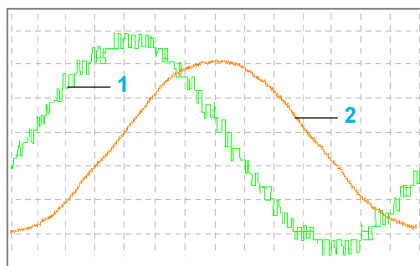

1 Tension côté moteur

2 Courant côté moteur

#### Meilleure utilisation de l'énergie

- Gestion intégrée de l'énergie avec erreur de mesure < 5 %
- Indicateurs clés de performance et surveillance de la vie utile en ce qui concerne l'utilisation de l'énergie
- Collecte de données intelligente et accès aux informations en temps réel

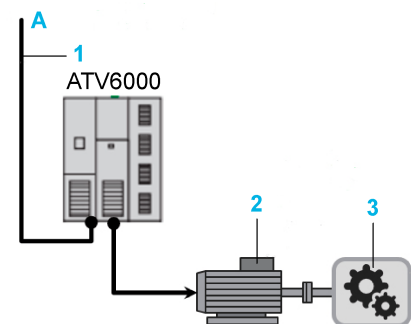

A Réseau

1 Tension d'entrée variateur, courant d'entrée variateur, puissance d'entrée variateur

2 Courant moteur, tension moteur, vitesse moteur, température du bobinage moteur et des paliers, consommation en kWh

3 Surcharge/sous-charge, décrochage, cavitation, débit, pression, BEP

#### Utilisation de puissance propre

- Conçu pour une intégration sans impact dans l'installation
- Pas besoin d'atténuer les harmoniques du côté réseau
- Minimisation du gaspillage énergétique
- Réduction des pertes moteur, des vibrations et des impulsions de couple grâce à la technologie avancée sans harmoniques

## Optimisation du processus

### Amélioration jusqu'à 20 %\* de la productivité et de la disponibilité

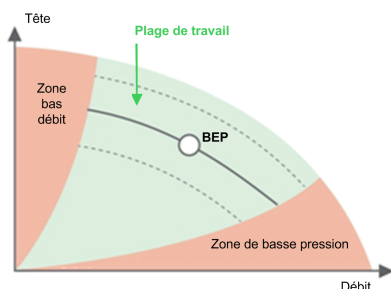

**BEP** Point de rendement maximal

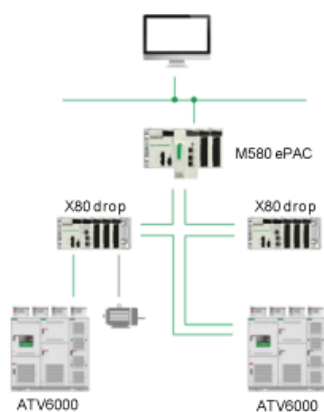

#### Fonctionnement tolérant aux erreurs

Équipé de fonctions bypass onduleur, l'ATV6000 contribue à réduire les interruptions de process.

#### Approche de maintenance proactive

Avec des fonctions d'avertissement améliorées en cas de conditions inhabituelles et des mesures sophistiquées pour aider à protéger l'équipement contre les dommages. L'ATV6000 est également hautement modulaire, ce qui permet d'accélérer les opérations de maintenance.

#### Maximisation de la performance et du rendement de production

Efficacité durable en effectuant les ajustements nécessaires en cas d'écart du point de rendement maximal.

#### Notre solution EcoStruxure basée sur IIoT

Offre la compatibilité avec les architectures Process Expert System (PES), les contrôleurs Modicon M580 et les systèmes DCS Foxboro EVO.

Les capacités intelligentes de l'ATV6000 offrent des fonctionnalités innovantes basées sur l'IIoT et la mobilité, afin de détecter, d'analyser et de recommander des solutions pour stimuler votre activités d'exploitation et de maintenance.

Le variateur est prêt pour EcoStruxure et constitue une solution intégrée complète pour une efficacité globale de l'équipement.

Il vous permet d'économiser du temps et d'exploiter tout l'éventail des capacités de votre équipement sur une seule et même plateforme.

- Compatible avec EcoStruxure PES et Modicon™ M580, ce qui permet l'utilisation de bibliothèques dédiées pour une installation et une mise en service plus rapide du produit
- La bibliothèque DTM et les blocs fonctions applicatifs permettent la programmation complète et offrent des fonctions de diagnostic
- EcoStruxure Asset Advisor utilise le variateur comme un super-capteur pour la maintenance prédictive

## Solutions sur mesure

### Solutions pour optimiser le rendement de vos opérations et de vos investissements (temps et dépenses)

- Plateforme extrêmement polyvalente pour répondre aux demandes les plus exigeantes de vos clients qui dépassent celles des variateurs standard
- Haut niveau de personnalisation pour répondre aux besoins spécifiques
- Souplesse grâce aux modifications électriques ou mécaniques et aux extensions facilement mises en place
- Simplification du processus de conception et réduction du temps de mise en œuvre du système

## Fonctions



### Mines, minéraux et métaux

- Convoyeur longue distance
- Tapis plat simple/multiple
- Bande transporteuse
- Ventilateur de dépoussiérage, de tirage, de broyeur
- Haut fourneau
- Pompe à boues/cyclone
- Presse à rouleaux
- Broyeur semi-autogène/broyeur à boulets/broyeur vertical



### Pétrole et gaz

- ESP (pompe immergée à moteur électrique)
- Pompe de transfert du brut
- Compresseur de pipeline de distribution
- Pompes de pipeline
- Adaptation d'onduleur commandé par la charge
- Compresseur pour GNL
- Ventilateurs/pompes/compresseurs/mélangeur (raffinage)
- Ventilateur/pompe/extrudeuse pétrochimique
- Unité flottante de production, de stockage et de déchargement



### Traitement des eaux et eaux usées

- Source/puits naturel
- Pompe électrique submersible
- Pompe de prise d'eau brute
- Pompe booster
- Station multipompes
- Pompe de distribution
- Pompes de dessalement
- Pompes de traitement des eaux usées
- Pompes de purification d'eau



### Centrale électrique

- Démarreurs de turbine à gaz, compresseurs boosters de gaz combustible, chaudière
- Pompes d'alimentation en eau/pompes pour eau de refroidissement
- Pompe pour circulation d'eau
- Ventilateurs à tirage primaire/secondaire/ventilateurs à tirage induit
- Convoyeur de charbon
- Broyeur vertical de charbon

## Fonctions de contrôle types utilisées pour les applications

Fonction	MMM					Traitement des eaux et eaux usées					Pétrole et gaz					Centrale électrique					
	Convoyeur longue distance	Pompe à boue	Broyeur semi-autogène/broyeur à boulets	Presse à rouleaux	Ventilateurs à tirage induit/à air forcé	Pompe d'eau brute	Station de relavage	Soufflante/compresseur	Pompe booster	Pompes haute pression	Pompe électrique submersible (ESP)	Pompe de transfert du brut	Compresseur de pipeline	Ventilateurs à tirage induit/à air forcé	Extrudeuse	Mélangeur	Pompe d'eau d'alimentation	Ventilateurs à tirage induit/à air forcé	Broyeur de charbon	Pompe de circulation d'eau de refroidissement	Compresseur de gaz
Fonction de démarrage progressif, y compris synchronisation et bypass	✓		✓			✓	✓	✓	✓	✓		✓	✓				✓			✓	✓
Mode de contrôle de vitesse et de couple	✓		✓	✓										✓	✓						
Maître/esclave jusqu'à 10 variateurs	✓		✓	✓										✓	✓						
Régulation de couple	✓		✓	✓										✓	✓						
Contrôle de courant glissant		✓				✓			✓		✓					✓			✓		
Compensation du jeu mécanique			✓	✓										✓		✓					
Gestion maître/esclave	✓		✓	✓										✓	✓			✓			
Maître/esclave sur accouplement rigide	✓		✓											✓	✓						
Maître/esclave sur accouplement élastique	✓			✓																	
Equilibrage de charge	✓		✓	✓																	
Réglage des caractéristiques de pompe		✓				✓	✓		✓	✓	✓						✓			✓	

## Fonctions de surveillance types utilisées pour les applications

Fonction	MMM				Traitement des eaux et eaux usées					Pétrole et gaz					Centrale électrique							
	Convoyeur longue distance	Pompe à boue	Broyeur semi-autogène/broyeur à boulets	Presse à rouleaux	Ventilateurs à tirage induit/à air forcé	Pompe d'eau brute	Station de relevage	Soufflante/compresseur	Pompe booster	Pompes haute pression	Pompe électrique submersible (ESP)	Pompe de transfert du brut	Compresseur de pipeline	Ventilateurs à tirage induit/à air forcé	Extrudeuse	Mélangeur	Pompe d'eau d'alimentation	Ventilateurs à tirage induit/à air forcé	Broyeur de charbon	Pompe de circulation d'eau de refroidissement	Compresseur de gaz	
Erreur externe	✓	✓	✓	✓	✓	✓	✓	✓	✓	✓	✓	✓	✓	✓	✓	✓	✓	✓	✓	✓	✓	✓
Traitement d'erreur externe	✓	✓	✓	✓	✓	✓	✓	✓	✓	✓	✓	✓	✓	✓	✓	✓	✓	✓	✓	✓	✓	✓
Reprise à la volée				✓	✓			✓			✓			✓				✓				
Limitation de couple	✓		✓	✓			✓			✓	✓				✓	✓			✓			
Limitation de courant	✓		✓	✓						✓	✓				✓	✓			✓			
2ème limitation de courant	✓			✓							✓				✓	✓			✓			
Vérification du codeur	✓		✓												✓	✓						
Désactivation de la marche arrière		✓			✓	✓	✓	✓	✓	✓	✓	✓	✓	✓	✓		✓	✓	✓	✓	✓	✓
Détection de sous-charge/surcharge	✓	✓	✓	✓						✓	✓		✓		✓	✓			✓			
Réjection de résonance mécanique	✓	✓	✓	✓	✓	✓	✓	✓	✓	✓	✓	✓	✓	✓	✓	✓	✓	✓	✓	✓	✓	✓
Surveillance de décrochage	✓	✓	✓	✓			✓				✓			✓	✓	✓		✓	✓			
Suivi de rampe	✓		✓	✓				✓					✓		✓	✓			✓			✓
Fonctions de surveillance de pompe		✓				✓	✓		✓	✓	✓	✓					✓			✓		
Calcul de débit de pompe sans capteur		✓				✓	✓		✓	✓	✓	✓					✓			✓		
Mesure d'énergie et calcul d'économies	✓	✓	✓	✓	✓	✓	✓	✓	✓	✓	✓	✓	✓	✓	✓	✓	✓	✓	✓	✓	✓	✓
Fonction Oscilloscope	✓	✓	✓	✓	✓	✓	✓	✓	✓	✓	✓	✓	✓	✓	✓	✓	✓	✓	✓	✓	✓	✓
Temps de marche	✓	✓	✓	✓	✓	✓	✓	✓	✓	✓	✓	✓	✓	✓	✓	✓	✓	✓	✓	✓	✓	✓
Enregistrement de tendances sur 1 an	✓	✓	✓	✓	✓	✓	✓	✓	✓	✓	✓	✓	✓	✓	✓	✓	✓	✓	✓	✓	✓	✓
Stockage des erreurs et historique avec valeurs réelles	✓	✓	✓	✓	✓	✓	✓	✓	✓	✓	✓	✓	✓	✓	✓	✓	✓	✓	✓	✓	✓	✓

## Gestion de configuration type utilisée pour les applications

Fonction	MMM					Traitement des eaux et eaux usées					Pétrole et gaz					Centrale électrique						
	Convoyeur longue distance	Pompe à boue	Broyeur semi-autogène/broyeur à boulets	Presse à rouleaux	Ventilateurs à tirage induit/à air forcé	Pompe d'eau brute	Station de relavage	Soufflante/compresseur	Pompe booster	Pompes haute pression	Pompe électrique submersible (ESP)	Pompe de transfert du brut	Compresseur de pipeline	Ventilateurs à tirage induit/à air forcé	Extrudeuse	Mélangeur	Pompe d'eau d'alimentation	Ventilateurs à tirage induit/à air forcé	Broyeur de charbon	Pompe de circulation d'eau de refroidissement	Compresseur de gaz	
Commutation de moteur/ configuration	✓	✓	✓	✓			✓		✓						✓	✓			✓			
Valeur seuil atteinte (courant, fréquence...)	✓	✓	✓	✓	✓	✓	✓	✓	✓	✓	✓	✓	✓	✓	✓	✓	✓	✓	✓	✓	✓	✓
Rotation de phase en sortie	✓	✓	✓	✓	✓	✓	✓	✓	✓	✓	✓	✓	✓	✓	✓	✓	✓	✓	✓	✓	✓	✓
Réinitialisation automatique des défauts	✓				✓		✓							✓				✓				
Personnalisation des paramètres	✓									✓												
Configuration d'entrées à impulsions	✓		✓		✓									✓				✓	✓			
Dimensionnement double	✓		✓	✓				✓		✓					✓	✓			✓			✓
Sélection des fréquences ignorées	✓	✓	✓	✓	✓	✓	✓	✓	✓	✓	✓	✓	✓	✓	✓	✓	✓	✓	✓	✓	✓	✓
Fonction d'autorégulation du moteur	✓	✓	✓	✓	✓	✓	✓	✓	✓	✓	✓	✓	✓	✓	✓	✓	✓	✓	✓	✓	✓	✓
Réglage des vitesses présélectionnées	✓		✓					✓					✓		✓	✓			✓			✓
Réglage du type de rampe	✓			✓						✓												✓
Commutation de rampe	✓		✓	✓			✓			✓								✓	✓			✓
Fonction de potentiomètre motorisé			✓	✓												✓						

## Normes et réglementations

Toute la gamme ATV6000 est conforme aux exigences internationales afin de permettre une utilisation efficace et appropriée des produits par l'utilisateur final, le fabricant de la machine ou l'intégrateur de système.



### Directive basse tension (LVD)

Comme l'atteste la marque CE, la conception mécanique et électrique de l'armoire basse tension (armoire de commande) répond à la directive européenne basse tension 2014/35/UE en ce qui concerne la norme harmonisée EN/IEC 61800-5-1.

Comme décrit sur le fichier de construction technique, la conception mécanique et électrique des parties moyenne tension répondent à la norme harmonisée EN/IEC 61800-5-1.

### Directive compatibilité électromagnétique (CEM)

Comme l'atteste le marquage CE, l'ATV6000 remplit les exigences de la directive européenne CEM 2014/30/UE en ce qui concerne la norme harmonisée EN/IEC 61800-5-3.

### Directive machines

Le variateur ATV6000 doit être installé dans le cadre d'une machine, d'un système ou d'une installation. La responsabilité du fabricant de la machine ou de l'intégrateur du système est impliquée puisque la directive fait référence à la méthode d'installation. Une utilisation appropriée des produits permet d'assurer la conformité à la directive machines en ce qui concerne la norme IEC 61800-5-1. Il est strictement interdit d'utiliser le variateur sans établissement préalable de la conformité par le fabricant de la machine ou l'intégrateur du système.

# Topologie du variateur

Sa conception simple basée sur des blocs de puissance à deux niveaux élimine la complexité des architectures multi-niveaux pour en faire une technologie claire et facile à comprendre. Vos coûts de maintenance en seront réduits puisque les équipes comprendront facilement l'Altivar 6000.

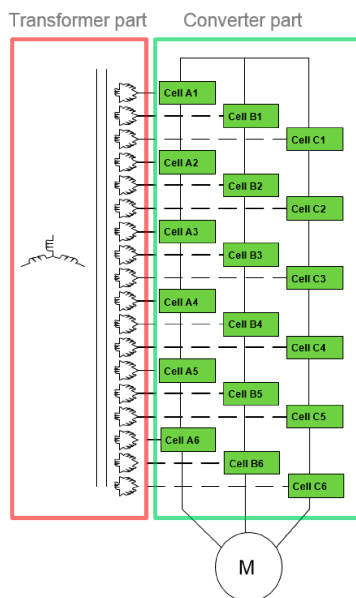

Fig. Architecture ATV6000 multi-niveaux

Un des éléments centraux de l'ATV6000 est le "bloc de puissance". Ce "bloc de puissance" est un onduleur à sortie monophasée à deux niveaux, alimenté par l'enroulement basse tension 700/720 V d'un transformateur.

Son principal avantage réside dans le fait que les éléments de commutation sont des composants BT modernes. En mettant ces alimentations AC en série, des tensions plus importantes sont disponibles. Le nombre de "blocs de puissance" détermine la tension de sortie. Chaque bloc fournit une petite part de l'alimentation moteur, ce qui produit une forme d'onde lisse. Le déphasage des enroulements secondaires du transformateur permet d'éliminer les harmoniques du courant d'entrée.

Les blocs forment la partie droite du variateur et le transformateur occupe la partie gauche du variateur. Les systèmes de régulation et de contrôle du variateur sont installés à l'avant du variateur pour optimiser l'encombrement. Il est possible de séparer les parties transformateur et blocs de puissance pour faciliter l'installation. Des ventilateurs de refroidissement adéquats situés au-dessus de l'armoire sont alimentés par une alimentation auxiliaire ou par un bobinage secondaire additionnel du transformateur intégré suivant l'option choisie.

Schneider Electric propose ce transformateur (aluminium et cuivre) dans une variante à rendement standard ou dans une variante à haut rendement.

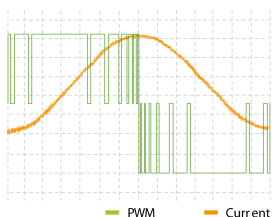

Fig. Forme d'onde de sortie typique d'un seul bloc de puissance

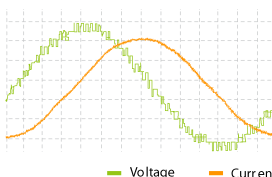

Fig. Forme d'onde de sortie

### Avantages

- L'architecture multi-niveaux facile à comprendre réduit les coûts de maintenance
  - Moins de pièces de rechange puisqu'une seule conception de bloc de puissance est requise pour l'ensemble du variateur
  - Tension de sortie lisse puisque chaque bloc de puissance ne fournit qu'une petite partie de la tension
  - dv/dt type : environ 2100V/µs<sup>(1)</sup>
  - THD(i) type jusqu'à 1,5 %<sup>(1)</sup> (côté réseau)
  - THD(u) type <2 %<sup>(1)</sup> (côté moteur)
  - Fréquence de découpage type du bloc de puissance : 610 Hz
- (1) La valeur peut légèrement varier suivant le calibre du variateur.

## Informations de base sur l'appareil

### Armoire de commande et transformateur

Disposition intelligente et modulaire de la partie commande à l'avant du transformateur. Cette partie accessible séparément permet l'intégration de composants additionnels en fonction des besoins de l'utilisateur.

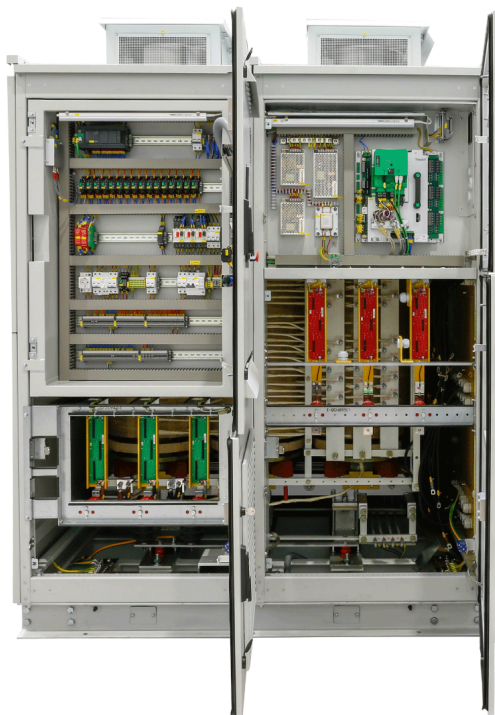

Fig. Armoire de commande et transformateur

#### Avantages

- Les dimensions sont optimisées pour gagner de la place sans pour autant entasser les composants dans de petits compartiments, ce qui permet une longue durée de vie en évitant les points chauds dans le système.
- Le transformateur intégré et la structure multi-niveaux permettent d'éviter les courants induits circulant dans les roulements à billes des moteurs existants. Ceci autorise l'utilisation de ce variateur MT sans changement des moteurs existants dans la plupart des cas, permettant une réduction drastique des coûts énergétiques liés aux ventilateurs régulés par volet ou aux pompes contrôlées par vanne d'étranglement sans surinvestissement.

### Armoire blocs de puissance

L'armoire blocs de puissance contient la fonction onduleur de l'ATV6000. Il s'agit d'une armoire modulaire qui peut être utilisée avec l'armoire transformateur suivant les exigences de mise en œuvre. Les blocs de puissance sont placés sur un système à accès rapide.



Fig. Armoire blocs de puissance et bloc de puissance

#### Avantages

- Disposition claire des composants pour aider votre équipe dans les tâches de maintenance et de réparation
- Conception de bloc compacte et légère pour gagner du temps lors des arrêts de maintenance
- Installation facilitée pour gagner du temps

## Degré de protection : IP41 et IP42

L'armoire existe en trois modèles optimisés, en fonction des exigences ou des préférences particulières. Chaque solution contient un système de refroidissement clairement spécifié et testé garantissant une grande fiabilité. Le conception standard de l'armoire ATV6000 est conforme au degré de protection IP31. Pour bénéficier d'un niveau de protection supérieur, deux autres solutions sont disponibles : IP41 et IP42.

Le degré de protection fourni par l'armoire de l'équipement électrique vise à :

- Protéger les personnes contre l'accès aux pièces dangereuses à l'intérieur de l'armoire ;
- Protéger l'équipement à l'intérieur de l'armoire contre la pénétration de corps étrangers solides ;
- Protéger l'équipement à l'intérieur de l'armoire contre les effets néfastes causés par les infiltrations d'eau.

## Bypass des blocs de puissance

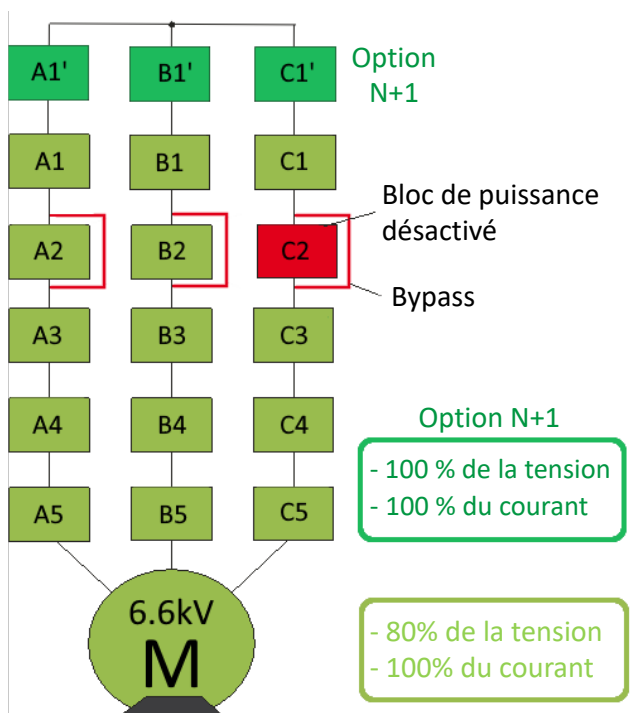

Principe du bypass

Il est recommandé d'utiliser l'option de bypass des blocs de puissance pour les processus critiques où une réduction de capacité est préférable à un arrêt complet.

Si un bloc de puissance déclenche une erreur, le bypass contournera automatiquement le bloc de puissance occupant la même position sur chaque phase, et le variateur de vitesse continuera de fonctionner en maintenant la tension/vitesse jusqu'à 90 % et 100 % de la capacité actuelle (en fonction de la tension réseau). Les erreurs couvertes sont liées à des IGBT hors service, la surchauffe et la surtension des blocs de puissance.

Cela permet d'éviter les arrêts de production ou les interruptions non prévues. Le remplacement du bloc de puissance en panne sera programmé lors de la prochaine intervention de maintenance.

Puisque ce système sans contact est entièrement intégré dans le bloc de puissance, ce dernier est complètement modulaire même avec une fonction de bypass.

La fonction de bypass des blocs de puissance est disponible jusqu'à un courant de sortie de 490 A.



Schéma du circuit du bypass des blocs de puissance

### Avantages

- La conception sans contact du bypass automatique des blocs de puissance permet un fonctionnement certain quelles que soient les conditions environnementales comme la poussière ou l'humidité.
- Il améliore la disponibilité du processus puisque le variateur continue à fonctionner avec une réduction négligeable de la charge utile. Dans la plupart des cas, la performance optimale de contrôle de charge de la pompe, du ventilateur ou du compresseur n'est pas affectée, puisque leur plage de fonctionnement type ne dépasse pas 30 Hz à 45 Hz afin de générer des économies d'énergie.
- Il garantit la disponibilité des processus critiques jusqu'au prochain entretien prévu.

## Fonctions de contrôle

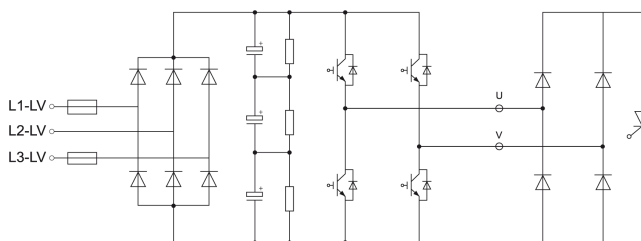
Interface conviviale et facile à utiliser avec écran tactile Magelis 10". Disposition en fenêtres pour vous guider en quelques clics vers le résultat souhaité.

- Mode de contrôle du moteur
  - Mode de contrôle vectoriel
  - Mode d'efficacité énergétique
  - Avec ou sans codeur
- Mode de contrôle d'application
  - Contrôle de vitesse
  - Contrôle de couple
- Nombre de quadrants
  - 2Q
- Régime établi
  - Précision de la vitesse en régime établi :  $\pm 0,5\%$
  - Précision de la vitesse en boucle fermée :  $\pm 0,1\%$
- Surveillance et protection
  - Surintensité, surtension, sous-tension, arrêt du contrôleur, arrêt du ventilateur de refroidissement, surcharge, surchauffe, interruption de communication, défaut à la terre, perte de phase, etc.
- Communication
  - Connecteur double port Ethernet, avec Ethernet IP et Modbus TCP
  - Connecteur Modbus SL
  - Options de bus de terrain pour Profibus, Profinet, EtherCAT, DeviceNet, CANopen
- Fonction PID
  - Régulateur PID intégré et paramètres réglables.
- Fonction E/S
  - Différentes E/S analogiques et logiques, extensibles à la demande du client.
- Mode de fonctionnement
  - Local/Remote/Panel (en option)
- Affichage IHM
  - Ecran tactile couleur 10" avec interface utilisateur graphique.
  - Voyants pour indiquer les états prêt, marche, avertissement et erreur.
  - Fréquence de sortie, tension, courant, puissance et tension d'entrée, courant, puissance, facteur de puissance, réglages des paramètres, forme d'onde de tension et de courant, température du transformateur, état et enregistrements du variateur.
  - Affichage complet des données de surveillance et de maintenance.
- IHM multilingue : Anglais, Français, Allemand, Espagnol, Chinois, Russe. Pour les autres langues, contacter votre représentant Schneider Electric local.

## Fonctions clés

- Fonction de démarrage progressif, y compris synchronisation et bypass
- Mode de contrôle de vitesse et de couple
- Maître/esclave jusqu'à 10 variateurs
- Equilibrage de charge
- Compensation du jeu mécanique
- Surveillance de décrochage
- Réglage des caractéristiques de pompe
- Fonctions de surveillance de pompe
- Calcul de débit de pompe sans capteur
- Mesure d'énergie et calcul d'économies
- Fonction Oscilloscope
- Enregistrement de tendances sur 1 an
- Reprise à la volée d'un moteur en rotation
- Sélection des fréquences ignorées
- Fonction d'auto-réglage du moteur
- Historique des messages d'erreur/d'avertissement avec valeurs réelles
- Réglage des vitesses présélectionnées
- Réglage du type de rampe
- Fonction de potentiomètre moteur
- Commutation de jeux de paramètres

# Choix et données de commande

## Désignation du type

La désignation de produit de l'ATV6000 se compose de plusieurs points de référence (caractères et figures). La signification de chaque point est illustrée dans l'exemple suivant.

### Pour l'ATV6000

	ATV6000	C	470	A	66	66	N	A	3
<b>Gamme de produits</b> ATV 6000									
<b>Facteur de déclassement de puissance</b> D x 1 kVA C x 10 kVA M x 100 kVA									
<b>Calibre du transformateur</b> 470 470 ... ..									
<b>Type de refroidissement</b> A Refroidissement par air R Refroidissement par ventilateur redondant									
<b>Tension d'entrée</b> 24 2,4 kV 33 3,0 kV 42 4,16 kV 55 5,5 kV 60 6,0 kV 63 6,3 kV 66 6,6 kV 10 10 kV 11 11 kV 14 13,8 kV									
<b>Tension de sortie</b> 24 2,4 kV ... .. 14 13,8 kV									
<b>Style (1)</b> N Sans bypass B Bypass des blocs de puissance C Bypass des blocs de puissance n+1 D Bypass des blocs de puissance n+2									
<b>Norme</b> A Norme CE B Haut rendement CE C Transformateur optimisé CE G Norme CSA H Haut rendement CSA J Optimisé CSA									
<b>Indice IP</b> 3 IP31 4 IP41 5 IP42									

(1) La dérivation des blocs de puissance est disponible jusqu'à 490 A

# Choix et données de commande

## Classe de tension 2,4 kV

Spécifications de puissance pour tension de sortie 2,4 kV, 9 blocs de puissance, 18 impulsions d'entrée											
Modèle	Calibre du transformateur (1)	Normal duty				Heavy duty				Bloc de puissance	
		Puissance maximale de l'arbre moteur (2)		Courant nominal permanent	120 % de surcharge 1 min/10 min	Puissance maximale de l'arbre moteur (2)		Courant nominal permanent	150 % de surcharge 1 min/10 min	Calibre individuel du bloc de puissance	Surcharge max. 3 s/10 min
		kVA	kW	HP	A	A	kW	HP	A	A	A
<b>Classe de tension : 2,4 kV (3)</b>											
ATV6000D200A2424●●●	200	160	214	46	55.2	150	201	44	66	65	97.5
ATV6000D280A2424●●●	280	220	295	65	78	180	241	52	78	65	97.5
ATV6000D350A2424●●●	350	280	375	80.6	96.7	260	348	77	116	100	150
ATV6000D430A2424●●●	430	340	455	100	120	270	362	80	120	100	150
ATV6000D570A2424●●●	570	450	603	130	155	410	549	120	180	150	225
ATV6000D650A2424●●●	650	520	697	150	180	410	549	120	180	150	225
ATV6000D790A2424●●●	790	630	844	181	218	550	737	160	240	200	300
ATV6000D950A2424●●●	950	760	1019	220	264	610	818	176	264	220	330
ATV6000C122A2424●●●	1220	970	1300	280	336	770	1032	224	336	280	420
ATV6000C139A2424●●●	1390	1100	1475	320	384	880	1180	256	384	320	480
ATV6000C163A2424●●●	1630	1300	1743	374	449	1130	1515	328	492	410	615
ATV6000C178A2424●●●	1780	1420	1904	410	492	1130	1515	328	492	410	615
ATV6000C200A2424●●●	2000	1600	2145	460	552	1360	1823	392	588	490	735
ATV6000C213A2424●●●	2130	1700	2279	490	588	1360	1823	392	588	490	735
ATV6000C225A2424●●●	2250	1800	2413	518	622	1520	2038	440	660	550	825
ATV6000C239A2424●●●	2390	1910	2561	550	660	1520	2038	440	660	550	825
ATV6000C275A2424●●●	2750	2200	2950	633	760	2000	2682	576	864	720	1080
ATV6000C313A2424●●●	3130	2500	3352	720	864	2000	2682	576	864	720	1080
ATV6000C338A2424●●●	3380	2700	3620	777	932	2360	3164	680	1020	850	1275
ATV6000C369A2424●●●	3690	2950	3956	850	1020	2360	3164	680	1020	850	1275
ATV6000C400A2424●●●	4000	3200	4291	921	1105	2780	3728	800	1200	1000	1500
ATV6000C434A2424●●●	4340	3470	4653	1000	1200	2780	3728	800	1200	1000	1500

(1) Pour une puissance de variateur supérieure, contacter Schneider Electric.

(2) Valeurs valides pour moteur synchrone et asynchrone. Les spécifications pour la puissance d'arbre moteur maximale sont basées sur un rendement moteur de 95 % et un facteur de puissance de 0,88.

(3) Contacter Schneider Electric pour d'autres combinaisons de tension d'entrée et de sortie.

**NOTE:** Pour les dimensions et les schémas, reportez-vous au chapitre Données techniques, page 51.

## Classe de tension 3,3 kV

Spécifications de puissance pour tension de sortie 3,3 kV, 9 blocs de puissance, 18 impulsions d'entrée											
Modèle	Calibre du transformateur (1)	Normal duty				Heavy duty				Bloc de puissance	
		Puissance maximale de l'arbre moteur (2)		Courant nominal permanent	120 % de surcharge 1 min/10 min	Puissance maximale de l'arbre moteur (2)		Courant nominal permanent	150 % de surcharge 1 min/10 min	Calibre individuel du bloc de puissance	Surcharge max. 3 s/10 min
		kVA	kW	HP	A	A	kW	HP	A	A	A
<b>Classe de tension : 3,3 kV (3)</b>											
ATV6000D390A3333●●●	390	310	415	65	78	240	321	52	78	65	97.5
ATV6000D500A3333●●●	500	400	536	83.7	100	380	509	80	120	100	150
ATV6000D590A3333●●●	590	470	630	100	120	380	509	80	120	100	150
ATV6000D700A3333●●●	700	560	750	117	141	530	710	112	168	150	225
ATV6000D790A3333●●●	790	630	844	132	158	570	764	120	180	150	225
ATV6000D890A3333●●●	890	710	952	150	180	570	764	120	180	150	225
ATV6000C100A3333●●●	1000	800	1072	167	201	760	1019	160	240	200	300
ATV6000C113A3333●●●	1130	900	1206	188	226	760	1019	160	240	200	300
ATV6000C132A3333●●●	1320	1050	1408	220	264	840	1126	176	264	220	330
ATV6000C150A3333●●●	1500	1200	1609	251	301	1070	1434	224	336	280	420
ATV6000C167A3333●●●	1670	1330	1783	280	336	1070	1434	224	336	280	420
ATV6000C190A3333●●●	1900	1520	2038	320	384	1220	1636	256	384	320	480
ATV6000C213A3333●●●	2130	1700	2279	356	427	1560	2091	328	492	410	615
ATV6000C244A3333●●●	2440	1950	2614	410	492	1560	2091	328	492	410	615
ATV6000C293A3333●●●	2930	2340	3137	490	588	1870	2507	392	588	490	735
ATV6000C328A3333●●●	3280	2620	3513	550	660	2100	2816	440	660	550	825
ATV6000C350A3333●●●	3500	2800	3754	586	703	2690	3607	563	845	720	1080
ATV6000C388A3333●●●	3880	3100	4157	649	779	2750	3687	576	864	720	1080
ATV6000C430A3333●●●	4300	3440	4613	720	864	2750	3687	576	864	720	1080
ATV6000C463A3333●●●	4630	3700	4961	774	929	3240	4344	680	1020	850	1275
ATV6000C508A3333●●●	5080	4060	5444	850	1020	3240	4344	680	1020	850	1275
ATV6000C550A3333●●●	5500	4400	5900	921	1105	3820	5122	800	1200	1000	1500
ATV6000C600A3333●●●	6000	4770	6396	1000	1200	3820	5122	800	1200	1000	1500

(1) Pour une puissance de variateur supérieure, contacter Schneider Electric.

(2) Valeurs valides pour moteur synchrone et asynchrone. Les spécifications pour la puissance d'arbre moteur maximale sont basées sur un rendement moteur de 95 % et un facteur de puissance de 0,88.

(3) Contacter Schneider Electric pour d'autres combinaisons de tension d'entrée et de sortie.

**NOTE:** Pour les dimensions et les schémas, reportez-vous au chapitre Données techniques, page 51.

## Classe de tension 4,16 kV

Spécifications de puissance pour tension de sortie 4,16 kV, 12 blocs de puissance, 24 impulsions d'entrée											
Modèle	Calibre du transformateur (1)	Normal duty				Heavy duty				Bloc de puissance	
		Puissance maximale de l'arbre moteur (2)		Courant nominal permanent	120 % de surcharge 1 min/10 min	Puissance maximale de l'arbre moteur (2)		Courant nominal permanent	150 % de surcharge 1 min/10 min	Calibre individuel du bloc de puissance	Surcharge max. 3 s/10 min
		kVA	kW	HP	A	A	kW	HP	A	A	A
<b>Classe de tension : 4,16 kV (3)</b>											
ATV6000D350A4242●●●	350	280	375	46.5	55.8	260	348	44	66	65	97.5
ATV6000D490A4242●●●	490	390	522	65	78	310	415	52	78	65	97.5
ATV6000D570A4242●●●	570	450	603	74.7	89.6	420	563	71	107	100	150
ATV6000D630A4242●●●	630	500	670	83	99.6	470	630	79	119	100	150
ATV6000D750A4242●●●	750	600	804	100	120	480	643	80	120	100	150
ATV6000D890A4242●●●	890	710	952	118	141	680	911	113	170	150	225
ATV6000C100A4242●●●	1000	800	1072	133	159	720	965	120	180	150	225
ATV6000C113A4242●●●	1130	900	1206	150	180	720	965	120	180	150	225
ATV6000C125A4242●●●	1250	1000	1341	166	199	950	1273	159	239	200	300
ATV6000C150A4242●●●	1500	1200	1609	199	239	960	1287	160	240	200	300
ATV6000C165A4242●●●	1650	1320	1770	220	264	1060	1421	176	264	220	330
ATV6000C188A4242●●●	1880	1500	2011	249	299	1340	1796	224	336	280	420
ATV6000C210A4242●●●	2100	1680	2252	280	336	1340	1796	224	336	280	420
ATV6000C240A4242●●●	2400	1920	2574	320	384	1540	2065	256	384	320	480
ATV6000C275A4242●●●	2750	2200	2950	365	438	1970	2641	328	492	410	615
ATV6000C308A4242●●●	3080	2460	3298	410	492	1970	2641	328	492	410	615
ATV6000C338A4242●●●	3380	2700	3620	448	538	2360	3164	392	588	490	735
ATV6000C369A4242●●●	3690	2950	3956	490	588	2360	3164	392	588	490	735
ATV6000C414A4242●●●	4140	3310	4438	550	660	2650	3553	440	660	550	825
ATV6000C463A4242●●●	4630	3700	4961	614	737	3460	4639	576	864	720	1080
ATV6000C500A4242●●●	5000	4000	5364	664	797	3460	4639	576	864	720	1080
ATV6000C542A4242●●●	5420	4330	5806	720	864	3460	4639	576	864	720	1080
ATV6000C600A4242●●●	6000	4800	6436	797	956	4090	5484	680	1020	850	1275
ATV6000C640A4242●●●	6400	5120	6866	850	1020	4090	5484	680	1020	850	1275
ATV6000C700A4242●●●	7000	5600	7509	930	1116	4810	6450	800	1200	1000	1500
ATV6000C753A4242●●●	7530	6020	8072	1000	1200	4810	6450	800	1200	1000	1500

(1) Pour une puissance de variateur supérieure, contacter Schneider Electric.

(2) Valeurs valides pour moteur synchrone et asynchrone. Les spécifications pour la puissance d'arbre moteur maximale sont basées sur un rendement moteur de 95 % et un facteur de puissance de 0,88.

(3) Contacter Schneider Electric pour d'autres combinaisons de tension d'entrée et de sortie.

**NOTE:** Pour les dimensions et les schémas, reportez-vous au chapitre Données techniques, page 51.

## Classe de tension 5,5 kV

Spécifications de puissance pour tension de sortie 5,5 kV, 15 blocs de puissance, 30 impulsions d'entrée											
Modèle	Calibre du transformateur (1)	Normal duty				Heavy duty				Bloc de puissance	
		Puissance maximale de l'arbre moteur (2)		Courant nominal permanent	120 % de surcharge 1 min/10 min	Puissance maximale de l'arbre moteur (2)		Courant nominal permanent	150 % de surcharge 1 min/10 min	Calibre individuel du bloc de puissance	Surcharge max. 3 s/10 min
		kVA	kW	HP	A	A	kW	HP	A	A	A
<b>Classe de tension : 5,5 kV (3)</b>											
ATV6000D450A5555●●●	450	355	476	44.6	53.5	330	442	42	63	65	97.5
ATV6000D570A5555●●●	570	450	603	56.5	67.8	410	549	52	78	65	97.5
ATV6000D640A5555●●●	640	510	683	65	78	410	549	52	78	65	97.5
ATV6000D790A5555●●●	790	630	844	79.1	94.9	600	804	76	114	100	150
ATV6000D890A5555●●●	890	710	952	89.2	107	630	844	80	120	100	150
ATV6000D990A5555●●●	990	790	1059	100	120	630	844	80	120	100	150
ATV6000C113A5555●●●	1130	900	1206	113	136	860	1153	108	162	150	225
ATV6000C132A5555●●●	1320	1050	1408	132	158	950	1273	120	180	150	225
ATV6000C149A5555●●●	1490	1190	1595	150	180	950	1273	120	180	150	225
ATV6000C169A5555●●●	1690	1350	1810	170	203	1270	1703	160	240	200	300
ATV6000C199A5555●●●	1990	1590	2132	200	240	1270	1703	160	240	200	300
ATV6000C219A5555●●●	2190	1750	2346	220	264	1400	1877	176	264	220	330
ATV6000C250A5555●●●	2500	2000	2682	251	301	1780	2387	224	336	280	420
ATV6000C278A5555●●●	2780	2220	2977	280	336	1780	2387	224	336	280	420
ATV6000C318A5555●●●	3180	2540	3406	320	384	2030	2722	256	384	320	480
ATV6000C350A5555●●●	3500	2800	3754	352	422	2610	3500	328	492	410	615
ATV6000C375A5555●●●	3750	3000	4023	377	452	2610	3500	328	492	410	615
ATV6000C408A5555●●●	4080	3260	4371	410	492	2610	3500	328	492	410	615
ATV6000C488A5555●●●	4880	3900	5229	490	588	3120	4183	392	588	490	735
ATV6000C538A5555●●●	5380	4300	5766	550	660	3500	4693	440	660	550	825
ATV6000C600A5555●●●	6000	4800	6436	603	723	4580	6141	576	864	720	1080
ATV6000C663A5555●●●	6630	5300	7107	666	799	4580	6141	576	864	720	1080
ATV6000C717A5555●●●	7170	5730	7684	720	864	4580	6141	576	864	720	1080
ATV6000C775A5555●●●	7750	6200	8314	779	934	5410	7254	680	1020	850	1275
ATV6000C845A5555●●●	8450	6760	9065	850	1020	5410	7254	680	1020	850	1275
ATV6000C925A5555●●●	9250	7400	9923	929	1115	6370	8542	800	1200	1000	1500

Spécifications de puissance pour tension de sortie 5,5 kV, 15 blocs de puissance, 30 impulsions d'entrée											
Modèle	Calibre du transformateur (1)	Normal duty				Heavy duty				Bloc de puissance	
		Puissance maximale de l'arbre moteur (2)		Courant nominal permanent	120 % de surcharge 1 min/10 min	Puissance maximale de l'arbre moteur (2)		Courant nominal permanent	150 % de surcharge 1 min/10 min	Calibre individuel du bloc de puissance	Surcharge max. 3 s/10 min
		kVA	kW	HP	A	A	kW	HP	A	A	A
<b>Classe de tension : 5,5 kV (3)</b>											
ATV6000M100A5555●●●	10000	7960	10674	1000	1200	6370	8542	800	1200	1000	1500
<p>(1) Pour une puissance de variateur supérieure, contacter Schneider Electric.</p> <p>(2) Valeurs valides pour moteur synchrone et asynchrone. Les spécifications pour la puissance d'arbre moteur maximale sont basées sur un rendement moteur de 95 % et un facteur de puissance de 0,88.</p> <p>(3) Contacter Schneider Electric pour d'autres combinaisons de tension d'entrée et de sortie.</p> <p><b>NOTE:</b> Pour les dimensions et les schémas, reportez-vous au chapitre Données techniques, page 51.</p>											

## Classe de tension 6 kV

Spécifications de puissance pour tension de sortie 6 kV, 15 blocs de puissance, 30 impulsions d'entrée											
Modèle	Calibre du transformateur (1)	Normal duty				Heavy duty				Bloc de puissance	
		Puissance maximale de l'arbre moteur (2)		Courant nominal permanent	120 % de surcharge 1 min/10 min	Puissance maximale de l'arbre moteur (2)		Courant nominal permanent	150 % de surcharge 1 min/10 min	Calibre individuel du bloc de puissance	Surcharge max. 3 s/10 min
		kVA	kW	HP	A	A	kW	HP	A	A	A
<b>Classe de tension : 6 kV (3)</b>											
ATV6000D450A6060●●●	450	355	476	40.9	49	330	442	39	58.5	65	97.5
ATV6000D570A6060●●●	570	450	603	51.8	62.1	420	563	49	73.5	65	97.5
ATV6000D700A6060●●●	700	560	750	65	78	450	603	52	78	65	97.5
ATV6000D790A6060●●●	790	630	844	72.5	87	590	791	69	104	100	150
ATV6000D890A6060●●●	890	710	952	81.7	98	670	898	78	117	100	150
ATV6000C108A6060●●●	1080	860	1153	100	120	690	925	80	120	100	150
ATV6000C125A6060●●●	1250	1000	1341	115	138	950	1273	110	165	150	225
ATV6000C138A6060●●●	1380	1100	1475	127	152	1040	1394	120	180	150	225

Spécifications de puissance pour tension de sortie 6 kV, 15 blocs de puissance, 30 impulsions d'entrée											
Modèle	Calibre du transformateur (1)	Normal duty				Heavy duty				Bloc de puissance	
		Puissance maximale de l'arbre moteur (2)		Courant nominal permanent	120 % de surcharge 1 min/10 min	Puissance maximale de l'arbre moteur (2)		Courant nominal permanent	150 % de surcharge 1 min/10 min	Calibre individuel du bloc de puissance	Surcharge max. 3 s/10 min
	kVA	kW	HP	A	A	kW	HP	A	A	A	A
<b>Classe de tension : 6 kV (3)</b>											
ATV6000C163A6060●●●	1630	1300	1743	150	180	1040	1394	120	180	150	225
ATV6000C188A6060●●●	1880	1500	2011	173	207	1390	1864	160	240	200	300
ATV6000C213A6060●●●	2130	1700	2279	196	235	1390	1864	160	240	200	300
ATV6000C239A6060●●●	2390	1910	2561	220	264	1520	2038	176	264	220	330
ATV6000C263A6060●●●	2630	2100	2816	242	290	1940	2601	224	336	280	420
ATV6000C304A6060●●●	3040	2430	3258	280	336	1940	2601	224	336	280	420
ATV6000C348A6060●●●	3480	2780	3728	320	384	2220	2977	256	384	320	480
ATV6000C375A6060●●●	3750	3000	4023	345	414	2840	3808	328	492	410	615
ATV6000C413A6060●●●	4130	3300	4425	380	456	2840	3808	328	492	410	615
ATV6000C445A6060●●●	4450	3560	4774	410	492	2840	3808	328	492	410	615
ATV6000C532A6060●●●	5320	4250	5699	490	588	3400	4559	392	588	490	735
ATV6000C588A6060●●●	5880	4700	6302	550	660	3820	5122	440	660	550	825
ATV6000C638A6060●●●	6380	5100	6839	587	704	4900	6571	564	846	720	1080
ATV6000C688A6060●●●	6880	5500	7375	633	760	5000	6705	576	864	720	1080
ATV6000C782A6060●●●	7820	6250	8381	720	864	5000	6705	576	864	720	1080
ATV6000C863A6060●●●	8630	6900	9253	794	953	5900	7912	680	1020	850	1275
ATV6000C924A6060●●●	9240	7390	9910	850	1020	5900	7912	680	1020	850	1275
ATV6000M100A6060●●●	10000	8000	10728	921	1105	6950	9320	800	1200	1000	1500
ATV6000M109A6060●●●	10900	8680	11640	1000	1200	6950	9320	800	1200	1000	1500
<p>(1) Pour une puissance de variateur supérieure, contacter Schneider Electric.</p> <p>(2) Valeurs valides pour moteur synchrone et asynchrone. Les spécifications pour la puissance d'arbre moteur maximale sont basées sur un rendement moteur de 95 % et un facteur de puissance de 0,88.</p> <p>(3) Contacter Schneider Electric pour d'autres combinaisons de tension d'entrée et de sortie.</p> <p><b>NOTE:</b> Pour les dimensions et les schémas, reportez-vous au chapitre Données techniques, page 51.</p>											

## Classe de tension 6,3 kV

Spécifications de puissance pour tension de sortie 6,3 kV, 15 blocs de puissance, 30 impulsions d'entrée											
Modèle	Calibre du transformateur (1)	Normal duty				Heavy duty				Bloc de puissance	
		Puissance maximale de l'arbre moteur (2)		Courant nominal permanent	120 % de surcharge 1 min/10 min	Puissance maximale de l'arbre moteur (2)		Courant nominal permanent	150 % de surcharge 1 min/10 min	Calibre individuel du bloc de puissance	Surcharge max. 3 s/10 min
		kVA	kW	HP	A	A	kW	HP	A	A	A
<b>Classe de tension : 6,3 kV (3)</b>											
ATV6000D450A6363●●●	450	355	476	38.9	46.6	330	442	37	55.5	65	97.5
ATV6000D570A6363●●●	570	450	603	49.3	59.1	420	563	47	70.5	65	97.5
ATV6000D630A6363●●●	630	500	670	54.8	65.7	470	630	52	78	65	97.5
ATV6000D740A6363●●●	740	590	791	65	78	470	630	52	78	65	97.5
ATV6000D790A6363●●●	790	630	844	69.1	82.9	600	804	66	99	100	150
ATV6000D890A6363●●●	890	710	952	77.8	93.3	670	898	74	111	100	150
ATV6000C114A6363●●●	1140	910	1220	100	120	720	965	80	120	100	150
ATV6000C132A6363●●●	1320	1050	1408	115	138	1000	1341	110	165	150	225
ATV6000C150A6363●●●	1500	1200	1609	132	158	1090	1461	120	180	150	225
ATV6000C170A6363●●●	1700	1360	1823	150	180	1090	1461	120	180	150	225
ATV6000C194A6363●●●	1940	1550	2078	170	204	1450	1944	160	240	200	300
ATV6000C228A6363●●●	2280	1820	2440	200	240	1450	1944	160	240	200	300
ATV6000C250A6363●●●	2500	2000	2682	220	264	1600	2145	176	264	220	330
ATV6000C282A6363●●●	2820	2250	3017	247	296	2040	2735	224	336	280	420
ATV6000C319A6363●●●	3190	2550	3419	280	336	2040	2735	224	336	280	420
ATV6000C364A6363●●●	3640	2910	3902	320	384	2330	3124	256	384	320	480
ATV6000C413A6363●●●	4130	3300	4425	362	434	2990	4009	328	492	410	615
ATV6000C468A6363●●●	4680	3740	5015	410	492	2990	4009	328	492	410	615
ATV6000C513A6363●●●	5130	4100	5498	449	539	3570	4787	392	588	490	735
ATV6000C558A6363●●●	5580	4460	5980	490	588	3570	4787	392	588	490	735
ATV6000C627A6363●●●	6270	5010	6718	550	660	4010	5377	440	660	550	825
ATV6000C688A6363●●●	6880	5500	7375	603	723	5250	7040	576	864	720	1080
ATV6000C750A6363●●●	7500	6000	8046	658	789	5250	7040	576	864	720	1080
ATV6000C820A6363●●●	8200	6560	8797	720	864	5250	7040	576	864	720	1080
ATV6000C888A6363●●●	8880	7100	9521	778	934	6200	8314	680	1020	850	1275
ATV6000C969A6363●●●	9690	7750	10392	850	1020	6200	8314	680	1020	850	1275
ATV6000M105A6363●●●	10500	8400	11264	921	1105	7290	9776	800	1200	1000	1500

Spécifications de puissance pour tension de sortie 6,3 kV, 15 blocs de puissance, 30 impulsions d'entrée											
Modèle	Calibre du transformateur (1)	Normal duty				Heavy duty				Bloc de puissance	
		Puissance maximale de l'arbre moteur (2)		Courant nominal permanent	120 % de surcharge 1 min/10 min	Puissance maximale de l'arbre moteur (2)		Courant nominal permanent	150 % de surcharge 1 min/10 min	Calibre individuel du bloc de puissance	Surcharge max. 3 s/10 min
	kVA	kW	HP	A	A	kW	HP	A	A	A	A
<b>Classe de tension : 6,3 kV (3)</b>											
ATV6000M114A6363●●●	11400	9120	12230	1000	1200	7290	9776	800	1200	1000	1500
<p>(1) Pour une puissance de variateur supérieure, contacter Schneider Electric.</p> <p>(2) Valeurs valides pour moteur synchrone et asynchrone. Les spécifications pour la puissance d'arbre moteur maximale sont basées sur un rendement moteur de 95 % et un facteur de puissance de 0,88.</p> <p>(3) Contacter Schneider Electric pour d'autres combinaisons de tension d'entrée et de sortie.</p> <p><b>NOTE:</b> Pour les dimensions et les schémas, reportez-vous au chapitre Données techniques, page 51.</p>											

## Classe de tension 6,6 kV

Spécifications de puissance pour tension de sortie 6,6 kV, 15 (18) blocs de puissance, 30 (36) impulsions d'entrée											
Modèle	Calibre du transformateur (1)	Normal duty				Heavy duty				Bloc de puissance	
		Puissance maximale de l'arbre moteur (2)		Courant nominal permanent	120 % de surcharge 1 min/10 min	Puissance maximale de l'arbre moteur (2)		Courant nominal permanent	150 % de surcharge 1 min/10 min	Calibre individuel du bloc de puissance	Surcharge max. 3 s/10 min
	kVA	kW	HP	A	A	kW	HP	A	A	A	A
<b>Classe de tension : 6,6 kV (3)</b>											
ATV6000D450A6666●●●	450	355	476	37.1	44.5	330	442	35	52.5	65	97.5
ATV6000D570A6666●●●	570	450	603	47.1	56.5	430	576	45	67.5	65	97.5
ATV6000D630A6666●●●	630	500	670	52.3	62.7	470	630	50	75	65	97.5
ATV6000D780A6666●●●	780	620	831	65	78	590	791	62	93	100	150
ATV6000D890A6666●●●	890	710	952	74.3	89.1	670	898	71	107	100	150
ATV6000C100A6666●●●	1000	800	1072	83.7	100	760	1019	80	120	100	150
ATV6000C119A6666●●●	1190	950	1273	100	120	760	1019	80	120	100	150
ATV6000C138A6666●●●	1380	1100	1475	115	138	1050	1408	110	165	150	225

Spécifications de puissance pour tension de sortie 6,6 kV, 15 (18) blocs de puissance, 30 (36) impulsions d'entrée											
Modèle	Calibre du transformateur (1)	Normal duty				Heavy duty				Bloc de puissance	
		Puissance maximale de l'arbre moteur (2)		Courant nominal permanent	120 % de surcharge 1 min/10 min	Puissance maximale de l'arbre moteur (2)		Courant nominal permanent	150 % de surcharge 1 min/10 min	Calibre individuel du bloc de puissance	Surcharge max. 3 s/10 min
		kVA	kW	HP	A	A	kW	HP	A	A	A
<b>Classe de tension : 6,6 kV (3)</b>											
ATV6000C163A6666●●●	1630	1300	1743	136	163	1140	1528	120	180	150	225
ATV6000C179A6666●●●	1790	1430	1917	150	180	1140	1528	120	180	150	225
ATV6000C200A6666●●●	2000	1600	2145	167	201	1520	2038	160	240	200	300
ATV6000C225A6666●●●	2250	1800	2413	188	226	1520	2038	160	240	200	300
ATV6000C263A6666●●●	2630	2100	2816	220	264	2010	2695	211	317	280	420
ATV6000C288A6666●●●	2880	2300	3084	241	289	2140	2869	224	336	280	420
ATV6000C334A6666●●●	3340	2670	3580	280	336	2140	2869	224	336	280	420
ATV6000C382A6666●●●	3820	3050	4090	320	384	2930	3929	307	461	410	615
ATV6000C425A6666●●●	4250	3400	4559	356	427	3130	4197	328	492	410	615
ATV6000C489A6666●●●	4890	3910	5243	410	492	3740	5015	392	588	490	735
ATV6000C538A6666●●●	5380	4300	5766	450	540	3740	5015	392	588	490	735
ATV6000C585A6666●●●	5850	4680	6275	490	588	3740	5015	392	588	490	735
ATV6000C657A6666●●●	6570	5250	7040	550	660	5040	6758	528	792	720	1080
ATV6000C713A6666●●●	7130	5700	7643	596	716	5470	7335	573	860	720	1080
ATV6000C775A6666●●●	7750	6200	8314	649	779	5500	7375	576	864	720	1080
ATV6000C860A6666●●●	8600	6880	9226	720	864	6490	8703	680	1020	850	1275
ATV6000C925A6666●●●	9250	7400	9923	774	929	6490	8703	680	1020	850	1275
ATV6000M102A6666●●●	10200	8120	10889	850	1020	7640	10245	800	1200	1000	1500
ATV6000M110A6666●●●	11000	8800	11800	921	1105	7640	10245	800	1200	1000	1500
ATV6000M120A6666●●●	12000	9550	12806	1000	1200	7640	10245	800	1200	1000	1500

(1) Pour une puissance de variateur supérieure, contacter Schneider Electric.

(2) Valeurs valides pour moteur synchrone et asynchrone. Les spécifications pour la puissance d'arbre moteur maximale sont basées sur un rendement moteur de 95 % et un facteur de puissance de 0,88.

(3) Contacter Schneider Electric pour d'autres combinaisons de tension d'entrée et de sortie.

**NOTE:** Pour les dimensions et les schémas, reportez-vous au chapitre Données techniques, page 51.

## Classe de tension 10 kV

Spécifications de puissance pour tension de sortie 10 kV, 24 blocs de puissance, 48 impulsions d'entrée											
Modèle	Calibre du transformateur (1)	Normal duty				Heavy duty				Bloc de puissance	
		Puissance maximale de l'arbre moteur (2)		Courant nominal permanent	120 % de surcharge 1 min/10 min	Puissance maximale de l'arbre moteur (2)		Courant nominal permanent	150 % de surcharge 1 min/10 min	Calibre individuel du bloc de puissance	Surcharge max. 3 s/10 min
		kVA	kW	HP	A	A	kW	HP	A	A	A
<b>Classe de tension : 10 kV (3)</b>											
ATV6000D450A1010●●●	450	355	476	24.5	29.4	330	442	23	34.5	35	52.5
ATV6000D500A1010●●●	500	400	536	27.6	33.1	370	496	26	39.0	35	52.5
ATV6000D630A1010●●●	630	500	670	35	42	400	536	28	42	35	52.5
ATV6000D700A1010●●●	700	560	750	38.7	46.4	530	710	37	55.5	65	97.5
ATV6000D790A1010●●●	790	630	844	43.5	52.2	590	791	41	61.5	65	97.5
ATV6000D890A1010●●●	890	710	952	49	58.8	680	911	47	70.5	65	97.5
ATV6000C100A1010●●●	1000	800	1072	55.2	66.2	750	1005	52	78	65	97.5
ATV6000C118A1010●●●	1180	940	1260	65	78	750	1005	52	78	65	97.5
ATV6000C138A1010●●●	1380	1100	1475	76	91.2	1050	1408	73	110	100	150
ATV6000C150A1010●●●	1500	1200	1609	82.9	99.4	1140	1528	79	119	100	150
ATV6000C180A1010●●●	1800	1440	1931	100	120	1150	1542	80	120	100	150
ATV6000C200A1010●●●	2000	1600	2145	111	133	1530	2051	106	159	150	225
ATV6000C225A1010●●●	2250	1800	2413	124	149	1720	2306	119	179	150	225
ATV6000C272A1010●●●	2720	2170	2910	150	180	1730	2319	120	180	150	225
ATV6000C300A1010●●●	3000	2400	3218	166	199	2300	3084	159	239	200	300
ATV6000C325A1010●●●	3250	2600	3486	180	216	2310	3097	160	240	200	300
ATV6000C350A1010●●●	3500	2800	3754	193	232	2310	3097	160	240	200	300
ATV6000C398A1010●●●	3980	3180	4264	220	264	2540	3406	176	264	220	330
ATV6000C438A1010●●●	4380	3500	4693	242	290	3240	4344	224	336	280	420
ATV6000C507A1010●●●	5070	4050	5431	280	336	3240	4344	224	336	280	420
ATV6000C538A1010●●●	5380	4300	5766	297	356	3700	4961	256	384	320	480
ATV6000C579A1010●●●	5790	4630	6208	320	384	3700	4961	256	384	320	480
ATV6000C625A1010●●●	6250	5000	6705	345	414	4740	6356	328	492	410	615
ATV6000C742A1010●●●	7420	5930	7952	410	492	4740	6356	328	492	410	615
ATV6000C813A1010●●●	8130	6500	8716	449	539	5670	7603	392	588	490	735
ATV6000C887A1010●●●	8870	7090	9507	490	588	5670	7603	392	588	490	735
ATV6000C995A1010●●●	9950	7960	10674	550	660	6370	8542	440	660	550	825
ATV6000M107A1010●●●	10700	8500	11398	587	704	8160	10942	564	846	720	1080
ATV6000M115A1010●●●	11500	9200	12337	635	762	8340	11184	576	864	720	1080
ATV6000M131A1010●●●	13100	10420	13973	720	864	8340	11184	576	864	720	1080

Spécifications de puissance pour tension de sortie 10 kV, 24 blocs de puissance, 48 impulsions d'entrée											
Modèle	Calibre du transformateur (1)	Normal duty				Heavy duty				Bloc de puissance	
		Puissance maximale de l'arbre moteur (2)		Courant nominal permanent	120 % de surcharge 1 min/10 min	Puissance maximale de l'arbre moteur (2)		Courant nominal permanent	150 % de surcharge 1 min/10 min	Calibre individuel du bloc de puissance	Surcharge max. 3 s/10 min
		kVA	kW	HP	A	A	kW	HP	A	A	A
<b>Classe de tension : 10 kV (3)</b>											
ATV6000M143A1010●●●	14300	11400	15287	787	945	9840	13195	680	1020	850	1275
ATV6000M154A1010●●●	15400	12300	16494	850	1020	9840	13195	680	1020	850	1275
ATV6000M169A1010●●●	16900	13500	18103	932	1119	11580	15529	800	1200	1000	1500
ATV6000M181A1010●●●	18100	14470	19404	1000	1200	11580	15529	800	1200	1000	1500
<p>(1) Pour une puissance de variateur supérieure, contacter Schneider Electric.</p> <p>(2) Valeurs valides pour moteur synchrone et asynchrone. Les spécifications pour la puissance d'arbre moteur maximale sont basées sur un rendement moteur de 95 % et un facteur de puissance de 0,88.</p> <p>(3) Contacter Schneider Electric pour d'autres combinaisons de tension d'entrée et de sortie.</p> <p><b>NOTE:</b> Pour les dimensions et les schémas, reportez-vous au chapitre Données techniques, page 51.</p>											

## Classe de tension 11 kV

Spécifications de puissance pour tension de sortie 11 kV, 27 blocs de puissance, 54 impulsions d'entrée											
Modèle	Calibre du transformateur (1)	Normal duty				Heavy duty				Bloc de puissance	
		Puissance maximale de l'arbre moteur (2)		Courant nominal permanent	120 % de surcharge 1 min/10 min	Puissance maximale de l'arbre moteur (2)		Courant nominal permanent	150 % de surcharge 1 min/10 min	Calibre individuel du bloc de puissance	Surcharge max. 3 s/10 min
		kVA	kW	HP	A	A	kW	HP	A	A	A
<b>Classe de tension : 11 kV (3)</b>											
ATV6000D500A1111●●●	500	400	536	25.1	30.1	380	509	24	36	35	52.5
ATV6000D690A1111●●●	690	550	737	35	42	440	590	28	42	35	52.5
ATV6000D790A1111●●●	790	630	844	39.6	47.5	600	804	38	57	65	97.5
ATV6000C100A1111●●●	1000	800	1072	50.2	60.2	760	1019	48	72	65	97.5
ATV6000C129A1111●●●	1290	1030	1381	65	78	820	1099	52	78	65	97.5
ATV6000C150A1111●●●	1500	1200	1609	75.3	90.3	1140	1528	72	108	100	150
ATV6000C175A1111●●●	1750	1400	1877	87.9	105	1270	1703	80	120	100	150
ATV6000C199A1111●●●	1990	1590	2132	100	120	1270	1703	80	120	100	150
ATV6000C225A1111●●●	2250	1800	2413	113	136	1720	2306	108	162	150	225
ATV6000C250A1111●●●	2500	2000	2682	126	151	1910	2561	120	180	150	225
ATV6000C298A1111●●●	2980	2380	3191	150	180	1910	2561	120	180	150	225
ATV6000C325A1111●●●	3250	2600	3486	163	196	2480	3325	156	234	200	300
ATV6000C375A1111●●●	3750	3000	4023	188	226	2540	3406	160	240	200	300
ATV6000C438A1111●●●	4380	3500	4693	220	264	2800	3754	176	264	220	330
ATV6000C557A1111●●●	5570	4450	5967	280	336	3560	4774	224	336	280	420
ATV6000C637A1111●●●	6370	5090	6825	320	384	4070	5457	256	384	320	480
ATV6000C713A1111●●●	7130	5700	7643	358	429	5220	7000	328	492	410	615
ATV6000C817A1111●●●	8170	6530	8756	410	492	5220	7000	328	492	410	615
ATV6000C888A1111●●●	8880	7100	9521	446	535	6240	8367	392	588	490	735
ATV6000C975A1111●●●	9750	7800	10459	490	588	6240	8367	392	588	490	735
ATV6000M110A1111●●●	11000	8760	11747	550	660	7000	9387	440	660	550	825
ATV6000M125A1111●●●	12500	10000	13410	628	753	9170	12297	576	864	720	1080
ATV6000M144A1111●●●	14400	11460	15368	720	864	9170	12297	576	864	720	1080
ATV6000M159A1111●●●	15900	12700	17030	797	957	10830	14523	680	1020	850	1275
ATV6000M170A1111●●●	17000	13530	18144	850	1020	10830	14523	680	1020	850	1275
ATV6000M188A1111●●●	18800	15000	20115	942	1130	12740	17084	800	1200	1000	1500

Spécifications de puissance pour tension de sortie 11 kV, 27 blocs de puissance, 54 impulsions d'entrée											
Modèle	Calibre du transformateur (1)	Normal duty				Heavy duty				Bloc de puissance	
		Puissance maximale de l'arbre moteur (2)		Courant nominal permanent	120 % de surcharge 1 min/10 min	Puissance maximale de l'arbre moteur (2)		Courant nominal permanent	150 % de surcharge 1 min/10 min	Calibre individuel du bloc de puissance	Surcharge max. 3 s/10 min
		kVA	kW	HP	A	A	kW	HP	A	A	A
<b>Classe de tension : 11 kV (3)</b>											
ATV6000M199A1111●●●	19900	15920	21349	1000	1200	12740	17084	800	1200	1000	1500
<p>(1) Pour une puissance de variateur supérieure, contacter Schneider Electric.</p> <p>(2) Valeurs valides pour moteur synchrone et asynchrone. Les spécifications pour la puissance d'arbre moteur maximale sont basées sur un rendement moteur de 95 % et un facteur de puissance de 0,88.</p> <p>(3) Contacter Schneider Electric pour d'autres combinaisons de tension d'entrée et de sortie.</p> <p><b>NOTE:</b> Pour les dimensions et les schémas, reportez-vous au chapitre Données techniques, page 51.</p>											

## Classe de tension 13,8 kV

Spécifications de puissance pour tension de sortie 13,8 kV, 33 blocs de puissance, 66 impulsions d'entrée											
Modèle	Calibre du transformateur (1)	Normal duty				Heavy duty				Bloc de puissance	
		Puissance maximale de l'arbre moteur (2)		Courant nominal permanent	120 % de surcharge 1 min/10 min	Puissance maximale de l'arbre moteur (2)		Courant nominal permanent	150 % de surcharge 1 min/10 min	Calibre individuel du bloc de puissance	Surcharge max. 3 s/10 min
		kVA	kW	HP	A	A	kW	HP	A	A	A
<b>Classe de tension : 13,8 kV (3)</b>											
ATV6000D870A1414●●●	870	690	925	35	42	550	737	28	42	35	52.5
ATV6000C113A1414●●●	1130	900	1206	45	54	850	1139	43	64.5	65	97.5
ATV6000C138A1414●●●	1380	1100	1475	55	66	1030	1381	52	78	65	97.5
ATV6000C162A1414●●●	1620	1290	1729	65	78	1030	1381	52	78	65	97.5
ATV6000C188A1414●●●	1880	1500	2011	75.1	90.1	1430	1917	72	108	100	150
ATV6000C225A1414●●●	2250	1800	2413	90.1	108	1590	2132	80	120	100	150
ATV6000C249A1414●●●	2490	1990	2668	100	120	1590	2132	80	120	100	150
ATV6000C288A1414●●●	2880	2300	3084	115	138	2190	2936	110	165	150	225

Spécifications de puissance pour tension de sortie 13,8 kV, 33 blocs de puissance, 66 impulsions d'entrée											
Modèle	Calibre du transformateur (1)	Normal duty				Heavy duty				Bloc de puissance	
		Puissance maximale de l'arbre moteur (2)		Courant nominal permanent	120 % de surcharge 1 min/10 min	Puissance maximale de l'arbre moteur (2)		Courant nominal permanent	150 % de surcharge 1 min/10 min	Calibre individuel du bloc de puissance	Surcharge max. 3 s/10 min
		kVA	kW	HP	A	A	kW	HP	A	A	A
<b>Classe de tension : 13,8 kV (3)</b>											
ATV6000C325A1414●●●	3250	2600	3486	130	156	2390	3205	120	180	150	225
ATV6000C374A1414●●●	3740	2990	4009	150	180	2390	3205	120	180	150	225
ATV6000C413A1414●●●	4130	3300	4425	165	198	3150	4224	158	237	200	300
ATV6000C450A1414●●●	4500	3600	4827	180	216	3190	4277	160	240	200	300
ATV6000C500A1414●●●	5000	4000	5364	200	240	3510	4706	176	264	220	330
ATV6000C549A1414●●●	5490	4390	5887	220	264	3510	4706	176	264	220	330
ATV6000C625A1414●●●	6250	5000	6705	250	300	4470	5994	224	336	280	420
ATV6000C699A1414●●●	6990	5590	7496	280	336	4470	5994	224	336	280	420
ATV6000C799A1414●●●	7990	6390	8569	320	384	5110	6852	256	384	320	480
ATV6000C888A1414●●●	8880	7100	9521	355	426	6550	8783	328	492	410	615
ATV6000M103A1414●●●	10300	8190	10982	410	492	6550	8783	328	492	410	615
ATV6000M113A1414●●●	11300	9000	12069	450	540	7830	10500	392	588	490	735
ATV6000M123A1414●●●	12300	9790	13128	490	588	7830	10500	392	588	490	735
ATV6000M138A1414●●●	13800	10990	14737	550	660	8790	11787	440	660	550	825
ATV6000M150A1414●●●	15000	12000	16092	601	721	11500	15421	576	864	720	1080
ATV6000M165A1414●●●	16500	13200	17701	661	793	11500	15421	576	864	720	1080
ATV6000M180A1414●●●	18000	14380	19283	720	864	11500	15421	576	864	720	1080
ATV6000M189A1414●●●	18900	15100	20249	756	907	13580	18211	680	1020	850	1275
ATV6000M200A1414●●●	20000	16000	21456	801	961	13580	18211	680	1020	850	1275
ATV6000M212A1414●●●	21200	16900	22663	850	1020	13580	18211	680	1020	850	1275
ATV6000M232A1414●●●	23200	18500	24808	926	1111	15980	21429	800	1200	1000	1500
ATV6000M250A1414●●●	25000	20000	26820	1000	1200	15980	21429	800	1200	1000	1500
<p>(1) Pour une puissance de variateur supérieure, contacter Schneider Electric.</p> <p>(2) Valeurs valides pour moteur synchrone et asynchrone. Les spécifications pour la puissance d'arbre moteur maximale sont basées sur un rendement moteur de 95 % et un facteur de puissance de 0,88.</p> <p>(3) Contacter Schneider Electric pour d'autres combinaisons de tension d'entrée et de sortie.</p> <p><b>NOTE:</b> Pour les dimensions et les schémas, reportez-vous au chapitre Données techniques, page 51.</p>											

# Spécifications générales

## Données techniques générales

<b>Entrée</b>	Pont redresseur à diodes 18-48 impulsions
<b>Sortie</b>	PWM multi-niveaux avec blocs onduleur IGBT basse tension 2 niveaux
<b>Tension d'entrée</b>	<ul style="list-style-type: none"> <li>3,3 kV, 4,16 kV, 5,5 kV, 6,0 kV, 6,3 kV, 6,6 kV, 10 kV, 11 kV</li> <li>2,4 kV et 13,8 kV sur demande</li> <li>Variation : <math>\pm 10\%</math></li> </ul>
<b>Fluctuation de tension permise</b>	Le variateur est soumis à un déclassement si la chute de de tension d'alimentation est comprise dans une fourchette de -20 %.
<b>Fréquence d'entrée</b>	50/60 Hz $\pm 5\%$
<b>Tenue en court-circuit entrant</b>	31,5 kA pendant 150 ms
<b>Courant d'appel</b>	<p>La topologie multi-niveaux implique que le transformateur d'entrée est conçu avec la bobine primaire à l'intérieur, contrairement aux transformateurs de distribution habituels. C'est pourquoi le courant d'appel a une amplitude plus élevée mais dure moins longtemps.</p> <p>Les valeurs typiques pour l'ATV6000 sont <math>\hat{I}_{appel} = [8 \text{ à } 14] \times \sqrt{2} \times I_{input\_RMS}</math> avec une constante de temps limitée à 80 à 120 ms.</p> <p>L'amplitude augmente lorsque la puissance de court-circuit d'alimentation augmente ou lorsque la puissance nominale du transformateur augmente.</p> <p>La constante de temps augmente lorsque la puissance nominale du transformateur augmente.</p>
<b>Capacité de surcharge</b>	<ul style="list-style-type: none"> <li>Normal Duty : 120 % pendant 60 s/10 min et 150 % pendant 3 s/10 min</li> <li>Heavy Duty : 150 % pendant 60 s/10 min et 185 % pendant 3 s/10 min</li> </ul>
<b>Distorsion harmonique totale THD(i)</b>	Conforme aux exigences de la norme de qualité de puissance IEEE519-2014. (En cas d'alimentation par un réseau équilibré sans pollution préexistante. Pour plus d'informations, contactez Schneider Electric.)
<b>Facteur de puissance d'entrée</b>	$\geq 0,96$ de 20 % à 100 % de charge
<b>Entrée de câble</b>	Par le bas (autres méthodes disponibles sur demande)
<b>Résolution de fréquence</b>	0.01 Hz
<b>Transmission des signaux de commande des blocs de puissance</b>	Transmission par fibre optique
<b>Rendement à puissance nominale</b>	Le rendement de l'onduleur est de 98,5 %. Le rendement du variateur y compris le transformateur d'entrée est de 96 % à 96,5 % suivant le produit.
<b>Type de moteur</b>	Moteur asynchrone, moteur synchrone, moteur à aimant permanent (SPM/IPM).
<b>Tension de sortie triphasée pour raccorder le moteur</b>	0 à la tension de sortie respective.
<b>Fréquence sortie</b>	0,1 à 120 Hz
<b>Transformateur d'entrée</b>	De type sec, modèle intérieur, intégré dans le variateur de vitesse
<b>Alimentation de contrôle</b>	100...240 Vac $\pm 10\%$ (47...63 Hz), 1 kVA de capacité. Autres tensions AC et DC sur demande
<b>Alimentation auxiliaire</b>	230 Vac $\pm 10\%$ , 50/60Hz, 1 kVA de capacité pour la configuration standard, valeur en fonction des options auxiliaires utilisées.
<b>Alimentation des ventilateurs de refroidissement</b>	400 Vac $\pm 10\%$ , 50Hz, capacité suivant la référence du variateur. Autres tensions sur demande
<b>Protocoles de communication</b>	Modbus TCP, EtherNet/IP, Modbus série
<b>IHM</b>	Ecran tactile 10", couleur, multilingue
<b>Interface de commande</b>	8 entrées logiques, 3 entrées analogiques, 2 sorties analogiques, 3 sorties relais (plus sur demande)
<b>Degré de protection (armoire)</b>	<ul style="list-style-type: none"> <li>Standard : Evacuation d'air IP31, IP22</li> <li>Option : IP41, IP42</li> </ul>

<b>Peinture</b>	RAL 7035
<b>Epaisseur du panneau</b>	2 mm
<b>Refroidissement</b>	Ventilation forcée
<b>CEM</b>	EN/IEC 61800-3 environnement 2 catégorie C4 pour puissance, C3 pour contrôle
<b>Norme de référence</b>	IEC EN 61800-3, IEC EN 61800-4, IEC EN 61800-5-1, IEC EN 60529, IEEE 519 et autres en option C22.2 No.274-17 deuxième édition.
<b>Certification produit</b>	CE, EAC, CSA
<b>Caractéristiques ambiantes</b>	
<b>Température de stockage</b>	0 °C à 50 °C
<b>Température de transport</b>	-25 °C à 70 °C
<b>Température de fonctionnement</b>	0 à 40 °C, jusqu'à 50 °C possible avec déclassement (1).
<b>Humidité relative</b>	Jusqu'à 90 % (sans condensation) En option : jusqu'à 95 % maximum (sans condensation)
<b>Altitude</b>	≤1000 m, jusqu'à 2000 m possible avec déclassement. Au-dessus de 2 000 m, consultez le manuel> Haute altitude, page 49.
<b>Niveau de bruit</b>	80/83/85 dB (A)
<b>Catégorie de surtension</b>	IEC61800 (Entraînements électriques de puissance à vitesse variable - Partie 5-1 : Exigences de sécurité - Electrique, thermique et énergétique)
<ul style="list-style-type: none"> <li>• Côté réseau</li> <li>• Côté moteur</li> <li>• Alimentation de contrôle sécurisée</li> <li>• Alimentation auxiliaire et ventilateur</li> </ul>	<ul style="list-style-type: none"> <li>• Catégorie III</li> <li>• Catégorie II</li> <li>• Catégorie II</li> <li>• Catégorie III</li> </ul>
<b>Pollution en conformité à IEC 61800-5-1</b>	Degré de pollution 2
<b>Paramètres environnementaux (fonctionnement)</b>	Reportez-vous à IEC60721-3-3
<ul style="list-style-type: none"> <li>• Conditions climatiques</li> <li>• Conditions mécaniques</li> <li>• Conditions biologiques</li> <li>• Conditions chimiques</li> <li>• Substances mécaniquement actives</li> </ul>	<ul style="list-style-type: none"> <li>• 3K3</li> <li>• 3M1</li> <li>• 3B1</li> <li>• 3C2</li> <li>• 3S1</li> </ul>
(1) : Un déclassement doit être appliqué au variateur dont la valeur est définie par Schneider Services en fonction de l'application du client et des conditions ambiantes locales.	

## Haute altitude

Pour les variateurs installés à une altitude comprise entre 2000 et 5000 m, il est préférable d'utiliser des entrées/sorties jusqu'à 4,16 kV. La taille du variateur et la tension maximale (supérieure à 4,16 KV) sont définies par Schneider Electric en fonction de l'application du client et des conditions environnementales locales.

## Options disponibles au-dessus de 2000 m

- **Alimentation :**
  - Ventilateur de refroidissement alimenté par transformateur interne **(A63)**
- **Câblage :**
  - Entrée de câble (entrée par le haut/sortie par le haut) **(BE01)**
  - Entrée de câble (entrée par le haut/sortie par le bas) **(BE02)**
  - Surveillance thermique moteur 8 x Pt100 **(A08)**
  - Retrait du bouton "Coupure tension réseau" **(A64)**
  - Port Ethernet sur la porte avant **(A65)**
  - Commutateur "Remote Control / Panel Control / Local Control" **(A66)**
- **Ambiance sévère :**
  - Humidité (jusqu'à 95 %) **(E01)**
  - Chauffage de l'armoire **(A06)**
  - Redondance des ventilateurs de refroidissement **(E03)**
  - Conduit d'air **(A01)**
- **Options de protection :**
  - Boîtier de compatibilité d'interverrouillage MLCB QF1 **(A02)**
  - Câble de mise à la terre pour maintenance **(A07)**
  - Redondance de l'onduleur (N+1) **(PC02)**
- **Personnalisation :**
  - Couleur du câblage **(A50)**
  - Couleur de l'armoire **(CC01)**
- **Bus et réseaux de communication :**
  - CANopen RJ45 Daisy chain **(CP07)**
  - CANopen SUB-D **(CP09)**
  - Bornier à vis CANopen **(CP08)**
  - EtherCAT **(CP06)**
  - PROFINET **(CP05)**
  - PROFIBUS DP V1 **(CP03)**
  - DeviceNet **(CP04)**
- **Modules d'interface codeur :**
  - Codeur résolveur **(EO01)**
  - Codeur à sortie logique **(EO02)**
  - Codeur à sortie analogique **(EO03)**
  - Interface codeur HTL **(EO04)**

# Schéma d'interface E/S du variateur ATV6000 (configuration standard)

## Schéma d'interface E/S (configuration standard)

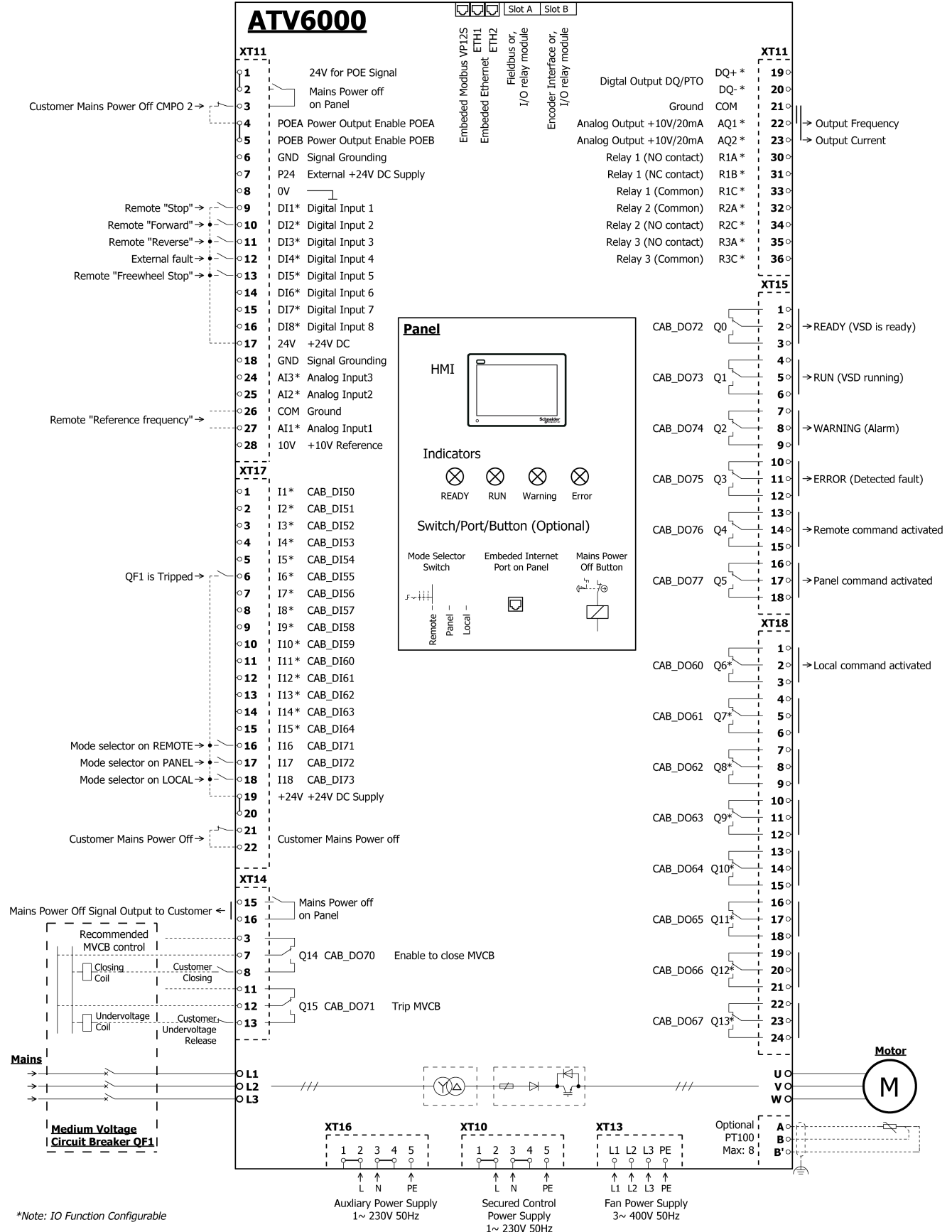

# Données techniques

## Tension de sortie 2,4 kV

### ATV6000D200A2424...ATV6000D430A2424

ATV6000	D200A2424NA●		D280A2424NA●	
Données nominales	Normal Duty	Heavy Duty	Normal Duty	Heavy Duty
Calibre type [kVA]	200		280	
Max. Puissance moteur [kW]/[HP] 1)	160/214	150/201	220/295	180/241
Courant de sortie nominal permanent [A] 1)	46	44	65	52
Courant de sortie maxi avec surcharge de 120 % pendant 1 min/10 min [A]	55,2	/	78	/
Courant de sortie maxi avec surcharge de 150 % pendant 1 min/10 min [A]	/	66	/	78
<b>Blocs de puissance</b>				
Nombre de blocs par phase	3		3	
Courant nominal du bloc de puissance [A]	65		65	
Courant du bloc de puissance avec une surcharge de 120 % pendant 1 min/10 min [A]	78		78	
Courant de sortie maxi pendant 3 s [A]	97,5		97,5	
<b>Caractéristiques avec rendement standard</b>				
Rendement à 100 % de charge (y compris transformateur) [%]	96,0 %		96,0 %	
Pertes totales à 100 % de charge [kW]	7,0	6,7	9,7	7,9
Débit d'air [m <sup>3</sup> /h]	7139		7139	
Niveau de bruit [dB (A)] à 50 Hz	80		80	
Masse [kg/lb]	2589/5696		2688/5914	
Dimensions [mm/in] L*P*H 2)	2460*1400*2540/97*55,2*100,1		2460*1400*2540/97*55,2*100,1	
<b>Raccordement</b>				
Type de câble entrant	triphasé symétrique		triphasé symétrique	
Taille de câble type (mm <sup>2</sup> /AWG) 3)	95/000		95/000	
Type de câble moteur	triphasé symétrique (il est recommandé d'utiliser un câble blindé)		triphasé symétrique (il est recommandé d'utiliser un câble blindé)	
Taille de câble type (mm <sup>2</sup> /AWG) 3)	25/4		25/4	
Longueur de câble moteur maxi 4)	3280 ft (1000 m)		3280 ft (1000 m)	
Taille du câble de mise à la terre (mm <sup>2</sup> /AWG)	50/0		50/0	
Alimentation de contrôle	monophasée, 230 V, 50/60 Hz		monophasée, 230 V, 50/60 Hz	
Capacité de l'alimentation contrôle sans options	1 kVA		1 kVA	
Capacité de l'alimentation contrôle avec options	"en fonction des options utilisées"		"en fonction des options utilisées"	
Alimentation des ventilateurs	triphasée 400 Vac, 50 Hz		triphasée 400 Vac, 50 Hz	
Capacité d'alimentation d'un ou des ventilateurs (kVA) 5)	4		4	
<b>Maintenance</b>				
Accès de maintenance	Avant		Avant	
Entrée de câble 6)	Entrée par le bas/sortie par le bas		Entrée par le bas/sortie par le bas	

ATV6000	D350A2424NA●		D430A2424NA●	
Données nominales	Normal Duty	Heavy Duty	Normal Duty	Heavy Duty
Calibre type [kVA]	350		430	
Max. Puissance moteur [kW]/[HP] 1)	280/375	260/348	340/455	270/362
Courant de sortie nominal permanent [A] 1)	80,6	77	100	80
Courant de sortie maxi avec surcharge de 120 % pendant 1 min/10 min [A]	96,7	/	120	/
Courant de sortie maxi avec surcharge de 150 % pendant 1 min/10 min [A]	/	116	/	120
<b>Blocs de puissance</b>				
Nombre de blocs par phase	3		3	
Courant nominal du bloc de puissance [A]	100		100	
Courant du bloc de puissance avec une surcharge de 120 % pendant 1 min/10 min [A]	120		120	
Courant de sortie maxi pendant 3 s [A]	150		150	
<b>Caractéristiques avec rendement standard</b>				
Rendement à 100 % de charge (y compris transformateur) [%]	96,0 %		96,0 %	
Pertes totales à 100 % de charge [kW]	12,2	11,4	14,9	11,8
Débit d'air [m³/h]	7139		7139	
Niveau de bruit [dB (A)] à 50 Hz	80		80	
Masse [kg/lb]	2775/6105		2874/6323	
Dimensions [mm/in] L*P*H 2)	2460*1400*2540/97*55,2*100,1		2460*1400*2540/97*55,2*100,1	
<b>Raccordement</b>				
Type de câble entrant	triphasé symétrique		triphasé symétrique	
Taille de câble type (mm²/AWG) 3)	95/000		95/000	
Type de câble moteur	triphasé symétrique (il est recommandé d'utiliser un câble blindé)		triphasé symétrique (il est recommandé d'utiliser un câble blindé)	
Taille de câble type (mm²/AWG) 3)	25/4		25/4	
Longueur de câble moteur maxi 4)	3280 ft (1000 m)		3280 ft (1000 m)	
Taille du câble de mise à la terre (mm²/AWG)	50/0		50/0	
Alimentation de contrôle	monophasée, 230 V, 50/60 Hz		monophasée, 230 V, 50/60 Hz	
Capacité de l'alimentation contrôle sans options	1 kVA		1 kVA	
Capacité de l'alimentation contrôle avec options	"en fonction des options utilisées"		"en fonction des options utilisées"	
Alimentation des ventilateurs	triphasée 400 Vac, 50 Hz		triphasée 400 Vac, 50 Hz	
Capacité d'alimentation d'un ou des ventilateurs (kVA) 5)	4		4	
<b>Maintenance</b>				
Accès de maintenance	Avant		Avant	
Entrée de câbles 6)	Entrée par le bas/sortie par le bas		Entrée par le bas/sortie par le bas	
<p>1) Valeurs valides pour moteur synchrone et asynchrone. Les spécifications pour la puissance d'arbre moteur maximale sont basées sur un rendement moteur de 95 %.</p> <p>2) Y compris la hauteur des ventilateurs de refroidissement supérieurs.</p> <p>3) Pour les produits CE : Valeurs de taille de câble type basée sur l'utilisation de câbles cuivre posés dans un chemin de câbles. La taille du câble entrant est basée sur le courant nominal du variateur. Elle doit être vérifiée par rapport à la capacité du disjoncteur principal et aux exigences du code électrique local et national ainsi qu'aux autres réglementations applicables.</p> <p>4) La longueur de câble maximale peut varier en fonction du type et de l'installation du câble. Pour des longueurs de câble plus importantes entre le moteur et le variateur, contacter Schneider Electric.</p> <p>5) Contacter Schneider Electric si un ventilateur de refroidissement de redondance N+1 est requis.</p> <p>6) Pour d'autres configurations, contacter Schneider Electric.</p>				

## ATV6000D570A2424, ATV6000D650A2424

ATV6000	D570A2424NA●		D650A2424NA●	
	Normal Duty	Heavy Duty	Normal Duty	Heavy Duty
<b>Données nominales</b>				
Calibre type [kVA]	570		650	
Max. Puissance moteur [kW]/[HP] 1)	450/603	410/549	520/697	410/549
Courant de sortie nominal permanent [A] 1)	130	120	150	120
Courant de sortie maxi avec surcharge de 120 % pendant 1 min/10 min [A]	155	/	180	/
Courant de sortie maxi avec surcharge de 150 % pendant 1 min/10 min [A]	/	180	/	180
<b>Blocs de puissance</b>				
Nombre de blocs par phase	3		3	
Courant nominal du bloc de puissance [A]	150		150	
Courant du bloc de puissance avec une surcharge de 120 % pendant 1 min/10 min [A]	180		180	
Courant de sortie maxi pendant 3 s [A]	225		225	
<b>Caractéristiques avec rendement standard</b>				
Rendement à 100 % de charge (y compris transformateur) [%]	96,0 %		96,0 %	
Pertes totales à 100 % de charge [kW]	19,7	17,9	22,7	17,9
Débit d'air [m³/h]	10934		10934	
Niveau de bruit [dB (A)] à 50 Hz	80		80	
Masse [kg/lb]	3361/7394		3460/7612	
Dimensions [mm/in] L*P*H 2)	2760*1400*2645/ 108,8*55,2*104,3		2760*1400*2645/ 108,8*55,2*104,3	
<b>Raccordement</b>				
Type de câble entrant	triphasé symétrique		triphasé symétrique	
Taille de câble type (mm²/AWG) 3)	95/000		95/000	
Type de câble moteur	triphasé symétrique (il est recommandé d'utiliser un câble blindé)		triphasé symétrique (il est recommandé d'utiliser un câble blindé)	
Taille de câble type (mm²/AWG) 3)	35/2		35/2	
Longueur de câble moteur maxi 4)	3280 ft (1000 m)		3280 ft (1000 m)	
Taille du câble de mise à la terre (mm²/AWG)	50/0		50/0	
Alimentation de contrôle	monophasée, 230 V, 50/60 Hz		monophasée, 230 V, 50/60 Hz	
Capacité de l'alimentation contrôle sans options	1 kVA		1 kVA	
Capacité de l'alimentation contrôle avec options	"en fonction des options utilisées"		"en fonction des options utilisées"	
Alimentation des ventilateurs	triphasée 400 Vac, 50 Hz		triphasée 400 Vac, 50 Hz	
Capacité d'alimentation d'un ou des ventilateurs (kVA) 5)	7		7	
<b>Maintenance</b>				
Accès de maintenance	Avant		Avant	

ATV6000	D570A2424NA●	D650A2424NA●
Entrée de câbles 6)	Entrée par le bas/sortie par le bas	Entrée par le bas/sortie par le bas
1) Valeurs valides pour moteur synchrone et asynchrone. Les spécifications pour la puissance d'arbre moteur maximale sont basées sur un rendement moteur de 95 %. 2) Y compris la hauteur des ventilateurs de refroidissement supérieurs. 3) Pour les produits CE : Valeurs de taille de câble type basée sur l'utilisation de câbles cuivre posés dans un chemin de câbles. La taille du câble entrant est basée sur le courant nominal du variateur. Elle doit être vérifiée par rapport à la capacité du disjoncteur principal et aux exigences du code électrique local et national ainsi qu'aux autres réglementations applicables. 4) La longueur de câble maximale peut varier en fonction du type et de l'installation du câble. Pour des longueurs de câble plus importantes entre le moteur et le variateur, contacter Schneider Electric. 5) Contacter Schneider Electric si un ventilateur de refroidissement de redondance N+1 est requis. 6) Pour d'autres configurations, contacter Schneider Electric.		

## ATV6000D790A2424, ATV6000D950A2424

ATV6000	D790A2424NA●		D950A2424NA●	
	Normal Duty	Heavy Duty	Normal Duty	Heavy Duty
<b>Données nominales</b>				
Calibre type [kVA]	790		950	
Max. Puissance moteur [kW]/[HP] 1)	630/844	550/737	760/1019	610/818
Courant de sortie nominal permanent [A] 1)	181	160	220	176
Courant de sortie maxi avec surcharge de 120 % pendant 1 min/10 min [A]	218	/	264	/
Courant de sortie maxi avec surcharge de 150 % pendant 1 min/10 min [A]	/	240	/	264
<b>Blocs de puissance</b>				
Nombre de blocs par phase	3		3	
Courant nominal du bloc de puissance [A]	200		220	
Courant du bloc de puissance avec une surcharge de 120 % pendant 1 min/10 min [A]	240		264	
Courant de sortie maxi pendant 3 s [A]	300		330	
<b>Caractéristiques avec rendement standard</b>				
Rendement à 100 % de charge (y compris transformateur) [%]	96,0 %		96,0 %	
Pertes totales à 100 % de charge [kW]	27,4	24,0	33,1	26,6
Débit d'air [m³/h]	12679		12679	
Niveau de bruit [dB (A)] à 50 Hz	80		80	
Masse [kg/lb]	4155/9141		4353/9577	
Dimensions [mm/in] L*P*H 2)	3560*1400*2754/ 140,3*55,2*108,6		3560*1400*2604/ 140,3*55,2*102,6	
<b>Raccordement</b>				
Type de câble entrant	triphasé symétrique		triphasé symétrique	
Taille de câble type (mm²/AWG) 3)	95/000		95/000	
Type de câble moteur	triphasé symétrique (il est recommandé d'utiliser un câble blindé)		triphasé symétrique (il est recommandé d'utiliser un câble blindé)	
Taille de câble type (mm²/AWG) 3)	50/0		70/00	
Longueur de câble moteur maxi 4)	3280 ft (1000 m)		3280 ft (1000 m)	
Taille du câble de mise à la terre (mm²/AWG)	50/0		50/0	
Alimentation de contrôle	monophasée, 230 V, 50/60 Hz		monophasée, 230 V, 50/60 Hz	
Capacité de l'alimentation contrôle sans options	1 kVA		1 kVA	

ATV6000	D790A2424NA●	D950A2424NA●
Capacité de l'alimentation contrôle avec options	"en fonction des options utilisées"	"en fonction des options utilisées"
Alimentation des ventilateurs	triphasée 400 Vac, 50 Hz	triphasée 400 Vac, 50 Hz
Capacité d'alimentation d'un ou des ventilateurs (kVA) 5)	5	5
<b>Maintenance</b>		
Accès de maintenance	Avant	Avant
Entrée de câbles 6)	Entrée par le bas/sortie par le bas	Entrée par le bas/sortie par le bas
<p>1) Valeurs valides pour moteur synchrone et asynchrone. Les spécifications pour la puissance d'arbre moteur maximale sont basées sur un rendement moteur de 95 %.</p> <p>2) Y compris la hauteur des ventilateurs de refroidissement supérieurs.</p> <p>3) Pour les produits CE : Valeurs de taille de câble type basée sur l'utilisation de câbles cuivre posés dans un chemin de câbles. La taille du câble entrant est basée sur le courant nominal du variateur. Elle doit être vérifiée par rapport à la capacité du disjoncteur principal et aux exigences du code électrique local et national ainsi qu'aux autres réglementations applicables.</p> <p>4) La longueur de câble maximale peut varier en fonction du type et de l'installation du câble. Pour des longueurs de câble plus importantes entre le moteur et le variateur, contacter Schneider Electric.</p> <p>5) Contacter Schneider Electric si un ventilateur de refroidissement de redondance N+1 est requis.</p> <p>6) Pour d'autres configurations, contacter Schneider Electric.</p>		

## ATV6000C122A2424

ATV6000	C122A2424NA●	
	Normal Duty	Heavy Duty
<b>Données nominales</b>		
Calibre type [kVA]	1220	
Max. Puissance moteur [kW]/[HP] 1)	970/1300	770/1032
Courant de sortie nominal permanent [A] 1)	280	224
Courant de sortie maxi avec surcharge de 120 % pendant 1 min/10 min [A]	336	/
Courant de sortie maxi avec surcharge de 150 % pendant 1 min/10 min [A]	/	336
<b>Blocs de puissance</b>		
Nombre de blocs par phase	3	
Courant nominal du bloc de puissance [A]	280	
Courant du bloc de puissance avec une surcharge de 120 % pendant 1 min/10 min [A]	336	
Courant de sortie maxi pendant 3 s [A]	420	
<b>Caractéristiques avec rendement standard</b>		
Rendement à 100 % de charge (y compris transformateur) [%]	96,0 %	
Pertes totales à 100 % de charge [kW]	42,2	33,5
Débit d'air [m <sup>3</sup> /h]	16620	
Niveau de bruit [dB (A)] à 50 Hz	83	
Masse [kg/lb]	4751/10452	
Dimensions [mm/in] L*P*H 2)	3560*1500*2754/140,3*59,1*108,6	
<b>Raccordement</b>		
Type de câble entrant	triphasé symétrique	
Taille de câble type (mm <sup>2</sup> /AWG) 3)	95/000	
Type de câble moteur	triphasé symétrique (il est recommandé d'utiliser un câble blindé)	
Taille de câble type (mm <sup>2</sup> /AWG) 3)	95/000	
Longueur de câble moteur maxi 4)	3280 ft (1000 m)	
Taille du câble de mise à la terre (mm <sup>2</sup> /AWG)	50/0	

ATV6000	C122A2424NA●
Alimentation de contrôle	monophasée, 230 V, 50/60 Hz
Capacité de l'alimentation contrôle sans options	1 kVA
Capacité de l'alimentation contrôle avec options	"en fonction des options utilisées"
Alimentation des ventilateurs	triphasée 400 Vac, 50 Hz
Capacité d'alimentation d'un ou des ventilateurs (kVA) 5)	10
<b>Maintenance</b>	
Accès de maintenance	Avant
Entrée de câbles 6)	Entrée par le bas/sortie par le bas
1) Valeurs valides pour moteur synchrone et asynchrone. Les spécifications pour la puissance d'arbre moteur maximale sont basées sur un rendement moteur de 95 %. 2) Y compris la hauteur des ventilateurs de refroidissement supérieurs. 3) Pour les produits CE : Valeurs de taille de câble type basée sur l'utilisation de câbles cuivre posés dans un chemin de câbles. La taille du câble entrant est basée sur le courant nominal du variateur. Elle doit être vérifiée par rapport à la capacité du disjoncteur principal et aux exigences du code électrique local et national ainsi qu'aux autres réglementations applicables. 4) La longueur de câble maximale peut varier en fonction du type et de l'installation du câble. Pour des longueurs de câble plus importantes entre le moteur et le variateur, contacter Schneider Electric. 5) Contacter Schneider Electric si un ventilateur de refroidissement de redondance N+1 est requis. 6) Pour d'autres configurations, contacter Schneider Electric.	

## ATV6000C139A2424...ATV6000C178A2424

ATV6000	C139A2424NA●		C163A2424NA●	
	Normal Duty	Heavy Duty	Normal Duty	Heavy Duty
<b>Données nominales</b>				
Calibre type [kVA]	1390		1630	
Max. Puissance moteur [kW]/[HP] 1)	1100/1475	880/1180	1300/1743	1130/1515
Courant de sortie nominal permanent [A] 1)	320	256	374	328
Courant de sortie maxi avec surcharge de 120 % pendant 1 min/10 min [A]	384	/	449	/
Courant de sortie maxi avec surcharge de 150 % pendant 1 min/10 min [A]	/	384	/	492
<b>Blocs de puissance</b>				
Nombre de blocs par phase	3		3	
Courant nominal du bloc de puissance [A]	320		410	
Courant du bloc de puissance avec une surcharge de 120 % pendant 1 min/10 min [A]	384		492	
Courant de sortie maxi pendant 3 s [A]	480		615	
<b>Caractéristiques avec rendement standard</b>				
Rendement à 100 % de charge (y compris transformateur) [%]	96,0 %		96,0 %	
Pertes totales à 100 % de charge [kW]	47,9	38,4	56,6	49,2
Débit d'air [m³/h]	15564		15564	
Niveau de bruit [dB (A)] à 50 Hz	80		80	
Masse [kg/lb]	5933/13053		6231/13708	
Dimensions [mm/in] L*P*H 2)	4460*1500*2690/ 175,8*59,1*106		4460*1500*2690/ 175,8*59,1*106	
<b>Raccordement</b>				
Type de câble entrant	triphasé symétrique		triphasé symétrique	
Taille de câble type (mm²/AWG) 3)	120/0000		185/350 MCM	
Type de câble moteur	triphasé symétrique (il est recommandé d'utiliser un câble blindé)		triphasé symétrique (il est recommandé d'utiliser un câble blindé)	

<b>ATV6000</b>	<b>C139A2424NA●</b>	<b>C163A2424NA●</b>
Taille de câble type (mm <sup>2</sup> /AWG) <b>3)</b>	120/0000	150/300 MCM
Longueur de câble moteur maxi <b>4)</b>	3280 ft (1000 m)	3280 ft (1000 m)
Taille du câble de mise à la terre (mm <sup>2</sup> /AWG)	50/0	70/00
Alimentation de contrôle	monophasée, 230 V, 50/60 Hz	monophasée, 230 V, 50/60 Hz
Capacité de l'alimentation contrôle sans options	1 kVA	1 kVA
Capacité de l'alimentation contrôle avec options	"en fonction des options utilisées"	"en fonction des options utilisées"
Alimentation des ventilateurs	triphasee 400 Vac, 50 Hz	triphasee 400 Vac, 50 Hz
Capacité d'alimentation d'un ou des ventilateurs (kVA) <b>5)</b>	7	7
<b>Maintenance</b>		
Accès de maintenance	Avant	Avant
Entrée de câbles <b>6)</b>	Entrée par le bas/sortie par le bas	Entrée par le bas/sortie par le bas

ATV6000	C178A2424NA●	
Données nominales	Normal Duty	Heavy Duty
Calibre type [kVA]	1780	
Max. Puissance moteur [kW]/[HP] <b>1)</b>	1420/1904	1130/1515
Courant de sortie nominal permanent [A] <b>1)</b>	410	328
Courant de sortie maxi avec surcharge de 120 % pendant 1 min/10 min [A]	492	/
Courant de sortie maxi avec surcharge de 150 % pendant 1 min/10 min [A]	/	492
<b>Blocs de puissance</b>		
Nombre de blocs par phase	3	
Courant nominal du bloc de puissance [A]	410	
Courant du bloc de puissance avec une surcharge de 120 % pendant 1 min/10 min [A]	492	
Courant de sortie maxi pendant 3 s [A]	615	
<b>Caractéristiques avec rendement standard</b>		
Rendement à 100 % de charge (y compris transformateur) [%]	96,0 %	
Pertes totales à 100 % de charge [kW]	61,8	49,2
Débit d'air [m <sup>3</sup> /h]	15564	
Niveau de bruit [dB (A)] à 50 Hz	80	
Masse [kg/lb]	6416/14115	
Dimensions [mm/in] L*P*H <b>2)</b>	4460*1500*2690/175,8*59,1*106	
<b>Raccordement</b>		
Type de câble entrant	triphasé symétrique	
Taille de câble type (mm <sup>2</sup> /AWG) <b>3)</b>	185/350 MCM	
Type de câble moteur	triphasé symétrique (il est recommandé d'utiliser un câble blindé)	
Taille de câble type (mm <sup>2</sup> /AWG) <b>3)</b>	185/350 MCM	
Longueur de câble moteur maxi <b>4)</b>	3280 ft (1000 m)	
Taille du câble de mise à la terre (mm <sup>2</sup> /AWG)	70/00	
Alimentation de contrôle	monophasée, 230 V, 50/60 Hz	
Capacité de l'alimentation contrôle sans options	1 kVA	
Capacité de l'alimentation contrôle avec options	"en fonction des options utilisées"	
Alimentation des ventilateurs	triphasée 400 Vac, 50 Hz	
Capacité d'alimentation d'un ou des ventilateurs (kVA) <b>5)</b>	7	
<b>Maintenance</b>		
Accès de maintenance	Avant	
Entrée de câbles <b>6)</b>	Entrée par le bas/sortie par le bas	
<p>1) Valeurs valides pour moteur synchrone et asynchrone. Les spécifications pour la puissance d'arbre moteur maximale sont basées sur un rendement moteur de 95 %.</p> <p>2) Y compris la hauteur des ventilateurs de refroidissement supérieurs.</p> <p>3) Pour les produits CE : Valeurs de taille de câble type basée sur l'utilisation de câbles cuivre posés dans un chemin de câbles. La taille du câble entrant est basée sur le courant nominal du variateur. Elle doit être vérifiée par rapport à la capacité du disjoncteur principal et aux exigences du code électrique local et national ainsi qu'aux autres réglementations applicables.</p> <p>4) La longueur de câble maximale peut varier en fonction du type et de l'installation du câble. Pour des longueurs de câble plus importantes entre le moteur et le variateur, contacter Schneider Electric.</p> <p>5) Contacter Schneider Electric si un ventilateur de refroidissement de redondance N+1 est requis.</p> <p>6) Pour d'autres configurations, contacter Schneider Electric.</p>		

## ATV6000C200A2424, ATV6000C213A2424

ATV6000	C200A2424NA●		C213A2424NA●	
	Normal Duty	Heavy Duty	Normal Duty	Heavy Duty
<b>Données nominales</b>				
Calibre type [kVA]	2000		2130	
Max. Puissance moteur [kW]/[HP] 1)	1600/2145	1360/1823	1700/2279	1360/1823
Courant de sortie nominal permanent [A] 1)	460	392	490	392
Courant de sortie maxi avec surcharge de 120 % pendant 1 min/10 min [A]	552	/	588	/
Courant de sortie maxi avec surcharge de 150 % pendant 1 min/10 min [A]	/	588	/	588
<b>Blocs de puissance</b>				
Nombre de blocs par phase	3		3	
Courant nominal du bloc de puissance [A]	490		490	
Courant du bloc de puissance avec une surcharge de 120 % pendant 1 min/10 min [A]	588		588	
Courant de sortie maxi pendant 3 s [A]	735		735	
<b>Caractéristiques avec rendement standard</b>				
Rendement à 100 % de charge (y compris transformateur) [%]	96,0 %		96,0 %	
Pertes totales à 100 % de charge [kW]	69,6	59,2	73,9	59,2
Débit d'air [m³/h]	18120		18120	
Niveau de bruit [dB (A)] à 50 Hz	80		80	
Masse [kg/lb]	6709/14760		6869/15112	
Dimensions [mm/in] L*P*H 2)	4460*1600*2754/ 175,8*63,1*108,6		4460*1600*2754/ 175,8*63,1*108,6	
<b>Raccordement</b>				
Type de câble entrant	triphasé symétrique		triphasé symétrique	
Taille de câble type (mm²/AWG) 3)	240/500 MCM		95*2/2*000	
Type de câble moteur	triphasé symétrique (il est recommandé d'utiliser un câble blindé)		triphasé symétrique (il est recommandé d'utiliser un câble blindé)	
Taille de câble type (mm²/AWG) 3)	240/500 MCM		240/500 MCM	
Longueur de câble moteur maxi 4)	3280 ft (1000 m)		3280 ft (1000 m)	
Taille du câble de mise à la terre (mm²/AWG)	95/000		95/000	
Alimentation de contrôle	monophasée, 230 V, 50/60 Hz		monophasée, 230 V, 50/60 Hz	
Capacité de l'alimentation contrôle sans options	1 kVA		1 kVA	
Capacité de l'alimentation contrôle avec options	"en fonction des options utilisées"		"en fonction des options utilisées"	
Alimentation des ventilateurs	triphasée 400 Vac, 50 Hz		triphasée 400 Vac, 50 Hz	
Capacité d'alimentation d'un ou des ventilateurs (kVA) 5)	9		9	
<b>Maintenance</b>				
Accès de maintenance	Avant		Avant	

ATV6000	C200A2424NA●	C213A2424NA●
Entrée de câbles 6)	Entrée par le bas/sortie par le bas	Entrée par le bas/sortie par le bas
1) Valeurs valides pour moteur synchrone et asynchrone. Les spécifications pour la puissance d'arbre moteur maximale sont basées sur un rendement moteur de 95 %. 2) Y compris la hauteur des ventilateurs de refroidissement supérieurs. 3) Pour les produits CE : Valeurs de taille de câble type basée sur l'utilisation de câbles cuivre posés dans un chemin de câbles. La taille du câble entrant est basée sur le courant nominal du variateur. Elle doit être vérifiée par rapport à la capacité du disjoncteur principal et aux exigences du code électrique local et national ainsi qu'aux autres réglementations applicables. 4) La longueur de câble maximale peut varier en fonction du type et de l'installation du câble. Pour des longueurs de câble plus importantes entre le moteur et le variateur, contacter Schneider Electric. 5) Contacter Schneider Electric si un ventilateur de refroidissement de redondance N+1 est requis. 6) Pour d'autres configurations, contacter Schneider Electric.		

## ATV6000C225A2424...ATV6000C434A2424

ATV6000	C225A2424NA●		C239A2424NA●	
Données nominales	Normal Duty	Heavy Duty	Normal Duty	Heavy Duty
Calibre type [kVA]	2250		2390	
Max. Puissance moteur [kW]/[HP] 1)	1800/2413	1520/2038	1910/2561	1520/2038
Courant de sortie nominal permanent [A] 1)	518	440	550	440
Courant de sortie maxi avec surcharge de 120 % pendant 1 min/10 min [A]	622	/	660	/
Courant de sortie maxi avec surcharge de 150 % pendant 1 min/10 min [A]	/	660	/	660
<b>Blocs de puissance</b>				
Nombre de blocs par phase	3		3	
Courant nominal du bloc de puissance [A]	550		550	
Courant du bloc de puissance avec une surcharge de 120 % pendant 1 min/10 min [A]	660		660	
Courant de sortie maxi pendant 3 s [A]	825		825	
<b>Caractéristiques avec rendement standard</b>				
Rendement à 100 % de charge (y compris transformateur) [%]	96,0 %		96,0 %	
Pertes totales à 100 % de charge [kW]	78,3	66,1	83,1	66,1
Débit d'air [m³/h]	30600		30600	
Niveau de bruit [dB (A)] à 50 Hz	85		85	
Masse [kg/lb]	8689/19116		8862/19496	
Dimensions [mm/in] L*P*H 2)	5760*1700*2795/227*67*110,2		5760*1700*2795/227*67*110,2	
<b>Raccordement</b>				
Type de câble entrant	triphasé symétrique		triphasé symétrique	
Taille de câble type (mm²/AWG) 3)	95*2/2*000		95*2/2*000	
Type de câble moteur	triphasé symétrique (il est recommandé d'utiliser un câble blindé)		triphasé symétrique (il est recommandé d'utiliser un câble blindé)	
Taille de câble type (mm²/AWG) 3)	95*2/2*000		95*2/2*000	
Longueur de câble moteur maxi 4)	1000 m		1000 m	
Taille du câble de mise à la terre (mm)²/AWG)	95/000		95/000	
Alimentation de contrôle	monophasée, 230 V, 50/60 Hz,		monophasée, 230 V, 50/60 Hz,	
Capacité de l'alimentation contrôle sans options	1 kVA		1 kVA	
Capacité de l'alimentation contrôle avec options	"en fonction des options utilisées"		"en fonction des options utilisées"	

<b>ATV6000</b>	<b>C225A2424NA•</b>	<b>C239A2424NA•</b>
Alimentation des ventilateurs	triphasée 400 Vac, 50 Hz	triphasée 400 Vac, 50 Hz
Capacité d'alimentation d'un ou des ventilateurs (kVA) <b>5)</b>	25	25
<b>Maintenance</b>		
Accès de maintenance	Avant	Avant
Entrée de câbles <b>6)</b>	Entrée par le bas/sortie par le bas	Entrée par le bas/sortie par le bas

ATV6000	C275A2424NA●		C313A2424NA●	
	Normal Duty	Heavy Duty	Normal Duty	Heavy Duty
Données nominales				
Calibre type [kVA]	2750		3130	
Max. Puissance moteur [kW]/[HP] 1)	2200/2950	2000/2682	2500/3352	2000/2682
Courant de sortie nominal permanent [A] 1)	633	576	720	576
Courant de sortie maxi avec surcharge de 120 % pendant 1 min/10 min [A]	760	/	864	/
Courant de sortie maxi avec surcharge de 150 % pendant 1 min/10 min [A]	/	864	/	864
<b>Blocs de puissance</b>				
Nombre de blocs par phase	3		3	
Courant nominal du bloc de puissance [A]	720		720	
Courant du bloc de puissance avec une surcharge de 120 % pendant 1 min/10 min [A]	864		864	
Courant de sortie maxi pendant 3 s [A]	1080		1080	
<b>Caractéristiques avec rendement standard</b>				
Rendement à 100 % de charge (y compris transformateur) [%]	96,0 %		96,0 %	
Pertes totales à 100 % de charge [kW]	95,6	87,0	108,7	87,0
Débit d'air [m³/h]	30600		30600	
Niveau de bruit [dB (A)] à 50 Hz	85		85	
Masse [kg/lb]	9308/20478		9778/21512	
Dimensions [mm/in] L*P*H 2)	5760*1700*2795/227*67*110,2		5760*1700*2795/227*67*110,2	
<b>Raccordement</b>				
Type de câble entrant	triphasé symétrique		triphasé symétrique	
Taille de câble type (mm²/AWG) 3)	120*2/2*0000		150*2/2*300 MCM	
Type de câble moteur	triphasé symétrique (il est recommandé d'utiliser un câble blindé)		triphasé symétrique (il est recommandé d'utiliser un câble blindé)	
Taille de câble type (mm²/AWG) 3)	120*2/2*0000		150*2/2*300 MCM	
Longueur de câble moteur maxi 4)	1000 m		1000 m	
Taille du câble de mise à la terre (mm)²/AWG)	120/0000		120/0000	
Alimentation de contrôle	monophasée, 230 V, 50/60 Hz,		monophasée, 230 V, 50/60 Hz,	
Capacité de l'alimentation contrôle sans options	1 kVA		1 kVA	
Capacité de l'alimentation contrôle avec options	"en fonction des options utilisées"		"en fonction des options utilisées"	
Alimentation des ventilateurs	triphasée 400 Vac, 50 Hz		triphasée 400 Vac, 50 Hz	
Capacité d'alimentation d'un ou des ventilateurs (kVA) 5)	25		25	
<b>Maintenance</b>				
Accès de maintenance	Avant		Avant	
Entrée de câbles 6)	Entrée par le bas/sortie par le bas		Entrée par le bas/sortie par le bas	

<b>ATV6000</b>	<b>C338A2424NA●</b>		<b>C369A2424NA●</b>	
<b>Données nominales</b>	<b>Normal Duty</b>	<b>Heavy Duty</b>	<b>Normal Duty</b>	<b>Heavy Duty</b>
Calibre type [kVA]	3380		3690	
Max. Puissance moteur [kW]/[HP] 1)	2700/3620	2360/3164	2950/3956	2360/3164
Courant de sortie nominal permanent [A] 1)	777	680	850	680
Courant de sortie maxi avec surcharge de 120 % pendant 1 min/10 min [A]	932	/	1020	/
Courant de sortie maxi avec surcharge de 150 % pendant 1 min/10 min [A]	/	1020	/	1020
<b>Blocs de puissance</b>				
Nombre de blocs par phase	3		3	
Courant nominal du bloc de puissance [A]	850		850	
Courant du bloc de puissance avec une surcharge de 120 % pendant 1 min/10 min [A]	1020		1020	
Courant de sortie maxi pendant 3 s [A]	1275		1275	
<b>Caractéristiques avec rendement standard</b>				
Rendement à 100 % de charge (y compris transformateur) [%]	96,0 %		96,0 %	
Pertes totales à 100 % de charge [kW]	117,3	102,6	128,2	102,6
Débit d'air [m <sup>3</sup> /h]	31944		31944	
Niveau de bruit [dB (A)] à 50 Hz	85		85	
Masse [kg/lb]	10150/22330		10534/23175	
Dimensions [mm/in] L*P*H 2)	5760*1700*2795/227*67*110,2		5760*1700*2795/227*67*110,2	
<b>Raccordement</b>				
Type de câble entrant	triphasé symétrique		triphasé symétrique	
Taille de câble type (mm <sup>2</sup> /AWG) 3)	185*2/2*350 MCM		240*2/2*500 MCM	
Type de câble moteur	triphasé symétrique (il est recommandé d'utiliser un câble blindé)		triphasé symétrique (il est recommandé d'utiliser un câble blindé)	
Taille de câble type (mm <sup>2</sup> /AWG) 3)	240*2/2*500 MCM		240*2/2*500 MCM	
Longueur de câble moteur maxi 4)	1000 m		1000 m	
Taille du câble de mise à la terre (mm <sup>2</sup> /AWG)	150/300 MCM		150/300 MCM	
Alimentation de contrôle	monophasée, 230 V, 50/60 Hz,		monophasée, 230 V, 50/60 Hz,	
Capacité de l'alimentation contrôle sans options	1 kVA		1 kVA	
Capacité de l'alimentation contrôle avec options	"en fonction des options utilisées"		"en fonction des options utilisées"	
Alimentation des ventilateurs	triphasée 400 Vac, 50 Hz		triphasée 400 Vac, 50 Hz	
Capacité d'alimentation d'un ou des ventilateurs (kVA) 5)	29		29	
<b>Maintenance</b>				
Accès de maintenance	Avant		Avant	
Entrée de câbles 6)	Entrée par le bas/sortie par le bas		Entrée par le bas/sortie par le bas	

ATV6000	C400A2424NA●		C434A2424NA●	
	Normal Duty	Heavy Duty	Normal Duty	Heavy Duty
Données nominales				
Calibre type [kVA]	4000		4340	
Max. Puissance moteur [kW]/[HP] 1)	3200/4291	2780/3728	3470/4653	2780/3728
Courant de sortie nominal permanent [A] 1)	921	800	1000	800
Courant de sortie maxi avec surcharge de 120 % pendant 1 min/10 min [A]	1105	/	1200	/
Courant de sortie maxi avec surcharge de 150 % pendant 1 min/10 min [A]	/	1200	/	1200
<b>Blocs de puissance</b>				
Nombre de blocs par phase	3		3	
Courant nominal du bloc de puissance [A]	1000		1000	
Courant du bloc de puissance avec une surcharge de 120 % pendant 1 min/10 min [A]	1200		1200	
Courant de sortie maxi pendant 3 s [A]	1500		1500	
<b>Caractéristiques avec rendement standard</b>				
Rendement à 100 % de charge (y compris transformateur) [%]	96,0 %		96,0 %	
Pertes totales à 100 % de charge [kW]	139,0	120,8	150,8	120,8
Débit d'air [m³/h]	31944		31944	
Niveau de bruit [dB (A)] à 50 Hz	85		85	
Masse [kg/lb]	10988/24174		11409/25100	
Dimensions [mm/in] L*P*H 2)	5760*1700*2795/227*67*110,2		5760*1700*2795/227*67*110,2	
<b>Raccordement</b>				
Type de câble entrant	triphasé symétrique		triphasé symétrique	
Taille de câble type (mm²/AWG) 3)	240*2/2*500 MCM		120*3/3*0000	
Type de câble moteur	triphasé symétrique (il est recommandé d'utiliser un câble blindé)		triphasé symétrique (il est recommandé d'utiliser un câble blindé)	
Taille de câble type (mm²/AWG) 3)	240*2/2*500 MCM		240*2/2*500 MCM	
Longueur de câble moteur maxi 4)	1000 m		1000 m	
Taille du câble de mise à la terre (mm²/AWG)	240/500 MCM		240/500 MCM	
Alimentation de contrôle	monophasée, 230 V, 50/60 Hz,		monophasée, 230 V, 50/60 Hz,	
Capacité de l'alimentation contrôle sans options	1 kVA		1 kVA	
Capacité de l'alimentation contrôle avec options	"en fonction des options utilisées"		"en fonction des options utilisées"	
Alimentation des ventilateurs	triphasée 400 Vac, 50 Hz		triphasée 400 Vac, 50 Hz	
Capacité d'alimentation d'un ou des ventilateurs (kVA) 5)	29		29	
<b>Maintenance</b>				
Accès de maintenance	Avant		Avant	
Entrée de câbles 6)	Entrée par le bas/sortie par le bas		Entrée par le bas/sortie par le bas	
1) Valeurs valides pour moteur synchrone et asynchrone. Les spécifications pour la puissance d'arbre moteur maximale sont basées sur un rendement moteur de 95 %. 2) Y compris la hauteur des ventilateurs de refroidissement supérieurs. 3) Pour les produits CE : Valeurs de taille de câble type basée sur l'utilisation de câbles cuivre posés dans un chemin de câbles. La taille du câble entrant est basée sur le courant nominal du variateur. Elle doit être vérifiée par rapport à la capacité du disjoncteur principal et aux exigences du code électrique local et national ainsi qu'aux autres réglementations applicables. 4) La longueur de câble maximale peut varier en fonction du type et de l'installation du câble. Pour des longueurs de câble plus importantes entre le moteur et le variateur, contacter Schneider Electric. 5) Contacter Schneider Electric si un ventilateur de refroidissement de redondance N+1 est requis. 6) Pour d'autres configurations, contacter Schneider Electric.				

## Plan d'encombrement et dimensions

### Plan d'encombrement

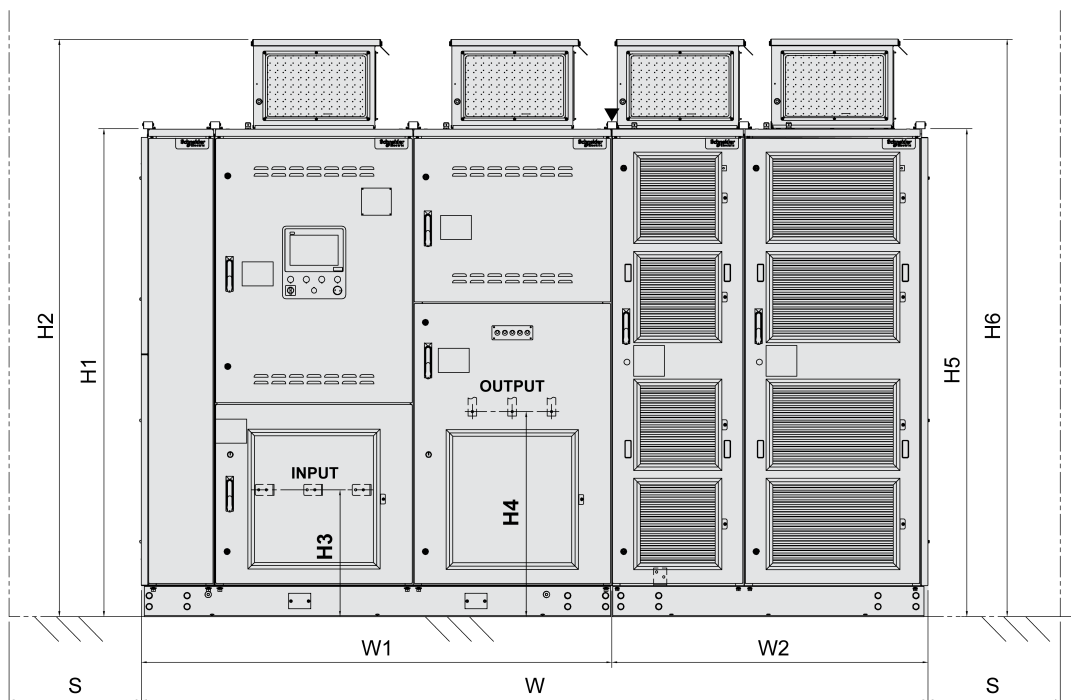

**INPUT :** Bornes d'entrée

**OUTPUT :** Bornes de sortie

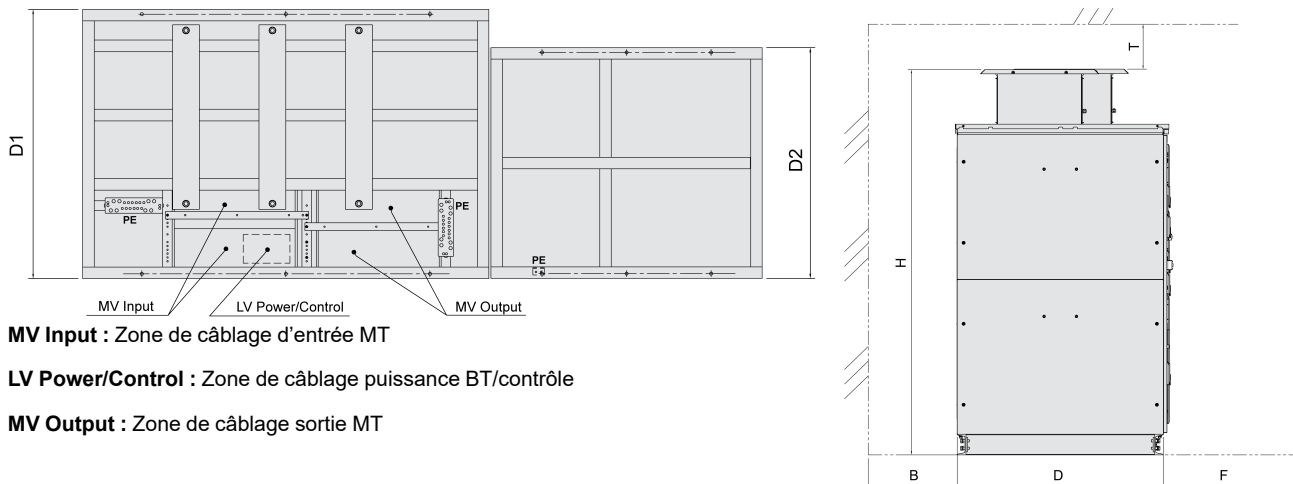

**MV Input :** Zone de câblage d'entrée MT

**LV Power/Control :** Zone de câblage puissance BT/contrôle

**MV Output :** Zone de câblage sortie MT

**NOTE:** Le schéma représente uniquement les dimensions extérieures, la disposition exacte de l'armoire dépend de la puissance.

## Dimensions principales - Tension de sortie 2,4 kV

Référence	Dimensions extérieures (mm/in)			Armoire transformateur			Armoire blocs de puissance		
	L	H <sup>(b)</sup>	P	Type de ventilateur	Nombre de ventilateurs	Masse [kg/lb]	Type de ventilateur	Nombre de ventilateurs	Masse [kg/lb]
ATV6000D200A2424...	2460 97	2540 100	1400 55	400	2	1981.8 4360	400	1	606.5 1213
ATV6000D280A2424...	2460 97	2540 100	1400 55	400	2	2080.9 4578	400	1	606.5 1213
ATV6000D350A2424...	2460 97	2540 100	1400 55	400	2	2167.6 4768.7	400	1	606.5 1213
ATV6000D430A2424...	2460 97	2540 100	1400 55	400	2	2266.6 4986.5	400	1	606.5 1213
ATV6000D570A2424...	2760 109	2645 104	1400 55	400	2	2439.9 5367.8	560	1	920.2 1840,4
ATV6000D650A2424...	2760 109	2645 104	1400 55	400	2	2539 5585,8	560	1	920.2 1840,4
ATV6000D790A2424...	3560 140	2754 108	1400 55	450	2	2862.7 6297.9	400	2	1292 2584
ATV6000D950A2424...	3560 140	2754 108	1400 55	450	2	3060.8 6733.8	400	2	1292 2584
ATV6000C122A2424...	3560 140	2754 108	1500 59	450	2	3430.4 7546.9	500	2	1320.2 2640.4
ATV6000C139A2424...	4460 176	2690 106	1500 59	400	3	3770.8 8295.8	400	3	2162.2 4324.4
ATV6000C163A2424...	4460 176	2690 106	1500 59	400	3	4067.9 8949.4	400	3	2162.2 4324.4
ATV6000C178A2424...	4460 176	2690 106	1500 59	400	3	4253.6 9357.9	400	3	2162.2 4324.4
ATV6000C200A2424...	4460 176	2754 108	1600 63	450	3	4556.3 10023.9	450	3	2151.7 4303.3
ATV6000C213A2424...	4460 176	2754 108	1600 63	450	3	4717.3 10378.1	450	3	2151.7 4303.3
ATV6000C225A2424...	5760 227	2795 110	1700 67	560	3	5034 11074,8	500	3	3654.4 7308.9
ATV6000C239A2424...	5760 227	2795 110	1700 67	560	3	5207.3 11456.1	500	3	3654.4 7308.9
ATV6000C275A2424...	5760 227	2795 110	1700 67	560	3	5653 12436,6	500	3	3654.4 7308.9
ATV6000C313A2424...	5760 227	2795 110	1700 67	560	3	6123.5 13471.7	500	3	3654.4 7308.9
ATV6000C338A2424...	5760 227	2795 110	1700 67	560	3	6433 14152,6	560	3	3716.2 7432.5

Référence	Dimensions extérieures (mm/in)			Armoire transformateur			Armoire blocs de puissance		
	L	H <sup>(a)</sup>	P	Type de ventilateur	Nombre de ventilateurs	Masse [kg/lb]	Type de ventilateur	Nombre de ventilateurs	Masse [kg/lb]
ATV6000C369A2424***	5760	2795	1700	560	3	6816.8	560	3	3716.2
	227	110	67			14997			7432.5
ATV6000C400A2424***	5760	2795	1700	560	3	7189.5	560	3	3798.3
	227	110	67			15816.9			7596.6
ATV6000C434A2424***	5760	2795	1700	560	3	7610.5	560	3	3798.3
	227	110	67			16743.1			7596.6

a) "H" correspond à la taille maximum de l'armoire transformateur (H2) ou de l'armoire blocs de puissance (H6).

## Dimensions additionnelles - Tension de sortie 2,4 kV

Référence	Armoire transformateur (mm/in)						Armoire blocs de puissance (mm/in)				Espace de maintenance (mm/in)			
	H1	H2	H3	H4	W1	D1	H5	H6	W2	D2	T	B <sup>(a)</sup>	F <sup>(b)</sup>	S <sup>(c)</sup>
ATV6000D200A2424...	2210 87	2540 100	500 20	780 31	1830 72	1400 55	2210 87	2540 100	630 25	1200 47	≥500 ≥20	0	1500 59	0
ATV6000D280A2424...	2210 87	2540 100	500 20	780 31	1830 72	1400 55	2210 87	2540 100	630 25	1200 47	≥500 ≥20	0	1500 59	0
ATV6000D350A2424...	2210 87	2540 100	500 20	780 31	1830 72	1400 55	2210 87	2540 100	630 25	1200 47	≥500 ≥20	0	1500 59	0
ATV6000D430A2424...	2210 87	2540 100	500 20	780 31	1830 72	1400 55	2210 87	2540 100	630 25	1200 47	≥500 ≥20	0	1500 59	0
ATV6000D570A2424...	2210 87	2540 100	500 20	780 31	1830 72	1400 55	2210 87	2645 104	930 37	1200 47	≥500 ≥20	0	1500 59	0
ATV6000D650A2424...	2210 87	2540 100	500 20	780 31	1830 72	1400 55	2210 87	2645 104	930 37	1200 47	≥500 ≥20	0	1500 59	0
ATV6000D790A2424...	2360 93	2754 108	500 20	930 37	2130 84	1400 55	2210 87	2540 100	1430 56	1200 47	≥500 ≥20	0	1500 59	0
ATV6000D950A2424...	2360 93	2754 108	500 20	930 37	2130 84	1400 55	2210 87	2540 100	1430 56	1200 47	≥500 ≥20	0	1500 59	0
ATV6000C122A2424...	2360 93	2754 108	500 20	930 37	2130 84	1500 59	2210 87	2618 103	1430 56	1200 47	≥500 ≥20	0	1500 59	0
ATV6000C139A2424...	2360 93	2690 106	500 20	930 37	2430 96	1500 59	2360 93	2690 106	2030 80	1200 47	≥500 ≥20	0	1500 59	0
ATV6000C163A2424...	2360 93	2690 106	500 20	930 37	2430 96	1500 59	2360 93	2690 106	2030 80	1200 47	≥500 ≥20	0	1500 59	0
ATV6000C178A2424...	2360 93	2690 106	500 20	930 37	2430 96	1500 59	2360 93	2690 106	2030 80	1200 47	≥500 ≥20	0	1500 59	0
ATV6000C200A2424...	2360 93	2754 108	500 20	930 37	2430 96	1600 63	2360 93	2754 108	2030 80	1200 47	≥500 ≥20	0	1500 59	0
ATV6000C213A2424...	2360 93	2754 108	500 20	930 37	2430 96	1600 63	2360 93	2754 108	2030 80	1200 47	≥500 ≥20	0	1500 59	0
ATV6000C225A2424...	2360 93	2795 110	500 20	930 37	2730 107	1700 67	2360 93	2768 109	3030 119	1400 55	≥500 ≥20	0	1500 59	0
ATV6000C239A2424...	2360 93	2795 110	500 20	930 37	2730 107	1700 67	2360 93	2768 109	3030 119	1400 55	≥500 ≥20	0	1500 59	0
ATV6000C275A2424...	2360 93	2795 110	500 20	930 37	2730 107	1700 67	2360 93	2768 109	3030 119	1400 55	≥500 ≥20	0	1500 59	0
ATV6000C313A2424...	2360 93	2795 110	500 20	930 37	2730 107	1700 67	2360 93	2768 109	3030 119	1400 55	≥500 ≥20	0	1500 59	0
ATV6000C338A2424...	2360 93	2795 110	500 20	930 37	2730 107	1700 67	2360 93	2795 110	3030 119	1400 55	≥500 ≥20	0	1500 59	0
ATV6000C369A2424...	2360 93	2795 110	500 20	930 37	2730 107	1700 67	2360 93	2795 110	3030 119	1400 55	≥500 ≥20	0	1500 59	0

Référence	Armoire transformateur (mm/in)						Armoire blocs de puissance (mm/in)				Espace de maintenance (mm/in)			
	H1	H2	H3	H4	W1	D1	H5	H6	W2	D2	T	B (a)	F (b)	S(c)
ATV6000C400A2424***	2360	2795	500	930	2730	1700	2360	2795	3030	1600	≥500	0	1500	0
	93	110	20	37	107	67	93	110	119	63	≥20	0	59	0
ATV6000C434A2424***	2360	2795	500	930	2730	1700	2360	2795	3030	1600	≥500	0	1500	0
	93	110	20	37	107	67	93	110	119	63	≥20	0	59	0

a) L'espace peut être requis pour les œillets de levage pendant l'installation.  
b) Un espace de 2000 mm (78,7 in) est recommandé pour pouvoir facilement remplacer les blocs de puissance.  
c) Un espace de 600 mm peut être nécessaire pour accéder à l'avant et à l'arrière du variateur pendant la maintenance.

# Tension de sortie 3,3 kV

## ATV6000D390A3333...ATV6000D590A3333

ATV6000	D390A3333NA●		D500A3333NA●	
	Normal Duty	Heavy Duty	Normal Duty	Heavy Duty
<b>Données nominales</b>				
Calibre type [kVA]	390		500	
Max. Puissance moteur [kW]/[HP] 1)	310/415	240/321	400/536	380/509
Courant de sortie nominal permanent [A] 1)	65	52	83,7	80
Courant de sortie maxi avec surcharge de 120 % pendant 1 min/10 min [A]	78	/	100	/
Courant de sortie maxi avec surcharge de 150 % pendant 1 min/10 min [A]	/	78	/	120
<b>Blocs de puissance</b>				
Nombre de blocs par phase	3		3	
Courant nominal du bloc de puissance [A]	65		100	
Courant du bloc de puissance avec une surcharge de 120 % pendant 1 min/10 min [A]	78		120	
Courant de sortie maxi pendant 3 s [A]	97,5		150	
<b>Caractéristiques avec rendement standard</b>				
Rendement à 100 % de charge (y compris transformateur) [%]	96,0 %		96,0 %	
Pertes totales à 100 % de charge [kW]	13,5	10,5	17,5	16,6
Débit d'air [m <sup>3</sup> /h]	7139		7139	
Niveau de bruit [dB (A)] à 50 Hz	80		80	
Masse [kg/lb]	2824/6213		2960/6512	
Dimensions [mm/in] L*P*H 2)	2460*1400*2540/97*55,2*100,1		2460*1400*2540/97*55,2*100,1	
<b>Raccordement</b>				
Type de câble entrant	triphasé symétrique		triphasé symétrique	
Taille de câble type (mm <sup>2</sup> /AWG) 3)	95/000		95/000	
Type de câble moteur	triphasé symétrique (il est recommandé d'utiliser un câble blindé)		triphasé symétrique (il est recommandé d'utiliser un câble blindé)	
Taille de câble type (mm <sup>2</sup> /AWG) 3)	25/4		25/4	
Longueur de câble moteur maxi 4)	1000 m		1000 m	
Taille du câble de mise à la terre (mm <sup>2</sup> /AWG)	50/0		50/0	
Alimentation de contrôle	monophasée, 230 V, 50/60 Hz,		monophasée, 230 V, 50/60 Hz,	
Capacité de l'alimentation contrôle sans options	1 kVA		1 kVA	
Capacité de l'alimentation contrôle avec options	"en fonction des options utilisées"		"en fonction des options utilisées"	
Alimentation des ventilateurs	triphasée 400 Vac, 50 Hz		triphasée 400 Vac, 50 Hz	
Capacité d'alimentation d'un ou des ventilateurs (kVA) 5)	4		4	
<b>Maintenance</b>				
Accès de maintenance	Avant		Avant	
Entrée de câbles 6)	Entrée par le bas/sortie par le bas		Entrée par le bas/sortie par le bas	

ATV6000	D590A3333NA●	
Données nominales	Normal Duty	Heavy Duty
Calibre type [kVA]	590	
Max. Puissance moteur [kW]/[HP] 1)	470/630	380/509
Courant de sortie nominal permanent [A] 1)	100	80
Courant de sortie maxi avec surcharge de 120 % pendant 1 min/10 min [A]	120	/
Courant de sortie maxi avec surcharge de 150 % pendant 1 min/10 min [A]	/	120
<b>Blocs de puissance</b>		
Nombre de blocs par phase	3	
Courant nominal du bloc de puissance [A]	100	
Courant du bloc de puissance avec une surcharge de 120 % pendant 1 min/10 min [A]	120	
Courant de sortie maxi pendant 3 s [A]	150	
<b>Caractéristiques avec rendement standard</b>		
Rendement à 100 % de charge (y compris transformateur) [%]	96,0 %	
Pertes totales à 100 % de charge [kW]	20,5	16,6
Débit d'air [m <sup>3</sup> /h]	7139	
Niveau de bruit [dB (A)] à 50 Hz	80	
Masse [kg/lb]	3072/6758	
Dimensions [mm/in] L*P*H 2)	2460*1400*2540/97*55,2*100,1	
<b>Raccordement</b>		
Type de câble entrant	triphasé symétrique	
Taille de câble type (mm <sup>2</sup> /AWG) 3)	95/000	
Type de câble moteur	triphasé symétrique (il est recommandé d'utiliser un câble blindé)	
Taille de câble type (mm <sup>2</sup> /AWG) 3)	25/4	
Longueur de câble moteur maxi 4)	1000 m	
Taille du câble de mise à la terre (mm) <sup>2</sup> /AWG)	50/0	
Alimentation de contrôle	monophasée, 230 V, 50/60 Hz,	
Capacité de l'alimentation contrôle sans options	1 kVA	
Capacité de l'alimentation contrôle avec options	"en fonction des options utilisées"	
Alimentation des ventilateurs	triphasée 400 Vac, 50 Hz	
Capacité d'alimentation d'un ou des ventilateurs (kVA) 5)	4	
<b>Maintenance</b>		
Accès de maintenance	Avant	
Entrée de câbles 6)	Entrée par le bas/sortie par le bas	
<p>1) Valeurs valides pour moteur synchrone et asynchrone. Les spécifications pour la puissance d'arbre moteur maximale sont basées sur un rendement moteur de 95 %.</p> <p>2) Y compris la hauteur des ventilateurs de refroidissement supérieurs.</p> <p>3) Pour les produits CE : Valeurs de taille de câble type basée sur l'utilisation de câbles cuivre posés dans un chemin de câbles. La taille du câble entrant est basée sur le courant nominal du variateur. Elle doit être vérifiée par rapport à la capacité du disjoncteur principal et aux exigences du code électrique local et national ainsi qu'aux autres réglementations applicables.</p> <p>4) La longueur de câble maximale peut varier en fonction du type et de l'installation du câble. Pour des longueurs de câble plus importantes entre le moteur et le variateur, contacter Schneider Electric.</p> <p>5) Contacter Schneider Electric si un ventilateur de refroidissement de redondance N+1 est requis.</p> <p>6) Pour d'autres configurations, contacter Schneider Electric.</p>		

## ATV6000D700A3333...ATV6000D890A3333

ATV6000	D700A3333NA●		D790A3333NA●	
Données nominales	Normal Duty	Heavy Duty	Normal Duty	Heavy Duty
Calibre type [kVA]	700		790	
Max. Puissance moteur [kW]/[HP] 1)	560/750	530/710	630/844	570/764
Courant de sortie nominal permanent [A] 1)	117	112	132	120
Courant de sortie maxi avec surcharge de 120 % pendant 1 min/10 min [A]	141	/	158	/
Courant de sortie maxi avec surcharge de 150 % pendant 1 min/10 min [A]	/	168	/	180
Blocs de puissance				
Nombre de blocs par phase	3		3	
Courant nominal du bloc de puissance [A]	150		150	
Courant du bloc de puissance avec une surcharge de 120 % pendant 1 min/10 min [A]	180		180	
Courant de sortie maxi pendant 3 s [A]	225		225	
Caractéristiques avec rendement standard				
Rendement à 100 % de charge (y compris transformateur) [%]	96,0 %		96,0 %	
Pertes totales à 100 % de charge [kW]	24,4	23,1	27,4	24,9
Débit d'air [m <sup>3</sup> /h]	10934		10934	
Niveau de bruit [dB (A)] à 50 Hz	80		80	
Masse [kg/lb]	3522/7748		3633/7993	
Dimensions [mm/in] L*P*H 2)	2760*1400*2645/ 108,8*55,2*104,3		2760*1400*2645/ 108,8*55,2*104,3	
Raccordement				
Type de câble entrant	triphasé symétrique		triphasé symétrique	
Taille de câble type (mm <sup>2</sup> /AWG) 3)	95/000		95/000	
Type de câble moteur	triphasé symétrique (il est recommandé d'utiliser un câble blindé)		triphasé symétrique (il est recommandé d'utiliser un câble blindé)	
Taille de câble type (mm <sup>2</sup> /AWG) 3)	35/2		35/2	
Longueur de câble moteur maxi 4)	1000 m		1000 m	
Taille du câble de mise à la terre (mm <sup>2</sup> /AWG)	50/0		50/0	
Alimentation de contrôle	monophasée, 230 V, 50/60 Hz,		monophasée, 230 V, 50/60 Hz,	
Capacité de l'alimentation contrôle sans options	1 kVA		1 kVA	
Capacité de l'alimentation contrôle avec options	"en fonction des options utilisées"		"en fonction des options utilisées"	
Alimentation des ventilateurs	triphasée 400 Vac, 50 Hz		triphasée 400 Vac, 50 Hz	
Capacité d'alimentation d'un ou des ventilateurs (kVA) 5)	7		7	
Maintenance				
Accès de maintenance	Avant		Avant	
Entrée de câbles 6)	Entrée par le bas/sortie par le bas		Entrée par le bas/sortie par le bas	

ATV6000	D890A3333NA●	
Données nominales	Normal Duty	Heavy Duty
Calibre type [kVA]	890	
Max. Puissance moteur [kW]/[HP] 1)	710/952	570/764
Courant de sortie nominal permanent [A] 1)	150	120
Courant de sortie maxi avec surcharge de 120 % pendant 1 min/10 min [A]	180	/
Courant de sortie maxi avec surcharge de 150 % pendant 1 min/10 min [A]	/	180
<b>Blocs de puissance</b>		
Nombre de blocs par phase	3	
Courant nominal du bloc de puissance [A]	150	
Courant du bloc de puissance avec une surcharge de 120 % pendant 1 min/10 min [A]	180	
Courant de sortie maxi pendant 3 s [A]	225	
<b>Caractéristiques avec rendement standard</b>		
Rendement à 100 % de charge (y compris transformateur) [%]	96,0 %	
Pertes totales à 100 % de charge [kW]	30,9	24,9
Débit d'air [m <sup>3</sup> /h]	10934	
Niveau de bruit [dB (A)] à 50 Hz	80	
Masse [kg/lb]	3757/8265	
Dimensions [mm/in] L*P*H 2)	2760*1400*2645/108,8*55,2*104,3	
<b>Raccordement</b>		
Type de câble entrant	triphasé symétrique	
Taille de câble type (mm <sup>2</sup> /AWG) 3)	95/000	
Type de câble moteur	triphasé symétrique (il est recommandé d'utiliser un câble blindé)	
Taille de câble type (mm <sup>2</sup> /AWG) 3)	35/2	
Longueur de câble moteur maxi 4)	1000 m	
Taille du câble de mise à la terre (mm) <sup>2</sup> /AWG)	50/0	
Alimentation de contrôle	monophasée, 230 V, 50/60 Hz,	
Capacité de l'alimentation contrôle sans options	1 kVA	
Capacité de l'alimentation contrôle avec options	"en fonction des options utilisées"	
Alimentation des ventilateurs	triphasée 400 Vac, 50 Hz	
Capacité d'alimentation d'un ou des ventilateurs (kVA) 5)	7	
<b>Maintenance</b>		
Accès de maintenance	Avant	
Entrée de câbles 6)	Entrée par le bas/sortie par le bas	
<p>1) Valeurs valides pour moteur synchrone et asynchrone. Les spécifications pour la puissance d'arbre moteur maximale sont basées sur un rendement moteur de 95 %.</p> <p>2) Y compris la hauteur des ventilateurs de refroidissement supérieurs.</p> <p>3) Pour les produits CE : Valeurs de taille de câble type basée sur l'utilisation de câbles cuivre posés dans un chemin de câbles. La taille du câble entrant est basée sur le courant nominal du variateur. Elle doit être vérifiée par rapport à la capacité du disjoncteur principal et aux exigences du code électrique local et national ainsi qu'aux autres réglementations applicables.</p> <p>4) La longueur de câble maximale peut varier en fonction du type et de l'installation du câble. Pour des longueurs de câble plus importantes entre le moteur et le variateur, contacter Schneider Electric.</p> <p>5) Contacter Schneider Electric si un ventilateur de refroidissement de redondance N+1 est requis.</p> <p>6) Pour d'autres configurations, contacter Schneider Electric.</p>		

## ATV6000C100A3333...ATV6000C132A3333

ATV6000	C100A3333NA●		C113A3333NA●	
Données nominales	Normal Duty	Heavy Duty	Normal Duty	Heavy Duty
Calibre type [kVA]	1000		1130	
Max. Puissance moteur [kW]/[HP] 1)	800/1072	760/1019	900/1206	760/1019
Courant de sortie nominal permanent [A] 1)	167	160	188	160
Courant de sortie maxi avec surcharge de 120 % pendant 1 min/10 min [A]	201	/	226	/
Courant de sortie maxi avec surcharge de 150 % pendant 1 min/10 min [A]	/	240	/	240
Blocs de puissance				
Nombre de blocs par phase	3		3	
Courant nominal du bloc de puissance [A]	200		200	
Courant du bloc de puissance avec une surcharge de 120 % pendant 1 min/10 min [A]	240		240	
Courant de sortie maxi pendant 3 s [A]	300		300	
Caractéristiques avec rendement standard				
Rendement à 100 % de charge (y compris transformateur) [%]	96,0 %		96,0 %	
Pertes totales à 100 % de charge [kW]	34,9	33,1	39,2	33,1
Débit d'air [m <sup>3</sup> /h]	12679		12679	
Niveau de bruit [dB (A)] à 50 Hz	80		80	
Masse [kg/lb]	4415/9713		4576/10067	
Dimensions [mm/in] L*P*H 2)	3560*1400*2754/ 140,3*55,2*108,6		3560*1400*2754/ 140,3*55,2*108,6	
Raccordement				
Type de câble entrant	triphasé symétrique		triphasé symétrique	
Taille de câble type (mm <sup>2</sup> /AWG) 3)	95/000		95/000	
Type de câble moteur	triphasé symétrique (il est recommandé d'utiliser un câble blindé)		triphasé symétrique (il est recommandé d'utiliser un câble blindé)	
Taille de câble type (mm <sup>2</sup> /AWG) 3)	35/2		50/0	
Longueur de câble moteur maxi 4)	1000 m		1000 m	
Taille du câble de mise à la terre (mm <sup>2</sup> /AWG)	50/0		50/0	
Alimentation de contrôle	monophasée, 230 V, 50/60 Hz,		monophasée, 230 V, 50/60 Hz,	
Capacité de l'alimentation contrôle sans options	1 kVA		1 kVA	
Capacité de l'alimentation contrôle avec options	"en fonction des options utilisées"		"en fonction des options utilisées"	
Alimentation des ventilateurs	triphasée 400 Vac, 50 Hz		triphasée 400 Vac, 50 Hz	
Capacité d'alimentation d'un ou des ventilateurs (kVA) 5)	5		5	
Maintenance				
Accès de maintenance	Avant		Avant	
Entrée de câbles 6)	Entrée par le bas/sortie par le bas		Entrée par le bas/sortie par le bas	

ATV6000	C132A3333NA●	
Données nominales	Normal Duty	Heavy Duty
Calibre type [kVA]	1320	
Max. Puissance moteur [kW]/[HP] 1)	1050/1408	840/1126
Courant de sortie nominal permanent [A] 1)	220	176
Courant de sortie maxi avec surcharge de 120 % pendant 1 min/10 min [A]	264	/
Courant de sortie maxi avec surcharge de 150 % pendant 1 min/10 min [A]	/	264
<b>Blocs de puissance</b>		
Nombre de blocs par phase	3	
Courant nominal du bloc de puissance [A]	220	
Courant du bloc de puissance avec une surcharge de 120 % pendant 1 min/10 min [A]	264	
Courant de sortie maxi pendant 3 s [A]	330	
<b>Caractéristiques avec rendement standard</b>		
Rendement à 100 % de charge (y compris transformateur) [%]	96,0 %	
Pertes totales à 100 % de charge [kW]	45,7	36,6
Débit d'air [m <sup>3</sup> /h]	12679	
Niveau de bruit [dB (A)] à 50 Hz	80	
Masse [kg/lb]	4811/10584	
Dimensions [mm/in] L*P*H 2)	3560*1400*2754/140,3*55,2*108,6	
<b>Raccordement</b>		
Type de câble entrant	triphase symétrique	
Taille de câble type (mm <sup>2</sup> /AWG) 3)	95/000	
Type de câble moteur	triphase symétrique (il est recommandé d'utiliser un câble blindé)	
Taille de câble type (mm <sup>2</sup> /AWG) 3)	70/00	
Longueur de câble moteur maxi 4)	1000 m	
Taille du câble de mise à la terre (mm) <sup>2</sup> /AWG)	50/0	
Alimentation de contrôle	monophasée, 230 V, 50/60 Hz,	
Capacité de l'alimentation contrôle sans options	1 kVA	
Capacité de l'alimentation contrôle avec options	"en fonction des options utilisées"	
Alimentation des ventilateurs	triphase 400 Vac, 50 Hz	
Capacité d'alimentation d'un ou des ventilateurs (kVA) 5)	5	
<b>Maintenance</b>		
Accès de maintenance	Avant	
Entrée de câbles 6)	Entrée par le bas/sortie par le bas	
<p>1) Valeurs valides pour moteur synchrone et asynchrone. Les spécifications pour la puissance d'arbre moteur maximale sont basées sur un rendement moteur de 95 %.</p> <p>2) Y compris la hauteur des ventilateurs de refroidissement supérieurs.</p> <p>3) Pour les produits CE : Valeurs de taille de câble type basée sur l'utilisation de câbles cuivre posés dans un chemin de câbles. La taille du câble entrant est basée sur le courant nominal du variateur. Elle doit être vérifiée par rapport à la capacité du disjoncteur principal et aux exigences du code électrique local et national ainsi qu'aux autres réglementations applicables.</p> <p>4) La longueur de câble maximale peut varier en fonction du type et de l'installation du câble. Pour des longueurs de câble plus importantes entre le moteur et le variateur, contacter Schneider Electric.</p> <p>5) Contacter Schneider Electric si un ventilateur de refroidissement de redondance N+1 est requis.</p> <p>6) Pour d'autres configurations, contacter Schneider Electric.</p>		

## ATV6000C150A3333...ATV6000C167A3333

ATV6000	C150A3333NA●		C167A3333NA●	
Données nominales	Normal Duty	Heavy Duty	Normal Duty	Heavy Duty
Calibre type [kVA]	1500		1670	
Max. Puissance moteur [kW]/[HP] 1)	1200/1609	1070/1434	1330/1783	1070/1434
Courant de sortie nominal permanent [A] 1)	251	224	280	224
Courant de sortie maxi avec surcharge de 120 % pendant 1 min/10 min [A]	301	/	336	/
Courant de sortie maxi avec surcharge de 150 % pendant 1 min/10 min [A]	/	336	/	336
Blocs de puissance				
Nombre de blocs par phase	3		3	
Courant nominal du bloc de puissance [A]	280		280	
Courant du bloc de puissance avec une surcharge de 120 % pendant 1 min/10 min [A]	336		336	
Courant de sortie maxi pendant 3 s [A]	420		420	
Caractéristiques avec rendement standard				
Rendement à 100 % de charge (y compris transformateur) [%]	96,0 %		96,0 %	
Pertes totales à 100 % de charge [kW]	52,2	46,6	57,9	46,6
Débit d'air [m <sup>3</sup> /h]	16620		16620	
Niveau de bruit [dB (A)] à 50 Hz	83		83	
Masse [kg/lb]	5098/11216		5308/11678	
Dimensions [mm/in] L*P*H 2)	3560*1500*2754/ 140,3*59,1*108,6		3560*1500*2754/ 140,3*59,1*108,6	
Raccordement				
Type de câble entrant	triphasé symétrique		triphasé symétrique	
Taille de câble type (mm <sup>2</sup> /AWG) 3)	95/000		95/000	
Type de câble moteur	triphasé symétrique (il est recommandé d'utiliser un câble blindé)		triphasé symétrique (il est recommandé d'utiliser un câble blindé)	
Taille de câble type (mm <sup>2</sup> /AWG) 3)	70/00		95/000	
Longueur de câble moteur maxi 4)	1000 m		1000 m	
Taille du câble de mise à la terre (mm <sup>2</sup> /AWG)	50/0		50/0	
Alimentation de contrôle	monophasée, 230 V, 50/60 Hz,		monophasée, 230 V, 50/60 Hz,	
Capacité de l'alimentation contrôle sans options	1 kVA		1 kVA	
Capacité de l'alimentation contrôle avec options	"en fonction des options utilisées"		"en fonction des options utilisées"	
Alimentation des ventilateurs	triphasée 400 Vac, 50 Hz		triphasée 400 Vac, 50 Hz	
Capacité d'alimentation d'un ou des ventilateurs (kVA) 5)	10		10	
Maintenance				
Accès de maintenance	Avant		Avant	

ATV6000	C150A3333NA●	C167A3333NA●
Entrée de câbles 6)	Entrée par le bas/sortie par le bas	Entrée par le bas/sortie par le bas
<p>1) Valeurs valides pour moteur synchrone et asynchrone. Les spécifications pour la puissance d'arbre moteur maximale sont basées sur un rendement moteur de 95 %.</p> <p>2) Y compris la hauteur des ventilateurs de refroidissement supérieurs.</p> <p>3) Pour les produits CE : Valeurs de taille de câble type basée sur l'utilisation de câbles cuivre posés dans un chemin de câbles. La taille du câble entrant est basée sur le courant nominal du variateur. Elle doit être vérifiée par rapport à la capacité du disjoncteur principal et aux exigences du code électrique local et national ainsi qu'aux autres réglementations applicables.</p> <p>4) La longueur de câble maximale peut varier en fonction du type et de l'installation du câble. Pour des longueurs de câble plus importantes entre le moteur et le variateur, contacter Schneider Electric.</p> <p>5) Contacter Schneider Electric si un ventilateur de refroidissement de redondance N+1 est requis.</p> <p>6) Pour d'autres configurations, contacter Schneider Electric.</p>		

## ATV6000C190A3333...ATV6000C244A3333

ATV6000	C190A3333NA●		C213A3333NA●	
	Normal Duty	Heavy Duty	Normal Duty	Heavy Duty
<b>Données nominales</b>				
Calibre type [kVA]	1900		2130	
Max. Puissance moteur [kW]/[HP] 1)	1520/2038	1220/1636	1700/2279	1560/2091
Courant de sortie nominal permanent [A] 1)	320	256	356	328
Courant de sortie maxi avec surcharge de 120 % pendant 1 min/10 min [A]	384	/	427	/
Courant de sortie maxi avec surcharge de 150 % pendant 1 min/10 min [A]	/	384	/	492
<b>Blocs de puissance</b>				
Nombre de blocs par phase	3		3	
Courant nominal du bloc de puissance [A]	320		410	
Courant du bloc de puissance avec une surcharge de 120 % pendant 1 min/10 min [A]	384		492	
Courant de sortie maxi pendant 3 s [A]	480		615	
<b>Caractéristiques avec rendement standard</b>				
Rendement à 100 % de charge (y compris transformateur) [%]	96,0 %		96,0 %	
Pertes totales à 100 % de charge [kW]	66,1	53,1	73,9	67,9
Débit d'air [m³/h]	15564		15564	
Niveau de bruit [dB (A)] à 50 Hz	80		80	
Masse [kg/lb]	6565/14443		6850/15070	
Dimensions [mm/in] L*P*H 2)	4460*1500*2690/ 175,8*59,1*106		4460*1500*2690/ 175,8*59,1*106	
<b>Raccordement</b>				
Type de câble entrant	triphasé symétrique		triphasé symétrique	
Taille de câble type (mm²/AWG) 3)	120/0000		150/300 MCM	
Type de câble moteur	triphasé symétrique (il est recommandé d'utiliser un câble blindé)		triphasé symétrique (il est recommandé d'utiliser un câble blindé)	
Taille de câble type (mm²/AWG) 3)	120/0000		150/300 MCM	
Longueur de câble moteur maxi 4)	1000 m		1000 m	
Taille du câble de mise à la terre (mm²/AWG)	50/0		70/00	
Alimentation de contrôle	monophasée, 230 V, 50/60 Hz,		monophasée, 230 V, 50/60 Hz,	
Capacité de l'alimentation contrôle sans options	1 kVA		1 kVA	
Capacité de l'alimentation contrôle avec options	"en fonction des options utilisées"		"en fonction des options utilisées"	

<b>ATV6000</b>	<b>C190A3333NA●</b>	<b>C213A3333NA●</b>
Alimentation des ventilateurs	triphasée 400 Vac, 50 Hz	triphasée 400 Vac, 50 Hz
Capacité d'alimentation d'un ou des ventilateurs (kVA) <b>5)</b>	7	7
<b>Maintenance</b>		
Accès de maintenance	Avant	Avant
Entrée de câbles <b>6)</b>	Entrée par le bas/sortie par le bas	Entrée par le bas/sortie par le bas

ATV6000	C244A3333NA●	
Données nominales	Normal Duty	Heavy Duty
Calibre type [kVA]	2440	
Max. Puissance moteur [kW]/[HP] 1)	1950/2614	1560/2091
Courant de sortie nominal permanent [A] 1)	410	328
Courant de sortie maxi avec surcharge de 120 % pendant 1 min/10 min [A]	492	/
Courant de sortie maxi avec surcharge de 150 % pendant 1 min/10 min [A]	/	492
<b>Blocs de puissance</b>		
Nombre de blocs par phase	3	
Courant nominal du bloc de puissance [A]	410	
Courant du bloc de puissance avec une surcharge de 120 % pendant 1 min/10 min [A]	492	
Courant de sortie maxi pendant 3 s [A]	615	
<b>Caractéristiques avec rendement standard</b>		
Rendement à 100 % de charge (y compris transformateur) [%]	96,0 %	
Pertes totales à 100 % de charge [kW]	84,8	67,9
Débit d'air [m <sup>3</sup> /h]	15564	
Niveau de bruit [dB (A)] à 50 Hz	80	
Masse [kg/lb]	7233/15913	
Dimensions [mm/in] L*P*H 2)	4460*1500*2690/175,8*59,1*106	
<b>Raccordement</b>		
Type de câble entrant	triphasé symétrique	
Taille de câble type (mm <sup>2</sup> /AWG) 3)	185/350 MCM	
Type de câble moteur	triphasé symétrique (il est recommandé d'utiliser un câble blindé)	
Taille de câble type (mm <sup>2</sup> /AWG) 3)	185/350 MCM	
Longueur de câble moteur maxi 4)	1000 m	
Taille du câble de mise à la terre (mm) <sup>2</sup> /AWG)	70/00	
Alimentation de contrôle	monophasée, 230 V, 50/60 Hz,	
Capacité de l'alimentation contrôle sans options	1 kVA	
Capacité de l'alimentation contrôle avec options	"en fonction des options utilisées"	
Alimentation des ventilateurs	triphasée 400 Vac, 50 Hz	
Capacité d'alimentation d'un ou des ventilateurs (kVA) 5)	7	
<b>Maintenance</b>		
Accès de maintenance	Avant	
Entrée de câbles 6)	Entrée par le bas/sortie par le bas	
<p>1) Valeurs valides pour moteur synchrone et asynchrone. Les spécifications pour la puissance d'arbre moteur maximale sont basées sur un rendement moteur de 95 %.</p> <p>2) Y compris la hauteur des ventilateurs de refroidissement supérieurs.</p> <p>3) Pour les produits CE : Valeurs de taille de câble type basée sur l'utilisation de câbles cuivre posés dans un chemin de câbles. La taille du câble entrant est basée sur le courant nominal du variateur. Elle doit être vérifiée par rapport à la capacité du disjoncteur principal et aux exigences du code électrique local et national ainsi qu'aux autres réglementations applicables.</p> <p>4) La longueur de câble maximale peut varier en fonction du type et de l'installation du câble. Pour des longueurs de câble plus importantes entre le moteur et le variateur, contacter Schneider Electric.</p> <p>5) Contacter Schneider Electric si un ventilateur de refroidissement de redondance N+1 est requis.</p> <p>6) Pour d'autres configurations, contacter Schneider Electric.</p>		

# ATV6000C293A3333

ATV6000	C293A3333NA●	
Données nominales	Normal Duty	Heavy Duty
Calibre type [kVA]	2930	
Max. Puissance moteur [kW]/[HP] 1)	2340/3137	1870/2507
Courant de sortie nominal permanent [A] 1)	490	392
Courant de sortie maxi avec surcharge de 120 % pendant 1 min/10 min [A]	588	/
Courant de sortie maxi avec surcharge de 150 % pendant 1 min/10 min [A]	/	588
<b>Blocs de puissance</b>		
Nombre de blocs par phase	3	
Courant nominal du bloc de puissance [A]	490	
Courant du bloc de puissance avec une surcharge de 120 % pendant 1 min/10 min [A]	588	
Courant de sortie maxi pendant 3 s [A]	735	
<b>Caractéristiques avec rendement standard</b>		
Rendement à 100 % de charge (y compris transformateur) [%]	96,0 %	
Pertes totales à 100 % de charge [kW]	101,8	81,3
Débit d'air [m <sup>3</sup> /h]	18120	
Niveau de bruit [dB (A)] à 50 Hz	80	
Masse [kg/lb]	7860/17292	
Dimensions [mm/in] L*P*H 2)	4460*1 600*2754/175,8*63,1*108,6	
<b>Raccordement</b>		
Type de câble entrant	triphasé symétrique	
Taille de câble type (mm <sup>2</sup> /AWG) 3)	95*2/2*000	
Type de câble moteur	triphasé symétrique (il est recommandé d'utiliser un câble blindé)	
Taille de câble type (mm <sup>2</sup> /AWG) 3)	240/500 MCM	
Longueur de câble moteur maxi 4)	1000 m	
Taille du câble de mise à la terre (mm <sup>2</sup> /AWG)	95/000	
Alimentation de contrôle	monophasée, 230 V, 50/60 Hz,	
Capacité de l'alimentation contrôle sans options	1 kVA	
Capacité de l'alimentation contrôle avec options	"en fonction des options utilisées"	
Alimentation des ventilateurs	triphasée 400 Vac, 50 Hz	
Capacité d'alimentation d'un ou des ventilateurs (kVA) 5)	9	
<b>Maintenance</b>		
Accès de maintenance	Avant	
Entrée de câbles 6)	Entrée par le bas/sortie par le bas	
<p>1) Valeurs valides pour moteur synchrone et asynchrone. Les spécifications pour la puissance d'arbre moteur maximale sont basées sur un rendement moteur de 95 %.</p> <p>2) Y compris la hauteur des ventilateurs de refroidissement supérieurs.</p> <p>3) Pour les produits CE : Valeurs de taille de câble type basée sur l'utilisation de câbles cuivre posés dans un chemin de câbles. La taille du câble entrant est basée sur le courant nominal du variateur. Elle doit être vérifiée par rapport à la capacité du disjoncteur principal et aux exigences du code électrique local et national ainsi qu'aux autres réglementations applicables.</p> <p>4) La longueur de câble maximale peut varier en fonction du type et de l'installation du câble. Pour des longueurs de câble plus importantes entre le moteur et le variateur, contacter Schneider Electric.</p> <p>5) Contacter Schneider Electric si un ventilateur de refroidissement de redondance N+1 est requis.</p> <p>6) Pour d'autres configurations, contacter Schneider Electric.</p>		

## ATV6000C328A3333...ATV6000C463A3333

ATV6000	C328A3333NA●		C350A3333NA●	
Données nominales	Normal Duty	Heavy Duty	Normal Duty	Heavy Duty
Calibre type [kVA]	3280		3500	
Max. Puissance moteur [kW]/[HP] 1)	2620/3513	2100/2816	2800/3754	2690/3607
Courant de sortie nominal permanent [A] 1)	550	440	586	563
Courant de sortie maxi avec surcharge de 120 % pendant 1 min/10 min [A]	660	/	703	/
Courant de sortie maxi avec surcharge de 150 % pendant 1 min/10 min [A]	/	660	/	845
Blocs de puissance				
Nombre de blocs par phase	3		3	
Courant nominal du bloc de puissance [A]	550		720	
Courant du bloc de puissance avec une surcharge de 120 % pendant 1 min/10 min [A]	660		864	
Courant de sortie maxi pendant 3 s [A]	825		1080	
Caractéristiques avec rendement standard				
Rendement à 100 % de charge (y compris transformateur) [%]	96,0 %		96,0 %	
Pertes totales à 100 % de charge [kW]	113,8	91,3	121,7	117,0
Débit d'air [m <sup>3</sup> /h]	30600		30600	
Niveau de bruit [dB (A)] à 50 Hz	85		85	
Masse [kg/lb]	9964/21921		10237/22521	
Dimensions [mm/in] L*P*H 2)	5760*1700*2795/227*67*110,2		5760*1700*2795/227*67*110,2	
Raccordement				
Type de câble entrant	triphasé symétrique		triphasé symétrique	
Taille de câble type (mm <sup>2</sup> /AWG) 3)	95*2/2*000		95*2/2*000	
Type de câble moteur	triphasé symétrique (il est recommandé d'utiliser un câble blindé)		triphasé symétrique (il est recommandé d'utiliser un câble blindé)	
Taille de câble type (mm <sup>2</sup> /AWG) 3)	95*2/2*000		95*2/2*000	
Longueur de câble moteur maxi 4)	1000 m		1000 m	
Taille du câble de mise à la terre (mm <sup>2</sup> /AWG)	95/000		120/0000	
Alimentation de contrôle	monophasée, 230 V, 50/60 Hz,		monophasée, 230 V, 50/60 Hz,	
Capacité de l'alimentation contrôle sans options	1 kVA		1 kVA	
Capacité de l'alimentation contrôle avec options	"en fonction des options utilisées"		"en fonction des options utilisées"	
Alimentation des ventilateurs	triphasée 400 Vac, 50 Hz		triphasée 400 Vac, 50 Hz	
Capacité d'alimentation d'un ou des ventilateurs (kVA) 5)	25		25	
Maintenance				
Accès de maintenance	Avant		Avant	
Entrée de câbles 6)	Entrée par le bas/sortie par le bas		Entrée par le bas/sortie par le bas	

ATV6000	C388A3333NA●		C430A3333NA●	
	Normal Duty	Heavy Duty	Normal Duty	Heavy Duty
Données nominales				
Calibre type [kVA]	3880		4300	
Max. Puissance moteur [kW]/[HP] 1)	3100/4157	2750/3687	3440/4613	2750/3687
Courant de sortie nominal permanent [A] 1)	649	576	720	576
Courant de sortie maxi avec surcharge de 120 % pendant 1 min/10 min [A]	779	/	864	/
Courant de sortie maxi avec surcharge de 150 % pendant 1 min/10 min [A]	/	864	/	864
<b>Blocs de puissance</b>				
Nombre de blocs par phase	3		3	
Courant nominal du bloc de puissance [A]	720		720	
Courant du bloc de puissance avec une surcharge de 120 % pendant 1 min/10 min [A]	864		864	
Courant de sortie maxi pendant 3 s [A]	1080		1080	
<b>Caractéristiques avec rendement standard</b>				
Rendement à 100 % de charge (y compris transformateur) [%]	96,0 %		96,0 %	
Pertes totales à 100 % de charge [kW]	134,7	119,5	149,5	119,5
Débit d'air [m³/h]	30600		30600	
Niveau de bruit [dB (A)] à 50 Hz	85		85	
Masse [kg/lb]	10707/23555		11227/24699	
Dimensions [mm/in] L*P*H 2)	5760*1700*2795/227*67*110,2		5760*1700*2795/227*67*110,2	
<b>Raccordement</b>				
Type de câble entrant	triphasé symétrique		triphasé symétrique	
Taille de câble type (mm²/AWG) 3)	120*2/2*0000		150*2/2*300 MCM	
Type de câble moteur	triphasé symétrique (il est recommandé d'utiliser un câble blindé)		triphasé symétrique (il est recommandé d'utiliser un câble blindé)	
Taille de câble type (mm²/AWG) 3)	120*2/2*0000		150*2/2*300 MCM	
Longueur de câble moteur maxi 4)	1000 m		1000 m	
Taille du câble de mise à la terre (mm²/AWG)	120/0000		120/0000	
Alimentation de contrôle	monophasée, 230 V, 50/60 Hz,		monophasée, 230 V, 50/60 Hz,	
Capacité de l'alimentation contrôle sans options	1 kVA		1 kVA	
Capacité de l'alimentation contrôle avec options	"en fonction des options utilisées"		"en fonction des options utilisées"	
Alimentation des ventilateurs	triphasée 400 Vac, 50 Hz		triphasée 400 Vac, 50 Hz	
Capacité d'alimentation d'un ou des ventilateurs (kVA) 5)	25		25	
<b>Maintenance</b>				
Accès de maintenance	Avant		Avant	
Entrée de câbles 6)	Entrée par le bas/sortie par le bas		Entrée par le bas/sortie par le bas	

ATV6000	C463A3333NA●	
Données nominales	Normal Duty	Heavy Duty
Calibre type [kVA]	4630	
Max. Puissance moteur [kW]/[HP] 1)	3700/4961	3240/4344
Courant de sortie nominal permanent [A] 1)	774	680
Courant de sortie maxi avec surcharge de 120 % pendant 1 min/10 min [A]	929	/
Courant de sortie maxi avec surcharge de 150 % pendant 1 min/10 min [A]	/	1020
<b>Blocs de puissance</b>		
Nombre de blocs par phase	3	
Courant nominal du bloc de puissance [A]	850	
Courant du bloc de puissance avec une surcharge de 120 % pendant 1 min/10 min [A]	1020	
Courant de sortie maxi pendant 3 s [A]	1275	
<b>Caractéristiques avec rendement standard</b>		
Rendement à 100 % de charge (y compris transformateur) [%]	96,0 %	
Pertes totales à 100 % de charge [kW]	160,8	140,8
Débit d'air [m <sup>3</sup> /h]	31944	
Niveau de bruit [dB (A)] à 50 Hz	85	
Masse [kg/lb]	11697/25733	
Dimensions [mm/in] L*P*H 2)	5760*1700*2795/227*67*110,2	
<b>Raccordement</b>		
Type de câble entrant	triphasé symétrique	
Taille de câble type (mm <sup>2</sup> /AWG) 3)	185*2/2*350 MCM	
Type de câble moteur	triphasé symétrique (il est recommandé d'utiliser un câble blindé)	
Taille de câble type (mm <sup>2</sup> /AWG) 3)	240*2/2*500 MCM	
Longueur de câble moteur maxi 4)	1000 m	
Taille du câble de mise à la terre (mm) <sup>2</sup> /AWG)	150/300 MCM	
Alimentation de contrôle	monophasée, 230 V, 50/60 Hz,	
Capacité de l'alimentation contrôle sans options	1 kVA	
Capacité de l'alimentation contrôle avec options	"en fonction des options utilisées"	
Alimentation des ventilateurs	triphasée 400 Vac, 50 Hz	
Capacité d'alimentation d'un ou des ventilateurs (kVA) 5)	29	
<b>Maintenance</b>		
Accès de maintenance	Avant	
Entrée de câbles 6)	Entrée par le bas/sortie par le bas	
<p>1) Valeurs valides pour moteur synchrone et asynchrone. Les spécifications pour la puissance d'arbre moteur maximale sont basées sur un rendement moteur de 95 %.</p> <p>2) Y compris la hauteur des ventilateurs de refroidissement supérieurs.</p> <p>3) Pour les produits CE : Valeurs de taille de câble type basée sur l'utilisation de câbles cuivre posés dans un chemin de câbles. La taille du câble entrant est basée sur le courant nominal du variateur. Elle doit être vérifiée par rapport à la capacité du disjoncteur principal et aux exigences du code électrique local et national ainsi qu'aux autres réglementations applicables.</p> <p>4) La longueur de câble maximale peut varier en fonction du type et de l'installation du câble. Pour des longueurs de câble plus importantes entre le moteur et le variateur, contacter Schneider Electric.</p> <p>5) Contacter Schneider Electric si un ventilateur de refroidissement de redondance N+1 est requis.</p> <p>6) Pour d'autres configurations, contacter Schneider Electric.</p>		

## ATV6000C508A3333

ATV6000	C508A3333NA●	
Données nominales	Normal Duty	Heavy Duty
Calibre type [kVA]	5080	
Max. Puissance moteur [kW]/[HP] 1)	4060/5444	3240/4344
Courant de sortie nominal permanent [A] 1)	850	680
Courant de sortie maxi avec surcharge de 120 % pendant 1 min/10 min [A]	1020	/
Courant de sortie maxi avec surcharge de 150 % pendant 1 min/10 min [A]	/	1020
<b>Blocs de puissance</b>		
Nombre de blocs par phase	3	
Courant nominal du bloc de puissance [A]	850	
Courant du bloc de puissance avec une surcharge de 120 % pendant 1 min/10 min [A]	1020	
Courant de sortie maxi pendant 3 s [A]	1275	
<b>Caractéristiques avec rendement standard</b>		
Rendement à 100 % de charge (transformateur inclus) [%]	96,5 %	
Pertes totales à 100 % de charge [kW]	153,7	122,7
Débit d'air [m <sup>3</sup> /h]	31944	
Niveau de bruit [dB (A)] à 50 Hz	85	
Masse [kg/lb]	12337/27141	
Dimensions [mm/in] L*P*H 2)	5760*1800*2795/227*71*110,2	
<b>Raccordement</b>		
Type de câble entrant	triphasé symétrique	
Taille de câble type (mm <sup>2</sup> /AWG) 3)	240*2/2*500 MCM	
Type de câble moteur	triphasé symétrique (il est recommandé d'utiliser un câble blindé)	
Taille de câble type (mm <sup>2</sup> /AWG) 3)	240*2/2*500 MCM	
Longueur de câble moteur maxi 4)	1000 m	
Taille du câble de mise à la terre (mm <sup>2</sup> /AWG)	150/300 MCM	
Alimentation de contrôle	monophasée, 230 V, 50/60 Hz,	
Capacité de l'alimentation contrôle sans options	1 kVA	
Capacité de l'alimentation contrôle avec options	"en fonction des options utilisées"	
Alimentation des ventilateurs	triphasée 400 Vac, 50 Hz	
Capacité d'alimentation d'un ou des ventilateurs (kVA) 5)	29	
<b>Maintenance</b>		
Accès de maintenance	Avant	
Entrée de câbles 6)	Entrée par le bas/sortie par le bas	
<p>1) Valeurs valides pour moteur synchrone et asynchrone. Les spécifications pour la puissance d'arbre moteur maximale sont basées sur un rendement moteur de 95 %.</p> <p>2) Y compris la hauteur des ventilateurs de refroidissement supérieurs.</p> <p>3) Pour les produits CE : Valeurs de taille de câble type basée sur l'utilisation de câbles cuivre posés dans un chemin de câbles. La taille du câble entrant est basée sur le courant nominal du variateur. Elle doit être vérifiée par rapport à la capacité du disjoncteur principal et aux exigences du code électrique local et national ainsi qu'aux autres réglementations applicables.</p> <p>4) La longueur de câble maximale peut varier en fonction du type et de l'installation du câble. Pour des longueurs de câble plus importantes entre le moteur et le variateur, contacter Schneider Electric.</p> <p>5) Contacter Schneider Electric si un ventilateur de refroidissement de redondance N+1 est requis.</p> <p>6) Pour d'autres configurations, contacter Schneider Electric.</p>		

## ATV6000C550A3333...ATV6000C600A3333

ATV6000	C550A3333NA●		C600A3333NA●	
Données nominales	Normal Duty	Heavy Duty	Normal Duty	Heavy Duty
Calibre type [kVA]	5500		6000	
Max. Puissance moteur [kW]/[HP] 1)	4400/5900	3820/5122	4770/6396	3820/5122
Courant de sortie nominal permanent [A] 1)	921	800	1000	800
Courant de sortie maxi avec surcharge de 120 % pendant 1 min/10 min [A]	1105	/	1200	/
Courant de sortie maxi avec surcharge de 150 % pendant 1 min/10 min [A]	/	1200	/	1200
Blocs de puissance				
Nombre de blocs par phase	3		3	
Courant nominal du bloc de puissance [A]	1000		1000	
Courant du bloc de puissance avec une surcharge de 120 % pendant 1 min/10 min [A]	1200		1200	
Courant de sortie maxi pendant 3 s [A]	1500		1500	
Caractéristiques avec rendement standard				
Rendement à 100 % de charge (y compris transformateur) [%]	96,5 %		96,5 %	
Pertes totales à 100 % de charge [kW]	166,6	144,7	180,6	144,7
Débit d'air [m <sup>3</sup> /h]	31944		31944	
Niveau de bruit [dB (A)] à 50 Hz	85		85	
Masse [kg/lb]	13268/29190		13887/30551	
Dimensions [mm/in] L*P*H 2)	6060*1800*3155/ 238,8*71*124,4		6060*1800*3155/ 238,8*71*124,4	
Raccordement				
Type de câble entrant	triphasé symétrique		triphasé symétrique	
Taille de câble type (mm <sup>2</sup> /AWG) 3)	240*2/2*500 MCM		150*3/3*300 MCM	
Type de câble moteur	triphasé symétrique (il est recommandé d'utiliser un câble blindé)		triphasé symétrique (il est recommandé d'utiliser un câble blindé)	
Taille de câble type (mm <sup>2</sup> /AWG) 3)	240*2/2*500 MCM		240*2/2*500 MCM	
Longueur de câble moteur maxi 4)	1000 m		1000 m	
Taille du câble de mise à la terre (mm <sup>2</sup> /AWG)	185/350 MCM		185/350 MCM	
Alimentation de contrôle	monophasée, 230 V, 50/60 Hz,		monophasée, 230 V, 50/60 Hz,	
Capacité de l'alimentation contrôle sans options	1 kVA		1 kVA	
Capacité de l'alimentation contrôle avec options	"en fonction des options utilisées"		"en fonction des options utilisées"	
Alimentation des ventilateurs	triphasée 400 Vac, 50 Hz		triphasée 400 Vac, 50 Hz	
Capacité d'alimentation d'un ou des ventilateurs (kVA) 5)	29		29	
Maintenance				
Accès de maintenance	Avant		Avant	

ATV6000	C550A3333NA●	C600A3333NA●
Entrée de câbles 6)	Entrée par le bas/sortie par le bas	Entrée par le bas/sortie par le bas
<p>1) Valeurs valides pour moteur synchrone et asynchrone. Les spécifications pour la puissance d'arbre moteur maximale sont basées sur un rendement moteur de 95 %.</p> <p>2) Y compris la hauteur des ventilateurs de refroidissement supérieurs.</p> <p>3) Pour les produits CE : Valeurs de taille de câble type basée sur l'utilisation de câbles cuivre posés dans un chemin de câbles. La taille du câble entrant est basée sur le courant nominal du variateur. Elle doit être vérifiée par rapport à la capacité du disjoncteur principal et aux exigences du code électrique local et national ainsi qu'aux autres réglementations applicables.</p> <p>4) La longueur de câble maximale peut varier en fonction du type et de l'installation du câble. Pour des longueurs de câble plus importantes entre le moteur et le variateur, contacter Schneider Electric.</p> <p>5) Contacter Schneider Electric si un ventilateur de refroidissement de redondance N+1 est requis.</p> <p>6) Pour d'autres configurations, contacter Schneider Electric.</p>		

## Plan d'encombrement et dimensions

### Plan d'encombrement

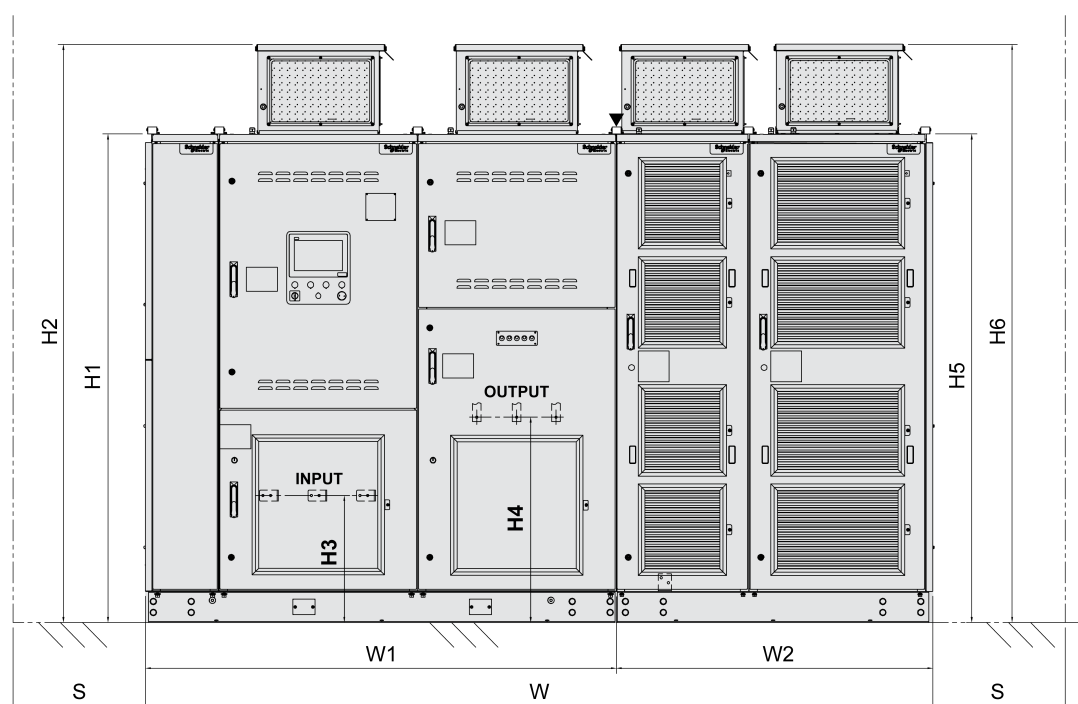

**INPUT** : Bornes d'entrée

**OUTPUT** : Bornes de sortie

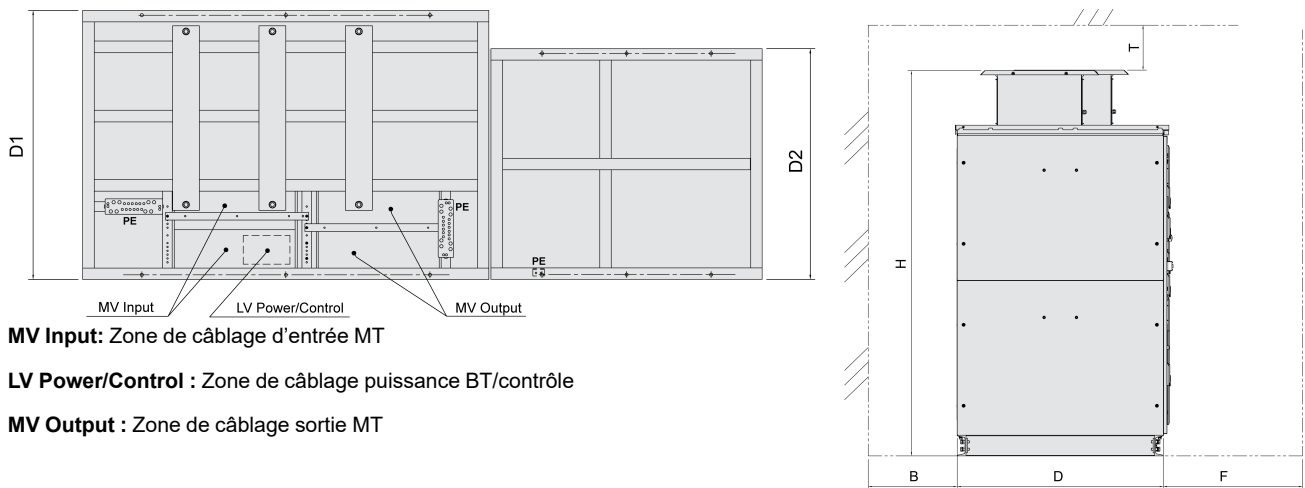

**NOTE:** Le schéma représente uniquement les dimensions extérieures, la disposition exacte de l'armoire dépend de la puissance.

## Dimensions principales - Tension de sortie 3,3 kV

Référence produit	Dimensions extérieures (mm/in)			Armoire transformateur			Armoire blocs de puissance		
	L	H <sup>(b)</sup>	P	Type de ventilateur	Nombre de ventilateurs	Masse [kg/lb]	Type de ventilateur	Nombre de ventilateurs	Masse [kg/lb]
ATV6000D390A3333...	2460	2540	1400	400	2	2217.1	400	1	606.5
	97	100	55			4877.6			1334.3
ATV6000D500A3333...	2460	2540	1400	400	2	2353.3	400	1	606.5
	97	100	55			5177.2			1334.3
ATV6000D590A3333...	2460	2540	1400	400	2	2464.7	400	1	606.5
	97	100	55			5422.3			1334.3
ATV6000D700A3333...	2760	2645	1400	400	2	2600.9	560	1	920.2
	109	104	55			5721.9			2024.4
ATV6000D790A3333...	2760	2645	1400	400	2	2712.3	560	1	920.2
	109	104	55			5967.1			2024.4
ATV6000D890A3333...	2760	2645	1400	400	2	2836.1	560	1	920.2
	109	104	55			6239.5			2024.4
ATV6000C100A3333...	3560	2754	1400	450	2	3122.7	400	2	1292
	140	108	55			6869.9			2842.4
ATV6000C113A3333...	3560	2754	1400	450	2	3283.6	400	2	1292
	140	108	55			7224			2842.4
ATV6000C132A3333...	3560	2754	1400	450	2	3518.9	400	2	1292
	140	108	55			7741.5			2842.4
ATV6000C150A3333...	3560	2754	1500	450	2	3777	500	2	1320.2
	140	108	59			8309.5			2904.4
ATV6000C167A3333...	3560	2754	1500	450	2	3987.5	500	2	1320.2
	140	108	59			8772.5			2904.4
ATV6000C190A3333...	4460	2690	1500	400	3	4402.2	400	3	2162.2
	176	106	59			9684.8			4756.8
ATV6000C213A3333...	4460	2690	1500	400	3	4687	400	3	2162.2
	176	106	59			10311.3			4756.8
ATV6000C244A3333...	4460	2690	1500	400	3	5070.8	400	3	2162.2
	176	106	59			11155.7			4756.8
ATV6000C293A3333...	4460	2754	1600	450	3	5707.7	450	3	2151.7
	176	108	63			12557			4733.7
ATV6000C328A3333...	5760	2795	1700	560	3	6309.2	500	3	3654.4
	227	110	67			13880.3			8039.7
ATV6000C350A3333...	5760	2795	1700	560	3	6581.6	500	3	3654.4
	227	110	67			14479.5			8039.7
ATV6000C388A3333...	5760	2795	1700	560	3	7052.1	500	3	3654.4
	227	110	67			15514.6			8039.7
ATV6000C430A3333...	5760	2795	1700	560	3	7572.1	500	3	3654.4
	227	110	67			16658.5			8039.7

Référence produit	Dimensions extérieures (mm/in)			Armoire transformateur			Armoire blocs de puissance		
	L	H <sup>(b)</sup>	P	Type de ventilateur	Nombre de ventilateurs	Masse [kg/lb]	Type de ventilateur	Nombre de ventilateurs	Masse [kg/lb]
ATV6000C463A3333***	5760	2795	1700	560	3	7980.6	560	3	3716.2
	227	110	67			17557.4			8175.6
ATV6000C508A3333***	5760	2795	1800	560	3	8620.2	560	3	3716.2
	227	110	71			18964.4			8175.6
ATV6000C550A3333***	6060	3155	1800	560	3	9469.2	560	3	3798.3
	239	124	71			20832.2			8356.3
ATV6000C600A3333***	6060	3155	1800	560	3	10088.2	560	3	3798.3
	239	124	71			22194.1			8356.3

a) "H" correspond à la taille maximum de l'armoire transformateur (H2) ou de l'armoire blocs de puissance (H6).

## Dimensions additionnelles - Tension de sortie 3,3 kV

Référence produit	Armoire transformateur (mm/in)						Armoire blocs de puissance (mm/in)				Espace de maintenance (mm/in)			
	H1	H2	H3	H4	W1	D1	H5	H6	W2	D2	T	B <sup>(a)</sup>	F <sup>(b)</sup>	S <sup>(c)</sup>
ATV6000D390A3333...	2210 87	2540 100	500 20	780 31	1830 72	1400 55	2210 87	2540 100	630 25	1200 47	≥500 ≥20	0	1500 59	0
ATV6000D500A3333...	2210 87	2540 100	500 20	780 31	1830 72	1400 55	2210 87	2540 100	630 25	1200 47	≥500 ≥20	0	1500 59	0
ATV6000D590A3333...	2210 87	2540 100	500 20	780 31	1830 72	1400 55	2210 87	2540 100	630 25	1200 47	≥500 ≥20	0	1500 59	0
ATV6000D700A3333...	2210 87	2540 100	500 20	780 31	1830 72	1400 55	2210 87	2645 104	930 37	1200 47	≥500 ≥20	0	1500 59	0
ATV6000D790A3333...	2210 87	2540 100	500 20	780 31	1830 72	1400 55	2210 87	2645 104	930 37	1200 47	≥500 ≥20	0	1500 59	0
ATV6000D890A3333...	2210 87	2540 100	500 20	780 31	1830 72	1400 55	2210 87	2645 104	930 37	1200 47	≥500 ≥20	0	1500 59	0
ATV6000C100A3333...	2360 93	2754 108	500 20	930 37	2130 84	1400 55	2210 87	2540 100	1430 56	1200 47	≥500 ≥20	0	1500 59	0
ATV6000C113A3333...	2360 93	2754 108	500 20	930 37	2130 84	1400 55	2210 87	2540 100	1430 56	1200 47	≥500 ≥20	0	1500 59	0
ATV6000C132A3333...	2360 93	2754 108	500 20	930 37	2130 84	1400 55	2210 87	2540 100	1430 56	1200 47	≥500 ≥20	0	1500 59	0
ATV6000C150A3333...	2360 93	2754 108	500 20	930 37	2130 84	1500 59	2210 87	2618 103	1430 56	1200 47	≥500 ≥20	0	1500 59	0
ATV6000C167A3333...	2360 93	2754 108	500 20	930 37	2130 84	1500 59	2210 87	2618 103	1430 56	1200 47	≥500 ≥20	0	1500 59	0
ATV6000C190A3333...	2360 93	2690 106	500 20	930 37	2430 96	1500 59	2360 93	2690 106	2030 80	1200 47	≥500 ≥20	0	1500 59	0
ATV6000C213A3333...	2360 93	2690 106	500 20	930 37	2430 96	1500 59	2360 93	2690 106	2030 80	1200 47	≥500 ≥20	0	1500 59	0
ATV6000C244A3333...	2360 93	2690 106	500 20	930 37	2430 96	1500 59	2360 93	2690 106	2030 80	1200 47	≥500 ≥20	0	1500 59	0
ATV6000C293A3333...	2360 93	2754 108	500 20	930 37	2430 96	1600 63	2360 93	2754 108	2030 80	1200 47	≥500 ≥20	0	1500 59	0
ATV6000C328A3333...	2360 93	2795 110	500 20	930 37	2730 107	1700 67	2360 93	2768 109	3030 119	1400 55	≥500 ≥20	0	1500 59	0
ATV6000C350A3333...	2360 93	2795 110	500 20	930 37	2730 107	1700 67	2360 93	2768 109	3030 119	1400 55	≥500 ≥20	0	1500 59	0
ATV6000C388A3333...	2360 93	2795 110	500 20	930 37	2730 107	1700 67	2360 93	2768 109	3030 119	1400 55	≥500 ≥20	0	1500 59	0
ATV6000C430A3333...	2360 93	2795 110	500 20	930 37	2730 107	1700 67	2360 93	2768 109	3030 119	1400 55	≥500 ≥20	0	1500 59	0
ATV6000C463A3333...	2360 93	2795 110	500 20	930 37	2730 107	1700 67	2360 93	2795 110	3030 119	1400 55	≥500 ≥20	0	1500 59	0

Référence produit	Armoire transformateur (mm/in)						Armoire blocs de puissance (mm/in)				Espace de maintenance (mm/in)			
	H1	H2	H3	H4	W1	D1	H5	H6	W2	D2	T	B <sup>(a)</sup>	F <sup>(b)</sup>	S <sup>(c)</sup>
ATV6000C508A3333***	2360	2795	500	930	2730	1800	2360	2795	3030	1400	≥500	0	1500	0
	93	110	20	37	107	71	93	110	119	55	≥20		59	
ATV6000C550A3333***	2720	3155	560	1290	3030	1800	2420	2855	3030	1600	≥500	0	1500	0
	107	124	22	51	119	71	95	112	119	63	≥20		59	
ATV6000C600A3333***	2720	3155	560	1290	3030	1800	2420	2855	3030	1600	≥500	0	1500	0
	107	124	22	51	119	71	95	112	119	63	≥20		59	

a) L'espace peut être requis pour les œillets de levage pendant l'installation.

b) Un espace de 2000 mm (78,7 in) est recommandé pour pouvoir facilement remplacer les blocs de puissance.

c) Un espace de 600 mm peut être nécessaire pour accéder à l'avant et à l'arrière du variateur pendant la maintenance.

# Tension de sortie 4,16 kV

## ATV6000D350A4242...ATV6000D750A4242

ATV6000	D350A4242NA●		D490A4242NA●	
	Normal Duty	Heavy Duty	Normal Duty	Heavy Duty
<b>Données nominales</b>				
Calibre type [kVA]	350		490	
Max. Puissance moteur [kW]/[HP] 1)	280/375	260/348	390/522	310/415
Courant de sortie nominal permanent [A] 1)	46,5	44	65	52
Courant de sortie maxi avec surcharge de 120 % pendant 1 min/10 min [A]	55,8	/	78	/
Courant de sortie maxi avec surcharge de 150 % pendant 1 min/10 min [A]	/	66	/	78
<b>Blocs de puissance</b>				
Nombre de blocs par phase	4		4	
Courant nominal du bloc de puissance [A]	65		65	
Courant du bloc de puissance avec une surcharge de 120 % pendant 1 min/10 min [A]	78		78	
Courant de sortie maxi pendant 3 s [A]	97,5		97,5	
<b>Caractéristiques avec rendement standard</b>				
Rendement à 100 % de charge (y compris transformateur) [%]	96,0 %		96,0 %	
Pertes totales à 100 % de charge [kW]	12,2	11,4	17,0	13,5
Débit d'air [m <sup>3</sup> /h]	7374		7374	
Niveau de bruit [dB (A)] à 50 Hz	80		80	
Masse [kg/lb]	2903/6387		3077/6769	
Dimensions [mm/in] L*P*H 2)	2660*1400*2540/ 104,9*55,2*100,1		2660*1400*2540/ 104,9*55,2*100,1	
<b>Raccordement</b>				
Type de câble entrant	triphasé symétrique		triphasé symétrique	
Taille de câble type (mm <sup>2</sup> /AWG) 3)	95/000		95/000	
Type de câble moteur	triphasé symétrique (il est recommandé d'utiliser un câble blindé)		triphasé symétrique (il est recommandé d'utiliser un câble blindé)	
Taille de câble type (mm <sup>2</sup> /AWG) 3)	25/4		25/4	
Longueur de câble moteur maxi 4)	3280 ft (1000 m)		3280 ft (1000 m)	
Taille du câble de mise à la terre (mm <sup>2</sup> /AWG)	50/0		50/0	
Alimentation de contrôle	monophasée, 230 V, 50/60 Hz		monophasée, 230 V, 50/60 Hz	
Capacité de l'alimentation contrôle sans options	1 kVA		1 kVA	
Capacité de l'alimentation contrôle avec options	"en fonction des options utilisées"		"en fonction des options utilisées"	
Alimentation des ventilateurs	triphasée 400 Vac, 50 Hz		triphasée 400 Vac, 50 Hz	
Capacité d'alimentation d'un ou des ventilateurs (kVA) 5)	4		4	
<b>Maintenance</b>				
Accès de maintenance	Avant		Avant	
Entrée de câbles 6)	Entrée par le bas/sortie par le bas		Entrée par le bas/sortie par le bas	

ATV6000	D570A4242NA●		D630A4242NA●	
	Normal Duty	Heavy Duty	Normal Duty	Heavy Duty
Données nominales				
Calibre type [kVA]	570		630	
Max. Puissance moteur [kW]/[HP] 1)	450/603	420/563	500/670	470/630
Courant de sortie nominal permanent [A] 1)	74,7	71	83	79
Courant de sortie maxi avec surcharge de 120 % pendant 1 min/10 min [A]	89,6	/	99,6	/
Courant de sortie maxi avec surcharge de 150 % pendant 1 min/10 min [A]	/	107	/	119
<b>Blocs de puissance</b>				
Nombre de blocs par phase	4		4	
Courant nominal du bloc de puissance [A]	100		100	
Courant du bloc de puissance avec une surcharge de 120 % pendant 1 min/10 min [A]	120		120	
Courant de sortie maxi pendant 3 s [A]	150		150	
<b>Caractéristiques avec rendement standard</b>				
Rendement à 100 % de charge (y compris transformateur) [%]	96,0 %		96,0 %	
Pertes totales à 100 % de charge [kW]	19,7	18,4	21,9	20,5
Débit d'air [m <sup>3</sup> /h]	7374		7374	
Niveau de bruit [dB (A)] à 50 Hz	80		80	
Masse [kg/lb]	3176/6987		3250/7150	
Dimensions [mm/in] L*P*H 2)	2660*1400*2540/ 104,9*55,2*100,1		2660*1400*2540/ 104,9*55,2*100,1	
<b>Raccordement</b>				
Type de câble entrant	triphasé symétrique		triphasé symétrique	
Taille de câble type (mm <sup>2</sup> /AWG) 3)	95/000		95/000	
Type de câble moteur	triphasé symétrique (il est recommandé d'utiliser un câble blindé)		triphasé symétrique (il est recommandé d'utiliser un câble blindé)	
Taille de câble type (mm <sup>2</sup> /AWG) 3)	25/4		25/4	
Longueur de câble moteur maxi 4)	3280 ft (1000 m)		3280 ft (1000 m)	
Taille du câble de mise à la terre (mm <sup>2</sup> /AWG)	50/0		50/0	
Alimentation de contrôle	monophasée, 230 V, 50/60 Hz		monophasée, 230 V, 50/60 Hz	
Capacité de l'alimentation contrôle sans options	1 kVA		1 kVA	
Capacité de l'alimentation contrôle avec options	"en fonction des options utilisées"		"en fonction des options utilisées"	
Alimentation des ventilateurs	triphasée 400 Vac, 50 Hz		triphasée 400 Vac, 50 Hz	
Capacité d'alimentation d'un ou des ventilateurs (kVA) 5)	4		4	
<b>Maintenance</b>				
Accès de maintenance	Avant		Avant	
Entrée de câbles 6)	Entrée par le bas/sortie par le bas		Entrée par le bas/sortie par le bas	

ATV6000	D750A4242NA●	
Données nominales	Normal Duty	Heavy Duty
Calibre type [kVA]	750	
Max. Puissance moteur [kW]/[HP] <b>1)</b>	600/804	480/643
Courant de sortie nominal permanent [A] <b>1)</b>	100	80
Courant de sortie maxi avec surcharge de 120 % pendant 1 min/10 min [A]	120	/
Courant de sortie maxi avec surcharge de 150 % pendant 1 min/10 min [A]	/	120
<b>Blocs de puissance</b>		
Nombre de blocs par phase	4	
Courant nominal du bloc de puissance [A]	100	
Courant du bloc de puissance avec une surcharge de 120 % pendant 1 min/10 min [A]	120	
Courant de sortie maxi pendant 3 s [A]	150	
<b>Caractéristiques avec rendement standard</b>		
Rendement à 100 % de charge (y compris transformateur) [%]	96,0 %	
Pertes totales à 100 % de charge [kW]	26,2	20,9
Débit d'air [m <sup>3</sup> /h]	7374	
Niveau de bruit [dB (A)] à 50 Hz	80	
Masse [kg/lb]	3398/7476	
Dimensions [mm/in] L*P*H <b>2)</b>	2660*1400*2540/104,9*55,2*100,1	
<b>Raccordement</b>		
Type de câble entrant	triphasé symétrique	
Taille de câble type (mm <sup>2</sup> /AWG) <b>3)</b>	95/000	
Type de câble moteur	triphasé symétrique (il est recommandé d'utiliser un câble blindé)	
Taille de câble type (mm <sup>2</sup> /AWG) <b>3)</b>	25/4	
Longueur de câble moteur maxi <b>4)</b>	3280 ft (1000 m)	
Taille du câble de mise à la terre (mm <sup>2</sup> /AWG)	50/0	
Alimentation de contrôle	monophasée, 230 V, 50/60 Hz	
Capacité de l'alimentation contrôle sans options	1 kVA	
Capacité de l'alimentation contrôle avec options	"en fonction des options utilisées"	
Alimentation des ventilateurs	triphasée 400 Vac, 50 Hz	
Capacité d'alimentation d'un ou des ventilateurs (kVA) <b>5)</b>	4	
<b>Maintenance</b>		
Accès de maintenance	Avant	
Entrée de câbles <b>6)</b>	Entrée par le bas/sortie par le bas	
<p>1) Valeurs valides pour moteur synchrone et asynchrone. Les spécifications pour la puissance d'arbre moteur maximale sont basées sur un rendement moteur de 95 %.</p> <p>2) Y compris la hauteur des ventilateurs de refroidissement supérieurs.</p> <p>3) Pour les produits CE : Valeurs de taille de câble type basée sur l'utilisation de câbles cuivre posés dans un chemin de câbles. La taille du câble entrant est basée sur le courant nominal du variateur. Elle doit être vérifiée par rapport à la capacité du disjoncteur principal et aux exigences du code électrique local et national ainsi qu'aux autres réglementations applicables.</p> <p>4) La longueur de câble maximale peut varier en fonction du type et de l'installation du câble. Pour des longueurs de câble plus importantes entre le moteur et le variateur, contacter Schneider Electric.</p> <p>5) Contacter Schneider Electric si un ventilateur de refroidissement de redondance N+1 est requis.</p> <p>6) Pour d'autres configurations, contacter Schneider Electric.</p>		

## ATV6000D890A4242

ATV6000	D890A4242NA•	
Données nominales	Normal Duty	Heavy Duty
Calibre type [kVA]	890	
Max. Puissance moteur [kW]/[HP] 1)	710/952	680/911
Courant de sortie nominal permanent [A] 1)	118	113
Courant de sortie maxi avec surcharge de 120 % pendant 1 min/10 min [A]	141	/
Courant de sortie maxi avec surcharge de 150 % pendant 1 min/10 min [A]	/	170
Blocs de puissance		
Nombre de blocs par phase	4	
Courant nominal du bloc de puissance [A]	150	
Courant du bloc de puissance avec une surcharge de 120 % pendant 1 min/10 min [A]	180	
Courant de sortie maxi pendant 3 s [A]	225	
Caractéristiques avec rendement standard		
Rendement à 100 % de charge (y compris transformateur) [%]	96,0 %	
Pertes totales à 100 % de charge [kW]	30,9	29,7
Débit d'air [m <sup>3</sup> /h]	12049	
Niveau de bruit [dB (A)] à 50 Hz	80	
Masse [kg/lb]	4122/9068	
Dimensions [mm/in] L*P*H 2)	3260*1400*2604/128,5*55,2*102,6	
Raccordement		
Type de câble entrant	triphasé symétrique	
Taille de câble type (mm <sup>2</sup> /AWG) 3)	95/000	
Type de câble moteur	triphasé symétrique (il est recommandé d'utiliser un câble blindé)	
Taille de câble type (mm <sup>2</sup> /AWG) 3)	35/2	
Longueur de câble moteur maxi 4)	3280 ft (1000 m)	
Taille du câble de mise à la terre (mm <sup>2</sup> /AWG)	50/0	
Alimentation de contrôle	monophasée, 230 V, 50/60 Hz	
Capacité de l'alimentation contrôle sans options	1 kVA	
Capacité de l'alimentation contrôle avec options	"en fonction des options utilisées"	
Alimentation des ventilateurs	triphasée 400 Vac, 50 Hz	
Capacité d'alimentation d'un ou des ventilateurs (kVA) 5)	5	
Maintenance		
Accès de maintenance	Avant	
Entrée de câbles 6)	Entrée par le bas/sortie par le bas	
<p>1) Valeurs valides pour moteur synchrone et asynchrone. Les spécifications pour la puissance d'arbre moteur maximale sont basées sur un rendement moteur de 95 %.</p> <p>2) Y compris la hauteur des ventilateurs de refroidissement supérieurs.</p> <p>3) Pour les produits CE : Valeurs de taille de câble type basée sur l'utilisation de câbles cuivre posés dans un chemin de câbles. La taille du câble entrant est basée sur le courant nominal du variateur. Elle doit être vérifiée par rapport à la capacité du disjoncteur principal et aux exigences du code électrique local et national ainsi qu'aux autres réglementations applicables.</p> <p>4) La longueur de câble maximale peut varier en fonction du type et de l'installation du câble. Pour des longueurs de câble plus importantes entre le moteur et le variateur, contacter Schneider Electric.</p> <p>5) Contacter Schneider Electric si un ventilateur de refroidissement de redondance N+1 est requis.</p> <p>6) Pour d'autres configurations, contacter Schneider Electric.</p>		

## ATV6000C100A4242...ATV6000C113A4242

ATV6000	C100A4242NA●		C113A4242NA●	
Données nominales	Normal Duty	Heavy Duty	Normal Duty	Heavy Duty
Calibre type [kVA]	1000		1130	
Max. Puissance moteur [kW]/[HP] 1)	800/1072	720/965	900/1206	720/965
Courant de sortie nominal permanent [A] 1)	133	120	150	120
Courant de sortie maxi avec surcharge de 120 % pendant 1 min/10 min [A]	159	/	180	/
Courant de sortie maxi avec surcharge de 150 % pendant 1 min/10 min [A]	/	180	/	180
Blocs de puissance				
Nombre de blocs par phase	4		4	
Courant nominal du bloc de puissance [A]	150		150	
Courant du bloc de puissance avec une surcharge de 120 % pendant 1 min/10 min [A]	180		180	
Courant de sortie maxi pendant 3 s [A]	225		225	
Caractéristiques avec rendement standard				
Rendement à 100 % de charge (y compris transformateur) [%]	96,0 %		96,0 %	
Pertes totales à 100 % de charge [kW]	34,9	31,4	39,2	31,4
Débit d'air [m <sup>3</sup> /h]	14100		14100	
Niveau de bruit [dB (A)] à 50 Hz	80		80	
Masse [kg/lb]	4388/9654		4549/10008	
Dimensions [mm/in] L*P*H 2)	3560*1400*2604/ 140,3*55,2*102,6		3560*1400*2604/ 140,3*55,2*102,6	
Raccordement				
Type de câble entrant	triphasé symétrique		triphasé symétrique	
Taille de câble type (mm <sup>2</sup> /AWG) 3)	95/000		95/000	
Type de câble moteur	triphasé symétrique (il est recommandé d'utiliser un câble blindé)		triphasé symétrique (il est recommandé d'utiliser un câble blindé)	
Taille de câble type (mm <sup>2</sup> /AWG) 3)	35/2		35/2	
Longueur de câble moteur maxi 4)	3280 ft (1000 m)		3280 ft (1000 m)	
Taille du câble de mise à la terre (mm <sup>2</sup> /AWG)	50/0		50/0	
Alimentation de contrôle	monophasée, 230 V, 50/60 Hz		monophasée, 230 V, 50/60 Hz	
Capacité de l'alimentation contrôle sans options	1 kVA		1 kVA	
Capacité de l'alimentation contrôle avec options	"en fonction des options utilisées"		"en fonction des options utilisées"	
Alimentation des ventilateurs	triphasée 400 Vac, 50 Hz		triphasée 400 Vac, 50 Hz	
Capacité d'alimentation d'un ou des ventilateurs (kVA) 5)	6		6	
Maintenance				
Accès de maintenance	Avant		Avant	

ATV6000	C100A4242NA●	C113A4242NA●
Entrée de câbles 6)	Entrée par le bas/sortie par le bas	Entrée par le bas/sortie par le bas
<p>1) Valeurs valides pour moteur synchrone et asynchrone. Les spécifications pour la puissance d'arbre moteur maximale sont basées sur un rendement moteur de 95 %.</p> <p>2) Y compris la hauteur des ventilateurs de refroidissement supérieurs.</p> <p>3) Pour les produits CE : Valeurs de taille de câble type basée sur l'utilisation de câbles cuivre posés dans un chemin de câbles. La taille du câble entrant est basée sur le courant nominal du variateur. Elle doit être vérifiée par rapport à la capacité du disjoncteur principal et aux exigences du code électrique local et national ainsi qu'aux autres réglementations applicables.</p> <p>4) La longueur de câble maximale peut varier en fonction du type et de l'installation du câble. Pour des longueurs de câble plus importantes entre le moteur et le variateur, contacter Schneider Electric.</p> <p>5) Contacter Schneider Electric si un ventilateur de refroidissement de redondance N+1 est requis.</p> <p>6) Pour d'autres configurations, contacter Schneider Electric.</p>		

## ATV6000C125A4242...ATV6000C165A4242

ATV6000	C125A4242NA●		C150A4242NA●	
	Normal Duty	Heavy Duty	Normal Duty	Heavy Duty
<b>Données nominales</b>				
Calibre type [kVA]	1250		1500	
Max. Puissance moteur [kW]/[HP] 1)	1000/1341	950/1273	1200/1609	960/1287
Courant de sortie nominal permanent [A] 1)	166	159	199	160
Courant de sortie maxi avec surcharge de 120 % pendant 1 min/10 min [A]	199	/	239	/
Courant de sortie maxi avec surcharge de 150 % pendant 1 min/10 min [A]	/	239	/	240
<b>Blocs de puissance</b>				
Nombre de blocs par phase	4		4	
Courant nominal du bloc de puissance [A]	200		200	
Courant du bloc de puissance avec une surcharge de 120 % pendant 1 min/10 min [A]	240		240	
Courant de sortie maxi pendant 3 s [A]	300		300	
<b>Caractéristiques avec rendement standard</b>				
Rendement à 100 % de charge (y compris transformateur) [%]	96,0 %		96,0 %	
Pertes totales à 100 % de charge [kW]	43,6	41,4	52,2	41,8
Débit d'air [m³/h]	13538		13538	
Niveau de bruit [dB (A)] à 50 Hz	80		80	
Masse [kg/lb]	4959/10910		5268/11590	
Dimensions [mm/in] L*P*H 2)	3760*1400*2754/ 148,2*55,2*108,6		3760*1400*2754/ 148,2*55,2*108,6	
<b>Raccordement</b>				
Type de câble entrant	triphasé symétrique		triphasé symétrique	
Taille de câble type (mm²/AWG) 3)	95/000		95/000	
Type de câble moteur	triphasé symétrique (il est recommandé d'utiliser un câble blindé)		triphasé symétrique (il est recommandé d'utiliser un câble blindé)	
Taille de câble type (mm²/AWG) 3)	35/2		50/0	
Longueur de câble moteur maxi 4)	3280 ft (1000 m)		3280 ft (1000 m)	
Taille du câble de mise à la terre (mm²/AWG)	50/0		50/0	
Alimentation de contrôle	monophasée, 230 V, 50/60 Hz		monophasée, 230 V, 50/60 Hz	
Capacité de l'alimentation contrôle sans options	1 kVA		1 kVA	
Capacité de l'alimentation contrôle avec options	"en fonction des options utilisées"		"en fonction des options utilisées"	

<b>ATV6000</b>	<b>C125A4242NA●</b>	<b>C150A4242NA●</b>
Alimentation des ventilateurs	triphasée 400 Vac, 50 Hz	triphasée 400 Vac, 50 Hz
Capacité d'alimentation d'un ou des ventilateurs (kVA) <b>5)</b>	5	5
<b>Maintenance</b>		
Accès de maintenance	Avant	Avant
Entrée de câbles <b>6)</b>	Entrée par le bas/sortie par le bas	Entrée par le bas/sortie par le bas

ATV6000	C165A4242NA●	
Données nominales	Normal Duty	Heavy Duty
Calibre type [kVA]	1650	
Max. Puissance moteur [kW]/[HP] 1)	1320/1770	1060/1421
Courant de sortie nominal permanent [A] 1)	220	176
Courant de sortie maxi avec surcharge de 120 % pendant 1 min/10 min [A]	264	/
Courant de sortie maxi avec surcharge de 150 % pendant 1 min/10 min [A]	/	264
<b>Blocs de puissance</b>		
Nombre de blocs par phase	4	
Courant nominal du bloc de puissance [A]	220	
Courant du bloc de puissance avec une surcharge de 120 % pendant 1 min/10 min [A]	264	
Courant de sortie maxi pendant 3 s [A]	330	
<b>Caractéristiques avec rendement standard</b>		
Rendement à 100 % de charge (y compris transformateur) [%]	96,0 %	
Pertes totales à 100 % de charge [kW]	57,4	46,1
Débit d'air [m <sup>3</sup> /h]	13538	
Niveau de bruit [dB (A)] à 50 Hz	80	
Masse [kg/lb]	5454/11999	
Dimensions [mm/in] L*P*H 2)	3760*1400*2754/148,2*55,2*108,6	
<b>Raccordement</b>		
Type de câble entrant	triphasé symétrique	
Taille de câble type (mm <sup>2</sup> /AWG) 3)	95/000	
Type de câble moteur	triphasé symétrique (il est recommandé d'utiliser un câble blindé)	
Taille de câble type (mm <sup>2</sup> /AWG) 3)	70/00	
Longueur de câble moteur maxi 4)	3280 ft (1000 m)	
Taille du câble de mise à la terre (mm) <sup>2</sup> /AWG)	50/0	
Alimentation de contrôle	monophasée, 230 V, 50/60 Hz	
Capacité de l'alimentation contrôle sans options	1 kVA	
Capacité de l'alimentation contrôle avec options	"en fonction des options utilisées"	
Alimentation des ventilateurs	triphasée 400 Vac, 50 Hz	
Capacité d'alimentation d'un ou des ventilateurs (kVA) 5)	5	
<b>Maintenance</b>		
Accès de maintenance	Avant	
Entrée de câbles 6)	Entrée par le bas/sortie par le bas	
<p>1) Valeurs valides pour moteur synchrone et asynchrone. Les spécifications pour la puissance d'arbre moteur maximale sont basées sur un rendement moteur de 95 %.</p> <p>2) Y compris la hauteur des ventilateurs de refroidissement supérieurs.</p> <p>3) Pour les produits CE : Valeurs de taille de câble type basée sur l'utilisation de câbles cuivre posés dans un chemin de câbles. La taille du câble entrant est basée sur le courant nominal du variateur. Elle doit être vérifiée par rapport à la capacité du disjoncteur principal et aux exigences du code électrique local et national ainsi qu'aux autres réglementations applicables.</p> <p>4) La longueur de câble maximale peut varier en fonction du type et de l'installation du câble. Pour des longueurs de câble plus importantes entre le moteur et le variateur, contacter Schneider Electric.</p> <p>5) Contacter Schneider Electric si un ventilateur de refroidissement de redondance N+1 est requis.</p> <p>6) Pour d'autres configurations, contacter Schneider Electric.</p>		

## ATV6000C188A4242...ATV6000C210A4242

ATV6000	C188A4242NA●		C210A4242NA●	
Données nominales	Normal Duty	Heavy Duty	Normal Duty	Heavy Duty
Calibre type [kVA]	1880		2100	
Max. Puissance moteur [kW]/[HP] 1)	1500/2011	1340/1796	1680/2252	1340/1796
Courant de sortie nominal permanent [A] 1)	249	224	280	224
Courant de sortie maxi avec surcharge de 120 % pendant 1 min/10 min [A]	299	/	336	/
Courant de sortie maxi avec surcharge de 150 % pendant 1 min/10 min [A]	/	336	/	336
Blocs de puissance				
Nombre de blocs par phase	4		4	
Courant nominal du bloc de puissance [A]	280		280	
Courant du bloc de puissance avec une surcharge de 120 % pendant 1 min/10 min [A]	336		336	
Courant de sortie maxi pendant 3 s [A]	420		420	
Caractéristiques avec rendement standard				
Rendement à 100 % de charge (y compris transformateur) [%]	96,0 %		96,0 %	
Pertes totales à 100 % de charge [kW]	65,3	58,3	73,1	58,3
Débit d'air [m <sup>3</sup> /h]	21542		21542	
Niveau de bruit [dB (A)] à 50 Hz	83		83	
Masse [kg/lb]	5966/13125		6239/13726	
Dimensions [mm/in] L*P*H 2)	4060*1500*2754/ 160*59,1*108,6		4060*1500*2754/ 160*59,1*108,6	
Raccordement				
Type de câble entrant	triphasé symétrique		triphasé symétrique	
Taille de câble type (mm <sup>2</sup> /AWG) 3)	95/000		95/000	
Type de câble moteur	triphasé symétrique (il est recommandé d'utiliser un câble blindé)		triphasé symétrique (il est recommandé d'utiliser un câble blindé)	
Taille de câble type (mm <sup>2</sup> /AWG) 3)	70/00		95/000	
Longueur de câble moteur maxi 4)	3280 ft (1000 m)		3280 ft (1000 m)	
Taille du câble de mise à la terre (mm <sup>2</sup> /AWG)	50/0		50/0	
Alimentation de contrôle	monophasée, 230 V, 50/60 Hz		monophasée, 230 V, 50/60 Hz	
Capacité de l'alimentation contrôle sans options	1 kVA		1 kVA	
Capacité de l'alimentation contrôle sans options	"en fonction des options utilisées"		"en fonction des options utilisées"	
Alimentation des ventilateurs	triphasée 400 Vac, 50 Hz		triphasée 400 Vac, 50 Hz	
Capacité d'alimentation d'un ou des ventilateurs (kVA) 5)	14		14	
Maintenance				
Accès de maintenance	Avant		Avant	

ATV6000	C188A4242NA●	C210A4242NA●
Entrée de câbles 6)	Entrée par le bas/sortie par le bas	Entrée par le bas/sortie par le bas
<p>1) Valeurs valides pour moteur synchrone et asynchrone. Les spécifications pour la puissance d'arbre moteur maximale sont basées sur un rendement moteur de 95 %.</p> <p>2) Y compris la hauteur des ventilateurs de refroidissement supérieurs.</p> <p>3) Pour les produits CE : Valeurs de taille de câble type basée sur l'utilisation de câbles cuivre posés dans un chemin de câbles. La taille du câble entrant est basée sur le courant nominal du variateur. Elle doit être vérifiée par rapport à la capacité du disjoncteur principal et aux exigences du code électrique local et national ainsi qu'aux autres réglementations applicables.</p> <p>4) La longueur de câble maximale peut varier en fonction du type et de l'installation du câble. Pour des longueurs de câble plus importantes entre le moteur et le variateur, contacter Schneider Electric.</p> <p>5) Contacter Schneider Electric si un ventilateur de refroidissement de redondance N+1 est requis.</p> <p>6) Pour d'autres configurations, contacter Schneider Electric.</p>		

## ATV6000C240A4242...ATV6000C275A4242

ATV6000	C240A4242NA●		C275A4242NA●	
	Normal Duty	Heavy Duty	Normal Duty	Heavy Duty
<b>Données nominales</b>				
Calibre type [kVA]	2400		2750	
Max. Puissance moteur [kW]/[HP] 1)	1920/2574	1540/2065	2200/2950	1970/2641
Courant de sortie nominal permanent [A] 1)	320	256	365	328
Courant de sortie maxi avec surcharge de 120 % pendant 1 min/10 min [A]	384	/	438	/
Courant de sortie maxi avec surcharge de 150 % pendant 1 min/10 min [A]	/	384	/	492
<b>Blocs de puissance</b>				
Nombre de blocs par phase	4		4	
Courant nominal du bloc de puissance [A]	320		410	
Courant du bloc de puissance avec une surcharge de 120 % pendant 1 min/10 min [A]	384		492	
Courant de sortie maxi pendant 3 s [A]	480		615	
<b>Caractéristiques avec rendement standard</b>				
Rendement à 100 % de charge (y compris transformateur) [%]	96,0 %		96,0 %	
Pertes totales à 100 % de charge [kW]	83,5	66,9	95,6	85,6
Débit d'air [m³/h]	19267		19267	
Niveau de bruit [dB (A)] à 50 Hz	80		80	
Masse [kg/lb]	7843/17255		8276/18207	
Dimensions [mm/in] L*P*H 2)	5060*1500*2754/ 199,4*59,1*108,6		5060*1500*2754/ 199,4*59,1*108,6	
<b>Raccordement</b>				
Type de câble entrant	triphasé symétrique		triphasé symétrique	
Taille de câble type (mm²/AWG) 3)	120/0000		150/300 MCM	
Type de câble moteur	triphasé symétrique (il est recommandé d'utiliser un câble blindé)		triphasé symétrique (il est recommandé d'utiliser un câble blindé)	
Taille de câble type (mm²/AWG) 3)	120/0000		150/300 MCM	
Longueur de câble moteur maxi 4)	3280 ft (1000 m)		3280 ft (1000 m)	
Taille du câble de mise à la terre (mm²/AWG)	50/0		70/00	
Alimentation de contrôle	monophasée, 230 V, 50/60 Hz		monophasée, 230 V, 50/60 Hz	
Capacité de l'alimentation contrôle sans options	1 kVA		1 kVA	
Capacité de l'alimentation contrôle avec options	"en fonction des options utilisées"		"en fonction des options utilisées"	

ATV6000	C240A4242NA●	C275A4242NA●
Alimentation des ventilateurs	triphasée 400 Vac, 50 Hz	triphasée 400 Vac, 50 Hz
Capacité d'alimentation d'un ou des ventilateurs (kVA) 5)	9	9
<b>Maintenance</b>		
Accès de maintenance	Avant	Avant
Entrée de câbles 6)	Entrée par le bas/sortie par le bas	Entrée par le bas/sortie par le bas
<p>1) Valeurs valides pour moteur synchrone et asynchrone. Les spécifications pour la puissance d'arbre moteur maximale sont basées sur un rendement moteur de 95 %.</p> <p>2) Y compris la hauteur des ventilateurs de refroidissement supérieurs.</p> <p>3) Pour les produits CE : Valeurs de taille de câble type basée sur l'utilisation de câbles cuivre posés dans un chemin de câbles. La taille du câble entrant est basée sur le courant nominal du variateur. Elle doit être vérifiée par rapport à la capacité du disjoncteur principal et aux exigences du code électrique local et national ainsi qu'aux autres réglementations applicables.</p> <p>4) La longueur de câble maximale peut varier en fonction du type et de l'installation du câble. Pour des longueurs de câble plus importantes entre le moteur et le variateur, contacter Schneider Electric.</p> <p>5) Contacter Schneider Electric si un ventilateur de refroidissement de redondance N+1 est requis.</p> <p>6) Pour d'autres configurations, contacter Schneider Electric.</p>		

## ATV6000C308A4242

ATV6000	C308A4242NA●	
Données nominales	Normal Duty	Heavy Duty
Calibre type [kVA]	3080	
Max. Puissance moteur [kW]/[HP] 1)	2460/3298	1970/2641
Courant de sortie nominal permanent [A] 1)	410	328
Courant de sortie maxi avec surcharge de 120 % pendant 1 min/10 min [A]	492	/
Courant de sortie maxi avec surcharge de 150 % pendant 1 min/10 min [A]	/	492
<b>Blocs de puissance</b>		
Nombre de blocs par phase	4	
Courant nominal du bloc de puissance [A]	410	
Courant du bloc de puissance avec une surcharge de 120 % pendant 1 min/10 min [A]	492	
Courant de sortie maxi pendant 3 s [A]	615	
<b>Caractéristiques avec rendement standard</b>		
Rendement à 100 % de charge (y compris transformateur) [%]	96,0 %	
Pertes totales à 100 % de charge [kW]	107,0	85,6
Débit d'air [m³/h]	19267	
Niveau de bruit [dB (A)] à 50 Hz	80	
Masse [kg/lb]	8725/19195	
Dimensions [mm/in] L*P*H 2)	5060*1600*2754/199,4*63,1*108,6	
<b>Raccordement</b>		
Type de câble entrant	triphasé symétrique	
Taille de câble type (mm²/AWG) 3)	185/350 MCM	
Type de câble moteur	triphasé symétrique (il est recommandé d'utiliser un câble blindé)	
Taille de câble type (mm²/AWG) 3)	185/350 MCM	
Longueur de câble moteur maxi 4)	3280 ft (1000 m)	
Taille du câble de mise à la terre (mm²/AWG)	70/00	
Alimentation de contrôle	monophasée, 230 V, 50/60 Hz	

ATV6000	C308A4242NA●
Capacité de l'alimentation contrôle sans options	1 kVA
Capacité de l'alimentation contrôle avec options	"en fonction des options utilisées"
Alimentation des ventilateurs	triphasée 400 Vac, 50 Hz
Capacité d'alimentation d'un ou des ventilateurs (kVA) 5)	9
Maintenance	
Accès de maintenance	Avant
Entrée de câbles 6)	Entrée par le bas/sortie par le bas
<p>1) Valeurs valides pour moteur synchrone et asynchrone. Les spécifications pour la puissance d'arbre moteur maximale sont basées sur un rendement moteur de 95 %.</p> <p>2) Y compris la hauteur des ventilateurs de refroidissement supérieurs.</p> <p>3) Pour les produits CE : Valeurs de taille de câble type basée sur l'utilisation de câbles cuivre posés dans un chemin de câbles. La taille du câble entrant est basée sur le courant nominal du variateur. Elle doit être vérifiée par rapport à la capacité du disjoncteur principal et aux exigences du code électrique local et national ainsi qu'aux autres réglementations applicables.</p> <p>4) La longueur de câble maximale peut varier en fonction du type et de l'installation du câble. Pour des longueurs de câble plus importantes entre le moteur et le variateur, contacter Schneider Electric.</p> <p>5) Contacter Schneider Electric si un ventilateur de refroidissement de redondance N+1 est requis.</p> <p>6) Pour d'autres configurations, contacter Schneider Electric.</p>	

## ATV6000C338A4242...ATV6000C369A4242

ATV6000	C338A4242NA●		C369A4242NA●	
	Normal Duty	Heavy Duty	Normal Duty	Heavy Duty
<b>Données nominales</b>				
Calibre type [kVA]	3380		3690	
Max. Puissance moteur [kW]/[HP] 1)	2700/3620	2360/3164	2950/3956	2360/3164
Courant de sortie nominal permanent [A] 1)	448	392	490	392
Courant de sortie maxi avec surcharge de 120 % pendant 1 min/10 min [A]	538	/	588	/
Courant de sortie maxi avec surcharge de 150 % pendant 1 min/10 min [A]	/	588	/	588
<b>Blocs de puissance</b>				
Nombre de blocs par phase	4		4	
Courant nominal du bloc de puissance [A]	490		490	
Courant du bloc de puissance avec une surcharge de 120 % pendant 1 min/10 min [A]	588		588	
Courant de sortie maxi pendant 3 s [A]	735		735	
<b>Caractéristiques avec rendement standard</b>				
Rendement à 100 % de charge (y compris transformateur) [%]	96,0 %		96,0 %	
Pertes totales à 100 % de charge [kW]	117,3	102,6	128,2	102,6
Débit d'air [m³/h]	22080		22080	
Niveau de bruit [dB (A)] à 50 Hz	83		83	
Masse [kg/lb]	9327/20519		9711/21364	
Dimensions [mm/in] L*P*H 2)	5360*1700*2754/ 211,2*67*108,6		5360*1700*2754/ 211,2*67*108,6	
<b>Raccordement</b>				
Type de câble entrant	triphasé symétrique		triphasé symétrique	
Taille de câble type (mm²/AWG) 3)	240/500 MCM		95*2/2*000	
Type de câble moteur	triphasé symétrique (il est recommandé d'utiliser un câble blindé)		triphasé symétrique (il est recommandé d'utiliser un câble blindé)	

ATV6000	C338A4242NA●	C369A4242NA●
Taille de câble type (mm <sup>2</sup> /AWG) 3)	240/500 MCM	240/500 MCM
Longueur de câble moteur maxi 4)	3280 ft (1000 m)	3280 ft (1000 m)
Taille du câble de mise à la terre (mm) <sup>2</sup> /AWG)	95/000	95/000
Alimentation de contrôle	monophasée, 230 V, 50/60 Hz	monophasée, 230 V, 50/60 Hz
Capacité de l'alimentation contrôle sans options	1 kVA	1 kVA
Capacité de l'alimentation contrôle avec options	"en fonction des options utilisées"	"en fonction des options utilisées"
Alimentation des ventilateurs	triphasee 400 Vac, 50 Hz	triphasee 400 Vac, 50 Hz
Capacité d'alimentation d'un ou des ventilateurs (kVA) 5)	10	10
<b>Maintenance</b>		
Accès de maintenance	Avant	Avant
Entrée de câbles 6)	Entrée par le bas/sortie par le bas	Entrée par le bas/sortie par le bas
<p>1) Valeurs valides pour moteur synchrone et asynchrone. Les spécifications pour la puissance d'arbre moteur maximale sont basées sur un rendement moteur de 95 %.</p> <p>2) Y compris la hauteur des ventilateurs de refroidissement supérieurs.</p> <p>3) Pour les produits CE : Valeurs de taille de câble type basée sur l'utilisation de câbles cuivre posés dans un chemin de câbles. La taille du câble entrant est basée sur le courant nominal du variateur. Elle doit être vérifiée par rapport à la capacité du disjoncteur principal et aux exigences du code électrique local et national ainsi qu'aux autres réglementations applicables.</p> <p>4) La longueur de câble maximale peut varier en fonction du type et de l'installation du câble. Pour des longueurs de câble plus importantes entre le moteur et le variateur, contacter Schneider Electric.</p> <p>5) Contacter Schneider Electric si un ventilateur de refroidissement de redondance N+1 est requis.</p> <p>6) Pour d'autres configurations, contacter Schneider Electric.</p>		

## ATV6000C414A4242...ATV6000C542A4242

ATV6000	C414A4242NA●		C463A4242NA●	
	Normal Duty	Heavy Duty	Normal Duty	Heavy Duty
<b>Données nominales</b>				
Calibre type [kVA]	4140		4630	
Max. Puissance moteur [kW]/[HP] 1)	3310/4438	2650/3553	3700/4961	3460/4639
Courant de sortie nominal permanent [A] 1)	550	440	614	576
Courant de sortie maxi avec surcharge de 120 % pendant 1 min/10 min [A]	660	/	737	/
Courant de sortie maxi avec surcharge de 150 % pendant 1 min/10 min [A]	/	660	/	864
<b>Blocs de puissance</b>				
Nombre de blocs par phase	4		4	
Courant nominal du bloc de puissance [A]	550		720	
Courant du bloc de puissance avec une surcharge de 120 % pendant 1 min/10 min [A]	660		864	
Courant de sortie maxi pendant 3 s [A]	825		1080	
<b>Caractéristiques avec rendement standard</b>				
Rendement à 100 % de charge (y compris transformateur) [%]	96,0 %		96,0 %	
Pertes totales à 100 % de charge [kW]	143,8	115,2	160,8	150,4
Débit d'air [m <sup>3</sup> /h]	36360		36360	
Niveau de bruit [dB (A)] à 50 Hz	85		85	
Masse [kg/lb]	12154/26739		12761/28074	
Dimensions [mm/in] L*P*H 2)	6560*1800*2795/ 258,5*71*110,2		6560*1800*2795/ 258,5*71*110,2	
<b>Raccordement</b>				

<b>ATV6000</b>	<b>C414A4242NA●</b>	<b>C463A4242NA●</b>
Type de câble entrant	triphasé symétrique	triphasé symétrique
Taille de câble type (mm <sup>2</sup> /AWG) <b>3)</b>	95*2/2*000	120*2/2*0000
Type de câble moteur	triphasé symétrique (il est recommandé d'utiliser un câble blindé)	triphasé symétrique (il est recommandé d'utiliser un câble blindé)
Taille de câble type (mm <sup>2</sup> /AWG) <b>3)</b>	95*2/2*000	120*2/2*0000
Longueur de câble moteur maxi <b>4)</b>	1000 m	1000 m
Taille du câble de mise à la terre (mm) <sup>2</sup> /AWG)	95/000	120/0000
Alimentation de contrôle	monophasée, 230 V, 50/60 Hz,	monophasée, 230 V, 50/60 Hz,
Capacité de l'alimentation contrôle sans options	1 kVA	1 kVA
Capacité de l'alimentation contrôle avec options	"en fonction des options utilisées"	"en fonction des options utilisées"
Alimentation des ventilateurs	triphasée 400 Vac, 50 Hz	triphasée 400 Vac, 50 Hz
Capacité d'alimentation d'un ou des ventilateurs (kVA) <b>5)</b>	29	29
<b>Maintenance</b>		
Accès de maintenance	Avant	Avant
Entrée de câbles <b>6)</b>	Entrée par le bas/sortie par le bas	Entrée par le bas/sortie par le bas

ATV6000	C500A4242NA●		C542A4242NA●	
	Normal Duty	Heavy Duty	Normal Duty	Heavy Duty
Données nominales				
Calibre type [kVA]	5000		5420	
Max. Puissance moteur [kW]/[HP] 1)	4000/5364	3460/4639	4330/5806	3460/4639
Courant de sortie nominal permanent [A] 1)	664	576	720	576
Courant de sortie maxi avec surcharge de 120 % pendant 1 min/10 min [A]	797	/	864	/
Courant de sortie maxi avec surcharge de 150 % pendant 1 min/10 min [A]	/	864	/	864
<b>Blocs de puissance</b>				
Nombre de blocs par phase	4		4	
Courant nominal du bloc de puissance [A]	720		720	
Courant du bloc de puissance avec une surcharge de 120 % pendant 1 min/10 min [A]	864		864	
Courant de sortie maxi pendant 3 s [A]	1080		1080	
<b>Caractéristiques avec rendement standard</b>				
Rendement à 100 % de charge (y compris transformateur) [%]	96,5 %		96,5 %	
Pertes totales à 100 % de charge [kW]	151,5	131,0	164,0	131,0
Débit d'air [m³/h]	36360		36360	
Niveau de bruit [dB (A)] à 50 Hz	85		85	
Masse [kg/lb]	13219/29082		13739/30226	
Dimensions [mm/in] L*P*H 2)	6560*1800*2795/ 258,5*71*110,2		6560*1800*2795/ 258,5*71*110,2	
<b>Raccordement</b>				
Type de câble entrant	triphasé symétrique		triphasé symétrique	
Taille de câble type (mm²/AWG) 3)	120*2/2*0000		150*2/2*300 MCM	
Type de câble moteur	triphasé symétrique (il est recommandé d'utiliser un câble blindé)		triphasé symétrique (il est recommandé d'utiliser un câble blindé)	
Taille de câble type (mm²/AWG) 3)	120*2/2*0000		150*2/2*300 MCM	
Longueur de câble moteur maxi 4)	1000 m		1000 m	
Taille du câble de mise à la terre (mm²/AWG)	120/0000		120/0000	
Alimentation de contrôle	monophasée, 230 V, 50/60 Hz,		monophasée, 230 V, 50/60 Hz,	
Capacité de l'alimentation contrôle sans options	1 kVA		1 kVA	
Capacité de l'alimentation contrôle avec options	"en fonction des options utilisées"		"en fonction des options utilisées"	
Alimentation des ventilateurs	triphasée 400 Vac, 50 Hz		triphasée 400 Vac, 50 Hz	
Capacité d'alimentation d'un ou des ventilateurs (kVA) 5)	29		29	
<b>Maintenance</b>				
Accès de maintenance	Avant		Avant	
Entrée de câbles 6)	Entrée par le bas/sortie par le bas		Entrée par le bas/sortie par le bas	
<p>1) Valeurs valides pour moteur synchrone et asynchrone. Les spécifications pour la puissance d'arbre moteur maximale sont basées sur un rendement moteur de 95 %.</p> <p>2) Y compris la hauteur des ventilateurs de refroidissement supérieurs.</p> <p>3) Pour les produits CE : Valeurs de taille de câble type basée sur l'utilisation de câbles cuivre posés dans un chemin de câbles. La taille du câble entrant est basée sur le courant nominal du variateur. Elle doit être vérifiée par rapport à la capacité du disjoncteur principal et aux exigences du code électrique local et national ainsi qu'aux autres réglementations applicables.</p> <p>4) La longueur de câble maximale peut varier en fonction du type et de l'installation du câble. Pour des longueurs de câble plus importantes entre le moteur et le variateur, contacter Schneider Electric.</p> <p>5) Contacter Schneider Electric si un ventilateur de refroidissement de redondance N+1 est requis.</p> <p>6) Pour d'autres configurations, contacter Schneider Electric.</p>				

## ATV6000C600A4242...ATV6000C753A4242

ATV6000	C600A4242NA●		C640A4242NA●	
Données nominales	Normal Duty	Heavy Duty	Normal Duty	Heavy Duty
Calibre type [kVA]	6000		6400	
Max. Puissance moteur [kW]/[HP] 1)	4800/6436	4090/5484	5120/6866	4090/5484
Courant de sortie nominal permanent [A] 1)	797	680	850	680
Courant de sortie maxi avec surcharge de 120 % pendant 1 min/10 min [A]	956	/	1020	/
Courant de sortie maxi avec surcharge de 150 % pendant 1 min/10 min [A]	/	1020	/	1020
<b>Blocs de puissance</b>				
Nombre de blocs par phase	4		4	
Courant nominal du bloc de puissance [A]	850		850	
Courant du bloc de puissance avec une surcharge de 120 % pendant 1 min/10 min [A]	1020		1020	
Courant de sortie maxi pendant 3 s [A]	1275		1275	
<b>Caractéristiques avec rendement standard</b>				
Rendement à 100 % de charge (y compris transformateur) [%]	96,5 %		96,5 %	
Pertes totales à 100 % de charge [kW]	181,7	154,9	193,8	154,9
Débit d'air [m <sup>3</sup> /h]	37992		37992	
Niveau de bruit [dB (A)] à 50 Hz	85		85	
Masse [kg/lb]	14878/32732		15373/33821	
Dimensions [mm/in] L*P*H 2)	6860*1800*3155/ 270,3*71*124,4		6860*1800*3155/ 270,3*71*124,4	
<b>Raccordement</b>				
Type de câble entrant	triphasé symétrique		triphasé symétrique	
Taille de câble type (mm <sup>2</sup> /AWG) 3)	185*2/2*350 MCM		240*2/2*500 MCM	
Type de câble moteur	triphasé symétrique (il est recommandé d'utiliser un câble blindé)		triphasé symétrique (il est recommandé d'utiliser un câble blindé)	
Taille de câble type (mm <sup>2</sup> /AWG) 3)	240*2/2*500 MCM		240*2/2*500 MCM	
Longueur de câble moteur maxi 4)	1000 m		1000 m	
Taille du câble de mise à la terre (mm <sup>2</sup> /AWG)	150/300 MCM		150/300 MCM	
Alimentation de contrôle	monophasée, 230 V, 50/60 Hz,		monophasée, 230 V, 50/60 Hz,	
Capacité de l'alimentation contrôle sans options	1 kVA		1 kVA	
Capacité de l'alimentation contrôle avec options	"en fonction des options utilisées"		"en fonction des options utilisées"	
Alimentation des ventilateurs	triphasée 400 Vac, 50 Hz		triphasée 400 Vac, 50 Hz	
Capacité d'alimentation d'un ou des ventilateurs (kVA) 5)	34		34	
<b>Maintenance</b>				
Accès de maintenance	Avant		Avant	
Entrée de câbles 6)	Entrée par le bas/sortie par le bas		Entrée par le bas/sortie par le bas	

ATV6000	C700A4242NA●		C753A4242NA●	
Données nominales	Normal Duty	Heavy Duty	Normal Duty	Heavy Duty
Calibre type [kVA]	7000		7530	
Max. Puissance moteur [kW]/[HP] 1)	5600/7509	4810/6450	6020/8072	4810/6450
Courant de sortie nominal permanent [A] 1)	930	800	1000	800
Courant de sortie maxi avec surcharge de 120 % pendant 1 min/10 min [A]	1116	/	1200	/
Courant de sortie maxi avec surcharge de 150 % pendant 1 min/10 min [A]	/	1200	/	1200
<b>Blocs de puissance</b>				
Nombre de blocs par phase	4		4	
Courant nominal du bloc de puissance [A]	1000		1000	
Courant du bloc de puissance avec une surcharge de 120 % pendant 1 min/10 min [A]	1200		1200	
Courant de sortie maxi pendant 3 s [A]	1500		1500	
<b>Caractéristiques avec rendement standard</b>				
Rendement à 100 % de charge (y compris transformateur) [%]	96,5 %		96,5 %	
Pertes totales à 100 % de charge [kW]	212,0	182,2	227,9	182,2
Débit d'air [m³/h]	37992		37992	
Niveau de bruit [dB (A)] à 50 Hz	85		85	
Masse [kg/lb]	16205/35651		16861/37094	
Dimensions [mm/in] L*P*H 2)	6860*1800*3155/ 270,3*71*124,4		6860*1800*3155/ 270,3*71*124,4	
<b>Raccordement</b>				
Type de câble entrant	triphasé symétrique		triphasé symétrique	
Taille de câble type (mm²/AWG) 3)	240*2/2*500 MCM		120*3/3*0000	
Type de câble moteur	triphasé symétrique (il est recommandé d'utiliser un câble blindé)		triphasé symétrique (il est recommandé d'utiliser un câble blindé)	
Taille de câble type (mm²/AWG) 3)	240*2/2*500 MCM		240*2/2*500 MCM	
Longueur de câble moteur maxi 4)	1000 m		1000 m	
Taille du câble de mise à la terre (mm²/AWG)	185/350 MCM		185/350 MCM	
Alimentation de contrôle	monophasée, 230 V, 50/60 Hz,		monophasée, 230 V, 50/60 Hz,	
Capacité de l'alimentation contrôle sans options	1 kVA		1 kVA	
Capacité de l'alimentation contrôle avec options	"en fonction des options utilisées"		"en fonction des options utilisées"	
Alimentation des ventilateurs	triphasée 400 Vac, 50 Hz		triphasée 400 Vac, 50 Hz	
Capacité d'alimentation d'un ou des ventilateurs (kVA) 5)	34		34	
<b>Maintenance</b>				
Accès de maintenance	Avant		Avant	
Entrée de câbles 6)	Entrée par le bas/sortie par le bas		Entrée par le bas/sortie par le bas	
<p>1) Valeurs valides pour moteur synchrone et asynchrone. Les spécifications pour la puissance d'arbre moteur maximale sont basées sur un rendement moteur de 95 %.</p> <p>2) Y compris la hauteur des ventilateurs de refroidissement supérieurs.</p> <p>3) Pour les produits CE : Valeurs de taille de câble type basée sur l'utilisation de câbles cuivre posés dans un chemin de câbles. La taille du câble entrant est basée sur le courant nominal du variateur. Elle doit être vérifiée par rapport à la capacité du disjoncteur principal et aux exigences du code électrique local et national ainsi qu'aux autres réglementations applicables.</p> <p>4) La longueur de câble maximale peut varier en fonction du type et de l'installation du câble. Pour des longueurs de câble plus importantes entre le moteur et le variateur, contacter Schneider Electric.</p> <p>5) Contacter Schneider Electric si un ventilateur de refroidissement de redondance N+1 est requis.</p> <p>6) Pour d'autres configurations, contacter Schneider Electric.</p>				

# Plan d'encombrement et dimensions

## Plan d'encombrement

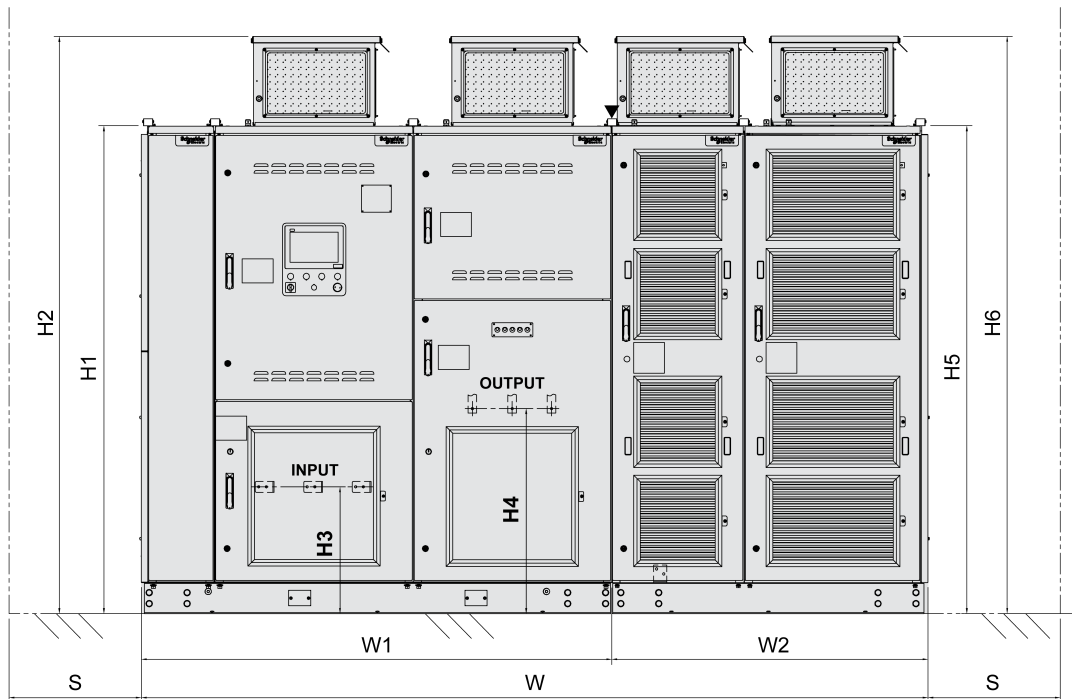

**INPUT :** Bornes d'entrée

**OUTPUT :** Bornes de sortie

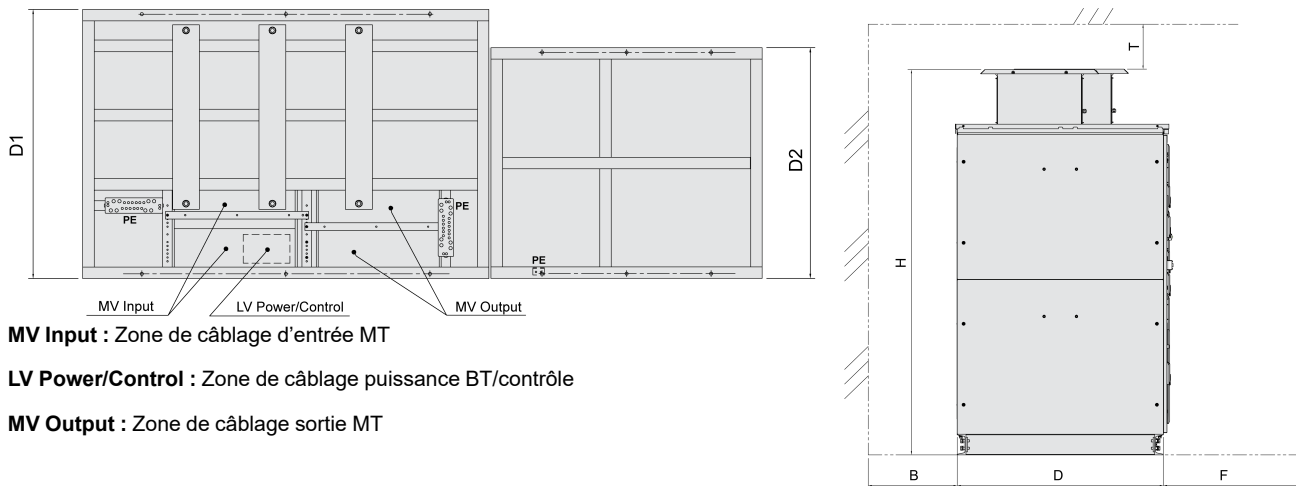

**MV Input :** Zone de câblage d'entrée MT

**LV Power/Control :** Zone de câblage puissance BT/contrôle

**MV Output :** Zone de câblage sortie MT

**NOTE:** Le schéma représente uniquement les dimensions extérieures, la disposition exacte de l'armoire dépend de la puissance.

## Dimensions principales - Tension de sortie 4,2 kV

Référence	Dimensions extérieures (mm/in)			Armoire transformateur			Armoire blocs de puissance		
	L	H <sup>(b)</sup>	P	Type de ventilateur	Nombre de ventilateurs	Masse [kg/lb]	Type de ventilateur	Nombre de ventilateurs	Masse [kg/lb]
ATV6000D350A4242...	2660	2540	1400	400	2	2167.6	400	1	735.2
	105	100	55			4768.7			1617,4
ATV6000D490A4242...	2660	2540	1400	400	2	2340.9	400	1	735.2
	105	100	55			5150			1617,4
ATV6000D570A4242...	2660	2540	1400	400	2	2439.9	400	1	735.2
	105	100	55			5367.8			1617,4
ATV6000D630A4242...	2660	2540	1400	400	2	2514.2	400	1	735.2
	105	100	55			5531.2			1617,4
ATV6000D750A4242...	2660	2540	1400	400	2	2662.8	400	1	735.2
	105	100	55			5858.2			1617,4
ATV6000D890A4242...	3260	2604	1400	400	2	2836.1	450	2	1285
	128	103	55			6239.4			2827
ATV6000C100A4242...	3560	2604	1400	450	2	3102.8	450	2	1285
	140	103	55			6826.2			2827
ATV6000C113A4242...	3560	2604	1400	450	2	3263.7	450	2	1285
	140	103	55			7180.1			2827
ATV6000C125A4242...	3760	2754	1400	450	2	3432.2	400	2	1526.1
	148	108	55			7550.8			3357.4
ATV6000C150A4242...	3760	2754	1400	450	2	3741.7	400	2	1526.1
	148	108	55			8231.7			3357.4
ATV6000C165A4242...	3760	2754	1400	450	2	3927.4	400	2	1526.1
	148	108	55			8640.3			3357.4
ATV6000C188A4242...	4060	2754	1500	450	3	4370.3	560	2	1595.5
	160	108	59			9614.7			3510.1
ATV6000C210A4242...	4060	2754	1500	450	3	4642.7	560	2	1595.5
	160	108	59			10213.9			3510.1
ATV6000C240A4242...	5060	2754	1500	450	3	5010.7	400	4	2831.3
	199	108	59			11023.5			6228.9
ATV6000C275A4242...	5060	2754	1500	450	3	5444.1	400	4	2831.3
	199	108	59			11977			6228.9
ATV6000C308A4242...	5060	2754	1600	450	3	5893.5	400	4	2831.3
	199	108	63			12965.7			6228.9
ATV6000C338A4242...	5360	2754	1700	450	3	6329.5	450	4	2997.5
	211	108	67			13924.9			6594.5
ATV6000C369A4242...	5360	2754	1700	450	3	6713.3	450	4	2997.5
	211	108	67			14769.3			6594.5
ATV6000C414A4242...	6560	2795	1800	560	3	7456.4	500	4	4697.1
	258	110	71			16404.1			10333.6

Référence	Dimensions extérieures (mm/in)			Armoire transformateur			Armoire blocs de puissance		
	L	H <sup>(a)</sup>	P	Type de ventilateur	Nombre de ventilateurs	Masse [kg/lb]	Type de ventilateur	Nombre de ventilateurs	Masse [kg/lb]
ATV6000C463A4242***	6560	2795	1800	560	3	8063.1	500	4	4697.1
	258	110	71			17738.8			10333.6
ATV6000C500A4242***	6560	2795	1800	560	3	8521.1	500	4	4697.1
	258	110	71			18746.4			10333.6
ATV6000C542A4242***	6560	2795	1800	560	3	9041.1	500	4	4697.1
	258	110	71			19890.4			10333.6
ATV6000C600A4242***	6860	3155	1800	560	3	10097.8	560	4	4779.5
	270	124	71			22215.2			10514.9
ATV6000C640A4242***	6860	3155	1800	560	3	10593	560	4	4779.5
	270	124	71			23304,6			10514.9
ATV6000C700A4242***	6860	3155	1800	560	3	11326.3	560	4	4878
	270	124	71			24917.9			10731,6
ATV6000C753A4242***	6860	3155	1800	560	3	11982.5	560	4	4878
	270	124	71			26361.5			10731,6

a) "H" correspond à la taille maximum de l'armoire transformateur (H2) ou de l'armoire blocs de puissance (H6).

## Dimensions additionnelles - Tension de sortie 4,2 kV

Référence	Armoire transformateur (mm/in)						Armoire blocs de puissance (mm/in)				Espace de maintenance (mm/in)			
	H1	H2	H3	H4	W1	D1	H5	H6	W2	D2	T	B <sup>(a)</sup>	F <sup>(b)</sup>	S <sup>(c)</sup>
ATV6000D350A4242...	2210 87	2540 100	500 20	780 31	1830 72	1400 55	2210 87	2540 100	830 33	1200 47	≥500 ≥20	0	1500 59	0
ATV6000D490A4242...	2210 87	2540 100	500 20	780 31	1830 72	1400 55	2210 87	2540 100	830 33	1200 47	≥500 ≥20	0	1500 59	0
ATV6000D570A4242...	2210 87	2540 100	500 20	780 31	1830 72	1400 55	2210 87	2540 100	830 33	1200 47	≥500 ≥20	0	1500 59	0
ATV6000D630A4242...	2210 87	2540 100	500 20	780 31	1830 72	1400 55	2210 87	2540 100	830 33	1200 47	≥500 ≥20	0	1500 59	0
ATV6000D750A4242...	2210 87	2540 100	500 20	780 31	1830 72	1400 55	2210 87	2540 100	830 33	1200 47	≥500 ≥20	0	1500 59	0
ATV6000D890A4242...	2210 87	2540 100	500 20	780 31	1830 72	1400 55	2210 87	2604 103	1430 56	1200 47	≥500 ≥20	0	1500 59	0
ATV6000C100A4242...	2210 87	2604 103	500 20	780 31	2130 84	1400 55	2210 87	2604 103	1430 56	1200 47	≥500 ≥20	0	1500 59	0
ATV6000C113A4242...	2210 87	2604 103	500 20	780 31	2130 84	1400 55	2210 87	2604 103	1430 56	1200 47	≥500 ≥20	0	1500 59	0
ATV6000C125A4242...	2360 93	2754 108	500 20	930 37	2130 84	1400 55	2210 87	2540 100	1630 64	1200 47	≥500 ≥20	0	1500 59	0
ATV6000C150A4242...	2360 93	2754 108	500 20	930 37	2130 84	1400 55	2210 87	2540 100	1630 64	1200 47	≥500 ≥20	0	1500 59	0
ATV6000C165A4242...	2360 93	2754 108	500 20	930 37	2130 84	1400 55	2210 87	2540 100	1630 64	1200 47	≥500 ≥20	0	1500 59	0
ATV6000C188A4242...	2360 93	2754 108	500 20	930 37	2430 96	1500 59	2210 87	2645 104	1630 64	1200 47	≥500 ≥20	0	1500 59	0
ATV6000C210A4242...	2360 93	2754 108	500 20	930 37	2430 96	1500 59	2210 87	2645 104	1630 64	1200 47	≥500 ≥20	0	1500 59	0
ATV6000C240A4242...	2360 93	2754 108	500 20	930 37	2430 96	1500 59	2360 93	2690 106	2630 104	1200 47	≥500 ≥20	0	1500 59	0
ATV6000C275A4242...	2360 93	2754 108	500 20	930 37	2430 96	1500 59	2360 93	2690 106	2630 104	1200 47	≥500 ≥20	0	1500 59	0
ATV6000C308A4242...	2360 93	2754 108	500 20	930 37	2430 96	1600 63	2360 93	2690 106	2630 104	1200 47	≥500 ≥20	0	1500 59	0
ATV6000C338A4242...	2360 93	2754 108	500 20	930 37	2730 107	1700 67	2360 93	2754 108	2630 104	1200 47	≥500 ≥20	0	1500 59	0
ATV6000C369A4242...	2360 93	2754 108	500 20	930 37	2730 107	1700 67	2360 93	2754 108	2630 104	1200 47	≥500 ≥20	0	1500 59	0
ATV6000C414A4242...	2360 93	2795 110	500 20	930 37	2730 107	1800 71	2360 93	2768 109	3830 151	1400 55	≥500 ≥20	0	1500 59	0
ATV6000C463A4242...	2360 93	2795 110	500 20	930 37	2730 107	1800 71	2360 93	2768 109	3830 151	1400 55	≥500 ≥20	0	1500 59	0

Référence	Armoire transformateur (mm/in)						Armoire blocs de puissance (mm/in)				Espace de maintenance (mm/in)			
	H1	H2	H3	H4	W1	D1	H5	H6	W2	D2	T	B (a)	F (b)	S(c)
ATV6000C500A4242***	2360 93	2795 110	500 20	930 37	2730 107	1800 71	2360 93	2768 109	3830 151	1400 55	≥500 ≥20	0	1500 59	0
ATV6000C542A4242***	2360 93	2795 110	500 20	930 37	2730 107	1800 71	2360 93	2768 109	3830 151	1400 55	≥500 ≥20	0	1500 59	0
ATV6000C600A4242***	2720 107	3155 124	560 22	1290 51	3030 119	1800 71	2420 95	2855 112	3830 151	1400 55	≥500 ≥20	0	1500 59	0
ATV6000C640A4242***	2720 107	3155 124	560 22	1290 51	3030 119	1800 71	2420 95	2855 112	3830 151	1400 55	≥500 ≥20	0	1500 59	0
ATV6000C700A4242***	2720 107	3155 124	560 22	1290 51	3030 119	1800 71	2420 95	2855 112	3830 151	1600 63	≥500 ≥20	0	1500 59	0
ATV6000C753A4242***	2720 107	3155 124	560 22	1290 51	3030 119	1800 71	2420 95	2855 112	3830 151	1600 63	≥500 ≥20	0	1500 59	0

a) L'espace peut être requis pour les œillets de levage pendant l'installation.

b) Un espace de 2000 mm (78,7 in) est recommandé pour pouvoir facilement remplacer les blocs de puissance.

c) Un espace de 600 mm peut être nécessaire pour accéder à l'avant et à l'arrière du variateur pendant la maintenance.

# Tension de sortie 5,5 kV

## ATV6000D450A5555...ATV6000D890A5555

ATV6000	D450A5555NA●		D570A5555NA●	
	Normal Duty	Heavy Duty	Normal Duty	Heavy Duty
<b>Données nominales</b>				
Calibre type [kVA]	450		570	
Max. Puissance moteur [kW]/[HP] 1)	355/476	330/442	450/603	410/549
Courant de sortie nominal permanent [A] 1)	44,6	42	56,5	52
Courant de sortie maxi avec surcharge de 120 % pendant 1 min/10 min [A]	53,5	/	67,8	/
Courant de sortie maxi avec surcharge de 150 % pendant 1 min/10 min [A]	/	63	/	78
<b>Blocs de puissance</b>				
Nombre de blocs par phase	5		5	
Courant nominal du bloc de puissance [A]	65		65	
Courant du bloc de puissance avec une surcharge de 120 % pendant 1 min/10 min [A]	78		78	
Courant de sortie maxi pendant 3 s [A]	97,5		97,5	
<b>Caractéristiques avec rendement standard</b>				
Rendement à 100 % de charge (y compris transformateur) [%]	96,0 %		96,0 %	
Pertes totales à 100 % de charge [kW]	15,5	14,4	19,7	17,9
Débit d'air [m³/h]	9889		9889	
Niveau de bruit [dB (A)] à 50 Hz	80		80	
Masse [kg/lb]	3137/6901		3285/7227	
Dimensions [mm/in] L*P*H 2)	2760*1400*2618/ 108,8*55,2*103,2		2760*1400*2618/ 108,8*55,2*103,2	
<b>Raccordement</b>				
Type de câble entrant	triphasé symétrique		triphasé symétrique	
Taille de câble type (mm²/AWG) 3)	95/000		95/000	
Type de câble moteur	triphasé symétrique (il est recommandé d'utiliser un câble blindé)		triphasé symétrique (il est recommandé d'utiliser un câble blindé)	
Taille de câble type (mm²/AWG) 3)	25/4		25/4	
Longueur de câble moteur maxi 4)	1000 m		1000 m	
Taille du câble de mise à la terre (mm)²/AWG)	50/0		50/0	
Alimentation de contrôle	monophasée, 230 V, 50/60 Hz,		monophasée, 230 V, 50/60 Hz,	
Capacité de l'alimentation contrôle sans options	1 kVA		1 kVA	
Capacité de l'alimentation contrôle sans options	"en fonction des options utilisées"		"en fonction des options utilisées"	
Alimentation des ventilateurs	triphasée 400 Vac, 50 Hz		triphasée 400 Vac, 50 Hz	
Capacité d'alimentation d'un ou des ventilateurs (kVA) 5)	6		6	
<b>Maintenance</b>				
Accès de maintenance	Avant		Avant	
Entrée de câbles 6)	Entrée par le bas/sortie par le bas		Entrée par le bas/sortie par le bas	

ATV6000	D640A5555NA●		D790A5555NA●	
	Normal Duty	Heavy Duty	Normal Duty	Heavy Duty
Données nominales				
Calibre type [kVA]	640		790	
Max. Puissance moteur [kW]/[HP] 1)	510/683	410/549	630/844	600/804
Courant de sortie nominal permanent [A] 1)	65	52	79,1	76
Courant de sortie maxi avec surcharge de 120 % pendant 1 min/10 min [A]	78	/	94,9	/
Courant de sortie maxi avec surcharge de 150 % pendant 1 min/10 min [A]	/	78	/	114
<b>Blocs de puissance</b>				
Nombre de blocs par phase	5		5	
Courant nominal du bloc de puissance [A]	65		100	
Courant du bloc de puissance avec une surcharge de 120 % pendant 1 min/10 min [A]	78		120	
Courant de sortie maxi pendant 3 s [A]	97,5		150	
<b>Caractéristiques avec rendement standard</b>				
Rendement à 100 % de charge (y compris transformateur) [%]	96,0 %		96,0 %	
Pertes totales à 100 % de charge [kW]	22,2	17,9	27,4	26,2
Débit d'air [m³/h]	9889		9889	
Niveau de bruit [dB (A)] à 50 Hz	80		80	
Masse [kg/lb]	3372/7418		3558/7828	
Dimensions [mm/in] L*P*H 2)	2760*1400*2618/ 108,8*55,2*103,2		2760*1400*2618/ 108,8*55,2*103,2	
<b>Raccordement</b>				
Type de câble entrant	triphasé symétrique		triphasé symétrique	
Taille de câble type (mm²/AWG) 3)	95/000		95/000	
Type de câble moteur	triphasé symétrique (il est recommandé d'utiliser un câble blindé)		triphasé symétrique (il est recommandé d'utiliser un câble blindé)	
Taille de câble type (mm²/AWG) 3)	25/4		25/4	
Longueur de câble moteur maxi 4)	1000 m		1000 m	
Taille du câble de mise à la terre (mm²/AWG)	50/0		50/0	
Alimentation de contrôle	monophasée, 230 V, 50/60 Hz,		monophasée, 230 V, 50/60 Hz,	
Capacité de l'alimentation contrôle sans options	1 kVA		1 kVA	
Capacité de l'alimentation contrôle sans options	"en fonction des options utilisées"		"en fonction des options utilisées"	
Alimentation des ventilateurs	triphasée 400 Vac, 50 Hz		triphasée 400 Vac, 50 Hz	
Capacité d'alimentation d'un ou des ventilateurs (kVA) 5)	6		6	
<b>Maintenance</b>				
Accès de maintenance	Avant		Avant	
Entrée de câbles 6)	Entrée par le bas/sortie par le bas		Entrée par le bas/sortie par le bas	

ATV6000	D890A5555NA●	
Données nominales	Normal Duty	Heavy Duty
Calibre type [kVA]	890	
Max. Puissance moteur [kW]/[HP] <b>1)</b>	710/952	630/844
Courant de sortie nominal permanent [A] <b>1)</b>	89,2	80
Courant de sortie maxi avec surcharge de 120 % pendant 1 min/10 min [A]	107	/
Courant de sortie maxi avec surcharge de 150 % pendant 1 min/10 min [A]	/	120
<b>Blocs de puissance</b>		
Nombre de blocs par phase	5	
Courant nominal du bloc de puissance [A]	100	
Courant du bloc de puissance avec une surcharge de 120 % pendant 1 min/10 min [A]	120	
Courant de sortie maxi pendant 3 s [A]	150	
<b>Caractéristiques avec rendement standard</b>		
Rendement à 100 % de charge (y compris transformateur) [%]	96,0 %	
Pertes totales à 100 % de charge [kW]	30,9	27,4
Débit d'air [m <sup>3</sup> /h]	9889	
Niveau de bruit [dB (A)] à 50 Hz	80	
Masse [kg/lb]	3681/8098	
Dimensions [mm/in] L*P*H <b>2)</b>	2760*1400*2618/108,8*55,2*103,2	
<b>Raccordement</b>		
Type de câble entrant	triphasé symétrique	
Taille de câble type (mm <sup>2</sup> /AWG) <b>3)</b>	95/000	
Type de câble moteur	triphasé symétrique (il est recommandé d'utiliser un câble blindé)	
Taille de câble type (mm <sup>2</sup> /AWG) <b>3)</b>	25/4	
Longueur de câble moteur maxi <b>4)</b>	1000 m	
Taille du câble de mise à la terre (mm <sup>2</sup> /AWG)	50/0	
Alimentation de contrôle	monophasée, 230 V, 50/60 Hz,	
Capacité de l'alimentation contrôle sans options	1 kVA	
Capacité de l'alimentation contrôle sans options	"en fonction des options utilisées"	
Alimentation des ventilateurs	triphasée 400 Vac, 50 Hz	
Capacité d'alimentation d'un ou des ventilateurs (kVA) <b>5)</b>	6	
<b>Maintenance</b>		
Accès de maintenance	Avant	
Entrée de câbles <b>6)</b>	Entrée par le bas/sortie par le bas	
<p>1) Valeurs valides pour moteur synchrone et asynchrone. Les spécifications pour la puissance d'arbre moteur maximale sont basées sur un rendement moteur de 95 %.</p> <p>2) Y compris la hauteur des ventilateurs de refroidissement supérieurs.</p> <p>3) Pour les produits CE : Valeurs de taille de câble type basée sur l'utilisation de câbles cuivre posés dans un chemin de câbles. La taille du câble entrant est basée sur le courant nominal du variateur. Elle doit être vérifiée par rapport à la capacité du disjoncteur principal et aux exigences du code électrique local et national ainsi qu'aux autres réglementations applicables.</p> <p>4) La longueur de câble maximale peut varier en fonction du type et de l'installation du câble. Pour des longueurs de câble plus importantes entre le moteur et le variateur, contacter Schneider Electric.</p> <p>5) Contacter Schneider Electric si un ventilateur de refroidissement de redondance N+1 est requis.</p> <p>6) Pour d'autres configurations, contacter Schneider Electric.</p>		

# ATV6000D990A5555

ATV6000	D990A5555NA•	
Données nominales	Normal Duty	Heavy Duty
Calibre type [kVA]	990	
Max. Puissance moteur [kW]/[HP] 1)	790/1059	630/844
Courant de sortie nominal permanent [A] 1)	100	80
Courant de sortie maxi avec surcharge de 120 % pendant 1 min/10 min [A]	120	/
Courant de sortie maxi avec surcharge de 150 % pendant 1 min/10 min [A]	/	120
<b>Blocs de puissance</b>		
Nombre de blocs par phase	5	
Courant nominal du bloc de puissance [A]	100	
Courant du bloc de puissance avec une surcharge de 120 % pendant 1 min/10 min [A]	120	
Courant de sortie maxi pendant 3 s [A]	150	
<b>Caractéristiques avec rendement standard</b>		
Rendement à 100 % de charge (y compris transformateur) [%]	96,0 %	
Pertes totales à 100 % de charge [kW]	34,4	27,4
Débit d'air [m <sup>3</sup> /h]	11940	
Niveau de bruit [dB (A)] à 50 Hz	80	
Masse [kg/lb]	3936/8659	
Dimensions [mm/in] L*P*H 2)	3060*1400*2618/120,6*55,2*103,2	
<b>Raccordement</b>		
Type de câble entrant	triphasé symétrique	
Taille de câble type (mm <sup>2</sup> /AWG) 3)	95/000	
Type de câble moteur	triphasé symétrique (il est recommandé d'utiliser un câble blindé)	
Taille de câble type (mm <sup>2</sup> /AWG) 3)	25/4	
Longueur de câble moteur maxi 4)	1000 m	
Taille du câble de mise à la terre (mm <sup>2</sup> /AWG)	50/0	
Alimentation de contrôle	monophasée, 230 V, 50/60 Hz,	
Capacité de l'alimentation contrôle sans options	1 kVA	
Capacité de l'alimentation contrôle avec options	"en fonction des options utilisées"	
Alimentation des ventilateurs	triphasée 400 Vac, 50 Hz	
Capacité d'alimentation d'un ou des ventilateurs (kVA) 5)	7	
<b>Maintenance</b>		
Accès de maintenance	Avant	
Entrée de câbles 6)	Entrée par le bas/sortie par le bas	
<p>1) Valeurs valides pour moteur synchrone et asynchrone. Les spécifications pour la puissance d'arbre moteur maximale sont basées sur un rendement moteur de 95 %.</p> <p>2) Y compris la hauteur des ventilateurs de refroidissement supérieurs.</p> <p>3) Pour les produits CE : Valeurs de taille de câble type basée sur l'utilisation de câbles cuivre posés dans un chemin de câbles. La taille du câble entrant est basée sur le courant nominal du variateur. Elle doit être vérifiée par rapport à la capacité du disjoncteur principal et aux exigences du code électrique local et national ainsi qu'aux autres réglementations applicables.</p> <p>4) La longueur de câble maximale peut varier en fonction du type et de l'installation du câble. Pour des longueurs de câble plus importantes entre le moteur et le variateur, contacter Schneider Electric.</p> <p>5) Contacter Schneider Electric si un ventilateur de refroidissement de redondance N+1 est requis.</p> <p>6) Pour d'autres configurations, contacter Schneider Electric.</p>		

## ATV6000C113A5555...ATV6000C132A5555

ATV6000	C113A5555NA●		C132A5555NA●	
Données nominales	Normal Duty	Heavy Duty	Normal Duty	Heavy Duty
Calibre type [kVA]	1130		1320	
Max. Puissance moteur [kW]/[HP] 1)	900/1206	860/1153	1050/1408	950/1273
Courant de sortie nominal permanent [A] 1)	113	108	132	120
Courant de sortie maxi avec surcharge de 120 % pendant 1 min/10 min [A]	136	/	158	/
Courant de sortie maxi avec surcharge de 150 % pendant 1 min/10 min [A]	/	162	/	180
Blocs de puissance				
Nombre de blocs par phase	5		5	
Courant nominal du bloc de puissance [A]	150		150	
Courant du bloc de puissance avec une surcharge de 120 % pendant 1 min/10 min [A]	180		180	
Courant de sortie maxi pendant 3 s [A]	225		225	
Caractéristiques avec rendement standard				
Rendement à 100 % de charge (y compris transformateur) [%]	96,0 %		96,0 %	
Pertes totales à 100 % de charge [kW]	39,2	37,4	45,7	41,4
Débit d'air [m <sup>3</sup> /h]	17100		17100	
Niveau de bruit [dB (A)] à 50 Hz	83		83	
Masse [kg/lb]	4735/10417		4970/10934	
Dimensions [mm/in] L*P*H 2)	3660*1400*2618/ 144,3*55,2*103,2		3660*1400*2618/ 144,3*55,2*103,2	
Raccordement				
Type de câble entrant	triphasé symétrique		triphasé symétrique	
Taille de câble type (mm <sup>2</sup> /AWG) 3)	95/000		95/000	
Type de câble moteur	triphasé symétrique (il est recommandé d'utiliser un câble blindé)		triphasé symétrique (il est recommandé d'utiliser un câble blindé)	
Taille de câble type (mm <sup>2</sup> /AWG) 3)	35/2		35/2	
Longueur de câble moteur maxi 4)	1000 m		1000 m	
Taille du câble de mise à la terre (mm <sup>2</sup> /AWG)	50/0		50/0	
Alimentation de contrôle	monophasée, 230 V, 50/60 Hz,		monophasée, 230 V, 50/60 Hz,	
Capacité de l'alimentation contrôle sans options	1 kVA		1 kVA	
Capacité de l'alimentation de commande avec options	"en fonction des options utilisées"		"en fonction des options utilisées"	
Alimentation des ventilateurs	triphasée 400 Vac, 50 Hz		triphasée 400 Vac, 50 Hz	
Capacité d'alimentation d'un ou des ventilateurs (kVA) 5)	10		10	
Maintenance				
Accès de maintenance	Avant		Avant	

ATV6000	C113A5555NA●	C132A5555NA●
Entrée de câbles <b>6)</b>	Entrée par le bas/sortie par le bas	Entrée par le bas/sortie par le bas
<p>1) Valeurs valides pour moteur synchrone et asynchrone. Les spécifications pour la puissance d'arbre moteur maximale sont basées sur un rendement moteur de 95 %.</p> <p>2) Y compris la hauteur des ventilateurs de refroidissement supérieurs.</p> <p>3) Pour les produits CE : Valeurs de taille de câble type basée sur l'utilisation de câbles cuivre posés dans un chemin de câbles. La taille du câble entrant est basée sur le courant nominal du variateur. Elle doit être vérifiée par rapport à la capacité du disjoncteur principal et aux exigences du code électrique local et national ainsi qu'aux autres réglementations applicables.</p> <p>4) La longueur de câble maximale peut varier en fonction du type et de l'installation du câble. Pour des longueurs de câble plus importantes entre le moteur et le variateur, contacter Schneider Electric.</p> <p>5) Contacter Schneider Electric si un ventilateur de refroidissement de redondance N+1 est requis.</p> <p>6) Pour d'autres configurations, contacter Schneider Electric.</p>		

## ATV6000C149A5555

ATV6000	C149A5555NA●	
	Normal Duty	Heavy Duty
<b>Données nominales</b>		
Calibre type [kVA]	1490	
Max. Puissance moteur [kW]/[HP] <b>1)</b>	1190/1595	950/1273
Courant de sortie nominal permanent [A] <b>1)</b>	150	120
Courant de sortie maxi avec surcharge de 120 % pendant 1 min/10 min [A]	180	/
Courant de sortie maxi avec surcharge de 150 % pendant 1 min/10 min [A]	/	180
<b>Blocs de puissance</b>		
Nombre de blocs par phase	5	
Courant nominal du bloc de puissance [A]	150	
Courant du bloc de puissance avec une surcharge de 120 % pendant 1 min/10 min [A]	180	
Courant de sortie maxi pendant 3 s [A]	225	
<b>Caractéristiques avec rendement standard</b>		
Rendement à 100 % de charge (y compris transformateur) [%]	96,0 %	
Pertes totales à 100 % de charge [kW]	51,8	41,4
Débit d'air [m <sup>3</sup> /h]	17100	
Niveau de bruit [dB (A)] à 50 Hz	83	
Masse [kg/lb]	5236/11519	
Dimensions [mm/in] L*P*H <b>2)</b>	3660*1500*2754/144,3*59,1*108,6	
<b>Raccordement</b>		
Type de câble entrant	triphasé symétrique	
Taille de câble type (mm <sup>2</sup> /AWG) <b>3)</b>	95/000	
Type de câble moteur	triphasé symétrique (il est recommandé d'utiliser un câble blindé)	
Taille de câble type (mm <sup>2</sup> /AWG) <b>3)</b>	35/2	
Longueur de câble moteur maxi <b>4)</b>	1000 m	
Taille du câble de mise à la terre (mm <sup>2</sup> /AWG)	50/0	
Alimentation de contrôle	monophasée, 230 V, 50/60 Hz,	
Capacité de l'alimentation contrôle sans options	1 kVA	
Capacité de l'alimentation contrôle avec options	"en fonction des options utilisées"	
Alimentation des ventilateurs	triphasée 400 Vac, 50 Hz	
Capacité d'alimentation d'un ou des ventilateurs (kVA) <b>5)</b>	10	
<b>Maintenance</b>		

ATV6000	C149A5555NA●
Accès de maintenance	Avant
Entrée de câbles 6)	Entrée par le bas/sortie par le bas
1) Valeurs valides pour moteur synchrone et asynchrone. Les spécifications pour la puissance d'arbre moteur maximale sont basées sur un rendement moteur de 95 %. 2) Y compris la hauteur des ventilateurs de refroidissement supérieurs. 3) Pour les produits CE : Valeurs de taille de câble type basée sur l'utilisation de câbles cuivre posés dans un chemin de câbles. La taille du câble entrant est basée sur le courant nominal du variateur. Elle doit être vérifiée par rapport à la capacité du disjoncteur principal et aux exigences du code électrique local et national ainsi qu'aux autres réglementations applicables. 4) La longueur de câble maximale peut varier en fonction du type et de l'installation du câble. Pour des longueurs de câble plus importantes entre le moteur et le variateur, contacter Schneider Electric. 5) Contacter Schneider Electric si un ventilateur de refroidissement de redondance N+1 est requis. 6) Pour d'autres configurations, contacter Schneider Electric.	

## ATV6000C169A5555...ATV6000C278A5555

ATV6000	C169A5555NA●		C199A5555NA●	
	Normal Duty	Heavy Duty	Normal Duty	Heavy Duty
<b>Données nominales</b>				
Calibre type [kVA]	1690		1990	
Max. Puissance moteur [kW]/[HP] 1)	1350/1810	1270/1703	1590/2132	1270/1703
Courant de sortie nominal permanent [A] 1)	170	160	200	160
Courant de sortie maxi avec surcharge de 120 % pendant 1 min/10 min [A]	203	/	240	/
Courant de sortie maxi avec surcharge de 150 % pendant 1 min/10 min [A]	/	240	/	240
<b>Blocs de puissance</b>				
Nombre de blocs par phase	5		5	
Courant nominal du bloc de puissance [A]	200		200	
Courant du bloc de puissance avec une surcharge de 120 % pendant 1 min/10 min [A]	240		240	
Courant de sortie maxi pendant 3 s [A]	300		300	
<b>Caractéristiques avec rendement standard</b>				
Rendement à 100 % de charge (y compris transformateur) [%]	96,0 %		96,0 %	
Pertes totales à 100 % de charge [kW]	58,7	55,3	69,1	55,3
Débit d'air [m³/h]	18912		18912	
Niveau de bruit [dB (A)] à 50 Hz	80		80	
Masse [kg/lb]	6138/13504		6509/14320	
Dimensions [mm/in] L*P*H 2)	4660*1500*2754/ 183,7*59,1*108,6		4660*1500*2754/ 183,7*59,1*108,6	
<b>Raccordement</b>				
Type de câble entrant	triphasé symétrique		triphasé symétrique	
Taille de câble type (mm²/AWG) 3)	95/000		95/000	
Type de câble moteur	triphasé symétrique (il est recommandé d'utiliser un câble blindé)		triphasé symétrique (il est recommandé d'utiliser un câble blindé)	
Taille de câble type (mm²/AWG) 3)	35/2		50/0	
Longueur de câble moteur maxi 4)	1000 m		1000 m	
Taille du câble de mise à la terre (mm²/AWG)	50/0		50/0	
Alimentation de contrôle	monophasée, 230 V, 50/60 Hz,		monophasée, 230 V, 50/60 Hz,	
Capacité de l'alimentation contrôle sans options	1 kVA		1 kVA	

<b>ATV6000</b>	<b>C169A5555NA●</b>	<b>C199A5555NA●</b>
Capacité de l'alimentation contrôle avec options	"en fonction des options utilisées"	"en fonction des options utilisées"
Alimentation des ventilateurs	triphasée 400 Vac, 50 Hz	triphasée 400 Vac, 50 Hz
Capacité d'alimentation d'un ou des ventilateurs (kVA) <b>5)</b>	8	8
<b>Maintenance</b>		
Accès de maintenance	Avant	Avant
Entrée de câbles <b>6)</b>	Entrée par le bas/sortie par le bas	Entrée par le bas/sortie par le bas

ATV6000	C219A5555NA●		C250A5555NA●	
	Normal Duty	Heavy Duty	Normal Duty	Heavy Duty
Données nominales				
Calibre type [kVA]	2190		2500	
Max. Puissance moteur [kW]/[HP] 1)	1750/2346	1400/1877	2000/2682	1780/2387
Courant de sortie nominal permanent [A] 1)	220	176	251	224
Courant de sortie maxi avec surcharge de 120 % pendant 1 min/10 min [A]	264	/	301	/
Courant de sortie maxi avec surcharge de 150 % pendant 1 min/10 min [A]	/	264	/	336
<b>Blocs de puissance</b>				
Nombre de blocs par phase	5		5	
Courant nominal du bloc de puissance [A]	220		280	
Courant du bloc de puissance avec une surcharge de 120 % pendant 1 min/10 min [A]	264		336	
Courant de sortie maxi pendant 3 s [A]	330		420	
<b>Caractéristiques avec rendement standard</b>				
Rendement à 100 % de charge (y compris transformateur) [%]	96,0 %		96,0 %	
Pertes totales à 100 % de charge [kW]	76,1	60,9	87,0	77,4
Débit d'air [m³/h]	18912		25440	
Niveau de bruit [dB (A)] à 50 Hz	80		83	
Masse [kg/lb]	6757/14865		7223/15891	
Dimensions [mm/in] L *P*H 2)	4660*1500*2754/ 183,7*59,1*108,6		4660*1600*2754/ 183,7*63,1*108,6	
<b>Raccordement</b>				
Type de câble entrant	triphasé symétrique		triphasé symétrique	
Taille de câble type (mm²/AWG) 3)	95/000		95/000	
Type de câble moteur	triphasé symétrique (il est recommandé d'utiliser un câble blindé)		triphasé symétrique (il est recommandé d'utiliser un câble blindé)	
Taille de câble type (mm²/AWG) 3)	70/00		70/00	
Longueur de câble moteur maxi 4)	1000 m		1000 m	
Taille du câble de mise à la terre (mm²/AWG)	50/0		50/0	
Alimentation de contrôle	monophasée, 230 V, 50/60 Hz,		monophasée, 230 V, 50/60 Hz,	
Capacité de l'alimentation contrôle sans options	1 kVA		1 kVA	
Capacité de l'alimentation contrôle avec options	"en fonction des options utilisées"		"en fonction des options utilisées"	
Alimentation des ventilateurs	triphasée 400 Vac, 50 Hz		triphasée 400 Vac, 50 Hz	
Capacité d'alimentation d'un ou des ventilateurs (kVA) 5)	8		15	
<b>Maintenance</b>				
Accès de maintenance	Avant		Avant	
Entrée de câbles 6)	Entrée par le bas/sortie par le bas		Entrée par le bas/sortie par le bas	

ATV6000	C278A5555NA●	
Données nominales	Normal Duty	Heavy Duty
Calibre type [kVA]	2780	
Max. Puissance moteur [kW]/[HP] 1)	2220/2977	1780/2387
Courant de sortie nominal permanent [A] 1)	280	224
Courant de sortie maxi avec surcharge de 120 % pendant 1 min/10 min [A]	336	/
Courant de sortie maxi avec surcharge de 150 % pendant 1 min/10 min [A]	/	336
<b>Blocs de puissance</b>		
Nombre de blocs par phase	5	
Courant nominal du bloc de puissance [A]	280	
Courant du bloc de puissance avec une surcharge de 120 % pendant 1 min/10 min [A]	336	
Courant de sortie maxi pendant 3 s [A]	420	
<b>Caractéristiques avec rendement standard</b>		
Rendement à 100 % de charge (y compris transformateur) [%]	96,0 %	
Pertes totales à 100 % de charge [kW]	96,5	77,4
Débit d'air [m <sup>3</sup> /h]	25440	
Niveau de bruit [dB (A)] à 50 Hz	83	
Masse [kg/lb]	7570/16654	
Dimensions [mm/in] L*P*H 2)	4660*1600*2754/183,7*63,1*108,6	
<b>Raccordement</b>		
Type de câble entrant	triphasé symétrique	
Taille de câble type (mm <sup>2</sup> /AWG) 3)	95/000	
Type de câble moteur	triphasé symétrique (il est recommandé d'utiliser un câble blindé)	
Taille de câble type (mm <sup>2</sup> /AWG) 3)	95/000	
Longueur de câble moteur maxi 4)	1000 m	
Taille du câble de mise à la terre (mm) <sup>2</sup> /AWG)	50/0	
Alimentation de contrôle	monophasée, 230 V, 50/60 Hz,	
Capacité de l'alimentation contrôle sans options	1 kVA	
Capacité de l'alimentation contrôle avec options	"en fonction des options utilisées"	
Alimentation des ventilateurs	triphasée 400 Vac, 50 Hz	
Capacité d'alimentation d'un ou des ventilateurs (kVA) 5)	15	
<b>Maintenance</b>		
Accès de maintenance	Avant	
Entrée de câbles 6)	Entrée par le bas/sortie par le bas	
<p>1) Valeurs valides pour moteur synchrone et asynchrone. Les spécifications pour la puissance d'arbre moteur maximale sont basées sur un rendement moteur de 95 %.</p> <p>2) Y compris la hauteur des ventilateurs de refroidissement supérieurs.</p> <p>3) Pour les produits CE : Valeurs de taille de câble type basée sur l'utilisation de câbles cuivre posés dans un chemin de câbles. La taille du câble entrant est basée sur le courant nominal du variateur. Elle doit être vérifiée par rapport à la capacité du disjoncteur principal et aux exigences du code électrique local et national ainsi qu'aux autres réglementations applicables.</p> <p>4) La longueur de câble maximale peut varier en fonction du type et de l'installation du câble. Pour des longueurs de câble plus importantes entre le moteur et le variateur, contacter Schneider Electric.</p> <p>5) Contacter Schneider Electric si un ventilateur de refroidissement de redondance N+1 est requis.</p> <p>6) Pour d'autres configurations, contacter Schneider Electric.</p>		

## ATV6000C318A5555...ATV6000C408A5555

ATV6000	C318A5555NA●		C350A5555NA●	
Données nominales	Normal Duty	Heavy Duty	Normal Duty	Heavy Duty
Calibre type [kVA]	3180		3500	
Max. Puissance moteur [kW]/[HP] 1)	2540/3406	2030/2722	2800/3754	2610/3500
Courant de sortie nominal permanent [A] 1)	320	256	352	328
Courant de sortie maxi avec surcharge de 120 % pendant 1 min/10 min [A]	384	/	422	/
Courant de sortie maxi avec surcharge de 150 % pendant 1 min/10 min [A]	/	384	/	492
Blocs de puissance				
Nombre de blocs par phase	5		5	
Courant nominal du bloc de puissance [A]	320		410	
Courant du bloc de puissance avec une surcharge de 120 % pendant 1 min/10 min [A]	384		492	
Courant de sortie maxi pendant 3 s [A]	480		615	
Caractéristiques avec rendement standard				
Rendement à 100 % de charge (y compris transformateur) [%]	96,0 %		96,0 %	
Pertes totales à 100 % de charge [kW]	110,5	88,3	121,7	113,5
Débit d'air [m <sup>3</sup> /h]	22464		22464	
Niveau de bruit [dB (A)] à 50 Hz	80		83	
Masse [kg/lb]	9776/21507		10172/22378	
Dimensions [mm/in] L*P*H 2)	5960*1700*2754/ 234,9*67*108,6		5960*1700*2754/ 234,9*67*108,6	
Raccordement				
Type de câble entrant	triphasé symétrique		triphasé symétrique	
Taille de câble type (mm <sup>2</sup> /AWG) 3)	120/0000		150/300 MCM	
Type de câble moteur	triphasé symétrique (il est recommandé d'utiliser un câble blindé)		triphasé symétrique (il est recommandé d'utiliser un câble blindé)	
Taille de câble type (mm <sup>2</sup> /AWG) 3)	120/0000		150/300 MCM	
Longueur de câble moteur maxi 4)	1000 m		1000 m	
Taille du câble de mise à la terre (mm <sup>2</sup> /AWG)	50/0		70/00	
Alimentation de contrôle	monophasée, 230 V, 50/60 Hz,		monophasée, 230 V, 50/60 Hz,	
Capacité de l'alimentation contrôle sans options	1 kVA		1 kVA	
Capacité de l'alimentation contrôle avec options	"en fonction des options utilisées"		"en fonction des options utilisées"	
Alimentation des ventilateurs	triphasée 400 Vac, 50 Hz		triphasée 400 Vac, 50 Hz	
Capacité d'alimentation d'un ou des ventilateurs (kVA) 5)	10		10	
Maintenance				
Accès de maintenance	Avant		Avant	
Entrée de câbles 6)	Entrée par le bas/sortie par le bas		Entrée par le bas/sortie par le bas	

ATV6000	C375A5555NA●		C408A5555NA●	
	Normal Duty	Heavy Duty	Normal Duty	Heavy Duty
Données nominales				
Calibre type [kVA]	3750		4080	
Max. Puissance moteur [kW]/[HP] 1)	3000/4023	2610/3500	3260/4371	2610/3500
Courant de sortie nominal permanent [A] 1)	377	328	410	328
Courant de sortie maxi avec surcharge de 120 % pendant 1 min/10 min [A]	452	/	492	/
Courant de sortie maxi avec surcharge de 150 % pendant 1 min/10 min [A]	/	492	/	492
<b>Blocs de puissance</b>				
Nombre de blocs par phase	5		5	
Courant nominal du bloc de puissance [A]	410		410	
Courant du bloc de puissance avec une surcharge de 120 % pendant 1 min/10 min [A]	492		492	
Courant de sortie maxi pendant 3 s [A]	615		615	
<b>Caractéristiques avec rendement standard</b>				
Rendement à 100 % de charge (y compris transformateur) [%]	96,0 %		96,0 %	
Pertes totales à 100 % de charge [kW]	130,4	113,5	141,7	113,5
Débit d'air [m <sup>3</sup> /h]	26184		26184	
Niveau de bruit [dB (A)] à 50 Hz	83		83	
Masse [kg/lb]	10481/23058		10890/23958	
Dimensions [mm/in] L*P*H 2)	5960*1700*2754/ 234,9*67*108,6		5960*1700*2754/ 234,9*67*108,6	
<b>Raccordement</b>				
Type de câble entrant	triphasé symétrique		triphasé symétrique	
Taille de câble type (mm <sup>2</sup> /AWG) 3)	185/350 MCM		185/350 MCM	
Type de câble moteur	triphasé symétrique (il est recommandé d'utiliser un câble blindé)		triphasé symétrique (il est recommandé d'utiliser un câble blindé)	
Taille de câble type (mm <sup>2</sup> /AWG) 3)	150/300 MCM		185/350 MCM	
Longueur de câble moteur maxi 4)	1000 m		1000 m	
Taille du câble de mise à la terre (mm <sup>2</sup> /AWG)	70/00		70/00	
Alimentation de contrôle	monophasée, 230 V, 50/60 Hz,		monophasée, 230 V, 50/60 Hz,	
Capacité de l'alimentation contrôle sans options	1 kVA		1 kVA	
Capacité de l'alimentation contrôle avec options	"en fonction des options utilisées"		"en fonction des options utilisées"	
Alimentation des ventilateurs	triphasée 400 Vac, 50 Hz		triphasée 400 Vac, 50 Hz	
Capacité d'alimentation d'un ou des ventilateurs (kVA) 5)	20		20	
<b>Maintenance</b>				
Accès de maintenance	Avant		Avant	
Entrée de câbles 6)	Entrée par le bas/sortie par le bas		Entrée par le bas/sortie par le bas	
<p>1) Valeurs valides pour moteur synchrone et asynchrone. Les spécifications pour la puissance d'arbre moteur maximale sont basées sur un rendement moteur de 95 %.</p> <p>2) Y compris la hauteur des ventilateurs de refroidissement supérieurs.</p> <p>3) Pour les produits CE : Valeurs de taille de câble type basée sur l'utilisation de câbles cuivre posés dans un chemin de câbles. La taille du câble entrant est basée sur le courant nominal du variateur. Elle doit être vérifiée par rapport à la capacité du disjoncteur principal et aux exigences du code électrique local et national ainsi qu'aux autres réglementations applicables.</p> <p>4) La longueur de câble maximale peut varier en fonction du type et de l'installation du câble. Pour des longueurs de câble plus importantes entre le moteur et le variateur, contacter Schneider Electric.</p> <p>5) Contacter Schneider Electric si un ventilateur de refroidissement de redondance N+1 est requis.</p> <p>6) Pour d'autres configurations, contacter Schneider Electric.</p>				

## ATV6000C488A5555

ATV6000	C488A5555NA●	
Données nominales	Normal Duty	Heavy Duty
Calibre type [kVA]	4880	
Max. Puissance moteur [kW]/[HP] 1)	3900/5229	3120/4183
Courant de sortie nominal permanent [A] 1)	490	392
Courant de sortie maxi avec surcharge de 120 % pendant 1 min/10 min [A]	588	/
Courant de sortie maxi avec surcharge de 150 % pendant 1 min/10 min [A]	/	588
<b>Blocs de puissance</b>		
Nombre de blocs par phase	5	
Courant nominal du bloc de puissance [A]	490	
Courant du bloc de puissance avec une surcharge de 120 % pendant 1 min/10 min [A]	588	
Courant de sortie maxi pendant 3 s [A]	735	
<b>Caractéristiques avec rendement standard</b>		
Rendement à 100 % de charge (y compris transformateur) [%]	96,0 %	
Pertes totales à 100 % de charge [kW]	169,5	135,6
Débit d'air [m <sup>3</sup> /h]	29400	
Niveau de bruit [dB (A)] à 50 Hz	83	
Masse [kg/lb]	11977/26349	
Dimensions [mm/in] L*P*H 2)	5960*1700*2795/234,9*67*110,2	
<b>Raccordement</b>		
Type de câble entrant	triphasé symétrique	
Taille de câble type (mm <sup>2</sup> /AWG) 3)	95*2/2*000	
Type de câble moteur	triphasé symétrique (il est recommandé d'utiliser un câble blindé)	
Taille de câble type (mm <sup>2</sup> /AWG) 3)	240/500 MCM	
Longueur de câble moteur maxi 4)	1000 m	
Taille du câble de mise à la terre (mm <sup>2</sup> /AWG)	95/000	
Alimentation de contrôle	monophasée, 230 V, 50/60 Hz,	
Capacité de l'alimentation contrôle sans options	1 kVA	
Capacité de l'alimentation contrôle avec options	"en fonction des options utilisées"	
Alimentation des ventilateurs	triphasée 400 Vac, 50 Hz	
Capacité d'alimentation d'un ou des ventilateurs (kVA) 5)	22	
<b>Maintenance</b>		
Accès de maintenance	Avant	
Entrée de câbles 6)	Entrée par le bas/sortie par le bas	
<p>1) Valeurs valides pour moteur synchrone et asynchrone. Les spécifications pour la puissance d'arbre moteur maximale sont basées sur un rendement moteur de 95 %.</p> <p>2) Y compris la hauteur des ventilateurs de refroidissement supérieurs.</p> <p>3) Pour les produits CE : Valeurs de taille de câble type basée sur l'utilisation de câbles cuivre posés dans un chemin de câbles. La taille du câble entrant est basée sur le courant nominal du variateur. Elle doit être vérifiée par rapport à la capacité du disjoncteur principal et aux exigences du code électrique local et national ainsi qu'aux autres réglementations applicables.</p> <p>4) La longueur de câble maximale peut varier en fonction du type et de l'installation du câble. Pour des longueurs de câble plus importantes entre le moteur et le variateur, contacter Schneider Electric.</p> <p>5) Contacter Schneider Electric si un ventilateur de refroidissement de redondance N+1 est requis.</p> <p>6) Pour d'autres configurations, contacter Schneider Electric.</p>		

## ATV6000C538A5555

ATV6000	C538A5555NA●	
Données nominales	Normal Duty	Heavy Duty
Calibre type [kVA]	5380	
Max. Puissance moteur [kW]/[HP] 1)	4300/5766	3500/4693
Courant de sortie nominal permanent [A] 1)	550	440
Courant de sortie maxi avec surcharge de 120 % pendant 1 min/10 min [A]	660	/
Courant de sortie maxi avec surcharge de 150 % pendant 1 min/10 min [A]	/	660
<b>Blocs de puissance</b>		
Nombre de blocs par phase	5	
Courant nominal du bloc de puissance [A]	550	
Courant du bloc de puissance avec une surcharge de 120 % pendant 1 min/10 min [A]	660	
Courant de sortie maxi pendant 3 s [A]	825	
<b>Caractéristiques avec rendement standard</b>		
Rendement à 100 % de charge (y compris transformateur) [%]	96,5 %	
Pertes totales à 100 % de charge [kW]	162,8	132,6
Débit d'air [m <sup>3</sup> /h]	42000	
Niveau de bruit [dB (A)] à 50 Hz	85	
Masse [kg/lb]	15070/33154	
Dimensions [mm/in] L*P*H 2)	7660*1800*3155/301,9*71*124,4	
<b>Raccordement</b>		
Type de câble entrant	triphasé symétrique	
Taille de câble type (mm <sup>2</sup> /AWG) 3)	95*2/2*000	
Type de câble moteur	triphasé symétrique (il est recommandé d'utiliser un câble blindé)	
Taille de câble type (mm <sup>2</sup> /AWG) 3)	95*2/2*000	
Longueur de câble moteur maxi 4)	1000 m	
Taille du câble de mise à la terre (mm <sup>2</sup> /AWG)	95/000	
Alimentation de contrôle	monophasée, 230 V, 50/60 Hz,	
Capacité de l'alimentation contrôle sans options	1 kVA	
Capacité de l'alimentation contrôle avec options	"en fonction des options utilisées"	
Alimentation des ventilateurs	triphasée 400 Vac, 50 Hz	
Capacité d'alimentation d'un ou des ventilateurs (kVA) 5)	32	
<b>Maintenance</b>		
Accès de maintenance	Avant	
Entrée de câbles 6)	Entrée par le bas/sortie par le bas	
<p>1) Valeurs valides pour moteur synchrone et asynchrone. Les spécifications pour la puissance d'arbre moteur maximale sont basées sur un rendement moteur de 95 %.</p> <p>2) Y compris la hauteur des ventilateurs de refroidissement supérieurs.</p> <p>3) Pour les produits CE : Valeurs de taille de câble type basée sur l'utilisation de câbles cuivre posés dans un chemin de câbles. La taille du câble entrant est basée sur le courant nominal du variateur. Elle doit être vérifiée par rapport à la capacité du disjoncteur principal et aux exigences du code électrique local et national ainsi qu'aux autres réglementations applicables.</p> <p>4) La longueur de câble maximale peut varier en fonction du type et de l'installation du câble. Pour des longueurs de câble plus importantes entre le moteur et le variateur, contacter Schneider Electric.</p> <p>5) Contacter Schneider Electric si un ventilateur de refroidissement de redondance N+1 est requis.</p> <p>6) Pour d'autres configurations, contacter Schneider Electric.</p>		

## ATV6000C600A5555, ATV6000C663A5555

ATV6000	M115A1010NA●		C663A5555NA●	
Données nominales	Normal Duty	Heavy Duty	Normal Duty	Heavy Duty
Calibre type [kVA]	6000		6630	
Max. Puissance moteur [kW]/[HP] 1)	4800/6436	4580/6141	5300/7107	4580/6141
Courant de sortie nominal permanent [A] 1)	603	576	666	576
Courant de sortie maxi avec surcharge de 120 % pendant 1 min/10 min [A]	723	/	799	/
Courant de sortie maxi avec surcharge de 150 % pendant 1 min/10 min [A]	/	864	/	864
<b>Blocs de puissance</b>				
Nombre de blocs par phase	5		5	
Courant nominal du bloc de puissance [A]	720		720	
Courant du bloc de puissance avec une surcharge de 120 % pendant 1 min/10 min [A]	864		864	
Courant de sortie maxi pendant 3 s [A]	1080		1080	
<b>Caractéristiques avec rendement standard</b>				
Rendement à 100 % de charge (y compris transformateur) [%]	96,5 %		96,5 %	
Pertes totales à 100 % de charge [kW]	181,7	173,4	200,6	173,4
Débit d'air [m³/h]	50400		50400	
Niveau de bruit [dB (A)] à 50 Hz	85		85	
Masse [kg/lb]	15953/35097		16733/36813	
Dimensions [mm/in] L*P*H 2)	7960*1800*3155/ 313,7*71*124,4		7960*1800*3155/ 313,7*71*124,4	
<b>Raccordement</b>				
Type de câble entrant	triphasé symétrique		triphasé symétrique	
Taille de câble type (mm²/AWG) 3)	120*2/2*0000		120*2/2*0000	
Type de câble moteur	triphasé symétrique (il est recommandé d'utiliser un câble blindé)		triphasé symétrique (il est recommandé d'utiliser un câble blindé)	
Taille de câble type (mm²/AWG) 3)	95*2/2*000		120*2/2*0000	
Longueur de câble moteur maxi 4)	1000 m		1000 m	
Taille du câble de mise à la terre (mm²/AWG)	120/0000		120/0000	
Alimentation de contrôle	monophasée, 230 V, 50/60 Hz,		monophasée, 230 V, 50/60 Hz,	
Capacité de l'alimentation contrôle sans options	1 kVA		1 kVA	
Capacité de l'alimentation contrôle avec options	"en fonction des options utilisées"		"en fonction des options utilisées"	
Alimentation des ventilateurs	triphasée 400 Vac, 50 Hz		triphasée 400 Vac, 50 Hz	
Capacité d'alimentation d'un ou des ventilateurs (kVA) 5)	32		32	
<b>Maintenance</b>				
Accès de maintenance	Avant et arrière		Avant et arrière	

ATV6000	M115A1010NA●	C663A5555NA●
Entrée de câbles 6)	Entrée par le bas/sortie par le bas	Entrée par le bas/sortie par le bas
<p>1) Valeurs valides pour moteur synchrone et asynchrone. Les spécifications pour la puissance d'arbre moteur maximale sont basées sur un rendement moteur de 95 %.</p> <p>2) Y compris la hauteur des ventilateurs de refroidissement supérieurs.</p> <p>3) Pour les produits CE : Valeurs de taille de câble type basée sur l'utilisation de câbles cuivre posés dans un chemin de câbles. La taille du câble entrant est basée sur le courant nominal du variateur. Elle doit être vérifiée par rapport à la capacité du disjoncteur principal et aux exigences du code électrique local et national ainsi qu'aux autres réglementations applicables.</p> <p>4) La longueur de câble maximale peut varier en fonction du type et de l'installation du câble. Pour des longueurs de câble plus importantes entre le moteur et le variateur, contacter Schneider Electric.</p> <p>5) Contacter Schneider Electric si un ventilateur de refroidissement de redondance N+1 est requis.</p> <p>6) Pour d'autres configurations, contacter Schneider Electric.</p>		

## ATV6000C717A5555...ATV6000M100A5555

ATV6000	C717A5555NA●		C775A5555NA●	
	Normal Duty	Heavy Duty	Normal Duty	Heavy Duty
<b>Données nominales</b>				
Calibre type [kVA]	7170		7750	
Max. Puissance moteur [kW]/[HP] 1)	5730/7684	4580/6141	6200/8314	5410/7254
Courant de sortie nominal permanent [A] 1)	720	576	779	680
Courant de sortie maxi avec surcharge de 120 % pendant 1 min/10 min [A]	864	/	934	/
Courant de sortie maxi avec surcharge de 150 % pendant 1 min/10 min [A]	/	864	/	1020
<b>Blocs de puissance</b>				
Nombre de blocs par phase	5		5	
Courant nominal du bloc de puissance [A]	720		850	
Courant du bloc de puissance avec une surcharge de 120 % pendant 1 min/10 min [A]	864		1020	
Courant de sortie maxi pendant 3 s [A]	1080		1275	
<b>Caractéristiques avec rendement standard</b>				
Rendement à 100 % de charge (y compris transformateur) [%]	96,5 %		96,5 %	
Pertes totales à 100 % de charge [kW]	216,9	173,4	234,7	204,8
Débit d'air [m³/h]	58091		60131	
Niveau de bruit [dB (A)] à 50 Hz	85		85	
Masse [kg/lb]	17536/38579		18357/40385	
Dimensions [mm/in] L*P*H 2)	8260*1800*3155/ 325,5*71*124,4		8260*1800*3155/ 325,5*71*124,4	
<b>Raccordement</b>				
Type de câble entrant	triphasé symétrique		triphasé symétrique	
Taille de câble type (mm²/AWG) 3)	150*2/2*300 MCM		185*2/2*350 MCM	
Type de câble moteur	triphasé symétrique (il est recommandé d'utiliser un câble blindé)		triphasé symétrique (il est recommandé d'utiliser un câble blindé)	
Taille de câble type (mm²/AWG) 3)	150*2/2*300 MCM		240*2/2*500 MCM	
Longueur de câble moteur maxi 4)	1000 m		1000 m	
Taille du câble de mise à la terre (mm²/AWG)	120/0000		150/300 MCM	
Alimentation de contrôle	monophasée, 230 V, 50/60 Hz,		monophasée, 230 V, 50/60 Hz,	
Capacité de l'alimentation contrôle sans options	1 kVA		1 kVA	
Capacité de l'alimentation contrôle avec options	"en fonction des options utilisées"		"en fonction des options utilisées"	

<b>ATV6000</b>	<b>C717A5555NA●</b>	<b>C775A5555NA●</b>
Alimentation des ventilateurs	triphasée 400 Vac, 50 Hz	triphasée 400 Vac, 50 Hz
Capacité d'alimentation d'un ou des ventilateurs (kVA) <b>5)</b>	37	44
<b>Maintenance</b>		
Accès de maintenance	Avant et arrière	Avant et arrière
Entrée de câbles <b>6)</b>	Entrée par le bas/sortie par le bas	Entrée par le bas/sortie par le bas

ATV6000	C845A5555NA●		C925A5555NA●	
	Normal Duty	Heavy Duty	Normal Duty	Heavy Duty
Données nominales				
Calibre type [kVA]	8450		9250	
Max. Puissance moteur [kW]/[HP] 1)	6760/9065	5410/7254	7400/9923	6370/8542
Courant de sortie nominal permanent [A] 1)	850	680	929	800
Courant de sortie maxi avec surcharge de 120 % pendant 1 min/10 min [A]	1020	/	1115	/
Courant de sortie maxi avec surcharge de 150 % pendant 1 min/10 min [A]	/	1020	/	1200
<b>Blocs de puissance</b>				
Nombre de blocs par phase	5		5	
Courant nominal du bloc de puissance [A]	850		1000	
Courant du bloc de puissance avec une surcharge de 120 % pendant 1 min/10 min [A]	1020		1200	
Courant de sortie maxi pendant 3 s [A]	1275		1500	
<b>Caractéristiques avec rendement standard</b>				
Rendement à 100 % de charge (y compris transformateur) [%]	96,5 %		96,5 %	
Pertes totales à 100 % de charge [kW]	255,9	204,8	280,1	241,2
Débit d'air [m³/h]	60131		60131	
Niveau de bruit [dB (A)] à 50 Hz	85		85	
Masse [kg/lb]	19224/42293		20320/44704	
Dimensions [mm/in] L*P*H 2)	8260*1800*3155/ 325,5*71*124,4		8260*1800*3155/ 325,5*71*124,4	
<b>Raccordement</b>				
Type de câble entrant	triphasé symétrique		triphasé symétrique	
Taille de câble type (mm²/AWG) 3)	240*2/2*500 MCM		240*2/2*500 MCM	
Type de câble moteur	triphasé symétrique (il est recommandé d'utiliser un câble blindé)		triphasé symétrique (il est recommandé d'utiliser un câble blindé)	
Taille de câble type (mm²/AWG) 3)	240*2/2*500 MCM		240*2/2*500 MCM	
Longueur de câble moteur maxi 4)	1000 m		1000 m	
Taille du câble de mise à la terre (mm²/AWG)	150/300 MCM		185/350 MCM	
Alimentation de contrôle	monophasée, 230 V, 50/60 Hz,		monophasée, 230 V, 50/60 Hz,	
Capacité de l'alimentation contrôle sans options	1 kVA		1 kVA	
Capacité de l'alimentation contrôle avec options	"en fonction des options utilisées"		"en fonction des options utilisées"	
Alimentation des ventilateurs	triphasée 400 Vac, 50 Hz		triphasée 400 Vac, 50 Hz	
Capacité d'alimentation d'un ou des ventilateurs (kVA) 5)	44		44	
<b>Maintenance</b>				
Accès de maintenance	Avant et arrière		Avant et arrière	
Entrée de câbles 6)	Entrée par le bas/sortie par le bas		Entrée par le bas/sortie par le bas	

ATV6000	M100A5555NA●	
Données nominales	Normal Duty	Heavy Duty
Calibre type [kVA]	10000	
Max. Puissance moteur [kW]/[HP] 1)	7960/10674	6370/8542
Courant de sortie nominal permanent [A] 1)	1000	800
Courant de sortie maxi avec surcharge de 120 % pendant 1 min/10 min [A]	1200	/
Courant de sortie maxi avec surcharge de 150 % pendant 1 min/10 min [A]	/	1200
<b>Blocs de puissance</b>		
Nombre de blocs par phase	5	
Courant nominal du bloc de puissance [A]	1000	
Courant du bloc de puissance avec une surcharge de 120 % pendant 1 min/10 min [A]	1200	
Courant de sortie maxi pendant 3 s [A]	1500	
<b>Caractéristiques avec rendement standard</b>		
Rendement à 100 % de charge (y compris transformateur) [%]	96,5 %	
Pertes totales à 100 % de charge [kW]	301,3	241,2
Débit d'air [m <sup>3</sup> /h]	60131	
Niveau de bruit [dB (A)] à 50 Hz	85	
Masse [kg/lb]	21249/46748	
Dimensions [mm/in] L*P*H 2)	8260*1800*3155/325,5*71*124,4	
<b>Raccordement</b>		
Type de câble entrant	triphasé symétrique	
Taille de câble type (mm <sup>2</sup> /AWG) 3)	150*3/3*300MCM	
Type de câble moteur	triphasé symétrique (il est recommandé d'utiliser un câble blindé)	
Taille de câble type (mm <sup>2</sup> /AWG) 3)	240*2/2*500 MCM	
Longueur de câble moteur maxi 4)	1000 m	
Taille du câble de mise à la terre (mm <sup>2</sup> /AWG)	185/350 MCM	
Alimentation de contrôle	monophasée, 230 V, 50/60 Hz,	
Capacité de l'alimentation contrôle sans options	1 kVA	
Capacité de l'alimentation contrôle avec options	"en fonction des options utilisées"	
Alimentation des ventilateurs	triphasée 400 Vac, 50 Hz	
Capacité d'alimentation d'un ou des ventilateurs (kVA) 5)	44	
<b>Maintenance</b>		
Accès de maintenance	Avant et arrière	
Entrée de câbles 6)	Entrée par le bas/sortie par le bas	
<p>1) Valeurs valides pour moteur synchrone et asynchrone. Les spécifications pour la puissance d'arbre moteur maximale sont basées sur un rendement moteur de 95 %.</p> <p>2) Y compris la hauteur des ventilateurs de refroidissement supérieurs.</p> <p>3) Pour les produits CE : Valeurs de taille de câble type basée sur l'utilisation de câbles cuivre posés dans un chemin de câbles. La taille du câble entrant est basée sur le courant nominal du variateur. Elle doit être vérifiée par rapport à la capacité du disjoncteur principal et aux exigences du code électrique local et national ainsi qu'aux autres réglementations applicables.</p> <p>4) La longueur de câble maximale peut varier en fonction du type et de l'installation du câble. Pour des longueurs de câble plus importantes entre le moteur et le variateur, contacter Schneider Electric.</p> <p>5) Contacter Schneider Electric si un ventilateur de refroidissement de redondance N+1 est requis.</p> <p>6) Pour d'autres configurations, contacter Schneider Electric.</p>		

# Plan d'encombrement et dimensions

## Plan d'encombrement

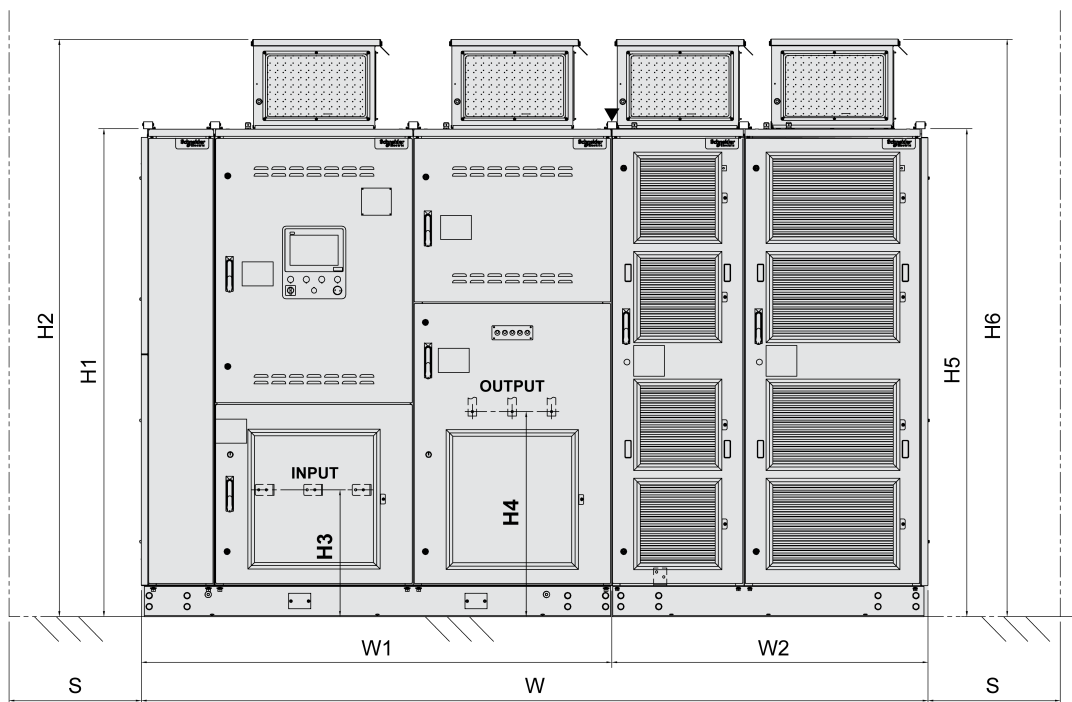

**INPUT :** Bornes d'entrée

**OUTPUT :** Bornes de sortie

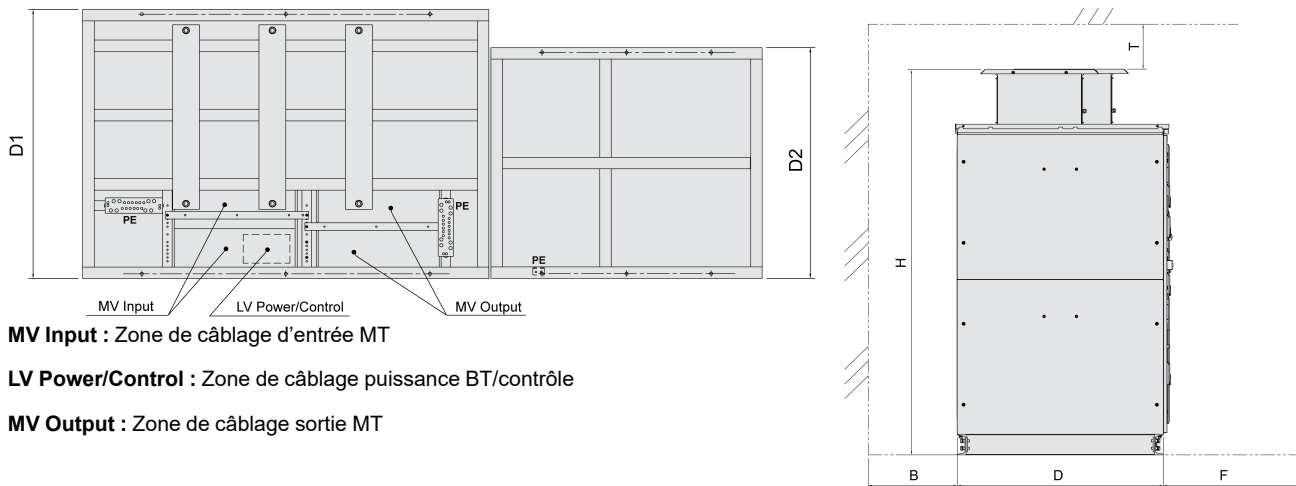

**NOTE:** Le schéma représente uniquement les dimensions extérieures, la disposition exacte de l'armoire dépend de la puissance.

## Dimensions principales - Tension de sortie 5,5 kV

Référence	Dimensions extérieures (mm/in)			Armoire transformateur			Armoire blocs de puissance		
	L	H <sup>(b)</sup>	P	Type de ventilateur	Nombre de ventilateurs	Masse [kg / lb]	Type de ventilateur	Nombre de ventilateurs	Masse [kg / lb]
ATV6000D450A5555...	2760	2618	1400	400	2	2291.4	500	1	844.7
	109	103	55			5041.1			1858.3
ATV6000D570A5555...	2760	2618	1400	400	2	2439.9	500	1	844.7
	109	103	55			5367.8			1858.3
ATV6000D640A5555...	2760	2618	1400	400	2	2526.6	500	1	844.7
	109	103	55			5558.5			1858.3
ATV6000D790A5555...	2760	2618	1400	400	2	2712.3	500	1	844.7
	109	103	55			5967.1			1858.3
ATV6000D890A5555...	2760	2618	1400	400	2	2836.1	500	1	844.7
	109	103	55			6239.4			1858.3
ATV6000D990A5555...	3060	2618	1400	450	2	3090.4	500	1	844.7
	120	103	55			6798.9			1858.3
ATV6000C113A5555...	3660	2618	1400	450	2	3263.7	500	2	1471
	144	103	55			7180.1			3236.2
ATV6000C132A5555...	3660	2618	1400	450	2	3499	500	2	1471
	144	103	55			7697.8			3236.2
ATV6000C149A5555...	3660	2754	1500	450	2	3764.7	500	2	1471
	144	108	59			8282.3			3236.2
ATV6000C169A5555...	4660	2754	1500	450	3	4135.1	400	3	2002
	183	108	59			9097.2			4404.4
ATV6000C194A5555...	4660	2754	1500	450	3	4506.5	400	3	2002
	183	108	59			9914.3			4404.4
ATV6000C219A5555...	4660	2754	1500	450	3	4754.2	400	3	2002
	183	108	59			10459.2			4404.4
ATV6000C250A5555...	4660	2754	1600	450	3	5178.4	500	3	2044.3
	183	108	63			11392.5			4497.5
ATV6000C278A5555...	4660	2754	1600	450	3	5525.1	500	3	2044.3
	183	108	63			12155.2			4497.5
ATV6000C318A5555...	5960	2754	1700	450	3	6081.9	400	5	3693.2
	235	108	67			13380.2			8125
ATV6000C350A5555...	5960	2754	1700	450	3	6478.1	400	5	3693.2
	235	108	67			14251.8			8125
ATV6000C375A5555...	5960	2795	1700	450	3	6787.6	400	5	3693.2
	235	110	67			14932.7			8125
ATV6000C408A5555...	5960	2795	1700	450	3	7196.2	400	5	3693.2
	235	110	67			15831.6			8125
ATV6000C488A5555...	5960	2795	1700	560	3	8301.3	450	5	3675.7
	235	110	67			18262.9			8086.5

Référence	Dimensions extérieures (mm/in)			Armoire transformateur			Armoire blocs de puissance		
	L	H <sup>(a)</sup>	P	Type de ventilateur	Nombre de ventilateurs	Masse [kg / lb]	Type de ventilateur	Nombre de ventilateurs	Masse [kg / lb]
ATV6000C538A5555...	7660	3155	1800	560	3	9330.2	500	5	5739.7
	302	124	71			20526.4			12627.3
ATV6000C600A5555...	7960	3155	1800	560	3	10212.5	500	5	5739.7
	313	124	71			22467.5			12627.3
ATV6000C663A5555...	7960	3155	1800	560	3	10992.5	500	5	5739.7
	313	124	71			24183.5			12627.3
ATV6000C717A5555...	8260	3155	1800	560	4	11796.2	500	5	5739.7
	325	124	71			25951.6			12627.3
ATV6000C775A5555...	8260	3155	1800	560	4	12514.3	560	5	5842.7
	325	124	71			27531.5			12853.9
ATV6000C845A5555...	8260	3155	1800	560	4	13380.9	560	5	5842.7
	325	124	71			29438			12853.9
ATV6000C925A5555...	8260	3155	1800	560	4	14361.8	560	5	5957.7
	325	124	71			31596			13106.9
ATV6000M100A5555...	8260	3155	1800	560	4	15290.3	560	5	5957.7
	325	124	71			33638.7			13106.9

a) "H" correspond à la taille maximum de l'armoire transformateur (H2) ou de l'armoire blocs de puissance (H6).

## Dimensions additionnelles - Tension de sortie 5,5 kV

Référence	Armoire transformateur (mm/in)						Armoire blocs de puissance (mm/in)				Espace de maintenance (mm/in)			
	H1	H2	H3	H4	W1	D1	H5	H6	W2	D2	T	B <sup>(a)</sup>	F <sup>(b)</sup>	S <sup>(c)</sup>
ATV6000D450A5555...	2210 87	2540 100	500 20	780 31	1830 72	1400 55	2210 87	2618 103	930 37	1200 47	≥500 ≥20	0	1500 59	0
ATV6000D570A5555...	2210 87	2540 100	500 20	780 31	1830 72	1400 55	2210 87	2618 103	930 37	1200 47	≥500 ≥20	0	1500 59	0
ATV6000D640A5555...	2210 87	2540 100	500 20	780 31	1830 72	1400 55	2210 87	2618 103	930 37	1200 47	≥500 ≥20	0	1500 59	0
ATV6000D790A5555...	2210 87	2540 100	500 20	780 31	1830 72	1400 55	2210 87	2618 103	930 37	1200 47	≥500 ≥20	0	1500 59	0
ATV6000D890A5555...	2210 87	2540 100	500 20	780 31	1830 72	1400 55	2210 87	2618 103	930 37	1200 47	≥500 ≥20	0	1500 59	0
ATV6000D990A5555...	2210 87	2604 103	500 20	780 31	2130 84	1400 55	2210 87	2618 103	930 37	1200 47	≥500 ≥20	0	1500 59	0
ATV6000C113A5555...	2210 87	2604 103	500 20	780 31	2130 84	1400 55	2210 87	2618 103	1530 60	1200 47	≥500 ≥20	0	1500 59	0
ATV6000C132A5555...	2210 87	2604 103	500 20	780 31	2130 84	1400 55	2210 87	2618 103	1530 60	1200 47	≥500 ≥20	0	1500 59	0
ATV6000C149A5555...	2360 93	2754 108	500 20	930 37	2130 84	1500 59	2210 87	2618 103	1530 60	1200 47	≥500 ≥20	0	1500 59	0
ATV6000C169A5555...	2360 93	2754 108	500 20	930 37	2430 96	1500 59	2210 87	2540 100	2230 88	1200 47	≥500 ≥20	0	1500 59	0
ATV6000C194A5555...	2360 93	2754 108	500 20	930 37	2430 96	1500 59	2210 87	2540 100	2230 88	1200 47	≥500 ≥20	0	1500 59	0
ATV6000C219A5555...	2360 93	2754 108	500 20	930 37	2430 96	1500 59	2210 87	2540 100	2230 88	1200 47	≥500 ≥20	0	1500 59	0
ATV6000C250A5555...	2360 93	2754 108	500 20	930 37	2430 96	1600 63	2210 87	2618 103	2230 88	1200 47	≥500 ≥20	0	1500 59	0
ATV6000C278A5555...	2360 93	2754 108	500 20	930 37	2430 96	1600 63	2210 87	2618 103	2230 88	1200 47	≥500 ≥20	0	1500 59	0
ATV6000C318A5555...	2360 93	2754 108	500 20	930 37	2730 107	1700 67	2360 93	2690 106	3230 127	1200 47	≥500 ≥20	0	1500 59	0
ATV6000C350A5555...	2360 93	2754 108	500 20	930 37	2730 107	1700 67	2360 93	2690 106	3230 127	1200 47	≥500 ≥20	0	1500 59	0
ATV6000C375A5555...	2360 93	2754 108	500 20	930 37	2730 107	1700 67	2360 93	2690 106	3230 127	1200 47	≥500 ≥20	0	1500 59	0
ATV6000C408A5555...	2360 93	2754 108	500 20	930 37	2730 107	1700 67	2360 93	2690 106	3230 127	1200 47	≥500 ≥20	0	1500 59	0
ATV6000C488A5555...	2360 93	2795 110	500 20	930 37	2730 107	1700 67	2360 93	2754 108	3230 127	1200 47	≥500 ≥20	0	1500 59	0
ATV6000C538A5555...	2720 107	3155 124	560 22	1290 51	3030 119	1800 71	2420 95	2828 111	4630 182	1400 55	≥500 ≥20	0	1500 59	0

Référence	Armoire transformateur (mm/in)						Armoire blocs de puissance (mm/in)				Espace de maintenance (mm/in)			
	H1	H2	H3	H4	W1	D1	H5	H6	W2	D2	T	B (a)	F (b)	S(c)
ATV6000C600A5555...	2720	3155	560	1290	3330	1800	2420	2828	4630	1400	≥500	≥600	1500	0
	107	124	22	51	131	71	95	111	182	55	≥20	≥24	59	
ATV6000C663A5555...	2720	3155	560	1290	3330	1800	2420	2828	4630	1400	≥500	≥600	1500	0
	107	124	22	51	131	71	95	111	182	55	≥20	≥24	59	
ATV6000C717A5555...	2720	3155	560	1290	3630	1800	2420	2828	4630	1400	≥500	≥600	1500	0
	107	124	22	51	143	71	95	111	182	55	≥20	≥24	59	
ATV6000C775A5555...	2720	3155	560	1290	3630	1800	2420	2855	4630	1400	≥500	≥600	1500	0
	107	124	22	51	143	71	95	112	182	55	≥20	≥24	59	
ATV6000C845A5555...	2720	3155	560	1290	3630	1800	2420	2855	4630	1400	≥500	≥600	1500	0
	107	124	22	51	143	71	95	112	182	55	≥20	≥24	59	
ATV6000C925A5555...	2720	3155	560	1290	3630	1800	2420	2855	4630	1600	≥500	≥600	1500	0
	107	124	22	51	143	71	95	112	182	63	≥20	≥24	59	
ATV6000M100A5555...	2720	3155	560	1290	3630	1800	2420	2855	4630	1600	≥500	≥600	1500	0
	107	124	22	51	143	71	95	112	182	63	≥20	≥24	59	

a) L'espace peut être requis pour les œillets de levage pendant l'installation.

b) Un espace de 2000 mm (78,7 in) est recommandé pour pouvoir facilement remplacer les blocs de puissance.

c) Un espace de 600 mm peut être nécessaire pour accéder à l'avant et à l'arrière du variateur pendant la maintenance.

# Tension de sortie 6 kV

## ATV6000D450A6060...ATV6000D890A6060

ATV6000	D450A6060NA●		D570A6060NA●	
	Normal Duty	Heavy Duty	Normal Duty	Heavy Duty
<b>Données nominales</b>				
Calibre type [kVA]	450		570	
Max. Puissance moteur [kW]/[HP] 1)	355/476	330/442	450/603	420/563
Courant de sortie nominal permanent [A] 1)	40,9	39	51,8	49
Courant de sortie maxi avec surcharge de 120 % pendant 1 min/10 min [A]	49	/	62,1	/
Courant de sortie maxi avec surcharge de 150 % pendant 1 min/10 min [A]	/	58,5	/	73,5
<b>Blocs de puissance</b>				
Nombre de blocs par phase	5		5	
Courant nominal du bloc de puissance [A]	65		65	
Courant du bloc de puissance avec une surcharge de 120 % pendant 1 min/10 min [A]	78		78	
Courant de sortie maxi pendant 3 s [A]	97,5		97,5	
<b>Caractéristiques avec rendement standard</b>				
Rendement à 100 % de charge (y compris transformateur) [%]	96,0 %		96,0 %	
Pertes totales à 100 % de charge [kW]	15,5	14,4	19,7	18,4
Débit d'air [m <sup>3</sup> /h]	9889		9889	
Niveau de bruit [dB (A)] à 50 Hz	80		80	
Masse [kg/lb]	3137/6901		3285/7227	
Dimensions [mm/in] L*P*H 2)	2760*1400*2618/ 108,8*55,2*103,2		2760*1400*2618/ 108,8*55,2*103,2	
<b>Raccordement</b>				
Type de câble entrant	triphasé symétrique		triphasé symétrique	
Taille de câble type (mm <sup>2</sup> /AWG) 3)	95/000		95/000	
Type de câble moteur	triphasé symétrique (il est recommandé d'utiliser un câble blindé)		triphasé symétrique (il est recommandé d'utiliser un câble blindé)	
Taille de câble type (mm <sup>2</sup> /AWG) 3)	25/4		25/4	
Longueur de câble moteur maxi 4)	1000 m		1000 m	
Taille du câble de mise à la terre (mm <sup>2</sup> /AWG)	50/0		50/0	
Alimentation de contrôle	monophasée, 230 V, 50/60 Hz,		monophasée, 230 V, 50/60 Hz,	
Capacité de l'alimentation contrôle sans options	1 kVA		1 kVA	
Capacité de l'alimentation contrôle avec options	"en fonction des options utilisées"		"en fonction des options utilisées"	
Alimentation des ventilateurs	triphasée 400 Vac, 50 Hz		triphasée 400 Vac, 50 Hz	
Capacité d'alimentation d'un ou des ventilateurs (kVA) 5)	6		6	
<b>Maintenance</b>				
Accès de maintenance	Avant		Avant	
Entrée de câbles 6)	Entrée par le bas/sortie par le bas		Entrée par le bas/sortie par le bas	

ATV6000	D700A6060NA●		D790A6060NA●	
	Normal Duty	Heavy Duty	Normal Duty	Heavy Duty
Données nominales				
Calibre type [kVA]	700		790	
Max. Puissance moteur [kW]/[HP] 1)	560/750	450/603	630/844	590/791
Courant de sortie nominal permanent [A] 1)	65	52	72,5	69
Courant de sortie maxi avec surcharge de 120 % pendant 1 min/10 min [A]	78	/	87	/
Courant de sortie maxi avec surcharge de 150 % pendant 1 min/10 min [A]	/	78	/	104
<b>Blocs de puissance</b>				
Nombre de blocs par phase	5		5	
Courant nominal du bloc de puissance [A]	65		100	
Courant du bloc de puissance avec une surcharge de 120 % pendant 1 min/10 min [A]	78		120	
Courant de sortie maxi pendant 3 s [A]	97,5		150	
<b>Caractéristiques avec rendement standard</b>				
Rendement à 100 % de charge (y compris transformateur) [%]	96,0 %		96,0 %	
Pertes totales à 100 % de charge [kW]	24,4	19,7	27,4	25,7
Débit d'air [m <sup>3</sup> /h]	9889		9889	
Niveau de bruit [dB (A)] à 50 Hz	80		80	
Masse [kg/lb]	3446/7581		3558/7828	
Dimensions [mm/in] L*P*H 2)	2760*1400*2618/ 108,8*55,2*103,2		2760*1400*2618/ 108,8*55,2*103,2	
<b>Raccordement</b>				
Type de câble entrant	triphasé symétrique		triphasé symétrique	
Taille de câble type (mm <sup>2</sup> /AWG) 3)	95/000		95/000	
Type de câble moteur	triphasé symétrique (il est recommandé d'utiliser un câble blindé)		triphasé symétrique (il est recommandé d'utiliser un câble blindé)	
Taille de câble type (mm <sup>2</sup> /AWG) 3)	25/4		25/4	
Longueur de câble moteur maxi 4)	1000 m		1000 m	
Taille du câble de mise à la terre (mm <sup>2</sup> /AWG)	50/0		50/0	
Alimentation de contrôle	monophasée, 230 V, 50/60 Hz,		monophasée, 230 V, 50/60 Hz,	
Capacité de l'alimentation contrôle sans options	1 kVA		1 kVA	
Capacité de l'alimentation contrôle avec options	"en fonction des options utilisées"		"en fonction des options utilisées"	
Alimentation des ventilateurs	triphasée 400 Vac, 50 Hz		triphasée 400 Vac, 50 Hz	
Capacité d'alimentation d'un ou des ventilateurs (kVA) 5)	6		6	
<b>Maintenance</b>				
Accès de maintenance	Avant		Avant	
Entrée de câbles 6)	Entrée par le bas/sortie par le bas		Entrée par le bas/sortie par le bas	

ATV6000	D890A6060NA●	
Données nominales	Normal Duty	Heavy Duty
Calibre type [kVA]	890	
Max. Puissance moteur [kW]/[HP] <b>1)</b>	710/952	670/898
Courant de sortie nominal permanent [A] <b>1)</b>	81,7	78
Courant de sortie maxi avec surcharge de 120 % pendant 1 min/10 min [A]	98	/
Courant de sortie maxi avec surcharge de 150 % pendant 1 min/10 min [A]	/	117
<b>Blocs de puissance</b>		
Nombre de blocs par phase	5	
Courant nominal du bloc de puissance [A]	100	
Courant du bloc de puissance avec une surcharge de 120 % pendant 1 min/10 min [A]	120	
Courant de sortie maxi pendant 3 s [A]	150	
<b>Caractéristiques avec rendement standard</b>		
Rendement à 100 % de charge (y compris transformateur) [%]	96,0 %	
Pertes totales à 100 % de charge [kW]	30,9	29,2
Débit d'air [m <sup>3</sup> /h]	9889	
Niveau de bruit [dB (A)] à 50 Hz	80	
Masse [kg/lb]	3681/8098	
Dimensions [mm/in] L*P*H <b>2)</b>	2760*1400*2618/108,8*55,2*103,2	
<b>Raccordement</b>		
Type de câble entrant	triphasé symétrique	
Taille de câble type (mm <sup>2</sup> /AWG) <b>3)</b>	95/000	
Type de câble moteur	triphasé symétrique (il est recommandé d'utiliser un câble blindé)	
Taille de câble type (mm <sup>2</sup> /AWG) <b>3)</b>	25/4	
Longueur de câble moteur maxi <b>4)</b>	1000 m	
Taille du câble de mise à la terre (mm <sup>2</sup> /AWG)	50/0	
Alimentation de contrôle	monophasée, 230 V, 50/60 Hz,	
Capacité de l'alimentation contrôle sans options	1 kVA	
Capacité de l'alimentation contrôle avec options	"en fonction des options utilisées"	
Alimentation des ventilateurs	triphasée 400 Vac, 50 Hz	
Capacité d'alimentation d'un ou des ventilateurs (kVA) <b>5)</b>	6	
<b>Maintenance</b>		
Accès de maintenance	Avant	
Entrée de câbles <b>6)</b>	Entrée par le bas/sortie par le bas	
<p>1) Valeurs valides pour moteur synchrone et asynchrone. Les spécifications pour la puissance d'arbre moteur maximale sont basées sur un rendement moteur de 95 %.</p> <p>2) Y compris la hauteur des ventilateurs de refroidissement supérieurs.</p> <p>3) Pour les produits CE : Valeurs de taille de câble type basée sur l'utilisation de câbles cuivre posés dans un chemin de câbles. La taille du câble entrant est basée sur le courant nominal du variateur. Elle doit être vérifiée par rapport à la capacité du disjoncteur principal et aux exigences du code électrique local et national ainsi qu'aux autres réglementations applicables.</p> <p>4) La longueur de câble maximale peut varier en fonction du type et de l'installation du câble. Pour des longueurs de câble plus importantes entre le moteur et le variateur, contacter Schneider Electric.</p> <p>5) Contacter Schneider Electric si un ventilateur de refroidissement de redondance N+1 est requis.</p> <p>6) Pour d'autres configurations, contacter Schneider Electric.</p>		

# ATV6000C108A6060

ATV6000	C108A6060NA•	
Données nominales	Normal Duty	Heavy Duty
Calibre type [kVA]	1080	
Max. Puissance moteur [kW]/[HP] 1)	860/1153	690/925
Courant de sortie nominal permanent [A] 1)	100	80
Courant de sortie maxi avec surcharge de 120 % pendant 1 min/10 min [A]	120	/
Courant de sortie maxi avec surcharge de 150 % pendant 1 min/10 min [A]	/	120
<b>Blocs de puissance</b>		
Nombre de blocs par phase	5	
Courant nominal du bloc de puissance [A]	100	
Courant du bloc de puissance avec une surcharge de 120 % pendant 1 min/10 min [A]	120	
Courant de sortie maxi pendant 3 s [A]	150	
<b>Caractéristiques avec rendement standard</b>		
Rendement à 100 % de charge (y compris transformateur) [%]	96,0 %	
Pertes totales à 100 % de charge [kW]	37,4	30,1
Débit d'air [m³/h]	11940	
Niveau de bruit [dB (A)] à 50 Hz	80	
Masse [kg/lb]	4047/8903	
Dimensions [mm/in] L*P*H 2)	3060*1400*2618/120,6*55,2*103,2	
<b>Raccordement</b>		
Type de câble entrant	triphasé symétrique	
Taille de câble type (mm²/AWG) 3)	95/000	
Type de câble moteur	triphasé symétrique (il est recommandé d'utiliser un câble blindé)	
Taille de câble type (mm²/AWG) 3)	25/4	
Longueur de câble moteur maxi 4)	1000 m	
Taille du câble de mise à la terre (mm)²/AWG)	50/0	
Alimentation de contrôle	monophasée, 230 V, 50/60 Hz,	
Capacité de l'alimentation contrôle sans options	1 kVA	
Capacité de l'alimentation contrôle avec options	"en fonction des options utilisées"	
Alimentation des ventilateurs	triphasée 400 Vac, 50 Hz	
Capacité d'alimentation d'un ou des ventilateurs (kVA) 5)	7	
<b>Maintenance</b>		
Accès de maintenance	Avant	
Entrée de câbles 6)	Entrée par le bas/sortie par le bas	
<p>1) Valeurs valides pour moteur synchrone et asynchrone. Les spécifications pour la puissance d'arbre moteur maximale sont basées sur un rendement moteur de 95 %.</p> <p>2) Y compris la hauteur des ventilateurs de refroidissement supérieurs.</p> <p>3) Pour les produits CE : Valeurs de taille de câble type basée sur l'utilisation de câbles cuivre posés dans un chemin de câbles. La taille du câble entrant est basée sur le courant nominal du variateur. Elle doit être vérifiée par rapport à la capacité du disjoncteur principal et aux exigences du code électrique local et national ainsi qu'aux autres réglementations applicables.</p> <p>4) La longueur de câble maximale peut varier en fonction du type et de l'installation du câble. Pour des longueurs de câble plus importantes entre le moteur et le variateur, contacter Schneider Electric.</p> <p>5) Contacter Schneider Electric si un ventilateur de refroidissement de redondance N+1 est requis.</p> <p>6) Pour d'autres configurations, contacter Schneider Electric.</p>		

## ATV6000C125A6060...ATV6000C138A6060

ATV6000	C125A6060NA●		C138A6060NA●	
Données nominales	Normal Duty	Heavy Duty	Normal Duty	Heavy Duty
Calibre type [kVA]	1250		1380	
Max. Puissance moteur [kW]/[HP] 1)	1000/1341	950/1273	1100/1475	1040/1394
Courant de sortie nominal permanent [A] 1)	115	110	127	120
Courant de sortie maxi avec surcharge de 120 % pendant 1 min/10 min [A]	138	/	152	/
Courant de sortie maxi avec surcharge de 150 % pendant 1 min/10 min [A]	/	165	/	180
Blocs de puissance				
Nombre de blocs par phase	5		5	
Courant nominal du bloc de puissance [A]	150		150	
Courant du bloc de puissance avec une surcharge de 120 % pendant 1 min/10 min [A]	180		180	
Courant de sortie maxi pendant 3 s [A]	225		225	
Caractéristiques avec rendement standard				
Rendement à 100 % de charge (y compris transformateur) [%]	96,0 %		96,0 %	
Pertes totales à 100 % de charge [kW]	43,6	41,4	47,9	45,2
Débit d'air [m <sup>3</sup> /h]	17100		17100	
Niveau de bruit [dB (A)] à 50 Hz	83		83	
Masse [kg/lb]	4884/10745		5045/11099	
Dimensions [mm/in] L*P*H 2)	3660*1400*2618/ 144,3*55,2*103,2		3660*1400*2618/ 144,3*55,2*103,2	
Raccordement				
Type de câble entrant	triphasé symétrique		triphasé symétrique	
Taille de câble type (mm <sup>2</sup> /AWG) 3)	95/000		95/000	
Type de câble moteur	triphasé symétrique (il est recommandé d'utiliser un câble blindé)		triphasé symétrique (il est recommandé d'utiliser un câble blindé)	
Taille de câble type (mm <sup>2</sup> /AWG) 3)	35/2		35/2	
Longueur de câble moteur maxi 4)	1000 m		1000 m	
Taille du câble de mise à la terre (mm <sup>2</sup> /AWG)	50/0		50/0	
Alimentation de contrôle	monophasée, 230 V, 50/60 Hz,		monophasée, 230 V, 50/60 Hz,	
Capacité de l'alimentation contrôle sans options	1 kVA		1 kVA	
Capacité de l'alimentation contrôle avec options	"en fonction des options utilisées"		"en fonction des options utilisées"	
Alimentation des ventilateurs	triphasée 400 Vac, 50 Hz		triphasée 400 Vac, 50 Hz	
Capacité d'alimentation d'un ou des ventilateurs (kVA) 5)	10		10	
Maintenance				
Accès de maintenance	Avant		Avant	

ATV6000	C125A6060NA●	C138A6060NA●
Entrée de câbles <b>6)</b>	Entrée par le bas/sortie par le bas	Entrée par le bas/sortie par le bas
<p>1) Valeurs valides pour moteur synchrone et asynchrone. Les spécifications pour la puissance d'arbre moteur maximale sont basées sur un rendement moteur de 95 %.</p> <p>2) Y compris la hauteur des ventilateurs de refroidissement supérieurs.</p> <p>3) Pour les produits CE : Valeurs de taille de câble type basée sur l'utilisation de câbles cuivre posés dans un chemin de câbles. La taille du câble entrant est basée sur le courant nominal du variateur. Elle doit être vérifiée par rapport à la capacité du disjoncteur principal et aux exigences du code électrique local et national ainsi qu'aux autres réglementations applicables.</p> <p>4) La longueur de câble maximale peut varier en fonction du type et de l'installation du câble. Pour des longueurs de câble plus importantes entre le moteur et le variateur, contacter Schneider Electric.</p> <p>5) Contacter Schneider Electric si un ventilateur de refroidissement de redondance N+1 est requis.</p> <p>6) Pour d'autres configurations, contacter Schneider Electric.</p>		

## ATV6000C163A6060

ATV6000	C163A6060NA●	
	Normal Duty	Heavy Duty
<b>Données nominales</b>		
Calibre type [kVA]	1630	
Max. Puissance moteur [kW]/[HP] <b>1)</b>	1300/1743	1040/1394
Courant de sortie nominal permanent [A] <b>1)</b>	150	120
Courant de sortie maxi avec surcharge de 120 % pendant 1 min/10 min [A]	180	/
Courant de sortie maxi avec surcharge de 150 % pendant 1 min/10 min [A]	/	180
<b>Blocs de puissance</b>		
Nombre de blocs par phase	5	
Courant nominal du bloc de puissance [A]	150	
Courant du bloc de puissance avec une surcharge de 120 % pendant 1 min/10 min [A]	180	
Courant de sortie maxi pendant 3 s [A]	225	
<b>Caractéristiques avec rendement standard</b>		
Rendement à 100 % de charge (y compris transformateur) [%]	96,0 %	
Pertes totales à 100 % de charge [kW]	56,6	45,2
Débit d'air [m <sup>3</sup> /h]	17100	
Niveau de bruit [dB (A)] à 50 Hz	83	
Masse [kg/lb]	5409/11900	
Dimensions [mm/in] L*P*H <b>2)</b>	3660*1500*2754/144.3*59,1*108,6	
<b>Raccordement</b>		
Type de câble entrant	triphasé symétrique	
Taille de câble type (mm <sup>2</sup> /AWG) <b>3)</b>	95/000	
Type de câble moteur	triphasé symétrique (il est recommandé d'utiliser un câble blindé)	
Taille de câble type (mm <sup>2</sup> /AWG) <b>3)</b>	35/2	
Longueur de câble moteur maxi <b>4)</b>	1000 m	
Taille du câble de mise à la terre (mm <sup>2</sup> /AWG)	50/0	
Alimentation de contrôle	monophasée, 230 V, 50/60 Hz,	
Capacité de l'alimentation contrôle sans options	1 kVA	
Capacité de l'alimentation contrôle avec options	"en fonction des options utilisées"	
Alimentation des ventilateurs	triphasée 400 Vac, 50 Hz	
Capacité d'alimentation d'un ou des ventilateurs (kVA) <b>5)</b>	10	
<b>Maintenance</b>		

ATV6000	C163A6060NA●
Accès de maintenance	Avant
Entrée de câbles 6)	Entrée par le bas/sortie par le bas
<p>1) Valeurs valides pour moteur synchrone et asynchrone. Les spécifications pour la puissance d'arbre moteur maximale sont basées sur un rendement moteur de 95 %.</p> <p>2) Y compris la hauteur des ventilateurs de refroidissement supérieurs.</p> <p>3) Pour les produits CE : Valeurs de taille de câble type basée sur l'utilisation de câbles cuivre posés dans un chemin de câbles. La taille du câble entrant est basée sur le courant nominal du variateur. Elle doit être vérifiée par rapport à la capacité du disjoncteur principal et aux exigences du code électrique local et national ainsi qu'aux autres réglementations applicables.</p> <p>4) La longueur de câble maximale peut varier en fonction du type et de l'installation du câble. Pour des longueurs de câble plus importantes entre le moteur et le variateur, contacter Schneider Electric.</p> <p>5) Contacter Schneider Electric si un ventilateur de refroidissement de redondance N+1 est requis.</p> <p>6) Pour d'autres configurations, contacter Schneider Electric.</p>	

## ATV6000C188A6060...ATV6000C239A6060

ATV6000	C188A6060NA●		C213A6060NA●	
Données nominales	Normal Duty	Heavy Duty	Normal Duty	Heavy Duty
Calibre type [kVA]	1880		2130	
Max. Puissance moteur [kW]/[HP] 1)	1500/2011	1390/1864	1700/2279	1390/1864
Courant de sortie nominal permanent [A] 1)	173	160	196	160
Courant de sortie maxi avec surcharge de 120 % pendant 1 min/10 min [A]	207	/	235	/
Courant de sortie maxi avec surcharge de 150 % pendant 1 min/10 min [A]	/	240	/	240
Blocs de puissance				
Nombre de blocs par phase	5		5	
Courant nominal du bloc de puissance [A]	200		200	
Courant du bloc de puissance avec une surcharge de 120 % pendant 1 min/10 min [A]	240		240	
Courant de sortie maxi pendant 3 s [A]	300		300	
Caractéristiques avec rendement standard				
Rendement à 100 % de charge (y compris transformateur) [%]	96,0 %		96,0 %	
Pertes totales à 100 % de charge [kW]	65,3	60,4	73,9	60,4
Débit d'air [m <sup>3</sup> /h]	18912		18912	
Niveau de bruit [dB (A)] à 50 Hz	80		80	
Masse [kg/lb]	6373/14021		6682/14700	
Dimensions [mm/in] L*P*H 2)	4660*1500*2754/ 183,7*59,1*108,6		4660*1500*2754/ 183,7*59,1*108,6	
Raccordement				
Type de câble entrant	triphasé symétrique		triphasé symétrique	
Taille de câble type (mm <sup>2</sup> /AWG) 3)	95/000		95/000	
Type de câble moteur	triphasé symétrique (il est recommandé d'utiliser un câble blindé)		triphasé symétrique (il est recommandé d'utiliser un câble blindé)	
Taille de câble type (mm <sup>2</sup> /AWG) 3)	35/2		50/0	
Longueur de câble moteur maxi 4)	1000 m		1000 m	
Taille du câble de mise à la terre (mm <sup>2</sup> /AWG)	50/0		50/0	
Alimentation de contrôle	monophasée, 230 V, 50/60 Hz,		monophasée, 230 V, 50/60 Hz,	
Capacité de l'alimentation contrôle sans options	1 kVA		1 kVA	
Capacité de l'alimentation contrôle avec options	"en fonction des options utilisées"		"en fonction des options utilisées"	
Alimentation des ventilateurs	triphasée 400 Vac, 50 Hz		triphasée 400 Vac, 50 Hz	
Capacité d'alimentation d'un ou des ventilateurs (kVA) 5)	8		8	
Maintenance				
Accès de maintenance	Avant		Avant	
Entrée de câbles 6)	Entrée par le bas/sortie par le bas		Entrée par le bas/sortie par le bas	

ATV6000	C239A6060NA●	
Données nominales	Normal Duty	Heavy Duty
Calibre type [kVA]	2390	
Max. Puissance moteur [kW]/[HP] <b>1)</b>	1910/2561	1520/2038
Courant de sortie nominal permanent [A] <b>1)</b>	220	176
Courant de sortie maxi avec surcharge de 120 % pendant 1 min/10 min [A]	264	/
Courant de sortie maxi avec surcharge de 150 % pendant 1 min/10 min [A]	/	264
<b>Blocs de puissance</b>		
Nombre de blocs par phase	5	
Courant nominal du bloc de puissance [A]	220	
Courant du bloc de puissance avec une surcharge de 120 % pendant 1 min/10 min [A]	264	
Courant de sortie maxi pendant 3 s [A]	330	
<b>Caractéristiques avec rendement standard</b>		
Rendement à 100 % de charge (y compris transformateur) [%]	96,0 %	
Pertes totales à 100 % de charge [kW]	83,1	66,1
Débit d'air [m <sup>3</sup> /h]	18912	
Niveau de bruit [dB (A)] à 50 Hz	80	
Masse [kg/lb]	7004/15409	
Dimensions [mm/in] L*P*H <b>2)</b>	4660*1500*2754/183,7*59,1*108,6	
<b>Raccordement</b>		
Type de câble entrant	triphasé symétrique	
Taille de câble type (mm <sup>2</sup> /AWG) <b>3)</b>	95/000	
Type de câble moteur	triphasé symétrique (il est recommandé d'utiliser un câble blindé)	
Taille de câble type (mm <sup>2</sup> /AWG) <b>3)</b>	70/00	
Longueur de câble moteur maxi <b>4)</b>	1000 m	
Taille du câble de mise à la terre (mm <sup>2</sup> /AWG)	50/0	
Alimentation de contrôle	monophasée, 230 V, 50/60 Hz,	
Capacité de l'alimentation contrôle sans options	1 kVA	
Capacité de l'alimentation contrôle avec options	"en fonction des options utilisées"	
Alimentation des ventilateurs	triphasée 400 Vac, 50 Hz	
Capacité d'alimentation d'un ou des ventilateurs (kVA) <b>5)</b>	8	
<b>Maintenance</b>		
Accès de maintenance	Avant	
Entrée de câbles <b>6)</b>	Entrée par le bas/sortie par le bas	
<p>1) Valeurs valides pour moteur synchrone et asynchrone. Les spécifications pour la puissance d'arbre moteur maximale sont basées sur un rendement moteur de 95 %.</p> <p>2) Y compris la hauteur des ventilateurs de refroidissement supérieurs.</p> <p>3) Pour les produits CE : Valeurs de taille de câble type basée sur l'utilisation de câbles cuivre posés dans un chemin de câbles. La taille du câble entrant est basée sur le courant nominal du variateur. Elle doit être vérifiée par rapport à la capacité du disjoncteur principal et aux exigences du code électrique local et national ainsi qu'aux autres réglementations applicables.</p> <p>4) La longueur de câble maximale peut varier en fonction du type et de l'installation du câble. Pour des longueurs de câble plus importantes entre le moteur et le variateur, contacter Schneider Electric.</p> <p>5) Contacter Schneider Electric si un ventilateur de refroidissement de redondance N+1 est requis.</p> <p>6) Pour d'autres configurations, contacter Schneider Electric.</p>		

## ATV6000C263A6060...ATV6000C304A6060

ATV6000	C263A6060NA●		C304A6060NA●	
Données nominales	Normal Duty	Heavy Duty	Normal Duty	Heavy Duty
Calibre type [kVA]	2630		3040	
Max. Puissance moteur [kW]/[HP] 1)	2100/2816	1940/2601	2430/3258	1940/2601
Courant de sortie nominal permanent [A] 1)	242	224	280	224
Courant de sortie maxi avec surcharge de 120 % pendant 1 min/10 min [A]	290	/	336	/
Courant de sortie maxi avec surcharge de 150 % pendant 1 min/10 min [A]	/	336	/	336
Blocs de puissance				
Nombre de blocs par phase	5		5	
Courant nominal du bloc de puissance [A]	280		280	
Courant du bloc de puissance avec une surcharge de 120 % pendant 1 min/10 min [A]	336		336	
Courant de sortie maxi pendant 3 s [A]	420		420	
Caractéristiques avec rendement standard				
Rendement à 100 % de charge (y compris transformateur) [%]	96,0 %		96,0 %	
Pertes totales à 100 % de charge [kW]	91,3	84,3	105,6	84,3
Débit d'air [m <sup>3</sup> /h]	25440		25440	
Niveau de bruit [dB (A)] à 50 Hz	83		83	
Masse [kg/lb]	7384/16245		7892/17362	
Dimensions [mm/in] L*P*H 2)	4660*1600*2754/ 183,7*63,1*108,6		4660*1600*2754/ 183,7*63,1*108,6	
Raccordement				
Type de câble entrant	triphasé symétrique		triphasé symétrique	
Taille de câble type (mm <sup>2</sup> / AWG) 3)	95/000		95/000	
Type de câble moteur	triphasé symétrique (il est recommandé d'utiliser un câble blindé)		triphasé symétrique (il est recommandé d'utiliser un câble blindé)	
Taille de câble type (mm <sup>2</sup> /AWG) 3)	70/00		95/000	
Longueur de câble moteur maxi 4)	1000 m		1000 m	
Taille du câble de mise à la terre (mm) <sup>2</sup> /AWG)	50/0		50/0	
Alimentation de contrôle	monophasée, 230 V, 50/60 Hz,		monophasée, 230 V, 50/60 Hz,	
Capacité de l'alimentation contrôle sans options	1 kVA		1 kVA	
Capacité de l'alimentation contrôle avec options	"en fonction des options utilisées"		"en fonction des options utilisées"	
Alimentation des ventilateurs	triphasée 400 Vac, 50 Hz		triphasée 400 Vac, 50 Hz	
Capacité d'alimentation d'un ou des ventilateurs (kVA) 5)	15		15	
Maintenance				
Accès de maintenance	Avant		Avant	

ATV6000	C263A6060NA●	C304A6060NA●
Entrée de câbles 6)	Entrée par le bas/sortie par le bas	Entrée par le bas/sortie par le bas
1) Valeurs valides pour moteur synchrone et asynchrone. Les spécifications pour la puissance d'arbre moteur maximale sont basées sur un rendement moteur de 95 %. 2) Y compris la hauteur des ventilateurs de refroidissement supérieurs. 3) Pour les produits CE : Valeurs de taille de câble type basée sur l'utilisation de câbles cuivre posés dans un chemin de câbles. La taille du câble entrant est basée sur le courant nominal du variateur. Elle doit être vérifiée par rapport à la capacité du disjoncteur principal et aux exigences du code électrique local et national ainsi qu'aux autres réglementations applicables. 4) La longueur de câble maximale peut varier en fonction du type et de l'installation du câble. Pour des longueurs de câble plus importantes entre le moteur et le variateur, contacter Schneider Electric. 5) Contacter Schneider Electric si un ventilateur de refroidissement de redondance N+1 est requis. 6) Pour d'autres configurations, contacter Schneider Electric.		

## ATV6000C348A6060...ATV6000C375A6060

ATV6000	C348A6060NA●		C375A6060NA●	
	Normal Duty	Heavy Duty	Normal Duty	Heavy Duty
<b>Données nominales</b>				
Calibre type [kVA]	3480		3750	
Max. Puissance moteur [kW]/[HP] 1)	2780/3728	2220/2977	3000/4023	2840/3808
Courant de sortie nominal permanent [A] 1)	320	256	345	328
Courant de sortie maxi avec surcharge de 120 % pendant 1 min/10 min [A]	384	/	414	/
Courant de sortie maxi avec surcharge de 150 % pendant 1 min/10 min [A]	/	384	/	492
<b>Blocs de puissance</b>				
Nombre de blocs par phase	5		5	
Courant nominal du bloc de puissance [A]	320		410	
Courant du bloc de puissance avec une surcharge de 120 % pendant 1 min/10 min [A]	384		492	
Courant de sortie maxi pendant 3 s [A]	480		615	
<b>Caractéristiques avec rendement standard</b>				
Rendement à 100 % de charge (y compris transformateur) [%]	96,0 %		96,0 %	
Pertes totales à 100 % de charge [kW]	120,8	96,5	130,4	123,5
Débit d'air [m³/h]	22464		22464	
Niveau de bruit [dB (A)] à 50 Hz	83		83	
Masse [kg/lb]	10147/22323		10481/23058	
Dimensions [mm/in] L*P*H 2)	5960*1700*2754/ 234,9*67*108,6		5960*1700*2754/ 234,9*67*108,6	
<b>Raccordement</b>				
Type de câble entrant	triphasé symétrique		triphasé symétrique	
Taille de câble type (mm²/AWG) 3)	120/0000		150/300 MCM	
Type de câble moteur	triphasé symétrique (il est recommandé d'utiliser un câble blindé)		triphasé symétrique (il est recommandé d'utiliser un câble blindé)	
Taille de câble type (mm²/AWG) 3)	120/0000		120/0000	
Longueur de câble moteur maxi 4)	1000 m		1000 m	
Taille du câble de mise à la terre (mm)²/AWG)	50/0		70/00	
Alimentation de contrôle	monophasée, 230 V, 50/60 Hz,		monophasée, 230 V, 50/60 Hz,	
Capacité de l'alimentation contrôle sans options	1 kVA		1 kVA	
Capacité de l'alimentation contrôle avec options	"en fonction des options utilisées"		"en fonction des options utilisées"	

ATV6000	C348A6060NA●	C375A6060NA●
Alimentation des ventilateurs	triphasée 400 Vac, 50 Hz	triphasée 400 Vac, 50 Hz
Capacité d'alimentation d'un ou des ventilateurs (kVA) 5)	10	10
<b>Maintenance</b>		
Accès de maintenance	Avant	Avant
Entrée de câbles 6)	Entrée par le bas/sortie par le bas	Entrée par le bas/sortie par le bas
<p>1) Valeurs valides pour moteur synchrone et asynchrone. Les spécifications pour la puissance d'arbre moteur maximale sont basées sur un rendement moteur de 95 %.</p> <p>2) Y compris la hauteur des ventilateurs de refroidissement supérieurs.</p> <p>3) Pour les produits CE : Valeurs de taille de câble type basée sur l'utilisation de câbles cuivre posés dans un chemin de câbles. La taille du câble entrant est basée sur le courant nominal du variateur. Elle doit être vérifiée par rapport à la capacité du disjoncteur principal et aux exigences du code électrique local et national ainsi qu'aux autres réglementations applicables.</p> <p>4) La longueur de câble maximale peut varier en fonction du type et de l'installation du câble. Pour des longueurs de câble plus importantes entre le moteur et le variateur, contacter Schneider Electric.</p> <p>5) Contacter Schneider Electric si un ventilateur de refroidissement de redondance N+1 est requis.</p> <p>6) Pour d'autres configurations, contacter Schneider Electric.</p>		

## ATV6000C413A6060...ATV6000C532A6060

ATV6000	C413A6060NA●		C445A6060NA●	
	Normal Duty	Heavy Duty	Normal Duty	Heavy Duty
<b>Données nominales</b>				
Calibre type [kVA]	4130		4450	
Max. Puissance moteur [kW]/[HP] 1)	3300/4425	2840/3808	3560/4774	2840/3808
Courant de sortie nominal permanent [A] 1)	380	328	410	328
Courant de sortie maxi avec surcharge de 120 % pendant 1 min/10 min [A]	456	/	492	/
Courant de sortie maxi avec surcharge de 150 % pendant 1 min/10 min [A]	/	492	/	492
<b>Blocs de puissance</b>				
Nombre de blocs par phase	5		5	
Courant nominal du bloc de puissance [A]	410		410	
Courant du bloc de puissance avec une surcharge de 120 % pendant 1 min/10 min [A]	492		492	
Courant de sortie maxi pendant 3 s [A]	615		615	
<b>Caractéristiques avec rendement standard</b>				
Rendement à 100 % de charge (y compris transformateur) [%]	96,0 %		96,0 %	
Pertes totales à 100 % de charge [kW]	143,4	123,5	154,7	123,5
Débit d'air [m³/h]	26184		26184	
Niveau de bruit [dB (A)] à 50 Hz	83		83	
Masse [kg/lb]	10952/24094		11348/24966	
Dimensions [mm/in] L*P*H 2)	5960*1700*2754/ 234,9*67*108,6		5960*1700*2754/ 234,9*67*108,6	
<b>Raccordement</b>				
Type de câble entrant	triphasé symétrique		triphasé symétrique	
Taille de câble type (mm²/AWG) 3)	185/350 MCM		185/350 MCM	
Type de câble moteur	triphasé symétrique (il est recommandé d'utiliser un câble blindé)		triphasé symétrique (il est recommandé d'utiliser un câble blindé)	
Taille de câble type (mm²/AWG) 3)	150/300 MCM		185/350 MCM	
Longueur de câble moteur maxi 4)	1000 m		1000 m	

<b>ATV6000</b>	<b>C413A6060NA●</b>	<b>C445A6060NA●</b>
Taille du câble de mise à la terre (mm) <sup>2</sup> /AWG)	70/00	70/00
Alimentation de contrôle	monophasée, 230 V, 50/60 Hz,	monophasée, 230 V, 50/60 Hz,
Capacité de l'alimentation contrôle sans options	1 kVA	1 kVA
Capacité de l'alimentation contrôle avec options	"en fonction des options utilisées"	"en fonction des options utilisées"
Alimentation des ventilateurs	triphasée 400 Vac, 50 Hz	triphasée 400 Vac, 50 Hz
Capacité d'alimentation d'un ou des ventilateurs (kVA) <b>5)</b>	20	20
<b>Maintenance</b>		
Accès de maintenance	Avant	Avant
Entrée de câbles <b>6)</b>	Entrée par le bas/sortie par le bas	Entrée par le bas/sortie par le bas

ATV6000	C532A6060NA●	
Données nominales	Normal Duty	Heavy Duty
Calibre type [kVA]	5320	
Max. Puissance moteur [kW]/[HP] 1)	4250/5699	3400/4559
Courant de sortie nominal permanent [A] 1)	490	392
Courant de sortie maxi avec surcharge de 120 % pendant 1 min/10 min [A]	588	/
Courant de sortie maxi avec surcharge de 150 % pendant 1 min/10 min [A]	/	588
<b>Blocs de puissance</b>		
Nombre de blocs par phase	5	
Courant nominal du bloc de puissance [A]	490	
Courant du bloc de puissance avec une surcharge de 120 % pendant 1 min/10 min [A]	588	
Courant de sortie maxi pendant 3 s [A]	735	
<b>Caractéristiques avec rendement standard</b>		
Rendement à 100 % de charge (y compris transformateur) [%]	96,5 %	
Pertes totales à 100 % de charge [kW]	160,9	128,8
Débit d'air [m <sup>3</sup> /h]	29400	
Niveau de bruit [dB (A)] à 50 Hz	83	
Masse [kg/lb]	12522/27548	
Dimensions [mm/in] L*P*H 2)	5960*1700*2795/234,9*67*110,2	
<b>Raccordement</b>		
Type de câble entrant	triphasé symétrique	
Taille de câble type (mm <sup>2</sup> /AWG) 3)	95*2/2*00	
Type de câble moteur	triphasé symétrique (il est recommandé d'utiliser un câble blindé)	
Taille de câble type (mm <sup>2</sup> /AWG) 3)	240/500 MCM	
Longueur de câble moteur maxi 4)	1000 m	
Taille du câble de mise à la terre (mm) <sup>2</sup> /AWG)	95/000	
Alimentation de contrôle	monophasée, 230 V, 50/60 Hz,	
Capacité de l'alimentation contrôle sans options	1 kVA	
Capacité de l'alimentation contrôle avec options	"en fonction des options utilisées"	
Alimentation des ventilateurs	triphasée 400 Vac, 50 Hz	
Capacité d'alimentation d'un ou des ventilateurs (kVA) 5)	22	
<b>Maintenance</b>		
Accès de maintenance	Avant	
Entrée de câbles 6)	Entrée par le bas/sortie par le bas	
<p>1) Valeurs valides pour moteur synchrone et asynchrone. Les spécifications pour la puissance d'arbre moteur maximale sont basées sur un rendement moteur de 95 %.</p> <p>2) Y compris la hauteur des ventilateurs de refroidissement supérieurs.</p> <p>3) Pour les produits CE : Valeurs de taille de câble type basée sur l'utilisation de câbles cuivre posés dans un chemin de câbles. La taille du câble entrant est basée sur le courant nominal du variateur. Elle doit être vérifiée par rapport à la capacité du disjoncteur principal et aux exigences du code électrique local et national ainsi qu'aux autres réglementations applicables.</p> <p>4) La longueur de câble maximale peut varier en fonction du type et de l'installation du câble. Pour des longueurs de câble plus importantes entre le moteur et le variateur, contacter Schneider Electric.</p> <p>5) Contacter Schneider Electric si un ventilateur de refroidissement de redondance N+1 est requis.</p> <p>6) Pour d'autres configurations, contacter Schneider Electric.</p>		

## ATV6000C588A6060

ATV6000	C588A6060NA•	
Données nominales	Normal Duty	Heavy Duty
Calibre type [kVA]	5880	
Max. Puissance moteur [kW]/[HP] 1)	4700/6302	3820/5122
Courant de sortie nominal permanent [A] 1)	550	440
Courant de sortie maxi avec surcharge de 120 % pendant 1 min/10 min [A]	660	/
Courant de sortie maxi avec surcharge de 150 % pendant 1 min/10 min [A]	/	660
<b>Blocs de puissance</b>		
Nombre de blocs par phase	5	
Courant nominal du bloc de puissance [A]	550	
Courant du bloc de puissance avec une surcharge de 120 % pendant 1 min/10 min [A]	660	
Courant de sortie maxi pendant 3 s [A]	825	
<b>Caractéristiques avec rendement standard</b>		
Rendement à 100 % de charge (y compris transformateur) [%]	96,5 %	
Pertes totales à 100 % de charge [kW]	178,0	144,7
Débit d'air [m <sup>3</sup> /h]	42000	
Niveau de bruit [dB (A)] à 50 Hz	85	
Masse [kg/lb]	15689/34516	
Dimensions [mm/in] L*P*H 2)	7660*1800*3155/301,9*71*124,4	
<b>Raccordement</b>		
Type de câble entrant	triphasé symétrique	
Taille de câble type (mm <sup>2</sup> /AWG) 3)	95*2/2*000	
Type de câble moteur	triphasé symétrique (il est recommandé d'utiliser un câble blindé)	
Taille de câble type (mm <sup>2</sup> /AWG) 3)	95*2/2*000	
Longueur de câble moteur maxi 4)	1000 m	
Taille du câble de mise à la terre (mm <sup>2</sup> /AWG)	95/000	
Alimentation de contrôle	monophasée, 230 V, 50/60 Hz,	
Capacité de l'alimentation contrôle sans options	1 kVA	
Capacité de l'alimentation contrôle avec options	"en fonction des options utilisées"	
Alimentation des ventilateurs	triphasée 400 Vac, 50 Hz	
Capacité d'alimentation d'un ou des ventilateurs (kVA) 5)	32	
<b>Maintenance</b>		
Accès de maintenance	Avant	
Entrée de câbles 6)	Entrée par le bas/sortie par le bas	
<p>1) Valeurs valides pour moteur synchrone et asynchrone. Les spécifications pour la puissance d'arbre moteur maximale sont basées sur un rendement moteur de 95 %.</p> <p>2) Y compris la hauteur des ventilateurs de refroidissement supérieurs.</p> <p>3) Pour les produits CE : Valeurs de taille de câble type basée sur l'utilisation de câbles cuivre posés dans un chemin de câbles. La taille du câble entrant est basée sur le courant nominal du variateur. Elle doit être vérifiée par rapport à la capacité du disjoncteur principal et aux exigences du code électrique local et national ainsi qu'aux autres réglementations applicables.</p> <p>4) La longueur de câble maximale peut varier en fonction du type et de l'installation du câble. Pour des longueurs de câble plus importantes entre le moteur et le variateur, contacter Schneider Electric.</p> <p>5) Contacter Schneider Electric si un ventilateur de refroidissement de redondance N+1 est requis.</p> <p>6) Pour d'autres configurations, contacter Schneider Electric.</p>		

## ATV6000C638A6060...ATV6000C688A6060

ATV6000	C638A6060NA●		C688A6060NA●	
Données nominales	Normal Duty	Heavy Duty	Normal Duty	Heavy Duty
Calibre type [kVA]	6380		6880	
Max. Puissance moteur [kW]/[HP] 1)	5100/6839	4900/6571	5500/7375	5000/6705
Courant de sortie nominal permanent [A] 1)	587	564	633	576
Courant de sortie maxi avec surcharge de 120 % pendant 1 min/10 min [A]	704	/	760	/
Courant de sortie maxi avec surcharge de 150 % pendant 1 min/10 min [A]	/	846	/	864
Blocs de puissance				
Nombre de blocs par phase	5		5	
Courant nominal du bloc de puissance [A]	720		720	
Courant du bloc de puissance avec une surcharge de 120 % pendant 1 min/10 min [A]	864		864	
Courant de sortie maxi pendant 3 s [A]	1080		1080	
Caractéristiques avec rendement standard				
Rendement à 100 % de charge (y compris transformateur) [%]	96,5 %		96,5 %	
Pertes totales à 100 % de charge [kW]	193,1	185,5	208,2	189,3
Débit d'air [m <sup>3</sup> /h]	50400		50400	
Niveau de bruit [dB (A)] à 50 Hz	85		85	
Masse [kg/lb]	16423/36131		17042/37492	
Dimensions [mm/in] L*P*H 2)	7960*1800*3155/ 313,7*71*124,4		7960*1800*3155/ 313,7*71*124,4	
Raccordement				
Type de câble entrant	triphasé symétrique		triphasé symétrique	
Taille de câble type (mm <sup>2</sup> /AWG) 3)	95*2/2*000		120*2/2*0000	
Type de câble moteur	triphasé symétrique (il est recommandé d'utiliser un câble blindé)		triphasé symétrique (il est recommandé d'utiliser un câble blindé)	
Taille de câble type (mm <sup>2</sup> /AWG) 3)	95*2/2*000		120*2/2*0000	
Longueur de câble moteur maxi 4)	1000 m		1000 m	
Taille du câble de mise à la terre (mm <sup>2</sup> /AWG)	120/0000		120/0000	
Alimentation de contrôle	monophasée, 230 V, 50/60 Hz,		monophasée, 230 V, 50/60 Hz,	
Capacité de l'alimentation contrôle sans options	1 kVA		1 kVA	
Capacité de l'alimentation contrôle avec options	"en fonction des options utilisées"		"en fonction des options utilisées"	
Alimentation des ventilateurs	triphasée 400 Vac, 50 Hz		triphasée 400 Vac, 50 Hz	
Capacité d'alimentation d'un ou des ventilateurs (kVA) 5)	32		32	
Maintenance				
Accès de maintenance	Avant et arrière		Avant et arrière	

ATV6000	C638A6060NA●	C688A6060NA●
Entrée de câbles 6)	Entrée par le bas/sortie par le bas	Entrée par le bas/sortie par le bas
1) Valeurs valides pour moteur synchrone et asynchrone. Les spécifications pour la puissance d'arbre moteur maximale sont basées sur un rendement moteur de 95 %. 2) Y compris la hauteur des ventilateurs de refroidissement supérieurs. 3) Pour les produits CE : Valeurs de taille de câble type basée sur l'utilisation de câbles cuivre posés dans un chemin de câbles. La taille du câble entrant est basée sur le courant nominal du variateur. Elle doit être vérifiée par rapport à la capacité du disjoncteur principal et aux exigences du code électrique local et national ainsi qu'aux autres réglementations applicables. 4) La longueur de câble maximale peut varier en fonction du type et de l'installation du câble. Pour des longueurs de câble plus importantes entre le moteur et le variateur, contacter Schneider Electric. 5) Contacter Schneider Electric si un ventilateur de refroidissement de redondance N+1 est requis. 6) Pour d'autres configurations, contacter Schneider Electric.		

## ATV6000C782A6060...ATV6000M109A6060

ATV6000	C782A6060NA●		C868A6060NA●	
	Normal Duty	Heavy Duty	Normal Duty	Heavy Duty
<b>Données nominales</b>				
Calibre type [kVA]	7820		8630	
Max. Puissance moteur [kW]/[HP] 1)	6250/8381	5000/6705	6900/9253	5900/7912
Courant de sortie nominal permanent [A] 1)	720	576	794	680
Courant de sortie maxi avec surcharge de 120 % pendant 1 min/10 min [A]	864	/	953	/
Courant de sortie maxi avec surcharge de 150 % pendant 1 min/10 min [A]	/	864	/	1020
<b>Blocs de puissance</b>				
Nombre de blocs par phase	5		5	
Courant nominal du bloc de puissance [A]	720		850	
Courant du bloc de puissance avec une surcharge de 120 % pendant 1 min/10 min [A]	864		1020	
Courant de sortie maxi pendant 3 s [A]	1080		1275	
<b>Caractéristiques avec rendement standard</b>				
Rendement à 100 % de charge (y compris transformateur) [%]	96,5 %		96,5 %	
Pertes totales à 100 % de charge [kW]	236,6	189,3	261,2	223,3
Débit d'air [m³/h]	58091		60131	
Niveau de bruit [dB (A)] à 50 Hz	85		85	
Masse [kg/lb]	18341/40350		19447/42783	
Dimensions [mm/in] L*P*H 2)	8260*1800*3155/ 325,5*71*124,4		8260*1800*3155/ 325,5*71*124,4	
<b>Raccordement</b>				
Type de câble entrant	triphasé symétrique		triphasé symétrique	
Taille de câble type (mm²/AWG) 3)	150*2/2*300 MCM		185*2/2*350 MCM	
Type de câble moteur	triphasé symétrique (il est recommandé d'utiliser un câble blindé)		triphasé symétrique (il est recommandé d'utiliser un câble blindé)	
Taille de câble type (mm²/AWG) 3)	150*2/2*300 MCM		240*2/2*500 MCM	
Longueur de câble moteur maxi 4)	1000 m		1000 m	
Taille du câble de mise à la terre (mm)²/AWG)	120/0000		150/300 MCM	
Alimentation de contrôle	monophasée, 230 V, 50/60 Hz,		monophasée, 230 V, 50/60 Hz,	
Capacité de l'alimentation contrôle sans options	1 kVA		1 kVA	
Capacité de l'alimentation contrôle avec options	"en fonction des options utilisées"		"en fonction des options utilisées"	

<b>ATV6000</b>	<b>C782A6060NA•</b>	<b>C863A6060NA•</b>
Alimentation des ventilateurs	triphasée 400 Vac, 50 Hz	triphasée 400 Vac, 50 Hz
Capacité d'alimentation d'un ou des ventilateurs (kVA) <b>5)</b>	37	44
<b>Maintenance</b>		
Accès de maintenance	Avant et arrière	Avant et arrière
Entrée de câbles <b>6)</b>	Entrée par le bas/sortie par le bas	Entrée par le bas/sortie par le bas

ATV6000	C924A6060NA●		M100A6060NA●	
	Normal Duty	Heavy Duty	Normal Duty	Heavy Duty
Données nominales				
Calibre type [kVA]	9240		10000	
Max. Puissance moteur [kW]/[HP] 1)	7390/9910	5900/7912	8000/10728	6950/9320
Courant de sortie nominal permanent [A] 1)	850	680	921	800
Courant de sortie maxi avec surcharge de 120 % pendant 1 min/10 min [A]	1020	/	1105	/
Courant de sortie maxi avec surcharge de 150 % pendant 1 min/10 min [A]	/	1020	/	1200
<b>Blocs de puissance</b>				
Nombre de blocs par phase	5		5	
Courant nominal du bloc de puissance [A]	850		1000	
Courant du bloc de puissance avec une surcharge de 120 % pendant 1 min/10 min [A]	1020		1200	
Courant de sortie maxi pendant 3 s [A]	1275		1500	
<b>Caractéristiques avec rendement standard</b>				
Rendement à 100 % de charge (y compris transformateur) [%]	96,5 %		96,5 %	
Pertes totales à 100 % de charge [kW]	279,7	223,3	302,8	263,1
Débit d'air [m³/h]	60131		60131	
Niveau de bruit [dB (A)] à 50 Hz	85		85	
Masse [kg/lb]	20202/44444		21249/46748	
Dimensions [mm/in] L*P*H 2)	8260*1800*3155/ 325,5*71*124,4		8260*1800*3155/ 325,5*71*124,4	
<b>Raccordement</b>				
Type de câble entrant	triphasé symétrique		triphasé symétrique	
Taille de câble type (mm²/AWG) 3)	240*2/2*500 MCM		240*2/2*500 MCM	
Type de câble moteur	triphasé symétrique (il est recommandé d'utiliser un câble blindé)		triphasé symétrique (il est recommandé d'utiliser un câble blindé)	
Taille de câble type (mm²/AWG) 3)	240*2/2*500 MCM		240*2/2*500 MCM	
Longueur de câble moteur maxi 4)	1000 m		1000 m	
Taille du câble de mise à la terre (mm²/AWG)	150/300 MCM		185/350 MCM	
Alimentation de contrôle	monophasée, 230 V, 50/60 Hz,		monophasée, 230 V, 50/60 Hz,	
Capacité de l'alimentation contrôle sans options	1 kVA		1 kVA	
Capacité de l'alimentation contrôle avec options	"en fonction des options utilisées"		"en fonction des options utilisées"	
Alimentation des ventilateurs	triphasée 400 Vac, 50 Hz		triphasée 400 Vac, 50 Hz	
Capacité d'alimentation d'un ou des ventilateurs (kVA) 5)	44		44	
<b>Maintenance</b>				
Accès de maintenance	Avant et arrière		Avant et arrière	
Entrée de câbles 6)	Entrée par le bas/sortie par le bas		Entrée par le bas/sortie par le bas	

ATV6000	M109A6060NA●	
Données nominales	Normal Duty	Heavy Duty
Calibre type [kVA]	10900	
Max. Puissance moteur [kW]/[HP] 1)	8680/11640	6950/9320
Courant de sortie nominal permanent [A] 1)	1000	800
Courant de sortie maxi avec surcharge de 120 % pendant 1 min/10 min [A]	1200	/
Courant de sortie maxi avec surcharge de 150 % pendant 1 min/10 min [A]	/	1200
<b>Blocs de puissance</b>		
Nombre de blocs par phase	5	
Courant nominal du bloc de puissance [A]	1000	
Courant du bloc de puissance avec une surcharge de 120 % pendant 1 min/10 min [A]	1200	
Courant de sortie maxi pendant 3 s [A]	1500	
<b>Caractéristiques avec rendement standard</b>		
Rendement à 100 % de charge (y compris transformateur) [%]	96,5 %	
Pertes totales à 100 % de charge [kW]	328,6	263,1
Débit d'air [m <sup>3</sup> /h]	60131	
Niveau de bruit [dB (A)] à 50 Hz	85	
Masse [kg/lb]	22363/49199	
Dimensions [mm/in] L*P*H 2)	8260*1800*3155/325,5*71*124,4	
<b>Raccordement</b>		
Type de câble entrant	triphasé symétrique	
Taille de câble type (mm <sup>2</sup> /AWG) 3)	150*3/3*300MCM	
Type de câble moteur	triphasé symétrique (il est recommandé d'utiliser un câble blindé)	
Taille de câble type (mm <sup>2</sup> /AWG) 3)	240*2/2*500 MCM	
Longueur de câble moteur maxi 4)	1000 m	
Taille du câble de mise à la terre (mm <sup>2</sup> /AWG)	185/350 MCM	
Alimentation de contrôle	monophasée, 230 V, 50/60 Hz,	
Capacité de l'alimentation contrôle sans options	1 kVA	
Capacité de l'alimentation contrôle avec options	"en fonction des options utilisées"	
Alimentation des ventilateurs	triphasée 400 Vac, 50 Hz	
Capacité d'alimentation d'un ou des ventilateurs (kVA) 5)	44	
<b>Maintenance</b>		
Accès de maintenance	Avant et arrière	
Entrée de câbles 6)	Entrée par le bas/sortie par le bas	
<p>1) Valeurs valides pour moteur synchrone et asynchrone. Les spécifications pour la puissance d'arbre moteur maximale sont basées sur un rendement moteur de 95 %.</p> <p>2) Y compris la hauteur des ventilateurs de refroidissement supérieurs.</p> <p>3) Pour les produits CE : Valeurs de taille de câble type basée sur l'utilisation de câbles cuivre posés dans un chemin de câbles. La taille du câble entrant est basée sur le courant nominal du variateur. Elle doit être vérifiée par rapport à la capacité du disjoncteur principal et aux exigences du code électrique local et national ainsi qu'aux autres réglementations applicables.</p> <p>4) La longueur de câble maximale peut varier en fonction du type et de l'installation du câble. Pour des longueurs de câble plus importantes entre le moteur et le variateur, contacter Schneider Electric.</p> <p>5) Contacter Schneider Electric si un ventilateur de refroidissement de redondance N+1 est requis.</p> <p>6) Pour d'autres configurations, contacter Schneider Electric.</p>		

# Plan d'encombrement et dimensions

## Plan d'encombrement

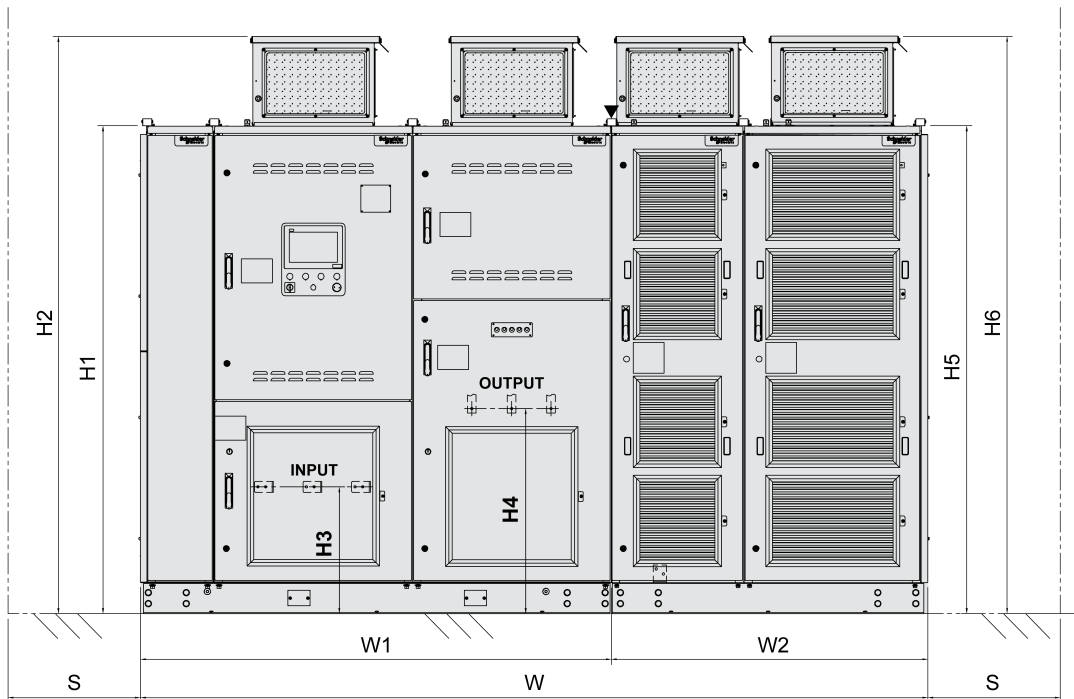

**INPUT :** Bornes d'entrée

**OUTPUT :** Bornes de sortie

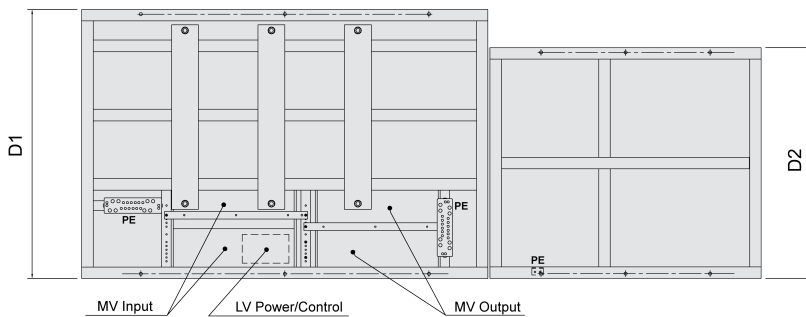

**MV Input :** Zone de câblage d'entrée MT

**LV Power/Control :** Zone de câblage puissance BT/contrôle

**MV Output :** Zone de câblage sortie MT

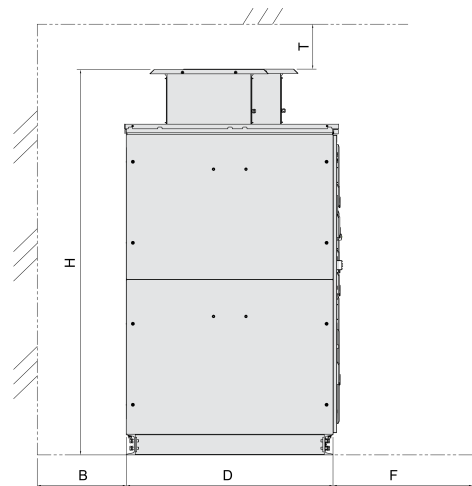

**NOTE:** Le schéma représente uniquement les dimensions extérieures, la disposition exacte de l'armoire dépend de la puissance.

## Dimensions principales - Tension de sortie 6,0 kV

Référence	Dimensions extérieures (mm/in)			Armoire transformateur			Armoire blocs de puissance		
	L	H <sup>(b)</sup>	P	Type de ventilateur	Nombre de ventilateurs	Masse [kg/lb]	Type de ventilateur	Nombre de ventilateurs	Masse [kg/lb]
ATV6000D450A6060***	2760	2618	1400	400	2	2291.4	500	1	844.7
	109	103	55			5041.1			1858,3
ATV6000D570A6060***	2760	2618	1400	400	2	2439.9	500	1	844.7
	109	103	55			5367.8			1858,3
ATV6000D700A6060***	2760	2618	1400	400	2	2600.9	500	1	844.7
	109	103	55			5722			1858,3
ATV6000D790A6060***	2760	2618	1400	400	2	2712.3	500	1	844.7
	109	103	55			5967.1			1858,3
ATV6000D890A6060***	2760	2618	1400	400	2	2836.1	500	1	844.7
	109	103	55			6239.4			1858,3
ATV6000C108A6060***	3060	2618	1400	450	2	3201.8	500	1	844.7
	120	103	55			7044			1858,3
ATV6000C125A6060***	3660	2618	1400	450	2	3412.3	500	2	1471
	144	103	55			7507.1			3236,2
ATV6000C138A6060***	3660	2618	1400	450	2	3573.2	500	2	1471
	144	103	55			7861			3236,2
ATV6000C163A6060***	3660	2754	1500	450	2	3938	500	2	1471
	144	108	59			8663,6			3236,2
ATV6000C188A6060***	4660	2754	1500	450	3	4370.3	400	3	2002
	183	108	59			9614.7			4404,4
ATV6000C213A6060***	4660	2754	1500	450	3	4679.9	400	3	2002
	183	108	59			10295.8			4404,4
ATV6000C239A6060***	4660	2754	1500	450	3	5001.8	400	3	2002
	183	108	59			11004			4404,4
ATV6000C263A6060***	4660	2754	1600	450	3	5339.4	500	3	2044.3
	183	108	63			11746.7			4497.5
ATV6000C304A6060***	4660	2754	1600	450	3	5847	500	3	2044.3
	183	108	63			12863,4			4497.5
ATV6000C348A6060***	5960	2754	1700	450	3	6453.3	400	5	3693.2
	235	108	67			14197.3			8125
ATV6000C375A6060***	5960	2754	1700	450	3	6787.6	400	5	3693.2
	235	108	67			14932.7			8125
ATV6000C413A6060***	5960	2754	1700	450	3	7258.1	400	5	3693.2
	235	108	67			15967.8			8125
ATV6000C445A6060***	5960	2754	1700	450	3	7654.3	400	5	3693.2
	235	108	67			16839.5			8125
ATV6000C532A6060***	5960	2795	1700	560	3	8846	450	5	3675.7
	235	110	67			19461,2			8086.5

Référence	Dimensions extérieures (mm/in)			Armoire transformateur			Armoire blocs de puissance		
	L	H <sup>(b)</sup>	P	Type de ventilateur	Nombre de ventilateurs	Masse [kg/lb]	Type de ventilateur	Nombre de ventilateurs	Masse [kg/lb]
ATV6000C588A6060...	7660	3155	1800	560	3	9949.2	500	5	5739.7
	302	124	71			21888.2			12627.3
ATV6000C638A6060...	7960	3155	1800	560	3	10683	500	5	5739.7
	313	124	71			23502,6			12627.3
ATV6000C688A6060...	7960	3155	1800	560	3	11302	500	5	5739.7
	313	124	71			24864,4			12627.3
ATV6000C782A6060...	8260	3155	1800	560	4	12600.9	500	5	5739.7
	325	124	71			27722			12627.3
ATV6000C863A6060...	8260	3155	1800	560	4	13603.8	560	5	5842.7
	325	124	71			29928.4			12853.9
ATV6000C924A6060...	8260	3155	1800	560	4	14359	560	5	5842.7
	325	124	71			31589,8			12853.9
ATV6000M100A6060...	8260	3155	1800	560	4	15290.3	560	5	5957.7
	325	124	71			33638.7			13106.9
ATV6000M109A6060...	8260	3155	1800	560	4	16404.6	560	5	5957.7
	325	124	71			36090.1			13106.9

a) "H" correspond à la taille maximum de l'armoire transformateur (H2) ou de l'armoire blocs de puissance (H6).

## Dimensions additionnelles - Tension de sortie 6,0 kV

Référence	Armoire transformateur (mm/in)						Armoire blocs de puissance (mm/in)				Espace de maintenance (mm/in)			
	H1	H2	H3	H4	W1	D1	H5	H6	W2	D2	T	B (a)	F (b)	S(c)
ATV6000D450A6060***	2210 87	2540 100	500 20	780 31	1830 72	1400 55	2210 87	2618 103	930 37	1200 47	≥500 ≥20	0	1500 59	0
ATV6000D570A6060***	2210 87	2540 100	500 20	780 31	1830 72	1400 55	2210 87	2618 103	930 37	1200 47	≥500 ≥20	0	1500 59	0
ATV6000D700A6060***	2210 87	2540 100	500 20	780 31	1830 72	1400 55	2210 87	2618 103	930 37	1200 47	≥500 ≥20	0	1500 59	0
ATV6000D790A6060***	2210 87	2540 100	500 20	780 31	1830 72	1400 55	2210 87	2618 103	930 37	1200 47	≥500 ≥20	0	1500 59	0
ATV6000D890A6060***	2210 87	2540 100	500 20	780 31	1830 72	1400 55	2210 87	2618 103	930 37	1200 47	≥500 ≥20	0	1500 59	0
ATV6000C108A6060***	2210 87	2604 103	500 20	780 31	2130 84	1400 55	2210 87	2618 103	930 37	1200 47	≥500 ≥20	0	1500 59	0
ATV6000C125A6060***	2210 87	2604 103	500 20	780 31	2130 84	1400 55	2210 87	2618 103	1530 60	1200 47	≥500 ≥20	0	1500 59	0
ATV6000C138A6060***	2210 87	2604 103	500 20	780 31	2130 84	1400 55	2210 87	2618 103	1530 60	1200 47	≥500 ≥20	0	1500 59	0
ATV6000C163A6060***	2360 93	2754 108	500 20	930 37	2130 84	1500 59	2210 87	2618 103	1530 60	1200 47	≥500 ≥20	0	1500 59	0
ATV6000C188A6060***	2360 93	2754 108	500 20	930 37	2430 96	1500 59	2210 87	2540 100	2230 88	1200 47	≥500 ≥20	0	1500 59	0
ATV6000C213A6060***	2360 93	2754 108	500 20	930 37	2430 96	1500 59	2210 87	2540 100	2230 88	1200 47	≥500 ≥20	0	1500 59	0
ATV6000C239A6060***	2360 93	2754 108	500 20	930 37	2430 96	1500 59	2210 87	2540 100	2230 88	1200 47	≥500 ≥20	0	1500 59	0
ATV6000C263A6060***	2360 93	2754 108	500 20	930 37	2430 96	1600 63	2210 87	2618 103	2230 88	1200 47	≥500 ≥20	0	1500 59	0
ATV6000C304A6060***	2360 93	2754 108	500 20	930 37	2430 96	1600 63	2210 87	2618 103	2230 88	1200 47	≥500 ≥20	0	1500 59	0
ATV6000C348A6060***	2360 93	2754 108	500 20	930 37	2730 107	1700 67	2360 93	2690 106	3230 127	1200 47	≥500 ≥20	0	1500 59	0
ATV6000C375A6060***	2360 93	2754 108	500 20	930 37	2730 107	1700 67	2360 93	2690 106	3230 127	1200 47	≥500 ≥20	0	1500 59	0
ATV6000C413A6060***	2360 93	2754 108	500 20	930 37	2730 107	1700 67	2360 93	2690 106	3230 127	1200 47	≥500 ≥20	0	1500 59	0
ATV6000C445A6060***	2360 93	2754 108	500 20	930 37	2730 107	1700 67	2360 93	2690 106	3230 127	1200 47	≥500 ≥20	0	1500 59	0
ATV6000C532A6060***	2360 93	2795 110	500 20	930 37	2730 107	1700 67	2360 93	2754 108	3230 127	1200 47	≥500 ≥20	0	1500 59	0
ATV6000C588A6060***	2720 107	3155 124	560 22	1290 51	3030 119	1800 71	2420 95	2828 111	4630 182	1400 55	≥500 ≥20	0	1500 59	0

Référence	Armoire transformateur (mm/in)						Armoire blocs de puissance (mm/in)				Espace de maintenance (mm/in)			
	H1	H2	H3	H4	W1	D1	H5	H6	W2	D2	T	B (a)	F (b)	S(c)
ATV6000C638A6060...	2720 107	3155 124	560 22	1290 51	3330 131	1800 71	2420 95	2828 111	4630 182	1400 55	≥500 ≥20	≥600 ≥24	1500 59	0
ATV6000C688A6060...	2720 107	3155 124	560 22	1290 51	3330 131	1800 71	2420 95	2828 111	4630 182	1400 55	≥500 ≥20	≥600 ≥24	1500 59	0
ATV6000C782A6060...	2720 107	3155 124	560 22	1290 51	3630 143	1800 71	2420 95	2828 111	4630 182	1400 55	≥500 ≥20	≥600 ≥24	1500 59	0
ATV6000C863A6060...	2720 107	3155 124	560 22	1290 51	3630 143	1800 71	2420 95	2855 112	4630 182	1400 55	≥500 ≥20	≥600 ≥24	1500 59	0
ATV6000C924A6060...	2720 107	3155 124	560 22	1290 51	3630 143	1800 71	2420 95	2855 112	4630 182	1400 55	≥500 ≥20	≥600 ≥24	1500 59	0
ATV6000M100A6060...	2720 107	3155 124	560 22	1290 51	3630 143	1800 71	2420 95	2855 112	4630 182	1600 63	≥500 ≥20	≥600 ≥24	1500 59	0
ATV6000M109A6060...	2720 107	3155 124	560 22	1290 51	3630 143	1800 71	2420 95	2855 112	4630 182	1600 63	≥500 ≥20	≥600 ≥24	1500 59	0

a) L'espace peut être requis pour les œillets de levage pendant l'installation.  
b) Un espace de 2000 mm (78,7 in) est recommandé pour pouvoir facilement remplacer les blocs de puissance.  
c) Un espace de 600 mm peut être nécessaire pour accéder à l'avant et à l'arrière du variateur pendant la maintenance.

# Tension de sortie 6,3 kV

## ATV6000D450A6363...ATV6000D790A6363

ATV6000	D450A6363NA●		D570A6363NA●	
Données nominales	Normal Duty	Heavy Duty	Normal Duty	Heavy Duty
Calibre type [kVA]	450		570	
Max. Puissance moteur [kW]/[HP] 1)	355/476	330/442	450/603	420/563
Courant de sortie nominal permanent [A] 1)	38,9	37	49,3	47
Courant de sortie maxi avec surcharge de 120 % pendant 1 min/10 min [A]	46,6	/	59,1	/
Courant de sortie maxi avec surcharge de 150 % pendant 1 min/10 min [A]	/	55,5	/	70,5
<b>Blocs de puissance</b>				
Nombre de blocs par phase	5		5	
Courant nominal du bloc de puissance [A]	65		65	
Courant du bloc de puissance avec une surcharge de 120 % pendant 1 min/10 min [A]	78		78	
Courant de sortie maxi pendant 3 s [A]	97,5		97,5	
<b>Caractéristiques avec rendement standard</b>				
Rendement à 100 % de charge (y compris transformateur) [%]	96,0 %		96,0 %	
Pertes totales à 100 % de charge [kW]	15,5	14,4	19,7	18,4
Débit d'air [m <sup>3</sup> /h]	9889		9889	
Niveau de bruit [dB (A)] à 50 Hz	80		80	
Masse [kg/lb]	3137/6901		3285/7227	
Dimensions [mm/in] L*P*H 2)	2760*1400*2618/ 108,8*55,2*103,2		2760*1400*2618/ 108,8*55,2*103,2	
<b>Raccordement</b>				
Type de câble entrant	triphasé symétrique		triphasé symétrique	
Taille de câble type (mm <sup>2</sup> /AWG) 3)	95/000		95/000	
Type de câble moteur	triphasé symétrique (il est recommandé d'utiliser un câble blindé)		triphasé symétrique (il est recommandé d'utiliser un câble blindé)	
Taille de câble type (mm <sup>2</sup> /AWG) 3)	25/4		25/4	
Longueur de câble moteur maxi 4)	1000 m		1000 m	
Taille du câble de mise à la terre (mm) <sup>2</sup> /AWG)	50/0		50/0	
Alimentation de contrôle	monophasée, 230 V, 50/60 Hz,		monophasée, 230 V, 50/60 Hz,	
Capacité de l'alimentation contrôle sans options	1 kVA		1 kVA	
Capacité de l'alimentation contrôle avec options	"en fonction des options utilisées"		"en fonction des options utilisées"	
Alimentation des ventilateurs	triphasée 400 Vac, 50 Hz		triphasée 400 Vac, 50 Hz	
Capacité d'alimentation d'un ou des ventilateurs (kVA) 5)	6		6	
<b>Maintenance</b>				
Accès de maintenance	Avant		Avant	
Entrée de câbles 6)	Entrée par le bas/sortie par le bas		Entrée par le bas/sortie par le bas	

ATV6000	D630A6363NA●		D740A6363NA●	
	Normal Duty	Heavy Duty	Normal Duty	Heavy Duty
<b>Données nominales</b>				
Calibre type [kVA]	630		740	
Max. Puissance moteur [kW]/[HP] <b>1)</b>	500/670	470/630	590/791	470/630
Courant de sortie nominal permanent [A] <b>1)</b>	54,8	52	65	52
Courant de sortie maxi avec surcharge de 120 % pendant 1 min/10 min [A]	65,7	/	78	/
Courant de sortie maxi avec surcharge de 150 % pendant 1 min/10 min [A]	/	78	/	78
<b>Blocs de puissance</b>				
Nombre de blocs par phase	5		5	
Courant nominal du bloc de puissance [A]	65		65	
Courant du bloc de puissance avec une surcharge de 120 % pendant 1 min/10 min [A]	78		78	
Courant de sortie maxi pendant 3 s [A]	97,5		97,5	
<b>Caractéristiques avec rendement standard</b>				
Rendement à 100 % de charge (y compris transformateur) [%]	96,0 %		96,0 %	
Pertes totales à 100 % de charge [kW]	21,9	20,5	25,7	20,5
Débit d'air [m³/h]	9889		9889	
Niveau de bruit [dB (A)] à 50 Hz	80		80	
Masse [kg/lb]	3359/7390		3496/7691	
Dimensions [mm/in] L*P*H <b>2)</b>	2760*1400*2618/ 108,8*55,2*103,2		2760*1400*2618/ 108,8*55,2*103,2	
<b>Raccordement</b>				
Type de câble entrant	triphasé symétrique		triphasé symétrique	
Taille de câble type (mm²/AWG) <b>3)</b>	95/000		95/000	
Type de câble moteur	triphasé symétrique (il est recommandé d'utiliser un câble blindé)		triphasé symétrique (il est recommandé d'utiliser un câble blindé)	
Taille de câble type (mm²/AWG) <b>3)</b>	25/4		25/4	
Longueur de câble moteur maxi <b>4)</b>	1000 m		1000 m	
Taille du câble de mise à la terre (mm²/AWG)	50/0		50/0	
Alimentation de contrôle	monophasée, 230 V, 50/60 Hz,		monophasée, 230 V, 50/60 Hz,	
Capacité de l'alimentation contrôle sans options	1 kVA		1 kVA	
Capacité de l'alimentation contrôle avec options	"en fonction des options utilisées"		"en fonction des options utilisées"	
Alimentation des ventilateurs	triphasée 400 Vac, 50 Hz		triphasée 400 Vac, 50 Hz	
Capacité d'alimentation d'un ou des ventilateurs (kVA) <b>5)</b>	6		6	
<b>Maintenance</b>				
Accès de maintenance	Avant		Avant	
Entrée de câbles <b>6)</b>	Entrée par le bas/sortie par le bas		Entrée par le bas/sortie par le bas	

ATV6000	D790A6363NA●	
Données nominales	Normal Duty	Heavy Duty
Calibre type [kVA]	790	
Max. Puissance moteur [kW]/[HP] 1)	630/844	600/804
Courant de sortie nominal permanent [A] 1)	69,1	66
Courant de sortie maxi avec surcharge de 120 % pendant 1 min/10 min [A]	82,9	/
Courant de sortie maxi avec surcharge de 150 % pendant 1 min/10 min [A]	/	99
<b>Blocs de puissance</b>		
Nombre de blocs par phase	5	
Courant nominal du bloc de puissance [A]	100	
Courant du bloc de puissance avec une surcharge de 120 % pendant 1 min/10 min [A]	120	
Courant de sortie maxi pendant 3 s [A]	150	
<b>Caractéristiques avec rendement standard</b>		
Rendement à 100 % de charge (y compris transformateur) [%]	96,0 %	
Pertes totales à 100 % de charge [kW]	27,4	26,2
Débit d'air [m <sup>3</sup> /h]	9889	
Niveau de bruit [dB (A)] à 50 Hz	80	
Masse [kg/lb]	3558/7828	
Dimensions [mm/in] L*P*H 2)	2760*1400*2618/108,8*55,2*103,2	
<b>Raccordement</b>		
Type de câble entrant	triphasé symétrique	
Taille de câble type (mm <sup>2</sup> /AWG) 3)	95/000	
Type de câble moteur	triphasé symétrique (il est recommandé d'utiliser un câble blindé)	
Taille de câble type (mm <sup>2</sup> /AWG) 3)	25/4	
Longueur de câble moteur maxi 4)	1000 m	
Taille du câble de mise à la terre (mm) <sup>2</sup> /AWG)	50/0	
Alimentation de contrôle	monophasée, 230 V, 50/60 Hz,	
Capacité de l'alimentation contrôle sans options	1 kVA	
Capacité de l'alimentation contrôle avec options	"en fonction des options utilisées"	
Alimentation des ventilateurs	triphasée 400 Vac, 50 Hz	
Capacité d'alimentation d'un ou des ventilateurs (kVA) 5)	6	
<b>Maintenance</b>		
Accès de maintenance	Avant	
Entrée de câbles 6)	Entrée par le bas/sortie par le bas	
<p>1) Valeurs valides pour moteur synchrone et asynchrone. Les spécifications pour la puissance d'arbre moteur maximale sont basées sur un rendement moteur de 95 %.</p> <p>2) Y compris la hauteur des ventilateurs de refroidissement supérieurs.</p> <p>3) Pour les produits CE : Valeurs de taille de câble type basée sur l'utilisation de câbles cuivre posés dans un chemin de câbles. La taille du câble entrant est basée sur le courant nominal du variateur. Elle doit être vérifiée par rapport à la capacité du disjoncteur principal et aux exigences du code électrique local et national ainsi qu'aux autres réglementations applicables.</p> <p>4) La longueur de câble maximale peut varier en fonction du type et de l'installation du câble. Pour des longueurs de câble plus importantes entre le moteur et le variateur, contacter Schneider Electric.</p> <p>5) Contacter Schneider Electric si un ventilateur de refroidissement de redondance N+1 est requis.</p> <p>6) Pour d'autres configurations, contacter Schneider Electric.</p>		

## ATV6000D890A6363, ATV6000C114A6363

ATV6000	D890A6363NA●		C114A6363NA●	
Données nominales	Normal Duty	Heavy Duty	Normal Duty	Heavy Duty
Calibre type [kVA]	890		1140	
Max. Puissance moteur [kW]/[HP] 1)	710/952	670/898	910/1220	720/965
Courant de sortie nominal permanent [A] 1)	77,8	74	100	80
Courant de sortie maxi avec surcharge de 120 % pendant 1 min/10 min [A]	93,3	/	120	/
Courant de sortie maxi avec surcharge de 150 % pendant 1 min/10 min [A]	/	111	/	120
Blocs de puissance				
Nombre de blocs par phase	5		5	
Courant nominal du bloc de puissance [A]	100		100	
Courant du bloc de puissance avec une surcharge de 120 % pendant 1 min/10 min [A]	120		120	
Courant de sortie maxi pendant 3 s [A]	150		150	
Caractéristiques avec rendement standard				
Rendement à 100 % de charge (y compris transformateur) [%]	96,0 %		96,0 %	
Pertes totales à 100 % de charge [kW]	30,9	29,2	39,6	31,4
Débit d'air [m³/h]	11940		11940	
Niveau de bruit [dB (A)] à 50 Hz	80		83	
Masse [kg/lb]	3812/8386		4121/9066	
Dimensions [mm/in] L*P*H 2)	3060*1400*2618/ 120,6*55,2*103,2		3060*1400*2618/ 120,6*55,2*103,2	
Raccordement				
Type de câble entrant	triphasé symétrique		triphasé symétrique	
Taille de câble type (mm²/AWG) 3)	95/000		95/000	
Type de câble moteur	triphasé symétrique (il est recommandé d'utiliser un câble blindé)		triphasé symétrique (il est recommandé d'utiliser un câble blindé)	
Taille de câble type (mm²/AWG) 3)	25/4		25/4	
Longueur de câble moteur maxi 4)	1000 m		1000 m	
Taille du câble de mise à la terre (mm²/AWG)	50/0		50/0	
Alimentation de contrôle	monophasée, 230 V, 50/60 Hz,		monophasée, 230 V, 50/60 Hz,	
Capacité de l'alimentation contrôle sans options	1 kVA		1 kVA	
Capacité de l'alimentation contrôle avec options	"en fonction des options utilisées"		"en fonction des options utilisées"	
Alimentation des ventilateurs	triphasée 400 Vac, 50 Hz		triphasée 400 Vac, 50 Hz	
Capacité d'alimentation d'un ou des ventilateurs (kVA) 5)	7		7	
Maintenance				
Accès de maintenance	Avant		Avant	

ATV6000	D890A6363NA●	C114A6363NA●
Entrée de câbles <b>6)</b>	Entrée par le bas/sortie par le bas	Entrée par le bas/sortie par le bas
<p>1) Valeurs valides pour moteur synchrone et asynchrone. Les spécifications pour la puissance d'arbre moteur maximale sont basées sur un rendement moteur de 95 %.</p> <p>2) Y compris la hauteur des ventilateurs de refroidissement supérieurs.</p> <p>3) Pour les produits CE : Valeurs de taille de câble type basée sur l'utilisation de câbles cuivre posés dans un chemin de câbles. La taille du câble entrant est basée sur le courant nominal du variateur. Elle doit être vérifiée par rapport à la capacité du disjoncteur principal et aux exigences du code électrique local et national ainsi qu'aux autres réglementations applicables.</p> <p>4) La longueur de câble maximale peut varier en fonction du type et de l'installation du câble. Pour des longueurs de câble plus importantes entre le moteur et le variateur, contacter Schneider Electric.</p> <p>5) Contacter Schneider Electric si un ventilateur de refroidissement de redondance N+1 est requis.</p> <p>6) Pour d'autres configurations, contacter Schneider Electric.</p>		

## ATV6000C132A6363

ATV6000	C132A6363NA●	
	Normal Duty	Heavy Duty
<b>Données nominales</b>		
Calibre type [kVA]	1320	
Max. Puissance moteur [kW]/[HP] <b>1)</b>	1050/1408	1000/1341
Courant de sortie nominal permanent [A] <b>1)</b>	115	110
Courant de sortie maxi avec surcharge de 120 % pendant 1 min/10 min [A]	138	/
Courant de sortie maxi avec surcharge de 150 % pendant 1 min/10 min [A]	/	165
<b>Blocs de puissance</b>		
Nombre de blocs par phase	5	
Courant nominal du bloc de puissance [A]	150	
Courant du bloc de puissance avec une surcharge de 120 % pendant 1 min/10 min [A]	180	
Courant de sortie maxi pendant 3 s [A]	225	
<b>Caractéristiques avec rendement standard</b>		
Rendement à 100 % de charge (y compris transformateur) [%]	96,0 %	
Pertes totales à 100 % de charge [kW]	45,7	43,6
Débit d'air [m <sup>3</sup> /h]	17100	
Niveau de bruit [dB (A)] à 50 Hz	83	
Masse [kg/lb]	4970/10934	
Dimensions [mm/in] L*P*H <b>2)</b>	3660*1400*2618/144,3*55,2*103,2	
<b>Raccordement</b>		
Type de câble entrant	triphasé symétrique	
Taille de câble type (mm <sup>2</sup> / AWG) <b>3)</b>	95/000	
Type de câble moteur	triphasé symétrique (il est recommandé d'utiliser un câble blindé)	
Taille de câble type (mm <sup>2</sup> /AWG) <b>3)</b>	35/2	
Longueur de câble maxi <b>4)</b>	1000 m	
Taille du câble de mise à la terre (mm <sup>2</sup> /AWG)	50/0	
Alimentation de contrôle	monophasée, 230 V, 50/60 Hz,	
Capacité de l'alimentation contrôle sans options	1 kVA	
Capacité de l'alimentation contrôle avec options	"en fonction des options utilisées"	
Alimentation des ventilateurs	triphasée 400 Vac, 50 Hz	
Capacité d'alimentation d'un ou des ventilateurs (kVA) <b>5)</b>	10	
<b>Maintenance</b>		

ATV6000	C132A6363NA●
Accès de maintenance	Avant
Entrée de câbles 6)	Entrée par le bas/sortie par le bas
<p>1) Valeurs valides pour moteur synchrone et asynchrone. Les spécifications pour la puissance d'arbre moteur maximale sont basées sur un rendement moteur de 95 %.</p> <p>2) Y compris la hauteur des ventilateurs de refroidissement supérieurs.</p> <p>3) Pour les produits CE : Valeurs de taille de câble type basée sur l'utilisation de câbles cuivre posés dans un chemin de câbles. La taille du câble entrant est basée sur le courant nominal du variateur. Elle doit être vérifiée par rapport à la capacité du disjoncteur principal et aux exigences du code électrique local et national ainsi qu'aux autres réglementations applicables.</p> <p>4) La longueur de câble maximale peut varier en fonction du type et de l'installation du câble. Pour des longueurs de câble plus importantes entre le moteur et le variateur, contacter Schneider Electric.</p> <p>5) Contacter Schneider Electric si un ventilateur de refroidissement de redondance N+1 est requis.</p> <p>6) Pour d'autres configurations, contacter Schneider Electric.</p>	

## ATV6000C150A6363

ATV6000	C150A6363NA•	
Données nominales	Normal Duty	Heavy Duty
Calibre type [kVA]	1500	
Max. Puissance moteur [kW]/[HP] 1)	1200/1609	1090/1461
Courant de sortie nominal permanent [A] 1)	132	120
Courant de sortie maxi avec surcharge de 120 % pendant 1 min/10 min [A]	158	/
Courant de sortie maxi avec surcharge de 150 % pendant 1 min/10 min [A]	/	180
<b>Blocs de puissance</b>		
Nombre de blocs par phase	5	
Courant nominal du bloc de puissance [A]	150	
Courant du bloc de puissance avec une surcharge de 120 % pendant 1 min/10 min [A]	180	
Courant de sortie maxi pendant 3 s [A]	225	
<b>Caractéristiques avec rendement standard</b>		
Rendement à 100 % de charge (y compris transformateur) [%]	96,0 %	
Pertes totales à 100 % de charge [kW]	52,2	47,4
Débit d'air [m <sup>3</sup> /h]	17100	
Niveau de bruit [dB (A)] à 50 Hz	83	
Masse [kg/lb]	5249/11548	
Dimensions [mm/in] L*P*H 2)	3660*1500*2754/144,3*59,1*108,6	
<b>Raccordement</b>		
Type de câble entrant	triphasé symétrique	
Taille de câble type (mm <sup>2</sup> /AWG) 3)	95/000	
Type de câble moteur	triphasé symétrique (il est recommandé d'utiliser un câble blindé)	
Taille de câble type (mm <sup>2</sup> /AWG) 3)	35/2	
Longueur de câble moteur maxi 4)	1000 m	
Taille du câble de mise à la terre (mm <sup>2</sup> /AWG)	50/0	
Alimentation de contrôle	monophasée, 230 V, 50/60 Hz,	
Capacité de l'alimentation contrôle sans options	1 kVA	
Capacité de l'alimentation contrôle avec options	"en fonction des options utilisées"	
Alimentation des ventilateurs	triphasée 400 Vac, 50 Hz	
Capacité d'alimentation d'un ou des ventilateurs (kVA) 5)	10	
<b>Maintenance</b>		
Accès de maintenance	Avant	
Entrée de câbles 6)	Entrée par le bas/sortie par le bas	
<p>1) Valeurs valides pour moteur synchrone et asynchrone. Les spécifications pour la puissance d'arbre moteur maximale sont basées sur un rendement moteur de 95 %.</p> <p>2) Y compris la hauteur des ventilateurs de refroidissement supérieurs.</p> <p>3) Pour les produits CE : Valeurs de taille de câble type basée sur l'utilisation de câbles cuivre posés dans un chemin de câbles. La taille du câble entrant est basée sur le courant nominal du variateur. Elle doit être vérifiée par rapport à la capacité du disjoncteur principal et aux exigences du code électrique local et national ainsi qu'aux autres réglementations applicables.</p> <p>4) La longueur de câble maximale peut varier en fonction du type et de l'installation du câble. Pour des longueurs de câble plus importantes entre le moteur et le variateur, contacter Schneider Electric.</p> <p>5) Contacter Schneider Electric si un ventilateur de refroidissement de redondance N+1 est requis.</p> <p>6) Pour d'autres configurations, contacter Schneider Electric.</p>		

# ATV6000C170A6363

ATV6000	C170A6363NA•	
Données nominales	Normal Duty	Heavy Duty
Calibre type [kVA]	1700	
Max. Puissance moteur [kW]/[HP] 1)	1360/1823	1090/1461
Courant de sortie nominal permanent [A] 1)	150	120
Courant de sortie maxi avec surcharge de 120 % pendant 1 min/10 min [A]	180	/
Courant de sortie maxi avec surcharge de 150 % pendant 1 min/10 min [A]	/	180
<b>Blocs de puissance</b>		
Nombre de blocs par phase	5	
Courant nominal du bloc de puissance [A]	150	
Courant du bloc de puissance avec une surcharge de 120 % pendant 1 min/10 min [A]	180	
Courant de sortie maxi pendant 3 s [A]	225	
<b>Caractéristiques avec rendement standard</b>		
Rendement à 100 % de charge (y compris transformateur) [%]	96,0 %	
Pertes totales à 100 % de charge [kW]	59,2	47,4
Débit d'air [m <sup>3</sup> /h]	19920	
Niveau de bruit [dB (A)] à 50 Hz	80	
Masse [kg/lb]	5619/12362	
Dimensions [mm/in] L*P*H 2)	3960*1500*2754/156,1*59,1*108,6	
<b>Raccordement</b>		
Type de câble entrant	triphasé symétrique	
Taille de câble type (mm <sup>2</sup> /AWG) 3)	95/000	
Type de câble moteur	triphasé symétrique (il est recommandé d'utiliser un câble blindé)	
Taille de câble type (mm <sup>2</sup> /AWG) 3)	35/2	
Longueur de câble maxi 4)	1000 m	
Taille du câble de mise à la terre (mm <sup>2</sup> /AWG)	50/0	
Alimentation de contrôle	monophasée, 230 V, 50/60 Hz,	
Capacité de l'alimentation contrôle sans options	1 kVA	
Capacité de l'alimentation contrôle avec options	"en fonction des options utilisées"	
Alimentation des ventilateurs	triphasée 400 Vac, 50 Hz	
Capacité d'alimentation d'un ou des ventilateurs (kVA) 5)	11	
<b>Maintenance</b>		
Accès de maintenance	Avant	
Entrée de câbles 6)	Entrée par le bas/sortie par le bas	
<p>1) Valeurs valides pour moteur synchrone et asynchrone. Les spécifications pour la puissance d'arbre moteur maximale sont basées sur un rendement moteur de 95 %.</p> <p>2) Y compris la hauteur des ventilateurs de refroidissement supérieurs.</p> <p>3) Pour les produits CE : Valeurs de taille de câble type basée sur l'utilisation de câbles cuivre posés dans un chemin de câbles. La taille du câble entrant est basée sur le courant nominal du variateur. Elle doit être vérifiée par rapport à la capacité du disjoncteur principal et aux exigences du code électrique local et national ainsi qu'aux autres réglementations applicables.</p> <p>4) La longueur de câble maximale peut varier en fonction du type et de l'installation du câble. Pour des longueurs de câble plus importantes entre le moteur et le variateur, contacter Schneider Electric.</p> <p>5) Contacter Schneider Electric si un ventilateur de refroidissement de redondance N+1 est requis.</p> <p>6) Pour d'autres configurations, contacter Schneider Electric.</p>		

## ATV6000C194A6363, ATV6000C228A6363

ATV6000	C194A6363NA●		C228A6363NA●	
Données nominales	Normal Duty	Heavy Duty	Normal Duty	Heavy Duty
Calibre type [kVA]	1940		2280	
Max. Puissance moteur [kW]/[HP] 1)	1550/2078	1450/1944	1820/2440	1450/1944
Courant de sortie nominal permanent [A] 1)	170	160	200	160
Courant de sortie maxi avec surcharge de 120 % pendant 1 min/10 min [A]	204	/	240	/
Courant de sortie maxi avec surcharge de 150 % pendant 1 min/10 min [A]	/	240	/	240
Blocs de puissance				
Nombre de blocs par phase	5		5	
Courant nominal du bloc de puissance [A]	200		200	
Courant du bloc de puissance avec une surcharge de 120 % pendant 1 min/10 min [A]	240		240	
Courant de sortie maxi pendant 3 s [A]	300		300	
Caractéristiques avec rendement standard				
Rendement à 100 % de charge (y compris transformateur) [%]	96,0 %		96,0 %	
Pertes totales à 100 % de charge [kW]	67,4	63,1	79,1	63,1
Débit d'air [m³/h]	18912		18912	
Niveau de bruit [dB (A)] à 50 Hz	80		80	
Masse [kg/lb]	6447/14183		6868/15110	
Dimensions [mm/in] L*P*H 2)	4660*1500*2754/ 183,7*59,1*108,6		4660*1500*2754/ 183,7*59,1*108,6	
Raccordement				
Type de câble entrant	triphasé symétrique		triphasé symétrique	
Taille de câble type (mm²/AWG) 3)	95/000		95/000	
Type de câble moteur	triphasé symétrique (il est recommandé d'utiliser un câble blindé)		triphasé symétrique (il est recommandé d'utiliser un câble blindé)	
Taille de câble type (mm²/AWG) 3)	35/2		50/0	
Longueur de câble moteur maxi 4)	1000 m		1000 m	
Taille du câble de mise à la terre (mm²/AWG)	50/0		50/0	
Alimentation de contrôle	monophasé, 230 V, 50/60 Hz,		monophasé, 230 V, 50/60 Hz,	
Capacité de l'alimentation contrôle sans options	1 kVA		1 kVA	
Capacité de l'alimentation contrôle avec options	"en fonction des options utilisées"		"en fonction des options utilisées"	
Alimentation des ventilateurs	triphasée 400 Vac, 50 Hz		triphasée 400 Vac, 50 Hz	
Capacité d'alimentation d'un ou des ventilateurs (kVA) 5)	8		8	
Maintenance				
Accès de maintenance	Avant		Avant	

ATV6000	C194A6363NA●	C228A6363NA●
Entrée de câbles 6)	Entrée par le bas/sortie par le bas	Entrée par le bas/sortie par le bas
1) Valeurs valides pour moteur synchrone et asynchrone. Les spécifications pour la puissance d'arbre moteur maximale sont basées sur un rendement moteur de 95 %. 2) Y compris la hauteur des ventilateurs de refroidissement supérieurs. 3) Pour les produits CE : Valeurs de taille de câble type basée sur l'utilisation de câbles cuivre posés dans un chemin de câbles. La taille du câble entrant est basée sur le courant nominal du variateur. Elle doit être vérifiée par rapport à la capacité du disjoncteur principal et aux exigences du code électrique local et national ainsi qu'aux autres réglementations applicables. 4) La longueur de câble maximale peut varier en fonction du type et de l'installation du câble. Pour des longueurs de câble plus importantes entre le moteur et le variateur, contacter Schneider Electric. 5) Contacter Schneider Electric si un ventilateur de refroidissement de redondance N+1 est requis. 6) Pour d'autres configurations, contacter Schneider Electric.		

## ATV6000C250A6363...ATV6000C282A6363

ATV6000	C250A6363NA●		C282A6363NA●	
	Normal Duty	Heavy Duty	Normal Duty	Heavy Duty
<b>Données nominales</b>				
Calibre type [kVA]	2500		2820	
Max. Puissance moteur [kW]/[HP] 1)	2000/2682	1600/2145	2250/3017	2040/2735
Courant de sortie nominal permanent [A] 1)	220	176	247	224
Courant de sortie maxi avec surcharge de 120 % pendant 1 min/10 min [A]	264	/	296	/
Courant de sortie maxi avec surcharge de 150 % pendant 1 min/10 min [A]	/	264	/	336
<b>Blocs de puissance</b>				
Nombre de blocs par phase	5		5	
Courant nominal du bloc de puissance [A]	220		280	
Courant du bloc de puissance avec une surcharge de 120 % pendant 1 min/10 min [A]	264		336	
Courant de sortie maxi pendant 3 s [A]	330		420	
<b>Caractéristiques avec rendement standard</b>				
Rendement à 100 % de charge (y compris transformateur) [%]	96,0 %		96,0 %	
Pertes totales à 100 % de charge [kW]	87,0	69,6	97,8	88,7
Débit d'air [m³/h]	25440		25440	
Niveau de bruit [dB (A)] à 50 Hz	83		83	
Masse [kg/lb]	7181/15798		7619/16762	
Dimensions [mm/in] L*P*H 2)	4660*1600*2754/ 183,7*63,1*108,6		4660*1600*2754/ 183,7*63,1*108,6	
<b>Raccordement</b>				
Type de câble entrant	triphasé symétrique		triphasé symétrique	
Taille de câble type (mm²/AWG) 3)	95/000		95/000	
Type de câble moteur	triphasé symétrique (il est recommandé d'utiliser un câble blindé)		triphasé symétrique (il est recommandé d'utiliser un câble blindé)	
Taille de câble type (mm²/AWG) 3)	70/00		70/00	
Longueur de câble moteur maxi 4)	1000 m		1000 m	
Taille du câble de mise à la terre (mm)²/AWG)	50/0		50/0	
Alimentation de contrôle	monophasée, 230 V, 50/60 Hz,		monophasée, 230 V, 50/60 Hz,	
Capacité de l'alimentation contrôle sans options	1 kVA		1 kVA	
Capacité de l'alimentation contrôle avec options	"en fonction des options utilisées"		"en fonction des options utilisées"	

ATV6000	C250A6363NA●	C282A6363NA●
Alimentation des ventilateurs	triphasée 400 Vac, 50 Hz	triphasée 400 Vac, 50 Hz
Capacité d'alimentation d'un ou des ventilateurs (kVA) 5)	8	15
<b>Maintenance</b>		
Accès de maintenance	Avant	Avant
Entrée de câbles 6)	Entrée par le bas/sortie par le bas	Entrée par le bas/sortie par le bas
<p>1) Valeurs valides pour moteur synchrone et asynchrone. Les spécifications pour la puissance d'arbre moteur maximale sont basées sur un rendement moteur de 95 %.</p> <p>2) Y compris la hauteur des ventilateurs de refroidissement supérieurs.</p> <p>3) Pour les produits CE : Valeurs de taille de câble type basée sur l'utilisation de câbles cuivre posés dans un chemin de câbles. La taille du câble entrant est basée sur le courant nominal du variateur. Elle doit être vérifiée par rapport à la capacité du disjoncteur principal et aux exigences du code électrique local et national ainsi qu'aux autres réglementations applicables.</p> <p>4) La longueur de câble maximale peut varier en fonction du type et de l'installation du câble. Pour des longueurs de câble plus importantes entre le moteur et le variateur, contacter Schneider Electric.</p> <p>5) Contacter Schneider Electric si un ventilateur de refroidissement de redondance N+1 est requis.</p> <p>6) Pour d'autres configurations, contacter Schneider Electric.</p>		

## ATV6000C319A6363

ATV6000	C319A6363NA●	
Données nominales	Normal Duty	Heavy Duty
Calibre type [kVA]	3190	
Max. Puissance moteur [kW]/[HP] 1)	2550/3419	2040/2735
Courant de sortie nominal permanent [A] 1)	280	224
Courant de sortie maxi avec surcharge de 120 % pendant 1 min/10 min [A]	336	/
Courant de sortie maxi avec surcharge de 150 % pendant 1 min/10 min [A]	/	336
<b>Blocs de puissance</b>		
Nombre de blocs par phase	5	
Courant nominal du bloc de puissance [A]	280	
Courant du bloc de puissance avec une surcharge de 120 % pendant 1 min/10 min [A]	336	
Courant de sortie maxi pendant 3 s [A]	420	
<b>Caractéristiques avec rendement standard</b>		
Rendement à 100 % de charge (y compris transformateur) [%]	96,0 %	
Pertes totales à 100 % de charge [kW]	110,8	88,7
Débit d'air [m³/h]	26160	
Niveau de bruit [dB (A)] à 50 Hz	80	
Masse [kg/lb]	8313/18289	
Dimensions [mm/in] L*P*H 2)	4960*1700*2754/195,5*67*108,6	
<b>Raccordement</b>		
Type de câble entrant	triphasé symétrique	
Taille de câble type (mm²/AWG) 3)	95/000	
Type de câble moteur	triphasé symétrique (il est recommandé d'utiliser un câble blindé)	
Taille de câble type (mm²/AWG) 3)	95/000	
Longueur de câble moteur maxi 4)	1000 m	
Taille du câble de mise à la terre (mm²)/AWG)	50/0	
Alimentation de contrôle	monophasée, 230 V, 50/60 Hz,	

ATV6000	C319A6363NA●
Capacité de l'alimentation contrôle sans options	1 kVA
Capacité de l'alimentation contrôle avec options	"en fonction des options utilisées"
Alimentation des ventilateurs	triphasée 400 Vac, 50 Hz
Capacité d'alimentation d'un ou des ventilateurs (kVA) <b>5)</b>	15
<b>Maintenance</b>	
Accès de maintenance	Avant
Entrée de câbles <b>6)</b>	Entrée par le bas/sortie par le bas
<p>1) Valeurs valides pour moteur synchrone et asynchrone. Les spécifications pour la puissance d'arbre moteur maximale sont basées sur un rendement moteur de 95 %.</p> <p>2) Y compris la hauteur des ventilateurs de refroidissement supérieurs.</p> <p>3) Pour les produits CE : Valeurs de taille de câble type basée sur l'utilisation de câbles cuivre posés dans un chemin de câbles. La taille du câble entrant est basée sur le courant nominal du variateur. Elle doit être vérifiée par rapport à la capacité du disjoncteur principal et aux exigences du code électrique local et national ainsi qu'aux autres réglementations applicables.</p> <p>4) La longueur de câble maximale peut varier en fonction du type et de l'installation du câble. Pour des longueurs de câble plus importantes entre le moteur et le variateur, contacter Schneider Electric.</p> <p>5) Contacter Schneider Electric si un ventilateur de refroidissement de redondance N+1 est requis.</p> <p>6) Pour d'autres configurations, contacter Schneider Electric.</p>	

## ATV6000C364A6363

ATV6000	C364A6363NA●	
Données nominales	Normal Duty	Heavy Duty
Calibre type [kVA]	3640	
Max. Puissance moteur [kW]/[HP] 1)	2910/3902	2330/3124
Courant de sortie nominal permanent [A] 1)	320	256
Courant de sortie maxi avec surcharge de 120 % pendant 1 min/10 min [A]	384	/
Courant de sortie maxi avec surcharge de 150 % pendant 1 min/10 min [A]	/	384
<b>Blocs de puissance</b>		
Nombre de blocs par phase	5	
Courant nominal du bloc de puissance [A]	320	
Courant du bloc de puissance avec une surcharge de 120 % pendant 1 min/10 min [A]	384	
Courant de sortie maxi pendant 3 s [A]	480	
<b>Caractéristiques avec rendement standard</b>		
Rendement à 100 % de charge (y compris transformateur) [%]	96,0 %	
Pertes totales à 100 % de charge [kW]	126,5	101,3
Débit d'air [m <sup>3</sup> /h]	22464	
Niveau de bruit [dB (A)] à 50 Hz	83	
Masse [kg/lb]	10345/22759	
Dimensions [mm/in] L*P*H 2)	5960*1700*2754/234,9*67*108,6	
<b>Raccordement</b>		
Type de câble entrant	triphasé symétrique	
Taille de câble type (mm <sup>2</sup> /AWG) 3)	120/0000	
Type de câble moteur	triphasé symétrique (il est recommandé d'utiliser un câble blindé)	
Taille de câble type (mm <sup>2</sup> /AWG) 3)	120/0000	
Longueur de câble moteur maxi 4)	1000 m	
Taille du câble de mise à la terre (mm <sup>2</sup> /AWG)	70/00	
Alimentation de contrôle	monophasée, 230 V, 50/60 Hz,	
Capacité de l'alimentation contrôle sans options	1 kVA	
Capacité de l'alimentation contrôle avec options	"en fonction des options utilisées"	
Alimentation des ventilateurs	triphasée 400 Vac, 50 Hz	
Capacité d'alimentation d'un ou des ventilateurs (kVA) 5)	10	
<b>Maintenance</b>		
Accès de maintenance	Avant	
Entrée de câbles 6)	Entrée par le bas/sortie par le bas	
<p>1) Valeurs valides pour moteur synchrone et asynchrone. Les spécifications pour la puissance d'arbre moteur maximale sont basées sur un rendement moteur de 95 %.</p> <p>2) Y compris la hauteur des ventilateurs de refroidissement supérieurs.</p> <p>3) Pour les produits CE : Valeurs de taille de câble type basée sur l'utilisation de câbles cuivre posés dans un chemin de câbles. La taille du câble entrant est basée sur le courant nominal du variateur. Elle doit être vérifiée par rapport à la capacité du disjoncteur principal et aux exigences du code électrique local et national ainsi qu'aux autres réglementations applicables.</p> <p>4) La longueur de câble maximale peut varier en fonction du type et de l'installation du câble. Pour des longueurs de câble plus importantes entre le moteur et le variateur, contacter Schneider Electric.</p> <p>5) Contacter Schneider Electric si un ventilateur de refroidissement de redondance N+1 est requis.</p> <p>6) Pour d'autres configurations, contacter Schneider Electric.</p>		

## ATV6000C413A6363...ATV6000C513A6363

ATV6000	C413A6363NA●		C468A6363NA●	
Données nominales	Normal Duty	Heavy Duty	Normal Duty	Heavy Duty
Calibre type [kVA]	4130		4680	
Max. Puissance moteur [kW]/[HP] 1)	3300/4425	2990/4009	3740/5015	2990/4009
Courant de sortie nominal permanent [A] 1)	362	328	410	328
Courant de sortie maxi avec surcharge de 120 % pendant 1 min/10 min [A]	434	/	492	/
Courant de sortie maxi avec surcharge de 150 % pendant 1 min/10 min [A]	/	492	/	492
Blocs de puissance				
Nombre de blocs par phase	5		5	
Courant nominal du bloc de puissance [A]	410		410	
Courant du bloc de puissance avec une surcharge de 120 % pendant 1 min/10 min [A]	492		492	
Courant de sortie maxi pendant 3 s [A]	615		615	
Caractéristiques avec rendement standard				
Rendement à 100 % de charge (y compris transformateur) [%]	96,0 %		96,0 %	
Pertes totales à 100 % de charge [kW]	143,4	130,0	162,5	130,0
Débit d'air [m <sup>3</sup> /h]	26184		26184	
Niveau de bruit [dB (A)] à 50 Hz	83		83	
Masse [kg/lb]	11066/24345		11747/25843	
Dimensions [mm/in] L*P*H 2)	5960*1700*2795/ 234,9*67*110,2		5960*1700*2795/ 234,9*67*110,2	
Raccordement				
Type de câble entrant	triphasé symétrique		triphasé symétrique	
Taille de câble type (mm <sup>2</sup> /AWG) 3)	150/300 MCM		185/350 MCM	
Type de câble moteur	triphasé symétrique (il est recommandé d'utiliser un câble blindé)		triphasé symétrique (il est recommandé d'utiliser un câble blindé)	
Taille de câble type (mm <sup>2</sup> /AWG) 3)	150/300 MCM		185/350 MCM	
Longueur de câble moteur maxi 4)	1000 m		1000 m	
Taille du câble de mise à la terre (mm <sup>2</sup> /AWG)	70/00		70/00	
Alimentation de contrôle	monophasée, 230 V, 50/60 Hz,		monophasée, 230 V, 50/60 Hz,	
Capacité de l'alimentation contrôle sans options	1 kVA		1 kVA	
Capacité de l'alimentation contrôle avec options	"en fonction des options utilisées"		"en fonction des options utilisées"	
Alimentation des ventilateurs	triphasée 400 Vac, 50 Hz		triphasée 400 Vac, 50 Hz	
Capacité d'alimentation d'un ou des ventilateurs (kVA) 5)	20		20	
Maintenance				
Accès de maintenance	Avant		Avant	
Entrée de câbles 6)	Entrée par le bas/sortie par le bas		Entrée par le bas/sortie par le bas	

ATV6000	C513A6363NA●	
Données nominales	Normal Duty	Heavy Duty
Calibre type [kVA]	5130	
Max. Puissance moteur [kW]/[HP] 1)	4100/5498	3570/4787
Courant de sortie nominal permanent [A] 1)	449	392
Courant de sortie maxi avec surcharge de 120 % pendant 1 min/10 min [A]	539	/
Courant de sortie maxi avec surcharge de 150 % pendant 1 min/10 min [A]	/	588
<b>Blocs de puissance</b>		
Nombre de blocs par phase	5	
Courant nominal du bloc de puissance [A]	490	
Courant du bloc de puissance avec une surcharge de 120 % pendant 1 min/10 min [A]	588	
Courant de sortie maxi pendant 3 s [A]	735	
<b>Caractéristiques avec rendement standard</b>		
Rendement à 100 % de charge (y compris transformateur) [%]	96,5 %	
Pertes totales à 100 % de charge [kW]	155,3	135,2
Débit d'air [m <sup>3</sup> /h]	29400	
Niveau de bruit [dB (A)] à 50 Hz	83	
Masse [kg/lb]	12287/27031	
Dimensions [mm/in] L*P*H 2)	5960*1700*2795/234,9*67*110,2	
<b>Raccordement</b>		
Type de câble entrant	triphasé symétrique	
Taille de câble type (mm <sup>2</sup> /AWG) 3)	240/500 MCM	
Type de câble moteur	triphasé symétrique (il est recommandé d'utiliser un câble blindé)	
Taille de câble type (mm <sup>2</sup> /AWG) 3)	240/500 MCM	
Longueur de câble moteur maxi 4)	1000 m	
Taille du câble de mise à la terre (mm) <sup>2</sup> /AWG)	95/000	
Alimentation de contrôle	monophasée, 230 V, 50/60 Hz,	
Capacité de l'alimentation contrôle sans options	1 kVA	
Capacité de l'alimentation contrôle avec options	"en fonction des options utilisées"	
Alimentation des ventilateurs	triphasée 400 Vac, 50 Hz	
Capacité d'alimentation d'un ou des ventilateurs (kVA) 5)	22	
<b>Maintenance</b>		
Accès de maintenance	Avant	
Entrée de câbles 6)	Entrée par le bas/sortie par le bas	
<p>1) Valeurs valides pour moteur synchrone et asynchrone. Les spécifications pour la puissance d'arbre moteur maximale sont basées sur un rendement moteur de 95 %.</p> <p>2) Y compris la hauteur des ventilateurs de refroidissement supérieurs.</p> <p>3) Pour les produits CE : Valeurs de taille de câble type basée sur l'utilisation de câbles cuivre posés dans un chemin de câbles. La taille du câble entrant est basée sur le courant nominal du variateur. Elle doit être vérifiée par rapport à la capacité du disjoncteur principal et aux exigences du code électrique local et national ainsi qu'aux autres réglementations applicables.</p> <p>4) La longueur de câble maximale peut varier en fonction du type et de l'installation du câble. Pour des longueurs de câble plus importantes entre le moteur et le variateur, contacter Schneider Electric.</p> <p>5) Contacter Schneider Electric si un ventilateur de refroidissement de redondance N+1 est requis.</p> <p>6) Pour d'autres configurations, contacter Schneider Electric.</p>		

# ATV6000C558A6363

ATV6000	C558A6363NA•	
Données nominales	Normal Duty	Heavy Duty
Calibre type [kVA]	5580	
Max. Puissance moteur [kW]/[HP] 1)	4460/5980	3570/4787
Courant de sortie nominal permanent [A] 1)	490	392
Courant de sortie maxi avec surcharge de 120 % pendant 1 min/10 min [A]	588	/
Courant de sortie maxi avec surcharge de 150 % pendant 1 min/10 min [A]	/	588
<b>Blocs de puissance</b>		
Nombre de blocs par phase	5	
Courant nominal du bloc de puissance [A]	490	
Courant du bloc de puissance avec une surcharge de 120 % pendant 1 min/10 min [A]	588	
Courant de sortie maxi pendant 3 s [A]	735	
<b>Caractéristiques avec rendement standard</b>		
Rendement à 100 % de charge (y compris transformateur) [%]	96,5 %	
Pertes totales à 100 % de charge [kW]	168,8	135,2
Débit d'air [m³/h]	29400	
Niveau de bruit [dB (A)] à 50 Hz	85	
Masse [kg/lb]	13264/29181	
Dimensions [mm/in] L*P*H 2)	6260*1800*3155/246,7*71*124,4	
<b>Raccordement</b>		
Type de câble entrant	triphasé symétrique	
Taille de câble type (mm²/AWG) 3)	95*2/2*00	
Type de câble moteur	triphasé symétrique (il est recommandé d'utiliser un câble blindé)	
Taille de câble type (mm²/AWG) 3)	240/500 MCM	
Longueur de câble moteur maxi 4)	1000 m	
Taille du câble de mise à la terre (mm²/AWG)	95/000	
Alimentation de contrôle	monophasée, 230 V, 50/60 Hz,	
Capacité de l'alimentation contrôle sans options	1 kVA	
Capacité de l'alimentation contrôle avec options	"en fonction des options utilisées"	
Alimentation des ventilateurs	triphasée 400 Vac, 50 Hz	
Capacité d'alimentation d'un ou des ventilateurs (kVA) 5)	22	
<b>Maintenance</b>		
Accès de maintenance	Avant	
Entrée de câbles 6)	Entrée par le bas/sortie par le bas	
<p>1) Valeurs valides pour moteur synchrone et asynchrone. Les spécifications pour la puissance d'arbre moteur maximale sont basées sur un rendement moteur de 95 %.</p> <p>2) Y compris la hauteur des ventilateurs de refroidissement supérieurs.</p> <p>3) Pour les produits CE : Valeurs de taille de câble type basée sur l'utilisation de câbles cuivre posés dans un chemin de câbles. La taille du câble entrant est basée sur le courant nominal du variateur. Elle doit être vérifiée par rapport à la capacité du disjoncteur principal et aux exigences du code électrique local et national ainsi qu'aux autres réglementations applicables.</p> <p>4) La longueur de câble maximale peut varier en fonction du type et de l'installation du câble. Pour des longueurs de câble plus importantes entre le moteur et le variateur, contacter Schneider Electric.</p> <p>5) Contacter Schneider Electric si un ventilateur de refroidissement de redondance N+1 est requis.</p> <p>6) Pour d'autres configurations, contacter Schneider Electric.</p>		

## ATV6000C627A6363...ATV6000C688A6363

ATV6000	C627A6363NA●		C688A6363NA●	
Données nominales	Normal Duty	Heavy Duty	Normal Duty	Heavy Duty
Calibre type [kVA]	6270		6880	
Max. Puissance moteur [kW]/[HP] 1)	5010/6718	4010/5377	5500/7375	5250/7040
Courant de sortie nominal permanent [A] 1)	550	440	603	576
Courant de sortie maxi avec surcharge de 120 % pendant 1 min/10 min [A]	660	/	723	/
Courant de sortie maxi avec surcharge de 150 % pendant 1 min/10 min [A]	/	660	/	864
Blocs de puissance				
Nombre de blocs par phase	5		5	
Courant nominal du bloc de puissance [A]	550		720	
Courant du bloc de puissance avec une surcharge de 120 % pendant 1 min/10 min [A]	660		864	
Courant de sortie maxi pendant 3 s [A]	825		1080	
Caractéristiques avec rendement standard				
Rendement à 100 % de charge (y compris transformateur) [%]	96,5 %		96,5 %	
Pertes totales à 100 % de charge [kW]	189,7	151,8	208,2	198,7
Débit d'air [m <sup>3</sup> /h]	50400		50400	
Niveau de bruit [dB (A)] à 50 Hz	85		85	
Masse [kg/lb]	16287/35831		17042/37492	
Dimensions [mm/in] L*P*H 2)	7960*1800*3155/ 313,7*71*124,4		7960*1800*3155/ 313,7*71*124,4	
Raccordement				
Type de câble entrant	triphasé symétrique		triphasé symétrique	
Taille de câble type (mm <sup>2</sup> /AWG) 3)	95*2/2*000		120*2/2*0000	
Type de câble moteur	triphasé symétrique (il est recommandé d'utiliser un câble blindé)		triphasé symétrique (il est recommandé d'utiliser un câble blindé)	
Taille de câble type (mm <sup>2</sup> /AWG) 3)	95*2/2*000		95*2/2*000	
Longueur de câble moteur maxi 4)	1000 m		1000 m	
Taille du câble de mise à la terre (mm <sup>2</sup> /AWG)	120/0000		120/0000	
Alimentation de contrôle	monophasée, 230 V, 50/60 Hz,		monophasée, 230 V, 50/60 Hz,	
Capacité de l'alimentation contrôle sans options	1 kVA		1 kVA	
Capacité de l'alimentation contrôle avec options	"en fonction des options utilisées"		"en fonction des options utilisées"	
Alimentation des ventilateurs	triphasée 400 Vac, 50 Hz		triphasée 400 Vac, 50 Hz	
Capacité d'alimentation d'un ou des ventilateurs (kVA) 5)	32		32	
Maintenance				
Accès de maintenance	Avant et arrière		Avant et arrière	

ATV6000	C627A6363NA●	C688A6363NA●
Entrée de câbles 6)	Entrée par le bas/sortie par le bas	Entrée par le bas/sortie par le bas
1) Valeurs valides pour moteur synchrone et asynchrone. Les spécifications pour la puissance d'arbre moteur maximale sont basées sur un rendement moteur de 95 %. 2) Y compris la hauteur des ventilateurs de refroidissement supérieurs. 3) Pour les produits CE : Valeurs de taille de câble type basée sur l'utilisation de câbles cuivre posés dans un chemin de câbles. La taille du câble entrant est basée sur le courant nominal du variateur. Elle doit être vérifiée par rapport à la capacité du disjoncteur principal et aux exigences du code électrique local et national ainsi qu'aux autres réglementations applicables. 4) La longueur de câble maximale peut varier en fonction du type et de l'installation du câble. Pour des longueurs de câble plus importantes entre le moteur et le variateur, contacter Schneider Electric. 5) Contacter Schneider Electric si un ventilateur de refroidissement de redondance N+1 est requis. 6) Pour d'autres configurations, contacter Schneider Electric.		

## ATV6000C750A6363...ATV6000M114A6363

ATV6000	C750A6363NA●		C820A6363NA●	
	Normal Duty	Heavy Duty	Normal Duty	Heavy Duty
<b>Données nominales</b>				
Calibre type [kVA]	7500		8200	
Max. Puissance moteur [kW]/[HP] 1)	6000/8046	5250/7040	6560/8797	5250/7040
Courant de sortie nominal permanent [A] 1)	658	576	720	576
Courant de sortie maxi avec surcharge de 120 % pendant 1 min/10 min [A]	789	/	864	/
Courant de sortie maxi avec surcharge de 150 % pendant 1 min/10 min [A]	/	864	/	864
<b>Blocs de puissance</b>				
Nombre de blocs par phase	5		5	
Courant nominal du bloc de puissance [A]	720		720	
Courant du bloc de puissance avec une surcharge de 120 % pendant 1 min/10 min [A]	864		864	
Courant de sortie maxi pendant 3 s [A]	1080		1080	
<b>Caractéristiques avec rendement standard</b>				
Rendement à 100 % de charge (y compris transformateur) [%]	96,5 %		96,5 %	
Pertes totales à 100 % de charge [kW]	227,1	198,7	248,3	198,7
Débit d'air [m³/h]	58091		58091	
Niveau de bruit [dB (A)] à 50 Hz	85		85	
Masse [kg/lb]	17945/39479		18812/41386	
Dimensions [mm/in] L*P*H 2)	8260*1800*3155/ 325,5*71*124,4		8260*1800*3155/ 325,5*71*124,4	
<b>Raccordement</b>				
Type de câble entrant	triphasé symétrique		triphasé symétrique	
Taille de câble type (mm²/AWG) 3)	120*2/2*0000		150*2/2*300 MCM	
Type de câble moteur	triphasé symétrique (il est recommandé d'utiliser un câble blindé)		triphasé symétrique (il est recommandé d'utiliser un câble blindé)	
Taille de câble type (mm²/AWG) 3)	120*2/2*0000		150*2/2*300 MCM	
Longueur de câble moteur maxi 4)	1000 m		1000 m	
Taille du câble de mise à la terre (mm)²/AWG)	120/0000		150/300 MCM	
Alimentation de contrôle	monophasée, 230 V, 50/60 Hz,		monophasée, 230 V, 50/60 Hz,	
Capacité de l'alimentation contrôle sans options	1 kVA		1 kVA	
Capacité de l'alimentation contrôle avec options	"en fonction des options utilisées"		"en fonction des options utilisées"	

<b>ATV6000</b>	<b>C750A6363NA●</b>	<b>C820A6363NA●</b>
Alimentation des ventilateurs	triphasée 400 Vac, 50 Hz	triphasée 400 Vac, 50 Hz
Capacité d'alimentation d'un ou des ventilateurs (kVA) <b>5)</b>	37	37
<b>Maintenance</b>		
Accès de maintenance	Avant et arrière	Avant et arrière
Entrée de câbles <b>6)</b>	Entrée par le bas/sortie par le bas	Entrée par le bas/sortie par le bas

ATV6000	C888A6363NA●		C969A6363NA●	
	Normal Duty	Heavy Duty	Normal Duty	Heavy Duty
Données nominales				
Calibre type [kVA]	8880		9690	
Max. Puissance moteur [kW]/[HP] 1)	7100/9521	6200/8314	7750/10392	6200/8314
Courant de sortie nominal permanent [A] 1)	778	680	850	680
Courant de sortie maxi avec surcharge de 120 % pendant 1 min/10 min [A]	934	/	1020	/
Courant de sortie maxi avec surcharge de 150 % pendant 1 min/10 min [A]	/	1020	/	1020
<b>Blocs de puissance</b>				
Nombre de blocs par phase	5		5	
Courant nominal du bloc de puissance [A]	850		850	
Courant du bloc de puissance avec une surcharge de 120 % pendant 1 min/10 min [A]	1020		1020	
Courant de sortie maxi pendant 3 s [A]	1275		1275	
<b>Caractéristiques avec rendement standard</b>				
Rendement à 100 % de charge (y compris transformateur) [%]	96,5 %		96,5 %	
Pertes totales à 100 % de charge [kW]	268,8	234,7	293,4	234,7
Débit d'air [m³/h]	60131		60131	
Niveau de bruit [dB (A)] à 50 Hz	85		85	
Masse [kg/lb]	19756/43463		20759/45670	
Dimensions [mm/in] L *P*H 2)	8260*1800*3155/ 325,5*71*124,4		8260*1800*3155/ 325,5*71*124,4	
<b>Raccordement</b>				
Type de câble entrant	triphasé symétrique		triphasé symétrique	
Taille de câble type (mm²/AWG) 3)	185*2/2*350 MCM		240*2/2*500 MCM	
Type de câble moteur	triphasé symétrique (il est recommandé d'utiliser un câble blindé)		triphasé symétrique (il est recommandé d'utiliser un câble blindé)	
Taille de câble type (mm²/AWG) 3)	240*2/2*500 MCM		240*2/2*500 MCM	
Longueur de câble moteur maxi 4)	1000 m		1000 m	
Taille du câble de mise à la terre (mm²/AWG)	150/300 MCM		185/350 MCM	
Alimentation de contrôle	monophasée, 230 V, 50/60 Hz,		monophasée, 230 V, 50/60 Hz,	
Capacité de l'alimentation contrôle sans options	1 kVA		1 kVA	
Capacité de l'alimentation contrôle avec options	"en fonction des options utilisées"		"en fonction des options utilisées"	
Alimentation des ventilateurs	triphasée 400 Vac, 50 Hz		triphasée 400 Vac, 50 Hz	
Capacité d'alimentation d'un ou des ventilateurs (kVA) 5)	44		44	
<b>Maintenance</b>				
Accès de maintenance	Avant et arrière		Avant et arrière	
Entrée de câbles 6)	Entrée par le bas/sortie par le bas		Entrée par le bas/sortie par le bas	

ATV6000	M105A6363NA●		M114A6363NA●	
	Normal Duty	Heavy Duty	Normal Duty	Heavy Duty
Données nominales				
Calibre type [kVA]	10500		11400	
Max. Puissance moteur [kW]/[HP] 1)	8400/11264	7290/9776	9120/12230	7290/9776
Courant de sortie nominal permanent [A] 1)	921	800	1000	800
Courant de sortie maxi avec surcharge de 120 % pendant 1 min/10 min [A]	1105	/	1200	/
Courant de sortie maxi avec surcharge de 150 % pendant 1 min/10 min [A]	/	1200	/	1200
<b>Blocs de puissance</b>				
Nombre de blocs par phase	5		5	
Courant nominal du bloc de puissance [A]	1000		1000	
Courant du bloc de puissance avec une surcharge de 120 % pendant 1 min/10 min [A]	1200		1200	
Courant de sortie maxi pendant 3 s [A]	1500		1500	
<b>Caractéristiques avec rendement standard</b>				
Rendement à 100 % de charge (y compris transformateur) [%]	96,5 %		96,5 %	
Pertes totales à 100 % de charge [kW]	317,9	275,9	345,2	275,9
Débit d'air [m <sup>3</sup> /h]	60131		60131	
Niveau de bruit [dB (A)] à 50 Hz	85		85	
Masse [kg/lb]	21868/48110		22982/50560	
Dimensions [mm/in] L*P*H 2)	8260*1800*3155/ 325,5*71*124,4		8260*1800*3155/ 325,5*71*124,4	
<b>Raccordement</b>				
Type de câble entrant	triphasé symétrique		triphasé symétrique	
Taille de câble type (mm <sup>2</sup> /AWG) 3)	240*2/2*500 MCM		120*3/3*0000	
Type de câble moteur	triphasé symétrique (il est recommandé d'utiliser un câble blindé)		triphasé symétrique (il est recommandé d'utiliser un câble blindé)	
Taille de câble type (mm <sup>2</sup> /AWG) 3)	240*2/2*500 MCM		240*2/2*500 MCM	
Longueur de câble moteur maxi 4)	1000 m		1000 m	
Taille du câble de mise à la terre (mm <sup>2</sup> /AWG)	185/350 MCM		185/350 MCM	
Alimentation de contrôle	monophasée, 230 V, 50/60 Hz,		monophasée, 230 V, 50/60 Hz,	
Capacité de l'alimentation contrôle sans options	1 kVA		1 kVA	
Capacité de l'alimentation contrôle avec options	"en fonction des options utilisées"		"en fonction des options utilisées"	
Alimentation des ventilateurs	triphasée 400 Vac, 50 Hz		triphasée 400 Vac, 50 Hz	
Capacité d'alimentation d'un ou des ventilateurs (kVA) 5)	44		44	
<b>Maintenance</b>				
Accès de maintenance	Avant et arrière		Avant et arrière	
Entrée de câbles 6)	Entrée par le bas/sortie par le bas		Entrée par le bas/sortie par le bas	
<p>1) Valeurs valides pour moteur synchrone et asynchrone. Les spécifications pour la puissance d'arbre moteur maximale sont basées sur un rendement moteur de 95 %.</p> <p>2) Y compris la hauteur des ventilateurs de refroidissement supérieurs.</p> <p>3) Pour les produits CE : Valeurs de taille de câble type basée sur l'utilisation de câbles cuivre posés dans un chemin de câbles. La taille du câble entrant est basée sur le courant nominal du variateur. Elle doit être vérifiée par rapport à la capacité du disjoncteur principal et aux exigences du code électrique local et national ainsi qu'aux autres réglementations applicables.</p> <p>4) La longueur de câble maximale peut varier en fonction du type et de l'installation du câble. Pour des longueurs de câble plus importantes entre le moteur et le variateur, contacter Schneider Electric.</p> <p>5) Contacter Schneider Electric si un ventilateur de refroidissement de redondance N+1 est requis.</p> <p>6) Pour d'autres configurations, contacter Schneider Electric.</p>				

# Plan d'encombrement et dimensions

## Plan d'encombrement

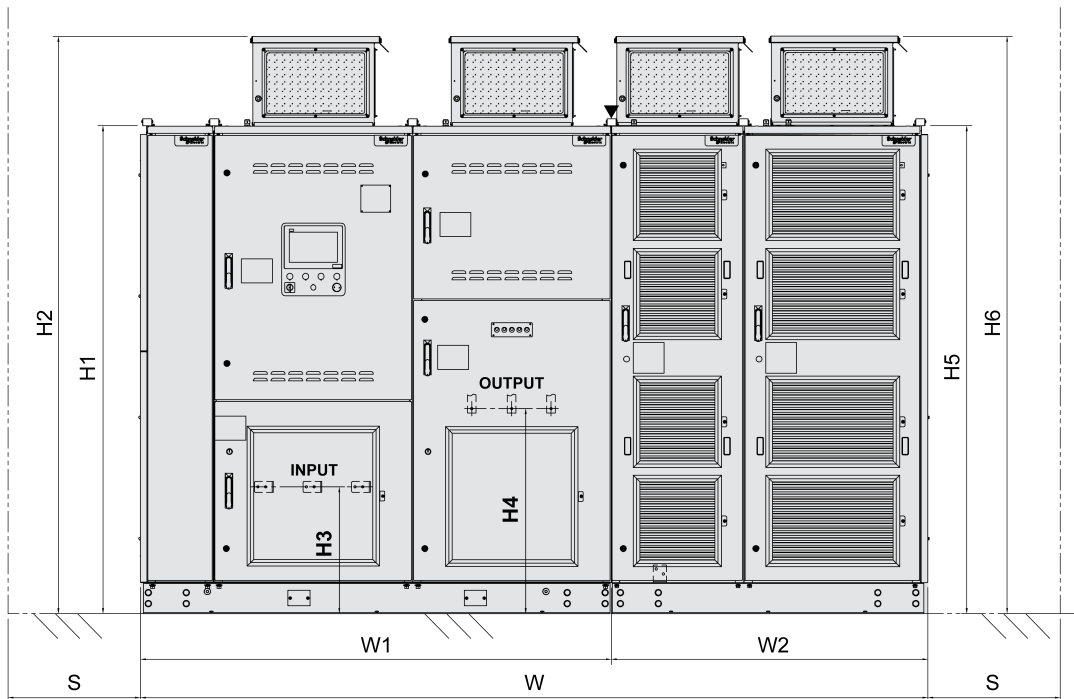

**INPUT :** Bornes d'entrée

**OUTPUT :** Bornes de sortie

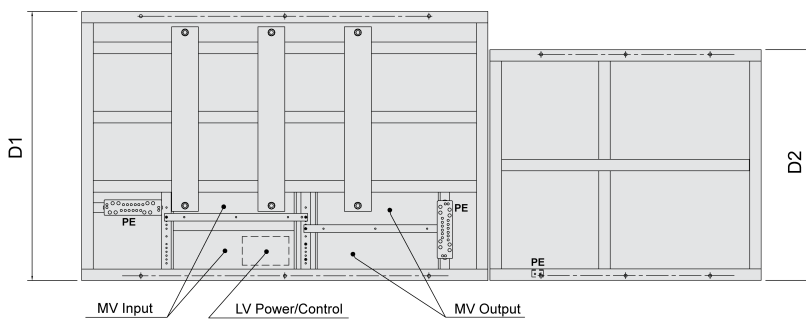

**MV Input :** Zone de câblage d'entrée MT

**LV Power/Control :** Zone de câblage puissance BT/contrôle

**MV Output :** Zone de câblage sortie MT

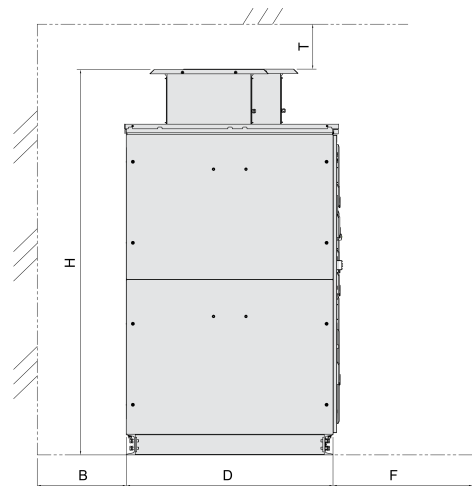

**NOTE:** Le schéma représente uniquement les dimensions extérieures, la disposition exacte de l'armoire dépend de la puissance.

## Dimensions principales - Tension de sortie 6,3 kV

Référence	Dimensions extérieures (mm/in)			Armoire transformateur			Armoire blocs de puissance		
	L	H <sup>(b)</sup>	P	Type de ventilateur	Nombre de ventilateurs	Masse [kg/lb]	Type de ventilateur	Nombre de ventilateurs	Masse [kg/lb]
ATV6000D450A6363...	2760	2618	1400	400	2	2291.4	500	1	844.7
	109	103	55			5041.1			1858.3
ATV6000D570A6363...	2760	2618	1400	400	2	2439.9	500	1	844.7
	109	103	55			5367.8			1858.3
ATV6000D630A6363...	2760	2618	1400	400	2	2514.2	500	1	844.7
	109	103	55			5531.2			1858.3
ATV6000D740A6363...	2760	2618	1400	400	2	2650.4	500	1	844.7
	109	103	55			5830.9			1858.3
ATV6000D790A6363...	2760	2618	1400	400	2	2712.3	500	1	844.7
	109	103	55			5967.1			1858.3
ATV6000D890A6363...	3060	2618	1400	450	2	2966.6	500	1	844.7
	120	103	55			6526.5			1858.3
ATV6000C114A6363...	3060	2618	1400	450	2	3276.1	500	1	844.7
	120	103	55			7207.4			1858.3
ATV6000C132A6363...	3660	2618	1400	450	2	3499	500	2	1471
	144	103	55			7697.8			3236.2
ATV6000C150A6363...	3660	2754	1500	450	2	3777	500	2	1471
	144	108	59			8309.4			3236.2
ATV6000C170A6363...	3960	2754	1500	450	3	4147.5	500	2	1471
	156	108	59			9124.5			3236.2
ATV6000C194A6363...	4660	2754	1500	450	3	4444.6	400	3	2002
	183	108	59			9778.1			4404.4
ATV6000C225A6363...	4660	2754	1500	450	3	4865.6	400	3	2002
	183	108	59			10704.3			4404.4
ATV6000C250A6363...	4660	2754	1600	450	3	5178.4	400	3	2002
	183	108	63			11392.5			4404.4
ATV6000C282A6363...	4660	2754	1600	450	3	5574.6	500	3	2044.3
	183	108	63			12264.1			4497.5
ATV6000C319A6363...	4960	2754	1700	450	3	6096.9	500	3	2216
	195	108	67			13413.2			4875.2
ATV6000C364A6363...	5960	2754	1700	450	3	6651.4	400	5	3693.2
	235	108	67			14633.1			8125
ATV6000C413A6363...	5960	2795	1700	560	3	7372.7	400	5	3693.2
	235	110	67			16219.9			8125
ATV6000C468A6363...	5960	2795	1700	560	3	8053.6	400	5	3693.2
	235	110	67			17717.9			8125
ATV6000C513A6363...	5960	2795	1700	560	3	8610.8	450	5	3675.7
	235	110	67			18943.8			8086.5

Référence	Dimensions extérieures (mm/in)			Armoire transformateur			Armoire blocs de puissance		
	L	H <sup>(b)</sup>	P	Type de ventilateur	Nombre de ventilateurs	Masse [kg/lb]	Type de ventilateur	Nombre de ventilateurs	Masse [kg/lb]
ATV6000C558A6363...	6260	3155	1800	560	3	9587.4	450	5	3675.7
	246	124	71			21092.3			8086.5
ATV6000C627A6363...	7960	3155	1800	560	3	10546.8	500	5	5739.7
	313	124	71			23203			12627.3
ATV6000C688A6363...	7960	3155	1800	560	3	11302	500	5	5739.7
	313	124	71			24864.4			12627.3
ATV6000C750A6363...	8260	3155	1800	560	4	12204.8	500	5	5739.7
	325	124	71			26850.6			12627.3
ATV6000C820A6363...	8260	3155	1800	560	4	13071.4	500	5	5739.7
	325	124	71			28757.1			12627.3
ATV6000C888A6363...	8260	3155	1800	560	4	13913.3	560	5	5842.7
	325	124	71			30609.3			12853.9
ATV6000C970A6363...	8260	3155	1800	560	4	14916.1	560	5	5842.7
	325	124	71			32815.4			12853.9
ATV6000M105A6363...	8260	3155	1800	560	4	15909.4	560	5	5957.7
	325	124	71			35000.7			13106.9
ATV6000M114A6363...	8260	3155	1800	560	4	17023.6	560	5	5957.7
	325	124	71			37451.9			13106.9

a) "H" correspond à la taille maximum de l'armoire transformateur (H2) ou de l'armoire blocs de puissance (H6).

## Dimensions additionnelles - Tension de sortie 6,3 kV

Référence	Armoire transformateur (mm/in)						Armoire blocs de puissance (mm/in)				Espace de maintenance (mm/in)			
	H1	H2	H3	H4	W1	D1	H5	H6	W2	D2	T	B (a)	F (b)	S(c)
ATV6000D450A6363***	2210	2540	500	780	1830	1400	2210	2618	930	1200	≥500	0	1500	0
	87	100	20	31	72	55	87	103	37	47	≥20	0	59	0
ATV6000D570A6363***	2210	2540	500	780	1830	1400	2210	2618	930	1200	≥500	0	1500	0
	87	100	20	31	72	55	87	103	37	47	≥20	0	59	0
ATV6000D630A6363***	2210	2540	500	780	1830	1400	2210	2618	930	1200	≥500	0	1500	0
	87	100	20	31	72	55	87	103	37	47	≥20	0	59	0
ATV6000D740A6363***	2210	2540	500	780	1830	1400	2210	2618	930	1200	≥500	0	1500	0
	87	100	20	31	72	55	87	103	37	47	≥20	0	59	0
ATV6000D790A6363***	2210	2540	500	780	1830	1400	2210	2618	930	1200	≥500	0	1500	0
	87	100	20	31	72	55	87	103	37	47	≥20	0	59	0
ATV6000D890A6363***	2210	2604	500	780	2130	1400	2210	2618	930	1200	≥500	0	1500	0
	87	103	22	31	84	55	87	103	37	47	≥20	0	59	0
ATV6000C114A6363***	2210	2604	500	780	2130	1400	2210	2618	930	1200	≥500	0	1500	0
	87	103	20	31	84	55	87	103	37	47	≥20	0	59	0
ATV6000C132A6363***	2210	2604	500	780	2130	1400	2210	2618	1530	1200	≥500	0	1500	0
	87	103	20	31	84	55	87	103	60	47	≥20	0	59	0
ATV6000C150A6363***	2360	2754	500	930	2130	1500	2210	2618	1530	1200	≥500	0	1500	0
	93	108	20	37	84	59	87	103	60	47	≥20	0	59	0
ATV6000C170A6363***	2360	2754	500	930	2430	1500	2210	2618	1530	1200	≥500	0	1500	0
	93	108	20	37	96	59	87	103	60	47	≥20	0	59	0
ATV6000C194A6363***	2360	2754	500	930	2430	1500	2210	2540	2230	1200	≥500	0	1500	0
	93	108	20	37	96	59	87	100	88	47	≥20	0	59	0
ATV6000C225A6363***	2360	2754	500	930	2430	1500	2210	2540	2230	1200	≥500	0	1500	0
	93	108	20	37	96	59	87	100	88	47	≥20	0	59	0
ATV6000C250A6363***	2360	2754	500	930	2430	1600	2210	2540	2230	1200	≥500	0	1500	0
	93	108	20	37	96	63	87	100	88	47	≥20	0	59	0
ATV6000C282A6363***	2360	2754	500	930	2430	1600	2210	2618	2230	1200	≥500	0	1500	0
	93	108	20	37	96	63	87	103	88	47	≥20	0	59	0
ATV6000C319A6363***	2360	2754	500	930	2730	1700	2210	2618	2230	1200	≥500	0	1500	0
	93	108	20	37	107	67	87	103	88	47	≥20	0	59	0
ATV6000C364A6363***	2360	2754	500	930	2730	1700	2360	2690	3230	1200	≥500	0	1500	0
	93	108	20	37	107	67	93	106	127	47	≥20	0	59	0
ATV6000C413A6363***	2360	2795	500	930	2730	1700	2360	2690	3230	1200	≥500	0	1500	0
	93	110	20	37	107	67	93	106	127	47	≥20	0	59	0
ATV6000C468A6363***	2360	2795	500	930	2730	1700	2360	2690	3230	1200	≥500	0	1500	0
	93	110	20	37	107	67	93	106	127	47	≥20	0	59	0
ATV6000C513A6363***	2360	2795	500	930	2730	1700	2360	2754	3230	1200	≥500	0	1500	0
	93	110	20	37	107	67	93	108	127	47	≥20	0	59	0
ATV6000C558A6363***	2720	3155	560	1290	3030	1800	2420	2814	3230	1200	≥500	0	1500	0
	107	124	22	51	119	71	95	111	127	47	≥20	0	59	0

Référence	Armoire transformateur (mm/in)						Armoire blocs de puissance (mm/in)				Espace de maintenance (mm/in)			
	H1	H2	H3	H4	W1	D1	H5	H6	W2	D2	T	B (a)	F (b)	S(c)
ATV6000C627A6363...	2720 107	3155 124	560 22	1290 51	3330 131	1800 71	2420 95	2828 111	4630 182	1400 55	≥500 ≥20	0	1500 59	0
ATV6000C688A6363...	2720 107	3155 124	560 22	1290 51	3330 131	1800 71	2420 95	2828 111	4630 182	1400 55	≥500 ≥20	0	1500 59	0
ATV6000C750A6363...	2720 107	3155 124	560 22	1290 51	3630 143	1800 71	2420 95	2828 111	4630 182	1400 55	≥500 ≥20	0	1500 59	0
ATV6000C820A6363...	2720 107	3155 124	560 22	1290 51	3630 143	1800 71	2420 95	2828 111	4630 182	1400 55	≥500 ≥20	0	1500 59	0
ATV6000C888A6363...	2720 107	3155 124	560 22	1290 51	3630 143	1800 71	2420 95	2855 112	4630 182	1400 55	≥500 ≥20	0	1500 59	0
ATV6000C970A6363...	2720 107	3155 124	560 22	1290 51	3630 143	1800 71	2420 95	2855 112	4630 182	1400 55	≥500 ≥20	0	1500 59	0
ATV6000M105A6363...	2720 107	3155 124	560 22	1290 51	3630 143	1800 71	2420 95	2855 112	4630 182	1600 63	≥500 ≥20	≥600 ≥24	1500 59	0
ATV6000M114A6363...	2720 107	3155 124	560 22	1290 51	3630 143	1800 71	2420 95	2855 112	4630 182	1600 63	≥500 ≥20	≥600 ≥24	1500 59	0

a) L'espace peut être requis pour les œillets de levage pendant l'installation.  
 b) Un espace de 2000 mm (78,7 in) est recommandé pour pouvoir facilement remplacer les blocs de puissance.  
 c) Un espace de 600 mm peut être nécessaire pour accéder à l'avant et à l'arrière du variateur pendant la maintenance.

# Tension de sortie 6,6 kV

## ATV6000D450A6666...ATV6000D890A6666

ATV6000	D450A6666NA●		D570A6666NA●	
Données nominales	Normal Duty	Heavy Duty	Normal Duty	Heavy Duty
Calibre type [kVA]	450		570	
Max. Puissance moteur [kW]/[HP] 1)	355/476	330/442	450/603	430/576
Courant de sortie nominal permanent [A] 1)	37,1	35	47,1	45
Courant de sortie maxi avec surcharge de 120 % pendant 1 min/10 min [A]	44,5	/	56,5	/
Courant de sortie maxi avec surcharge de 150 % pendant 1 min/10 min [A]	/	52,5	/	67,5
<b>Blocs de puissance</b>				
Nombre de blocs par phase	5		5	
Courant nominal du bloc de puissance [A]	65		65	
Courant du bloc de puissance avec une surcharge de 120 % pendant 1 min/10 min [A]	78		78	
Courant de sortie maxi pendant 3 s [A]	97,5		97,5	
<b>Caractéristiques avec rendement standard</b>				
Rendement à 100 % de charge (y compris transformateur) [%]	96,0 %		96,0 %	
Pertes totales à 100 % de charge [kW]	15,5	14,4	19,7	18,7
Débit d'air [m <sup>3</sup> /h]	9889		9889	
Niveau de bruit [dB (A)] à 50 Hz	80		80	
Masse [kg/lb]	3137/6901		3285/7227	
Dimensions [mm/in] L*P*H 2)	2760*1400*2618/ 108,8*55,2*103,2		2760*1400*2618/ 108,8*55,2*103,2	
<b>Raccordement</b>				
Type de câble entrant	triphasé symétrique		triphasé symétrique	
Taille de câble type (mm <sup>2</sup> /AWG) 3)	95/000		95/000	
Type de câble moteur	triphasé symétrique (il est recommandé d'utiliser un câble blindé)		triphasé symétrique (il est recommandé d'utiliser un câble blindé)	
Taille de câble type (mm <sup>2</sup> /AWG) 3)	25/4		25/4	
Longueur de câble moteur maxi 4)	3280 ft (1000 m)		3280 ft (1000 m)	
Taille du câble de mise à la terre (mm <sup>2</sup> /AWG)	50/0		50/0	
Alimentation de contrôle	monophasée, 230 V, 50/60 Hz		monophasée, 230 V, 50/60 Hz	
Capacité de l'alimentation contrôle sans options	1 kVA		1 kVA	
Capacité de l'alimentation contrôle avec options	"en fonction des options utilisées"		"en fonction des options utilisées"	
Alimentation des ventilateurs	triphasée 400 Vac, 50 Hz		triphasée 400 Vac, 50 Hz	
Capacité d'alimentation d'un ou des ventilateurs (kVA) 5)	6		6	
<b>Maintenance</b>				
Accès de maintenance	Avant		Avant	
Entrée de câbles 6)	Entrée par le bas/sortie par le bas		Entrée par le bas/sortie par le bas	

ATV6000	D630A6666NA●		D780A6666NA●	
	Normal Duty	Heavy Duty	Normal Duty	Heavy Duty
<b>Données nominales</b>				
Calibre type [kVA]	630		780	
Max. Puissance moteur [kW]/[HP] <b>1)</b>	500/670	470/630	620/831	590/791
Courant de sortie nominal permanent [A] <b>1)</b>	52,3	50	65	62
Courant de sortie maxi avec surcharge de 120 % pendant 1 min/10 min [A]	62,7	/	78	/
Courant de sortie maxi avec surcharge de 150 % pendant 1 min/10 min [A]	/	75	/	93
<b>Blocs de puissance</b>				
Nombre de blocs par phase	5		5	
Courant nominal du bloc de puissance [A]	65		100	
Courant du bloc de puissance avec une surcharge de 120 % pendant 1 min/10 min [A]	78		120	
Courant de sortie maxi pendant 3 s [A]	97,5		150	
<b>Caractéristiques avec rendement standard</b>				
Rendement à 100 % de charge (y compris transformateur) [%]	96,0 %		96,0 %	
Pertes totales à 100 % de charge [kW]	21,9	20,5	27,0	25,7
Débit d'air [m³/h]	9889		9889	
Niveau de bruit [dB (A)] à 50 Hz	80		80	
Masse [kg/lb]	3359/7390		3545/7799	
Dimensions [mm/in] L*P*H <b>2)</b>	2760*1400*2618/ 108,8*55,2*103,2		2760*1400*2618/ 108,8*55,2*103,2	
<b>Raccordement</b>				
Type de câble entrant	triphasé symétrique		triphasé symétrique	
Taille de câble type (mm²/AWG) <b>3)</b>	95/000		95/000	
Type de câble moteur	triphasé symétrique (il est recommandé d'utiliser un câble blindé)		triphasé symétrique (il est recommandé d'utiliser un câble blindé)	
Taille de câble type (mm²/AWG) <b>3)</b>	25/4		25/4	
Longueur de câble moteur maxi <b>4)</b>	3280 ft (1000 m)		3280 ft (1000 m)	
Taille du câble de mise à la terre (mm²/AWG)	50/0		50/0	
Alimentation de contrôle	monophasée, 230 V, 50/60 Hz		monophasée, 230 V, 50/60 Hz	
Capacité de l'alimentation contrôle sans options	1 kVA		1 kVA	
Capacité de l'alimentation contrôle avec options	"en fonction des options utilisées"		"en fonction des options utilisées"	
Alimentation des ventilateurs	triphasée 400 Vac, 50 Hz		triphasée 400 Vac, 50 Hz	
Capacité d'alimentation d'un ou des ventilateurs (kVA) <b>5)</b>	6		6	
<b>Maintenance</b>				
Accès de maintenance	Avant		Avant	
Entrée de câbles <b>6)</b>	Entrée par le bas/sortie par le bas		Entrée par le bas/sortie par le bas	

<b>ATV6000</b>	<b>D890A6666NA●</b>	
<b>Données nominales</b>	<b>Normal Duty</b>	<b>Heavy Duty</b>
Calibre type [kVA]	890	
Max. Puissance moteur [kW]/[HP] <b>1)</b>	710/952	670/898
Courant de sortie nominal permanent [A] <b>1)</b>	74,3	71
Courant de sortie maxi avec surcharge de 120 % pendant 1 min/10 min [A]	89,1	/
Courant de sortie maxi avec surcharge de 150 % pendant 1 min/10 min [A]	/	107
<b>Blocs de puissance</b>		
Nombre de blocs par phase	5	
Courant nominal du bloc de puissance [A]	100	
Courant du bloc de puissance avec une surcharge de 120 % pendant 1 min/10 min [A]	120	
Courant de sortie maxi pendant 3 s [A]	150	
<b>Caractéristiques avec rendement standard</b>		
Rendement à 100 % de charge (y compris transformateur) [%]	96,0 %	
Pertes totales à 100 % de charge [kW]	30,9	29,2
Débit d'air [m <sup>3</sup> /h]	9889	
Niveau de bruit [dB (A)] à 50 Hz	80	
Masse [kg/lb]	3681/8098	
Dimensions [mm/in] L*P*H <b>2)</b>	2760*1400*2618/108,8*55,2*103,2	
<b>Raccordement</b>		
Type de câble entrant	triphasé symétrique	
Taille de câble type (mm <sup>2</sup> /AWG) <b>3)</b>	95/000	
Type de câble moteur	triphasé symétrique (il est recommandé d'utiliser un câble blindé)	
Taille de câble type (mm <sup>2</sup> /AWG) <b>3)</b>	25/4	
Longueur de câble moteur maxi <b>4)</b>	3280 ft (1000 m)	
Taille du câble de mise à la terre (mm) <sup>2</sup> /AWG)	50/0	
Alimentation de contrôle	monophasée, 230 V, 50/60 Hz	
Capacité de l'alimentation contrôle sans options	1 kVA	
Capacité de l'alimentation contrôle avec options	"en fonction des options utilisées"	
Alimentation des ventilateurs	triphasée 400 Vac, 50 Hz	
Capacité d'alimentation d'un ou des ventilateurs (kVA) <b>5)</b>	6	
<b>Maintenance</b>		
Accès de maintenance	Avant	
Entrée de câbles <b>6)</b>	Entrée par le bas/sortie par le bas	
<p>1) Valeurs valides pour moteur synchrone et asynchrone. Les spécifications pour la puissance d'arbre moteur maximale sont basées sur un rendement moteur de 95 %.</p> <p>2) Y compris la hauteur des ventilateurs de refroidissement supérieurs.</p> <p>3) Pour les produits CE : Valeurs de taille de câble type basée sur l'utilisation de câbles cuivre posés dans un chemin de câbles. La taille du câble entrant est basée sur le courant nominal du variateur. Elle doit être vérifiée par rapport à la capacité du disjoncteur principal et aux exigences du code électrique local et national ainsi qu'aux autres réglementations applicables.</p> <p>4) La longueur de câble maximale peut varier en fonction du type et de l'installation du câble. Pour des longueurs de câble plus importantes entre le moteur et le variateur, contacter Schneider Electric.</p> <p>5) Contacter Schneider Electric si un ventilateur de refroidissement de redondance N+1 est requis.</p> <p>6) Pour d'autres configurations, contacter Schneider Electric.</p>		

## ATV6000C100A6666

ATV6000	C100A6666NA•	
Données nominales	Normal Duty	Heavy Duty
Calibre type [kVA]	1000	
Max. Puissance moteur [kW]/[HP] 1)	800/1072	760/1019
Courant de sortie nominal permanent [A] 1)	83,7	80
Courant de sortie maxi avec surcharge de 120 % pendant 1 min/10 min [A]	100	/
Courant de sortie maxi avec surcharge de 150 % pendant 1 min/10 min [A]	/	120
<b>Blocs de puissance</b>		
Nombre de blocs par phase	5	
Courant nominal du bloc de puissance [A]	100	
Courant du bloc de puissance avec une surcharge de 120 % pendant 1 min/10 min [A]	120	
Courant de sortie maxi pendant 3 s [A]	150	
<b>Caractéristiques avec rendement standard</b>		
Rendement à 100 % de charge (y compris transformateur) [%]	96,0 %	
Pertes totales à 100 % de charge [kW]	34,9	33,1
Débit d'air [m <sup>3</sup> /h]	11940	
Niveau de bruit [dB (A)] à 50 Hz	80	
Masse [kg/lb]	3948/8686	
Dimensions [mm/in] L*P*H 2)	3060*1400*2618/120,6*55,2*103,2	
<b>Raccordement</b>		
Type de câble entrant	triphasé symétrique	
Taille de câble type (mm <sup>2</sup> /AWG) 3)	95/000	
Type de câble moteur	triphasé symétrique (il est recommandé d'utiliser un câble blindé)	
Taille de câble type (mm <sup>2</sup> /AWG) 3)	25/4	
Longueur de câble moteur maxi 4)	3280 ft (1000 m)	
Taille du câble de mise à la terre (mm <sup>2</sup> /AWG)	50/0	
Alimentation de contrôle	monophasée, 230 V, 50/60 Hz	
Capacité de l'alimentation contrôle sans options	1 kVA	
Capacité de l'alimentation contrôle avec options	"en fonction des options utilisées"	
Alimentation des ventilateurs	triphasée 400 Vac, 50 Hz	
Capacité d'alimentation d'un ou des ventilateurs (kVA) 5)	7	
<b>Maintenance</b>		
Accès de maintenance	Avant	
Entrée de câbles 6)	Entrée par le bas/sortie par le bas	
<p>1) Valeurs valides pour moteur synchrone et asynchrone. Les spécifications pour la puissance d'arbre moteur maximale sont basées sur un rendement moteur de 95 %.</p> <p>2) Y compris la hauteur des ventilateurs de refroidissement supérieurs.</p> <p>3) Pour les produits CE : Valeurs de taille de câble type basée sur l'utilisation de câbles cuivre posés dans un chemin de câbles. La taille du câble entrant est basée sur le courant nominal du variateur. Elle doit être vérifiée par rapport à la capacité du disjoncteur principal et aux exigences du code électrique local et national ainsi qu'aux autres réglementations applicables.</p> <p>4) La longueur de câble maximale peut varier en fonction du type et de l'installation du câble. Pour des longueurs de câble plus importantes entre le moteur et le variateur, contacter Schneider Electric.</p> <p>5) Contacter Schneider Electric si un ventilateur de refroidissement de redondance N+1 est requis.</p> <p>6) Pour d'autres configurations, contacter Schneider Electric.</p>		

# ATV6000C119A6666

ATV6000	C119A6666NA•	
Données nominales	Normal Duty	Heavy Duty
Calibre type [kVA]	1190	
Max. Puissance moteur [kW]/[HP] 1)	950/1273	760/1019
Courant de sortie nominal permanent [A] 1)	100	80
Courant de sortie maxi avec surcharge de 120 % pendant 1 min/10 min [A]	120	/
Courant de sortie maxi avec surcharge de 150 % pendant 1 min/10 min [A]	/	120
<b>Blocs de puissance</b>		
Nombre de blocs par phase	6	
Courant nominal du bloc de puissance [A]	100	
Courant du bloc de puissance avec une surcharge de 120 % pendant 1 min/10 min [A]	120	
Courant de sortie maxi pendant 3 s [A]	150	
<b>Caractéristiques avec rendement standard</b>		
Rendement à 100 % de charge (y compris transformateur) [%]	96,0 %	
Pertes totales à 100 % de charge [kW]	41,4	33,1
Débit d'air [m <sup>3</sup> /h]	11840	
Niveau de bruit [dB (A)] à 50 Hz	80	
Masse [kg/lb]	4453/9797	
Dimensions [mm/in] L*P*H 2)	3360*1400*2604/132,4*55,2*102,6	
<b>Raccordement</b>		
Type de câble entrant	triphasé symétrique	
Taille de câble type (mm <sup>2</sup> /AWG) 3)	95/000	
Type de câble moteur	triphasé symétrique (il est recommandé d'utiliser un câble blindé)	
Taille de câble type (mm <sup>2</sup> /AWG) 3)	25/4	
Longueur de câble moteur maxi 4)	3280 ft (1000 m)	
Taille du câble de mise à la terre (mm <sup>2</sup> /AWG)	50/0	
Alimentation de contrôle	monophasée, 230 V, 50/60 Hz	
Capacité de l'alimentation contrôle sans options	1 kVA	
Capacité de l'alimentation contrôle avec options	"en fonction des options utilisées"	
Alimentation des ventilateurs	triphasée 400 Vac, 50 Hz	
Capacité d'alimentation d'un ou des ventilateurs (kVA) 5)	5	
<b>Maintenance</b>		
Accès de maintenance	Avant	
Entrée de câbles 6)	Entrée par le bas/sortie par le bas	
<p>1) Valeurs valides pour moteur synchrone et asynchrone. Les spécifications pour la puissance d'arbre moteur maximale sont basées sur un rendement moteur de 95 %.</p> <p>2) Y compris la hauteur des ventilateurs de refroidissement supérieurs.</p> <p>3) Pour les produits CE : Valeurs de taille de câble type basée sur l'utilisation de câbles cuivre posés dans un chemin de câbles. La taille du câble entrant est basée sur le courant nominal du variateur. Elle doit être vérifiée par rapport à la capacité du disjoncteur principal et aux exigences du code électrique local et national ainsi qu'aux autres réglementations applicables.</p> <p>4) La longueur de câble maximale peut varier en fonction du type et de l'installation du câble. Pour des longueurs de câble plus importantes entre le moteur et le variateur, contacter Schneider Electric.</p> <p>5) Contacter Schneider Electric si un ventilateur de refroidissement de redondance N+1 est requis.</p> <p>6) Pour d'autres configurations, contacter Schneider Electric.</p>		

## ATV6000C138A6666

ATV6000	C138A6666NA•	
Données nominales	Normal Duty	Heavy Duty
Calibre type [kVA]	1380	
Max. Puissance moteur [kW]/[HP] 1)	1100/1475	1050/1408
Courant de sortie nominal permanent [A] 1)	115	110
Courant de sortie maxi avec surcharge de 120 % pendant 1 min/10 min [A]	138	/
Courant de sortie maxi avec surcharge de 150 % pendant 1 min/10 min [A]	/	165
<b>Blocs de puissance</b>		
Nombre de blocs par phase	5	
Courant nominal du bloc de puissance [A]	150	
Courant du bloc de puissance avec une surcharge de 120 % pendant 1 min/10 min [A]	180	
Courant de sortie maxi pendant 3 s [A]	225	
<b>Caractéristiques avec rendement standard</b>		
Rendement à 100 % de charge (y compris transformateur) [%]	96,0 %	
Pertes totales à 100 % de charge [kW]	47,9	45,7
Débit d'air [m <sup>3</sup> /h]	17100	
Niveau de bruit [dB (A)] à 50 Hz	83	
Masse [kg/lb]	5045/11099	
Dimensions [mm/in] L*P*H 2)	3660*1400*2618/144,3*55,2*103,2	
<b>Raccordement</b>		
Type de câble entrant	triphasé symétrique	
Taille de câble type (mm <sup>2</sup> /AWG) 3)	95/000	
Type de câble moteur	triphasé symétrique (il est recommandé d'utiliser un câble blindé)	
Taille de câble type (mm <sup>2</sup> /AWG) 3)	35/2	
Longueur de câble moteur maxi 4)	3280 ft (1000 m)	
Taille du câble de mise à la terre (mm <sup>2</sup> /AWG)	50/0	
Alimentation de contrôle	monophasée, 230 V, 50/60 Hz	
Capacité de l'alimentation contrôle sans options	1 kVA	
Capacité de l'alimentation contrôle sans options	"en fonction des options utilisées"	
Alimentation des ventilateurs	triphasée 400 Vac, 50 Hz	
Capacité d'alimentation d'un ou des ventilateurs (kVA) 5)	10	
<b>Maintenance</b>		
Accès de maintenance	Avant	
Entrée de câbles 6)	Entrée par le bas/sortie par le bas	
<p>1) Valeurs valides pour moteur synchrone et asynchrone. Les spécifications pour la puissance d'arbre moteur maximale sont basées sur un rendement moteur de 95 %.</p> <p>2) Y compris la hauteur des ventilateurs de refroidissement supérieurs.</p> <p>3) Pour les produits CE : Valeurs de taille de câble type basée sur l'utilisation de câbles cuivre posés dans un chemin de câbles. La taille du câble entrant est basée sur le courant nominal du variateur. Elle doit être vérifiée par rapport à la capacité du disjoncteur principal et aux exigences du code électrique local et national ainsi qu'aux autres réglementations applicables.</p> <p>4) La longueur de câble maximale peut varier en fonction du type et de l'installation du câble. Pour des longueurs de câble plus importantes entre le moteur et le variateur, contacter Schneider Electric.</p> <p>5) Contacter Schneider Electric si un ventilateur de refroidissement de redondance N+1 est requis.</p> <p>6) Pour d'autres configurations, contacter Schneider Electric.</p>		

# ATV6000C163A6666

ATV6000	C163A6666NA•	
Données nominales	Normal Duty	Heavy Duty
Calibre type [kVA]	1630	
Max. Puissance moteur [kW]/[HP] 1)	1300/1743	1140/1528
Courant de sortie nominal permanent [A] 1)	136	120
Courant de sortie maxi avec surcharge de 120 % pendant 1 min/10 min [A]	163	/
Courant de sortie maxi avec surcharge de 150 % pendant 1 min/10 min [A]	/	180
<b>Blocs de puissance</b>		
Nombre de blocs par phase	5	
Courant nominal du bloc de puissance [A]	150	
Courant du bloc de puissance avec une surcharge de 120 % pendant 1 min/10 min [A]	180	
Courant de sortie maxi pendant 3 s [A]	225	
<b>Caractéristiques avec rendement standard</b>		
Rendement à 100 % de charge (y compris transformateur) [%]	96,0 %	
Pertes totales à 100 % de charge [kW]	56,6	49,6
Débit d'air [m <sup>3</sup> /h]	17100	
Niveau de bruit [dB (A)] à 50 Hz	83	
Masse [kg/lb]	5409/11900	
Dimensions [mm/in] L*P*H 2)	3660*1500*2754/144,3*59,1*108,6	
<b>Raccordement</b>		
Type de câble entrant	triphasé symétrique	
Taille de câble type (mm <sup>2</sup> /AWG) 3)	95/000	
Type de câble moteur	triphasé symétrique (il est recommandé d'utiliser un câble blindé)	
Taille de câble type (mm <sup>2</sup> /AWG) 3)	35/2	
Longueur de câble moteur maxi 4)	3280 ft (1000 m)	
Taille du câble de mise à la terre (mm <sup>2</sup> /AWG)	50/0	
Alimentation de contrôle	monophasée, 230 V, 50/60 Hz	
Capacité de l'alimentation contrôle sans options	1 kVA	
Capacité de l'alimentation contrôle avec options	"en fonction des options utilisées"	
Alimentation des ventilateurs	triphasée 400 Vac, 50 Hz	
Capacité d'alimentation d'un ou des ventilateurs (kVA) 5)	10	
<b>Maintenance</b>		
Accès de maintenance	Avant	
Entrée de câbles 6)	Entrée par le bas/sortie par le bas	
<p>1) Valeurs valides pour moteur synchrone et asynchrone. Les spécifications pour la puissance d'arbre moteur maximale sont basées sur un rendement moteur de 95 %.</p> <p>2) Y compris la hauteur des ventilateurs de refroidissement supérieurs.</p> <p>3) Pour les produits CE : Valeurs de taille de câble type basée sur l'utilisation de câbles cuivre posés dans un chemin de câbles. La taille du câble entrant est basée sur le courant nominal du variateur. Elle doit être vérifiée par rapport à la capacité du disjoncteur principal et aux exigences du code électrique local et national ainsi qu'aux autres réglementations applicables.</p> <p>4) La longueur de câble maximale peut varier en fonction du type et de l'installation du câble. Pour des longueurs de câble plus importantes entre le moteur et le variateur, contacter Schneider Electric.</p> <p>5) Contacter Schneider Electric si un ventilateur de refroidissement de redondance N+1 est requis.</p> <p>6) Pour d'autres configurations, contacter Schneider Electric.</p>		

## ATV6000C179A6666

ATV6000	C179A6666NA•	
Données nominales	Normal Duty	Heavy Duty
Calibre type [kVA]	1790	
Max. Puissance moteur [kW]/[HP] 1)	1430/1917	1140/1528
Courant de sortie nominal permanent [A] 1)	150	120
Courant de sortie maxi avec surcharge de 120 % pendant 1 min/10 min [A]	180	/
Courant de sortie maxi avec surcharge de 150 % pendant 1 min/10 min [A]	/	180
<b>Blocs de puissance</b>		
Nombre de blocs par phase	6	
Courant nominal du bloc de puissance [A]	150	
Courant du bloc de puissance avec une surcharge de 120 % pendant 1 min/10 min [A]	180	
Courant de sortie maxi pendant 3 s [A]	225	
<b>Caractéristiques avec rendement standard</b>		
Rendement à 100 % de charge (y compris transformateur) [%]	96,0 %	
Pertes totales à 100 % de charge [kW]	62,2	49,6
Débit d'air [m <sup>3</sup> /h]	19430	
Niveau de bruit [dB (A)] à 50 Hz	83	
Masse [kg/lb]	5867/12907	
Dimensions [mm/in] L*P*H 2)	3960*1500*2754/156,1*59,1*108,6	
<b>Raccordement</b>		
Type de câble entrant	triphasé symétrique	
Taille de câble type (mm <sup>2</sup> /AWG) 3)	95/000	
Type de câble moteur	triphasé symétrique (il est recommandé d'utiliser un câble blindé)	
Taille de câble type (mm <sup>2</sup> /AWG) 3)	35/2	
Longueur de câble moteur maxi 4)	3280 ft (1000 m)	
Taille du câble de mise à la terre (mm <sup>2</sup> /AWG)	50/0	
Alimentation de contrôle	monophasée, 230 V, 50/60 Hz	
Capacité de l'alimentation contrôle sans options	1 kVA	
Capacité de l'alimentation contrôle avec options	"en fonction des options utilisées"	
Alimentation des ventilateurs	triphasée 400 Vac, 50 Hz	
Capacité d'alimentation d'un ou des ventilateurs (kVA) 5)	13	
<b>Maintenance</b>		
Accès de maintenance	Avant	
Entrée de câbles 6)	Entrée par le bas/sortie par le bas	
<p>1) Valeurs valides pour moteur synchrone et asynchrone. Les spécifications pour la puissance d'arbre moteur maximale sont basées sur un rendement moteur de 95 %.</p> <p>2) Y compris la hauteur des ventilateurs de refroidissement supérieurs.</p> <p>3) Pour les produits CE : Valeurs de taille de câble type basée sur l'utilisation de câbles cuivre posés dans un chemin de câbles. La taille du câble entrant est basée sur le courant nominal du variateur. Elle doit être vérifiée par rapport à la capacité du disjoncteur principal et aux exigences du code électrique local et national ainsi qu'aux autres réglementations applicables.</p> <p>4) La longueur de câble maximale peut varier en fonction du type et de l'installation du câble. Pour des longueurs de câble plus importantes entre le moteur et le variateur, contacter Schneider Electric.</p> <p>5) Contacter Schneider Electric si un ventilateur de refroidissement de redondance N+1 est requis.</p> <p>6) Pour d'autres configurations, contacter Schneider Electric.</p>		

## ATV6000C200A6666...ATV6000C225A6666

ATV6000	C200A6666NA●		C225A6666NA●	
Données nominales	Normal Duty	Heavy Duty	Normal Duty	Heavy Duty
Calibre type [kVA]	2000		2250	
Max. Puissance moteur [kW]/[HP] 1)	1600/2145	1520/2038	1800/2413	1520/2038
Courant de sortie nominal permanent [A] 1)	167	160	188	160
Courant de sortie maxi avec surcharge de 120 % pendant 1 min/10 min [A]	201	/	226	/
Courant de sortie maxi avec surcharge de 150 % pendant 1 min/10 min [A]	/	240	/	240
Blocs de puissance				
Nombre de blocs par phase	5		5	
Courant nominal du bloc de puissance [A]	200		200	
Courant du bloc de puissance avec une surcharge de 120 % pendant 1 min/10 min [A]	240		240	
Courant de sortie maxi pendant 3 s [A]	300		300	
Caractéristiques avec rendement standard				
Rendement à 100 % de charge (y compris transformateur) [%]	96,0 %		96,0 %	
Pertes totales à 100 % de charge [kW]	69,6	66,1	78,3	66,1
Débit d'air [m <sup>3</sup> /h]	18912		18912	
Niveau de bruit [dB (A)] à 50 Hz	80		80	
Masse [kg/lb]	6521/14346		6831/15028	
Dimensions [mm/in] L*P*H 2)	4660*1500*2754/ 183,7*59,1*108,6		4660*1500*2754/ 183,7*59,1*108,6	
Raccordement				
Type de câble entrant	triphasé symétrique		triphasé symétrique	
Taille de câble type (mm <sup>2</sup> /AWG) 3)	95/000		95/000	
Type de câble moteur	triphasé symétrique (il est recommandé d'utiliser un câble blindé)		triphasé symétrique (il est recommandé d'utiliser un câble blindé)	
Taille de câble type (mm <sup>2</sup> /AWG) 3)	35/2		50/0	
Longueur de câble moteur maxi 4)	3280 ft (1000 m)		3280 ft (1000 m)	
Taille du câble de mise à la terre (mm <sup>2</sup> /AWG)	50/0		50/0	
Alimentation de contrôle	monophasée, 230 V, 50/60 Hz		monophasée, 230 V, 50/60 Hz	
Capacité de l'alimentation contrôle sans options	1 kVA		1 kVA	
Capacité de l'alimentation contrôle avec options	"en fonction des options utilisées"		"en fonction des options utilisées"	
Alimentation des ventilateurs	triphasée 400 Vac, 50 Hz		triphasée 400 Vac, 50 Hz	
Capacité d'alimentation d'un ou des ventilateurs (kVA) 5)	8		8	
Maintenance				
Accès de maintenance	Avant		Avant	

ATV6000	C200A6666NA●	C225A6666NA●
Entrée de câbles 6)	Entrée par le bas/sortie par le bas	Entrée par le bas/sortie par le bas
1) Valeurs valides pour moteur synchrone et asynchrone. Les spécifications pour la puissance d'arbre moteur maximale sont basées sur un rendement moteur de 95 %. 2) Y compris la hauteur des ventilateurs de refroidissement supérieurs. 3) Pour les produits CE : Valeurs de taille de câble type basée sur l'utilisation de câbles cuivre posés dans un chemin de câbles. La taille du câble entrant est basée sur le courant nominal du variateur. Elle doit être vérifiée par rapport à la capacité du disjoncteur principal et aux exigences du code électrique local et national ainsi qu'aux autres réglementations applicables. 4) La longueur de câble maximale peut varier en fonction du type et de l'installation du câble. Pour des longueurs de câble plus importantes entre le moteur et le variateur, contacter Schneider Electric. 5) Contacter Schneider Electric si un ventilateur de refroidissement de redondance N+1 est requis. 6) Pour d'autres configurations, contacter Schneider Electric.		

## ATV6000C263A6666...ATV6000C288A6666

ATV6000	C263A6666NA●		C288A6666NA●	
	Normal Duty	Heavy Duty	Normal Duty	Heavy Duty
<b>Données nominales</b>				
Calibre type [kVA]	2630		2880	
Max. Puissance moteur [kW]/[HP] 1)	2100/2816	2010/2695	2300/3084	2140/2869
Courant de sortie nominal permanent [A] 1)	220	211	241	224
Courant de sortie maxi avec surcharge de 120 % pendant 1 min/10 min [A]	264	/	289	/
Courant de sortie maxi avec surcharge de 150 % pendant 1 min/10 min [A]	/	317	/	336
<b>Blocs de puissance</b>				
Nombre de blocs par phase	5		5	
Courant nominal du bloc de puissance [A]	280		280	
Courant du bloc de puissance avec une surcharge de 120 % pendant 1 min/10 min [A]	336		336	
Courant de sortie maxi pendant 3 s [A]	420		420	
<b>Caractéristiques avec rendement standard</b>				
Rendement à 100 % de charge (y compris transformateur) [%]	96,0 %		96,0 %	
Pertes totales à 100 % de charge [kW]	91,3	87,4	100,0	93,1
Débit d'air [m³/h]	25440		25440	
Niveau de bruit [dB (A)] à 50 Hz	83		83	
Masse [kg/lb]	7384/16245		7694/16927	
Dimensions [mm/in] L*P*H 2)	4660*1600*2754/ 183,7*63,1*108,6		4660*1600*2754/ 183,7*63,1*108,6	
<b>Raccordement</b>				
Type de câble entrant	triphasé symétrique		triphasé symétrique	
Taille de câble type (mm²/AWG) 3)	95/000		95/000	
Type de câble moteur	triphasé symétrique (il est recommandé d'utiliser un câble blindé)		triphasé symétrique (il est recommandé d'utiliser un câble blindé)	
Taille de câble type (mm²/AWG) 3)	70/00		70/00	
Longueur de câble moteur maxi 4)	3280 ft (1000 m)		3280 ft (1000 m)	
Taille du câble de mise à la terre (mm²/AWG)	50/0		50/0	
Alimentation de contrôle	monophasée, 230 V, 50/60 Hz		monophasée, 230 V, 50/60 Hz	
Capacité de l'alimentation contrôle sans options	1 kVA		1 kVA	
Capacité de l'alimentation contrôle avec options	"en fonction des options utilisées"		"en fonction des options utilisées"	

ATV6000	C263A6666NA●	C288A6666NA●
Alimentation des ventilateurs	triphasée 400 Vac, 50 Hz	triphasée 400 Vac, 50 Hz
Capacité d'alimentation d'un ou des ventilateurs (kVA) 5)	15	15
<b>Maintenance</b>		
Accès de maintenance	Avant	Avant
Entrée de câbles 6)	Entrée par le bas/sortie par le bas	Entrée par le bas/sortie par le bas
<p>1) Valeurs valides pour moteur synchrone et asynchrone. Les spécifications pour la puissance d'arbre moteur maximale sont basées sur un rendement moteur de 95 %.</p> <p>2) Y compris la hauteur des ventilateurs de refroidissement supérieurs.</p> <p>3) Pour les produits CE : Valeurs de taille de câble type basée sur l'utilisation de câbles cuivre posés dans un chemin de câbles. La taille du câble entrant est basée sur le courant nominal du variateur. Elle doit être vérifiée par rapport à la capacité du disjoncteur principal et aux exigences du code électrique local et national ainsi qu'aux autres réglementations applicables.</p> <p>4) La longueur de câble maximale peut varier en fonction du type et de l'installation du câble. Pour des longueurs de câble plus importantes entre le moteur et le variateur, contacter Schneider Electric.</p> <p>5) Contacter Schneider Electric si un ventilateur de refroidissement de redondance N+1 est requis.</p> <p>6) Pour d'autres configurations, contacter Schneider Electric.</p>		

## ATV6000C334A6666

ATV6000	C334A6666NA●	
Données nominales	Normal Duty	Heavy Duty
Calibre type [kVA]	3340	
Max. Puissance moteur [kW]/[HP] 1)	2670/3580	2140/2869
Courant de sortie nominal permanent [A] 1)	280	224
Courant de sortie maxi avec surcharge de 120 % pendant 1 min/10 min [A]	336	/
Courant de sortie maxi avec surcharge de 150 % pendant 1 min/10 min [A]	/	336
<b>Blocs de puissance</b>		
Nombre de blocs par phase	6	
Courant nominal du bloc de puissance [A]	280	
Courant du bloc de puissance avec une surcharge de 120 % pendant 1 min/10 min [A]	336	
Courant de sortie maxi pendant 3 s [A]	420	
<b>Caractéristiques avec rendement standard</b>		
Rendement à 100 % de charge (y compris transformateur) [%]	96,0 %	
Pertes totales à 100 % de charge [kW]	116,0	93,1
Débit d'air [m <sup>3</sup> /h]	27634	
Niveau de bruit [dB (A)] à 50 Hz	85	
Masse [kg/lb]	8799/19358	
Dimensions [mm/in] L*P*H 2)	5160*1700*2754/203,4*67*108,6	
<b>Raccordement</b>		
Type de câble entrant	triphasé symétrique	
Taille de câble type (mm <sup>2</sup> /AWG) 3)	95/000	
Type de câble moteur	triphasé symétrique (il est recommandé d'utiliser un câble blindé)	
Taille de câble type (mm <sup>2</sup> /AWG) 3)	95/000	
Longueur de câble moteur maxi 4)	3280 ft (1000 m)	
Taille du câble de mise à la terre (mm <sup>2</sup> /AWG)	50/0	
Alimentation de contrôle	monophasée, 230 V, 50/60 Hz	

<b>ATV6000</b>	<b>C334A6666NA●</b>
Capacité de l'alimentation contrôle sans options	1 kVA
Capacité de l'alimentation contrôle sans options	"en fonction des options utilisées"
Alimentation des ventilateurs	triphasée 400 Vac, 50 Hz
Capacité d'alimentation d'un ou des ventilateurs (kVA) <b>5)</b>	19
<b>Maintenance</b>	
Accès de maintenance	Avant
Entrée de câbles <b>6)</b>	Entrée par le bas/sortie par le bas
<p>1) Valeurs valides pour moteur synchrone et asynchrone. Les spécifications pour la puissance d'arbre moteur maximale sont basées sur un rendement moteur de 95 %.</p> <p>2) Y compris la hauteur des ventilateurs de refroidissement supérieurs.</p> <p>3) Pour les produits CE : Valeurs de taille de câble type basée sur l'utilisation de câbles cuivre posés dans un chemin de câbles. La taille du câble entrant est basée sur le courant nominal du variateur. Elle doit être vérifiée par rapport à la capacité du disjoncteur principal et aux exigences du code électrique local et national ainsi qu'aux autres réglementations applicables.</p> <p>4) La longueur de câble maximale peut varier en fonction du type et de l'installation du câble. Pour des longueurs de câble plus importantes entre le moteur et le variateur, contacter Schneider Electric.</p> <p>5) Contacter Schneider Electric si un ventilateur de refroidissement de redondance N+1 est requis.</p> <p>6) Pour d'autres configurations, contacter Schneider Electric.</p>	

## ATV6000C382A6666...ATV6000C538A6666

ATV6000	C382A6666NA●		C425A6666NA●	
Données nominales	Normal Duty	Heavy Duty	Normal Duty	Heavy Duty
Calibre type [kVA]	3820		4250	
Max. Puissance moteur [kW]/[HP] 1)	3050/4090	2930/3929	3400/4559	3130/4197
Courant de sortie nominal permanent [A] 1)	320	307	356	328
Courant de sortie maxi avec surcharge de 120 % pendant 1 min/10 min [A]	384	/	427	/
Courant de sortie maxi avec surcharge de 150 % pendant 1 min/10 min [A]	/	461	/	492
<b>Blocs de puissance</b>				
Nombre de blocs par phase	5		5	
Courant nominal du bloc de puissance [A]	410		410	
Courant du bloc de puissance avec une surcharge de 120 % pendant 1 min/10 min [A]	492		492	
Courant de sortie maxi pendant 3 s [A]	615		615	
<b>Caractéristiques avec rendement standard</b>				
Rendement à 100 % de charge (y compris transformateur) [%]	96,0 %		96,0 %	
Pertes totales à 100 % de charge [kW]	132,5	127,3	147,8	136,0
Débit d'air [m <sup>3</sup> /h]	22464		26184	
Niveau de bruit [dB (A)] à 50 Hz	83		83	
Masse [kg/lb]	10568/23250		11215/24673	
Dimensions [mm/in] L*P*H 2)	5960*1700*2754/ 234,9*67*108,6		5960*1700*2754/ 234,9*67*108,6	
<b>Raccordement</b>				
Type de câble entrant	triphasé symétrique		triphasé symétrique	
Taille de câble type (mm <sup>2</sup> /AWG) 3)	120/0000		150/300 MCM	
Type de câble moteur	triphasé symétrique (il est recommandé d'utiliser un câble blindé)		triphasé symétrique (il est recommandé d'utiliser un câble blindé)	
Taille de câble type (mm <sup>2</sup> /AWG) 3)	120/0000		150/300 MCM	
Longueur de câble moteur maxi 4)	3280 ft (1000 m)		3280 ft (1000 m)	
Taille du câble de mise à la terre (mm <sup>2</sup> /AWG)	50/0		70/00	
Alimentation de contrôle	monophasée, 230 V, 50/60 Hz		monophasée, 230 V, 50/60 Hz	
Capacité de l'alimentation contrôle sans options	1 kVA		1 kVA	
Capacité de l'alimentation contrôle avec options	"en fonction des options utilisées"		"en fonction des options utilisées"	
Alimentation des ventilateurs	triphasée 400 Vac, 50 Hz		triphasée 400 Vac, 50 Hz	
Capacité d'alimentation d'un ou des ventilateurs (kVA) 5)	10		20	
<b>Maintenance</b>				
Accès de maintenance	Avant		Avant	
Entrée de câbles 6)	Entrée par le bas/sortie par le bas		Entrée par le bas/sortie par le bas	

ATV6000	C489A6666NA●		C538A6666NA●	
	Normal Duty	Heavy Duty	Normal Duty	Heavy Duty
Données nominales				
Calibre type [kVA]	4890		5380	
Max. Puissance moteur [kW]/[HP] 1)	3910/5243	3740/5015	4300/5766	3740/5015
Courant de sortie nominal permanent [A] 1)	410	392	450	392
Courant de sortie maxi avec surcharge de 120 % pendant 1 min/10 min [A]	492	/	540	/
Courant de sortie maxi avec surcharge de 150 % pendant 1 min/10 min [A]	/	588	/	588
<b>Blocs de puissance</b>				
Nombre de blocs par phase	5		5	
Courant nominal du bloc de puissance [A]	490		490	
Courant du bloc de puissance avec une surcharge de 120 % pendant 1 min/10 min [A]	588		588	
Courant de sortie maxi pendant 3 s [A]	735		735	
<b>Caractéristiques avec rendement standard</b>				
Rendement à 100 % de charge (y compris transformateur) [%]	96,0 %		96,5 %	
Pertes totales à 100 % de charge [kW]	169,9	162,5	162,8	141,6
Débit d'air [m³/h]	29400		29400	
Niveau de bruit [dB (A)] à 50 Hz	83		83	
Masse [kg/lb]	11990/26378		12596/27711	
Dimensions [mm/in] L*P*H 2)	5960*1700*2754/ 234,9*67*108,6		5960*1700*2754/ 234,9*67*108,6	
<b>Raccordement</b>				
Type de câble entrant	triphasé symétrique		triphasé symétrique	
Taille de câble type (mm²/AWG) 3)	185/350 MCM		240/500 MCM	
Type de câble moteur	triphasé symétrique (il est recommandé d'utiliser un câble blindé)		triphasé symétrique (il est recommandé d'utiliser un câble blindé)	
Taille de câble type (mm²/AWG) 3)	185/350 MCM		240/500 MCM	
Longueur de câble moteur maxi 4)	3280 ft (1000 m)		3280 ft (1000 m)	
Taille du câble de mise à la terre (mm²/AWG)	70/00		95/000	
Alimentation de contrôle	monophasée, 230 V, 50/60 Hz		monophasée, 230 V, 50/60 Hz	
Capacité de l'alimentation contrôle sans options	1 kVA		1 kVA	
Capacité de l'alimentation contrôle avec options	"en fonction des options utilisées"		"en fonction des options utilisées"	
Alimentation des ventilateurs	triphasée 400 Vac, 50 Hz		triphasée 400 Vac, 50 Hz	
Capacité d'alimentation d'un ou des ventilateurs (kVA) 5)	22		22	
<b>Maintenance</b>				
Accès de maintenance	Avant		Avant	
Entrée de câbles 6)	Entrée par le bas/sortie par le bas		Entrée par le bas/sortie par le bas	
<p>1) Valeurs valides pour moteur synchrone et asynchrone. Les spécifications pour la puissance d'arbre moteur maximale sont basées sur un rendement moteur de 95 %.</p> <p>2) Y compris la hauteur des ventilateurs de refroidissement supérieurs.</p> <p>3) Pour les produits CE : Valeurs de taille de câble type basée sur l'utilisation de câbles cuivre posés dans un chemin de câbles. La taille du câble entrant est basée sur le courant nominal du variateur. Elle doit être vérifiée par rapport à la capacité du disjoncteur principal et aux exigences du code électrique local et national ainsi qu'aux autres réglementations applicables.</p> <p>4) La longueur de câble maximale peut varier en fonction du type et de l'installation du câble. Pour des longueurs de câble plus importantes entre le moteur et le variateur, contacter Schneider Electric.</p> <p>5) Contacter Schneider Electric si un ventilateur de refroidissement de redondance N+1 est requis.</p> <p>6) Pour d'autres configurations, contacter Schneider Electric.</p>				

## ATV6000C585A6666

ATV6000	C585A6666NA•	
Données nominales	Normal Duty	Heavy Duty
Calibre type [kVA]	5850	
Max. Puissance moteur [kW]/[HP] 1)	4680/6275	3740/5015
Courant de sortie nominal permanent [A] 1)	490	392
Courant de sortie maxi avec surcharge de 120 % pendant 1 min/10 min [A]	588	/
Courant de sortie maxi avec surcharge de 150 % pendant 1 min/10 min [A]	/	588
<b>Blocs de puissance</b>		
Nombre de blocs par phase	6	
Courant nominal du bloc de puissance [A]	490	
Courant du bloc de puissance avec une surcharge de 120 % pendant 1 min/10 min [A]	588	
Courant de sortie maxi pendant 3 s [A]	735	
<b>Caractéristiques avec rendement standard</b>		
Rendement à 100 % de charge (y compris transformateur) [%]	96,5 %	
Pertes totales à 100 % de charge [kW]	177,2	141,6
Débit d'air [m <sup>3</sup> /h]	33000	
Niveau de bruit [dB (A)] à 50 Hz	83	
Masse [kg/lb]	14276/31407	
Dimensions [mm/in] L*P*H 2)	6860*1800*3155/270,3*71*124,4	
<b>Raccordement</b>		
Type de câble entrant	triphasé symétrique	
Taille de câble type (mm <sup>2</sup> /AWG) 3)	95*2/2*00	
Type de câble moteur	triphasé symétrique (il est recommandé d'utiliser un câble blindé)	
Taille de câble type (mm <sup>2</sup> /AWG) 3)	240/500 MCM	
Longueur de câble moteur maxi 4)	3280 ft (1000 m)	
Taille du câble de mise à la terre (mm <sup>2</sup> /AWG)	95/000	
Alimentation de contrôle	monophasée, 230 V, 50/60 Hz	
Capacité de l'alimentation contrôle sans options	1 kVA	
Capacité de l'alimentation contrôle avec options	"en fonction des options utilisées"	
Alimentation des ventilateurs	triphasée 400 Vac, 50 Hz	
Capacité d'alimentation d'un ou des ventilateurs (kVA) 5)	23	
<b>Maintenance</b>		
Accès de maintenance	Avant	
Entrée de câbles 6)	Entrée par le bas/sortie par le bas	
<p>1) Valeurs valides pour moteur synchrone et asynchrone. Les spécifications pour la puissance d'arbre moteur maximale sont basées sur un rendement moteur de 95 %.</p> <p>2) Y compris la hauteur des ventilateurs de refroidissement supérieurs.</p> <p>3) Pour les produits CE : Valeurs de taille de câble type basée sur l'utilisation de câbles cuivre posés dans un chemin de câbles. La taille du câble entrant est basée sur le courant nominal du variateur. Elle doit être vérifiée par rapport à la capacité du disjoncteur principal et aux exigences du code électrique local et national ainsi qu'aux autres réglementations applicables.</p> <p>4) La longueur de câble maximale peut varier en fonction du type et de l'installation du câble. Pour des longueurs de câble plus importantes entre le moteur et le variateur, contacter Schneider Electric.</p> <p>5) Contacter Schneider Electric si un ventilateur de refroidissement de redondance N+1 est requis.</p> <p>6) Pour d'autres configurations, contacter Schneider Electric.</p>		

## ATV6000C657A6666...ATV6000C713A6666

ATV6000	C657A6666NA●		C713A6666NA●	
Données nominales	Normal Duty	Heavy Duty	Normal Duty	Heavy Duty
Calibre type [kVA]	6570		7130	
Max. Puissance moteur [kW]/[HP] 1)	5250/7040	5040/6758	5700/7643	5470/7335
Courant de sortie nominal permanent [A] 1)	550	528	596	573
Courant de sortie maxi avec surcharge de 120 % pendant 1 min/10 min [A]	660	/	716	/
Courant de sortie maxi avec surcharge de 150 % pendant 1 min/10 min [A]	/	792	/	860
Blocs de puissance				
Nombre de blocs par phase	5		5	
Courant nominal du bloc de puissance [A]	720		720	
Courant du bloc de puissance avec une surcharge de 120 % pendant 1 min/10 min [A]	864		864	
Courant de sortie maxi pendant 3 s [A]	1080		1080	
Caractéristiques avec rendement standard				
Rendement à 100 % de charge (y compris transformateur) [%]	96,5 %		96,5 %	
Pertes totales à 100 % de charge [kW]	198,7	190,8	215,8	207,0
Débit d'air [m <sup>3</sup> /h]	50400		50400	
Niveau de bruit [dB (A)] à 50 Hz	85		85	
Masse [kg/lb]	16658/36648		17352/38174	
Dimensions [mm/in] L*P*H 2)	7960*1800*3155/ 313,7*71*124,4		7960*1800*3155/ 313,7*71*124,4	
Raccordement				
Type de câble entrant	triphasé symétrique		triphasé symétrique	
Taille de câble type (mm <sup>2</sup> /AWG) 3)	95*2/2*000		120*2/2*0000	
Type de câble moteur	triphasé symétrique (il est recommandé d'utiliser un câble blindé)		triphasé symétrique (il est recommandé d'utiliser un câble blindé)	
Taille de câble type (mm <sup>2</sup> /AWG) 3)	95*2/2*000		95*2/2*000	
Longueur de câble moteur maxi 4)	1000 m		1000 m	
Taille du câble de mise à la terre (mm <sup>2</sup> /AWG)	95/000		120/0000	
Alimentation de contrôle	monophasée, 230 V, 50/60 Hz,		monophasée, 230 V, 50/60 Hz,	
Capacité de l'alimentation contrôle sans options	1 kVA		1 kVA	
Capacité de l'alimentation contrôle avec options	"en fonction des options utilisées"		"en fonction des options utilisées"	
Alimentation des ventilateurs	triphasée 400 Vac, 50 Hz		triphasée 400 Vac, 50 Hz	
Capacité d'alimentation d'un ou des ventilateurs (kVA) 5)	32		32	
Maintenance				
Accès de maintenance	Avant et arrière		Avant et arrière	

ATV6000	C657A6666NA●	C713A6666NA●
Entrée de câbles 6)	Entrée par le bas/sortie par le bas	Entrée par le bas/sortie par le bas
<p>1) Valeurs valides pour moteur synchrone et asynchrone. Les spécifications pour la puissance d'arbre moteur maximale sont basées sur un rendement moteur de 95 %.</p> <p>2) Y compris la hauteur des ventilateurs de refroidissement supérieurs.</p> <p>3) Pour les produits CE : Valeurs de taille de câble type basée sur l'utilisation de câbles cuivre posés dans un chemin de câbles. La taille du câble entrant est basée sur le courant nominal du variateur. Elle doit être vérifiée par rapport à la capacité du disjoncteur principal et aux exigences du code électrique local et national ainsi qu'aux autres réglementations applicables.</p> <p>4) La longueur de câble maximale peut varier en fonction du type et de l'installation du câble. Pour des longueurs de câble plus importantes entre le moteur et le variateur, contacter Schneider Electric.</p> <p>5) Contacter Schneider Electric si un ventilateur de refroidissement de redondance N+1 est requis.</p> <p>6) Pour d'autres configurations, contacter Schneider Electric.</p>		

## ATV6000C775A6666...ATV6000M120A6666

ATV6000	C775A6666NA●		C860A6666NA●	
	Normal Duty	Heavy Duty	Normal Duty	Heavy Duty
<b>Données nominales</b>				
Calibre type [kVA]	7750		8600	
Max. Puissance moteur [kW]/[HP] 1)	6200/8314	5500/7375	6880/9226	6490/8703
Courant de sortie nominal permanent [A] 1)	649	576	720	680
Courant de sortie maxi avec surcharge de 120 % pendant 1 min/10 min [A]	779	/	864	/
Courant de sortie maxi avec surcharge de 150 % pendant 1 min/10 min [A]	/	864	/	1020
<b>Blocs de puissance</b>				
Nombre de blocs par phase	5		5	
Courant nominal du bloc de puissance [A]	720		850	
Courant du bloc de puissance avec une surcharge de 120 % pendant 1 min/10 min [A]	864		1020	
Courant de sortie maxi pendant 3 s [A]	1080		1275	
<b>Caractéristiques avec rendement standard</b>				
Rendement à 100 % de charge (y compris transformateur) [%]	96,5 %		96,5 %	
Pertes totales à 100 % de charge [kW]	234,7	208,2	260,4	245,7
Débit d'air [m³/h]	58091		58091	
Niveau de bruit [dB (A)] à 50 Hz	85		85	
Masse [kg/lb]	18254/40159		19410/42702	
Dimensions [mm/in] L*P*H 2)	8260*1800*3155/ 325,5*71*124,4		8260*1800*3155/ 325,5*71*124,4	
<b>Raccordement</b>				
Type de câble entrant	triphasé symétrique		triphasé symétrique	
Taille de câble type (mm²/AWG) 3)	120*2/2*0000		150*2/2*300 MCM	
Type de câble moteur	triphasé symétrique (il est recommandé d'utiliser un câble blindé)		triphasé symétrique (il est recommandé d'utiliser un câble blindé)	
Taille de câble type (mm²/AWG) 3)	120*2/2*0000		150*2/2*300 MCM	
Longueur de câble moteur maxi 4)	1000 m		1000 m	
Taille du câble de mise à la terre (mm²/AWG)	120/0000		120/0000	
Alimentation de contrôle	monophasée, 230 V, 50/60 Hz,		monophasée, 230 V, 50/60 Hz,	
Capacité de l'alimentation contrôle sans options	1 kVA		1 kVA	
Capacité de l'alimentation contrôle avec options	"en fonction des options utilisées"		"en fonction des options utilisées"	

<b>ATV6000</b>	<b>C775A6666NA•</b>	<b>C860A6666NA•</b>
Alimentation des ventilateurs	triphasée 400 Vac, 50 Hz	triphasée 400 Vac, 50 Hz
Capacité d'alimentation d'un ou des ventilateurs (kVA) <b>5)</b>	37	37
<b>Maintenance</b>		
Accès de maintenance	Avant et arrière	Avant et arrière
Entrée de câbles <b>6)</b>	Entrée par le bas/sortie par le bas	Entrée par le bas/sortie par le bas

ATV6000	C925A6666NA●		M102A6666NA●	
	Normal Duty	Heavy Duty	Normal Duty	Heavy Duty
Données nominales				
Calibre type [kVA]	9250		10200	
Max. Puissance moteur [kW]/[HP] 1)	7400/9923	6490/8703	8120/10889	7640/10245
Courant de sortie nominal permanent [A] 1)	774	680	850	800
Courant de sortie maxi avec surcharge de 120 % pendant 1 min/10 min [A]	929	/	1020	/
Courant de sortie maxi avec surcharge de 150 % pendant 1 min/10 min [A]	/	1020	/	1200
<b>Blocs de puissance</b>				
Nombre de blocs par phase	5		5	
Courant nominal du bloc de puissance [A]	850		1000	
Courant du bloc de puissance avec une surcharge de 120 % pendant 1 min/10 min [A]	1020		1200	
Courant de sortie maxi pendant 3 s [A]	1275		1500	
<b>Caractéristiques avec rendement standard</b>				
Rendement à 100 % de charge (y compris transformateur) [%]	96,5 %		96,5 %	
Pertes totales à 100 % de charge [kW]	280,1	245,7	307,3	289,2
Débit d'air [m³/h]	60131		60131	
Niveau de bruit [dB (A)] à 50 Hz	85		85	
Masse [kg/lb]	20215/44473		21496/47291	
Dimensions [mm/in] L*P*H 2)	8260*1800*3155/ 325,5*71*124,4		8260*1800*3155/ 325,5*71*124,4	
<b>Raccordement</b>				
Type de câble entrant	triphasé symétrique		triphasé symétrique	
Taille de câble type (mm²/AWG) 3)	185*2/2*350 MCM		240*2/2*500 MCM	
Type de câble moteur	triphasé symétrique (il est recommandé d'utiliser un câble blindé)		triphasé symétrique (il est recommandé d'utiliser un câble blindé)	
Taille de câble type (mm²/AWG) 3)	240*2/2*500 MCM		240*2/2*500 MCM	
Longueur de câble moteur maxi 4)	1000 m		1000 m	
Taille du câble de mise à la terre (mm²/AWG)	150/300 MCM		150/300 MCM	
Alimentation de contrôle	monophasée, 230 V, 50/60 Hz,		monophasée, 230 V, 50/60 Hz,	
Capacité de l'alimentation contrôle sans options	1 kVA		1 kVA	
Capacité de l'alimentation contrôle avec options	"en fonction des options utilisées"		"en fonction des options utilisées"	
Alimentation des ventilateurs	triphasée 400 Vac, 50 Hz		triphasée 400 Vac, 50 Hz	
Capacité d'alimentation d'un ou des ventilateurs (kVA) 5)	44		44	
<b>Maintenance</b>				
Accès de maintenance	Avant et arrière		Avant et arrière	
Entrée de câbles 6)	Entrée par le bas/sortie par le bas		Entrée par le bas/sortie par le bas	

ATV6000	M110A6666NA●		M120A6666NA●	
	Normal Duty	Heavy Duty	Normal Duty	Heavy Duty
Données nominales				
Calibre type [kVA]	11000		12000	
Max. Puissance moteur [kW]/[HP] 1)	8800/11800	7640/10245	9550/12806	7640/10245
Courant de sortie nominal permanent [A] 1)	921	800	1000	800
Courant de sortie maxi avec surcharge de 120 % pendant 1 min/10 min [A]	1105	/	1200	/
Courant de sortie maxi avec surcharge de 150 % pendant 1 min/10 min [A]	/	1200	/	1200
<b>Blocs de puissance</b>				
Nombre de blocs par phase	5		6	
Courant nominal du bloc de puissance [A]	1000		1000	
Courant du bloc de puissance avec une surcharge de 120 % pendant 1 min/10 min [A]	1200		1200	
Courant de sortie maxi pendant 3 s [A]	1500		1500	
<b>Caractéristiques avec rendement standard</b>				
Rendement à 100 % de charge (y compris transformateur) [%]	96,5 %		96,5 %	
Pertes totales à 100 % de charge [kW]	333,1	289,2	361,4	289,2
Débit d'air [m³/h]	60131		66179	
Niveau de bruit [dB (A)] à 50 Hz	85		85	
Masse [kg/lb]	22487/49471		24804/54569	
Dimensions [mm/in] L*P*H 2)	8260*1800*3155/ 325,5*71*124,4		9060*1800*3155/357*71*124,4	
<b>Raccordement</b>				
Type de câble entrant	triphasé symétrique		triphasé symétrique	
Taille de câble type (mm²/AWG) 3)	240*2/2*500 MCM		150*3/3*300 MCM	
Type de câble moteur	triphasé symétrique (il est recommandé d'utiliser un câble blindé)		triphasé symétrique (il est recommandé d'utiliser un câble blindé)	
Taille de câble type (mm²/AWG) 3)	240*2/2*500 MCM		240*2/2*500 MCM	
Longueur de câble moteur maxi 4)	1000 m		1000 m	
Taille du câble de mise à la terre (mm²/AWG)	185/350 MCM		185/350 MCM	
Alimentation de contrôle	monophasée, 230 V, 50/60 Hz,		monophasée, 230 V, 50/60 Hz,	
Capacité de l'alimentation contrôle sans options	1 kVA		1 kVA	
Capacité de l'alimentation contrôle avec options	"en fonction des options utilisées"		"en fonction des options utilisées"	
Alimentation des ventilateurs	triphasée 400 Vac, 50 Hz		triphasée 400 Vac, 50 Hz	
Capacité d'alimentation d'un ou des ventilateurs (kVA) 5)	44		49	
<b>Maintenance</b>				
Accès de maintenance	Avant et arrière		Avant et arrière	
Entrée de câbles 6)	Entrée par le bas/sortie par le bas		Entrée par le bas/sortie par le bas	
<p>1) Valeurs valides pour moteur synchrone et asynchrone. Les spécifications pour la puissance d'arbre moteur maximale sont basées sur un rendement moteur de 95 %.</p> <p>2) Y compris la hauteur des ventilateurs de refroidissement supérieurs.</p> <p>3) Pour les produits CE : Valeurs de taille de câble type basée sur l'utilisation de câbles cuivre posés dans un chemin de câbles. La taille du câble entrant est basée sur le courant nominal du variateur. Elle doit être vérifiée par rapport à la capacité du disjoncteur principal et aux exigences du code électrique local et national ainsi qu'aux autres réglementations applicables.</p> <p>4) La longueur de câble maximale peut varier en fonction du type et de l'installation du câble. Pour des longueurs de câble plus importantes entre le moteur et le variateur, contacter Schneider Electric.</p> <p>5) Contacter Schneider Electric si un ventilateur de refroidissement de redondance N+1 est requis.</p> <p>6) Pour d'autres configurations, contacter Schneider Electric.</p>				

## Plan d'encombrement et dimensions

### Plan d'encombrement

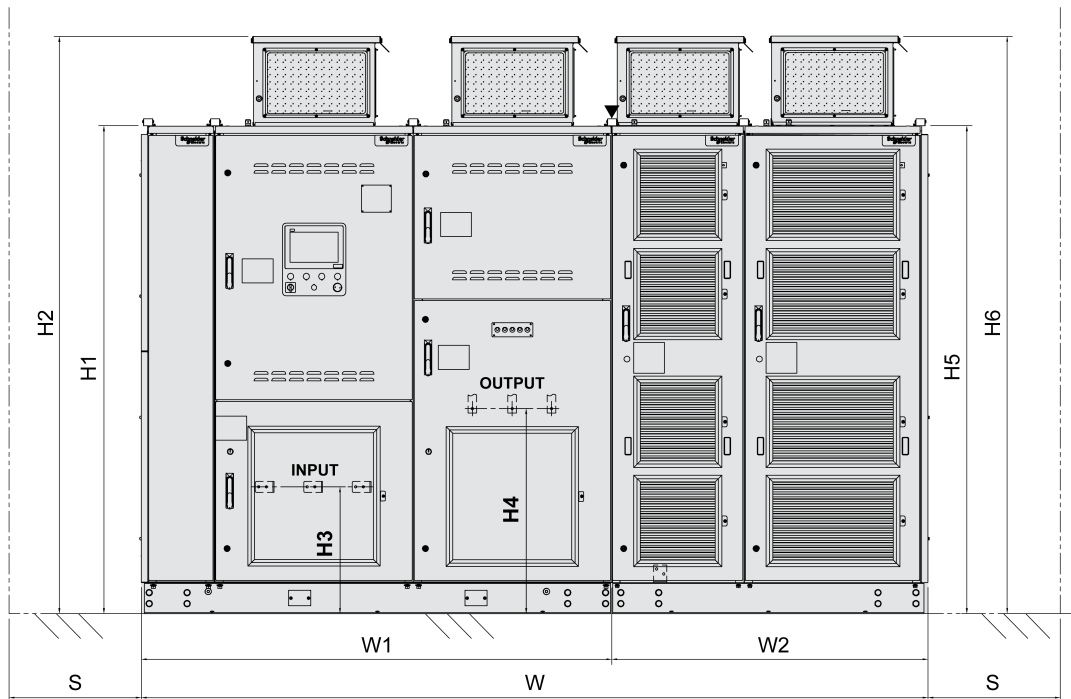

**INPUT :** Bornes d'entrée

**OUTPUT :** Bornes de sortie

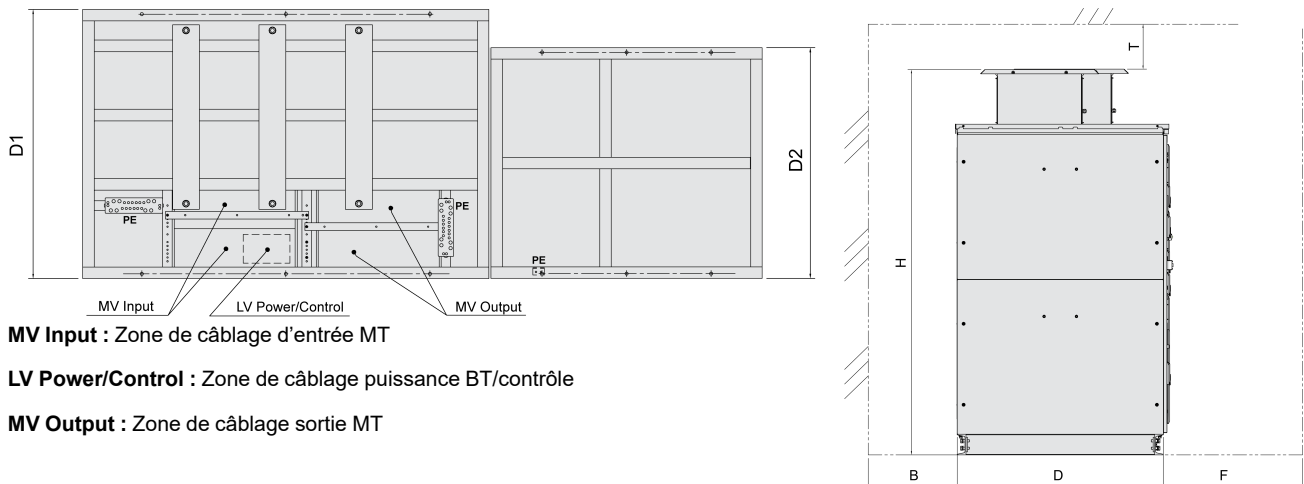

**MV Input :** Zone de câblage d'entrée MT

**LV Power/Control :** Zone de câblage puissance BT/contrôle

**MV Output :** Zone de câblage sortie MT

**NOTE:** Le schéma représente uniquement les dimensions extérieures, la disposition exacte de l'armoire dépend de la puissance.

## Dimensions principales - Tension de sortie 6,6 kV

Référence	Dimensions extérieures (mm/in)			Armoire transformateur			Armoire blocs de puissance		
	L	H <sup>(b)</sup>	P	Type de ventilateur	Nombre de ventilateurs	Masse [kg/lb]	Type de ventilateur	Nombre de ventilateurs	Masse [kg/lb]
ATV6000D450A6666...	2760	2618	1400	400	2	2291.4	500	1	844.7
	109	103	55			5041.1			1858.3
ATV6000D570A6666...	2760	2618	1400	400	2	2439.9	500	1	844.7
	109	103	55			5367.8			1858.3
ATV6000D630A6666...	2760	2618	1400	400	2	2514.2	500	1	844.7
	109	103	55			5531.2			1858.3
ATV6000D780A6666...	2760	2618	1400	400	2	2699.9	500	1	844.7
	109	103	55			5939.8			1858.3
ATV6000D890A6666...	2760	2618	1400	400	2	2836.1	500	1	844.7
	109	103	55			6239.4			1858.3
ATV6000C100A6666...	3060	2618	1400	450	2	3102.8	500	1	844.7
	120	103	55			6826.2			1858.3
ATV6000C119A6666...	3360	2604	1400	450	2	3338	400	2	1114.3
	132	103	55			7343.6			2451.5
ATV6000C138A6666...	3660	2618	1400	450	2	3573.2	500	2	1471
	144	103	55			7861			3236.2
ATV6000C163A6666...	3660	2754	1500	450	2	3938	500	2	1471
	144	108	59			8663.6			3236.2
ATV6000C179A6666...	3960	2754	1500	450	2	4136.1	560	2	1730.4
	156	108	59			9099.4			3806.9
ATV6000C200A6666...	4660	2754	1500	450	3	4518.9	400	3	2002
	183	108	59			9941.6			4404.4
ATV6000C225A6666...	4660	2754	1500	450	3	4828.4	400	3	2002
	183	108	59			10622.5			4404.4
ATV6000C263A6666...	4660	2754	1600	450	3	5339.4	500	3	2044.3
	183	108	63			11746.7			4497.5
ATV6000C288A6666...	4660	2754	1600	450	3	5648.9	500	3	2044.3
	183	108	63			12427.6			4497.5
ATV6000C334A6666...	5160	2754	1700	450	3	6282.6	560	3	2516.2
	203	108	67			13821.7			5535.6
ATV6000C382A6666...	5960	2754	1700	450	3	6874.3	400	5	3693.2
	235	108	67			15123.5			8125
ATV6000C425A6666...	5960	2795	1700	560	3	7521.3	400	5	3693.2
	235	110	67			16546.9			8125
ATV6000C489A6666...	5960	2795	1700	560	3	8313.6	450	5	3675.7
	235	110	67			18289.9			8086.5
ATV6000C538A6666...	5960	2795	1700	560	3	8920.3	450	5	3675.7
	235	110	67			19624.7			8086.5

Référence	Dimensions extérieures (mm/in)			Armoire transformateur			Armoire blocs de puissance		
	L	H <sup>(b)</sup>	P	Type de ventilateur	Nombre de ventilateurs	Masse [kg/lb]	Type de ventilateur	Nombre de ventilateurs	Masse [kg/lb]
ATV6000C585A6666***	6860	3155	1800	560	3	9921.7	450	6	4353.9
	270	124	71			21827.7			9578.6
ATV6000C657A6666***	7960	3155	1800	560	3	10918.2	500	5	5739.7
	313	124	71			24020			12627.3
ATV6000C713A6666***	7960	3155	1800	560	3	11611.5	500	5	5739.7
	313	124	71			25545.3			12627.3
ATV6000C775A6666***	8260	3155	1800	560	4	12514.3	500	5	5739.7
	325	124	71			27531.5			12627.3
ATV6000C860A6666***	8260	3155	1800	560	4	13566.6	560	5	5842.7
	325	124	71			29846.5			12853.9
ATV6000C925A6666***	8260	3155	1800	560	4	14371.4	560	5	5842.7
	325	124	71			31617.1			12853.9
ATV6000M102A6666***	8260	3155	1800	560	4	15537.9	560	5	5957.7
	325	124	71			34183.4			13106.9
ATV6000M110A6666***	8260	3155	1800	560	4	16528.4	560	5	5957.7
	325	124	71			36362.5			13106.9
ATV6000M120A6666***	9060	3155	1800	560	4	17766.5	560	6	7037.3
	357	124	71			39086.3			15482.1

a) "H" correspond à la taille maximum de l'armoire transformateur (H2) ou de l'armoire blocs de puissance (H6).

## Dimensions additionnelles - Tension de sortie 6,6 kV

Référence	Armoire transformateur (mm/in)						Armoire blocs de puissance (mm/in)				Espace de maintenance (mm/in)			
	H1	H2	H3	H4	W1	D1	H5	H6	W2	D2	T	B <sup>(a)</sup>	F <sup>(b)</sup>	S <sup>(c)</sup>
ATV6000D450A6666...	2210 87	2540 100	500 20	780 31	1830 72	1400 55	2210 87	2618 103	930 37	1200 47	≥500 ≥20	0	1500 59	0
ATV6000D570A6666...	2210 87	2540 100	500 20	780 31	1830 72	1400 55	2210 87	2618 103	930 37	1200 47	≥500 ≥20	0	1500 59	0
ATV6000D630A6666...	2210 87	2540 100	500 20	780 31	1830 72	1400 55	2210 87	2618 103	930 37	1200 47	≥500 ≥20	0	1500 59	0
ATV6000D780A6666...	2210 87	2540 100	500 20	780 31	1830 72	1400 55	2210 87	2618 103	930 37	1200 47	≥500 ≥20	0	1500 59	0
ATV6000D890A6666...	2210 87	2540 100	500 20	780 31	1830 72	1400 55	2210 87	2618 103	930 37	1200 47	≥500 ≥20	0	1500 59	0
ATV6000C100A6666...	2210 87	2604 103	500 20	780 31	2130 84	1400 55	2210 87	2618 103	930 37	1200 47	≥500 ≥20	0	1500 59	0
ATV6000C119A6666...	2210 87	2604 103	500 20	780 31	2130 84	1400 55	2210 87	2540 100	1230 48	1200 47	≥500 ≥20	0	1500 59	0
ATV6000C138A6666...	2210 87	2604 103	500 20	780 31	2130 84	1400 55	2210 87	2618 103	1530 60	1200 47	≥500 ≥20	0	1500 59	0
ATV6000C163A6666...	2360 93	2754 108	500 20	930 37	2130 84	1500 59	2210 87	2618 103	1530 60	1200 47	≥500 ≥20	0	1500 59	0
ATV6000C179A6666...	2360 93	2754 108	500 20	930 37	2130 84	1500 59	2210 87	2645 104	1830 72	1200 47	≥500 ≥20	0	1500 59	0
ATV6000C200A6666...	2360 93	2754 108	500 20	930 37	2430 96	1500 59	2210 87	2540 100	2230 88	1200 47	≥500 ≥20	0	1500 59	0
ATV6000C225A6666...	2360 93	2754 108	500 20	930 37	2430 96	1500 59	2210 87	2540 100	2230 88	1200 47	≥500 ≥20	0	1500 59	0
ATV6000C263A6666...	2360 93	2754 108	500 20	930 37	2430 96	1600 63	2210 87	2618 103	2230 88	1200 47	≥500 ≥20	0	1500 59	0
ATV6000C288A6666...	2360 93	2754 108	500 20	930 37	2430 96	1600 63	2210 87	2618 103	2230 88	1200 47	≥500 ≥20	0	1500 59	0
ATV6000C334A6666...	2360 93	2754 108	500 20	930 37	2730 107	1700 67	2210 87	2645 104	2430 96	1200 47	≥500 ≥20	0	1500 59	0
ATV6000C382A6666...	2360 93	2754 108	500 20	930 37	2730 107	1700 67	2360 93	2690 106	3230 127	1200 47	≥500 ≥20	0	1500 59	0
ATV6000C425A6666...	2360 93	2795 110	500 20	930 37	2730 107	1700 67	2360 93	2690 106	3230 127	1200 47	≥500 ≥20	0	1500 59	0
ATV6000C489A6666...	2360 93	2795 110	500 20	930 37	2730 107	1700 67	2360 93	2754 108	3230 127	1200 47	≥500 ≥20	0	1500 59	0
ATV6000C538A6666...	2360 93	2795 110	500 20	930 37	2730 107	1700 67	2360 93	2754 108	3230 127	1200 47	≥500 ≥20	0	1500 59	0
ATV6000C585A6666...	2720 107	3155 124	560 22	1290 51	3030 119	1800 71	2420 95	2828 111	3830 151	1200 47	≥500 ≥20	0	1500 59	0

Référence	Armoire transformateur (mm/in)						Armoire blocs de puissance (mm/in)				Espace de maintenance (mm/in)			
	H1	H2	H3	H4	W1	D1	H5	H6	W2	D2	T	B (a)	F (b)	S(c)
ATV6000C657A6666***	2720	3155	560	1290	3330	1800	2420	2828	4630	1400	≥500	0	1500	0
	107	124	22	51	131	71	95	111	182	55	≥20	0	59	0
ATV6000C713A6666***	2720	3155	560	1290	3330	1800	2420	2828	4630	1400	≥500	0	1500	0
	107	124	22	51	131	71	95	111	182	55	≥20	0	59	0
ATV6000C775A6666***	2720	3155	560	1290	3630	1800	2420	2828	4630	1400	≥500	0	1500	0
	107	124	22	51	143	71	95	111	182	55	≥20	0	59	0
ATV6000C860A6666***	2720	3155	560	1290	3630	1800	2420	2855	4630	1400	≥500	0	1500	0
	107	124	22	51	143	71	95	112	182	55	≥20	0	59	0
ATV6000C925A6666***	2720	3155	560	1290	3630	1800	2420	2855	4630	1400	≥500	0	1500	0
	107	124	22	51	143	71	95	112	182	55	≥20	0	59	0
ATV6000-M102A6666***	2720	3155	560	1290	3630	1800	2420	2855	4630	1600	≥500	0	1500	0
	107	124	22	51	143	71	95	112	182	63	≥20	0	59	0
ATV6000M110A6666***	2720	3155	560	1290	3630	1800	2420	2855	4630	1600	≥500	≥600	1500	0
	107	124	22	51	143	71	95	112	182	63	≥20	≥24	59	0
ATV6000-M120A6666***	2720	3155	560	1290	3630	1800	2420	2855	5430	1600	≥500	≥600	1500	0
	107	124	22	51	143	71	95	112	214	63	≥20	≥24	59	0

a) L'espace peut être requis pour les œillets de levage pendant l'installation.  
b) Un espace de 2000 mm (78,7 in) est recommandé pour pouvoir facilement remplacer les blocs de puissance.  
c) Un espace de 600 mm peut être nécessaire pour accéder à l'avant et à l'arrière du variateur pendant la maintenance.

# Tension de sortie 10 kV

## ATV6000D450A1010...ATV6000D790A1010

ATV6000	D450A1010NA●		D500A1010NA●	
	Normal Duty	Heavy Duty	Normal Duty	Heavy Duty
<b>Données nominales</b>				
Calibre type [kVA]	450		500	
Max. Puissance moteur [kW]/[HP] 1)	355/476	330/442	400/536	370/496
Courant de sortie nominal permanent [A] 1)	24,5	23	27,6	26
Courant de sortie maxi avec surcharge de 120 % pendant 1 min/10 min [A]	29,4	/	33.1	/
Courant de sortie maxi avec surcharge de 150 % pendant 1 min/10 min [A]	/	34,5	/	39
<b>Blocs de puissance</b>				
Nombre de blocs par phase	8		8	
Courant nominal du bloc de puissance [A]	35		35	
Courant du bloc de puissance avec une surcharge de 120 % pendant 1 min/10 min [A]	42		42	
Courant de sortie maxi pendant 3 s [A]	52,5		52,5	
<b>Caractéristiques avec rendement standard</b>				
Rendement à 100 % de charge (y compris transformateur) [%]	96,0 %		96,0 %	
Pertes totales à 100 % de charge [kW]	15,5	14,4	17,5	16,2
Débit d'air [m³/h]	12310		12310	
Niveau de bruit [dB (A)] à 50 Hz	80		80	
Masse [kg/lb]	3896/8571		3958/8708	
Dimensions [mm/in] L*P*H 2)	3760*1600*2754/ 148,2*63,1*108,6		3760*1600*2754/ 148,2*63,1*108,6	
<b>Raccordement</b>				
Type de câble entrant	triphasé symétrique		triphasé symétrique	
Taille de câble type (mm²/AWG) 3)	95/000		95/000	
Type de câble moteur	triphasé symétrique (il est recommandé d'utiliser un câble blindé)		triphasé symétrique (il est recommandé d'utiliser un câble blindé)	
Taille de câble type (mm²/AWG) 3)	25/4		25/4	
Longueur de câble moteur maxi 4)	1000 m		1000 m	
Taille du câble de mise à la terre (mm)²/AWG)	50/0		50/0	
Alimentation de contrôle	monophasée, 230 V, 50/60 Hz,		monophasée, 230 V, 50/60 Hz,	
Capacité de l'alimentation contrôle sans options	1 kVA		1 kVA	
Capacité de l'alimentation contrôle avec options	"en fonction des options utilisées"		"en fonction des options utilisées"	
Alimentation des ventilateurs	triphasée 400 Vac, 50 Hz		triphasée 400 Vac, 50 Hz	
Capacité d'alimentation d'un ou des ventilateurs (kVA) 5)	5		5	
<b>Maintenance</b>				
Accès de maintenance	Avant		Avant	
Entrée de câbles 6)	Entrée par le bas/sortie par le bas		Entrée par le bas/sortie par le bas	

ATV6000	D630A1010NA●		D700A1010NA●	
	Normal Duty	Heavy Duty	Normal Duty	Heavy Duty
Données nominales				
Calibre type [kVA]	630		700	
Max. Puissance moteur [kW]/[HP] 1)	500/670	400/536	560/750	530/710
Courant de sortie nominal permanent [A] 1)	35	28	38,7	37
Courant de sortie maxi avec surcharge de 120 % pendant 1 min/10 min [A]	42	/	46,4	/
Courant de sortie maxi avec surcharge de 150 % pendant 1 min/10 min [A]	/	42	/	55,5
<b>Blocs de puissance</b>				
Nombre de blocs par phase	8		8	
Courant nominal du bloc de puissance [A]	35		65	
Courant du bloc de puissance avec une surcharge de 120 % pendant 1 min/10 min [A]	42		78	
Courant de sortie maxi pendant 3 s [A]	52,5		97,5	
<b>Caractéristiques avec rendement standard</b>				
Rendement à 100 % de charge (y compris transformateur) [%]	96,0 %		96,0 %	
Pertes totales à 100 % de charge [kW]	21,9	17,5	24,4	23,1
Débit d'air [m <sup>3</sup> /h]	12310		12310	
Niveau de bruit [dB (A)] à 50 Hz	80		80	
Masse [kg/lb]	4119/9062		4206/9253	
Dimensions [mm/in] L*P*H 2)	3760*1600*2754/ 148,2*63,1*108,6		3760*1600*2754/ 148,2*63,1*108,6	
<b>Raccordement</b>				
Type de câble entrant	triphasé symétrique		triphasé symétrique	
Taille de câble type (mm <sup>2</sup> /AWG) 3)	95/000		95/000	
Type de câble moteur	triphasé symétrique (il est recommandé d'utiliser un câble blindé)		triphasé symétrique (il est recommandé d'utiliser un câble blindé)	
Taille de câble type (mm <sup>2</sup> /AWG) 3)	25/4		25/4	
Longueur de câble moteur maxi 4)	1000 m		1000 m	
Taille du câble de mise à la terre (mm <sup>2</sup> /AWG)	50/0		50/0	
Alimentation de contrôle	monophasée, 230 V, 50/60 Hz,		monophasée, 230 V, 50/60 Hz,	
Capacité de l'alimentation contrôle sans options	1 kVA		1 kVA	
Capacité de l'alimentation contrôle avec options	"en fonction des options utilisées"		"en fonction des options utilisées"	
Alimentation des ventilateurs	triphasée 400 Vac, 50 Hz		triphasée 400 Vac, 50 Hz	
Capacité d'alimentation d'un ou des ventilateurs (kVA) 5)	5		5	
<b>Maintenance</b>				
Accès de maintenance	Avant		Avant	
Entrée de câbles 6)	Entrée par le bas/sortie par le bas		Entrée par le bas/sortie par le bas	

ATV6000	D790A1010NA●	
Données nominales	Normal Duty	Heavy Duty
Calibre type [kVA]	790	
Max. Puissance moteur [kW]/[HP] <b>1)</b>	630/844	590/791
Courant de sortie nominal permanent [A] <b>1)</b>	43,5	41
Courant de sortie maxi avec surcharge de 120 % pendant 1 min/10 min [A]	52,2	/
Courant de sortie maxi avec surcharge de 150 % pendant 1 min/10 min [A]	/	61,5
<b>Blocs de puissance</b>		
Nombre de blocs par phase	8	
Courant nominal du bloc de puissance [A]	65	
Courant du bloc de puissance avec une surcharge de 120 % pendant 1 min/10 min [A]	78	
Courant de sortie maxi pendant 3 s [A]	97,5	
<b>Caractéristiques avec rendement standard</b>		
Rendement à 100 % de charge (y compris transformateur) [%]	96,0 %	
Pertes totales à 100 % de charge [kW]	27,4	25,7
Débit d'air [m <sup>3</sup> /h]	12310	
Niveau de bruit [dB (A)] à 50 Hz	80	
Masse [kg/lb]	4317/9497	
Dimensions [mm/in] L*P*H <b>2)</b>	3760*1600*2754/148,2*63,1*108,6	
<b>Raccordement</b>		
Type de câble entrant	triphasé symétrique	
Taille de câble type (mm <sup>2</sup> /AWG) <b>3)</b>	95/000	
Type de câble moteur	triphasé symétrique (il est recommandé d'utiliser un câble blindé)	
Taille de câble type (mm <sup>2</sup> /AWG) <b>3)</b>	25/4	
Longueur de câble moteur maxi <b>4)</b>	1000 m	
Taille du câble de mise à la terre (mm <sup>2</sup> /AWG)	50/0	
Alimentation de contrôle	monophasée, 230 V, 50/60 Hz,	
Capacité de l'alimentation contrôle sans options	1 kVA	
Capacité de l'alimentation contrôle avec options	"en fonction des options utilisées"	
Alimentation des ventilateurs	triphasée 400 Vac, 50 Hz	
Capacité d'alimentation d'un ou des ventilateurs (kVA) <b>5)</b>	5	
<b>Maintenance</b>		
Accès de maintenance	Avant	
Entrée de câbles <b>6)</b>	Entrée par le bas/sortie par le bas	
<p>1) Valeurs valides pour moteur synchrone et asynchrone. Les spécifications pour la puissance d'arbre moteur maximale sont basées sur un rendement moteur de 95 %.</p> <p>2) Y compris la hauteur des ventilateurs de refroidissement supérieurs.</p> <p>3) Pour les produits CE : Valeurs de taille de câble type basée sur l'utilisation de câbles cuivre posés dans un chemin de câbles. La taille du câble entrant est basée sur le courant nominal du variateur. Elle doit être vérifiée par rapport à la capacité du disjoncteur principal et aux exigences du code électrique local et national ainsi qu'aux autres réglementations applicables.</p> <p>4) La longueur de câble maximale peut varier en fonction du type et de l'installation du câble. Pour des longueurs de câble plus importantes entre le moteur et le variateur, contacter Schneider Electric.</p> <p>5) Contacter Schneider Electric si un ventilateur de refroidissement de redondance N+1 est requis.</p> <p>6) Pour d'autres configurations, contacter Schneider Electric.</p>		

## ATV6000D890A1010...ATV6000C138A1010

ATV6000	D890A1010NA●		C100A1010NA●	
Données nominales	Normal Duty	Heavy Duty	Normal Duty	Heavy Duty
Calibre type [kVA]	890		1000	
Max. Puissance moteur [kW]/[HP] 1)	710/952	680/911	800/1072	750/1005
Courant de sortie nominal permanent [A] 1)	49	47	55,2	52
Courant de sortie maxi avec surcharge de 120 % pendant 1 min/10 min [A]	58,8	/	66,2	/
Courant de sortie maxi avec surcharge de 150 % pendant 1 min/10 min [A]	/	70,5	/	78
Blocs de puissance				
Nombre de blocs par phase	8		8	
Courant nominal du bloc de puissance [A]	65		65	
Courant du bloc de puissance avec une surcharge de 120 % pendant 1 min/10 min [A]	78		78	
Courant de sortie maxi pendant 3 s [A]	97,5		97,5	
Caractéristiques avec rendement standard				
Rendement à 100 % de charge (y compris transformateur) [%]	96,0 %		96,0 %	
Pertes totales à 100 % de charge [kW]	30,9	29,7	34,9	32,7
Débit d'air [m <sup>3</sup> /h]	15130		15130	
Niveau de bruit [dB (A)] à 50 Hz	80		80	
Masse [kg/lb]	4568/10050		4705/10351	
Dimensions [mm/in] L*P*H 2)	4060*1600*2754/ 160*63,1*108,6		4060*1600*2754/ 160*63,1*108,6	
Raccordement				
Type de câble entrant	triphasé symétrique		triphasé symétrique	
Taille de câble type (mm <sup>2</sup> /AWG) 3)	95/000		95/000	
Type de câble moteur	triphasé symétrique (il est recommandé d'utiliser un câble blindé)		triphasé symétrique (il est recommandé d'utiliser un câble blindé)	
Taille de câble type (mm <sup>2</sup> /AWG) 3)	25/4		25/4	
Longueur de câble moteur maxi 4)	1000 m		1000 m	
Taille du câble de mise à la terre (mm <sup>2</sup> /AWG)	50/0		50/0	
Alimentation de contrôle	monophasée, 230 V, 50/60 Hz,		monophasée, 230 V, 50/60 Hz,	
Capacité de l'alimentation contrôle sans options	1 kVA		1 kVA	
Capacité de l'alimentation contrôle avec options	"en fonction des options utilisées"		"en fonction des options utilisées"	
Alimentation des ventilateurs	triphasée 400 Vac, 50 Hz		triphasée 400 Vac, 50 Hz	
Capacité d'alimentation d'un ou des ventilateurs (kVA) 5)	7		7	
Maintenance				
Accès de maintenance	Avant		Avant	
Entrée de câbles 6)	Entrée par le bas/sortie par le bas		Entrée par le bas/sortie par le bas	

ATV6000	C118A1010NA●		C138A1010NA●	
	Normal Duty	Heavy Duty	Normal Duty	Heavy Duty
Données nominales				
Calibre type [kVA]	1180		1380	
Max. Puissance moteur [kW]/[HP] 1)	940/1260	750/1005	1100/1475	1050/1408
Courant de sortie nominal permanent [A] 1)	65	52	76	73
Courant de sortie maxi avec surcharge de 120 % pendant 1 min/10 min [A]	78	/	91,2	/
Courant de sortie maxi avec surcharge de 150 % pendant 1 min/10 min [A]	/	78	/	110
<b>Blocs de puissance</b>				
Nombre de blocs par phase	8		8	
Courant nominal du bloc de puissance [A]	65		100	
Courant du bloc de puissance avec une surcharge de 120 % pendant 1 min/10 min [A]	78		120	
Courant de sortie maxi pendant 3 s [A]	97,5		150	
<b>Caractéristiques avec rendement standard</b>				
Rendement à 100 % de charge (y compris transformateur) [%]	96,0 %		96,0 %	
Pertes totales à 100 % de charge [kW]	40,9	32,7	47,9	45,7
Débit d'air [m³/h]	15130		15130	
Niveau de bruit [dB (A)] à 50 Hz	80		80	
Masse [kg/lb]	4927/10839		5175/11385	
Dimensions [mm/in] L*P*H 2)	4060*1600*2754/ 160*63,1*108,6		4060*1600*2754/ 160*63,1*108,6	
<b>Raccordement</b>				
Type de câble entrant	triphasé symétrique		triphasé symétrique	
Taille de câble type (mm²/AWG) 3)	95/000		95/000	
Type de câble moteur	triphasé symétrique (il est recommandé d'utiliser un câble blindé)		triphasé symétrique (il est recommandé d'utiliser un câble blindé)	
Taille de câble type (mm²/AWG) 3)	25/4		25/4	
Longueur de câble moteur maxi 4)	1000 m		1000 m	
Taille du câble de mise à la terre (mm²/AWG)	50/0		50/0	
Alimentation de contrôle	monophasée, 230 V, 50/60 Hz,		monophasée, 230 V, 50/60 Hz,	
Capacité de l'alimentation contrôle sans options	1 kVA		1 kVA	
Capacité de l'alimentation contrôle avec options	"en fonction des options utilisées"		"en fonction des options utilisées"	
Alimentation des ventilateurs	triphasée 400 Vac, 50 Hz		triphasée 400 Vac, 50 Hz	
Capacité d'alimentation d'un ou des ventilateurs (kVA) 5)	7		7	
<b>Maintenance</b>				
Accès de maintenance	Avant		Avant	
Entrée de câbles 6)	Entrée par le bas/sortie par le bas		Entrée par le bas/sortie par le bas	
<p>1) Valeurs valides pour moteur synchrone et asynchrone. Les spécifications pour la puissance d'arbre moteur maximale sont basées sur un rendement moteur de 95 %.</p> <p>2) Y compris la hauteur des ventilateurs de refroidissement supérieurs.</p> <p>3) Pour les produits CE : Valeurs de taille de câble type basée sur l'utilisation de câbles cuivre posés dans un chemin de câbles. La taille du câble entrant est basée sur le courant nominal du variateur. Elle doit être vérifiée par rapport à la capacité du disjoncteur principal et aux exigences du code électrique local et national ainsi qu'aux autres réglementations applicables.</p> <p>4) La longueur de câble maximale peut varier en fonction du type et de l'installation du câble. Pour des longueurs de câble plus importantes entre le moteur et le variateur, contacter Schneider Electric.</p> <p>5) Contacter Schneider Electric si un ventilateur de refroidissement de redondance N+1 est requis.</p> <p>6) Pour d'autres configurations, contacter Schneider Electric.</p>				

## ATV6000C150A1010...ATV6000C180A1010

ATV6000	C150A1010NA●		C180A1010NA●	
Données nominales	Normal Duty	Heavy Duty	Normal Duty	Heavy Duty
Calibre type [kVA]	1500		1800	
Max. Puissance moteur [kW]/[HP] 1)	1200/1609	1140/1528	1440/1931	1150/1542
Courant de sortie nominal permanent [A] 1)	82,9	79	100	80
Courant de sortie maxi avec surcharge de 120 % pendant 1 min/10 min [A]	99,4	/	120	/
Courant de sortie maxi avec surcharge de 150 % pendant 1 min/10 min [A]	/	119	/	120
Blocs de puissance				
Nombre de blocs par phase	8		8	
Courant nominal du bloc de puissance [A]	100		100	
Courant du bloc de puissance avec une surcharge de 120 % pendant 1 min/10 min [A]	120		120	
Courant de sortie maxi pendant 3 s [A]	150		150	
Caractéristiques avec rendement standard				
Rendement à 100 % de charge (y compris transformateur) [%]	96,0 %		96,0 %	
Pertes totales à 100 % de charge [kW]	52,2	49,6	62,6	50,1
Débit d'air [m <sup>3</sup> /h]	15130		15130	
Niveau de bruit [dB (A)] à 50 Hz	80		80	
Masse [kg/lb]	5356/11783		5728/12602	
Dimensions [mm/in] L*P*H 2)	4060*1700*2754/160*67*108,6		4060*1700*2754/160*67*108,6	
Raccordement				
Type de câble entrant	triphasé symétrique		triphasé symétrique	
Taille de câble type (mm <sup>2</sup> /AWG) 3)	95/000		95/000	
Type de câble moteur	triphasé symétrique (il est recommandé d'utiliser un câble blindé)		triphasé symétrique (il est recommandé d'utiliser un câble blindé)	
Taille de câble type (mm <sup>2</sup> /AWG) 3)	25/4		25/4	
Longueur de câble moteur maxi 4)	1000 m		1000 m	
Taille du câble de mise à la terre (mm <sup>2</sup> /AWG)	50/0		50/0	
Alimentation de contrôle	monophasée, 230 V, 50/60 Hz,		monophasée, 230 V, 50/60 Hz,	
Capacité de l'alimentation contrôle sans options	1 kVA		1 kVA	
Capacité de l'alimentation contrôle avec options	"en fonction des options utilisées"		"en fonction des options utilisées"	
Alimentation des ventilateurs	triphasée 400 Vac, 50 Hz		triphasée 400 Vac, 50 Hz	
Capacité d'alimentation d'un ou des ventilateurs (kVA) 5)	7		7	
Maintenance				
Accès de maintenance	Avant		Avant	

ATV6000	C150A1010NA●	C180A1010NA●
Entrée de câbles 6)	Entrée par le bas/sortie par le bas	Entrée par le bas/sortie par le bas
<p>1) Valeurs valides pour moteur synchrone et asynchrone. Les spécifications pour la puissance d'arbre moteur maximale sont basées sur un rendement moteur de 95 %.</p> <p>2) Y compris la hauteur des ventilateurs de refroidissement supérieurs.</p> <p>3) Pour les produits CE : Valeurs de taille de câble type basée sur l'utilisation de câbles cuivre posés dans un chemin de câbles. La taille du câble entrant est basée sur le courant nominal du variateur. Elle doit être vérifiée par rapport à la capacité du disjoncteur principal et aux exigences du code électrique local et national ainsi qu'aux autres réglementations applicables.</p> <p>4) La longueur de câble maximale peut varier en fonction du type et de l'installation du câble. Pour des longueurs de câble plus importantes entre le moteur et le variateur, contacter Schneider Electric.</p> <p>5) Contacter Schneider Electric si un ventilateur de refroidissement de redondance N+1 est requis.</p> <p>6) Pour d'autres configurations, contacter Schneider Electric.</p>		

## ATV6000C200A1010...ATV6000C225A1010

ATV6000	C200A1010NA●		C225A1010NA●	
Données nominales	Normal Duty	Heavy Duty	Normal Duty	Heavy Duty
Calibre type [kVA]	2000		2250	
Max. Puissance moteur [kW]/[HP] 1)	1600/2145	1530/2051	1800/2413	1720/2306
Courant de sortie nominal permanent [A] 1)	111	106	124	119
Courant de sortie maxi avec surcharge de 120 % pendant 1 min/10 min [A]	133	/	149	/
Courant de sortie maxi avec surcharge de 150 % pendant 1 min/10 min [A]	/	159	/	179
Blocs de puissance				
Nombre de blocs par phase	8		8	
Courant nominal du bloc de puissance [A]	150		150	
Courant du bloc de puissance avec une surcharge de 120 % pendant 1 min/10 min [A]	180		180	
Courant de sortie maxi pendant 3 s [A]	225		225	
Caractéristiques avec rendement standard				
Rendement à 100 % de charge (y compris transformateur) [%]	96,0 %		96,0 %	
Pertes totales à 100 % de charge [kW]	69,6	66,6	78,3	74,8
Débit d'air [m <sup>3</sup> /h]	26160		26160	
Niveau de bruit [dB (A)] à 50 Hz	83		83	
Masse [kg/lb]	6993/15385		7302/16064	
Dimensions [mm/in] L*P*H 2)	5060*1700*2795/ 199,4*67*110,2		5060*1700*2795/ 199,4*67*110,2	
Raccordement				
Type de câble entrant	triphasé symétrique		triphasé symétrique	
Taille de câble type (mm <sup>2</sup> /AWG) 3)	95/000		95/000	
Type de câble moteur	triphasé symétrique (il est recommandé d'utiliser un câble blindé)		triphasé symétrique (il est recommandé d'utiliser un câble blindé)	
Taille de câble type (mm <sup>2</sup> /AWG) 3)	35/2		35/2	
Longueur de câble moteur maxi 4)	1000 m		1000 m	
Taille du câble de mise à la terre (mm <sup>2</sup> /AWG)	50/0		50/0	
Alimentation de contrôle	monophasée, 230 V, 50/60 Hz,		monophasée, 230 V, 50/60 Hz,	
Capacité de l'alimentation contrôle sans options	1 kVA		1 kVA	
Capacité de l'alimentation contrôle avec options	"en fonction des options utilisées"		"en fonction des options utilisées"	
Alimentation des ventilateurs	triphasée 400 Vac, 50 Hz		triphasée 400 Vac, 50 Hz	
Capacité d'alimentation d'un ou des ventilateurs (kVA) 5)	19		19	
Maintenance				
Accès de maintenance	Avant		Avant	

ATV6000	C200A1010NA●	C225A1010NA●
Entrée de câbles 6)	Entrée par le bas/sortie par le bas	Entrée par le bas/sortie par le bas
1) Valeurs valides pour moteur synchrone et asynchrone. Les spécifications pour la puissance d'arbre moteur maximale sont basées sur un rendement moteur de 95 %. 2) Y compris la hauteur des ventilateurs de refroidissement supérieurs. 3) Pour les produits CE : Valeurs de taille de câble type basée sur l'utilisation de câbles cuivre posés dans un chemin de câbles. La taille du câble entrant est basée sur le courant nominal du variateur. Elle doit être vérifiée par rapport à la capacité du disjoncteur principal et aux exigences du code électrique local et national ainsi qu'aux autres réglementations applicables. 4) La longueur de câble maximale peut varier en fonction du type et de l'installation du câble. Pour des longueurs de câble plus importantes entre le moteur et le variateur, contacter Schneider Electric. 5) Contacter Schneider Electric si un ventilateur de refroidissement de redondance N+1 est requis. 6) Pour d'autres configurations, contacter Schneider Electric.		

## ATV6000C272A1010

ATV6000	C272A1010NA●	
Données nominales	Normal Duty	Heavy Duty
Calibre type [kVA]	2720	
Max. Puissance moteur [kW]/[HP] 1)	2170/2910	1730/2319
Courant de sortie nominal permanent [A] 1)	150	120
Courant de sortie maxi avec surcharge de 120 % pendant 1 min/10 min [A]	180	/
Courant de sortie maxi avec surcharge de 150 % pendant 1 min/10 min [A]	/	180
<b>Blocs de puissance</b>		
Nombre de blocs par phase	8	
Courant nominal du bloc de puissance [A]	150	
Courant du bloc de puissance avec une surcharge de 120 % pendant 1 min/10 min [A]	180	
Courant de sortie maxi pendant 3 s [A]	225	
<b>Caractéristiques avec rendement standard</b>		
Rendement à 100 % de charge (y compris transformateur) [%]	96,0 %	
Pertes totales à 100 % de charge [kW]	94,3	75,3
Débit d'air [m³/h]	26880	
Niveau de bruit [dB (A)] à 50 Hz	83	
Masse [kg/lb]	8096/17811	
Dimensions [mm/in] L*P*H 2)	5360*1700*2795/211,2*67*110,2	
<b>Raccordement</b>		
Type de câble entrant	triphasé symétrique	
Taille de câble type (mm²/AWG) 3)	95/000	
Type de câble moteur	triphasé symétrique (il est recommandé d'utiliser un câble blindé)	
Taille de câble type (mm²/AWG) 3)	35/2	
Longueur de câble moteur maxi 4)	1000 m	
Taille du câble de mise à la terre (mm²/AWG)	50/0	
Alimentation de contrôle	monophasée, 230 V, 50/60 Hz,	
Capacité de l'alimentation contrôle sans options	1 kVA	
Capacité de l'alimentation contrôle avec options	"en fonction des options utilisées"	
Alimentation des ventilateurs	triphasée 400 Vac, 50 Hz	
Capacité d'alimentation d'un ou des ventilateurs (kVA) 5)	19	
<b>Maintenance</b>		

ATV6000	C272A1010NA•
Accès de maintenance	Avant
Entrée de câbles <b>6)</b>	Entrée par le bas/sortie par le bas
<p>1) Valeurs valides pour moteur synchrone et asynchrone. Les spécifications pour la puissance d'arbre moteur maximale sont basées sur un rendement moteur de 95 %.</p> <p>2) Y compris la hauteur des ventilateurs de refroidissement supérieurs.</p> <p>3) Pour les produits CE : Valeurs de taille de câble type basée sur l'utilisation de câbles cuivre posés dans un chemin de câbles. La taille du câble entrant est basée sur le courant nominal du variateur. Elle doit être vérifiée par rapport à la capacité du disjoncteur principal et aux exigences du code électrique local et national ainsi qu'aux autres réglementations applicables.</p> <p>4) La longueur de câble maximale peut varier en fonction du type et de l'installation du câble. Pour des longueurs de câble plus importantes entre le moteur et le variateur, contacter Schneider Electric.</p> <p>5) Contacter Schneider Electric si un ventilateur de refroidissement de redondance N+1 est requis.</p> <p>6) Pour d'autres configurations, contacter Schneider Electric.</p>	

## ATV6000C300A1010...ATV6000C350A1010

ATV6000	C300A1010NA●		C325A1010NA●	
Données nominales	Normal Duty	Heavy Duty	Normal Duty	Heavy Duty
Calibre type [kVA]	3000		3250	
Max. Puissance moteur [kW]/[HP] 1)	2400/3218	2300/3084	2600/3486	2310/3097
Courant de sortie nominal permanent [A] 1)	166	159	180	160
Courant de sortie maxi avec surcharge de 120 % pendant 1 min/10 min [A]	199	/	216	/
Courant de sortie maxi avec surcharge de 150 % pendant 1 min/10 min [A]	/	239	/	240
Blocs de puissance				
Nombre de blocs par phase	8		8	
Courant nominal du bloc de puissance [A]	200		200	
Courant du bloc de puissance avec une surcharge de 120 % pendant 1 min/10 min [A]	240		240	
Courant de sortie maxi pendant 3 s [A]	300		300	
Caractéristiques avec rendement standard				
Rendement à 100 % de charge (y compris transformateur) [%]	96,0 %		96,0 %	
Pertes totales à 100 % de charge [kW]	104,3	100,0	113,0	100,4
Débit d'air [m <sup>3</sup> /h]	24077		24077	
Niveau de bruit [dB (A)] à 50 Hz	80		80	
Masse [kg/lb]	9076/19967		9385/20647	
Dimensions [mm/in] L*P*H 2)	6160*1700*2754/ 242,8*67*108,6		6160*1700*2754/ 242,8*67*108,6	
Raccordement				
Type de câble entrant	triphasé symétrique		triphasé symétrique	
Taille de câble type (mm <sup>2</sup> /AWG) 3)	95/000		95/000	
Type de câble moteur	triphasé symétrique (il est recommandé d'utiliser un câble blindé)		triphasé symétrique (il est recommandé d'utiliser un câble blindé)	
Taille de câble type (mm <sup>2</sup> /AWG) 3)	35/2		50/0	
Longueur de câble moteur maxi 4)	1000 m		1000 m	
Taille du câble de mise à la terre (mm <sup>2</sup> /AWG)	50/0		50/0	
Alimentation de contrôle	monophasée, 230 V, 50/60 Hz,		monophasée, 230 V, 50/60 Hz,	
Capacité de l'alimentation contrôle sans options	1 kVA		1 kVA	
Capacité de l'alimentation contrôle avec options	"en fonction des options utilisées"		"en fonction des options utilisées"	
Alimentation des ventilateurs	triphasée 400 Vac, 50 Hz		triphasée 400 Vac, 50 Hz	
Capacité d'alimentation d'un ou des ventilateurs (kVA) 5)	9		9	
Maintenance				
Accès de maintenance	Avant		Avant	
Entrée de câbles 6)	Entrée par le bas/sortie par le bas		Entrée par le bas/sortie par le bas	

ATV6000	C350A1010NA•	
Données nominales	Normal Duty	Heavy Duty
Calibre type [kVA]	3500	
Max. Puissance moteur [kW]/[HP] 1)	2800/3754	2310/3097
Courant de sortie nominal permanent [A] 1)	193	160
Courant de sortie maxi avec surcharge de 120 % pendant 1 min/10 min [A]	232	/
Courant de sortie maxi avec surcharge de 150 % pendant 1 min/10 min [A]	/	240
<b>Blocs de puissance</b>		
Nombre de blocs par phase	8	
Courant nominal du bloc de puissance [A]	200	
Courant du bloc de puissance avec une surcharge de 120 % pendant 1 min/10 min [A]	240	
Courant de sortie maxi pendant 3 s [A]	300	
<b>Caractéristiques avec rendement standard</b>		
Rendement à 100 % de charge (y compris transformateur) [%]	96,0 %	
Pertes totales à 100 % de charge [kW]	121,7	100,4
Débit d'air [m <sup>3</sup> /h]	24077	
Niveau de bruit [dB (A)] à 50 Hz	83	
Masse [kg/lb]	9695/21329	
Dimensions [mm/in] L*P*H 2)	6160*1700*2754/242,8*67*108,6	
<b>Raccordement</b>		
Type de câble entrant	triphasé symétrique	
Taille de câble type (mm <sup>2</sup> /AWG) 3)	95/000	
Type de câble moteur	triphasé symétrique (il est recommandé d'utiliser un câble blindé)	
Taille de câble type (mm <sup>2</sup> /AWG) 3)	50/0	
Longueur de câble moteur maxi 4)	1000 m	
Taille du câble de mise à la terre (mm) <sup>2</sup> /AWG)	50/0	
Alimentation de contrôle	monophasée, 230 V, 50/60 Hz,	
Capacité de l'alimentation contrôle sans options	1 kVA	
Capacité de l'alimentation contrôle avec options	"en fonction des options utilisées"	
Alimentation des ventilateurs	triphasée 400 Vac, 50 Hz	
Capacité d'alimentation d'un ou des ventilateurs (kVA) 5)	9	
<b>Maintenance</b>		
Accès de maintenance	Avant	
Entrée de câbles 6)	Entrée par le bas/sortie par le bas	
<p>1) Valeurs valides pour moteur synchrone et asynchrone. Les spécifications pour la puissance d'arbre moteur maximale sont basées sur un rendement moteur de 95 %.</p> <p>2) Y compris la hauteur des ventilateurs de refroidissement supérieurs.</p> <p>3) Pour les produits CE : Valeurs de taille de câble type basée sur l'utilisation de câbles cuivre posés dans un chemin de câbles. La taille du câble entrant est basée sur le courant nominal du variateur. Elle doit être vérifiée par rapport à la capacité du disjoncteur principal et aux exigences du code électrique local et national ainsi qu'aux autres réglementations applicables.</p> <p>4) La longueur de câble maximale peut varier en fonction du type et de l'installation du câble. Pour des longueurs de câble plus importantes entre le moteur et le variateur, contacter Schneider Electric.</p> <p>5) Contacter Schneider Electric si un ventilateur de refroidissement de redondance N+1 est requis.</p> <p>6) Pour d'autres configurations, contacter Schneider Electric.</p>		

## ATV6000C398A1010...ATV6000C438A1010

ATV6000	C398A1010NA●		C438A1010NA●	
Données nominales	Normal Duty	Heavy Duty	Normal Duty	Heavy Duty
Calibre type [kVA]	3980		4380	
Max. Puissance moteur [kW]/[HP] 1)	3180/4264	2540/3406	3500/4693	3240/4344
Courant de sortie nominal permanent [A] 1)	220	176	242	224
Courant de sortie maxi avec surcharge de 120 % pendant 1 min/10 min [A]	264	/	290	/
Courant de sortie maxi avec surcharge de 150 % pendant 1 min/10 min [A]	/	264	/	336
Blocs de puissance				
Nombre de blocs par phase	8		8	
Courant nominal du bloc de puissance [A]	220		280	
Courant du bloc de puissance avec une surcharge de 120 % pendant 1 min/10 min [A]	264		336	
Courant de sortie maxi pendant 3 s [A]	330		420	
Caractéristiques avec rendement standard				
Rendement à 100 % de charge (y compris transformateur) [%]	96,0 %		96,0 %	
Pertes totales à 100 % de charge [kW]	138,2	110,5	152,2	140,8
Débit d'air [m <sup>3</sup> /h]	33282		43650	
Niveau de bruit [dB (A)] à 50 Hz	83		85	
Masse [kg/lb]	10823/23811		11457/25205	
Dimensions [mm/in] L*P*H 2)	6460*1800*3155/ 254,6*71*124,4		6460*1800*3155/ 254,6*71*124,4	
Raccordement				
Type de câble entrant	triphasé symétrique		triphasé symétrique	
Taille de câble type (mm <sup>2</sup> /AWG) 3)	95/000		95/000	
Type de câble moteur	triphasé symétrique (il est recommandé d'utiliser un câble blindé)		triphasé symétrique (il est recommandé d'utiliser un câble blindé)	
Taille de câble type (mm <sup>2</sup> /AWG) 3)	70/00		70/00	
Longueur de câble moteur maxi 4)	1000 m		1000 m	
Taille du câble de mise à la terre (mm <sup>2</sup> /AWG)	50/0		50/0	
Alimentation de contrôle	monophasée, 230 V, 50/60 Hz,		monophasée, 230 V, 50/60 Hz,	
Capacité de l'alimentation contrôle sans options	1 kVA		1 kVA	
Capacité de l'alimentation contrôle avec options	"en fonction des options utilisées"		"en fonction des options utilisées"	
Alimentation des ventilateurs	triphasée 400 Vac, 50 Hz		triphasée 400 Vac, 50 Hz	
Capacité d'alimentation d'un ou des ventilateurs (kVA) 5)	19		34	
Maintenance				
Accès de maintenance	Avant		Avant	

ATV6000	C398A1010NA●	C438A1010NA●
Entrée de câbles <b>6)</b>	Entrée par le bas/sortie par le bas	Entrée par le bas/sortie par le bas
<p>1) Valeurs valides pour moteur synchrone et asynchrone. Les spécifications pour la puissance d'arbre moteur maximale sont basées sur un rendement moteur de 95 %.</p> <p>2) Y compris la hauteur des ventilateurs de refroidissement supérieurs.</p> <p>3) Pour les produits CE : Valeurs de taille de câble type basée sur l'utilisation de câbles cuivre posés dans un chemin de câbles. La taille du câble entrant est basée sur le courant nominal du variateur. Elle doit être vérifiée par rapport à la capacité du disjoncteur principal et aux exigences du code électrique local et national ainsi qu'aux autres réglementations applicables.</p> <p>4) La longueur de câble maximale peut varier en fonction du type et de l'installation du câble. Pour des longueurs de câble plus importantes entre le moteur et le variateur, contacter Schneider Electric.</p> <p>5) Contacter Schneider Electric si un ventilateur de refroidissement de redondance N+1 est requis.</p> <p>6) Pour d'autres configurations, contacter Schneider Electric.</p>		

## ATV6000C507A1010

ATV6000	C507A1010NA●	
Données nominales	Normal Duty	Heavy Duty
Calibre type [kVA]	5070	
Max. Puissance moteur [kW]/[HP] <b>1)</b>	4050/5431	3240/4344
Courant de sortie nominal permanent [A] <b>1)</b>	280	224
Courant de sortie maxi avec surcharge de 120 % pendant 1 min/10 min [A]	336	/
Courant de sortie maxi avec surcharge de 150 % pendant 1 min/10 min [A]	/	336
<b>Blocs de puissance</b>		
Nombre de blocs par phase	8	
Courant nominal du bloc de puissance [A]	280	
Courant du bloc de puissance avec une surcharge de 120 % pendant 1 min/10 min [A]	336	
Courant de sortie maxi pendant 3 s [A]	420	
<b>Caractéristiques avec rendement standard</b>		
Rendement à 100 % de charge (y compris transformateur) [%]	96,5 %	
Pertes totales à 100 % de charge [kW]	153,4	122,7
Débit d'air [m³/h]	46565	
Niveau de bruit [dB (A)] à 50 Hz	85	
Masse [kg/lb]	12426/27337	
Dimensions [mm/in] L*P*H <b>2)</b>	6760*1800*3155/266,4*71*124,4	
<b>Raccordement</b>		
Type de câble entrant	triphasé symétrique	
Taille de câble type (mm²/AWG) <b>3)</b>	95/000	
Type de câble moteur	triphasé symétrique (il est recommandé d'utiliser un câble blindé)	
Taille de câble type (mm²/AWG) <b>3)</b>	95/000	
Longueur de câble moteur maxi <b>4)</b>	1000 m	
Taille du câble de mise à la terre (mm²/AWG)	50/0	
Alimentation de contrôle	monophasée, 230 V, 50/60 Hz,	
Capacité de l'alimentation contrôle sans options	1 kVA	
Capacité de l'alimentation contrôle sans options	"en fonction des options utilisées"	
Alimentation des ventilateurs	triphasée 400 Vac, 50 Hz	
Capacité d'alimentation d'un ou des ventilateurs (kVA) <b>5)</b>	34	
<b>Maintenance</b>		

ATV6000	C507A1010NA●
Accès de maintenance	Avant et arrière
Entrée de câbles 6)	Entrée par le bas/sortie par le bas
<p>1) Valeurs valides pour moteur synchrone et asynchrone. Les spécifications pour la puissance d'arbre moteur maximale sont basées sur un rendement moteur de 95 %.</p> <p>2) Y compris la hauteur des ventilateurs de refroidissement supérieurs.</p> <p>3) Pour les produits CE : Valeurs de taille de câble type basée sur l'utilisation de câbles cuivre posés dans un chemin de câbles. La taille du câble entrant est basée sur le courant nominal du variateur. Elle doit être vérifiée par rapport à la capacité du disjoncteur principal et aux exigences du code électrique local et national ainsi qu'aux autres réglementations applicables.</p> <p>4) La longueur de câble maximale peut varier en fonction du type et de l'installation du câble. Pour des longueurs de câble plus importantes entre le moteur et le variateur, contacter Schneider Electric.</p> <p>5) Contacter Schneider Electric si un ventilateur de refroidissement de redondance N+1 est requis.</p> <p>6) Pour d'autres configurations, contacter Schneider Electric.</p>	

## ATV6000C538A1010...ATV6000C625A1010

ATV6000	C538A1010NA●		C579A1010NA●	
Données nominales	Normal Duty	Heavy Duty	Normal Duty	Heavy Duty
Calibre type [kVA]	5380		5790	
Max. Puissance moteur [kW]/[HP] 1)	4300/5766	3700/4961	4630/6208	3700/4961
Courant de sortie nominal permanent [A] 1)	297	256	320	256
Courant de sortie maxi avec surcharge de 120 % pendant 1 min/10 min [A]	356	/	384	/
Courant de sortie maxi avec surcharge de 150 % pendant 1 min/10 min [A]	/	384	/	384
Blocs de puissance				
Nombre de blocs par phase	8		8	
Courant nominal du bloc de puissance [A]	320		320	
Courant du bloc de puissance avec une surcharge de 120 % pendant 1 min/10 min [A]	384		384	
Courant de sortie maxi pendant 3 s [A]	480		480	
Caractéristiques avec rendement standard				
Rendement à 100 % de charge (y compris transformateur) [%]	96,5 %		96,5 %	
Pertes totales à 100 % de charge [kW]	162,8	140,1	175,3	140,1
Débit d'air [m <sup>3</sup> /h]	43896		43896	
Niveau de bruit [dB (A)] à 50 Hz	83		83	
Masse [kg/lb]	15252/33554		15760/34672	
Dimensions [mm/in] L*P*H 2)	8560*1800*3155/ 337,3*71*124,4		8560*1800*3155/ 337,3*71*124,4	
Raccordement				
Type de câble entrant	triphasé symétrique		triphasé symétrique	
Taille de câble type (mm <sup>2</sup> /AWG) 3)	120/0000		120/0000	
Type de câble moteur	triphasé symétrique (il est recommandé d'utiliser un câble blindé)		triphasé symétrique (il est recommandé d'utiliser un câble blindé)	
Taille de câble type (mm <sup>2</sup> /AWG) 3)	95/000		120/0000	
Longueur de câble moteur maxi 4)	1000 m		1000 m	
Taille du câble de mise à la terre (mm <sup>2</sup> /AWG)	50/0		50/0	
Alimentation de contrôle	monophasée, 230 V, 50/60 Hz,		monophasée, 230 V, 50/60 Hz,	
Capacité de l'alimentation contrôle sans options	1 kVA		1 kVA	
Capacité de l'alimentation contrôle avec options	"en fonction des options utilisées"		"en fonction des options utilisées"	
Alimentation des ventilateurs	triphasée 400 Vac, 50 Hz		triphasée 400 Vac, 50 Hz	
Capacité d'alimentation d'un ou des ventilateurs (kVA) 5)	23		23	
Maintenance				
Accès de maintenance	Avant et arrière		Avant et arrière	
Entrée de câbles 6)	Entrée par le bas/sortie par le bas		Entrée par le bas/sortie par le bas	

ATV6000	C625A1010NA●	
Données nominales	Normal Duty	Heavy Duty
Calibre type [kVA]	6250	
Max. Puissance moteur [kW]/[HP] 1)	5000/6705	4740/6356
Courant de sortie nominal permanent [A] 1)	345	328
Courant de sortie maxi avec surcharge de 120 % pendant 1 min/10 min [A]	414	/
Courant de sortie maxi avec surcharge de 150 % pendant 1 min/10 min [A]	/	492
<b>Blocs de puissance</b>		
Nombre de blocs par phase	8	
Courant nominal du bloc de puissance [A]	410	
Courant du bloc de puissance avec une surcharge de 120 % pendant 1 min/10 min [A]	492	
Courant de sortie maxi pendant 3 s [A]	615	
<b>Caractéristiques avec rendement standard</b>		
Rendement à 100 % de charge (y compris transformateur) [%]	96,5 %	
Pertes totales à 100 % de charge [kW]	189,3	179,4
Débit d'air [m <sup>3</sup> /h]	43896	
Niveau de bruit [dB (A)] à 50 Hz	83	
Masse [kg/lb]	16329/35924	
Dimensions [mm/in] L*P*H 2)	8560*1800*3155/337,3*71*124,4	
<b>Raccordement</b>		
Type de câble entrant	triphasé symétrique	
Taille de câble type (mm <sup>2</sup> /AWG) 3)	150/300 MCM	
Type de câble moteur	triphasé symétrique (il est recommandé d'utiliser un câble blindé)	
Taille de câble type (mm <sup>2</sup> /AWG) 3)	120/0000	
Longueur de câble moteur maxi 4)	1000 m	
Taille du câble de mise à la terre (mm <sup>2</sup> /AWG)	70/00	
Alimentation de contrôle	monophasée, 230 V, 50/60 Hz,	
Capacité de l'alimentation contrôle sans options	1 kVA	
Capacité de l'alimentation contrôle avec options	"en fonction des options utilisées"	
Alimentation des ventilateurs	triphasée 400 Vac, 50 Hz	
Capacité d'alimentation d'un ou des ventilateurs (kVA) 5)	23	
<b>Maintenance</b>		
Accès de maintenance	Avant et arrière	
Entrée de câbles 6)	Entrée par le bas/sortie par le bas	
<p>1) Valeurs valides pour moteur synchrone et asynchrone. Les spécifications pour la puissance d'arbre moteur maximale sont basées sur un rendement moteur de 95 %.</p> <p>2) Y compris la hauteur des ventilateurs de refroidissement supérieurs.</p> <p>3) Pour les produits CE : Valeurs de taille de câble type basée sur l'utilisation de câbles cuivre posés dans un chemin de câbles. La taille du câble entrant est basée sur le courant nominal du variateur. Elle doit être vérifiée par rapport à la capacité du disjoncteur principal et aux exigences du code électrique local et national ainsi qu'aux autres réglementations applicables.</p> <p>4) La longueur de câble maximale peut varier en fonction du type et de l'installation du câble. Pour des longueurs de câble plus importantes entre le moteur et le variateur, contacter Schneider Electric.</p> <p>5) Contacter Schneider Electric si un ventilateur de refroidissement de redondance N+1 est requis.</p> <p>6) Pour d'autres configurations, contacter Schneider Electric.</p>		

## ATV6000C742A1010...ATV6000C887A1010

ATV6000	C742A1010NA●		C813A1010NA●	
Données nominales	Normal Duty	Heavy Duty	Normal Duty	Heavy Duty
Calibre type [kVA]	7420		8130	
Max. Puissance moteur [kW]/[HP] 1)	5930/7952	4740/6356	6500/8716	5670/7603
Courant de sortie nominal permanent [A] 1)	410	328	449	392
Courant de sortie maxi avec surcharge de 120 % pendant 1 min/10 min [A]	492	/	539	/
Courant de sortie maxi avec surcharge de 150 % pendant 1 min/10 min [A]	/	492	/	588
Blocs de puissance				
Nombre de blocs par phase	8		8	
Courant nominal du bloc de puissance [A]	410		490	
Courant du bloc de puissance avec une surcharge de 120 % pendant 1 min/10 min [A]	492		588	
Courant de sortie maxi pendant 3 s [A]	615		735	
Caractéristiques avec rendement standard				
Rendement à 100 % de charge (y compris transformateur) [%]	96,5 %		96,5 %	
Pertes totales à 100 % de charge [kW]	224,5	179,4	246,0	214,6
Débit d'air [m <sup>3</sup> /h]	51587		53291	
Niveau de bruit [dB (A)] à 50 Hz	83		85	
Masse [kg/lb]	17913/39409		18764/41281	
Dimensions [mm/in] L*P*H 2)	8860*1800*3155/ 349,1*71*124,4		8860*1800*3155/ 349,1*71*124,4	
Raccordement				
Type de câble entrant	triphasé symétrique		triphasé symétrique	
Taille de câble type (mm <sup>2</sup> /AWG) 3)	185/350 MCM		240/500 MCM	
Type de câble moteur	triphasé symétrique (il est recommandé d'utiliser un câble blindé)		triphasé symétrique (il est recommandé d'utiliser un câble blindé)	
Taille de câble type (mm <sup>2</sup> /AWG) 3)	185/350 MCM		240/500 MCM	
Longueur de câble moteur maxi 4)	1000 m		1000 m	
Taille du câble de mise à la terre (mm <sup>2</sup> /AWG)	70/00		95/000	
Alimentation de contrôle	monophasée, 230 V, 50/60 Hz,		monophasée, 230 V, 50/60 Hz,	
Capacité de l'alimentation contrôle sans options	1 kVA		1 kVA	
Capacité de l'alimentation contrôle avec options	"en fonction des options utilisées"		"en fonction des options utilisées"	
Alimentation des ventilateurs	triphasée 400 Vac, 50 Hz		triphasée 400 Vac, 50 Hz	
Capacité d'alimentation d'un ou des ventilateurs (kVA) 5)	28		31	
Maintenance				
Accès de maintenance	Avant et arrière		Avant et arrière	
Entrée de câbles 6)	Entrée par le bas/sortie par le bas		Entrée par le bas/sortie par le bas	

ATV6000	C887A1010NA●	
Données nominales	Normal Duty	Heavy Duty
Calibre type [kVA]	8870	
Max. Puissance moteur [kW]/[HP] 1)	7090/9507	5670/7603
Courant de sortie nominal permanent [A] 1)	490	392
Courant de sortie maxi avec surcharge de 120 % pendant 1 min/10 min [A]	588	/
Courant de sortie maxi avec surcharge de 150 % pendant 1 min/10 min [A]	/	588
<b>Blocs de puissance</b>		
Nombre de blocs par phase	8	
Courant nominal du bloc de puissance [A]	490	
Courant du bloc de puissance avec une surcharge de 120 % pendant 1 min/10 min [A]	588	
Courant de sortie maxi pendant 3 s [A]	735	
<b>Caractéristiques avec rendement standard</b>		
Rendement à 100 % de charge (y compris transformateur) [%]	96,5 %	
Pertes totales à 100 % de charge [kW]	268,4	214,6
Débit d'air [m <sup>3</sup> /h]	53291	
Niveau de bruit [dB (A)] à 50 Hz	85	
Masse [kg/lb]	19680/43296	
Dimensions [mm/in] L*P*H 2)	8860*1800*3155/349,1*71*124,4	
<b>Raccordement</b>		
Type de câble entrant	triphasé symétrique	
Taille de câble type (mm <sup>2</sup> /AWG) 3)	95*2/2*000	
Type de câble moteur	triphasé symétrique (il est recommandé d'utiliser un câble blindé)	
Taille de câble type (mm <sup>2</sup> /AWG) 3)	240/500 MCM	
Longueur de câble moteur maxi 4)	1000 m	
Taille du câble de mise à la terre (mm <sup>2</sup> /AWG)	95/000	
Alimentation de contrôle	monophasée, 230 V, 50/60 Hz,	
Capacité de l'alimentation contrôle sans options	1 kVA	
Capacité de l'alimentation contrôle avec options	"en fonction des options utilisées"	
Alimentation des ventilateurs	triphasée 400 Vac, 50 Hz	
Capacité d'alimentation d'un ou des ventilateurs (kVA) 5)	31	
<b>Maintenance</b>		
Accès de maintenance	Avant et arrière	
Entrée de câbles 6)	Entrée par le bas/sortie par le bas	
<p>1) Valeurs valides pour moteur synchrone et asynchrone. Les spécifications pour la puissance d'arbre moteur maximale sont basées sur un rendement moteur de 95 %.</p> <p>2) Y compris la hauteur des ventilateurs de refroidissement supérieurs.</p> <p>3) Pour les produits CE : Valeurs de taille de câble type basée sur l'utilisation de câbles cuivre posés dans un chemin de câbles. La taille du câble entrant est basée sur le courant nominal du variateur. Elle doit être vérifiée par rapport à la capacité du disjoncteur principal et aux exigences du code électrique local et national ainsi qu'aux autres réglementations applicables.</p> <p>4) La longueur de câble maximale peut varier en fonction du type et de l'installation du câble. Pour des longueurs de câble plus importantes entre le moteur et le variateur, contacter Schneider Electric.</p> <p>5) Contacter Schneider Electric si un ventilateur de refroidissement de redondance N+1 est requis.</p> <p>6) Pour d'autres configurations, contacter Schneider Electric.</p>		

## ATV6000C995A1010...ATV6000M107A1010

ATV6000	C995A1010NA●		M107A1010NA●	
Données nominales	Normal Duty	Heavy Duty	Normal Duty	Heavy Duty
Calibre type [kVA]	9950		10700	
Max. Puissance moteur [kW]/[HP] 1)	7960/10674	6370/8542	8500/11398	8160/10942
Courant de sortie nominal permanent [A] 1)	550	440	587	564
Courant de sortie maxi avec surcharge de 120 % pendant 1 min/10 min [A]	660	/	704	/
Courant de sortie maxi avec surcharge de 150 % pendant 1 min/10 min [A]	/	660	/	846
Blocs de puissance				
Nombre de blocs par phase	8		8	
Courant nominal du bloc de puissance [A]	550		720	
Courant du bloc de puissance avec une surcharge de 120 % pendant 1 min/10 min [A]	660		864	
Courant de sortie maxi pendant 3 s [A]	825		1080	
Caractéristiques avec rendement standard				
Rendement à 100 % de charge (y compris transformateur) [%]	96,5 %		96,5 %	
Pertes totales à 100 % de charge [kW]	301,3	241,2	321,7	308,9
Débit d'air [m <sup>3</sup> /h]	83690		83690	
Niveau de bruit [dB (A)] à 50 Hz	85		85	
Masse [kg/lb]	26051/57312		26979/59354	
Dimensions [mm/in] L*P*H 2)	13660*1800*3155/ 538,3*71*124,4		13660*1800*3155/ 538,3*71*124,4	
Raccordement				
Type de câble entrant	triphasé symétrique		triphasé symétrique	
Taille de câble type (mm <sup>2</sup> /AWG) 3)	95*2/2*000		120*2/2*0000	
Type de câble moteur	triphasé symétrique (il est recommandé d'utiliser un câble blindé)		triphasé symétrique (il est recommandé d'utiliser un câble blindé)	
Taille de câble type (mm <sup>2</sup> /AWG) 3)	95*2/2*000		95*2/2*000	
Longueur de câble moteur maxi 4)	1000 m		1000 m	
Taille du câble de mise à la terre (mm <sup>2</sup> /AWG)	95/000		120/0000	
Alimentation de contrôle	monophasée, 230 V, 50/60 Hz,		monophasée, 230 V, 50/60 Hz,	
Capacité de l'alimentation contrôle sans options	1 kVA		1 kVA	
Capacité de l'alimentation contrôle avec options	"en fonction des options utilisées"		"en fonction des options utilisées"	
Alimentation des ventilateurs	triphasée 400 Vac, 50 Hz		triphasée 400 Vac, 50 Hz	
Capacité d'alimentation d'un ou des ventilateurs (kVA) 5)	57		57	
Maintenance				
Accès de maintenance	Avant et arrière		Avant et arrière	

ATV6000	C995A1010NA●	M107A1010NA●
Entrée de câbles 6)	Entrée par le bas/sortie par le bas	Entrée par le bas/sortie par le bas
1) Valeurs valides pour moteur synchrone et asynchrone. Les spécifications pour la puissance d'arbre moteur maximale sont basées sur un rendement moteur de 95 %. 2) Y compris la hauteur des ventilateurs de refroidissement supérieurs. 3) Pour les produits CE : Valeurs de taille de câble type basée sur l'utilisation de câbles cuivre posés dans un chemin de câbles. La taille du câble entrant est basée sur le courant nominal du variateur. Elle doit être vérifiée par rapport à la capacité du disjoncteur principal et aux exigences du code électrique local et national ainsi qu'aux autres réglementations applicables. 4) La longueur de câble maximale peut varier en fonction du type et de l'installation du câble. Pour des longueurs de câble plus importantes entre le moteur et le variateur, contacter Schneider Electric. 5) Contacter Schneider Electric si un ventilateur de refroidissement de redondance N+1 est requis. 6) Pour d'autres configurations, contacter Schneider Electric.		

## ATV6000M115A1010

ATV6000	M115A1010NA●	
Données nominales	Normal Duty	Heavy Duty
Calibre type [kVA]	11500	
Max. Puissance moteur [kW]/[HP] 1)	9200/12337	8340/11184
Courant de sortie nominal permanent [A] 1)	635	576
Courant de sortie maxi avec surcharge de 120 % pendant 1 min/10 min [A]	762	/
Courant de sortie maxi avec surcharge de 150 % pendant 1 min/10 min [A]	/	864
<b>Blocs de puissance</b>		
Nombre de blocs par phase	8	
Courant nominal du bloc de puissance [A]	720	
Courant du bloc de puissance avec une surcharge de 120 % pendant 1 min/10 min [A]	864	
Courant de sortie maxi pendant 3 s [A]	1080	
<b>Caractéristiques avec rendement standard</b>		
Rendement à 100 % de charge (y compris transformateur) [%]	96,5 %	
Pertes totales à 100 % de charge [kW]	348,2	315,6
Débit d'air [m³/h]	89520	
Niveau de bruit [dB (A)] à 50 Hz	85	
Masse [kg/lb]	28199/62038	
Dimensions [mm/in] L*P*H 2)	14260*1800*3155/561,9*71*124,4	
<b>Raccordement</b>		
Type de câble entrant	triphasé symétrique	
Taille de câble type (mm²/AWG) 3)	120*2/2*0000	
Type de câble moteur	triphasé symétrique (il est recommandé d'utiliser un câble blindé)	
Taille de câble type (mm²/AWG) 3)	120*2/2*0000	
Longueur de câble moteur maxi 4)	1000 m	
Taille du câble de mise à la terre (mm²/AWG)	120/0000	
Alimentation de contrôle	monophasée, 230 V, 50/60 Hz,	
Capacité de l'alimentation contrôle sans options	1 kVA	
Capacité de l'alimentation contrôle avec options	"en fonction des options utilisées"	
Alimentation des ventilateurs	triphasée 400 Vac, 50 Hz	
Capacité d'alimentation d'un ou des ventilateurs (kVA) 5)	57	
<b>Maintenance</b>		

ATV6000	M115A1010NA●
Accès de maintenance	Avant et arrière
Entrée de câbles <b>6)</b>	Entrée par le bas/sortie par le bas
<p>1) Valeurs valides pour moteur synchrone et asynchrone. Les spécifications pour la puissance d'arbre moteur maximale sont basées sur un rendement moteur de 95 %.</p> <p>2) Y compris la hauteur des ventilateurs de refroidissement supérieurs.</p> <p>3) Pour les produits CE : Valeurs de taille de câble type basée sur l'utilisation de câbles cuivre posés dans un chemin de câbles. La taille du câble entrant est basée sur le courant nominal du variateur. Elle doit être vérifiée par rapport à la capacité du disjoncteur principal et aux exigences du code électrique local et national ainsi qu'aux autres réglementations applicables.</p> <p>4) La longueur de câble maximale peut varier en fonction du type et de l'installation du câble. Pour des longueurs de câble plus importantes entre le moteur et le variateur, contacter Schneider Electric.</p> <p>5) Contacter Schneider Electric si un ventilateur de refroidissement de redondance N+1 est requis.</p> <p>6) Pour d'autres configurations, contacter Schneider Electric.</p>	

## ATV600M131A1010...ATV600M154A1010

ATV6000	M131A1010NA●		M143A1010NA●	
	Normal Duty	Heavy Duty	Normal Duty	Heavy Duty
<b>Données nominales</b>				
Calibre type [kVA]	13100		14300	
Max. Puissance moteur [kW]/[HP] 1)	10420/13973	8340/11184	11400/15287	9840/13195
Courant de sortie nominal permanent [A] 1)	720	576	787	680
Courant de sortie maxi avec surcharge de 120 % pendant 1 min/10 min [A]	864	/	945	/
Courant de sortie maxi avec surcharge de 150 % pendant 1 min/10 min [A]	/	864	/	1020
<b>Blocs de puissance</b>				
Nombre de blocs par phase	8		8	
Courant nominal du bloc de puissance [A]	720		850	
Courant du bloc de puissance avec une surcharge de 120 % pendant 1 min/10 min [A]	864		1020	
Courant de sortie maxi pendant 3 s [A]	1080		1275	
<b>Caractéristiques avec rendement standard</b>				
Rendement à 100 % de charge (y compris transformateur) [%]	96,5 %		96,5 %	
Pertes totales à 100 % de charge [kW]	394,4	315,6	431,5	372,5
Débit d'air [m <sup>3</sup> /h]	104902		108166	
Niveau de bruit [dB (A)] à 50 Hz	85		85	
Masse [kg/lb]	30450/66990		32101/70622	
Dimensions [mm/in] L*P*H 2)	14860*1800*3155/ 585,5*71*124,4		14860*1800*3155/ 585,5*71*124,4	
<b>Raccordement</b>				
Type de câble entrant	triphasé symétrique		triphasé symétrique	
Taille de câble type (mm <sup>2</sup> /AWG) 3)	150*2/2*300 MCM		185*2/2*350 MCM	
Type de câble moteur	triphasé symétrique (il est recommandé d'utiliser un câble blindé)		triphasé symétrique (il est recommandé d'utiliser un câble blindé)	
Taille de câble type (mm <sup>2</sup> /AWG) 3)	150*2/2*300 MCM		240*2/2*500 MCM	
Longueur de câble moteur maxi 4)	1000 m		1000 m	
Taille du câble de mise à la terre (mm <sup>2</sup> /AWG)	120/0000		150/300 MCM	
Alimentation de contrôle	monophasée, 230 V, 50/60 Hz,		monophasée, 230 V, 50/60 Hz,	
Capacité de l'alimentation contrôle sans options	1 kVA		1 kVA	
Capacité de l'alimentation contrôle avec options	"en fonction des options utilisées"		"en fonction des options utilisées"	
Alimentation des ventilateurs	triphasée 400 Vac, 50 Hz		triphasée 400 Vac, 50 Hz	
Capacité d'alimentation d'un ou des ventilateurs (kVA) 5)	67		78	
<b>Maintenance</b>				
Accès de maintenance	Avant et arrière		Avant et arrière	
Entrée de câbles 6)	Entrée par le bas/sortie par le bas		Entrée par le bas/sortie par le bas	

ATV6000	M154A1010NA●		M169A1010NA●	
	Normal Duty	Heavy Duty	Normal Duty	Heavy Duty
Données nominales				
Calibre type [kVA]	15400		16900	
Max. Puissance moteur [kW]/[HP] 1)	12300/16494	9840/13195	13500/18103	11580/15529
Courant de sortie nominal permanent [A] 1)	850	680	932	800
Courant de sortie maxi avec surcharge de 120 % pendant 1 min/10 min [A]	1020	/	1119	/
Courant de sortie maxi avec surcharge de 150 % pendant 1 min/10 min [A]	/	1020	/	1200
<b>Blocs de puissance</b>				
Nombre de blocs par phase	8		8	
Courant nominal du bloc de puissance [A]	850		1000	
Courant du bloc de puissance avec une surcharge de 120 % pendant 1 min/10 min [A]	1020		1200	
Courant de sortie maxi pendant 3 s [A]	1275		1500	
<b>Caractéristiques avec rendement standard</b>				
Rendement à 100 % de charge (y compris transformateur) [%]	96,5 %		96,5 %	
Pertes totales à 100 % de charge [kW]	465,5	372,5	511,0	438,3
Débit d'air [m <sup>3</sup> /h]	108166		108166	
Niveau de bruit [dB (A)] à 50 Hz	85		85	
Masse [kg/lb]	33463/73619		35477/78049	
Dimensions [mm/in] L*P*H 2)	14860*1800*3155/ 585,5*71*124,4		14860*1800*3155/ 585,5*71*124,4	
<b>Raccordement</b>				
Type de câble entrant	triphasé symétrique		triphasé symétrique	
Taille de câble type (mm <sup>2</sup> /AWG) 3)	240*2/2*500 MCM		240*2/2*500 MCM	
Type de câble moteur	triphasé symétrique (il est recommandé d'utiliser un câble blindé)		triphasé symétrique (il est recommandé d'utiliser un câble blindé)	
Taille de câble type (mm <sup>2</sup> /AWG) 3)	240*2/2*500 MCM		240*2/2*500 MCM	
Longueur de câble moteur maxi 4)	1000 m		1000 m	
Taille du câble de mise à la terre (mm <sup>2</sup> /AWG)	150/300 MCM		185/350 MCM	
Alimentation de contrôle	monophasée, 230 V, 50/60 Hz,		monophasée, 230 V, 50/60 Hz,	
Capacité de l'alimentation contrôle sans options	1 kVA		1 kVA	
Capacité de l'alimentation contrôle avec options	"en fonction des options utilisées"		"en fonction des options utilisées"	
Alimentation des ventilateurs	triphasée 400 Vac, 50 Hz		triphasée 400 Vac, 50 Hz	
Capacité d'alimentation d'un ou des ventilateurs (kVA) 5)	78		78	
<b>Maintenance</b>				
Accès de maintenance	Avant et arrière		Avant et arrière	
Entrée de câbles 6)	Entrée par le bas/sortie par le bas		Entrée par le bas/sortie par le bas	

ATV6000	M181A1010NA●	
Données nominales	Normal Duty	Heavy Duty
Calibre type [kVA]	18100	
Max. Puissance moteur [kW]/[HP] <b>1)</b>	14470/19404	11580/15529
Courant de sortie nominal permanent [A] <b>1)</b>	1000	800
Courant de sortie maxi avec surcharge de 120 % pendant 1 min/10 min [A]	1200	/
Courant de sortie maxi avec surcharge de 150 % pendant 1 min/10 min [A]	/	1200
<b>Blocs de puissance</b>		
Nombre de blocs par phase	8	
Courant nominal du bloc de puissance [A]	1000	
Courant du bloc de puissance avec une surcharge de 120 % pendant 1 min/10 min [A]	1200	
Courant de sortie maxi pendant 3 s [A]	1500	
<b>Caractéristiques avec rendement standard</b>		
Rendement à 100 % de charge (y compris transformateur) [%]	96,5 %	
Pertes totales à 100 % de charge [kW]	547,6	438,3
Débit d'air [m <sup>3</sup> /h]	108166	
Niveau de bruit [dB (A)] à 50 Hz	85	
Masse [kg/lb]	36963/81319	
Dimensions [mm/in] L*P*H <b>2)</b>	14860*1800*3155/585,5*71*124,4	
<b>Raccordement</b>		
Type de câble entrant	triphasé symétrique	
Taille de câble type (mm <sup>2</sup> /AWG) <b>3)</b>	120*3/3*0000	
Type de câble moteur	triphasé symétrique (il est recommandé d'utiliser un câble blindé)	
Taille de câble type (mm <sup>2</sup> /AWG) <b>3)</b>	240*2/2*500 MCM	
Longueur de câble moteur maxi <b>4)</b>	1000 m	
Taille du câble de mise à la terre (mm <sup>2</sup> /AWG)	185/350 MCM	
Alimentation de contrôle	monophasée, 230 V, 50/60 Hz,	
Capacité de l'alimentation contrôle sans options	1 kVA	
Capacité de l'alimentation contrôle avec options	"en fonction des options utilisées"	
Alimentation des ventilateurs	triphasée 400 Vac, 50 Hz	
Capacité d'alimentation d'un ou des ventilateurs (kVA) <b>5)</b>	78	
<b>Maintenance</b>		
Accès de maintenance	Avant et arrière	
Entrée de câbles <b>6)</b>	Entrée par le bas/sortie par le bas	
<p>1) Valeurs valides pour moteur synchrone et asynchrone. Les spécifications pour la puissance d'arbre moteur maximale sont basées sur un rendement moteur de 95 %.</p> <p>2) Y compris la hauteur des ventilateurs de refroidissement supérieurs.</p> <p>3) Pour les produits CE : Valeurs de taille de câble type basée sur l'utilisation de câbles cuivre posés dans un chemin de câbles. La taille du câble entrant est basée sur le courant nominal du variateur. Elle doit être vérifiée par rapport à la capacité du disjoncteur principal et aux exigences du code électrique local et national ainsi qu'aux autres réglementations applicables.</p> <p>4) La longueur de câble maximale peut varier en fonction du type et de l'installation du câble. Pour des longueurs de câble plus importantes entre le moteur et le variateur, contacter Schneider Electric.</p> <p>5) Contacter Schneider Electric si un ventilateur de refroidissement de redondance N+1 est requis.</p> <p>6) Pour d'autres configurations, contacter Schneider Electric.</p>		

## Plan d'encombrement et dimensions

### Plan d'encombrement

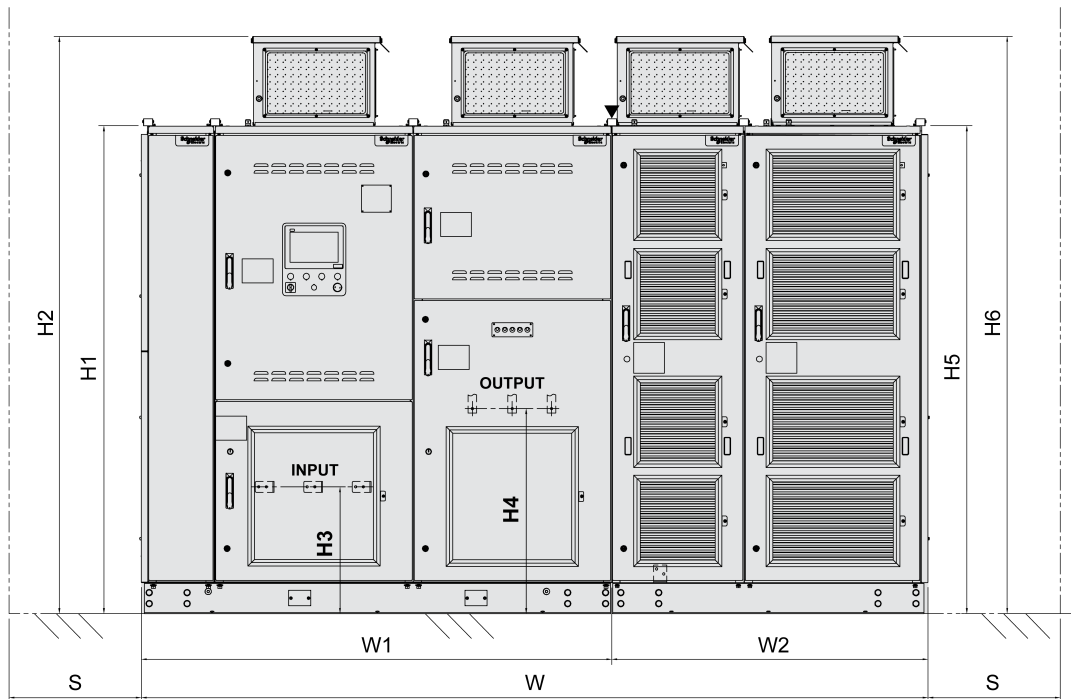

**INPUT :** Bornes d'entrée

**OUTPUT :** Bornes de sortie

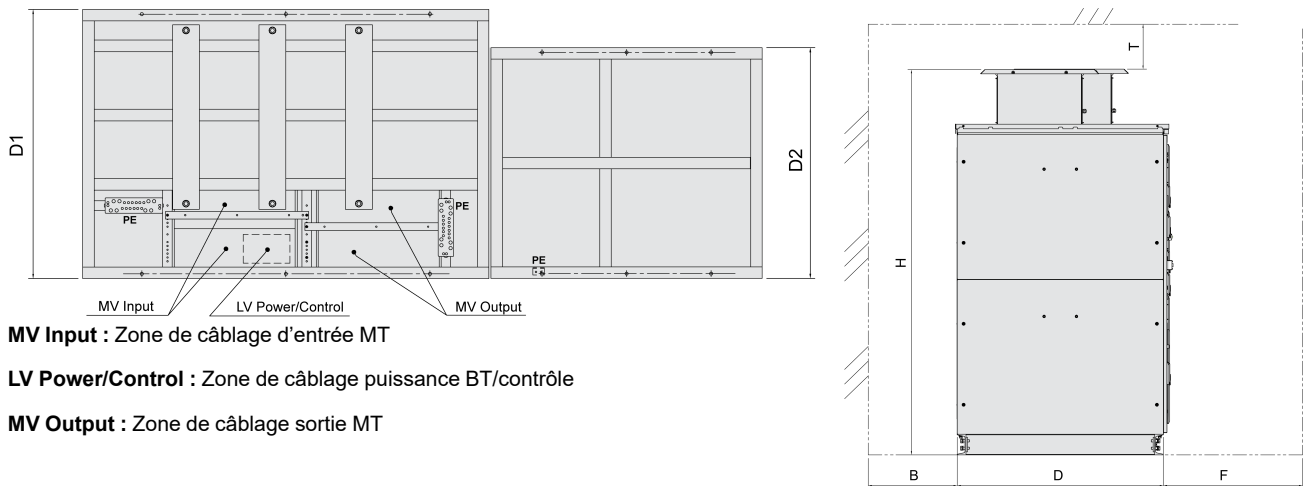

**MV Input :** Zone de câblage d'entrée MT

**LV Power/Control :** Zone de câblage puissance BT/contrôle

**MV Output :** Zone de câblage sortie MT

**NOTE:** Le schéma représente uniquement les dimensions extérieures, la disposition exacte de l'armoire dépend de la puissance.

## Dimensions principales - Tension de sortie 10 kV

Référence	Dimensions extérieures (mm/in)			Armoire transformateur			Armoire blocs de puissance		
	L	H <sup>(b)</sup>	P	Type de ventilateur	Nombre de ventilateurs	Masse [kg/lb]	Type de ventilateur	Nombre de ventilateurs	Masse [kg/lb]
ATV6000D450A1010...	3760	2754	1600	450	2	2509.7	400	2	1385.8
	148	108	63			5521.3			3048.8
ATV6000D500A1010...	3760	2754	1600	450	2	2571.7	400	2	1385.8
	148	108	63			5657.7			3048.8
ATV6000D630A1010...	3760	2754	1600	450	2	2732.6	400	2	1385.8
	148	108	63			6011.7			3048.8
ATV6000D700A1010...	3760	2754	1600	450	2	2819.3	400	2	1385.8
	148	108	63			6202.5			3048.8
ATV6000D790A1010...	3760	2754	1600	450	2	2930.7	400	2	1385.8
	148	108	63			6447.5			3048.8
ATV6000D890A1010...	4060	2754	1600	450	3	3182.1	400	2	1385.8
	160	108	63			7000.6			3048.8
ATV6000C100A1010...	4060	2754	1600	450	3	3318.3	400	2	1385.8
	160	108	63			7300.3			3048.8
ATV6000C118A1010...	4060	2754	1600	450	3	3541.1	400	2	1385.8
	160	108	63			7790.4			3048.8
ATV6000C138A1010...	4060	2754	1600	450	3	3788.7	400	2	1385.8
	160	108	63			8335.1			3048.8
ATV6000C150A1010...	4060	2754	1700	450	3	3969.9	400	2	1385.8
	160	108	67			8733.8			3048.8
ATV6000C180A1010...	4060	2754	1700	450	3	4341.4	400	2	1385.8
	160	108	67			9551.1			3048.8
ATV6000C200A1010...	5060	2795	1700	450	3	4589	560	3	2403.5
	199	110	67			10095.8			5287.7
ATV6000C225A1010...	5060	2795	1700	450	3	4898.5	560	3	2403.5
	199	110	67			10776.7			5287.7
ATV6000C272A1010...	5360	2795	1700	450	3	5512.4	560	3	2583.6
	211	110	67			12127.3			5683.9
ATV6000C300A1010...	6160	2754	1700	450	3	5859	400	4	3216.3
	243	108	67			12889.8			7075.9
ATV6000C325A1010...	6160	2754	1700	450	3	6168.6	400	4	3216.3
	243	108	67			13570.9			7075.9
ATV6000C350A1010...	6160	2754	1700	450	3	6478.1	400	4	3216.3
	243	108	67			14251.8			7075.9
ATV6000C398A1010...	6460	3155	1800	560	3	7606.5	400	4	3216.3
	254	124	71			16734.3			7075.9
ATV6000C438A1010...	6460	3155	1800	560	3	8101.7	560	4	3355.2
	254	124	71			17823.7			7381.4

Référence	Dimensions extérieures (mm/in)			Armoire transformateur			Armoire blocs de puissance		
	L	H <sup>(b)</sup>	P	Type de ventilateur	Nombre de ventilateurs	Masse [kg/lb]	Type de ventilateur	Nombre de ventilateurs	Masse [kg/lb]
ATV6000C507A1010•••	6760	3155	1800	560	3	9070.7	560	4	3355.2
	266	124	71			19955.5			7381.4
ATV6000C538A1010•••	8560	3155	1800	560	3	9454.5	400	8	5797.2
	337	124	71			20799.9			12753.8
ATV6000C579A1010•••	8560	3155	1800	560	3	9962.1	400	8	5797.2
	337	124	71			21916.6			12753.8
ATV6000C625A1010•••	8560	3155	1800	560	3	10531.6	400	8	5797.2
	337	124	71			23169.5			12753.8
ATV6000C742A1010•••	8860	3155	1800	560	4	12115.3	400	8	5797.2
	349	124	71			26653.7			12753.8
ATV6000C813A1010•••	8860	3155	1800	560	4	12994.3	450	8	5769.2
	349	124	71			28587.5			12692.2
ATV6000C887A1010•••	8860	3155	1800	560	4	13910.5	450	8	5769.2
	349	124	71			30603.1			12692.2
ATV6000C995A1010••• <sup>(a)</sup>	13660	3155	1800	560	3	16916.9	500	8	9133.3
	538	124	71			37217.2			20093.3
ATV6000M107A1010••• <sup>(a)</sup>	13660	3155	1800	560	3	17845.5	500	8	9133.3
	538	124	71			39260.1			20093.3
ATV6000M115A1010••• <sup>(a)</sup>	14260	3155	1800	560	3	19065.3	500	8	9133.3
	561	124	71			41943.7			20093.3
ATV6000M131A1010••• <sup>(a)</sup>	14860	3155	1800	560	4	21316.5	500	8	9133.3
	585	124	71			46896.3			20093.3
ATV6000M143A1010••• <sup>(a)</sup>	14860	3155	1800	560	4	22802.2	560	8	9298.1
	585	124	71			50164.8			20455.8
ATV6000M154A1010••• <sup>(a)</sup>	14860	3155	1800	560	4	24164.1	560	8	9298.1
	585	124	71			53161			20455.8
ATV6000M169A1010••• <sup>(a)</sup>	14860	3155	1800	560	4	26002	560	8	9474.7
	585	124	71			57204.4			20844.3
ATV6000M181A1010••• <sup>(a)</sup>	14860	3155	1800	560	4	27487.7	560	8	9474.7
	585	124	71			60472.9			20844.3

a) "W" is linked to dual transformer cabinets.

b) "H" is linked to higher size of transformer cabinet (H2) or power cell cabinet (H6).

## Dimensions additionnelles - Tension de sortie 10 kV

Référence	Armoire transformateur (mm/in)						Armoire blocs de puissance (mm/in)				Espace de maintenance (mm/in)			
	H1	H2	H3	H4	W1	D1	H5	H6	W2	D2	T	B (a)	F (b)	S(c)
ATV6000D450A1010...	2360 93	2754 108	500 20	930 37	2130 84	1600 63	2360 93	2690 106	1630 64	1200 47	≥500 ≥20	0	1500 59	0
ATV6000D500A1010...	2360 93	2754 108	500 20	930 37	2130 84	1600 63	2360 93	2690 106	1630 64	1200 47	≥500 ≥20	0	1500 59	0
ATV6000D630A1010...	2360 93	2754 108	500 20	930 37	2130 84	1600 63	2360 93	2690 106	1630 64	1200 47	≥500 ≥20	0	1500 59	0
ATV6000D700A1010...	2360 93	2754 108	500 20	930 37	2130 84	1600 63	2360 93	2690 106	1630 64	1200 47	≥500 ≥20	0	1500 59	0
ATV6000D790A1010...	2360 93	2754 108	500 20	930 37	2130 84	1600 63	2360 93	2690 106	1630 64	1200 47	≥500 ≥20	0	1500 59	0
ATV6000D890A1010...	2360 93	2754 108	500 20	930 37	2430 96	1600 63	2360 93	2690 106	1630 64	1200 47	≥500 ≥20	0	1500 59	0
ATV6000C100A1010...	2360 93	2754 108	500 20	930 37	2430 96	1600 63	2360 93	2690 106	1630 64	1200 47	≥500 ≥20	0	1500 59	0
ATV6000C118A1010...	2360 93	2754 108	500 20	930 37	2430 96	1600 63	2360 93	2690 106	1630 64	1200 47	≥500 ≥20	0	1500 59	0
ATV6000C138A1010...	2360 93	2754 108	500 20	930 37	2430 96	1600 63	2360 93	2690 106	1630 64	1200 47	≥500 ≥20	0	1500 59	0
ATV6000C150A1010...	2360 93	2754 108	500 20	930 37	2430 96	1700 67	2360 93	2690 106	1630 64	1200 47	≥500 ≥20	0	1500 59	0
ATV6000C180A1010...	2360 93	2754 108	500 20	930 37	2430 96	1700 67	2360 93	2690 106	1630 64	1200 47	≥500 ≥20	0	1500 59	0
ATV6000C200A1010...	2360 93	2754 108	500 20	930 37	2430 96	1700 67	2360 93	2795 110	2630 104	1200 47	≥500 ≥20	0	1500 59	0
ATV6000C225A1010...	2360 93	2754 108	500 20	930 37	2430 96	1700 67	2360 93	2795 110	2630 104	1200 47	≥500 ≥20	0	1500 59	0
ATV6000C272A1010...	2360 93	2754 108	500 20	930 37	2730 107	1700 67	2360 93	2795 110	2630 104	1200 47	≥500 ≥20	0	1500 59	0
ATV6000C300A1010...	2360 93	2754 108	500 20	930 37	2730 107	1700 67	2360 93	2690 106	3430 135	1200 47	≥500 ≥20	≥600 ≥24	1500 59	0
ATV6000C325A1010...	2360 93	2754 108	500 20	930 37	2730 107	1700 67	2360 93	2690 106	3430 135	1200 47	≥500 ≥20	≥600 ≥24	1500 59	0
ATV6000C350A1010...	2360 93	2754 108	500 20	930 37	2730 107	1700 67	2360 93	2690 106	3430 135	1200 47	≥500 ≥20	≥600 ≥24	1500 59	0
ATV6000C398A1010...	2720 107	3155 124	560 22	1290 51	3030 119	1800 71	2420 95	2750 108	3430 135	1200 47	≥500 ≥20	≥600 ≥24	1500 59	0
ATV6000C438A1010...	2720 107	3155 124	560 22	1290 51	3030 119	1800 71	2420 95	2855 112	3430 135	1200 47	≥500 ≥20	≥600 ≥24	1500 59	0
ATV6000C507A1010...	2720 107	3155 124	560 22	1290 51	3330 131	1800 71	2420 95	2855 112	3430 135	1200 47	≥500 ≥20	≥600 ≥24	1500 59	0

Référence	Armoire transformateur (mm/in)						Armoire blocs de puissance (mm/in)				Espace de maintenance (mm/in)			
	H1	H2	H3	H4	W1	D1	H5	H6	W2	D2	T	B (a)	F (b)	S(c)
ATV6000C538A1010...	2720 107	3155 124	560 22	1290 51	3330 131	1800 71	2420 95	2750 108	5230 206	1200 47	≥500 ≥20	≥600 ≥24	1500 59	0
ATV6000C579A1010...	2720 107	3155 124	560 22	1290 51	3330 131	1800 71	2420 95	2750 108	5230 206	1200 47	≥500 ≥20	≥600 ≥24	1500 59	0
ATV6000C625A1010...	2720 107	3155 124	560 22	1290 51	3330 131	1800 71	2420 95	2750 108	5230 206	1200 47	≥500 ≥20	≥600 ≥24	1500 59	0
ATV6000C742A1010...	2720 107	3155 124	560 22	1290 51	3630 143	1800 71	2420 95	2750 108	5230 206	1200 47	≥500 ≥20	≥600 ≥24	1500 59	0
ATV6000C813A1010...	2720 107	3155 124	560 22	1290 51	3630 143	1800 71	2420 95	2814 111	5230 206	1200 47	≥500 ≥20	≥600 ≥24	1500 59	0
ATV6000C887A1010...	2720 107	3155 124	560 22	1290 51	3630 143	1800 71	2420 95	2814 111	5230 206	1200 47	≥500 ≥20	≥600 ≥24	1500 59	0
ATV6000C995A1010...	2720 107	3155 124	560 22	1290 51	3030 119	1800 71	2420 95	2828 111	7630 300	1400 55	≥500 ≥20	≥600 ≥24	1500 59	0
ATV6000-M107A1010...	2720 107	3155 124	560 22	1290 51	3030 119	1800 71	2420 95	2828 111	7630 300	1400 55	≥500 ≥20	≥600 ≥24	1500 59	0
ATV6000M115A1010...	2720 107	3155 124	560 22	1290 51	3330 131	1800 71	2420 95	2828 111	7630 300	1400 55	≥500 ≥20	≥600 ≥24	1500 59	0
ATV6000-M131A1010...	2720 107	3155 124	560 22	1290 51	3630 143	1800 71	2420 95	2828 111	7630 300	1400 55	≥500 ≥20	≥600 ≥24	1500 59	0
ATV6000-M143A1010...	2720 107	3155 124	560 22	1290 51	3630 143	1800 71	2420 95	2855 112	7630 300	1400 55	≥500 ≥20	≥600 ≥24	1500 59	0
ATV6000-M154A1010...	2720 107	3155 124	560 22	1290 51	3630 143	1800 71	2420 95	2855 112	7630 300	1400 55	≥500 ≥20	≥600 ≥24	1500 59	0
ATV6000-M169A1010...	2720 107	3155 124	560 22	1290 51	3630 143	1800 71	2420 95	2855 112	7630 300	1600 63	≥500 ≥20	≥600 ≥24	1500 59	0
ATV6000-M181A1010...	2720 107	3155 124	560 22	1290 51	3630 143	1800 71	2420 95	2855 112	7630 300	1600 63	≥500 ≥20	≥600 ≥24	1500 59	0

a) L'espace peut être requis pour les œillets de levage pendant l'installation.

b) Un espace de 2000 mm (78,7 in) est recommandé pour pouvoir facilement remplacer les blocs de puissance.

c) Un espace de 600 mm peut être nécessaire pour accéder à l'avant et à l'arrière du variateur pendant la maintenance.

# Tension de sortie 11 kV

## ATV6000D500A1111...ATV6000D690A1111

ATV6000	ATV6000D500A1111NA●		ATV6000D690A1111NA●	
	Normal Duty	Heavy Duty	Normal Duty	Heavy Duty
<b>Données nominales</b>				
Calibre type [kVA]	500		690	
Max. Puissance moteur [kW]/[HP] 1)	400/536	380/509	550/737	440/590
Courant de sortie nominal permanent [A] 1)	25,1	24	35	28
Courant de sortie maxi avec surcharge de 120 % pendant 1 min/10 min [A]	30,1	/	42	/
Courant de sortie maxi avec surcharge de 150 % pendant 1 min/10 min [A]	/	36	/	42
<b>Blocs de puissance</b>				
Nombre de blocs par phase	9		9	
Courant nominal du bloc de puissance [A]	35		35	
Courant du bloc de puissance avec une surcharge de 120 % pendant 1 min/10 min [A]	42		42	
Courant de sortie maxi pendant 3 s [A]	52,5		52,5	
<b>Caractéristiques avec rendement standard</b>				
Rendement à 100 % de charge (y compris transformateur) [%]	96,0 %		96,0 %	
Pertes totales à 100 % de charge [kW]	17,5	16,6	24,0	19,2
Débit d'air [m³/h]	14580		14580	
Niveau de bruit [dB (A)] à 50 Hz	80		80	
Masse [kg/lb]	4041/8890		4276/9407	
Dimensions [mm/in] L*P*H 2)	3860*1600*2754/ 152,1*63,1*108,6		3860*1600*2754/ 152,1*63,1*108,6	
<b>Raccordement</b>				
Type de câble entrant	triphasé symétrique		triphasé symétrique	
Taille de câble type (mm²/AWG) 3)	95/000		95/000	
Type de câble moteur	triphasé symétrique (il est recommandé d'utiliser un câble blindé)		triphasé symétrique (il est recommandé d'utiliser un câble blindé)	
Taille de câble type (mm²/AWG) 3)	25/4		25/4	
Longueur de câble moteur maxi 4)	1000 m		1000 m	
Taille du câble de mise à la terre (mm²/AWG)	50/0		50/0	
Alimentation de contrôle	monophasée, 230 V, 50/60 Hz,		monophasée, 230 V, 50/60 Hz,	
Capacité de l'alimentation contrôle sans options	1 kVA		1 kVA	
Capacité de l'alimentation contrôle avec options	"en fonction des options utilisées"		"en fonction des options utilisées"	
Alimentation des ventilateurs	triphasée 400 Vac, 50 Hz		triphasée 400 Vac, 50 Hz	
Capacité d'alimentation d'un ou des ventilateurs (kVA) 5)	6		6	
<b>Maintenance</b>				
Accès de maintenance	Avant		Avant	

ATV6000	ATV6000D500A1111NA●	ATV6000D690A1111NA●
Entrée de câbles 6)	Entrée par le bas/sortie par le bas	Entrée par le bas/sortie par le bas
<p>1) Valeurs valides pour moteur synchrone et asynchrone. Les spécifications pour la puissance d'arbre moteur maximale sont basées sur un rendement moteur de 95 %.</p> <p>2) Y compris la hauteur des ventilateurs de refroidissement supérieurs.</p> <p>3) Pour les produits CE : Valeurs de taille de câble type basée sur l'utilisation de câbles cuivre posés dans un chemin de câbles. La taille du câble entrant est basée sur le courant nominal du variateur. Elle doit être vérifiée par rapport à la capacité du disjoncteur principal et aux exigences du code électrique local et national ainsi qu'aux autres réglementations applicables.</p> <p>4) La longueur de câble maximale peut varier en fonction du type et de l'installation du câble. Pour des longueurs de câble plus importantes entre le moteur et le variateur, contacter Schneider Electric.</p> <p>5) Contacter Schneider Electric si un ventilateur de refroidissement de redondance N+1 est requis.</p> <p>6) Pour d'autres configurations, contacter Schneider Electric.</p>		

## ATV6000D790A1111...ATV6000C199A1111

ATV6000	ATV6000D790A1111NA●		ATV6000C100A1111NA●	
Données nominales	Normal Duty	Heavy Duty	Normal Duty	Heavy Duty
Calibre type [kVA]	790		1000	
Max. Puissance moteur [kW]/[HP] 1)	630/844	600/804	800/1072	760/1019
Courant de sortie nominal permanent [A] 1)	39,6	38	50,2	48
Courant de sortie maxi avec surcharge de 120 % pendant 1 min/10 min [A]	47,5	/	60,2	/
Courant de sortie maxi avec surcharge de 150 % pendant 1 min/10 min [A]	/	57	/	72
Blocs de puissance				
Nombre de blocs par phase	9		9	
Courant nominal du bloc de puissance [A]	65		65	
Courant du bloc de puissance avec une surcharge de 120 % pendant 1 min/10 min [A]	78		78	
Courant de sortie maxi pendant 3 s [A]	97,5		97,5	
Caractéristiques avec rendement standard				
Rendement à 100 % de charge (y compris transformateur) [%]	96,0 %		96,0 %	
Pertes totales à 100 % de charge [kW]	27,4	26,2	34,9	33,1
Débit d'air [m <sup>3</sup> /h]	17400		17400	
Niveau de bruit [dB (A)] à 50 Hz	80		80	
Masse [kg/lb]	4528/9962		4788/10534	
Dimensions [mm/in] L*P*H 2)	4160*1600*2754/ 164*63,1*108,6		4160*1600*2754/ 164*63,1*108,6	
Raccordement				
Type de câble entrant	triphasé symétrique		triphasé symétrique	
Taille de câble type (mm <sup>2</sup> /AWG) 3)	95/000		95/000	
Type de câble moteur	triphasé symétrique (il est recommandé d'utiliser un câble blindé)		triphasé symétrique (il est recommandé d'utiliser un câble blindé)	
Taille de câble type (mm <sup>2</sup> /AWG) 3)	25/4		25/4	
Longueur de câble moteur maxi 4)	1000 m		1000 m	
Taille du câble de mise à la terre (mm <sup>2</sup> /AWG)	50/0		50/0	
Alimentation de contrôle	monophasée, 230 V, 50/60 Hz,		monophasée, 230 V, 50/60 Hz,	
Capacité de l'alimentation contrôle sans options	1 kVA		1 kVA	
Capacité de l'alimentation contrôle sans options	"en fonction des options utilisées"		"en fonction des options utilisées"	
Alimentation des ventilateurs	triphasée 400 Vac, 50 Hz		triphasée 400 Vac, 50 Hz	
Capacité d'alimentation d'un ou des ventilateurs (kVA) 5)	7		7	
Maintenance				
Accès de maintenance	Avant		Avant	
Entrée de câbles 6)	Entrée par le bas/sortie par le bas		Entrée par le bas/sortie par le bas	

<b>ATV6000</b>	<b>ATV6000C129A1111NA●</b>		<b>ATV6000C150A1111NA●</b>	
<b>Données nominales</b>	<b>Normal Duty</b>	<b>Heavy Duty</b>	<b>Normal Duty</b>	<b>Heavy Duty</b>
Calibre type [kVA]	1290		1500	
Max. Puissance moteur [kW]/[HP] <b>1)</b>	1030/1381	820/1099	1200/1609	1140/1528
Courant de sortie nominal permanent [A] <b>1)</b>	65	52	75,3	72
Courant de sortie maxi avec surcharge de 120 % pendant 1 min/10 min [A]	78	/	90,3	/
Courant de sortie maxi avec surcharge de 150 % pendant 1 min/10 min [A]	/	78	/	108
<b>Blocs de puissance</b>				
Nombre de blocs par phase	9		9	
Courant nominal du bloc de puissance [A]	65		100	
Courant du bloc de puissance avec une surcharge de 120 % pendant 1 min/10 min [A]	78		120	
Courant de sortie maxi pendant 3 s [A]	97,5		150	
<b>Caractéristiques avec rendement standard</b>				
Rendement à 100 % de charge (y compris transformateur) [%]	96,0 %		96,0 %	
Pertes totales à 100 % de charge [kW]	44,9	35,7	52,2	49,6
Débit d'air [m <sup>3</sup> /h]	17400		17400	
Niveau de bruit [dB (A)] à 50 Hz	80		80	
Masse [kg/lb]	5147/11323		5407/11895	
Dimensions [mm/in] L*P*H <b>2)</b>	4160*1600*2754/ 164*63,1*108,6		4160*1600*2754/ 164*63,1*108,6	
<b>Raccordement</b>				
Type de câble entrant	triphasé symétrique		triphasé symétrique	
Taille de câble type (mm <sup>2</sup> /AWG) <b>3)</b>	95/000		95/000	
Type de câble moteur	triphasé symétrique (il est recommandé d'utiliser un câble blindé)		triphasé symétrique (il est recommandé d'utiliser un câble blindé)	
Taille de câble type (mm <sup>2</sup> /AWG) <b>3)</b>	25/4		25/4	
Longueur de câble moteur maxi <b>4)</b>	1000 m		1000 m	
Taille du câble de mise à la terre (mm <sup>2</sup> /AWG)	50/0		50/0	
Alimentation de contrôle	monophasée, 230 V, 50/60 Hz,		monophasée, 230 V, 50/60 Hz,	
Capacité de l'alimentation contrôle sans options	1 kVA		1 kVA	
Capacité de l'alimentation contrôle sans options	"en fonction des options utilisées"		"en fonction des options utilisées"	
Alimentation des ventilateurs	triphasée 400 Vac, 50 Hz		triphasée 400 Vac, 50 Hz	
Capacité d'alimentation d'un ou des ventilateurs (kVA) <b>5)</b>	7		7	
<b>Maintenance</b>				
Accès de maintenance	Avant		Avant	
Entrée de câbles <b>6)</b>	Entrée par le bas/sortie par le bas		Entrée par le bas/sortie par le bas	

ATV6000	ATV6000C175A1111NA●		ATV6000C199A1111NA●	
Données nominales	Normal Duty	Heavy Duty	Normal Duty	Heavy Duty
Calibre type [kVA]	1750		1990	
Max. Puissance moteur [kW]/[HP] 1)	1400/1877	1270/1703	1590/2132	1270/1703
Courant de sortie nominal permanent [A] 1)	87,9	80	100	80
Courant de sortie maxi avec surcharge de 120 % pendant 1 min/10 min [A]	105	/	120	/
Courant de sortie maxi avec surcharge de 150 % pendant 1 min/10 min [A]	/	120	/	120
<b>Blocs de puissance</b>				
Nombre de blocs par phase	9		9	
Courant nominal du bloc de puissance [A]	100		100	
Courant du bloc de puissance avec une surcharge de 120 % pendant 1 min/10 min [A]	120		120	
Courant de sortie maxi pendant 3 s [A]	150		150	
<b>Caractéristiques avec rendement standard</b>				
Rendement à 100 % de charge (y compris transformateur) [%]	96,0 %		96,0 %	
Pertes totales à 100 % de charge [kW]	60,9	55,3	69,1	55,3
Débit d'air [m <sup>3</sup> /h]	17400		17400	
Niveau de bruit [dB (A)] à 50 Hz	80		80	
Masse [kg/lb]	5716/12575		6013/13229	
Dimensions [mm/in] L*P*H 2)	4160*1600*2754/ 164*63,1*108,6		4160*1600*2754/ 164*63,1*108,6	
<b>Raccordement</b>				
Type de câble entrant	triphasé symétrique		triphasé symétrique	
Taille de câble type (mm <sup>2</sup> /AWG) 3)	95/000		95/000	
Type de câble moteur	triphasé symétrique (il est recommandé d'utiliser un câble blindé)		triphasé symétrique (il est recommandé d'utiliser un câble blindé)	
Taille de câble type (mm <sup>2</sup> /AWG) 3)	25/4		25/4	
Longueur de câble moteur maxi 4)	1000 m		1000 m	
Taille du câble de mise à la terre (mm <sup>2</sup> /AWG)	50/0		50/0	
Alimentation de contrôle	monophasée, 230 V, 50/60 Hz,		monophasée, 230 V, 50/60 Hz,	
Capacité de l'alimentation contrôle sans options	1 kVA		1 kVA	
Capacité de l'alimentation contrôle sans options	"en fonction des options utilisées"		"en fonction des options utilisées"	
Alimentation des ventilateurs	triphasée 400 Vac, 50 Hz		triphasée 400 Vac, 50 Hz	
Capacité d'alimentation d'un ou des ventilateurs (kVA) 5)	7		7	
<b>Maintenance</b>				
Accès de maintenance	Avant		Avant	
Entrée de câbles 6)	Entrée par le bas/sortie par le bas		Entrée par le bas/sortie par le bas	
<p>1) Valeurs valides pour moteur synchrone et asynchrone. Les spécifications pour la puissance d'arbre moteur maximale sont basées sur un rendement moteur de 95 %.</p> <p>2) Y compris la hauteur des ventilateurs de refroidissement supérieurs.</p> <p>3) Pour les produits CE : Valeurs de taille de câble type basée sur l'utilisation de câbles cuivre posés dans un chemin de câbles. La taille du câble entrant est basée sur le courant nominal du variateur. Elle doit être vérifiée par rapport à la capacité du disjoncteur principal et aux exigences du code électrique local et national ainsi qu'aux autres réglementations applicables.</p> <p>4) La longueur de câble maximale peut varier en fonction du type et de l'installation du câble. Pour des longueurs de câble plus importantes entre le moteur et le variateur, contacter Schneider Electric.</p> <p>5) Contacter Schneider Electric si un ventilateur de refroidissement de redondance N+1 est requis.</p> <p>6) Pour d'autres configurations, contacter Schneider Electric.</p>				

## ATV6000C225A1111

ATV6000	ATV6000C225A1111NA●	
Données nominales	Normal Duty	Heavy Duty
Calibre type [kVA]	2250	
Max. Puissance moteur [kW]/[HP] 1)	1800/2413	1720/2306
Courant de sortie nominal permanent [A] 1)	113	108
Courant de sortie maxi avec surcharge de 120 % pendant 1 min/10 min [A]	136	/
Courant de sortie maxi avec surcharge de 150 % pendant 1 min/10 min [A]	/	162
<b>Blocs de puissance</b>		
Nombre de blocs par phase	9	
Courant nominal du bloc de puissance [A]	150	
Courant du bloc de puissance avec une surcharge de 120 % pendant 1 min/10 min [A]	180	
Courant de sortie maxi pendant 3 s [A]	225	
<b>Caractéristiques avec rendement standard</b>		
Rendement à 100 % de charge (y compris transformateur) [%]	96,0 %	
Pertes totales à 100 % de charge [kW]	78,3	74,8
Débit d'air [m <sup>3</sup> /h]	28696	
Niveau de bruit [dB (A)] à 50 Hz	83	
Masse [kg/lb]	7463/16419	
Dimensions [mm/in] L*P*H 2)	5160*1700*2795/203,4*67*110,2	
<b>Raccordement</b>		
Type de câble entrant	triphasé symétrique	
Taille de câble type (mm <sup>2</sup> /AWG) 3)	95/000	
Type de câble moteur	triphasé symétrique (il est recommandé d'utiliser un câble blindé)	
Taille de câble type (mm <sup>2</sup> /AWG) 3)	35/2	
Longueur de câble moteur maxi 4)	1000 m	
Taille du câble de mise à la terre (mm <sup>2</sup> /AWG)	50/0	
Alimentation de contrôle	monophasée, 230 V, 50/60 Hz,	
Capacité de l'alimentation contrôle sans options	1 kVA	
Capacité de l'alimentation contrôle avec options	"en fonction des options utilisées"	
Alimentation des ventilateurs	triphasée 400 Vac, 50 Hz	
Capacité d'alimentation d'un ou des ventilateurs (kVA) 5)	19	
<b>Maintenance</b>		
Accès de maintenance	Avant	
Entrée de câbles 6)	Entrée par le bas/sortie par le bas	
<p>1) Valeurs valides pour moteur synchrone et asynchrone. Les spécifications pour la puissance d'arbre moteur maximale sont basées sur un rendement moteur de 95 %.</p> <p>2) Y compris la hauteur des ventilateurs de refroidissement supérieurs.</p> <p>3) Pour les produits CE : Valeurs de taille de câble type basée sur l'utilisation de câbles cuivre posés dans un chemin de câbles. La taille du câble entrant est basée sur le courant nominal du variateur. Elle doit être vérifiée par rapport à la capacité du disjoncteur principal et aux exigences du code électrique local et national ainsi qu'aux autres réglementations applicables.</p> <p>4) La longueur de câble maximale peut varier en fonction du type et de l'installation du câble. Pour des longueurs de câble plus importantes entre le moteur et le variateur, contacter Schneider Electric.</p> <p>5) Contacter Schneider Electric si un ventilateur de refroidissement de redondance N+1 est requis.</p> <p>6) Pour d'autres configurations, contacter Schneider Electric.</p>		

## ATV600C250A1111...ATV600C298A1111

ATV6000	ATV6000C250A1111NA●		ATV6000C298A1111NA●	
	Normal Duty	Heavy Duty	Normal Duty	Heavy Duty
<b>Données nominales</b>				
Calibre type [kVA]	2500		2980	
Max. Puissance moteur [kW]/[HP] 1)	2000/2682	1910/2561	2380/3191	1910/2561
Courant de sortie nominal permanent [A] 1)	126	120	150	120
Courant de sortie maxi avec surcharge de 120 % pendant 1 min/10 min [A]	151	/	180	/
Courant de sortie maxi avec surcharge de 150 % pendant 1 min/10 min [A]	/	180	/	180
<b>Blocs de puissance</b>				
Nombre de blocs par phase	9		9	
Courant nominal du bloc de puissance [A]	150		150	
Courant du bloc de puissance avec une surcharge de 120 % pendant 1 min/10 min [A]	180		180	
Courant de sortie maxi pendant 3 s [A]	225		225	
<b>Caractéristiques avec rendement standard</b>				
Rendement à 100 % de charge (y compris transformateur) [%]	96,0 %		96,0 %	
Pertes totales à 100 % de charge [kW]	87,0	83,1	103,5	83,1
Débit d'air [m <sup>3</sup> /h]	29416		29416	
Niveau de bruit [dB (A)] à 50 Hz	83		83	
Masse [kg/lb]	7987/17571		8581/18878	
Dimensions [mm/in] L*P*H 2)	5460*1700*2795/ 215,2*67*110,2		5460*1700*2795/ 215,2*67*110,2	
<b>Raccordement</b>				
Type de câble entrant	triphasé symétrique		triphasé symétrique	
Taille de câble type (mm <sup>2</sup> /AWG) 3)	95/000		95/000	
Type de câble moteur	triphasé symétrique (il est recommandé d'utiliser un câble blindé)		triphasé symétrique (il est recommandé d'utiliser un câble blindé)	
Taille de câble type (mm <sup>2</sup> /AWG) 3)	35/2		35/2	
Longueur de câble moteur maxi 4)	1000 m		1000 m	
Taille du câble de mise à la terre (mm <sup>2</sup> /AWG)	50/0		50/0	
Alimentation de contrôle	monophasée, 230 V, 50/60 Hz,		monophasée, 230 V, 50/60 Hz,	
Capacité de l'alimentation contrôle sans options	1 kVA		1 kVA	
Capacité de l'alimentation contrôle avec options	"en fonction des options utilisées"		"en fonction des options utilisées"	
Alimentation des ventilateurs	triphasée 400 Vac, 50 Hz		triphasée 400 Vac, 50 Hz	
Capacité d'alimentation d'un ou des ventilateurs (kVA) 5)	19		19	
<b>Maintenance</b>				
Accès de maintenance	Avant		Avant	

ATV6000	ATV6000C250A1111NA●	ATV6000C298A1111NA●
Entrée de câbles 6)	Entrée par le bas/sortie par le bas	Entrée par le bas/sortie par le bas
<p>1) Valeurs valides pour moteur synchrone et asynchrone. Les spécifications pour la puissance d'arbre moteur maximale sont basées sur un rendement moteur de 95 %.</p> <p>2) Y compris la hauteur des ventilateurs de refroidissement supérieurs.</p> <p>3) Pour les produits CE : Valeurs de taille de câble type basée sur l'utilisation de câbles cuivre posés dans un chemin de câbles. La taille du câble entrant est basée sur le courant nominal du variateur. Elle doit être vérifiée par rapport à la capacité du disjoncteur principal et aux exigences du code électrique local et national ainsi qu'aux autres réglementations applicables.</p> <p>4) La longueur de câble maximale peut varier en fonction du type et de l'installation du câble. Pour des longueurs de câble plus importantes entre le moteur et le variateur, contacter Schneider Electric.</p> <p>5) Contacter Schneider Electric si un ventilateur de refroidissement de redondance N+1 est requis.</p> <p>6) Pour d'autres configurations, contacter Schneider Electric.</p>		

## ATV6000C325A1111...ATV6000C375A1111

ATV6000	ATV6000C325A1111NA●		ATV6000C375A1111NA●	
	Normal Duty	Heavy Duty	Normal Duty	Heavy Duty
<b>Données nominales</b>				
Calibre type [kVA]	3250		3750	
Max. Puissance moteur [kW]/[HP] 1)	2600/3486	2480/3325	3000/4023	2540/3406
Courant de sortie nominal permanent [A] 1)	163	156	188	160
Courant de sortie maxi avec surcharge de 120 % pendant 1 min/10 min [A]	196	/	226	/
Courant de sortie maxi avec surcharge de 150 % pendant 1 min/10 min [A]	/	234	/	240
<b>Blocs de puissance</b>				
Nombre de blocs par phase	9		9	
Courant nominal du bloc de puissance [A]	200		200	
Courant du bloc de puissance avec une surcharge de 120 % pendant 1 min/10 min [A]	240		240	
Courant de sortie maxi pendant 3 s [A]	300		300	
<b>Caractéristiques avec rendement standard</b>				
Rendement à 100 % de charge (y compris transformateur) [%]	96,0 %		96,0 %	
Pertes totales à 100 % de charge [kW]	113,0	107,8	130,4	110,5
Débit d'air [m³/h]	25848		25848	
Niveau de bruit [dB (A)] à 50 Hz	80		83	
Masse [kg/lb]	9851/21672		10470/23034	
Dimensions [mm/in] L*P*H 2)	6660*1700*2754/ 262,5*67*108,6		6660*1700*2754/ 262,5*67*108,6	
<b>Raccordement</b>				
Type de câble entrant	triphasé symétrique		triphasé symétrique	
Taille de câble type (mm²/AWG) 3)	95/000		95/000	
Type de câble moteur	triphasé symétrique (il est recommandé d'utiliser un câble blindé)		triphasé symétrique (il est recommandé d'utiliser un câble blindé)	
Taille de câble type (mm²/AWG) 3)	35/2		50/0	
Longueur de câble moteur maxi 4)	1000 m		1000 m	
Taille du câble de mise à la terre (mm²/AWG)	50/0		50/0	
Alimentation de contrôle	monophasée, 230 V, 50/60 Hz,		monophasée, 230 V, 50/60 Hz,	
Capacité de l'alimentation contrôle sans options	1 kVA		1 kVA	
Capacité de l'alimentation contrôle avec options	"en fonction des options utilisées"		"en fonction des options utilisées"	

ATV6000	ATV6000C325A1111NA●	ATV6000C375A1111NA●
Alimentation des ventilateurs	triphasée 400 Vac, 50 Hz	triphasée 400 Vac, 50 Hz
Capacité d'alimentation d'un ou des ventilateurs (kVA) 5)	10	10
<b>Maintenance</b>		
Accès de maintenance	Avant	Avant
Entrée de câbles 6)	Entrée par le bas/sortie par le bas	Entrée par le bas/sortie par le bas
<p>1) Valeurs valides pour moteur synchrone et asynchrone. Les spécifications pour la puissance d'arbre moteur maximale sont basées sur un rendement moteur de 95 %.</p> <p>2) Y compris la hauteur des ventilateurs de refroidissement supérieurs.</p> <p>3) Pour les produits CE : Valeurs de taille de câble type basée sur l'utilisation de câbles cuivre posés dans un chemin de câbles. La taille du câble entrant est basée sur le courant nominal du variateur. Elle doit être vérifiée par rapport à la capacité du disjoncteur principal et aux exigences du code électrique local et national ainsi qu'aux autres réglementations applicables.</p> <p>4) La longueur de câble maximale peut varier en fonction du type et de l'installation du câble. Pour des longueurs de câble plus importantes entre le moteur et le variateur, contacter Schneider Electric.</p> <p>5) Contacter Schneider Electric si un ventilateur de refroidissement de redondance N+1 est requis.</p> <p>6) Pour d'autres configurations, contacter Schneider Electric.</p>		

## ATV6000C438A1111

ATV6000	ATV6000C438A1111NA●	
Données nominales	Normal Duty	Heavy Duty
Calibre type [kVA]	4380	
Max. Puissance moteur [kW]/[HP] 1)	3500/4693	2800/3754
Courant de sortie nominal permanent [A] 1)	220	176
Courant de sortie maxi avec surcharge de 120 % pendant 1 min/10 min [A]	264	/
Courant de sortie maxi avec surcharge de 150 % pendant 1 min/10 min [A]	/	264
<b>Blocs de puissance</b>		
Nombre de blocs par phase	9	
Courant nominal du bloc de puissance [A]	220	
Courant du bloc de puissance avec une surcharge de 120 % pendant 1 min/10 min [A]	264	
Courant de sortie maxi pendant 3 s [A]	330	
<b>Caractéristiques avec rendement standard</b>		
Rendement à 100 % de charge (y compris transformateur) [%]	96,0 %	
Pertes totales à 100 % de charge [kW]	152,2	121,7
Débit d'air [m³/h]	35053	
Niveau de bruit [dB (A)] à 50 Hz	83	
Masse [kg/lb]	11784/25925	
Dimensions [mm/in] L*P*H 2)	6960*1800*3155/274,3*71*124,4	
<b>Raccordement</b>		
Type de câble entrant	triphasé symétrique	
Taille de câble type (mm²/AWG) 3)	95/000	
Type de câble moteur	triphasé symétrique (il est recommandé d'utiliser un câble blindé)	
Taille de câble type (mm²/AWG) 3)	70/00	
Longueur de câble moteur maxi 4)	1000 m	
Taille du câble de mise à la terre (mm²/AWG)	50/0	
Alimentation de contrôle	monophasée, 230 V, 50/60 Hz,	

ATV6000	ATV6000C438A1111NA●
Capacité de l'alimentation contrôle sans options	1 kVA
Capacité de l'alimentation contrôle avec options	"en fonction des options utilisées"
Alimentation des ventilateurs	triphasée 400 Vac, 50 Hz
Capacité d'alimentation d'un ou des ventilateurs (kVA) <b>5)</b>	20
<b>Maintenance</b>	
Accès de maintenance	Avant
Entrée de câbles <b>6)</b>	Entrée par le bas/sortie par le bas
<p>1) Valeurs valides pour moteur synchrone et asynchrone. Les spécifications pour la puissance d'arbre moteur maximale sont basées sur un rendement moteur de 95 %.</p> <p>2) Y compris la hauteur des ventilateurs de refroidissement supérieurs.</p> <p>3) Pour les produits CE : Valeurs de taille de câble type basée sur l'utilisation de câbles cuivre posés dans un chemin de câbles. La taille du câble entrant est basée sur le courant nominal du variateur. Elle doit être vérifiée par rapport à la capacité du disjoncteur principal et aux exigences du code électrique local et national ainsi qu'aux autres réglementations applicables.</p> <p>4) La longueur de câble maximale peut varier en fonction du type et de l'installation du câble. Pour des longueurs de câble plus importantes entre le moteur et le variateur, contacter Schneider Electric.</p> <p>5) Contacter Schneider Electric si un ventilateur de refroidissement de redondance N+1 est requis.</p> <p>6) Pour d'autres configurations, contacter Schneider Electric.</p>	

# ATV6000C557A1111

ATV6000	ATV6000C557A1111NA•	
	Normal Duty	Heavy Duty
<b>Données nominales</b>		
Calibre type [kVA]	5570	
Max. Puissance moteur [kW]/[HP] 1)	4450/5967	3560/4774
Courant de sortie nominal permanent [A] 1)	280	224
Courant de sortie maxi avec surcharge de 120 % pendant 1 min/10 min [A]	336	/
Courant de sortie maxi avec surcharge de 150 % pendant 1 min/10 min [A]	/	336
<b>Blocs de puissance</b>		
Nombre de blocs par phase	9	
Courant nominal du bloc de puissance [A]	280	
Courant du bloc de puissance avec une surcharge de 120 % pendant 1 min/10 min [A]	336	
Courant de sortie maxi pendant 3 s [A]	420	
<b>Caractéristiques avec rendement standard</b>		
Rendement à 100 % de charge (y compris transformateur) [%]	96,5 %	
Pertes totales à 100 % de charge [kW]	168,5	134,8
Débit d'air [m <sup>3</sup> /h]	52656	
Niveau de bruit [dB (A)] à 50 Hz	85	
Masse [kg/lb]	13604/29929	
Dimensions [mm/in] L*P*H 2)	7460*1800*3155/294*71*124,4	
<b>Raccordement</b>		
Type de câble entrant	triphasé symétrique	
Taille de câble type (mm <sup>2</sup> /AWG) 3)	95/000	
Type de câble moteur	triphasé symétrique (il est recommandé d'utiliser un câble blindé)	
Taille de câble type (mm <sup>2</sup> /AWG) 3)	95/000	
Longueur de câble moteur maxi 4)	1000 m	
Taille du câble de mise à la terre (mm <sup>2</sup> /AWG)	50/0	
Alimentation de contrôle	monophasée, 230 V, 50/60 Hz,	
Capacité de l'alimentation contrôle sans options	1 kVA	
Capacité de l'alimentation contrôle avec options	"en fonction des options utilisées"	
Alimentation des ventilateurs	triphasée 400 Vac, 50 Hz	
Capacité d'alimentation d'un ou des ventilateurs (kVA) 5)	39	
<b>Maintenance</b>		
Accès de maintenance	Avant	
Entrée de câbles 6)	Entrée par le bas/sortie par le bas	
<p>1) Valeurs valides pour moteur synchrone et asynchrone. Les spécifications pour la puissance d'arbre moteur maximale sont basées sur un rendement moteur de 95 %.</p> <p>2) Y compris la hauteur des ventilateurs de refroidissement supérieurs.</p> <p>3) Pour les produits CE : Valeurs de taille de câble type basée sur l'utilisation de câbles cuivre posés dans un chemin de câbles. La taille du câble entrant est basée sur le courant nominal du variateur. Elle doit être vérifiée par rapport à la capacité du disjoncteur principal et aux exigences du code électrique local et national ainsi qu'aux autres réglementations applicables.</p> <p>4) La longueur de câble maximale peut varier en fonction du type et de l'installation du câble. Pour des longueurs de câble plus importantes entre le moteur et le variateur, contacter Schneider Electric.</p> <p>5) Contacter Schneider Electric si un ventilateur de refroidissement de redondance N+1 est requis.</p> <p>6) Pour d'autres configurations, contacter Schneider Electric.</p>		

## ATV6000C637A1111...ATV6000C975A1111

ATV6000	ATV6000C637A1111NA●		ATV6000C713A1111NA●	
Données nominales	Normal Duty	Heavy Duty	Normal Duty	Heavy Duty
Calibre type [kVA]	6370		7130	
Max. Puissance moteur [kW]/[HP] 1)	5090/6825	4070/5457	5700/7643	5220/7000
Courant de sortie nominal permanent [A] 1)	320	256	358	328
Courant de sortie maxi avec surcharge de 120 % pendant 1 min/10 min [A]	384	/	429	/
Courant de sortie maxi avec surcharge de 150 % pendant 1 min/10 min [A]	/	384	/	492
Blocs de puissance				
Nombre de blocs par phase	9		9	
Courant nominal du bloc de puissance [A]	320		410	
Courant du bloc de puissance avec une surcharge de 120 % pendant 1 min/10 min [A]	384		492	
Courant de sortie maxi pendant 3 s [A]	480		615	
Caractéristiques avec rendement standard				
Rendement à 100 % de charge (y compris transformateur) [%]	96,5 %		96,5 %	
Pertes totales à 100 % de charge [kW]	192,7	154,1	215,8	197,6
Débit d'air [m <sup>3</sup> /h]	54299		54299	
Niveau de bruit [dB (A)] à 50 Hz	83		83	
Masse [kg/lb]	17295/38049		18236/40119	
Dimensions [mm/in] L*P*H 2)	9460*1800*3155/ 372,8*71*124,4		9460*1800*3155/ 372,8*71*124,4	
Raccordement				
Type de câble entrant	triphasé symétrique		triphasé symétrique	
Taille de câble type (mm <sup>2</sup> /AWG) 3)	120/0000		150/300 MCM	
Type de câble moteur	triphasé symétrique (il est recommandé d'utiliser un câble blindé)		triphasé symétrique (il est recommandé d'utiliser un câble blindé)	
Taille de câble type (mm <sup>2</sup> /AWG) 3)	120/0000		150/300 MCM	
Longueur de câble moteur maxi 4)	1000 m		1000 m	
Taille du câble de mise à la terre (mm <sup>2</sup> /AWG)	50/0		70/00	
Alimentation de contrôle	monophasée, 230 V, 50/60 Hz,		monophasée, 230 V, 50/60 Hz,	
Capacité de l'alimentation contrôle sans options	1 kVA		1 kVA	
Capacité de l'alimentation contrôle sans options	"en fonction des options utilisées"		"en fonction des options utilisées"	
Alimentation des ventilateurs	triphasée 400 Vac, 50 Hz		triphasée 400 Vac, 50 Hz	
Capacité d'alimentation d'un ou des ventilateurs (kVA) 5)	29		29	
Maintenance				
Accès de maintenance	Avant et arrière		Avant et arrière	
Entrée de câbles 6)	Entrée par le bas/sortie par le bas		Entrée par le bas/sortie par le bas	

ATV6000	ATV6000C817A1111NA●		ATV6000C888A1111NA●	
Données nominales	Normal Duty	Heavy Duty	Normal Duty	Heavy Duty
Calibre type [kVA]	8170		8880	
Max. Puissance moteur [kW]/[HP] 1)	6530/8756	5220/7000	7100/9521	6240/8367
Courant de sortie nominal permanent [A] 1)	410	328	446	392
Courant de sortie maxi avec surcharge de 120 % pendant 1 min/10 min [A]	492	/	535	/
Courant de sortie maxi avec surcharge de 150 % pendant 1 min/10 min [A]	/	492	/	588
<b>Blocs de puissance</b>				
Nombre de blocs par phase	9		9	
Courant nominal du bloc de puissance [A]	410		490	
Courant du bloc de puissance avec une surcharge de 120 % pendant 1 min/10 min [A]	492		588	
Courant de sortie maxi pendant 3 s [A]	615		735	
<b>Caractéristiques avec rendement standard</b>				
Rendement à 100 % de charge (y compris transformateur) [%]	96,5 %		96,5 %	
Pertes totales à 100 % de charge [kW]	247,2	197,6	268,8	236,2
Débit d'air [m <sup>3</sup> /h]	54299		57491	
Niveau de bruit [dB (A)] à 50 Hz	83		85	
Masse [kg/lb]	19523/42951		20371/44816	
Dimensions [mm/in] L*P*H 2)	9460*1800*3155/ 372,8*71*124,4		9460*1800*3155/ 372,8*71*124,4	
<b>Raccordement</b>				
Type de câble entrant	triphasé symétrique		triphasé symétrique	
Taille de câble type (mm <sup>2</sup> /AWG) 3)	185/350 MCM		240/500 MCM	
Type de câble moteur	triphasé symétrique (il est recommandé d'utiliser un câble blindé)		triphasé symétrique (il est recommandé d'utiliser un câble blindé)	
Taille de câble type (mm <sup>2</sup> /AWG) 3)	185/350 MCM		240/500 MCM	
Longueur de câble moteur maxi 4)	1000 m		1000 m	
Taille du câble de mise à la terre (mm <sup>2</sup> /AWG)	70/00		95/000	
Alimentation de contrôle	monophasée, 230 V, 50/60 Hz,		monophasée, 230 V, 50/60 Hz,	
Capacité de l'alimentation contrôle sans options	1 kVA		1 kVA	
Capacité de l'alimentation contrôle sans options	"en fonction des options utilisées"		"en fonction des options utilisées"	
Alimentation des ventilateurs	triphasée 400 Vac, 50 Hz		triphasée 400 Vac, 50 Hz	
Capacité d'alimentation d'un ou des ventilateurs (kVA) 5)	29		32	
<b>Maintenance</b>				
Accès de maintenance	Avant et arrière		Avant et arrière	
Entrée de câbles 6)	Entrée par le bas/sortie par le bas		Entrée par le bas/sortie par le bas	

ATV6000	ATV6000C975A1111NA●	
Données nominales	Normal Duty	Heavy Duty
Calibre type [kVA]	9750	
Max. Puissance moteur [kW]/[HP] 1)	7800/10459	6240/8367
Courant de sortie nominal permanent [A] 1)	490	392
Courant de sortie maxi avec surcharge de 120 % pendant 1 min/10 min [A]	588	/
Courant de sortie maxi avec surcharge de 150 % pendant 1 min/10 min [A]	/	588
<b>Blocs de puissance</b>		
Nombre de blocs par phase	9	
Courant nominal du bloc de puissance [A]	490	
Courant du bloc de puissance avec une surcharge de 120 % pendant 1 min/10 min [A]	588	
Courant de sortie maxi pendant 3 s [A]	735	
<b>Caractéristiques avec rendement standard</b>		
Rendement à 100 % de charge (y compris transformateur) [%]	96,5 %	
Pertes totales à 100 % de charge [kW]	295,3	236,2
Débit d'air [m <sup>3</sup> /h]	57491	
Niveau de bruit [dB (A)] à 50 Hz	85	
Masse [kg/lb]	21448/47186	
Dimensions [mm/in] L*P*H 2)	9460*1800*3155/372,8*71*124,4	
<b>Raccordement</b>		
Type de câble entrant	triphasé symétrique	
Taille de câble type (mm <sup>2</sup> /AWG) 3)	95*2/2*00	
Type de câble moteur	triphasé symétrique (il est recommandé d'utiliser un câble blindé)	
Taille de câble type (mm <sup>2</sup> /AWG) 3)	240/500 MCM	
Longueur de câble moteur maxi 4)	1000 m	
Taille du câble de mise à la terre (mm) <sup>2</sup> /AWG)	95/000	
Alimentation de contrôle	monophasée, 230 V, 50/60 Hz,	
Capacité de l'alimentation contrôle sans options	1 kVA	
Capacité de l'alimentation contrôle sans options	"en fonction des options utilisées"	
Alimentation des ventilateurs	triphasée 400 Vac, 50 Hz	
Capacité d'alimentation d'un ou des ventilateurs (kVA) 5)	32	
<b>Maintenance</b>		
Accès de maintenance	Avant et arrière	
Entrée de câbles 6)	Entrée par le bas/sortie par le bas	
<p>1) Valeurs valides pour moteur synchrone et asynchrone. Les spécifications pour la puissance d'arbre moteur maximale sont basées sur un rendement moteur de 95 %.</p> <p>2) Y compris la hauteur des ventilateurs de refroidissement supérieurs.</p> <p>3) Pour les produits CE : Valeurs de taille de câble type basée sur l'utilisation de câbles cuivre posés dans un chemin de câbles. La taille du câble entrant est basée sur le courant nominal du variateur. Elle doit être vérifiée par rapport à la capacité du disjoncteur principal et aux exigences du code électrique local et national ainsi qu'aux autres réglementations applicables.</p> <p>4) La longueur de câble maximale peut varier en fonction du type et de l'installation du câble. Pour des longueurs de câble plus importantes entre le moteur et le variateur, contacter Schneider Electric.</p> <p>5) Contacter Schneider Electric si un ventilateur de refroidissement de redondance N+1 est requis.</p> <p>6) Pour d'autres configurations, contacter Schneider Electric.</p>		

# ATV600M110A1111

ATV6000	ATV6000M110A1111NA•	
Données nominales	Normal Duty	Heavy Duty
Calibre type [kVA]	11000	
Max. Puissance moteur [kW]/[HP] 1)	8760/11747	7000/9387
Courant de sortie nominal permanent [A] 1)	550	440
Courant de sortie maxi avec surcharge de 120 % pendant 1 min/10 min [A]	660	/
Courant de sortie maxi avec surcharge de 150 % pendant 1 min/10 min [A]	/	660
<b>Blocs de puissance</b>		
Nombre de blocs par phase	9	
Courant nominal du bloc de puissance [A]	550	
Courant du bloc de puissance avec une surcharge de 120 % pendant 1 min/10 min [A]	660	
Courant de sortie maxi pendant 3 s [A]	825	
<b>Caractéristiques avec rendement standard</b>		
Rendement à 100 % de charge (y compris transformateur) [%]	96,5 %	
Pertes totales à 100 % de charge [kW]	331,6	265,0
Débit d'air [m³/h]	95160	
Niveau de bruit [dB (A)] à 50 Hz	85	
Masse [kg/lb]	28623/62971	
Dimensions [mm/in] L*P*H 2)	15060*1800*3155/593,4*71*124,4	
<b>Raccordement</b>		
Type de câble entrant	triphasé symétrique	
Taille de câble type (mm²/AWG) 3)	95*2/2*000	
Type de câble moteur	triphasé symétrique (il est recommandé d'utiliser un câble blindé)	
Taille de câble type (mm²/AWG) 3)	95*2/2*000	
Longueur de câble moteur maxi 4)	1000 m	
Taille du câble de mise à la terre (mm²/AWG)	95/000	
Alimentation de contrôle	monophasée, 230 V, 50/60 Hz,	
Capacité de l'alimentation contrôle sans options	1 kVA	
Capacité de l'alimentation contrôle avec options	"en fonction des options utilisées"	
Alimentation des ventilateurs	triphasée 400 Vac, 50 Hz	
Capacité d'alimentation d'un ou des ventilateurs (kVA) 5)	61	
<b>Maintenance</b>		
Accès de maintenance	Avant et arrière	
Entrée de câbles 6)	Entrée par le bas/sortie par le bas	
1) Valeurs valides pour moteur synchrone et asynchrone. Les spécifications pour la puissance d'arbre moteur maximale sont basées sur un rendement moteur de 95 %. 2) Y compris la hauteur des ventilateurs de refroidissement supérieurs. 3) Pour les produits CE : Valeurs de taille de câble type basée sur l'utilisation de câbles cuivre posés dans un chemin de câbles. La taille du câble entrant est basée sur le courant nominal du variateur. Elle doit être vérifiée par rapport à la capacité du disjoncteur principal et aux exigences du code électrique local et national ainsi qu'aux autres réglementations applicables. 4) La longueur de câble maximale peut varier en fonction du type et de l'installation du câble. Pour des longueurs de câble plus importantes entre le moteur et le variateur, contacter Schneider Electric. 5) Contacter Schneider Electric si un ventilateur de refroidissement de redondance N+1 est requis. 6) Pour d'autres configurations, contacter Schneider Electric.		

## ATV6000M125A1111...ATV6000M144A1111

ATV6000	ATV6000M125A1111NA●		ATV6000M144A1111NA●	
Données nominales	Normal Duty	Heavy Duty	Normal Duty	Heavy Duty
Calibre type [kVA]	12500		14400	
Max. Puissance moteur [kW]/[HP] 1)	10000/13410	9170/12297	11460/15368	9170/12297
Courant de sortie nominal permanent [A] 1)	628	576	720	576
Courant de sortie maxi avec surcharge de 120 % pendant 1 min/10 min [A]	753	/	864	/
Courant de sortie maxi avec surcharge de 150 % pendant 1 min/10 min [A]	/	864	/	864
Blocs de puissance				
Nombre de blocs par phase	9		9	
Courant nominal du bloc de puissance [A]	720		720	
Courant du bloc de puissance avec une surcharge de 120 % pendant 1 min/10 min [A]	864		864	
Courant de sortie maxi pendant 3 s [A]	1080		1080	
Caractéristiques avec rendement standard				
Rendement à 100 % de charge (y compris transformateur) [%]	96,5 %		96,5 %	
Pertes totales à 100 % de charge [kW]	378,4	347,0	433,8	347,0
Débit d'air [m <sup>3</sup> /h]	110542		110542	
Niveau de bruit [dB (A)] à 50 Hz	85		85	
Masse [kg/lb]	30750/67650		33102/72824	
Dimensions [mm/in] L*P*H 2)	15660*1800*3155/ 617,1*71*124,4		15660*1800*3155/ 617,1*71*124,4	
Raccordement				
Type de câble entrant	triphasé symétrique		triphasé symétrique	
Taille de câble type (mm <sup>2</sup> /AWG) 3)	120*2/2*0000		150*2/2*300 MCM	
Type de câble moteur	triphasé symétrique (il est recommandé d'utiliser un câble blindé)		triphasé symétrique (il est recommandé d'utiliser un câble blindé)	
Taille de câble type (mm <sup>2</sup> /AWG) 3)	120*2/2*0000		150*2/2*300 MCM	
Longueur de câble moteur maxi 4)	1000 m		1000 m	
Taille du câble de mise à la terre (mm <sup>2</sup> /AWG)	120/0000		120/0000	
Alimentation de contrôle	monophasée, 230 V, 50/60 Hz,		monophasée, 230 V, 50/60 Hz,	
Capacité de l'alimentation contrôle sans options	1 kVA		1 kVA	
Capacité de l'alimentation contrôle avec options	"en fonction des options utilisées"		"en fonction des options utilisées"	
Alimentation des ventilateurs	triphasée 400 Vac, 50 Hz		triphasée 400 Vac, 50 Hz	
Capacité d'alimentation d'un ou des ventilateurs (kVA) 5)	70		70	
Maintenance				
Accès de maintenance	Avant et arrière		Avant et arrière	

ATV6000	ATV6000M125A1111NA●	ATV6000M144A1111NA●
Entrée de câbles 6)	Entrée par le bas/sortie par le bas	Entrée par le bas/sortie par le bas
1) Valeurs valides pour moteur synchrone et asynchrone. Les spécifications pour la puissance d'arbre moteur maximale sont basées sur un rendement moteur de 95 %. 2) Y compris la hauteur des ventilateurs de refroidissement supérieurs. 3) Pour les produits CE : Valeurs de taille de câble type basée sur l'utilisation de câbles cuivre posés dans un chemin de câbles. La taille du câble entrant est basée sur le courant nominal du variateur. Elle doit être vérifiée par rapport à la capacité du disjoncteur principal et aux exigences du code électrique local et national ainsi qu'aux autres réglementations applicables. 4) La longueur de câble maximale peut varier en fonction du type et de l'installation du câble. Pour des longueurs de câble plus importantes entre le moteur et le variateur, contacter Schneider Electric. 5) Contacter Schneider Electric si un ventilateur de refroidissement de redondance N+1 est requis. 6) Pour d'autres configurations, contacter Schneider Electric.		

## ATV6000M159A1111...ATV6000M188A1111

ATV6000	ATV6000M159A1111NA●		ATV6000M170A1111NA●	
	Normal Duty	Heavy Duty	Normal Duty	Heavy Duty
<b>Données nominales</b>				
Calibre type [kVA]	15900		17000	
Max. Puissance moteur [kW]/[HP] 1)	12700/17030	10830/14523	13530/18144	10830/14523
Courant de sortie nominal permanent [A] 1)	797	680	850	680
Courant de sortie maxi avec surcharge de 120 % pendant 1 min/10 min [A]	957	/	1020	/
Courant de sortie maxi avec surcharge de 150 % pendant 1 min/10 min [A]	/	1020	/	1020
<b>Blocs de puissance</b>				
Nombre de blocs par phase	9		9	
Courant nominal du bloc de puissance [A]	850		850	
Courant du bloc de puissance avec une surcharge de 120 % pendant 1 min/10 min [A]	1020		1020	
Courant de sortie maxi pendant 3 s [A]	1275		1275	
<b>Caractéristiques avec rendement standard</b>				
Rendement à 100 % de charge (y compris transformateur) [%]	96,5 %		96,5 %	
Pertes totales à 100 % de charge [kW]	480,6	409,9	512,0	409,9
Débit d'air [m³/h]	114214		114214	
Niveau de bruit [dB (A)] à 50 Hz	85		85	
Masse [kg/lb]	35978/79152		37340/82148	
Dimensions [mm/in] L*P*H 2)	15660*1800*3455/ 617,1*71*136,2		15660*1800*3455/ 617,1*71*136,2	
<b>Raccordement</b>				
Type de câble entrant	triphasé symétrique		triphasé symétrique	
Taille de câble type (mm²/AWG) 3)	185*2/2*350 MCM		240*2/2*500 MCM	
Type de câble moteur	triphasé symétrique (il est recommandé d'utiliser un câble blindé)		triphasé symétrique (il est recommandé d'utiliser un câble blindé)	
Taille de câble type (mm²/AWG) 3)	240*2/2*500 MCM		240*2/2*500 MCM	
Longueur de câble moteur maxi 4)	1000 m		1000 m	
Taille du câble de mise à la terre (mm²/AWG)	150/300 MCM		150/300 MCM	
Alimentation de contrôle	monophasée, 230 V, 50/60 Hz,		monophasée, 230 V, 50/60 Hz,	
Capacité de l'alimentation contrôle sans options	1 kVA		1 kVA	
Capacité de l'alimentation contrôle sans options	"en fonction des options utilisées"		"en fonction des options utilisées"	

<b>ATV6000</b>	<b>ATV6000M159A1111NA●</b>	<b>ATV6000M170A1111NA●</b>
Alimentation des ventilateurs	triphasée 400 Vac, 50 Hz	triphasée 400 Vac, 50 Hz
Capacité d'alimentation d'un ou des ventilateurs (kVA) <b>5)</b>	83	83
<b>Maintenance</b>		
Accès de maintenance	Avant et arrière	Avant et arrière
Entrée de câbles <b>6)</b>	Entrée par le bas/sortie par le bas	Entrée par le bas/sortie par le bas

ATV6000	ATV6000M188A1111NA●		ATV6000M199A1111NA●	
Données nominales	Normal Duty	Heavy Duty	Normal Duty	Heavy Duty
Calibre type [kVA]	18800		19900	
Max. Puissance moteur [kW]/[HP] 1)	15000/20115	12740/17084	15920/21349	12740/17084
Courant de sortie nominal permanent [A] 1)	942	800	1000	800
Courant de sortie maxi avec surcharge de 120 % pendant 1 min/10 min [A]	1130	/	1200	/
Courant de sortie maxi avec surcharge de 150 % pendant 1 min/10 min [A]	/	1200	/	1200
<b>Blocs de puissance</b>				
Nombre de blocs par phase	9		9	
Courant nominal du bloc de puissance [A]	1000		1000	
Courant du bloc de puissance avec une surcharge de 120 % pendant 1 min/10 min [A]	1200		1200	
Courant de sortie maxi pendant 3 s [A]	1500		1500	
<b>Caractéristiques avec rendement standard</b>				
Rendement à 100 % de charge (y compris transformateur) [%]	96,5 %		96,5 %	
Pertes totales à 100 % de charge [kW]	567,7	482,2	602,5	482,2
Débit d'air [m³/h]	114214		114214	
Niveau de bruit [dB (A)] à 50 Hz	85		85	
Masse [kg/lb]	39745/87439		41107/90435	
Dimensions [mm/in] L*P*H 2)	15660*1800*3455/ 617,1*71*136,2		15660*1800*3455/ 617,1*71*136,2	
<b>Raccordement</b>				
Type de câble entrant	triphasé symétrique		triphasé symétrique	
Taille de câble type (mm²/AWG) 3)	240*2/2*500 MCM		120*3/3*0000	
Type de câble moteur	triphasé symétrique (il est recommandé d'utiliser un câble blindé)		triphasé symétrique (il est recommandé d'utiliser un câble blindé)	
Taille de câble type (mm²/AWG) 3)	240*2/2*500 MCM		240*2/2*500 MCM	
Longueur de câble moteur maxi 4)	1000 m		1000 m	
Taille du câble de mise à la terre (mm²/AWG)	185/350 MCM		185/350 MCM	
Alimentation de contrôle	monophasée, 230 V, 50/60 Hz,		monophasée, 230 V, 50/60 Hz,	
Capacité de l'alimentation contrôle sans options	1 kVA		1 kVA	
Capacité de l'alimentation contrôle sans options	"en fonction des options utilisées"		"en fonction des options utilisées"	
Alimentation des ventilateurs	triphasée 400 Vac, 50 Hz		triphasée 400 Vac, 50 Hz	
Capacité d'alimentation d'un ou des ventilateurs (kVA) 5)	83		83	
<b>Maintenance</b>				
Accès de maintenance	Avant et arrière		Avant et arrière	
Entrée de câbles 6)	Entrée par le bas/sortie par le bas		Entrée par le bas/sortie par le bas	
<p>1) Valeurs valides pour moteur synchrone et asynchrone. Les spécifications pour la puissance d'arbre moteur maximale sont basées sur un rendement moteur de 95 %.</p> <p>2) Y compris la hauteur des ventilateurs de refroidissement supérieurs.</p> <p>3) Pour les produits CE : Valeurs de taille de câble type basée sur l'utilisation de câbles cuivre posés dans un chemin de câbles. La taille du câble entrant est basée sur le courant nominal du variateur. Elle doit être vérifiée par rapport à la capacité du disjoncteur principal et aux exigences du code électrique local et national ainsi qu'aux autres réglementations applicables.</p> <p>4) La longueur de câble maximale peut varier en fonction du type et de l'installation du câble. Pour des longueurs de câble plus importantes entre le moteur et le variateur, contacter Schneider Electric.</p> <p>5) Contacter Schneider Electric si un ventilateur de refroidissement de redondance N+1 est requis.</p> <p>6) Pour d'autres configurations, contacter Schneider Electric.</p>				

## Plan d'encombrement et dimensions

### Plan d'encombrement

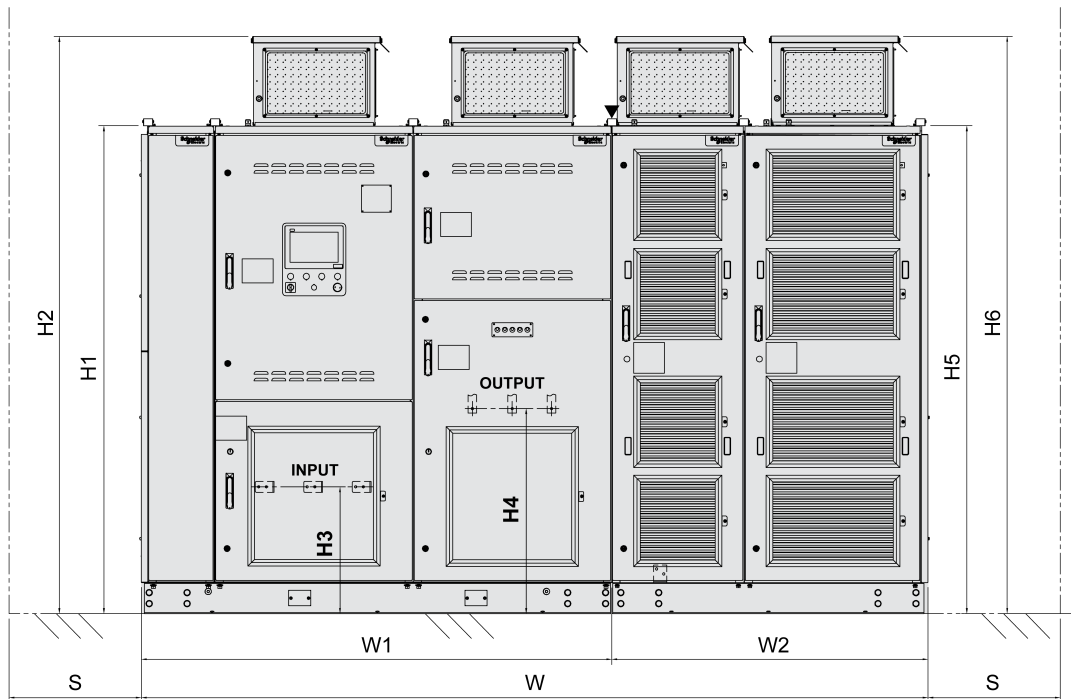

**INPUT :** Bornes d'entrée

**OUTPUT:** Bornes de sortie

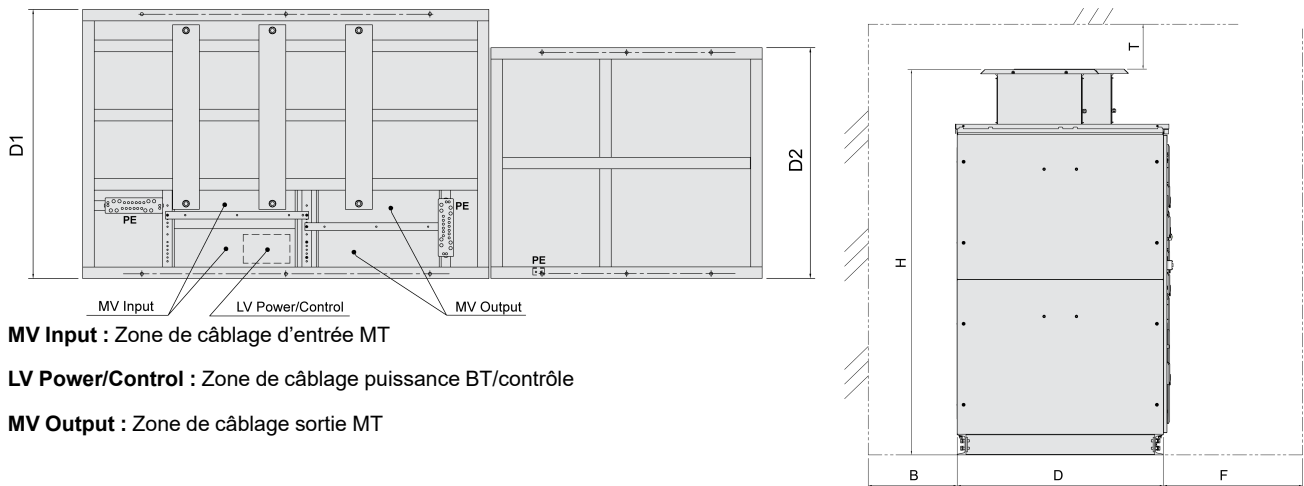

**MV Input :** Zone de câblage d'entrée MT

**LV Power/Control :** Zone de câblage puissance BT/contrôle

**MV Output :** Zone de câblage sortie MT

**NOTE:** Le schéma représente uniquement les dimensions extérieures, la disposition exacte de l'armoire dépend de la puissance.

## Dimensions principales - Tension de sortie 11 kV

Référence	Dimensions extérieures (mm/in)			Armoire transformateur			Armoire blocs de puissance		
	L	H <sup>(b)</sup>	P	Type de ventilateur	Nombre de ventilateurs	Masse [kg / lb]	Type de ventilateur	Nombre de ventilateurs	Masse [kg / lb]
ATV6000D500A1111...	3860	2754	1600	450	2	2571.7	450	2	1468.9
	152	108	63			5657.7			3231.6
ATV6000D690A1111...	3860	2754	1600	450	2	2806.9	450	2	1468.9
	152	108	63			6175.2			3231.6
ATV6000D790A1111...	4160	2754	1600	450	3	3058.3	450	2	1468.9
	164	108	63			6728.3			3231.6
ATV6000C100A1111...	4160	2754	1600	450	3	3318.3	450	2	1468.9
	164	108	63			7300.3			3231.6
ATV6000C129A1111...	4160	2754	1600	450	3	3677.3	450	2	1468.9
	164	108	63			8090.1			3231.6
ATV6000C150A1111...	4160	2754	1600	450	3	3937.3	450	2	1468.9
	164	108	63			8662.1			3231.6
ATV6000C175A1111...	4160	2754	1600	450	3	4246.8	450	2	1468.9
	164	108	63			9343			3231.6
ATV6000C199A1111...	4160	2754	1600	450	3	4544	450	2	1468.9
	164	108	63			9996.8			3231.6
ATV6000C225A1111...	5160	2795	1700	450	3	4898.5	560	3	2563.9
	203	110	67			10776.7			5640.6
ATV6000C250A1111...	5460	2795	1700	450	3	5240	560	3	2746.1
	215	110	67			11528			6041.4
ATV6000C298A1111...	5460	2795	1700	450	3	5834.3	560	3	2746.1
	215	110	67			12835.5			6041.4
ATV6000C325A1111...	6660	2754	1700	450	3	6168.6	400	5	3681.7
	262	108	67			13570.9			8099.7
ATV6000C375A1111...	6660	2754	1700	450	3	6787.6	400	5	3681.7
	262	108	67			14932.7			8099.7
ATV6000C438A1111...	6960	3155	1800	560	3	8101.7	400	5	3681.7
	274	124	71			17823.7			8099.7
ATV6000C557A1111...	7460	3155	1800	560	3	9689.7	560	5	3914.1
	294	124	71			21317.3			8611
ATV6000C637A1111...	9460	3155	1800	560	4	10815.3	400	9	6479
	372	124	71			23793.7			14253.8
ATV6000C713A1111...	9460	3155	1800	560	4	11756.3	400	9	6479
	372	124	71			25863.9			14253.8
ATV6000C817A1111...	9460	3155	1800	560	4	13043.9	400	9	6479
	372	124	71			28696.6			14253.8
ATV6000C888A1111...	9460	3155	1800	560	4	13922.9	450	9	6447.4
	372	124	71			30630.4			14184.3

Référence	Dimensions extérieures (mm/in)			Armoire transformateur			Armoire blocs de puissance		
	L	H <sup>(b)</sup>	P	Type de ventilateur	Nombre de ventilateurs	Masse [kg / lb]	Type de ventilateur	Nombre de ventilateurs	Masse [kg / lb]
ATV6000C975A1111...	9460	3155	1800	560	4	15000	450	9	6447.4
	372	124	71			33000			14184.3
ATV6000M110A1111... <sup>(a)</sup>	15060	3155	1800	560	3	18446.3	500	9	10175.9
	593	124	71			40581.9			22387
ATV6000M125A1111... <sup>(a)</sup>	15660	3155	1800	560	4	20573.7	500	9	10175.9
	617	124	71			45262.1			22387
ATV6000M144A1111... <sup>(a)</sup>	15660	3155	1800	560	4	22926	500	9	10175.9
	617	124	71			50437.2			22387
ATV6000M159A1111... <sup>(a)</sup>	15660	3455	1800	560	4	25616	560	9	10361.3
	617	136	71			56355.2			22794.9
ATV6000M170A1111... <sup>(a)</sup>	15660	3455	1800	560	4	26977.9	560	9	10361.3
	617	136	71			59351.4			22794.9
ATV6000M188A1111... <sup>(a)</sup>	15660	3455	1800	560	4	29190.3	560	9	10554.4
	617	136	71			64218.7			23219.7
ATV6000M199A1111... <sup>(a)</sup>	15660	3455	1800	560	4	30552.1	560	9	10554.4
	617	136	71			67214.6			23219.7

a) "W" is linked to dual transformer cabinets.

b) "H" is linked to higher size of transformer cabinet (H2) or power cell cabinet (H6).

## Dimensions additionnelles - Tension de sortie 11 kV

Référence	Armoire transformateur (mm/in)						Armoire blocs de puissance (mm/in)				Espace de maintenance (mm/in)			
	H1	H2	H3	H4	W1	D1	H5	H6	W2	D2	T	B (a)	F (b)	S(c)
ATV6000D500A1111...	2360 93	2754 108	500 20	930 37	2130 84	1600 63	2360 93	2754 108	1730 68	1200 47	≥500 ≥20	0	1500 59	0
ATV6000D690A1111...	2360 93	2754 108	500 20	930 37	2130 84	1600 63	2360 93	2754 108	1730 68	1200 47	≥500 ≥20	0	1500 59	0
ATV6000D790A1111...	2360 93	2754 108	500 20	930 37	2430 96	1600 63	2360 93	2754 108	1730 68	1200 47	≥500 ≥20	0	1500 59	0
ATV6000C100A1111...	2360 93	2754 108	500 20	930 37	2430 96	1600 63	2360 93	2754 108	1730 68	1200 47	≥500 ≥20	0	1500 59	0
ATV6000C129A1111...	2360 93	2754 108	500 20	930 37	2430 96	1600 63	2360 93	2754 108	1730 68	1200 47	≥500 ≥20	0	1500 59	0
ATV6000C150A1111...	2360 93	2754 108	500 20	930 37	2430 96	1600 63	2360 93	2754 108	1730 68	1200 47	≥500 ≥20	0	1500 59	0
ATV6000C175A1111...	2360 93	2754 108	500 20	930 37	2430 96	1600 63	2360 93	2754 108	1730 68	1200 47	≥500 ≥20	0	1500 59	0
ATV6000C199A1111...	2360 93	2754 108	500 20	930 37	2430 96	1600 63	2360 93	2754 108	1730 68	1200 47	≥500 ≥20	0	1500 59	0
ATV6000C225A1111...	2360 93	2754 108	500 20	930 37	2430 96	1700 67	2360 93	2795 110	2730 107	1200 47	≥500 ≥20	0	1500 59	0
ATV6000C250A1111...	2360 93	2754 108	500 20	930 37	2730 107	1700 67	2360 93	2795 110	2730 107	1200 47	≥500 ≥20	≥600 ≥24	1500 59	0
ATV6000C298A1111...	2360 93	2754 108	500 20	930 37	2730 107	1700 67	2360 93	2795 110	2730 107	1200 47	≥500 ≥20	≥600 ≥24	1500 59	0
ATV6000C325A1111...	2360 93	2754 108	500 20	930 37	2730 107	1700 67	2360 93	2690 106	3930 155	1200 47	≥500 ≥20	≥600 ≥24	1500 59	0
ATV6000C375A1111...	2360 93	2754 108	500 20	930 37	2730 107	1700 67	2360 93	2690 106	3930 155	1200 47	≥500 ≥20	≥600 ≥24	1500 59	0
ATV6000C438A1111...	2720 107	3155 124	560 22	1290 51	3030 119	1800 71	2420 95	2750 108	3930 155	1200 47	≥500 ≥20	≥600 ≥24	1500 59	0
ATV6000C557A1111...	2720 107	3155 124	560 22	1290 51	3330 131	1800 71	2420 95	2855 112	4130 163	1200 47	≥500 ≥20	≥600 ≥24	1500 59	0
ATV6000C637A1111...	2720 107	3155 124	560 22	1290 51	3630 143	1800 71	2420 95	2750 108	5830 230	1200 47	≥500 ≥20	≥600 ≥24	1500 59	0
ATV6000C713A1111...	2720 107	3155 124	560 22	1290 51	3630 143	1800 71	2420 95	2750 108	5830 230	1200 47	≥500 ≥20	≥600 ≥24	1500 59	0
ATV6000C817A1111...	2720 107	3155 124	560 22	1290 51	3630 143	1800 71	2420 95	2750 108	5830 230	1200 47	≥500 ≥20	≥600 ≥24	1500 59	0
ATV6000C888A1111...	2720 107	3155 124	560 22	1290 51	3630 143	1800 71	2420 95	2814 111	5830 230	1200 47	≥500 ≥20	≥600 ≥24	1500 59	0
ATV6000C975A1111...	2720 107	3155 124	560 22	1290 51	3630 143	1800 71	2420 95	2814 111	5830 230	1200 47	≥500 ≥20	≥600 ≥24	1500 59	0

Référence	Armoire transformateur (mm/in)						Armoire blocs de puissance (mm/in)				Espace de maintenance (mm/in)			
	H1	H2	H3	H4	W1	D1	H5	H6	W2	D2	T	B (a)	F (b)	S(c)
ATV6000M110A1111...	2720 107	3155 124	560 22	1290 51	3330 131	1800 71	2420 95	2828 111	8430 332	1400 55	≥500 ≥20	≥600 ≥24	1500 59	0
ATV6000M125A1111...	2720 107	3155 124	560 22	1290 51	3630 143	1800 71	2420 95	2828 111	8430 332	1400 55	≥500 ≥20	≥600 ≥24	1500 59	0
ATV6000M144A1111...	2720 107	3155 124	560 22	1290 51	3630 143	1800 71	2420 95	2828 111	8430 332	1400 55	≥500 ≥20	≥600 ≥24	1500 59	0
ATV6000M159A1111...	3020 119	3455 136	560 22	1590 63	3630 143	1800 71	2420 95	2855 112	8430 332	1400 55	≥500 ≥20	≥600 ≥24	1500 59	0
ATV6000M170A1111...	3020 119	3455 136	560 22	1590 63	3630 143	1800 71	2420 95	2855 112	8430 332	1600 63	≥500 ≥20	≥600 ≥24	1500 59	0
ATV6000M188A1111...	3020 119	3455 136	560 22	1590 63	3630 143	1800 71	2420 95	2855 112	8430 332	1600 63	≥500 ≥20	≥600 ≥24	1500 59	0
ATV6000M199A1111...	3020 119	3455 136	560 22	1590 63	3630 143	1800 71	2420 95	2855 112	8430 332	1600 63	≥500 ≥20	≥600 ≥24	1500 59	0

a) L'espace peut être requis pour les œillets de levage pendant l'installation.

b) Un espace de 2000 mm (78,7 in) est recommandé pour pouvoir facilement remplacer les blocs de puissance.

c) Un espace de 600 mm peut être nécessaire pour accéder à l'avant et à l'arrière du variateur pendant la maintenance.

# Options

## Options disponibles

Pour élargir la portée de l'application, différentes options sont disponibles pour l'ATV6000.

Options d'enveloppe générales		
Tableau d'affectation des options		
Options (1)	Description brève	Code option
<b>Bus et réseaux de communication</b>		
CANopen RJ45 Daisy chain	Module bus de terrain pour le contrôle du variateur via CANopen, interface double RJ45 pour daisy chain.	CP07
CANopen SUB-D	Module bus de terrain pour le contrôle du variateur via CANopen, interface SUB-D 9 mâle.	CP09
Bornier à vis CANopen	Module bus de terrain pour le contrôle du variateur via CANopen, interface bornier à vis débrochable.	CP08
EtherCAT	Module bus de terrain pour le contrôle du variateur via EtherCAT, interface double RJ45 pour daisy chain.	CP06
PROFINET	Module bus de terrain pour le contrôle du variateur via PROFINET, interface double RJ45.	CP05
PROFIBUS DP V1	Module bus de terrain pour le contrôle du variateur via Profibus DP V1, interface SUB-D 9 femelle.	CP03
DeviceNet	Module bus de terrain pour le contrôle du variateur via DeviceNet, interface bornier à vis débrochable.	CP04
<b>Modules d'extension d'E/S</b>		
Entrées/sorties logiques et analogiques	Module optionnel fournissant des entrées et sorties analogiques et logiques additionnelles.  (6 entrées logiques, 2 sorties logiques, 2 entrées analogiques). 2 borniers à ressort débrochables.	A61
Sorties relais	Module optionnel fournissant trois sorties relais additionnelles. 1 bornier à vis fixe.	A62
<b>Modules d'interfaces de codeur</b>		
Codeur résolveur	Module codeur pour raccorder un résolveur.	EO01
Codeur avec sortie logique	Module codeur pour raccorder un codeur logique.	EO02
Codeur avec sortie analogique	Module codeur pour raccorder un codeur analogique.	EO03
Interface codeur HTL	Module codeur pour raccorder un codeur HTL.	EO04
<b>Filtres de sortie</b>		
Filtres dv/dt	Contactez votre représentant Schneider Electric local.	OF01
Filtres sinus	Contactez votre représentant Schneider Electric local.	OF02
<b>Alimentation</b>		
Conception 60 Hz	Le variateur est conçu de base avec une adaptation électrique (avec des ventilateurs de toit 60 Hz et le transformateur intégré 60 Hz).	A09
Ventilateur de refroidissement alimenté par transformateur interne	Un enroulement 400 V blindé est ajouté au transformateur MT afin d'alimenter les ventilateurs de refroidissement. Dans ce cas, le client n'a pas besoin de fournir l'alimentation des ventilateurs.	A63
UPS	UPS avec une autonomie d'environ 10 min (suivant option) pour l'alimentation de contrôle.	A60
<b>Câblage</b>		
Entrée de câbles (entrée par le haut/ sortie par le haut)	Coffret additionnel pour permettre l'entrée de câble de puissance/ commande et la sortie par le haut.	BE01
Entrée de câbles (entrée par le haut/ sortie par le bas)	Coffret additionnel pour permettre l'entrée de câble de puissance/ commande par le haut et la sortie par le bas.	BE02

<b>Options d'enveloppe générales</b>		
<b>Tableau d'affectation des options</b>		
<b>Options (1)</b>	<b>Description brève</b>	<b>Code option</b>
Surveillance thermique moteur (8 x Pt100)	Le variateur permet de surveiller la température des enroulements moteur (6 x Pt100) et celle des roulements moteur (2 x Pt100)	<b>A08</b>
Séparateur analogique pour signal unique	Le séparateur analogique permet d'éviter les interférences des signaux. Cette option peut être sélectionnée plusieurs fois en fonction du nombre de signaux utilisés.	<b>A13</b>
Retrait du bouton "Coupure tension réseau"	Le bouton "Coupure tension réseau" est monté par défaut sur le produit. Il est possible de le retirer de votre système.	<b>A64</b>
Port Ethernet sur la porte avant	Le port Ethernet sur la porte de l'armoire permet une communication avec le variateur via Ethernet sans ouvrir la porte de l'armoire. La prise est dotée d'un capuchon anti-poussière.	<b>A65</b>
Commutateur "Remote Control / Panel Control / Local Control" sur demande	Le commutateur "Remote Control / Panel Control / Local Control" permet une sélection entre un fonctionnement à distance (via bornier variateur ou bus de communication), un fonctionnement à partir du panneau de commande en façade (IHM) ou un fonctionnement local (à proximité du moteur/machine).	<b>A66</b>
<b>Ambiance sévère</b>		
Humidité	Le variateur est conçu pour fonctionner dans un environnement avec une humidité relative maximale de 95 % (sans condensation).	<b>E01</b>
Chauffage de l'armoire	Le variateur est équipé d'un thermostat et d'un disjoncteur pour activer un chauffage anti-condensation, que le variateur soit en marche ou non. Les radiateurs sont raccordés à l'alimentation auxiliaire. L'alimentation des radiateurs doit être fournie par le client.	<b>A06</b>
Redondance ventilateur de refroidissement	Ventilateurs N+1 adaptés pour les armoires transformateur et blocs de puissance respectivement, chaque ventilateur est équipé d'un volet. Si un ventilateur ne marche pas, le volet reste fermé pour éviter un raccourci du flux d'air, pendant ce temps le ventilateur redondant est activé par le contrôleur du variateur. Cela permet d'éviter les arrêts de production ou les interruptions non prévues. Le remplacement du ventilateur en panne peut être programmé lors de la prochaine intervention de maintenance.	<b>E03</b>
Gaine d'air	La mise en place d'un conduit d'air permet d'optimiser le système de refroidissement. De l'air propre doit être fourni aux entrées d'air du variateur.	<b>A01</b>
<b>Options de protection</b>		
Boîtier de compatibilité d'interverrouillage MCB QF1	Permet un contrôle séquentiel entre la clé du disjoncteur moyenne tension QF1 (QF1 MCB) et la "clé libre" du variateur.	<b>A02</b>
Câble de mise à la terre pour la maintenance	Dispositif tripolaire de mise en court-circuit et de mise à la terre conforme à IEC61230.	<b>A07</b>
Redondance de l'onduleur (N+1 blocs de puissance)	La configuration de redondance de l'onduleur (N+1) offre une plus grande disponibilité au processus/à l'application avec une capacité de charge de 100 %. La fonction de bypass des blocs de puissance est intégrée dans chaque bloc de puissance.  La redondance de l'onduleur (N+1) est disponible jusqu'à 490 A.	<b>PC02</b>
Détection d'arc électrique VAMP	Le système de détection d'arc électrique VAMP est un système facile à adapter pour la détection et la surveillance de systèmes de distribution électrique.	<b>E02</b>
<b>Personnalisation</b>		
Couleur de câblage	Couleur personnalisée des câbles d'alimentation et de contrôle pour faciliter l'identification.	<b>A50</b>
Couleur de l'armoire	Couleur personnalisée de l'armoire selon RAL, sur demande.	<b>CC01</b>
<b>EcoStruxure Asset Advisor</b>		
Connectivité EAA	L'ATV6000 avec EcoStruxure Asset Advisor transforme les données en informations utiles pour vous aider à améliorer l'efficacité et la sécurité de vos opérations, conduisant à une plus grande disponibilité et une augmentation des bénéfices.	<b>E05</b>
<b>(1) Pour plus de détails, voir pages suivantes ou contacter votre représentant Schneider Electric local.</b>		
Pour toutes les autres demandes non couvertes dans la liste ci-dessus, contacter votre représentant Schneider Electric local.		

# Bus et réseaux de communication

## Présentation

Les variateurs Altivar Process sont dotés de 3 ports de communication RJ45 intégrés de série :

- 1 port double Ethernet/IP et Modbus TCP,
- 1 port série.

### Protocoles de communication intégrés

Les variateurs ATV6000 intègrent les protocoles de communication Ethernet/IP, Modbus TCP et Modbus de base.

- Double port EtherNet/IP et Modbus TCP

Ceci offre des services standard régulièrement utilisés dans les réseaux industriels :  
Raccordement au réseau Modbus TCP ou EtherNet/IP

- Adaptateur Ethernet IP incluant des objets CIP standards (objets de variateur AC/DC, objets d'énergie CIP, etc.), conforme aux spécifications ODVA
- La connexion RSTP permet une topologie en anneau, pour garantir la continuité du service.
- Le port double permet une connexion en chaînage, pour simplifier le câblage et l'infrastructure réseau (inutile d'utiliser un switch).
- La gestion de message TCP est basée sur le protocole Modbus et permet l'échange de données de processus avec d'autres appareils du réseau (par ex. un automate). Il permet aux variateurs ATV6000 d'avoir accès au protocole Modbus et au réseau Ethernet à haute performance, qui est la norme de communication de la plupart des appareils.
- Le protocole SNMP (Simple Network Management Protocol) offre des services de diagnostic standards pour les outils de gestion du réseau.
- Le service FDR (Fast Device Replacement) permet une reconfiguration automatique d'un nouvel appareil installé en lieu et place d'un appareil existant.
- L'intégrité des appareils est renforcée en désactivant certains services non utilisés et en gérant la liste des appareils autorisés.
- Les outils de configuration et de réglage (SoMove, Unity with DTM) peuvent être connectés en local ou à distance.
- Le serveur Web intégré permet d'afficher les données opérationnelles et les tableaux de bord et de diagnostiquer les composants du système à partir de n'importe quel navigateur Web.

Ces nombreux services proposés par les variateurs ATV6000 simplifient l'intégration aux systèmes de contrôle d'automatisation des processus Schneider Electric tels que M580 ePAC ou Foxboro Evo DCS.

- Port série
  - Fonctionnement en réseau de terrain pour échanger les données avec d'autres appareils, via le protocole Modbus
  - Connexion multipoints des IHM et des outils de configuration suivants :
    - Terminal graphique fourni avec le variateur,
    - Terminal IHM industriel Magelis,
    - PC avec logiciel de configuration SoMove ou Unity.

Les caractéristiques précises des ports Ethernet/IP ou de communication série et des protocoles Modbus et Modbus TCP sont disponibles sur notre site Web [www.se.com](http://www.se.com).

## Modules



Module CANopen Daisy chain



Module CANopen SUB-D



Module CANopen bornier à vis



Module PROFINET



Module PROFIBUS DP V1

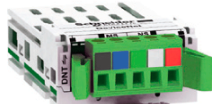

Module DeviceNet connecteur à vis 5 contacts



Module EtherCAT

### Modules de bus de terrain en option

Le variateur ATV6000 peut se connecter à différents bus de terrain et réseaux industriels à l'aide de l'un des modules de bus de terrain, disponibles en option. Les modules de bus de terrain sont fournis au format "cassette" pour un montage et une dépose faciles.

Modules de bus de terrain dédiés :

- CANopen :
  - RJ45 Daisy Chain
  - Sub-D
  - Bornier à vis
- EtherCAT
- PROFINET
- PROFIBUS DP V1
- DeviceNet

Les modules PROFINET et PROFIBUS DP V1 prennent également en charge les profils Profidrive et CiA402.

Il est possible de maintenir la communication en séparant l'alimentation des parties contrôle et puissance. La surveillance et les diagnostics via le réseau sont alors possibles même si la partie puissance n'est pas alimentée.

### Fonctions

Les fonctions du variateur sont accessibles via les différents réseaux de communication :

- Configuration
- Réglage
- Contrôle
- Surveillance

Les variateurs Altivar Process ATV6000 offrent une grande flexibilité avec la possibilité d'affecter différentes sources de contrôle (E/S, réseaux de communication et terminal IHM) pour contrôler les fonctions afin de répondre aux exigences des applications complexes.

Les services et les paramètres de réseau sont configurables à partir du logiciel de configuration SoMove.

Les échanges sont surveillés en fonction des critères spécifiques à chaque protocole. Cependant, quel que soit le protocole, il est possible de définir la façon dont le variateur répond à une interruption de communication détectée, comme suit :

- définir le type d'arrêt lorsqu'une interruption de communication est détectée ;
- relancer la dernière commande reçue ;
- revenir à la position de la vitesse pré-réglée ;
- ignorer l'interruption de communication détectée.

# Modules d'extension d'E/S sur demande

## Présentation

Avec l'installation de modules d'extension E/S, les variateurs ATV6000 peuvent être adaptés aux applications qui gèrent des capteurs supplémentaires ou spécifiques.

2 modules d'extension sont disponibles :

- Module avec E/S logiques et analogiques
- Module avec sorties relais



Module d'E/S logiques et analogiques

### Module avec E/S logiques et analogiques

- 2 entrées analogiques différentielles configurables avec le logiciel SoMove : courant (0-20 mA/4-20 mA) ou pour PTC, PT100 ou PT1000, 2 ou 3 fils  
Résolution 14 bits
- 6 entrées logiques positives ou négatives 24 Vdc  
Échantillonnage : 1 ms maxi
- 2 sorties logiques attribuables
- 2 borniers à ressort débrochables



Module de sorties à relais

### Module avec sorties relais

- 3 sorties relais avec contacts "F"
- 1 bornier à vis fixe

**NOTE:** Les modules d'entrées/sorties logiques et analogiques et les modules de sorties relais peuvent se connecter sur les emplacements A ou B des variateurs ATV6000. Cependant, les variateurs ne peuvent pas accueillir 2 modules de même type (par ex., 2 modules E/S logiques et analogiques ou 2 modules de sortie relais).

# Modules d'interfaces de codeur sur demande

## Codeur



Module codeur à interface numérique



Module codeur à interface analogique



Module d'interface résolveur



Module d'interface codeur HTL

### Présentation

Les modules d'interface de codeur sont utilisés pour faire fonctionner le variateur en contrôle vectoriel de flux avec capteur (mode FVC) sur les moteurs asynchrones, ou pour faire fonctionner le variateur en contrôle vectoriel avec recopie de vitesse (mode FSY) sur les moteurs synchrones. Ils améliorent les performances du variateur dans des situations de charge moteur exigeantes :

- Couple à vitesse nulle
- Contrôle de vitesse précis
- Précision du couple
- Temps de réponse plus courts lors des montées subites de couple
- Performances dynamiques améliorées à l'état transitoire

Pour les moteurs asynchrones, sous les autres modes de contrôle (contrôle de vecteur de tension, ratio tension/fréquence), les modules d'interface de codeur améliorent la précision de vitesse statique.

En fonction du modèle, les modules d'interface de codeur peuvent également être utilisés pour la surveillance, quel que soit le type de contrôle :

- Détection de survitesse,
- Détection de glissement de charge.

Ils peuvent également transmettre une valeur de référence fournie par l'entrée du codeur au variateur de vitesse Altivar. Cette fonction spécifique est utilisée pour synchroniser la vitesse de plusieurs variateurs. Les options de codeur ont une entrée de capteur thermique qui surveille un capteur de température standard.

4 modules sont disponibles, en fonction de la technologie de codeur :

- Codeur résolveur
- Codeur avec sortie logique
- Codeur avec sortie analogique
- Interface codeur HTL.

Le variateur de vitesse Altivar ne peut être équipé que d'un seul module d'interface de codeur. Le module d'interface de codeur s'insère dans un logement dédié. Il est conçu pour aider à protéger contre les courts-circuits et les surcharges du codeur.

## Filtres de sortie

### Option : filtres dv/dt (OF01)

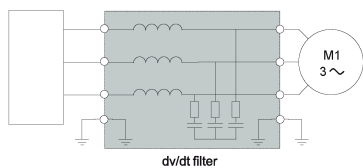

Variateur Altivar Process avec filtre dv/dt

#### Présentation

Les variateurs Altivar Process ATV6000 fonctionnent en standard avec les longueurs maximales de câble moteur suivantes :

Jusqu'à 1 000 m (3 280 ft) selon le type et la pose du câble.

Il est recommandé d'utiliser des filtres dv/dt pour les applications suivantes :

- Si la longueur du câble moteur dépasse les limites supérieures pour le raccordement direct
- Pour réduire les sollicitations de l'isolement moteur

Contactez votre représentant Schneider Electric local.

### Option : filtres sinus (OF02)

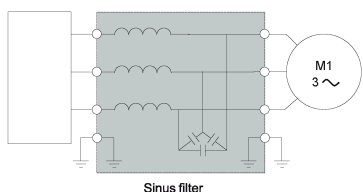

Variateur Altivar Process avec filtre sinus

#### Présentation

Les variateurs Altivar Process ATV6000 fonctionnent en standard avec les longueurs maximales de câble moteur suivantes :

Jusqu'à 1 000 m (3 280 ft) selon le type et la pose du câble.

Contactez votre représentant Schneider Electric local.

#### Application

Il est recommandé d'utiliser des filtres sinus pour les applications suivantes :

- Si la longueur du câble moteur dépasse les limites supérieures pour le raccordement direct
- Si la qualité de l'isolement moteur est inconnue
- Pour la réduction de l'influence CEM
- Pour les pompes submersibles sensibles aux dv/dt et à Ucrête.

# Alimentation

## Conception 60 Hz (A09)

Le variateur est conçu de base avec une adaptation électrique (avec des ventilateurs de toit 60 Hz et le transformateur intégré 60 Hz).

## Ventilateur de refroidissement alimenté par transformateur interne (A63)

Un enroulement 400 V blindé est ajouté au transformateur MT afin d'alimenter les ventilateurs de refroidissement. Dans ce cas, le client n'a pas besoin de fournir l'alimentation des ventilateurs.

## Alimentation secourue (UPS) (A60)

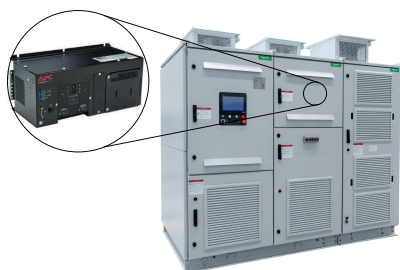

La tension d'alimentation de commande auxiliaire doit être fournie de manière continue. Il est important de maintenir le fonctionnement de la partie électronique du variateur, même si les autres tensions ne sont pas disponibles.

Si la tension d'alimentation de commande auxiliaire n'est pas fournie de manière continue, l'option UPS est recommandée pour maintenir le fonctionnement de la partie contrôle. Ceci est important pour la communication par bus de terrain.

Avantages :

- L'UPS garantit la continuité de fonctionnement de la partie électronique de contrôle
- La communication par bus de terrain n'est pas interrompue et l'échange des données est assuré
- L'autonomie est assurée pendant environ 10 minutes (selon les options)

## Câblage

### Entrée de câbles : Entrée par le haut/sortie par le haut (BE01)



Coffret additionnel pour permettre l'entrée de câble de puissance/commande et la sortie par le haut.

### Entrée de câbles : Entrée par le haut/sortie par le bas (BE02)



Coffret additionnel pour permettre l'entrée de câble de puissance/commande par le haut et la sortie par le bas.

### Séparateur analogique (A13)



Le séparateur analogique permet d'éviter les interférences des signaux. Cette option peut être sélectionnée plusieurs fois en fonction du nombre de signaux utilisés.

### Port Ethernet sur la porte avant (A65)



Le port Ethernet sur la porte de l'armoire permet une communication avec le variateur via Ethernet sans ouvrir la porte de l'armoire. La prise est dotée d'un capuchon anti-poussière.

## Commutateur "Remote Control / Panel Control / Local Control" (A66)

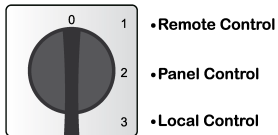

Le commutateur "Remote Control / Panel Control / Local Control" permet de basculer entre le fonctionnement à distance (via bornes ou bus), le fonctionnement en panneau (via IHM) ou le fonctionnement local (à côté du moteur).

## Ambiance sévère

### Chauffage de l'armoire (A06)



L'ATV6000 peut être équipé d'un radiateur à l'intérieur des armoires transformateur et blocs de puissance pour empêcher l'effet de condensation dans les enveloppes.

La logique de commande par défaut est gérée par le signal de marche du variateur, le chauffage se met en route quand le variateur est à l'arrêt et s'arrête quand le variateur fonctionne.

Il peut être également contrôlé par les méthodes suivantes :

- Contrôlé par la température
- Contrôlé par l'humidité et la température

### Ventilateur de refroidissement redondant (armoire transformateur + armoire blocs de puissance) (E03)



Les ventilateurs de refroidissement sont les seules pièces mécaniques du variateur susceptibles de s'user. La panne d'un ventilateur risque d'entraîner une surchauffe et l'arrêt du variateur. Pour éviter cela, l'ATV6000 offre l'option de ventilateurs de refroidissement redondants. Grâce à une conception N+1 des ventilateurs adaptée pour les armoires transformateur et blocs de puissance, chaque ventilateur est équipé d'un volet (avec/sans retour) <sup>(1)</sup>. Si un ventilateur est défectueux, le volet du ventilateur en question reste fermé et le ventilateur redondant est activé par le contrôleur du variateur.

Avantages :

- Les ventilateurs redondants éliminent les temps d'arrêt ou les interruptions de production.
- Un message d'avertissement informe du non-fonctionnement d'un ventilateur.
- Le remplacement du ventilateur défaillant peut être reporté au prochain arrêt de maintenance prévu.

**1)** Le retour permet d'identifier le volet défectueux qui risque d'entraîner une surchauffe de l'armoire, une pénétration de poussière et une inefficacité du flux d'air.

### Conduit d'air (A01)



La mise en place d'un conduit d'air permet d'optimiser le système de refroidissement. De l'air propre doit être fourni aux entrées d'air du variateur.

La gaine d'air est mise en place avec une ouverture de sortie à l'arrière.

## Options de protection

### Boîtier de compatibilité d'interverrouillage MVCB QF1 (A02)

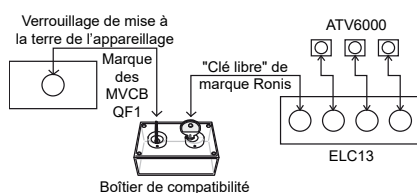

L'interverrouillage MVCB QF1 <sup>(1)</sup> utilise des clés pour le contrôle séquentiel de l'équipement et de la machine pour éviter qu'une personne non autorisée n'ouvre l'armoire.

**(1)** Le client doit fournir le cylindre de serrure des MVCB QF1 à Schneider Electric.

### Câble de mise à la terre pour maintenance (A07)

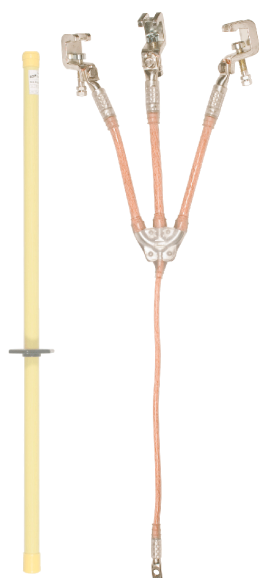

L'ATV6000 peut être équipé d'un câble de mise à la terre pour la protection des personnes et de l'équipement pendant la maintenance.

Le câble de mise à la terre +stick est un dispositif tripolaire de mise en court-circuit et de mise à la terre conforme à IEC61230.

Le câble de mise à la terre :

- Assure la protection des personnes et de l'équipement pendant la maintenance
- Décharge la tension résiduelle du système d'alimentation.

**Courant nominal de court-circuit des pointes à bille fixes :**

	Ik maximum admissible pendant...				
	0,5 s	1 s	2 s	5 s	10 s
Sortie VSD	33,5 kA	23,7 kA	16,7 kA	10,6 kA	7,5 kA
Entrée VSD	19,5 kA	13,8 kA	9,8 kA	6,2 kA	4,4 kA

## Redondance de l'onduleur (N+1) (PC02)

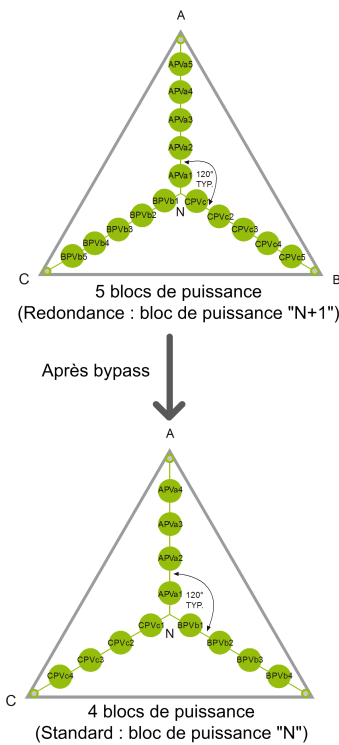

Le variateur moyenne tension ATV6000 peut être équipé de la configuration de redondance de l'onduleur (N+1). Grâce à cette configuration, l'ATV6000 peut offrir une plus grande disponibilité au processus/à l'application avec une capacité de charge de 100 %, ce qui permet à la pompe/au ventilateur/au convoyeur/au compresseur de fonctionner à pleine capacité sans déclassement. La partie onduleur et la partie transformateur sont toutes deux conçues pour assurer le fonctionnement à 100 % de charge pendant le bypass des blocs de puissance.

La redondance de l'onduleur (N+1) est disponible jusqu'à 490 A.

### Avantages

- La redondance de l'onduleur est conçue pour aider à augmenter la fiabilité de l'ensemble du système et optimiser la disponibilité de service.
- Adapté pour le moteur : un bloc de puissance de chaque phase est contourné automatiquement pour conserver un équilibre du point neutre, ce qui signifie un courant porteur inférieur pour une réduction significative des sollicitations du moteur.
- Puissance nominale : avec la configuration de redondance de l'onduleur, le variateur reste capable de fournir une pleine tension et courant de sortie sans déclassement de vitesse ou de couple.

## Détection d'arc électrique (E02)



L'ATV6000 peut être équipé d'un système de détection d'arc électrique (série VAMP). Cet appareil détecte un arc électrique dans une installation et déclenche le disjoncteur d'arrivée. La détection d'arc électrique est disponible dans l'armoire transformateur et l'armoire blocs de puissance.

Un système de détection d'arc électrique agit beaucoup plus rapidement que les relais traditionnels et permet ainsi de limiter au minimum les dommages causés par un court-circuit par arc électrique.

### Avantages

- Réduction des pertes de production : plus le temps de manœuvre du système de détection d'arc électrique est réduit, plus les dommages causés par l'arc électrique seront minimisés, et plus le temps de coupure de l'alimentation sera réduit.
- Cycle de vie prolongé du variateur : un tel appareil accroît la durée de vie utile des installations de variateur, ce qui permet de repousser les décisions d'investissement dans de nouvelles installations et d'économiser de l'argent.
- Faibles coûts d'investissement et installation rapide : une protection complète contre les arcs électriques se caractérise par de faibles coûts d'investissement et un temps réduit d'installation et de mise en service. Une manœuvre réussie du système de détection d'arc électrique assure un retour sur investissement immédiat.
- Fonctionnement robuste : la fonction est basée sur l'apparition de lumière ou sur l'apparition de lumière et de courant en provenance de l'équipement externe.
- Vaste expérience : Schneider Electric fait figure de pionnier dans le domaine de la détection d'arc électrique avec plus de 10 000 systèmes de détection d'arc électrique VAMP installés.

## Personnalisation

### Couleur de câblage spécifique (A50)

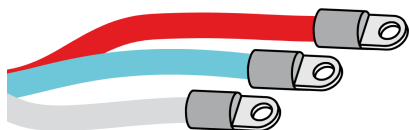

Couleur personnalisée des câbles de puissance et de contrôle pour faciliter l'identification.

### Couleur RAL d'armoire spécifique (CC01)



Couleur personnalisée de l'armoire selon RAL, sur demande.





Schneider Electric  
35 rue Joseph Monier  
92500 Reuil Malmaison  
France

+ 33 (0) 1 41 29 70 00

[www.se.com](http://www.se.com)

Les normes, spécifications et conceptions pouvant changer de temps à autre, veuillez demander la confirmation des informations figurant dans cette publication.

© 2023 Schneider Electric. Tous droits réservés.

PHA51119.04