

Master commutazione/oscuranti, Secure, SpaceLogic KNX

Switch Blind Secure 5810/1.2

Descrizione dell'applicativo

MTN6705-0008S / MTN6805-0008

Data di pubblicazione 01/2026



Informazioni di carattere legale

Le informazioni contenute nel presente documento contengono descrizioni generali, caratteristiche tecniche e/o raccomandazioni relative ai prodotti/soluzioni.

Il presente documento non è inteso come sostituto di uno studio dettagliato o piano schematico o sviluppo specifico del sito e operativo. Non deve essere utilizzato per determinare idoneità o affidabilità dei prodotti/soluzioni per applicazioni specifiche dell'utente. Spetta a ciascun utente eseguire o nominare un esperto professionista di sua scelta (integratore, specialista o simile) per eseguire un'analisi del rischio completa e appropriata, valutazione e test dei prodotti/soluzioni in relazione all'uso o all'applicazione specifica.

Il marchio Schneider Electric e qualsiasi altro marchio registrato di Schneider Electric SE e delle sue consociate citati nel presente documento sono di proprietà di Schneider Electric SE o delle sue consociate. Tutti gli altri marchi possono essere marchi registrati dei rispettivi proprietari.

Il presente documento e il relativo contenuto sono protetti dalle leggi vigenti sul copyright e vengono forniti esclusivamente a titolo informativo. Si fa divieto di riprodurre o trasmettere il presente documento o parte di esso, in qualsiasi formato e con qualsiasi metodo (elettronico, meccanico, fotocopia, registrazione o altro modo), per qualsiasi scopo, senza previa autorizzazione scritta di Schneider Electric.

Schneider Electric non concede alcun diritto o licenza per uso commerciale del documento e del relativo contenuto, a eccezione di una licenza personale e non esclusiva per consultarli "così come sono".

Schneider Electric si riserva il diritto di apportare modifiche o aggiornamenti relativi al presente documento o ai suoi contenuti o al formato in qualsiasi momento senza preavviso.

Nella misura in cui sia consentito dalla legge vigente, Schneider Electric e le sue consociate non si assumono alcuna responsabilità od obbligo per eventuali errori od omissioni nel contenuto informativo del presente materiale, o per qualsiasi utilizzo non previsto o improprio delle informazioni ivi contenute.

Sommario

Informazioni di sicurezza	7
Prima di iniziare	8
Avviamento e verifica	9
Funzionamento e regolazioni	10
Informazioni sul documento	12
Software operativo ETS	17
Funzioni speciali del software ETS	17
Ripristino delle impostazioni predefinite	17
Funzioni e parametri dipendenti	18
Panoramica delle funzioni dell'applicazione	19
Impostazioni generali	22
Protezione del dispositivo e sicurezza informatica	22
Selezione delle estensioni SpaceLogic KNX	22
Definizione delle funzioni canale	23
Commutatore	25
Oscurante	25
Tapparella	25
Attivazione delle funzioni centrali	26
Oggetti di gruppo per funzione centrale	27
Abilitazione di una funzione centrale per ogni uscita	27
Tempi di ritardo della funzione centrale	27
Impostazioni estese	29
Risparmio energetico	29
Sicurezza del dispositivo	29
Oggetti di gruppo per sicurezza centrale	30
Priorità della funzione di sicurezza	30
Stato del dispositivo	30
Invio ciclico segnale live	30
Indicatore di guasto	31
Contatore cicli di commutazione	32
Oggetti di gruppo per contatore commutazione	32
Impostazioni generali per scene	33
Nomi delle scene	33
Abilitare apprendimento scena	33
Abilita il campo di testo per la descrizione delle scene	33
Impostazioni generali per feedback	34
Ritardo di invio dopo ripristino della tensione bus	34
Impostazioni di funzionamento manuale	35
Attivazione del funzionamento manuale	35
Abilita il pulsante per il comando manuale tramite oggetto	35
Sospendi funzionamento manuale automaticamente	36
Invia stato del comando manuale tramite oggetto	36
Impostazioni generali per commutazione	37
Attivazione della comunicazione di stato ricevuta	37
Priorità delle funzioni per la commutazione	39
Impostazioni generali per tapparella e oscuranti	39
Funzione allarme meteo	40

Priorità delle funzioni per tapparella e oscurante.....	42
Calibrazione	43
Codice PIN per aggiornamento firmware	44
Informazioni sul dispositivo.....	44
Impostazioni rapide per commutazione.....	45
Nome del canale per la commutazione	45
Modalità di commutazione.....	46
Commutazione	46
Intermittente	48
Contatore delle ore di funzionamento	53
Scene	54
Abilitazione delle scene	55
Numero di scene.....	55
Ritardo per l'elaborazione della scena	56
Richiamo e salvataggio dei valori di scena	56
Sovrascrivi valori di scena durante il download.....	57
Priorità	57
Oggetto di gruppo per scena.....	58
Funzione centrale per commutazione.....	58
Comunicazione di stato	58
Attivazione delle impostazioni estese per commutazione	58
Impostazioni estese per commutazione	60
Impostazioni di tempo	60
Funzione di durata della temporizzazione (timer scale)	60
Ritardo di attivazione e di disattivazione.....	66
Impostazioni di logica, blocco e priorità	70
Funzione logica	70
Funzioni a priorità superiore.....	75
Forzatura (controllo priorità).....	75
Funzione di blocco	77
Impostazioni di sicurezza e allarme	79
Commutazione della funzione di sicurezza.....	79
Funzione di allarme.....	80
Comportamento alla caduta di tensione bus e download	82
Impostazioni rapide per oscurante/tapparella	86
Controllo oscuranti/tapparella	87
Oggetti di gruppo per impostazioni rapide – oscurante/tapparella	89
Nome del canale	90
Tempo di esecuzione dell'azionamento	90
Tempi di esecuzione uguali per salita e discesa.....	91
Tempi di esecuzione diversi per salita e discesa	91
Tempo di pausa prima del ripristino (pausa d'inversione).....	92
Controllo lamelle (solo per oscuranti)	92
Tempo di rotazione lamelle	92
Impostazione del tipo di oscuranti (solo per oscuranti)	94
Posizione lamelle dopo movimento	99
Blocco del modo manuale	99
Oggetti di gruppo per blocco del modo manuale	100
Scene.....	100
Abilitazione delle scene	101

Numero di scene.....	101
Ritardo per l'elaborazione della scena	102
Richiamo e salvataggio dei valori di scena	103
Sovrascrivi valori di scena durante il download.....	104
Priorità	104
Funzione centrale per oscuranti.....	104
Abilita funzione centrale per ogni azionamento.....	104
Comunicazione di stato.....	105
Oggetti di gruppo della comunicazione di stato per oscurante/ tapparella	106
Stato dell'altezza	106
Stato delle lamelle (solo per oscuranti)	106
Stato del movimento	106
Stato automatico.....	107
Attivazione impostazioni estese per oscurante/tapparella	107
Impostazioni estese per oscurante/tapparella.....	108
Impostazioni estese del tempo di corsa	108
Tempo di inattività fino a movimento in salita	109
Ritardo di avvio.....	109
Ritardo di decelerazione.....	110
Tempo di avviamento aggiuntivo all'apertura della lamella (solo per oscuranti).....	110
Impostazioni automatiche, di blocco e di calibrazione	111
Modalità automatica.....	111
Funzione di blocco	114
Limiti della corsa di movimentazione	117
Calibrazione	121
Impostazioni di sicurezza e allarme.....	125
Funzione di sicurezza per oscurante	125
Funzione di allarme.....	128
Funzione allarme meteo	130
Comportamento alla caduta di tensione bus e download	134
Impostazioni rapide per tapparella	137
Oggetti di gruppo per impostazioni rapide per tapparella.....	137
Nome del canale	138
Tempo di azionamento del controllo tapparella.....	138
Blocco del modo manuale	139
Oggetti di gruppo per blocco del modo manuale	139
Scene.....	139
Oggetti di gruppo per scena.....	140
Funzione centrale per tapparella.....	140
Oggetti di gruppo della funzione centrale	140
Comunicazione di stato.....	141
Oggetti di gruppo della comunicazione di stato della tapparella	141
Attivazione impostazioni estese per tapparella	141
Impostazioni estese per tapparella	142
Impostazioni estese del tempo di corsa	142
Impostazioni automatiche, di blocco e di calibrazione	143
Modalità automatica.....	143
Funzione di blocco	145

Limiti della corsa di movimentazione	146
Calibrazione	147
Impostazioni di sicurezza e allarme	148
Funzione di sicurezza per tapparella	148
Funzione di allarme	149
Funzione allarme meteo	150
Oggetti di gruppo per allarmi meteo	151
Comportamento alla caduta di tensione bus e download	151

Informazioni di sicurezza

Informazioni importanti

Leggere attentamente queste istruzioni e osservare l'apparecchiatura per familiarizzare con i suoi componenti prima di procedere ad attività di installazione, uso, assistenza o manutenzione. I seguenti messaggi speciali possono comparire in diverse parti della documentazione oppure sull'apparecchiatura per segnalare rischi o per richiamare l'attenzione su informazioni che chiariscono o semplificano una procedura.



L'aggiunta di questo simbolo a un'etichetta di "Pericolo" o "Avvertimento" indica che esiste un potenziale pericolo da shock elettrico che può causare lesioni personali se non vengono rispettate le istruzioni.



Questo simbolo indica un possibile pericolo. È utilizzato per segnalare all'utente potenziali rischi di lesioni personali. Rispettare i messaggi di sicurezza evidenziati da questo simbolo per evitare da lesioni o rischi all'incolumità personale.

PERICOLO

PERICOLO indica una situazione di potenziale rischio che, se non evitata, **può provocare** morte o gravi infortuni.

AVVERTIMENTO

AVVERTIMENTO indica una situazione di potenziale rischio che, se non evitata, **può provocare** morte o gravi infortuni.

ATTENZIONE

ATTENZIONE indica una situazione di potenziale rischio che, se non evitata, **può provocare** ferite minori o leggere.

AVVISO

Un **AVVISO** è utilizzato per affrontare delle prassi non connesse all'incolumità personale.



L'aggiunta di questo simbolo a un'etichetta di "Pericolo" o "Avvertimento" indica che esiste un potenziale pericolo da shock elettrico che può causare lesioni personali se non vengono rispettate le istruzioni.



Questo simbolo indica un possibile pericolo. È utilizzato per segnalare all'utente potenziali rischi di lesioni personali. Rispettare i messaggi di sicurezza evidenziati da questo simbolo per evitare da lesioni o rischi all'incolumità personale.

PERICOLO

PERICOLO indica una situazione di potenziale rischio che, se non evitata, **può provocare** morte o gravi infortuni.

AVVERTIMENTO

AVVERTIMENTO indica una situazione di potenziale rischio che, se non evitata, **può provocare** morte o gravi infortuni.

ATTENZIONE

ATTENZIONE indica una situazione di potenziale rischio che, se non evitata, **può provocare** ferite minori o leggere.

AVVISO

Un **AVVISO** è utilizzato per affrontare delle prassi non connesse all'incolumità personale.

Nota

Manutenzione, riparazione, installazione e uso delle apparecchiature elettriche si devono affidare solo a personale qualificato. Schneider Electric non si assume alcuna responsabilità per qualsiasi conseguenza derivante dall'uso di questo materiale.

Il personale qualificato è in possesso di capacità e conoscenze specifiche sulla costruzione, il funzionamento e l'installazione di apparecchiature elettriche ed è addestrato sui criteri di sicurezza da rispettare per poter riconoscere ed evitare le condizioni a rischio.

Argomenti correlati

- Prima di iniziare
- Avviamento e verifica
- Funzionamento e regolazioni

Prima di iniziare

Non utilizzare questo prodotto su macchinari privi di sorveglianza attiva del punto di funzionamento. La mancanza di un sistema di sorveglianza attivo sul punto di funzionamento può presentare gravi rischi per l'incolumità dell'operatore macchina.

⚠ AVVERTIMENTO

APPARECCHIATURA NON PROTETTA

- Non utilizzare questo software e la relativa apparecchiatura di automazione su macchinari privi di protezione per le zone pericolose.
- Non avvicinarsi ai macchinari durante il funzionamento.

Il mancato rispetto di queste istruzioni può provocare morte, gravi infortuni o danni alle apparecchiature.

Questa apparecchiatura di automazione con il relativo software permette di controllare processi industriali di vario tipo. Il tipo o il modello di apparecchiatura di automazione adatto per ogni applicazione varia in funzione di una serie di fattori, quali la funzione di controllo richiesta, il grado di protezione necessario, i metodi di produzione, eventuali condizioni particolari, la regolamentazione in vigore, ecc. Per alcune applicazioni può essere necessario utilizzare più di un processore, ad esempio nel caso in cui occorra garantire la ridondanza dell'esecuzione del programma.

Solo l'utente, il costruttore della macchina o l'integratore del sistema sono a conoscenza delle condizioni e dei fattori che entrano in gioco durante l'installazione, la configurazione, il funzionamento e la manutenzione della macchina e possono quindi determinare l'apparecchiatura di automazione e i relativi interblocchi e sistemi di sicurezza appropriati. La scelta dell'apparecchiatura di controllo e di automazione e del relativo software per un'applicazione particolare deve essere effettuata dall'utente nel rispetto degli standard locali e nazionali e della regolamentazione vigente. Per informazioni in merito, vedere anche la guida National Safety Council's Accident Prevention Manual (che indica gli standard di riferimento per gli Stati Uniti d'America).

Per alcune applicazioni, ad esempio per le macchine confezionatrici, è necessario prevedere misure di protezione aggiuntive, come un sistema di sorveglianza attivo sul punto di funzionamento. Questa precauzione è necessaria quando le mani e altre parti del corpo dell'operatore possono raggiungere aree con ingranaggi in movimento o altre zone pericolose, con conseguente pericolo di infortuni gravi. I prodotti software da soli non possono proteggere l'operatore dagli infortuni. Per questo motivo, il software non può in alcun modo costituire un'alternativa al sistema di sorveglianza sul punto di funzionamento.

Accertarsi che siano stati installati i sistemi di sicurezza e gli asservimenti elettrici/meccanici opportuni per la protezione delle zone pericolose e verificare il loro corretto funzionamento prima di mettere in funzione l'apparecchiatura. Tutti i dispositivi di blocco e di sicurezza relativi alla sorveglianza del punto di funzionamento devono essere coordinati con l'apparecchiatura di automazione e la programmazione software.

NOTA: Il coordinamento dei dispositivi di sicurezza e degli asservimenti meccanici/elettrici per la protezione delle zone pericolose non rientra nelle funzioni della libreria dei blocchi funzione, del manuale utente o di altre implementazioni indicate in questa documentazione.

Argomenti correlati

- Informazioni di sicurezza(Argomento principale)

Avviamento e verifica

Prima di utilizzare regolarmente l'apparecchiatura elettrica di controllo e automazione dopo l'installazione, l'impianto deve essere sottoposto ad un test di avviamento da parte di personale qualificato per verificare il corretto funzionamento dell'apparecchiatura. È importante programmare e organizzare questo tipo di controllo, dedicando ad esso il tempo necessario per eseguire un test completo e soddisfacente.

⚠ AVVERTIMENTO

RISCHI RELATIVI AL FUNZIONAMENTO DELL'APPARECCHIATURA

- Verificare che tutte le procedure di installazione e di configurazione siano state completate.
- Prima di effettuare test sul funzionamento, rimuovere tutti i blocchi o altri mezzi di fissaggio dei dispositivi utilizzati per il trasporto.
- Rimuovere gli attrezzi, i misuratori e i depositi dall'apparecchiatura.

Il mancato rispetto di queste istruzioni può provocare morte, gravi infortuni o danni alle apparecchiature.

Eseguire tutti i test di avviamento raccomandati sulla documentazione dell'apparecchiatura. Conservare con cura la documentazione dell'apparecchiatura per riferimenti futuri.

Il software deve essere testato sia in ambiente simulato che in ambiente di funzionamento reale..

Verificare che il sistema completamente montato e configurato sia esente da cortocircuiti e punti a massa, ad eccezione dei punti di messa a terra previsti dalle normative locali (ad esempio, in conformità al National Electrical Code per gli USA). Nel caso in cui sia necessario effettuare un test sull'alta tensione, seguire le raccomandazioni contenute nella documentazione dell'apparecchiatura al fine di evitare danni accidentali all'apparecchiatura stessa.

Prima di mettere sotto tensione l'apparecchiatura:

- Rimuovere gli attrezzi, i misuratori e i depositi dall'apparecchiatura.
- Chiudere lo sportello del cabinet dell'apparecchiatura.
- Rimuovere tutte le messa a terra temporanee dalle linee di alimentazione in arrivo.
- Eseguire tutti i test di avviamento raccomandati dal costruttore.

Argomenti correlati

- Informazioni di sicurezza(Argomento principale)

Funzionamento e regolazioni

Le precauzioni seguenti sono contenute nelle norme NEMA Standards Publication ICS 7.1-1995:

(In caso di divergenza o contraddizione tra una traduzione e l'originale inglese, prevale il testo originale in lingua inglese).

- Indipendentemente dalla qualità e della precisione del progetto nonché della costruzione dell'apparecchiatura o del tipo e della qualità dei componenti scelti, possono sussistere dei rischi se l'apparecchiatura non viene utilizzata correttamente.
- Eventuali regolazioni involontarie possono provocare il funzionamento non soddisfacente o non sicuro dell'apparecchiatura. Per effettuare le regolazioni funzionali, attenersi sempre alle istruzioni contenute nel manuale fornito dal costruttore. Il personale incaricato di queste regolazioni deve avere esperienza con le istruzioni fornite dal costruttore delle apparecchiature e con i macchinari utilizzati con l'apparecchiatura elettrica.
- All'operatore devono essere accessibili solo le regolazioni funzionali richieste dall'operatore stesso. L'accesso agli altri organi di controllo deve essere riservato, al fine di impedire modifiche non autorizzate ai valori che definiscono le caratteristiche di funzionamento delle apparecchiature.

Argomenti correlati

- Informazioni di sicurezza(Argomento principale)

Informazioni sul documento

Scopo del documento

Questo documento descrive l'applicazione software Switch Blind Secure 5810/1.1. L'applicazione software è progettata per programmare il Master commutazione/oscuranti, Secure, SpaceLogic KNX.

È possibile aggiungere fino a due estensioni Switch/Blind al dispositivo. Insieme alle due estensioni, sono disponibili fino a 24 uscite di commutazione. Due uscite di commutazione possono essere configurate come uscite per oscurante/tapparella.

Le impostazioni di base del dispositivo vengono definite nella scheda **Impostazioni generali**. Qui si configura la struttura del dispositivo, composta dal modulo master e dalle eventuali estensioni. Qui è anche possibile specificare le funzioni delle uscite.

Impostazioni generali, pagina 22

Le funzioni delle uscite sono parametrizzate nelle schede **Impostazioni rapide e Impostazioni estese** delle uscite per la commutazione, le tapparelle e gli oscuranti.

Impostazioni rapide per commutazione, pagina 45

Impostazioni rapide per oscurante/tapparella, pagina 86

Impostazioni estese per commutazione, pagina 60

Impostazioni estese per oscurante/tapparella, pagina 108

A seconda delle necessità è possibile utilizzare le **Impostazioni estese** del dispositivo per configurare le impostazioni generali dei dispositivi. (Impostazioni estese, pagina 29).

Nota di validità

Le informazioni contenute in questa guida sono accurate e valide alla data di pubblicazione. Eventuali aggiornamenti o modifiche all'applicazione software saranno documentati nelle revisioni successive della presente guida. Si consiglia agli utenti di fare riferimento alla versione più recente della guida utente per disporre delle informazioni aggiornate.

Il dispositivo viene messo in servizio mediante un software certificato KNX. L'applicazione e le descrizioni tecniche sono aggiornate regolarmente e sono disponibili in Internet. Questa applicazione viene eseguita insieme al software ETS versione 5 o successiva.

Informazioni generali sulla sicurezza informatica

Negli ultimi anni, il numero crescente di macchine e impianti di produzione collegati in rete ha visto un corrispondente aumento del potenziale di minacce informatiche, come accessi non autorizzati, violazioni dei dati e interruzioni operative. È pertanto necessario prendere in considerazione tutte le possibili misure di sicurezza informatica per proteggere risorse e sistemi da tali minacce.

Per consentire di mantenere i prodotti Schneider Electric sicuri e protetti, è nell'interesse dell'utente implementare le pratiche migliori di sicurezza informatica come indicato nel documento *Cybersecurity Best Practices*:

Schneider Electric fornisce ulteriori informazioni e assistenza:

- Iscriverti alla *newsletter* sulla sicurezza Schneider Electric.
- Visitare la pagina Web *Cybersecurity Support Portal* per:
 - Trovare notifiche di sicurezza.
 - Segnalare vulnerabilità e incidenti.
- Visitare la pagina Web *Schneider Electric Cybersecurity and Data Protection Posture* per:
 - Accedere alla postura di sicurezza informatica.
 - Ulteriori informazioni sulla sicurezza informatica nell'accademia di sicurezza informatica.
 - Esplorare i servizi di sicurezza informatica di Schneider Electric.

Informazioni relative alla sicurezza informatica del prodotto

KNX Data Secure

Lo standard KNX è stato esteso da KNX Data Secure per proteggere gli impianti KNX da accessi non autorizzati. KNX Data Secure previene in modo affidabile il monitoraggio della comunicazione e la manipolazione dell'impianto. KNX Data Secure descrive la crittografia a livello di telegramma in modo che la comunicazione tramite oggetti sia crittografata e quindi sicura.

I telegrammi crittografati sono più lunghi di quelli non crittografati utilizzati in precedenza. Per una programmazione sicura tramite il bus di KNX, è quindi necessario che l'interfaccia (ad es. USB) e qualsiasi accoppiatore di linea supportino questi "frame lunghi KNX".

Quando si utilizzano dispositivi sicuri nell'ETS, è necessario osservare condizioni speciali. Fare riferimento alle pagine web corrispondenti sul sito web KNX <https://www.knx.org>

La protezione dei dati è una priorità assoluta. Utilizzare le opzioni in ETS e KNX Data Secure per proteggere i dati, la configurazione e gli impianti da accessi non autorizzati.

Protezione della configurazione del progetto tramite ETS

Nell'ETS, è possibile definire una password per il progetto che protegga i dispositivi e i dati di configurazione dall'accesso non autorizzato.

1. Individuare il progetto nella scheda **Panoramica** dell'ETS.
2. Fare clic su **Dettagli > Sicurezza > Aggiungi certificato dispositivo** e impostare la password del progetto.

Imposta password di progetto
Nuovo progetto

Per garantire una comunicazione sicura, è necessario impostare una password nel progetto, in modo che le chiavi memorizzate nel progetto siano protette. Selezionare Annulla per non utilizzare la protezione del Backbone IP in questo progetto.

Una password corretta deve essere composta da almeno otto caratteri, almeno un numero, una lettera maiuscola, una lettera minuscola e un carattere speciale.

Nuova password
.....

Ottima

Conferma password
.....

OK Annulla

NOTA: Una password corretta deve essere composta da almeno otto caratteri nella finestra di progetto, di cui un numero, una lettera maiuscola, una lettera minuscola e un carattere speciale. Non sono ammessi PIN non sicuri (ad es. 1234, 0000).

3. Eseguire la scansione o immettere i certificati dei dispositivi per tutti i dispositivi del progetto che si intende scaricare utilizzando la messa in servizio sicura > fare clic su **OK**



NOTA: Il certificato è costituito dal numero di serie e da una chiave di sicurezza FDSK (Factory Default Setup Key). La FDSK viene utilizzata solo per la messa in servizio iniziale ed è sostituita dall'ETS durante il primo download. Ciò impedisce a persone non autorizzate di accedere all'impianto pur conoscendo la FDSK. La FDSK è stampata sull'etichetta del dispositivo sia come codice QR che sotto forma di testo.

Informazioni di base sul processo di crittografia

- Leggere o immettere la FDSK nell'ETS.
- Il sistema ETS genera quindi una chiave per lo strumento specifica del dispositivo.
- Quando si configura il dispositivo, l'ETS invia la chiave dello strumento al dispositivo. La trasmissione è crittografata e autenticata con la FDSK.
- Da questo momento in poi, il dispositivo accetta solo la chiave strumento per la comunicazione e la FDSK può essere utilizzata solo per reimpostare il dispositivo allo stato di consegna. Tutti i dati di sicurezza vengono eliminati durante questo reset. Pertanto, **conservare la FDSK nei documenti del progetto.**
- Il sistema ETS genera quindi le chiavi di runtime necessarie per la comunicazione di gruppo protetta. La trasmissione è crittografata e autenticata con la chiave strumento.

Lingue disponibili per il documento

Il documento è disponibile nelle seguenti lingue:

- Inglese
- Francese
- Tedesco
- Spagnolo

Documenti correlati

Titolo della documentazione	Codice prodotto
Master commutazione/oscuranti, Secure, SpaceLogic KNX, installazione e collegamento	MTN6705-0008S_HW

Per trovare i documenti online, visitare il centro download Schneider Electric (www.se.com/ww/en/download/).

Informazioni sulla terminologia non inclusiva o non sensibile

In qualità di azienda responsabile e inclusiva, Schneider Electric aggiorna costantemente le sue comunicazioni e i suoi prodotti che contengono una terminologia non inclusiva o indelicata. Tuttavia, nonostante questi sforzi, i nostri contenuti possono ancora contenere termini ritenuti inappropriati da alcuni clienti.

Marchi

QR Code è un marchio registrato di DENSO WAVE INCORPORATED in Giappone e in altri paesi.

Con i pulsanti di servizio **Default** e **Parametri di default** è possibile riportare tutti i parametri alle impostazioni di fabbrica (previa consultazione). In tal caso l'ETS cancella in modo definitivo tutte le impostazioni manuali.

Argomenti correlati

- Funzioni speciali del software ETS(Argomento principale)

Funzioni e parametri dipendenti

Molte funzioni variano a seconda di come sono impostate altre funzioni. Ciò significa che le funzioni dipendenti sono visibili e selezionabili in ETS solo quando la funzione a monte è abilitata.

- Se si deseleggono funzioni o si modificano i parametri, gli indirizzi di gruppo precedentemente collegati possono essere rimossi dal processo.
- I valori di alcuni parametri diventano attivi solo quando le funzioni influenzate da questi parametri sono attivate.

Argomenti correlati

- Funzioni speciali del software ETS(Argomento principale)

Panoramica delle funzioni dell'applicazione

Impostazioni generali, pagina 22

Funzioni centrali	Disattivate
	Attivate
	Attivate/ritardate
Selezione delle estensioni SpaceLogic KNX 1 e 2	Commutazione/oscuranti MTN6805-0008
Selezione delle funzioni canale master/estensioni per ogni uscita	Disattivate
	Commutatore
	Tapparella
	Oscurante

Impostazioni estese, pagina 29

Risp Energia	I LED sul dispositivo possono essere impostati in standby dopo (0...255, unità = 1 min, 0 = sempre acceso)
Sicurezza del dispositivo	Disattivate
	Con valore oggetto "1"
	Con valore oggetto "0"
Stato del dispositivo	Invio ciclico segnale live
	Abilita uscite per indicazione di guasto
Contatore cicli di commutazione	Contatore cicli di commutazione master/estensione 1/2 (disattivato/attivato)
Impostazioni generali per scena	Denominazione delle scene
	Abilita apprendimento delle scene
	Abilita il campo di testo per la descrizione delle scene
Ritardo per le funzioni centrali (solo se la funzione centrale è abilitata con ritardo)	Ritardo delle funzioni centrali tutti i canali
	Tempo tra le funzioni centrali per ogni canale
Impostazioni generali per feedback	Ritardo della comunicazione di stato per tutti i canali
	Tempo tra risposta di stato per canale
Ritardo di invio	Ritardo di invio dopo ripristino della tensione bus
Impostazioni di funzionamento manuale	L'attivazione del funzionamento manuale sul dispositivo è/non è consentita
	Abilita il pulsante per il comando manuale tramite oggetto
	Sospendi funzionamento manuale automaticamente
	Invia stato del comando manuale tramite oggetto
Impostazioni generali per commutazione	Comunicazione di stato ricevuta
	Priorità delle funzioni
Impostazioni generali per tapparella e oscurante	Funzioni allarme meteo
	Priorità delle funzioni
	Calibrazione
Codice PIN per aggiornamento firmware tramite USB	Inserisci un codice PIN per l'aggiornamento del firmware.
Informazioni dispositivo	Master del firmware
	Estensione del firmware 1/2
	Uptime Master (giorni/ore/min/sec)

Impostazioni rapide per commutazione, pagina 45

Nome del canale	
Modalità di commutazione	Commutazione/Lampeggio
Modalità contatto	Normalmente aperto/chiuso
Contatore delle ore di funzionamento	Disattivato/Attivato
Scene	Disattivato/Attivato
Funzione centrale	Disattivato/Attivato
Comunicazione di stato	Comportamento normale/Invertito
Impostazioni estese per commutazione	

Impostazioni estese per commutazione, pagina 60

Impostazioni di scena (se la funzione Scene nelle Impostazioni rapide è abilitata)	Numero richiesto di scene
	Sovrascrivi valori di scena nell'attuatore durante il download
	Ritardo per l'elaborazione della scena
	Scena n. <ul style="list-style-type: none"> • Disattivato/Attivato • Descrizione della scena • Indirizzo scena • Stato di azionamento scena
Impostazioni di tempo	Durata della temporizzazione
	Tempo ritardo attivazione
	Tempo ritardo disattivazione
Impostazioni di logica, blocco e priorità	Forzatura
	Funzione logica
Impostazioni di sicurezza e allarme	Funzione di sicurezza (se la sicurezza del dispositivo nelle impostazioni estese è abilitata)
	Funzione di allarme
	Comportamento alla caduta di tensione bus e download

Impostazioni rapide per oscurante/tapparella, pagina 86

Nome del canale	
Controllo oscurante/tapparella	Utilizzare lo stesso tempo per salita e discesa
	Tempo salita/discesa (uguale o diverso)
	Tempo di pausa prima del ripristino
Controllo lamelle	Tempo di rotazione lamelle
	Passi da eseguire durante la rotazione delle lamelle
	Movimento dell'oscurante esistente
	Posizione lamelle dopo movimento in %
Blocco del modo manuale	Disattivato/Attivato
Scene	Disattivato/Attivato
Funzione centrale	Disattivato/Attivato
Stato dell'altezza	Disattivato/Attivato
Stato della lamella	Disattivato/Attivato

Impostazioni rapide per oscurante/tapparella, pagina 86

Stato del movimento Disattivato/Attivato

Impostazioni estese per oscurante/tapparella

Impostazioni estese per oscurante/tapparella, pagina 108

Impostazioni di scena (se la funzione Scene nelle Impostazioni rapide è abilitata)	<p>Numero richiesto di scene</p> <p>Sovrascrivi valori di scena nell'attuatore durante il download</p> <p>Ritardo per l'elaborazione della scena</p> <p>Scena n.</p> <ul style="list-style-type: none"> • Disattivato/Attivato • Descrizione della scena n. • Indirizzo della scena n. • Stato di azionamento scena n.
Impostazioni estese del tempo di corsa	<p>Tempo di inattività fino a movimento in salita</p> <p>Ritardo avvio</p> <p>Ritardo di decelerazione</p> <p>Tempo di avviamento aggiuntivo quando si apre la lamella in salita/discesa</p>
Impostazioni automatiche, di blocco e di calibrazione	<p>Modalità automatica</p> <p>Funzione blocco</p> <p>Limiti della corsa di movimentazione</p> <p>Calibrazione</p>
Impostazioni di sicurezza e allarme	<p>Funzione di sicurezza (se la sicurezza del dispositivo nelle impostazioni estese è abilitata)</p> <p>Funzione di allarme</p> <p>Allarme meteo (se l'allarme meteo è attivato nelle Impostazioni estese)</p> <p>Comportamento alla caduta di tensione bus e download</p>

Impostazioni generali

È possibile definire la configurazione di base del dispositivo nella scheda **Impostazioni generali**.

Argomenti correlati

- Protezione del dispositivo e sicurezza informatica
- Selezione delle estensioni SpaceLogic KNX
- Definizione delle funzioni canale
- Attivazione delle funzioni centrali

Protezione del dispositivo e sicurezza informatica

Il master commutazione/oscuranti SpaceLogic KNX dispone di un'interfaccia micro USB B. Questa serve per la diagnosi e l'aggiornamento del firmware del dispositivo. Nell'applicazione ETS si deve impostare un codice PIN a 4 cifre per impedire che persone non autorizzate possano manipolare il firmware (sicurezza informatica).

Questa operazione è necessaria prima di un aggiornamento del firmware con il "Tool di aggiornamento del firmware" di Schneider Electric. Senza questo PIN non è possibile eseguire l'aggiornamento. Sono disponibili 3 tentativi per l'immissione di un codice di accesso valido. Se il codice non viene immesso correttamente, la porta di manutenzione viene disabilitata per 1 ora oppure si deve riavviare il dispositivo (ripristino dell'alimentazione o reset del dispositivo).

	Impostazioni generali	Informazione di protezione del dispositivo:
		Codice PIN non valido per l'aggiornamento del firmware! Immettere un codice PIN valido nelle impostazioni estese prima di scaricare la configurazione!

Il codice PIN viene immesso nella scheda **Impostazioni estese** (Codice PIN per aggiornamento firmware, pagina 44). Non sono ammessi PIN non sicuri (ad es. 1234, 1111, 2222, ...)



Argomenti correlati

- Impostazioni generali (Argomento principale)

Selezione delle estensioni SpaceLogic KNX

Il master commutazione/oscuranti SpaceLogic KNX è un attuatore KNX che commuta un massimo di 8 uscite (come le lampade) o controlla un massimo di 4 motori di oscuranti con finecorsa. La distribuzione delle funzioni tra i canali è liberamente selezionabile e dipende dalle esigenze specifiche.

Se un progetto richiede più canali, è possibile collegare le cosiddette estensioni commutazione/oscuranti SpaceLogic KNX al master. Così come il master, anche i canali possono essere divisi in canali di commutazione o canali delle veneziane. Poiché un master può controllare un massimo di 2 estensioni, è possibile commutare un massimo di 24 uscite o controllare un massimo di 12 motori di veneziane.

	Impostazioni generali	Selezione dell'estensione SpaceLogic KNX
		Tipo di estensione 1 Disabilitato  Commutazione/oscuranti MTN6805-0008

Tipo di estensione 2

Disabilitato



Commutazione/oscuranti MTN6805-0008

Selezionando **Commutazione/oscuranti MTN6805-0008** viene aggiunta l'Estensione 1. Le 8 nuove uscite con schede, parametri, canali e funzioni canale sono ora disponibili nell'applicazione.

L'estensione 1 è visualizzata come immagine a destra del master.

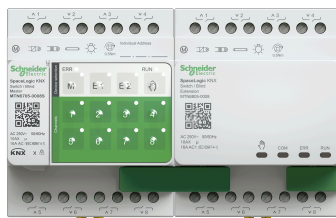

Selezionando **Commutazione/oscuranti MTN6805-0008** come Estensione 2 si aggiunge la seconda estensione commutazione/oscuranti.

L'estensione 2 è visualizzata come immagine a destra dell'estensione 1.



Per l'estensione 2, le nuove uscite sono ora visualizzate con schede, parametri, canali e funzioni canale.

Argomenti correlati

- Impostazioni generali(Argomento principale)

Definizione delle funzioni canale

Ogni uscita può essere utilizzata nella funzione disabilitata o commutazione o oscurante o tapparella. Nelle modalità di funzionamento Oscuranti e Tapparella, due uscite sono raggruppate per formare un singolo canale. I contatti di uscita dei relè sono quindi interbloccati elettronicamente. Ciò significa che non è possibile attivare contemporaneamente entrambi i contatti di un canale motore. Questo vale per il controllo tramite telegrammi bus e il funzionamento manuale sul dispositivo.

AVVISO

CONTROLLO PRIMA DELLA MESSA IN SERVIZIO:

i collegamenti dei carichi e l'ordine dei dispositivi (master > estensione 1 > estensione 2) devono corrispondere alla programmazione ETS.

- Collegare i motori degli oscuranti ai canali degli oscuranti specificati nell'ETS.
- Collegare i carichi ai canali di commutazione specificati nell'ETS.
- Se l'estensione è prevista come estensione 1 (E1), collegarla direttamente al master.
- Se l'estensione è prevista come estensione 2 (E2), collegarla all'estensione 1.

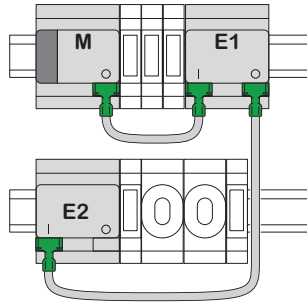

Un'estensione non può essere attivata se l'ordine dei dispositivi non corrisponde alla programmazione dell'ETS.

Impostazioni generali	Funzione canale per master	
	Uscita 1-8	Disattiva
		Commutatore
		Tapparella
		Oscurante

Dopo l'attivazione dell'estensione 1

Impostazioni generali	Funzione canale per Estensione 1	
	Uscita 1-8	Disattiva
		Commutatore
		Tapparella
		Oscurante

Dopo l'attivazione dell'estensione 2



Impostazioni generali	Funzione canale per Estensione 2	
	Uscita 1-8	Disattiva
		Commutatore
		Tapparella
		Oscurante

Argomenti correlati

- Impostazioni generali(Argomento principale)
- Commutatore
- Oscurante
- Tapparella

Commutatore

Per commutare i carichi elettrici è possibile commutare la funzione canale del dispositivo in modalità **Commutazione**.

 Impostazioni generali	Funzione canale Master / Estensione 1 / Estensione 2 Uscita 1-8	Commutatore
	 Master/Est. 1/2 uscita 1-8 -commutazione: Commutazione	Impostazioni rapide per commutazione



Impostazioni rapide per commutazione, pagina 45

Argomenti correlati

- Definizione delle funzioni canale(Argomento principale)

Oscurante

Per controllare le veneziane è possibile commutare la funzione canale del dispositivo in modalità **Oscurante**.

 Impostazioni generali	Funzione canale Master / Estensione 1 / Estensione 2 Uscita 1-8	Oscurante
	 Master/Est. 1/2 uscita 1-8 -oscurante: Oscurante	Impostazioni rapide per oscurante

Impostazioni rapide per oscurante/tapparella, pagina 86

Argomenti correlati

- Definizione delle funzioni canale(Argomento principale)

Tapparella

Per controllare le tapparelle è possibile commutare la funzione canale del dispositivo in modalità **Tapparella**.

 Impostazioni generali	Funzione canale Master / Estensione 1 / Estensione 2 Uscita 1-8	Tapparella
		

Master/Est. 1/2
uscita 1-8 –
tapparella:
Tapparella

Impostazioni Express per tapparella ...

Impostazioni rapide per tapparella, pagina 137

Argomenti correlati

- Definizione delle funzioni canale(Argomento principale)

Attivazione delle funzioni centrali

La funzione centrale consente di commutare simultaneamente più canali di commutazione delle uscite con un telegramma attraverso l'**oggetto di commutazione Centrale**.

Questa funzionalità è utilizzabile se ad esempio si desidera spegnere tutte le lampade premendo un tasto quando si esce di casa, oppure accendere tutte le lampade premendo un tasto durante la pulizia della casa o in caso di allarme.

Controllo decentralizzato senza funzione centrale:

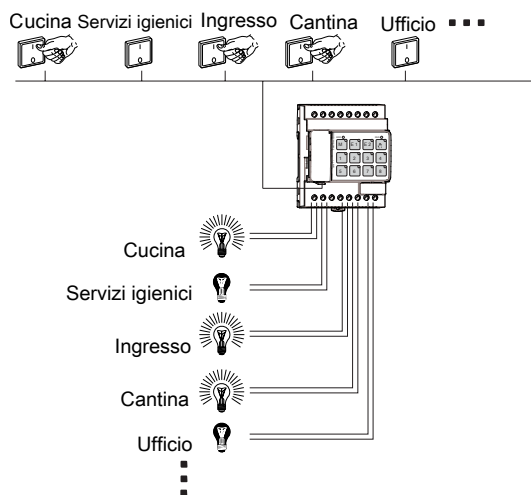

Controllo centralizzato con funzione centrale:

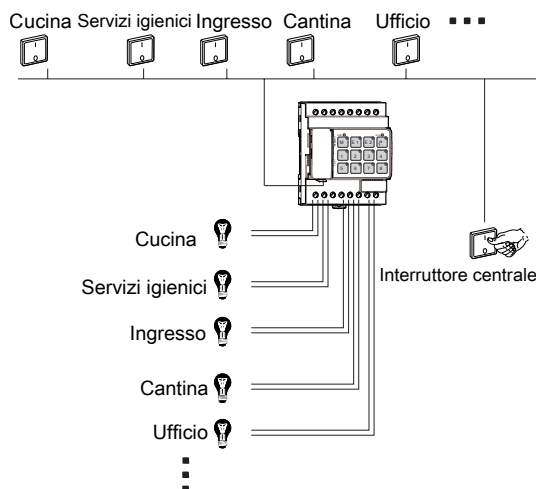

Per gli oscuranti e le tapparelle è disponibile un oggetto centrale separato con un oggetto centrale corrispondente.

Per poter utilizzare la funzione centrale per i singoli canali di commutazione/ oscuranti/tapparelle, occorre prima abilitare la funzione generale nella scheda **Impostazioni generali**.

	Impostazioni generali	Funzioni centrali	Disattivato
			Attivate
			Attivato/ritardato

Dopo l'abilitazione vengono visualizzati gli oggetti di gruppo e tutte le uscite sono abilitate per la funzione centrale.

Argomenti correlati

- Impostazioni generali(Argomento principale)
- Oggetti di gruppo per funzione centrale
- Abilitazione di una funzione centrale per ogni uscita
- Tempi di ritardo della funzione centrale

Oggetti di gruppo per funzione centrale

N.	Nome	Funzione oggetto	Lunghezza	Comportamento	Tipo dati
1	Centrale	Commutatore	1 bit	Ricevuto	1.001 commutazione
2	Centrale	Sposta tapparella su/giù	1 bit	Ricevuto	1.008 Su/Giù
3	Centrale	Sposta oscurante su/giù	1 bit	Ricevuto	1.008 Su/Giù

Argomenti correlati

- Attivazione delle funzioni centrali(Argomento principale)

Abilitazione di una funzione centrale per ogni uscita

La funzione centrale per ogni uscita/azionamento viene abilitata o disabilitata nelle schede **Impostazioni rapide** per **commutazione/tapparella/oscurante**.

Funzione centrale per commutazione, pagina 58

Funzione centrale per oscuranti, pagina 104

Funzione centrale per tapparella, pagina 140

Argomenti correlati

- Attivazione delle funzioni centrali(Argomento principale)

Tempi di ritardo della funzione centrale

I tempi di ritardo per tutti i canali sono parametrizzati nella scheda **Impostazioni estese**.

	Impostazioni estese	Ritardo delle funzioni centrali tutti i canali (0...255, unità = 100 ms)	0
		Tempo tra funzioni centrali per canale (2...255, unità = 100 ms)	5

La funzione centrale ha la stessa priorità della normale funzione di commutazione. La ricezione di un nuovo valore oggetto tramite l'**oggetto centrale** equivale alla ricezione di un nuovo valore oggetto per l'oggetto Commutazione dell'uscita.

Argomenti correlati

- Attivazione delle funzioni centrali(Argomento principale)

Impostazioni estese

Nelle **Impostazioni estese** è possibile configurare le funzioni globali del dispositivo per il master e le estensioni.

Argomenti correlati

- Risparmio energetico
- Sicurezza del dispositivo
- Stato del dispositivo
- Contatore cicli di commutazione
- Impostazioni generali per scene
- Impostazioni generali per feedback
- Ritardo di invio dopo ripristino della tensione bus
- Impostazioni di funzionamento manuale
- Impostazioni generali per commutazione
- Impostazioni generali per tapparella e oscuranti
- Codice PIN per aggiornamento firmware
- Informazioni sul dispositivo

Risparmio energetico

I LED di stato dei canali sul master possono essere spenti automaticamente dopo un periodo compreso tra 1 minuto e 255 minuti. In questo modo si evita di illuminare inutilmente l'armadio di comando. Premendo un tasto si riattivano i LED per il tempo preimpostato.

	Impostazioni aggiuntive	Risparmio energetico
		<p>I LED sul dispositivo possono essere impostati in standby dopo (0...255, unità = 1 min, 0 = sempre acceso)</p> <p style="text-align: right;">0</p>

Argomenti correlati

- Impostazioni estese(Argomento principale)

Sicurezza del dispositivo

Questo parametro attiva l'oggetto di sicurezza centrale.

Per ogni canale è possibile utilizzare un parametro specifico per determinare se e come questo canale deve rispondere all'oggetto di sicurezza. È anche possibile impostare il valore dell'oggetto per la funzione di sicurezza del dispositivo.

Il dispositivo attende quindi un telegramma da un trasmettitore esterno entro il tempo di ciclo impostato. Se questo telegramma non viene ricevuto entro il tempo di monitoraggio, è possibile decidere cosa deve accadere per ogni canale.

Commutazione: Commutazione della funzione di sicurezza, pagina 79

Oscurante: Funzione di sicurezza per oscurante, pagina 125

Tapparella: Funzione di sicurezza per tapparella, pagina 148

	Impostazioni aggiuntive	Sicurezza del dispositivo	
		Sicurezza del dispositivo	Con valore oggetto "1" Con valore oggetto "0" Disattivato
		Controllo del tempo di ciclo per l'oggetto di sicurezza (0 ... 255, unità = 1 s, 0 = inattivo)	0

Dopo aver attivato la funzione di sicurezza del dispositivo, viene visualizzato l'oggetto Gruppo di **sicurezza**.

Argomenti correlati

- Impostazioni estese(Argomento principale)
- Oggetti di gruppo per sicurezza centrale
- Priorità della funzione di sicurezza

Oggetti di gruppo per sicurezza centrale

N.	Nome	Funzione oggetto	Lunghezza	Comportamento	Tipo dati
23	Centrale	Sicurezza	1 bit	Ricevuto	1.005 Allarme

Argomenti correlati

- Sicurezza del dispositivo(Argomento principale)

Priorità della funzione di sicurezza

La funzione di sicurezza ha la massima priorità.

Argomenti correlati

- Sicurezza del dispositivo(Argomento principale)

Stato del dispositivo

Argomenti correlati

- Impostazioni estese(Argomento principale)
- Invio ciclico segnale live
- Indicatore di guasto

Invio ciclico segnale live

Con l'impostazione **Segnale live invio ciclico** > 0 viene attivato l'oggetto centrale "segnale di vita" (**segnale live**).

Se attivato, il dispositivo invia ciclicamente il valore "1" con il tempo di ciclo impostato. Questa informazione rappresenta unicamente un "segnale di vita" da parte del master KNX. Qui, ad esempio, è possibile monitorare il dispositivo in una visualizzazione.

	Impostazioni aggiuntive	Stato del dispositivo

	Segnale live invio ciclico (0...255, unità = 1 s, 0 = inattivo)	0
--	---	----------

Argomenti correlati

- Stato del dispositivo(Argomento principale)
- Oggetti di gruppo per segnale live

Oggetti di gruppo per segnale live

N.	Nome	Funzione oggetto	Lunghezza	Comportamento	Tipo dati
26	Centrale	Segnale live	1 bit	Invio	1.017 trigger

Argomenti correlati

- Invio ciclico segnale live(Argomento principale)

Indicatore di guasto

L'indicatore di guasto del dispositivo può essere attivato nell'ETS. L'indicazione del guasto viene eseguita utilizzando due oggetti di gruppo.

 Impostazioni aggiuntive	Stato del dispositivo	
	Abilita uscite per indicazione di guasto	Disattivato Attivato

Argomenti correlati

- Stato del dispositivo(Argomento principale)
- Oggetti di gruppo per indicatore di guasto

Oggetti di gruppo per indicatore di guasto

N.	Nome	Funzione oggetto	Lunghezza	Comportamento	Tipo dati
27	Master	Guasto - Interno	1 bit	Invio	1.001 commutazione
28	Master	Guasto - Esterno	1 bit	Invio	1.001 commutazione

L'oggetto **Guasto - Interno** segnala i guasti interni del dispositivo rilevati durante l'autotest. Il **tool di aggiornamento del firmware del dispositivo** Schneider-Electric può essere utilizzato per diagnosticare il guasto con la funzione diagnostica integrata.

L'oggetto **Guasto - Esterno** segnala guasti di installazione esterni. Il **tool di aggiornamento del firmware del dispositivo** Schneider-Electric può essere utilizzato per diagnosticare il guasto con la funzione diagnostica integrata.

Argomenti correlati

- Indicatore di guasto(Argomento principale)

Contatore cicli di commutazione

Se si attiva **Contatore cicli di commutazione**, tutte le azioni di commutazione di un relè vengono contate e memorizzate in modo persistente. Il valore effettivo può essere letto per ogni relè tramite un oggetto di gruppo **contatore cicli di commutazione** a 2 byte.

Per impostazione predefinita, sono impostati solo il flag C e il flag R per evitare traffico bus elevato. Il firmware controlla ciclicamente i contatori interni ogni 10 secondi. Se il valore cambia, viene inviato tramite l'oggetto di gruppo.

È possibile leggere i valori effettivi tramite oggetti di gruppo. Se si desidera conoscere i valori senza leggere, è necessario impostare il flag T per l'oggetto.

È necessario abilitare la visibilità degli oggetti di gruppo in "**Impostazioni estese**" per il dispositivo. È possibile abilitare la visibilità separatamente per ogni dispositivo (master ed estensioni).

Impostazioni aggiuntive	Contatore cicli di commutazione	
	Contatore cicli di commutazione master	Disattivato/Attivato
	Estensione 1 Contatore cicli di commutazione	Disattivato/Attivato
	Estensione 2 Contatore cicli di commutazione	Disattivato/Attivato

Argomenti correlati

- Impostazioni estese(Argomento principale)
- Oggetti di gruppo per contatore commutazione

Oggetti di gruppo per contatore commutazione

Se si attiva **Contatore commutazione**, gli oggetti di gruppo per ogni relè vengono visualizzati nella cartella degli oggetti speciali **Contatore cicli di commutazione**.

N.	Nome	Funzione oggetto	Lunghezza	Comportamento	Tipo dati
31 – 38	Master Output n.	Contatore cicli di commutazione	2 byte	Invio/Lettura	2-byte valore senza segno
39 – 46	Estensione 1 Uscita n.	Contatore cicli di commutazione	2 byte	Invio/Lettura	2-byte valore senza segno
47 – 54	Estensione 2 Uscita n.	Contatore cicli di commutazione	2 byte	Invio/Lettura	2-byte valore senza segno

Per impostazione predefinita, sono impostati solo il flag C e il flag R per evitare traffico bus elevato.

Il firmware controlla ciclicamente i contatori interni ogni 10 secondi. Se il valore cambia, viene inviato tramite l'oggetto di gruppo.

È possibile leggere i valori effettivi tramite oggetti di gruppo. Se si desidera conoscere i valori senza leggere, è necessario impostare il flag T per l'oggetto.

Argomenti correlati

- Contatore cicli di commutazione(Argomento principale)

Impostazioni generali per scene

Argomenti correlati

- Impostazioni estese(Argomento principale)
- Nomi delle scene
- Abilitare apprendimento scena
- Abilita il campo di testo per la descrizione delle scene

Nomi delle scene

Questo parametro consente di definire la schermata con la numerazione delle scene per l'utente in ETS. Può essere **Indirizzo scena 1 - 64** o **Indirizzo scena 0 - 63**. I valori sul bus sono sempre 0-63.

 Impostazioni aggiuntive	Impostazioni generali per scena	
	Denominazione della scena (I valori sul bus sono sempre 0-63)	Indirizzo scena 0 - 63 Indirizzo scena 1 - 63

Argomenti correlati

- Impostazioni generali per scene(Argomento principale)

Abilitare apprendimento scena

Il parametro **Abilita apprendimento delle scene** è attivato come opzione predefinita, quindi l'apprendimento delle scene è consentito. Questa opzione può essere disabilitata a livello globale.

 Impostazioni aggiuntive	Impostazioni generali per scena	
	Abilita apprendimento delle scene	Si No

Argomenti correlati

- Impostazioni generali per scene(Argomento principale)

Abilita il campo di testo per la descrizione delle scene

Per ogni scena è possibile memorizzare un testo descrittivo. Ciò garantisce chiarezza per le diverse scene. Questa funzione può essere disattivata a livello globale qui.

 Impostazioni aggiuntive	Impostazioni generali per scena	
	Abilita il campo di testo per la descrizione delle scene	Si No

Argomenti correlati

- Impostazioni generali per scene(Argomento principale)

Impostazioni generali per feedback

Qui è possibile impostare il ritardo del feedback di questo dispositivo e l'intervallo di tempo tra diversi telegrammi di feedback.

Se è presente un solo telegramma da inviare, questo verrà inviato come impostato nel parametro **Ritardo della comunicazione di stato per tutti i canali**. Se sono attive diverse risposte, le altre risposte verranno inviate secondo gli intervalli di tempo impostati nel parametro **Tempo tra risposte per canale**.

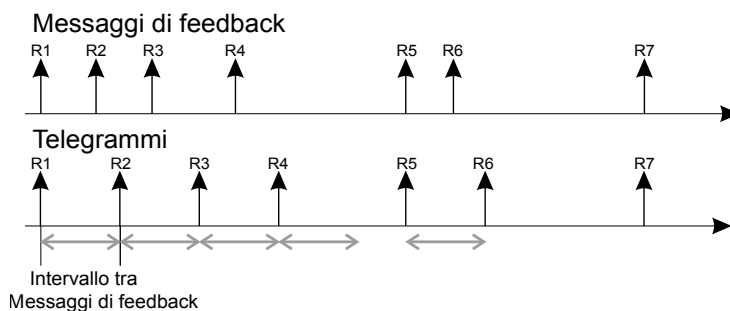

Impostazioni aggiuntive	Impostazioni generali per feedback	
	Ritardo della risposta di stato per tutti i canali (0...255, unità = 100 ms)	0
	Tempo tra risposta di stato per canale. (0...50, unità = 100 ms)	0

Argomenti correlati

- Impostazioni estese(Argomento principale)

Ritardo di invio dopo ripristino della tensione bus

È possibile impostare un ritardo di invio generale per tutti i telegrammi dopo il ripristino della tensione del bus.

Una volta ripristinata la tensione del bus, tutte le attività di invio del dispositivo vengono ritardate.

Impostazioni aggiuntive	Ritardo di invio	
	Ritardo di invio dopo ripristino della tensione bus (0...255, unità = 1 s)	0

Argomenti correlati

- Impostazioni estese(Argomento principale)

Impostazioni di funzionamento manuale

Sul lato anteriore del master è presente un tasto per ogni canale e un LED giallo corrispondente per indicare lo stato del canale (LED di stato del canale).

Oltre ai tasti dei canali, il dispositivo dispone anche di tasti di selezione del dispositivo (**M** per il master; **E1** per l'estensione 1; **E2** per l'estensione 2). Con questi tasti è possibile selezionare il dispositivo (master/estensione 1/estensione 2) di cui si desidera visualizzare lo stato o che si desidera azionare. Per eseguire il funzionamento manuale, premere il **pulsante manuale** e poi il tasto del canale.

Argomenti correlati

- Impostazioni estese(Argomento principale)
- Attivazione del funzionamento manuale
- Abilita il pulsante per il comando manuale tramite oggetto
- Sospendi funzionamento manuale automaticamente
- Invia stato del comando manuale tramite oggetto

Attivazione del funzionamento manuale

Il funzionamento manuale sul dispositivo può essere disabilitato nell'ETS. Ciò significa che il funzionamento sul dispositivo non è più possibile.

Impostazioni estese	Impostazioni di funzionamento manuale	
	L'attivazione del funzionamento manuale sul dispositivo è	Non consentito
		Consentito

Come impostazione standard, il funzionamento manuale è consentito.

Argomenti correlati

- Impostazioni di funzionamento manuale(Argomento principale)

Abilita il pulsante per il comando manuale tramite oggetto

La commutazione a controllo del funzionamento manuale tramite il **pulsante manuale** è possibile solo se l'oggetto **Abilita il pulsante per il comando manuale tramite oggetto** ha il valore "1". Se l'oggetto ha il valore "0", la commutazione al funzionamento manuale è disabilitata. Se la commutazione è disabilitata da un telegramma, il dispositivo disattiva automaticamente anche il funzionamento manuale.

Il valore dell'oggetto **Abilita il pulsante per il comando manuale tramite oggetto** può essere parametrizzato dopo il ripristino della tensione del bus. Il valore "1" abilita il **pulsante manuale** e le uscite possono essere azionate sul dispositivo. Il valore "0" disabilita il **pulsante manuale** dopo il ripristino della tensione del bus.

Impostazioni estese	Impostazioni di funzionamento manuale	
	Abilita il pulsante per il comando manuale tramite oggetto	No

↶	Valore oggetto dopo ripristino tensione bus	Si
		0 (pulsante manuale disabilitato)
		1 (pulsante manuale abilitato)
		Come prima della caduta di tensione del bus

Argomenti correlati

- Impostazioni di funzionamento manuale(Argomento principale)
- Oggetti di gruppo per il funzionamento manuale

Oggetti di gruppo per il funzionamento manuale

N.	Nome	Funzione oggetto	Lunghezza	Comportamento	Tipo dati
15	Pulsantiera master	Abilita il pulsante per il comando manuale	1 bit	Ricevuto	1.003 Abilita

Argomenti correlati

- Abilita il pulsante per il comando manuale tramite oggetto(Argomento principale)

Sospendi funzionamento manuale automaticamente

Quando si commuta sul funzionamento manuale, è possibile impostare un limite di tempo. A tale scopo, impostare il parametro **Sospendi funzionamento manuale automaticamente** su **Si**

Quindi impostare il parametro **Sospendi funzionamento manuale dopo 1...48 in ore** sul tempo desiderato dopo il quale il dispositivo resetta automaticamente il funzionamento manuale. È possibile leggere lo stato operativo attuale tramite il LED del funzionamento manuale e ricevere un feedback tramite l'oggetto **Stato comando manuale**, se questa funzione è stata abilitata.

✕	Impostazioni aggiuntive	Impostazioni di funzionamento manuale	
		Sospendi funzionamento manuale automaticamente	No
↶			Si
		Sospendi funzionamento manuale dopo (1...48, unità = 1 ora)	2

Argomenti correlati

- Impostazioni di funzionamento manuale(Argomento principale)

Invia stato del comando manuale tramite oggetto

Oltre alla possibilità di attivare il funzionamento manuale tramite l'oggetto **Abilita comando manuale**, è anche possibile inviare lo stato del funzionamento manuale tramite l'oggetto **Stato comando manuale**. È possibile leggere lo stato operativo attuale tramite il LED del funzionamento manuale e ricevere un feedback tramite l'oggetto **Stato comando manuale**, se questa funzione è stata abilitata.

✕	Impostazioni aggiuntive	Impostazioni di funzionamento manuale
---	-------------------------	--

	Invia stato del comando manuale tramite oggetto	No
		Sì

Una volta abilitato **Invia stato del comando manuale tramite oggetto**, l'oggetto di gruppo viene visualizzato.

Argomenti correlati

- Impostazioni di funzionamento manuale(Argomento principale)
- Oggetto di gruppo per stato funzionamento manuale

Oggetto di gruppo per stato funzionamento manuale

N.	Nome	Funzione oggetto	Lunghezza	Comportamento	Tipo dati
16	Pulsantiera master	Stato comando manuale	1 bit	Invio/Lettura	1.001 commutazione

Argomenti correlati

- Invia stato del comando manuale tramite oggetto(Argomento principale)

Impostazioni generali per commutazione



Qui vengono definite le funzioni relative alle impostazioni generali per la commutazione.

Argomenti correlati

- Impostazioni estese(Argomento principale)
- Attivazione della comunicazione di stato ricevuta
- Priorità delle funzioni per la commutazione

Attivazione della comunicazione di stato ricevuta

La **comunicazione di stato ricevuta** può essere attivata sul dispositivo in ETS.

 Impostazioni aggiuntive 	Impostazioni generali per commutazione	
	Comunicazione di stato ricevuta	Disattiva Attiva
	Assegna lo stato del canale al valore di 1 bit	Comportamento normale (Premuto = 1; Rilasciato = 0) Invertito
	Tempo di ritardo invio (0...255, unità = 1 s)	60

Con l'oggetto **comunicazione di stato ricevuta** è possibile inviare le comunicazioni di stato codificate bit per bit tramite un telegramma a 4 byte con un certo ritardo.

Ogni dispositivo (master / estensione 1 / estensione 2) ha il proprio oggetto **comunicazione di stato ricevuta**.

La **comunicazione di stato ricevuta** è concepita per salvare indirizzi di gruppo e ridurre il carico del bus; ad esempio, nel caso di un telegramma **Off centrale**, gli 8

canali sono raggruppati per formare una singola **comunicazione di stato ricevuta**.

L'oggetto a quattro byte ha la struttura seguente. I due byte superiori indicano quale bit di stato è valido ("1" = valido, "0" = non valido). I due byte inferiori indicano lo stato (premutato o rilasciato) dei canali.

Byte 4	0	Non usata
	1	Non usata
	2	Non usata
	3	Non usata
	4	Non usata
	5	Non usata
	6	Non usata
	7	Non usata
Byte 3	0	Uscita 1 valida
	1	Uscita 2 valida
	2	Uscita 3 valida
	3	Uscita 4 valida
	4	Uscita 5 valida
	5	Uscita 6 valida
	6	Uscita 7 valida
	7	Uscita 8 valida
Byte 2	0	Non usata
	1	Non usata
	2	Non usata
	3	Non usata
	4	Non usata
	5	Non usata
	6	Non usata
	7	Non usata
Byte 1	0	Stato uscita 1
	1	Stato uscita 2
	2	Stato uscita 3
	3	Stato uscita 4
	4	Stato uscita 5
	5	Stato uscita 6
	6	Stato uscita 7
	7	Stato uscita 8
Byte 4	0	Non usata
	1	Non usata
	2	Non usata
	3	Non usata
	4	Non usata
	5	Non usata
	6	Non usata
	7	Non usata

Esempio:

Master con 8 canali di commutazione, i canali 2 e 6 sono premuti:

00000000 11111111 00000000 00100010.

È possibile definire o invertire il valore della **comunicazione di stato ricevuta** (premutato=1, rilasciato=0 o premutato=0, rilasciato=1) tramite il parametro **Assegna lo stato del canale al valore di 1 bit**.

Una volta scaduto il ritardo di invio impostato, lo stato corrente dei canali di uscita viene inviato al bus.

Argomenti correlati

- Impostazioni generali per commutazione(Argomento principale)
- Oggetti di gruppo per stato ricevuto

Oggetti di gruppo per stato ricevuto

N.	Nome	Funzione oggetto	Lunghezza	Comportamento	Tipo dati
10	Master	Stato ricevuto	4 byte	Invio/Lettura	27.001 Informazioni a bit combinati On/Off
11	Estensione 1	Stato ricevuto	4 byte	Invio/Lettura	27.001 Informazioni a bit combinati On/Off
12	Estensione 2	Stato ricevuto	4 byte	Invio/Lettura	27.001 Informazioni a bit combinati On/Off

Argomenti correlati

- Attivazione della comunicazione di stato ricevuta(Argomento principale)

Priorità delle funzioni per la commutazione

Qui vengono definite le priorità generali per la commutazione.

La funzione di sicurezza ha la massima priorità.

Le altre priorità possono essere selezionate qui.

✕	Impostazioni estese	Impostazioni generali per commutazione
	Priorità delle funzioni	<p>Sicurezza->Allarme->Blocco/Prio->tutti gli altri</p> <p>Sicurezza->Blocco/Prio->Allarme->tutti gli altri</p>

Argomenti correlati

- Impostazioni generali per commutazione(Argomento principale)

Impostazioni generali per tapparella e oscuranti

Qui vengono definite le impostazioni generali per la tapparella e gli oscuranti.

Argomenti correlati



- Impostazioni estese(Argomento principale)
- Funzione allarme meteo
- Priorità delle funzioni per tapparella e oscurante
- Calibrazione

Funzione allarme meteo

Gli allarmi meteo vengono attivati a livello generale nella scheda **Impostazioni estese** con il parametro **Impostazioni generali per tapparella e oscuranti**, che consente di configurare le impostazioni generali.

Attualmente sono disponibili 5 diversi allarmi meteo, insieme ai relativi oggetti di gruppo.

Il monitoraggio dei segnali dei sensori meteorologici attivati può essere eseguito ciclicamente. Il dispositivo attende quindi un telegramma dal sensore corrispondente entro il tempo di ciclo impostato. Se questo telegramma non viene ricevuto entro il tempo di monitoraggio, per motivi di sicurezza viene attivato l'allarme meteo associato (ad es. nel caso in cui il sensore o il cavo di collegamento tra sensore e canale degli oscuranti sia difettoso e non venga inviato alcun messaggio in caso di allarme reale).

 	Impostazioni estese	Impostazioni generali per tapparella e oscurante	
		Funzione allarme meteo	Disattivato Attivato
		Tempo di monitoraggio di allarme vento 1	Disattivato 1 s ... 12 ore
		Tempo di monitoraggio di allarme vento 2	Disattivato 1 s ... 12 ore
		Tempo di monitoraggio di allarme vento 3	Disattivato 1 s ... 12 ore
		Tempo di monitoraggio di allarme pioggia	Disattivato 1 s ... 12 ore
		Tempo di monitoraggio di allarme gelo	Disattivato 1 s ... 12 ore

Qui è possibile parametrizzare l'effetto delle **funzioni di allarme meteo** per ogni canale. La **funzione di allarme meteo** può essere abilitata singolarmente per ogni azionamento.

	Master / Est. 1/2	Funzione allarme meteo
	Uscita 1+2 / 3+4 / 5 +6 / 7+8 - Oscuranti/ tapparella -Impostazioni di sicurezza e allarme	Funzione allarme meteo

Con le **funzioni di allarme meteo** è possibile proteggere gli oscuranti o le tapparelle da eventi meteorologici avversi come il vento, la pioggia e il gelo. In caso di allarme per uno di questi 5 possibili eventi meteorologici, gli azionamenti si

spostano in una posizione sicura e vi rimangono per l'intera durata dell'evento (a seconda delle priorità delle altre funzioni di livello superiore).

Vengono visualizzati nuovi parametri per l'impostazione dettagliata delle **funzioni di allarme** per tre allarmi vento, un allarme pioggia e un allarme di protezione antigelo.

 Master / Est. 1/2 Uscita 1+2 / 3+4 / 5 +6 / 7+8 - Oscuranti/ tapparella -Impostazioni di sicurezza e allarme	Funzione allarme meteo	
	Reazione su allarme vento 1	No Sì
	Reazione su allarme vento 2	No Sì
	Reazione su allarme vento 3	No Sì
	Usa logica AND per allarmi vento	No Sì
	Reazione ad allarme/i vento	Su Giù Vai in posizione
	Reazione ad allarme pioggia	Disattivato Stop Su Giù Vai in posizione
	Reazione ad allarme gelo	Disattivato Stop Su Giù Vai in posizione

Selezionare innanzitutto la modalità di reazione dell'azionamento a un **allarme meteo** attivo. Per evitare danni in caso di velocità eccessive del vento, è possibile assegnare a ciascun canale uno dei tre segnali del sensore del vento 1, 2 o 3. Con la rispettiva attivazione, i tre segnali degli **allarmi vento** sono collegati dall'operatore logico "OR" o tramite il parametro "AND".

Quando un **allarme meteo** diventa attivo, l'azionamento esegue una delle azioni seguenti a seconda delle impostazioni:

- **Disattivato:** La funzione di allarme meteo non è attiva.
- **Stop:** L'azionamento rimane nella posizione corrente (si arresta).
- **Salita:** l'azionamento si sposta nella posizione finale superiore. La funzione di allarme meteo è attivata e la funzione di allarme è attiva.
- **Discesa:** l'azionamento si sposta nella posizione finale inferiore. La funzione di allarme meteo è attivata e la funzione di allarme è attiva.
- **Vai in posizione:** l'azionamento si sposta nella posizione di sicurezza definita. La funzione di allarme meteo è attivata e la funzione di allarme è attiva.

Una volta eseguita la reazione desiderata, l'azionamento rimane in questa posizione e non può essere azionato mentre l'**allarme meteo** è attivo. Solo quando diventa attiva una funzione con priorità più elevata verrà eseguita la reazione lì definita.

Se l'azionamento deve spostarsi in una posizione di sicurezza specifica, è possibile definire questa posizione tramite i parametri:

	Master / Est. 1/2	Funzione allarme meteo	
	Uscita 1+2 / 3+4 / 5 +6 / 7+8	Posizione altezza ad allarme meteo in %	0 (0-100)
	- Oscuranti/ tapparella	Posizione lamelle con allarme meteo in %	0 (0-100)
	-Impostazioni di sicurezza e allarme		



Questa posizione di sicurezza è valida per tutti e tre gli **allarmi meteo** se, come reazione a un **allarme meteo**, è stato selezionato il parametro **“Vai in posizione”**.

Argomenti correlati

- Impostazioni generali per tapparella e oscuranti(Argomento principale)
- Priorità degli allarmi meteo
- Oggetti di gruppo per allarmi meteo

Priorità degli allarmi meteo

Qui vengono definite le priorità generali per gli allarmi meteo.

	Impostazioni estese	Impostazioni generali per tapparella e oscurante	
		Priorità degli allarmi meteo	Allarme vento->Allarme pioggia->Allarme gelo Allarme vento ->Allarme gelo ->Allarme pioggia
		Tempo di monitoraggio di allarme vento 1	Allarme pioggia->Allarme vento->Allarme gelo Allarme pioggia->Allarme gelo->Allarme vento
		Tempo di monitoraggio di allarme vento 2	Allarme gelo->Allarme pioggia->Allarme vento Allarme gelo->Allarme vento->Allarme pioggia

Argomenti correlati

- Funzione allarme meteo(Argomento principale)

Oggetti di gruppo per allarmi meteo



N.	Nome	Funzione oggetto	Lunghezza	Comportamento	Tipo dati
18	Centrale	Allarme vento 1	1 bit	Ricevuto	1.005 Allarme
19	Centrale	Allarme vento 2	1 bit	Ricevuto	1.005 Allarme
20	Centrale	Allarme vento 3	1 bit	Ricevuto	1.005 Allarme
21	Centrale	Allarme pioggia	1 bit	Ricevuto	1.005 Allarme
22	Centrale	Allarme gelo	1 bit	Ricevuto	1.005 Allarme

Argomenti correlati

- Funzione allarme meteo(Argomento principale)

Priorità delle funzioni per tapparella e oscurante

Qui vengono definite le priorità generali per la tapparella e gli oscuranti. La **funzione di sicurezza** ha la massima priorità. Le altre priorità possono essere selezionate qui.

Impostazioni estese  	Impostazioni generali per tapparella e oscurante	
	Priorità delle funzioni	Sicurezza >Allarme >Allarmi meteo >Blocco >Tutti gli altri
		Sicurezza >Allarme >Blocco >Allarmi meteo >Tutti gli altri
		Sicurezza >Allarmi meteo >Allarme >Blocco >Tutti gli altri
		Sicurezza >Allarmi meteo > Blocco >Allarme >Tutti gli altri
		Sicurezza >Blocco > Allarme >Allarmi meteo >Tutti gli altri
		Sicurezza >Blocco >Allarmi meteo >Allarme >Tutti gli altri

Argomenti correlati

- Impostazioni generali per tapparella e oscuranti(Argomento principale)

Calibrazione

Il dispositivo calcola la posizione corrente di un azionamento in base ai tempi di esecuzione impostati per l'azionamento e ai comandi di controllo eseguiti. Questo calcolo deve essere eseguito perché l'azionamento non invia alcun feedback riguardo alla sua posizione. Anche se i tempi di esecuzione sono stati impostati in modo molto preciso, dopo un certo numero di movimenti la posizione di altezza calcolata internamente si discosterà leggermente dalla posizione di altezza effettiva. Ciò è dovuto alle tolleranze meccaniche e alle condizioni meteorologiche (fluttuazioni di temperatura, gelo, pioggia, ecc.).

Il dispositivo può ripristinare questi scostamenti mediante corse di riferimento. A tale scopo sposta gli azionamenti nella posizione superiore o inferiore. Dopo la corsa di riferimento, il calcolo della posizione interna viene riavviato da un valore fisso. Eventuali scostamenti verificatisi nel frattempo vengono così eliminati.

NOTA: La funzione di **calibrazione** è particolarmente importante se si lavora spesso con i comandi di posizione ed è richiesta un'elevata precisione di posizionamento. Se invece gli azionamenti vengono controllati esclusivamente tramite le funzioni di base e i comandi di posizione non sono importanti, questa funzione non è necessaria.

La funzione di **calibrazione** può essere attivata qui nell'ETS per tutti i canali delle tapparelle/oscuranti.

Impostazioni estese 	Impostazioni generali per tapparella e oscuranti	
	Calibrazione	Disattivato Attivato

Una corsa di riferimento può essere attivata da un oggetto di gruppo o dopo un certo numero di movimenti.

Argomenti correlati

- Impostazioni generali per tapparella e oscuranti(Argomento principale)
- Oggetto di gruppo per calibrazione

Oggetto di gruppo per calibrazione

N.	Nome	Funzione oggetto	Lunghezza	Comportamento	Tipo dati
17	Centrale	Calibrazione	1 bit	Ricevuto	1.010 Start/Stop

Le impostazioni specifiche dei canali per la funzione di calibrazione sono disponibili qui: [Calibrazione](#), pagina 121.

Argomenti correlati

- Calibrazione(Argomento principale)

Codice PIN per aggiornamento firmware

Per motivi di sicurezza è necessario impostare un codice PIN a 4 cifre valido per impedire aggiornamenti non autorizzati del firmware del dispositivo. Il codice PIN definito nell'ETS deve essere immesso nel tool di aggiornamento del firmware prima di scaricare il firmware. Ciò impedisce l'aggiornamento non autorizzato del firmware del dispositivo tramite l'interfaccia USB.

	Impostazioni aggiuntive	Codice PIN per aggiornamento firmware
		Immettere il codice PIN per aggiornamento firmware 1234 (4 cifre, 0 ... 9)

Non è possibile scegliere codici PIN non sicuri o troppo semplici.

Compare il messaggio seguente:

Codice PIN non valido per l'aggiornamento del firmware! Immettere un codice PIN valido per scaricare la configurazione!

Argomenti correlati

- Impostazioni estese(Argomento principale)

Informazioni sul dispositivo

	Impostazioni estese	Informazioni dispositivo	Lettura informazioni dispositivo
		Master del firmware	
		Estensione del firmware 1	
		Estensione del firmware 2	
		Uptime Master (giorni/ore/min/sec)	

Se si fa clic sul pulsante **Lettura informazioni dispositivo** , viene visualizzata la versione firmware di ciascun dispositivo.

La **funzione Uptime** visualizza l'intervallo di tempo dall'ultimo reset del dispositivo.



Argomenti correlati

- Impostazioni estese(Argomento principale)

Impostazioni rapide per commutazione

Nella scheda **Impostazioni rapide per commutazione**, definire le impostazioni di base e attivare o disattivare altre funzioni.

Per commutare i carichi elettrici è possibile impostare la funzione canale del dispositivo sulla modalità **Commutazione**. La modalità operativa per ogni uscita viene selezionata nella scheda *Definizione delle funzioni canale*, pagina 23:

 <p>Impostazioni generali</p>  <p>Master/Est. 1/2 Uscita 1-8 -Commutazione: Commutazione</p>	<p>Funzione canale Master / Estensione 1 / Estensione 2 Uscita 1-8</p> <p style="text-align: right;">Commutazione</p> <p>Impostazioni rapide per commutazione</p>
---	--

Argomenti correlati

- Nome del canale per la commutazione
- Modalità di commutazione
- Contatore delle ore di funzionamento
- Scene
- Funzione centrale per commutazione
- Comunicazione di stato
- Attivazione delle impostazioni estese per commutazione

Nome del canale per la commutazione

È possibile assegnare un nome distinto per ciascun canale, ad esempio “Luce ingresso piano terra”. Questo nome viene aggiunto al nome fisso del canale, ad es. **“Uscita master 1 - Commutazione”**. Il nome completo del canale sarà quindi “Uscita master 1 - Commutazione Luce ingresso piano terra”.

Il nome del canale viene poi visualizzato nei parametri, nei canali e negli oggetti di gruppo associati.

 <p>Master/Est. 1/2 Uscita 1-8 -Commutazione: Commutazione</p>	<p>Impostazioni rapide per commutazione</p> <p>Nome del canale</p> <p style="text-align: right;"><i>Luce ingresso piano terra</i></p>
---	--

Argomenti correlati

- Impostazioni rapide per commutazione(Argomento principale)

Modalità di commutazione

Argomenti correlati

- Impostazioni rapide per commutazione(Argomento principale)
- Commutazione
- Intermittente

Commutazione

È possibile scegliere tra le modalità di commutazione **Commutazione** e **Lampeggio**. Nella modalità **Commutazione**, il relè si apre e si chiude in base al telegramma KNX e all'impostazione della modalità contatto.

	Master/Est. 1/2 Uscita 1-8 -Commutazione: Commutazione	Impostazioni rapide per commutazione	
		Modalità di commutazione	Commutazione
			Intermittente
		Modalità contatto	Normalmente aperto
			Normalmente chiuso

Le impostazioni per l'**Uscita 1** descritte di seguito si applicano a tutte le uscite.

Se si seleziona la modalità **Commutazione** per l'uscita 1 sul master, viene creato un canale ETS con il nome **Uscita master 1 - switch + nome del canale**. Tutti gli oggetti di gruppo per questa uscita si trovano qui.

Argomenti correlati

- Modalità di commutazione(Argomento principale)
- Oggetti di gruppo per Impostazioni rapide per commutazione
- Modalità contatto normalmente aperto
- Comunicazione di stato
- Modalità contatto normalmente chiuso
- Comunicazione di stato

Oggetti di gruppo per Impostazioni rapide per commutazione

N.	Nome	Funzione oggetto	Lunghezza	Comportamento	Tipo dati
55	Uscita master 1 e (nome del canale)	Commutatore	1 bit	Ricevuto	1.001 commutazione
61	Uscita master 1 e (nome del canale)	Feedback	1 bit	Invio	1.001 commutazione

Argomenti correlati

- Commutazione(Argomento principale)

Modalità contatto normalmente aperto

Le impostazioni per l'Uscita 1 descritte di seguito si applicano a tutte le uscite.

 Master/Est. 1/2 Uscita 1-8 -Commutazione: Commutazione	Impostazioni rapide per commutazione
	Modalità contatto Normalmente aperto Normalmente chiuso

Se l'**oggetto Commutazione** riceve un telegramma con il valore "0", il contatto viene aperto. Se viene ricevuto un telegramma con il valore "1", il contatto viene chiuso.

Le impostazioni "**Premuto**" e "**Rilasciato**" sono utilizzate per i diversi stati di commutazione dei contatti di uscita.

Nella modalità relè "**Normalmente aperto**":

- Premuto = contatto chiuso
- Rilasciato = contatto aperto

Commutazione (modalità *normalmente aperto*)

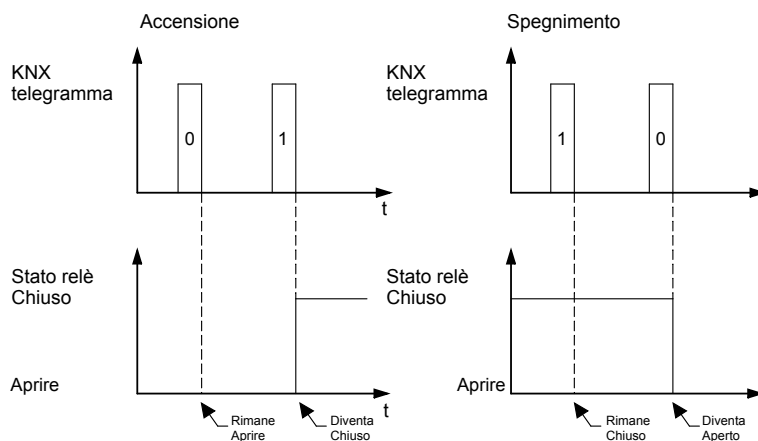

Argomenti correlati

- Commutazione(Argomento principale)

Comunicazione di stato

A seconda della parametrizzazione, ogni canale può restituire una comunicazione di stato. A tale scopo sono disponibili i seguenti parametri di impostazione:

Comportamento normale (Premuto = 1; Rilasciato = 0)

Invertito (Premuto = 0; Rilasciato = 1)

Argomenti correlati

- Commutazione(Argomento principale)

Modalità contatto normalmente chiuso

Se l'**oggetto Commutazione** riceve un telegramma con il valore "0", il contatto viene chiuso. Se viene ricevuto un telegramma con il valore "1", il contatto viene aperto. Le impostazioni "**Premuto**" e "**Rilasciato**" sono utilizzate per i diversi stati di commutazione dei contatti di uscita.

Nella modalità relè **normalmente chiuso**:

- Premuto = contatto aperto
- Rilasciato = contatto chiuso

Commutazione (modalità "normalmente chiuso")

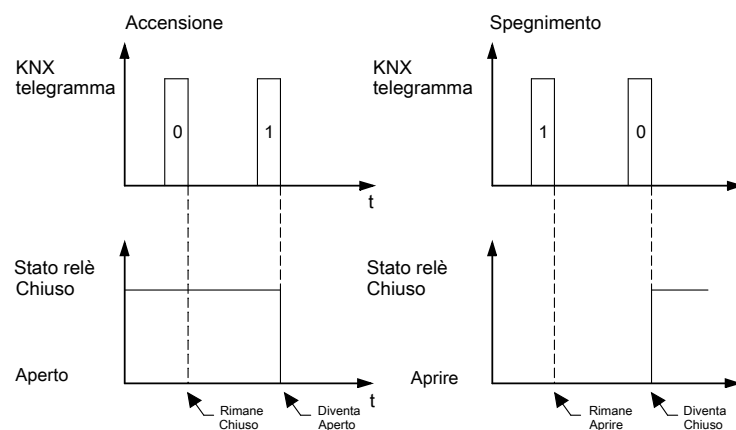

Argomenti correlati

- Commutazione(Argomento principale)

Comunicazione di stato

A seconda della parametrizzazione, ogni canale può restituire una comunicazione di stato. A tale scopo sono disponibili i seguenti parametri di impostazione:

Comportamento normale (Premuto = 1; Rilasciato = 0)

Invertito (Premuto = 0; Rilasciato = 1)

Argomenti correlati

- Commutazione(Argomento principale)

Intermittente

La modalità di commutazione **Lampeggio** apre e chiude il relè in modo alternato. È possibile definire il comportamento di lampeggio per ogni canale. La velocità di lampeggio viene definita tramite il parametro **Intervallo di lampeggio**. Il ciclo di lampeggio inizia con un relè chiuso.

Inoltre è possibile impostare il rapporto tra relè chiuso e relè aperto durante un tempo di lampeggio in 3 steps. Per proteggere il relè è possibile ridurre gli intervalli di lampeggio a un numero definito. È inoltre possibile specificare lo stato nel quale il relè verrà commutato dopo il numero definito di intervalli di lampeggio.

IMPORTANTE: I tempi di commutazione brevi non devono essere parametrizzati sotto carico (vedere i dati tecnici dell'uscita di commutazione).

 Master/Est. 1/2 Uscita 1-8 -Commutazione: Commutazione	Impostazioni rapide per commutazione	
	Modalità di commutazione	Intermittente
	Reazione a pressione/rilascio	Lampeggio/relè aperto
		Lampeggio/relè chiuso
		Relè aperto/lampeggio
		Relè chiuso/lampeggio
	Intervallo di lampeggio	5 s
		(5 s - 60 s)
Proporzione aperta/chiusa	Uguale (50/50%)	
	Apertura breve/chiusura lunga (20/80%)	
	Apertura lunga/chiusura breve (80/20%)	
Numero definito di intervalli di lampeggio (0...255, 0 = lampeggio permanente)	20	
Reazione dopo il numero definito di intervalli di lampeggio	Il relè è chiuso	
	Il relè è aperto	

Argomenti correlati

- Modalità di commutazione(Argomento principale)
- Reazione a pressione/rilascio
- Intervallo di lampeggio
- Proporzione aperto/chiuso
- Numero definito di intervalli di lampeggio
- Reazione dopo il numero definito di intervalli di lampeggio
- Comunicazione di stato
- Oggetti di gruppo per Impostazioni rapide per commutazione

Reazione a pressione/rilascio

- **Lampeggio/relè aperto**

Con **premuto** (valore telegramma "1"), il relè inizia a lampeggiare. Con **rilasciato** (valore telegramma "0" durante il lampeggio), il relè smette di lampeggiare e viene aperto.

Lampeggio/relè aperto

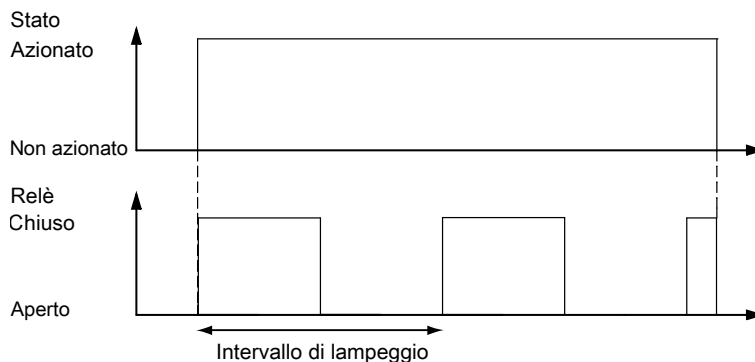

• **Lampeggio/relè chiuso**

Con **premuto** (valore telegramma "1"), il relè inizia a lampeggiare. Con **rilasciato** (valore telegramma "0" durante il lampeggio), il relè smette di lampeggiare e viene chiuso.

Lampeggio/relè chiuso

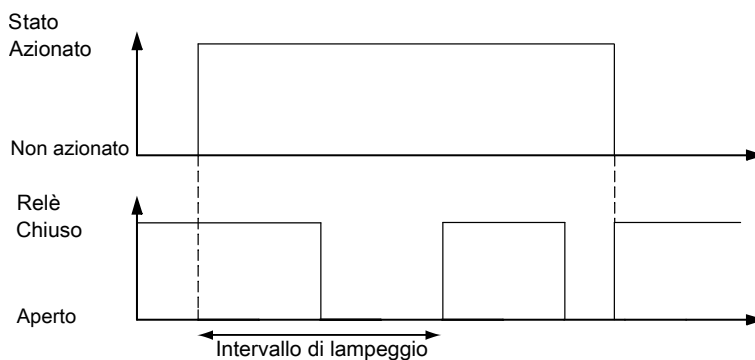

• **Relè aperto/lampeggio**

Con **premuto** (valore telegramma "1"), il relè smette di lampeggiare e viene aperto. Con **rilasciato** (valore telegramma "0" durante il lampeggio), il relè inizia a lampeggiare.

Il ciclo di lampeggio inizia con un relè chiuso immediatamente dopo il download. Dopo il download, l'oggetto Commutazione viene rilasciato.

Relè aperto/lampeggio

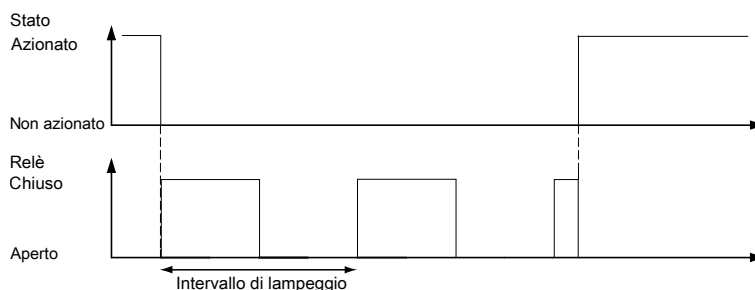

• **Relè chiuso/lampeggio**

Con **premuto** (valore telegramma "1"), il relè smette di lampeggiare e viene chiuso. Con **rilasciato** (valore telegramma "0" durante il lampeggio), il relè inizia a lampeggiare.

Il ciclo di lampeggio inizia con un relè chiuso immediatamente dopo il download. Dopo il download, l'oggetto Commutazione viene rilasciato.

Relè chiuso/lampeggio

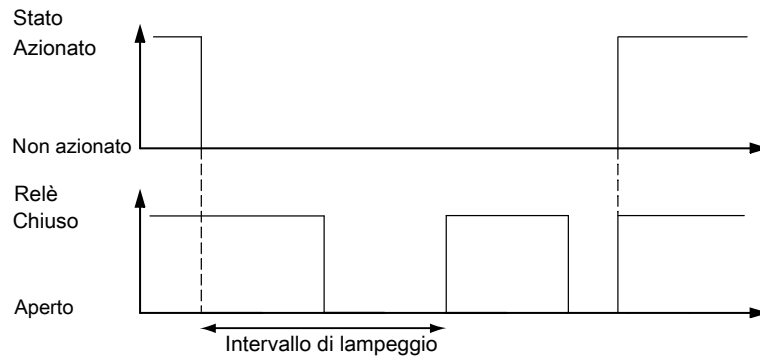

Argomenti correlati

- Intermittente(Argomento principale)

Intervallo di lampeggio

Qui viene impostata la velocità di lampeggio. Un intervallo di lampeggio (on/off) può essere impostato tra 5 e 60 secondi.

Argomenti correlati

- Intermittente(Argomento principale)

Proporzione aperto/chiuso

È possibile parametrizzare il rapporto tra relè chiuso e relè aperto durante un tempo di lampeggio.

È possibile selezionare se il relè deve essere aperto/chiuso per lo stesso tempo (**Uguale**) durante un intervallo di lampeggio (50%/50%) oppure con **apertura breve/chiusura lunga** (20%/ 80%) o **apertura lunga/chiusura breve** (80%/ 20%).

Proporzione aperto/chiuso

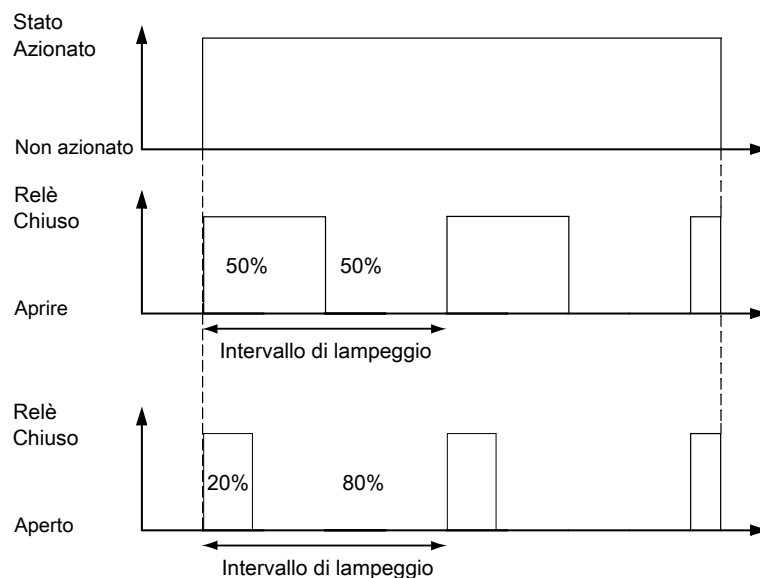

Argomenti correlati

- Intermittente(Argomento principale)

Numero definito di intervalli di lampeggio

Per proteggere il relè è possibile ridurre gli intervalli di lampeggio a un numero definito (0 ... 255).

Con "0", il numero di intervalli di lampeggio è illimitato, per cui il relè lampeggia in modo permanente.

Argomenti correlati

- Intermittente(Argomento principale)

Reazione dopo il numero definito di intervalli di lampeggio

È possibile specificare lo stato nel quale il relè verrà commutato dopo il numero definito di intervalli di lampeggio:

Il relè è chiuso oppure Il relè è aperto.

Argomenti correlati

- Intermittente(Argomento principale)

Comunicazione di stato

A seconda della parametrizzazione, ogni canale può restituire una comunicazione di stato. A tale scopo sono disponibili i seguenti parametri di impostazione:

Comportamento normale (Premuto = 1; Rilasciato = 0)

Invertito (Premuto = 0; Rilasciato = 1)

NOTA: All'inizio dell'intervallo di lampeggio viene inviato un segnale "1" come feedback al bus. Al termine dell'intervallo di lampeggio, viene inviato un telegramma "0" al bus. O invertito.

Argomenti correlati

- Intermittente(Argomento principale)

Oggetti di gruppo per Impostazioni rapide per commutazione

N.	Nome	Funzione oggetto	Lunghezza	Comportamento	Tipo dati
55	Uscita master 1 e (nome del canale)	Commutatore	1 bit	Ricevuto	1.001 commutazione
61	Uscita master 1 e (nome del canale)	Feedback	1 bit	Invio	1.001 commutazione

Argomenti correlati

- Intermittente(Argomento principale)

Contatore delle ore di funzionamento

Il **contatore delle ore di funzionamento** è una funzione del Master commutazione/oscuranti, Secure, SpaceLogic KNX che consente di monitorare per quanto tempo un relè o un motore è rimasto in funzione.

I valori di runtime vengono memorizzati in modo permanente, quindi rimangono disponibili anche in caso di interruzione di corrente o riavvio del dispositivo.

NOTA: Questa funzione è disponibile solo sui dispositivi con **versione firmware 4.0 o superiore**.

 Master/Est. 1/2 Uscita 1–8 – Commutazione Commutazione	Impostazioni rapide per commutazione	
	 Contatore delle ore di funzionamento	Attivate
	Sovrascrivi il limite di ore di funzionamento durante il download	Disattivato/ Attivato
	Limite delle ore di funzionamento	1 ... 65535

Caratteristiche principali

- **Monitora il tempo di funzionamento per canale**
Controlla il tempo di funzionamento totale di ciascun canale direttamente nella tua visualizzazione KNX o nel software ETS. Il contatore aumenta solo quando il relè viene effettivamente commutato in stato ON.
- **Memoria permanente**
I valori di runtime vengono memorizzati in modo permanente, quindi rimangono disponibili anche in caso di interruzione di corrente o riavvio del dispositivo.
Il valore iniziale è sempre 0, a meno che non venga impostato manualmente tramite un oggetto di gruppo dedicato.
- **Avvisi di manutenzione**
Impostare un limite di runtime (ad esempio, 5000 ore). Quando il dispositivo raggiunge questa soglia, invia una notifica di allarme.
È possibile reimpostarlo o confermarlo scrivendo nell'oggetto reset.
Resettare dopo la sostituzione dell'apparecchiatura
Utilizzare un oggetto di reset per far ripartire il contatore da zero, semplificando la gestione dei cicli di manutenzione.
- **Regolazione manuale del runtime**
Aggiornare manualmente il runtime (ad esempio, dopo aver sostituito una lampada) utilizzando un oggetto dedicato, senza dover scaricare nuovamente il progetto ETS.
- **Intervallo di segnalazione fisso**
Il valore del contatore viene inviato quando il tempo di esecuzione aumenta di un'ora o dopo l'avvio del dispositivo.

Raggruppa oggetti

- **Orari di apertura** l'oggetto mostra il runtime corrente.

- **Limite di ore di funzionamento impostato** L'oggetto consente l'impostazione manuale del limite di runtime. Un valore scritto ha la priorità sul parametro. Se il valore scritto è zero, l'oggetto torna al limite definito dal parametro.
- **Limite di ore di funzionamento raggiunto** oggetto – ON quando il tempo di esecuzione supera il limite.
- **Ripristino del limite delle ore di funzionamento** l'oggetto reimposta il runtime a 0. Questo oggetto ripristina anche l'allarme (**Limite di ore di funzionamento raggiunto**).

Nome	Funzione oggetto	Lunghezza	Comportamento	Tipo dati
Numero uscita master – Nome interruttore del canale	Ore di esercizio	4 byte	Invia	13.100 ritardo (s)
Numero uscita master – Nome interruttore del canale	Imposta limite ore di funzionamento	2 byte	Riceve	7.007 tempo (h)
Numero uscita master – Nome interruttore del canale	Limite ore di funzionamento raggiunto	1 bit	Invia	1.005 allarme
Numero uscita master – Nome interruttore del canale	Reset limite ore di funzionamento	1 bit	Riceve	1.015 reset

Casi d'uso

Manutenzione dell'illuminazione nei progetti residenziali

Tracciare la durata di accensione delle luci. Quando il runtime supera un valore impostato (ad es. 5000 ore), viene generato un allarme. Dopo aver sostituito la lampada, il contatore può essere azzerato senza dover riprogrammare il dispositivo.

Facility Management negli edifici commerciali

I team di manutenzione possono monitorare il runtime su più dispositivi e pianificare sostituzioni o ispezioni in base all'utilizzo effettivo, migliorando l'efficienza e riducendo i tempi di inattività.

Monitoraggio energetico Smart Home

I proprietari di casa possono monitorare per quanto tempo specifici circuiti o apparecchi sono stati attivi, così da comprendere i modelli di utilizzo e ottimizzare i consumi energetici.

Argomenti correlati

- Impostazioni rapide per commutazione(Argomento principale)

Scene

Se si desidera modificare contemporaneamente più funzioni ambiente premendo un tasto o tramite un comando, è possibile utilizzare la funzione scena.

Ad esempio, si può utilizzare una scena per accendere l'illuminazione ambiente, impostare il controllo del riscaldamento per il funzionamento diurno e attivare l'alimentazione delle prese di una stanza.

Argomenti correlati

- Impostazioni rapide per commutazione(Argomento principale)
- Abilitazione delle scene
- Numero di scene
- Ritardo per l'elaborazione della scena
- Richiamo e salvataggio dei valori di scena
- Sovrascrivi valori di scena durante il download
- Priorità
- Oggetto di gruppo per scena

Abilitazione delle scene

 Master/Est. 1/2 Uscita 1-8 -Commutazione: Commutazione	Impostazioni rapide per commutazione	
	Scene	Disattivato
	 Impostazioni scena	Attivato

Argomenti correlati

- Scene(Argomento principale)

Numero di scene

 Master/Est. 1/2 Uscita 1-8 -Commutazione: Commutazione	Impostazioni scena	
	Impostazioni scena	Numero richiesto di scene 1 (1 – 16)

È possibile utilizzare la funzione scena per includere più canali in un controllo scena. Per ogni canale di uscita sono disponibili fino a 16 scene diverse.

Ognuna delle 16 scene può essere nuovamente disabilitata.

 Master/Est. 1/2 Uscita 1-8 -Commutazione: Commutazione	Impostazioni scena	
	Impostazioni scena	Scena 1 (1-16) Disattivato Attivata
	Descrizione scena 1	
	Indirizzo scena 1 (0-63)	Indirizzo scena 0 - 63
	Dipendente: Impostazioni generali per scene, pagina 33	
	Indirizzo scena 1 (1-64)	Indirizzo scena 1 - 64
	Dipendente: Impostazioni generali per scene, pagina 33	
Stato azionamento scena 1	Rilasciato Premuto	

Per maggiore chiarezza è possibile memorizzare una breve descrizione per ogni scena.

A ciascuna di queste scene è possibile assegnare uno dei 64 indirizzi scena possibili da 0 a 63 (corrispondenti ai valori di telegramma 0-63) o da 1 a 64 (corrispondenti ai valori di telegramma 0-63). Ciò dipende dalle impostazioni generali per le scene.

Impostazioni generali per scene, pagina 33

È possibile memorizzare gli stati di commutazione (premutato, rilasciato) come valori di scena per ogni canale di uscita.

Argomenti correlati

- Scene(Argomento principale)

Ritardo per l'elaborazione della scena

Per evitare correnti di accensione elevate quando si passa a una scena complessa, è possibile impostare un ritardo per ogni canale di uscita.

	Master/Est. 1/2 Uscita 1-8 -Commutazione: Commutazione	Impostazioni scena	
	Impostazioni scene	Ritardo per l'elaborazione della scena (0...255, unità = 100 ms)	0

Argomenti correlati

- Scene(Argomento principale)

Richiamo e salvataggio dei valori di scena

I valori di scena per i relè di uscita vengono richiamati con l'oggetto "**Scena**". Alla ricezione di un telegramma di scena, il dispositivo valuta l'indirizzo scena ricevuto e commuta le uscite sui valori di scena salvati.

Se l'oggetto "**Scena**" riceve un telegramma di scena con il bit di apprendimento "1", lo stato di commutazione attuale viene salvato come nuovo valore di scena per tutte le scene assegnate all'indirizzo scena ricevuto.

NOTA: Se un indirizzo scena all'interno di un canale è assegnato a più scene (parametrizzazione errata), solo l'ultima scena trovata con questo indirizzo verrà richiamata o salvata. È possibile evitare questa situazione assegnando indirizzi scena diversi all'interno di un canale.

Formato telegramma

I telegrammi per la funzione scena hanno il formato di dati: L X D D D D D D.

L = bit di apprendimento

X = non utilizzato

DDDDD = indirizzo scena richiamato

Se il bit di apprendimento in un telegramma ha il valore "0", gli stati del relè salvati per l'indirizzo scena vengono richiamati e impostati.

Se il bit di apprendimento riceve il valore "1", gli stati di uscita correnti vengono salvati come nuovi valori di scena per l'indirizzo scena ricevuto.

Esempi:

Valore telegramma	Binario	Esadecimale	Indirizzo scena
0	0000 0000	0	Richiamo indirizzo scena 0
1	0000 0001	1	Richiamo indirizzo scena 1
29	0001 1101	1D	Richiamo indirizzo scena 29
57	0011 1001	39	Richiamo indirizzo scena 57
63	0011 1111	3F	Richiamo indirizzo scena 63
128	1000 0001	80	Apprendimento indirizzo scena 0
129	1000 0001	81	Apprendimento indirizzo scena 1 (129-128)
157	1001 1101	9D	Apprendimento indirizzo scena 29 (157-128)
185	1011 1001	B9	Apprendimento indirizzo scena 57 (185-128)
191	1011 1111	BF	Apprendimento indirizzo scena 63 (191-128)

Argomenti correlati

- Scene(Argomento principale)

Sovrascrivi valori di scena durante il download

 Master/Est. 1/2 Uscita 1-8 -Commutazione: Commutazione	Impostazioni scena	
	Impostazioni scene Sovrascrivi valori di scena nell'attuatore durante il download	Attivata Disattivato

Se è stato abilitato il parametro **“Sovrascrivi valori di scena nell’attuatore durante il download”**, i valori di scena salvati nel dispositivo vengono sovrascritti con i valori predefiniti durante il download.

Se non si desidera sovrascrivere i valori nel dispositivo durante il download, è necessario disabilitare il parametro. In questo caso i valori di scena parametrizzati vengono scritti nella memoria del dispositivo solo durante il primo download.

Se si esegue il download di un’applicazione, i valori di scena nella memoria del dispositivo vengono mantenuti.

Argomenti correlati

- Scene(Argomento principale)

Priorità

La funzione di scena ha la stessa priorità della normale funzione di commutazione tramite l’“oggetto Commutazione”. Ciò va tenuto in considerazione per quanto riguarda la priorità delle funzioni di livello superiore.

Argomenti correlati

- Scene(Argomento principale)

Oggetto di gruppo per scena

N.	Nome	Funzione oggetto	Lunghezza	Comportamento	Tipo dati
60	Uscita master 1 e (nome del canale)	Scena	1 byte	Riceve	18.001 Controllo scena

Argomenti correlati

- Scene(Argomento principale)

Funzione centrale per commutazione

Qui è possibile abilitare o disabilitare la funzione centrale per ogni uscita di commutazione.

 Master/Est. 1/2 Uscita 1-8 -Commutazione: Commutazione	Impostazioni rapide per commutazione	
	Funzione centrale	Attivata Disattivata

Le impostazioni generali e le spiegazioni della funzione centrale sono riportate nel capitolo Attivazione delle funzioni centrali, pagina 26.

Argomenti correlati

- Impostazioni rapide per commutazione(Argomento principale)

Comunicazione di stato

A seconda della parametrizzazione, ogni canale può restituire una comunicazione di stato. A tale scopo sono disponibili i seguenti parametri di impostazione:

Comportamento normale (Premuto = 1; Rilasciato = 0)

Invertito (Premuto = 0; Rilasciato = 1)

Argomenti correlati

- Impostazioni rapide per commutazione(Argomento principale)

Attivazione delle impostazioni estese per commutazione

Qui è possibile attivare le impostazioni avanzate per la commutazione.



 Master/Est. 1/2 Uscita 1-8 -Commutazione: Commutazione	Impostazioni rapide per commutazione	
	Impostazioni estese per commutazione	No Sì

Argomenti correlati

- Impostazioni rapide per commutazione(Argomento principale)

Impostazioni estese per commutazione

Nella scheda **Impostazioni rapide per commutazione**, attivare le **Impostazioni estese per commutazione**.

 Master/Est. 1/2 Uscita 1-8 -Commutazione: Commutazione	Impostazioni rapide per commutazione	
	 Impostazioni estese per commutazione	
-Impostazioni di tempo	Durata della temporizzazione	
	Tempo ritardo attivazione	
	Tempo ritardo disattivazione	
-Impostazioni di logica, blocco e priorità	Forzatura	
	Funzione logica	
-Impostazioni di sicurezza e allarme	Funzione di sicurezza	
	Funzione di allarme	
	Comportamento alla caduta di tensione bus e download	

Argomenti correlati

- Impostazioni di tempo
- Impostazioni di logica, blocco e priorità
- Impostazioni di sicurezza e allarme

Impostazioni di tempo

Argomenti correlati

- Impostazioni estese per commutazione(Argomento principale)
- Funzione di durata della temporizzazione (timer scale)
- Ritardo di attivazione e di disattivazione

Funzione di durata della temporizzazione (timer scale)

Questa funzione consente di accendere un'utenza, ad es. le luci di una scala, tramite un telegramma bus e di spegnerla automaticamente dopo una durata impostata. Per lo spegnimento non è quindi necessario alcun telegramma bus generato manualmente o automaticamente. L'attuatore esegue l'operazione di spegnimento in modo indipendente e in base al controllo a tempo.

Sono disponibili due tipi di funzioni per la durata della temporizzazione:

 Master/Est. 1/2 Uscita 1-8 -Commutazione: Commutazione	Durata della temporizzazione
---	-------------------------------------

-Impostazioni di tempo	Durata della temporizzazione	Disattivato
		Fisso
		Variabile



Dopo l'abilitazione della funzione di durata della temporizzazione corrispondente viene visualizzato il rispettivo oggetto di gruppo.

Argomenti correlati

- Impostazioni di tempo(Argomento principale)
- Durata di temporizzazione fissa
- Durata di temporizzazione variabile
- Spegnimento manuale
- Prolungamento tempo
- Preavvisi
- Funzione di durata della temporizzazione con ritardo di attivazione e di disattivazione
- Priorità
- Oggetti di gruppo della durata della temporizzazione

Durata di temporizzazione fissa

Con **Durata della temporizzazione fissa** è possibile parametrizzare una durata di temporizzazione fissa per ogni canale. La durata della temporizzazione può essere configurata tra 5 secondi e 1 ora. Questa funzione rende disponibile l'oggetto **Temporizzata fissa** (1 bit).

Master/Est. 1/2 Uscita 1-8 -Commutazione: Commutazione -Impostazioni di tempo	Durata di temporizzazione fissa	
	Spegnimento manuale	Active Non attivo
	Prolungamento tempo	Non riavviabile Riavviabile Riavviabile ed estendibile
	Numero max aggiunte	2 (2 - 5)
	Durata	2 min (5 s - 1 h)
	Numero di preavvisi	0 (0 - 5)
	Avviamento allarme (5...255, unità = 1 s) prima della fine	20 (5 - 255)
Suggerimento: la durata della temporizzazione deve essere superiore o uguale al tempo di preavviso.		

Argomenti correlati

- Funzione di durata della temporizzazione (timer scale)(Argomento principale)

Durata di temporizzazione variabile

Con **Durata di temporizzazione variabile** viene definito un tempo compreso tra 0 s e 65.535 s tramite l'oggetto **Temporizzata variabile** (2 byte DPT 7.005 tempo (s)), ad esempio mediante un pulsante. In questo modo è possibile specificare la

durata della temporizzazione da luoghi diversi a seconda della situazione desiderata.

Master/Est. 1/2 Uscita 1-8 -Commutazione: Commutazione -Impostazioni di tempo	Durata di temporizzazione variabile	
	Spegnimento manuale	Active Non attivo
	Prolungamento tempo	Non riavviabile Riavviabile Riavviabile a valore superiore Riavviabile ed estendibile
	Numero max aggiunte	2 (2 - 5)
	Numero di preavvisi	0 (0 - 5)
	Avviamento allarme (5...255, unità = 1 s) prima della fine	20 (5 - 255)
	Suggerimento: la durata della temporizzazione deve essere superiore o uguale al tempo di preavviso.	

Argomenti correlati

- Funzione di durata della temporizzazione (timer scale)(Argomento principale)

Spegnimento manuale

Entrambe le funzioni di durata della temporizzazione consentono di interrompere anticipatamente la durata della temporizzazione. Alla ricezione del valore dell'oggetto **0**, l'uscita viene commutata nella posizione di **rilascio**.

Spegnimento manuale = Attivo (telegramma "0")

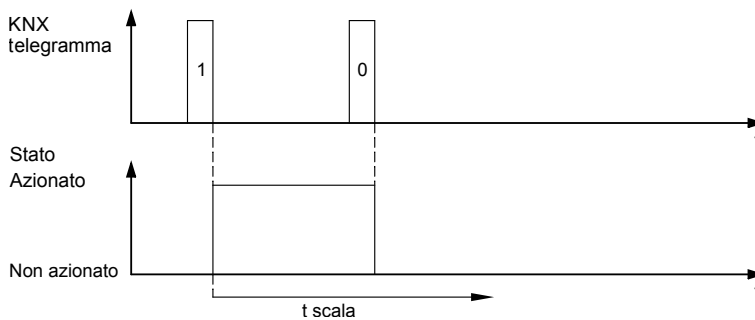

Spegnimento manuale = Non attivo (telegramma "0")

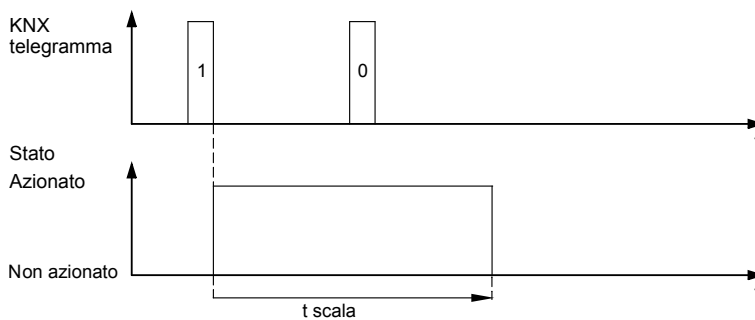

Un telegramma con il valore dell'oggetto **0** non ha alcun effetto. La durata della temporizzazione impostata prosegue normalmente fino alla fine.

Argomenti correlati

- Funzione di durata della temporizzazione (timer scale)(Argomento principale)

Prolungamento tempo

Se si desidera riavviare o aumentare la durata della temporizzazione prima dello scadere, selezionare la durata della temporizzazione **Riavviabile** o **Riavviabile ed estendibile** o **Riavviabile a valore superiore**. La durata della temporizzazione viene quindi riavviata o prolungata utilizzando un altro telegramma “1”.

Prolungamento tempo = Riavviabile

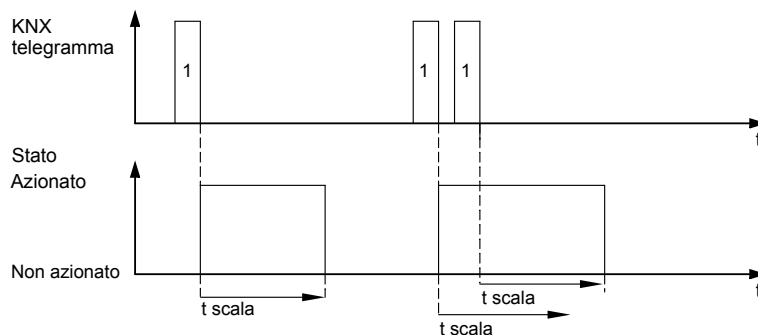

Alla ricezione di un nuovo telegramma con il valore dell'oggetto “1”, la durata della temporizzazione viene riavviata.

Prolungamento tempo = Riavviabile ed estendibile

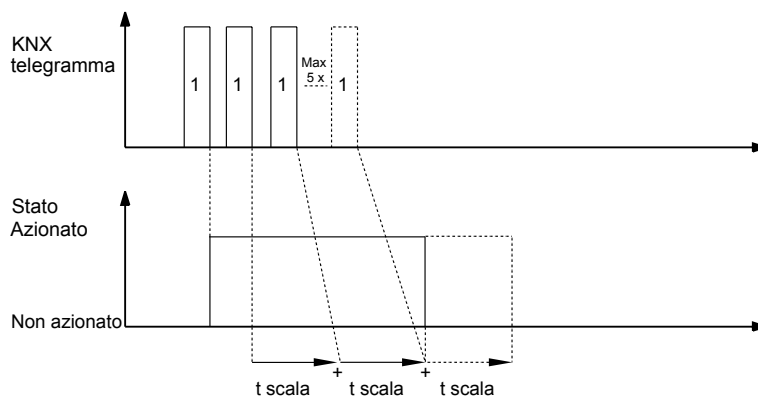

Alla ricezione di uno o più nuovi telegrammi con il valore dell'oggetto “1”, la durata della temporizzazione viene aggiunta alla durata della temporizzazione precedente. Il numero di aggiunte può essere impostato. È possibile parametrizzare un massimo di 5 aggiunte alla durata della temporizzazione.

Ad esempio è possibile aggiungere durate della temporizzazione premendo più volte un tasto separato.

Prolungamento tempo = Riavviabile a valore superiore (solo per durata della temporizzazione = variabile)

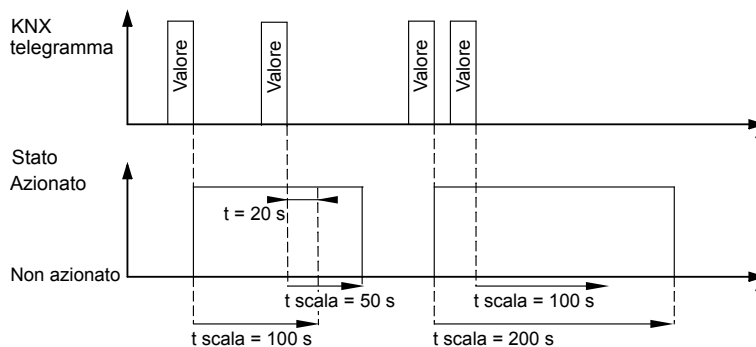

Alla ricezione di un nuovo telegramma, la durata della temporizzazione viene riavviata con il valore superiore.

Prolungamento tempo = Non riavviabile

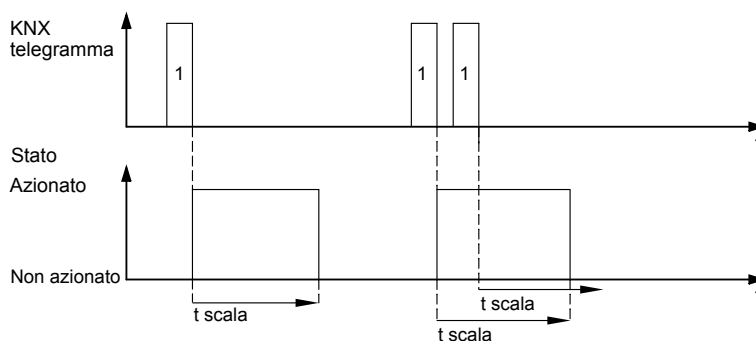

Tuttavia, se la durata della temporizzazione non è riavviabile, il relè si spegne esattamente nel momento in cui scade il tempo.

Se è attivata la funzione **Spegnimento manuale**, il timer di temporizzazione può essere terminato con un telegramma "0".

Argomenti correlati

- Funzione di durata della temporizzazione (timer scale)(Argomento principale)

Preavvisi

Per avere la certezza di essere avvisati prima della fine della durata della temporizzazione, è possibile parametrizzare un numero definito (0-5) di preavvisi.

Con i preavvisi, l'utente può essere informato sull'imminente fine della funzione tramite il breve spegnimento del sistema di illuminazione poco prima della fine della durata della temporizzazione. A questo punto può riavviare l'illuminazione delle scale premendo un pulsante (riavvio). Se non effettua alcuna operazione, la funzione continua normalmente.

È possibile impostare questa funzione tramite il parametro **Numero di preavvisi**. Con il valore "0", la funzione di preavviso è disabilitata. Per attivare i preavvisi, selezionare il numero di impulsi di allarme. Il primo preavviso si attiva all'inizio della durata della temporizzazione rimanente ($t_{\text{preavviso}}$) impostata tramite il parametro **Avviamento allarme prima della fine**.

Ad ogni preavviso, il contatto di uscita commuta nello stato "rilasciato" per la durata fissa di 500 ms (t_u). Se sono stati attivati più preavvisi, il tempo di attesa (t_{zv}) tra gli impulsi di allarme viene calcolato con la formula seguente:

$$\text{Tempo di attesa tra i preavvisi } (t_{zv}) = \frac{\text{Durata della temporizzazione rimanente } (t_{\text{avviso}}) - (\text{numero di preavvisi} \times 500 \text{ ms } (t_u))}{\text{Numero di preavvisi}}$$

Se una funzione di durata della temporizzazione continua viene interrotta anticipatamente, non viene emesso alcun preavviso

Preavviso (numero di preavvisi=3)

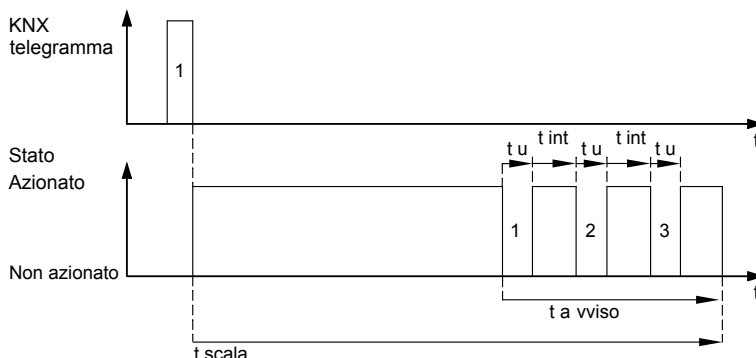

Argomenti correlati

- Funzione di durata della temporizzazione (timer scale)(Argomento principale)

Funzione di durata della temporizzazione con ritardo di attivazione e di disattivazione

Combinando una funzione di durata della temporizzazione con un ritardo di attivazione è possibile avviare la funzione luci scale con un certo ritardo.

Funzione di durata della temporizzazione con ritardo di attivazione

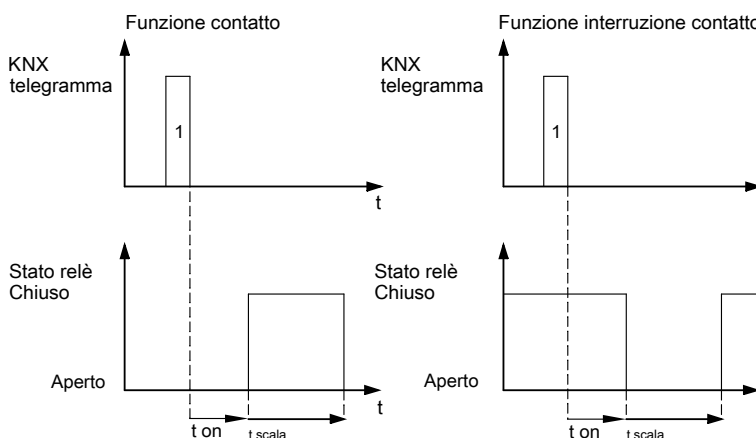

Il risultato che si ottiene combinando una funzione di durata della temporizzazione con un ritardo di disattivazione dipende da come è stata definita la funzione di **durata della temporizzazione**:

Nel caso della funzione di durata della temporizzazione con **Spegnimento manuale** (telegramma "0"), il ritardo di disattivazione viene avviato alla ricezione di un telegramma di spegnimento anticipato sull'**"oggetto durata della temporizzazione"**. Una volta trascorso il tempo di ritardo disattivazione, l'uscita viene spenta (rilasciata).

Nel caso della funzione di durata della temporizzazione senza **Spegnimento manuale**, la ricezione di un telegramma di spegnimento sull'**"oggetto durata della temporizzazione"** non ha alcun effetto. La funzione di durata della temporizzazione continua fino alla fine, quindi commuta il relè di uscita direttamente nello stato "rilasciato". Non è possibile impostare un ritardo di disattivazione.

Funzione di durata della temporizzazione con ritardo di disattivazione

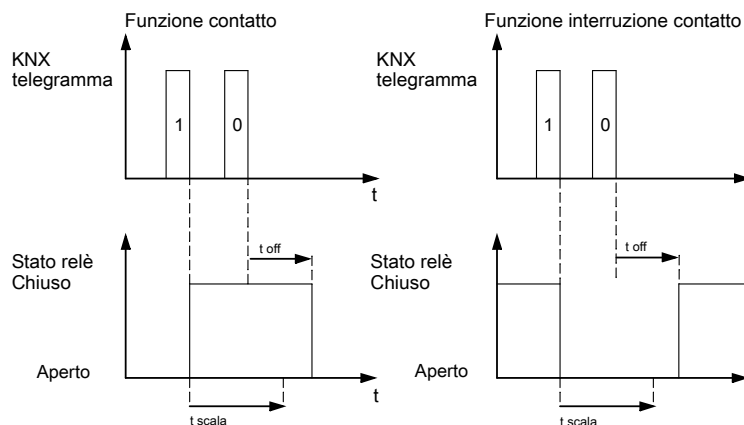

Per le funzioni di durata della temporizzazione con **Spegnimento manuale** e preavvisi attivati, la funzione di durata della temporizzazione viene immediatamente disattivata con un preavviso quando si riceve un telegramma "Off". Il ritardo di disattivazione scade. Non viene generato alcun preavviso.

Argomenti correlati

- Funzione di durata della temporizzazione (timer scale)(Argomento principale)

Priorità

Se l'uscita dell'attuatore viene commutata in una nuova posizione di commutazione da una funzione a priorità più elevata mentre è attiva una durata della temporizzazione, il relè commuta immediatamente nella nuova posizione. Il telegramma di commutazione più recente viene salvato e i tempi di ritardo e le durate della temporizzazione continuano.

Argomenti correlati

- Funzione di durata della temporizzazione (timer scale)(Argomento principale)

Oggetti di gruppo della durata della temporizzazione

N.	Nome	Funzione oggetto	Lunghezza	Comportamento	Tipo dati
59	Uscita master 1 e (nome del canale)	Temporizzata fissa	1 bit	Riceve	1.010 Start/Stop
59	Uscita master 1 e (nome del canale)	Temporizzata variabile	2 byte	Riceve	7.005 Tempo (s)

Argomenti correlati

- Funzione di durata della temporizzazione (timer scale)(Argomento principale)

Ritardo di attivazione e di disattivazione

A causa delle funzioni di ritardo, il cambio di stato del relè non viene eseguito immediatamente dopo la ricezione di un telegramma, ma solo una volta trascorso il tempo di ritardo impostato:

Alla ricezione del valore oggetto "1", il ritardo di attivazione ritarda la commutazione del contatto relè dallo stato **rilasciato** allo stato **premutato**.

Alla ricezione del valore oggetto "0", il ritardo di disattivazione ritarda la commutazione del contatto relè dallo stato **premutato** allo stato **rilasciato**.

È anche possibile utilizzare entrambe le funzioni insieme con un singolo canale.

Oggetti

Per ogni canale è possibile stabilire se il ritardo influisce sull'oggetto Commutazione, sull'oggetto Durata della temporizzazione o sull'oggetto Scena, oppure su una combinazione di più oggetti.

Ritardo di attivazione e disattivazione (normalmente aperto/normalmente chiuso)

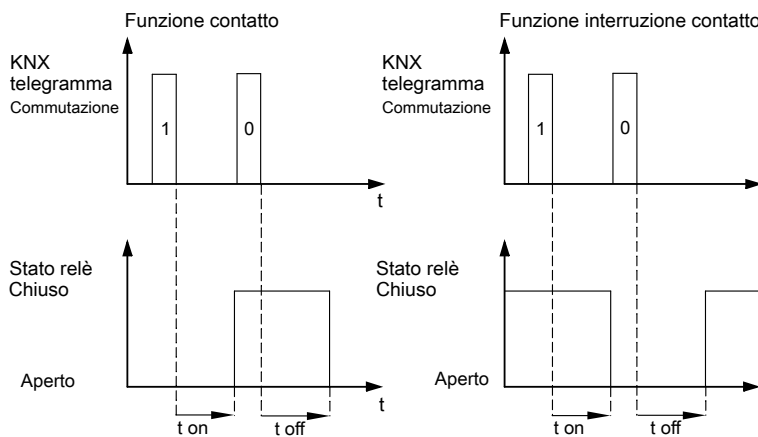

Argomenti correlati

- Impostazioni di tempo(Argomento principale)
- Ritardo di attivazione
- Ritardo di disattivazione
- Tipo di ritardo
- Interruzione di una funzione di ritardo
- Priorità

Ritardo di attivazione

✕ Master/Est. 1/2 Uscita 1-8 -Commutazione: Commutazione -Impostazioni di tempo	Tempo ritardo attivazione	
	Tempo ritardo attivazione	Attivato Disattivato
	Funziona su oggetto Commutazione	Sì (Sì/No)
	Funziona su oggetto scala	No (Sì/No)
	Funziona su oggetto scena	No (Sì/No)
	Modo ritardo attivazione	Non riavviabile Riavviabile
	Tempo ritardo attivazione	1 s (0 ms-1 h)

Argomenti correlati

- Ritardo di attivazione e di disattivazione(Argomento principale)

Ritardo di disattivazione

Master/Est. 1/2 Uscita 1-8 -Commutazione: Commutazione -Impostazioni di tempo	Tempo ritardo disattivazione	
	Tempo ritardo disattivazione	Attivato Disattivato
	Funziona su oggetto Commutazione	Si (Si/No)
	Funziona su oggetto scala	No (Si/No)
	Funziona su oggetto scena	No (Si/No)
	Modo ritardo disattivazione	Non riavviabile Riavviabile Riavviabile ed estendibile
	Numero max aggiunte	2 (2-5)
	Tempo ritardo attivazione	1 s (0 ms-1 h)

Argomenti correlati

- Ritardo di attivazione e di disattivazione(Argomento principale)

Tipo di ritardo

Per ogni canale è possibile parametrizzare dei tempi di ritardo. È possibile utilizzare parametri per definire i ritardi impostati come **riavviabili** o **non riavviabili**. In caso di ritardo di attivazione riavviabile, il tempo di ritardo viene riavviato alla ricezione di un telegramma "1". In caso di ritardi di attivazione riavviabili, il tempo di ritardo viene riavviato alla ricezione di un telegramma "0".

Ritardo di attivazione riavviabile (telegramma "1")

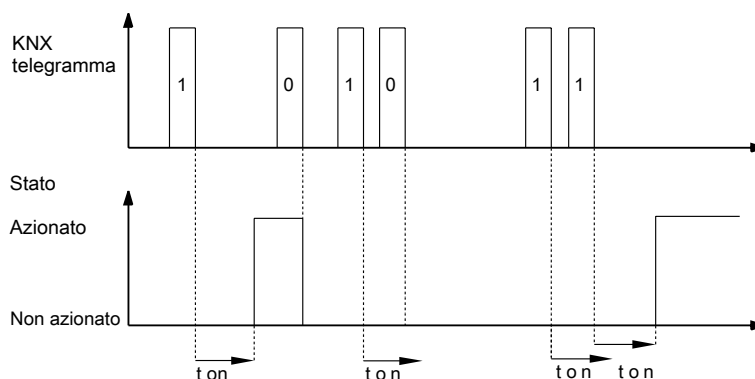

Ritardo di disattivazione riavviabile (telegramma "0")

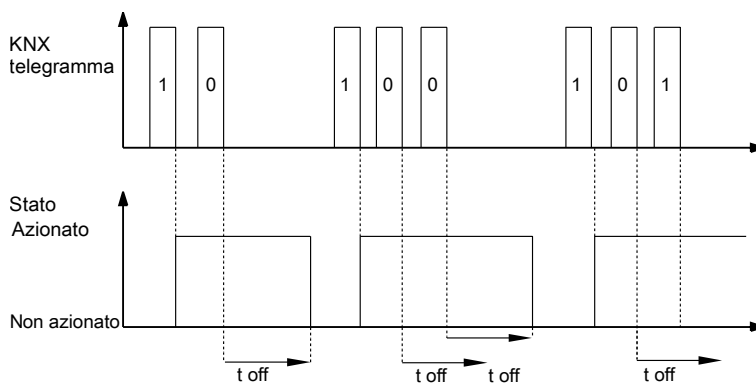

Inoltre, per il ritardo di disattivazione è anche possibile selezionare **Riavviabile ed estendibile**. Il tempo di ritardo viene prolungato quando si riceve lo stesso valore del telegramma, ad es. utilizzando un tasto separato. È possibile definire il numero massimo di aggiunte.

Ritardo di disattivazione riavviabile ed estendibile (telegramma "0")

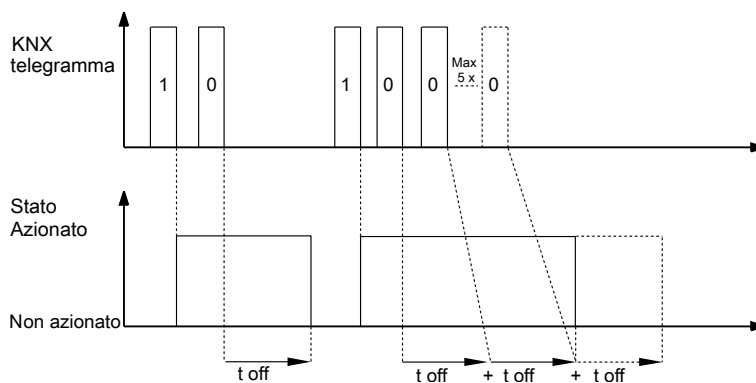

In caso di ritardi non riavviabili, invece, il relè si spegne esattamente nel momento in cui scade il tempo.

Ritardo di attivazione non riavviabile

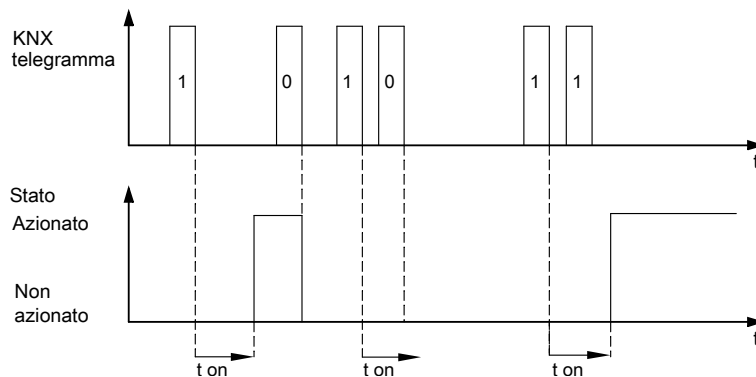

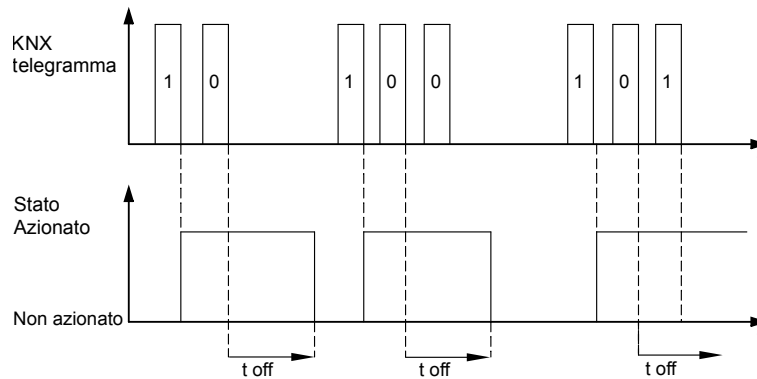
Ritardo di disattivazione non riavviabile**Argomenti correlati**

- Ritardo di attivazione e di disattivazione(Argomento principale)

Interruzione di una funzione di ritardo

Se una funzione di ritardo viene avviata con la ricezione di un nuovo valore dell'oggetto e il canale di uscita riceve un telegramma con il valore dell'oggetto opposto durante il tempo di ritardo corrente, la funzione di ritardo viene annullata. Il relè non è commutato:

- La ricezione del valore oggetto "0" interrompe un ritardo di attivazione attivo.
- La ricezione del valore oggetto "1" interrompe un ritardo di disattivazione attivo.

Argomenti correlati

- Ritardo di attivazione e di disattivazione(Argomento principale)

Priorità

Se l'uscita dell'attuatore viene commutata in una nuova posizione di commutazione da una funzione di livello superiore mentre è attivo un tempo di ritardo, il relè commuta immediatamente.

Argomenti correlati

- Ritardo di attivazione e di disattivazione(Argomento principale)

Impostazioni di logica, blocco e priorità**Argomenti correlati**

- Impostazioni estese per commutazione(Argomento principale)
- Funzione logica
- Funzioni a priorità superiore
- Forzatura (controllo priorità)
- Funzione di blocco

Funzione logica

Con questa funzionalità, l'oggetto **Commutazione** e l'oggetto **Ingresso logico** possono essere collegati tra loro in modo logico.

La funzione logica può essere attivata (abilitata) nell'ETS.

Master/Est. 1/2 Uscita 1-8 -Commutazione: Commutazione -Impostazioni di logica, blocco e priorità	Funzione logica	
	Funzione logica	Disattivato Attivato
	Tipo di funzione logica	OR AND XOR
	Valore dell'oggetto funzione logica dopo il ripristino della tensione del bus o il download	0 1
	Valore dell'oggetto logico	Normal Invertito

È possibile impostare una funzione logica **AND**, **OR** o **XOR**. Mediante un parametro è possibile definire il valore predefinito dell'oggetto logico dopo il ripristino della tensione del bus e il download.

Ad esempio, nel caso di un oggetto logico OR preimpostato con il valore "1" dopo il ripristino della tensione del bus, l'uscita rimane attivata fino alla ricezione di un telegramma "0" sull'"oggetto logico". Una reazione parametrizzata dopo il ripristino della tensione del bus viene adottata solo dopo il termine della funzione logica.

Argomenti correlati

- Impostazioni di logica, blocco e priorità(Argomento principale)
- Funzione logica AND
- Funzione logica OR
- Funzione logica XOR
- Oggetti di gruppo della funzione logica

Funzione logica AND

Fintanto che l'"oggetto Ingresso logico" ha il valore "1", la commutazione può essere eseguita come di consueto tramite l'indirizzo dell'"oggetto **Commutazione**". Le durate della temporizzazione impostate continueranno a essere rispettate. Lo spegnimento tramite l'"oggetto logico" ha effetto immediato.

Oggetto ingresso logico	Oggetto commutazione	Risultato
0	0	0
0	1	0
1	0	0
1	1	1

Esempio:

Una funzione logica AND può essere utilizzata per creare un blocco di accensione. Ciò significa che finché il valore dell'"oggetto logico" è "0", l'"oggetto Commutazione" non può essere utilizzato per l'accensione. Se il valore dell'"oggetto Commutazione" è "1", l'accensione viene eseguita automaticamente quando il valore dell'oggetto logico cambia da 0 a 1.

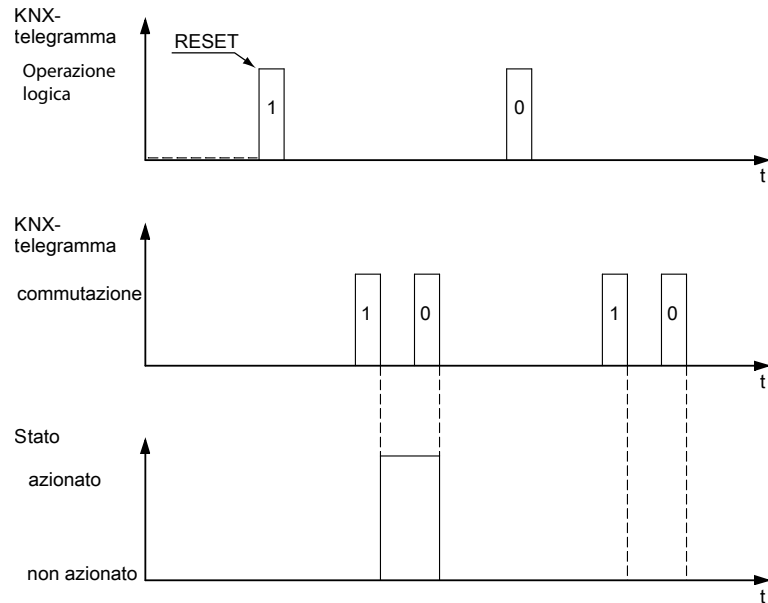
Funzione logica AND;**Valore dell'oggetto logico dopo il ripristino della tensione del bus: 1**

L'oggetto logico è preimpostato sul valore "1" dopo un RESET (ripristino della tensione del bus e download). In questo modo, la commutazione può essere eseguita come di consueto tramite l'oggetto Commutazione. Il blocco di alimentazione non è attivo finché non viene ricevuto un telegramma "0" tramite l'oggetto logico.

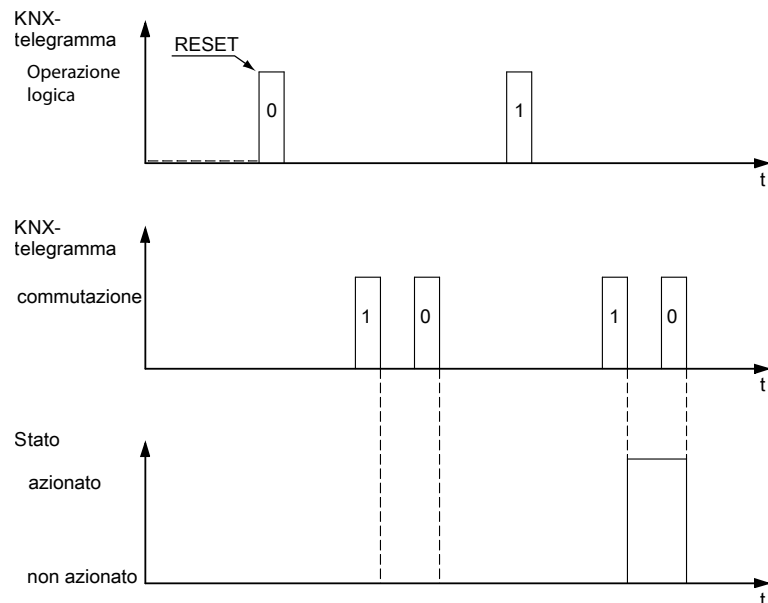
Funzione logica AND;**Valore dell'oggetto logico dopo il ripristino della tensione del bus: 0**

L'impostazione del parametro provoca l'impostazione dell'"oggetto logico" sul valore "0". Dopo un RESET, l'attuatore non commuta l'uscita finché non viene ricevuto un telegramma "1" sull'"oggetto logico".

Argomenti correlati

- Funzione logica(Argomento principale)

Funzione logica OR

Fintanto che l'“oggetto logico” ha il valore “0”, la commutazione può essere eseguita come di consueto tramite l'indirizzo dell'“oggetto di commutazione”. Le durate di temporizzazione impostate continuano a essere rispettate. L'accensione tramite l'“oggetto logico” ha effetto immediato.

Oggetto ingresso logico	Oggetto commutazione	Risultato
0	0	0
0	1	1
1	0	1
1	1	1

Esempio:

Una funzione logica OR può essere utilizzata per implementare un blocco di spegnimento o una funzione di accensione centrale (ad es. le luci per la pulizia degli edifici). Se anche il valore dell'“oggetto di commutazione” è impostato localmente su “1”, il relè rimane acceso quando il blocco di spegnimento viene rimosso (il valore dell'oggetto logico passa da 1 a 0).

Funzione logica OR;

Valore dell'oggetto logico dopo il ripristino della tensione del bus: 0

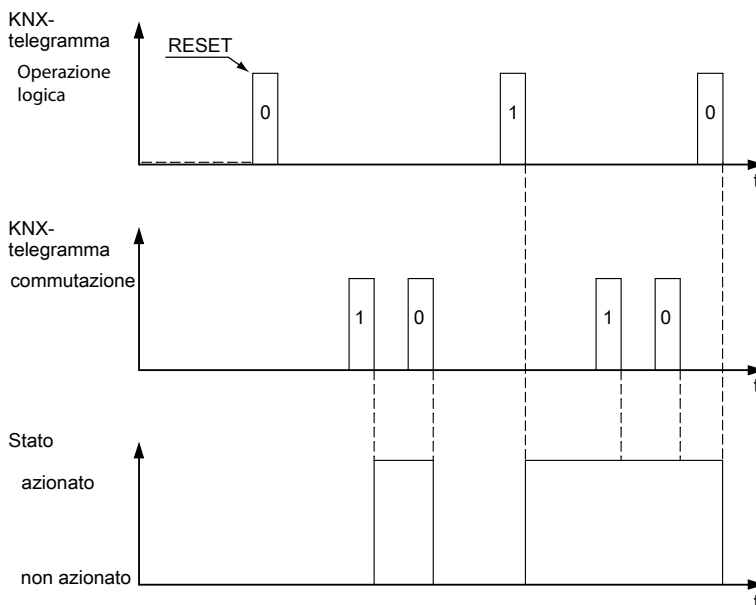

Funzione logica OR;

Valore dell'oggetto logico dopo il ripristino della tensione del bus: 1

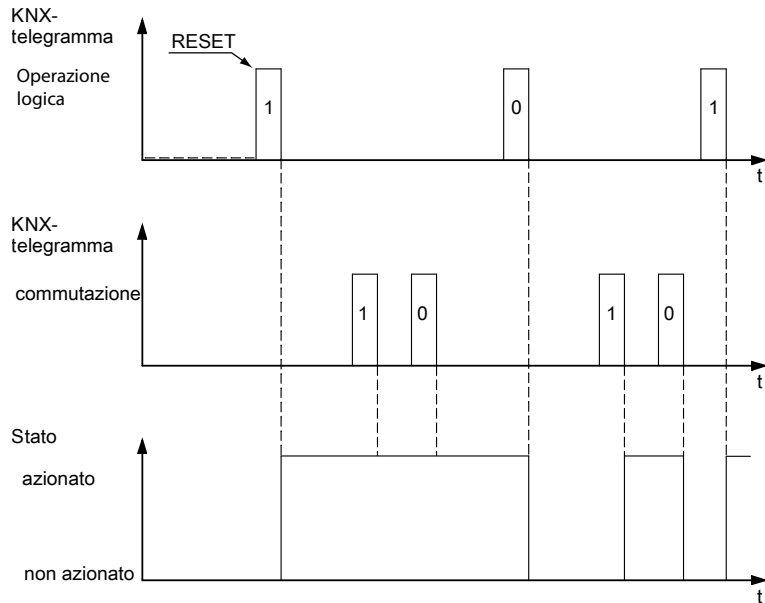

L'oggetto logico è preimpostato sul valore "1" dopo un RESET. L'attuatore attiva immediatamente l'uscita. La funzione logica OR viene resettata solo tramite un telegramma "0" sull'oggetto logico.

Argomenti correlati

- Funzione logica(Argomento principale)

Funzione logica XOR

Non appena i valori dell'"oggetto logico" e dell'"oggetto Commutazione" differiscono uno dall'altro, l'uscita commuta su **Premuto**. Se i valori sono uguali, l'uscita viene **rilasciata**.

Oggetto ingresso logico	Oggetto commutazione	Risultato
0	0	0
0	1	1
1	0	1
1	1	0

Argomenti correlati

- Funzione logica(Argomento principale)

Oggetti di gruppo della funzione logica

N.	Nome	Funzione oggetto	Lunghezza	Comportamento	Tipo dati
55	Uscita master 1 e (nome del canale)	Commutatore	1 bit	Ricevuto	1.001 Commutazione
56	Uscita master 1 e (nome del canale)	Ingresso logico	1 bit	Ricevuto	1.002 Booleano

Argomenti correlati

- Funzione logica(Argomento principale)

Funzioni a priorità superiore

L'ordine di priorità delle varie funzioni è impostato nella scheda **Impostazioni estese** del dispositivo.

Priorità delle funzioni per la commutazione, pagina 39

Nell'ETS è possibile attivare la funzione ad alta priorità.

 Master/Est. 1/2 Uscita 1-8 -Commutazione: Commutazione -Impostazioni di logica, blocco e priorità	Forzatura	
	Funzione alta priorità	Disattivato
		Forzatura Funzione disabilita

Argomenti correlati

- Impostazioni di logica, blocco e priorità(Argomento principale)

Forzatura (controllo priorità)

Se è stata scelta la funzione di forzatura (nota in altri dispositivi come controllo della priorità), per questo canale è disponibile un nuovo oggetto di gruppo denominato **Priorità**.

 Master/Est. 1/2 Uscita 1-8 -Commutazione: Commutazione -Impostazioni di logica, blocco e priorità	Forzatura	
	Funzione alta priorità	Forzatura
	Reazione al termine della priorità	Segue valore attuale Premuto Rilasciato
Reazione dopo ripristino della tensione bus	Disattivato Abilitato, rilasciato Abilitato, premuto Come prima della caduta di tensione del bus	

I valori dell'oggetto di priorità hanno il significato seguente:

Valore bit 1	Valore bit 2	Reazione dell'uscita
1	1	Attivazione priorità, stato di commutazione "Premuto"
0	1	Disattivazione priorità, stato di commutazione dipendente dal parametro Reazione al termine della priorità
1	0	Attivazione priorità, stato di commutazione "Rilasciato"
0	0	Fine priorità, stato di commutazione dipendente dal parametro Reazione al termine della priorità

La priorità viene attivata se il valore "1" viene ricevuto sul bit 1. A questo punto il relè di uscita assegnato viene commutato, a seconda del bit 2, su "Premuto" (bit 2 = "1") o "Rilasciato" (bit 2 = "0").

Una priorità attiva viene disattivata da un nuovo telegramma con il valore "0" sul bit 1. Finché una funzione di priorità è attiva, il canale interessato non può essere controllato dall'"oggetto Commutazione" e dalle funzioni avanzate (funzione centrale, funzioni di tempo, funzione scena).

Al termine di una priorità, il comportamento del relè di uscita è determinato dal parametro **Reazione al termine della priorità**.

L'impostazione **Segui stato attualmente valido** ha il seguente effetto:

Durante la priorità attiva, tutti i comandi di commutazione delle funzioni subordinate vengono controllati dall'applicazione e lo stato di commutazione viene controllato internamente. In questo modo, alla fine della priorità è possibile impostare lo stato di commutazione che sarebbe stato attualmente impostato senza la priorità.

Argomenti correlati

- Impostazioni di logica, blocco e priorità(Argomento principale)
- Reazione dopo ripristino della tensione bus
- Oggetto di gruppo per funzione di priorità

Reazione dopo ripristino della tensione bus

Con il parametro **Reazione dopo ripristino della tensione bus del bus** è possibile definire la reazione del canale al ripristino della tensione del bus e lo stato di commutazione:

Disabilitato

La priorità rimane disattivata. Lo stato di commutazione del canale risulta dalle altre funzioni di livello superiore o dalla reazione dopo il ripristino della tensione bus impostata.

Abilitato,rilasciato

La priorità viene attivata automaticamente al ripristino della tensione del bus e lo stato di commutazione viene impostato su **Rilasciato**.

Abilitato, premuto

La priorità viene attivata automaticamente al ripristino della tensione del bus e lo stato di commutazione viene impostato su **Premuto**.

Come prima della caduta di tensione del bus

La priorità viene riportata nello stato precedente alla caduta di tensione del bus. Se prima la priorità era attiva, il relè di uscita viene commutato nello stato che aveva in precedenza.

Argomenti correlati

- Forzatura (controllo priorità)(Argomento principale)

Oggetto di gruppo per funzione di priorità

N.	Nome	Funzione oggetto	Lunghezza	Comportamento	Tipo dati
57	Uscita master 1 e (nome del canale)	Priorità	2 bit	Ricevuto	2.001 Prio. commutazione

Argomenti correlati

- Forzata (controllo priorità)(Argomento principale)

Funzione di blocco

È possibile utilizzare la funzione di blocco per impostare un canale specifico su premuto/rilasciato e bloccarlo in questa posizione. Lo stato del canale di uscita non può essere modificato da altri comandi di controllo finché il blocco è attivo. La funzione di blocco può essere abilitata singolarmente per ogni canale di commutazione.

 Master/Est. 1/2 Uscita 1-8 -Commutazione: Commutazione -Impostazioni di logica, blocco e priorità	Funzione di blocco	
	Funzione alta priorità	Funzione disabilita
	Blocco	Con valore oggetto "1" Con valore oggetto "0"
	Reazione a inizio del blocco	Nessuna reazione Premuto Rilasciato
	Reazione al termine del blocco	Nessuna reazione Premuto Rilasciato Segue valore attuale
	Reazione dopo il download	Disattivato Attivato Come prima del download
	Reazione dopo ripristino della tensione bus	Disattivato Attivato Come prima della caduta di tensione del bus

Una volta abilitata la funzione di blocco, per il canale di commutazione è disponibile un nuovo oggetto di gruppo denominato **Blocco**. È possibile attivare e disattivare un blocco del canale utilizzando l'**oggetto di blocco**.

Se l'**oggetto di blocco** riceve un telegramma con il valore dell'oggetto impostato per il parametro **Blocco**, tutte le altre funzioni del canale vengono disabilitate. È possibile definire la reazione tramite il parametro **Reazione a inizio del blocco**.

Se l'oggetto di blocco riceve un telegramma con il valore dell'oggetto opposto a quello per l'attivazione, il blocco viene annullato e il relè di uscita assume lo stato definito nel parametro **Reazione al termine del blocco**. La funzione di blocco commuta sempre senza ritardo. Durante un blocco, il telegramma di commutazione più recente viene salvato e i tempi di ritardo e le durate della temporizzazione continuano.

Blocco su valore oggetto "1"; Reazione a inizio del blocco = nessuna reazione;
Reazione al termine del blocco = Segue valore attuale; funzionamento relè: Normalmente aperto

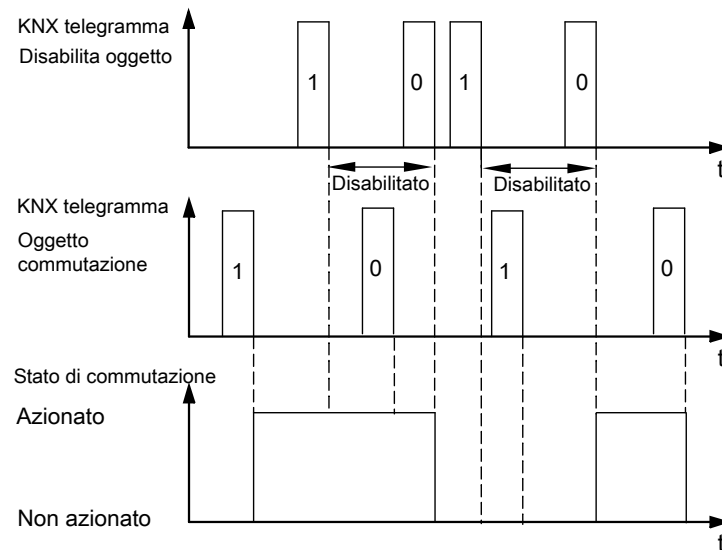

Argomenti correlati

- Impostazioni di logica, blocco e priorità(Argomento principale)
- Reazione del blocco dopo il download
- Reazione del blocco dopo ripristino della tensione bus
- Oggetti di gruppo della funzione di blocco

Reazione del blocco dopo il download

Dopo un download, anche la funzione di blocco viene impostata come nel caso del ripristino della tensione del bus. Il parametro **Reazione dopo il download** determina lo stato che verrà impostato.

Se il parametro **Reazione dopo il download** è impostato sul valore **Come prima del download**, la funzione di blocco viene attivata come in precedenza e il relè viene commutato di conseguenza.

Argomenti correlati

- Funzione di blocco(Argomento principale)

Reazione del blocco dopo ripristino della tensione bus

Disattivato:

La funzione di blocco non viene attivata dopo un ripristino della tensione del bus, a prescindere dallo stato precedente la caduta di tensione del bus.

Attivato:

Dopo un ripristino della tensione del bus, la funzione di blocco diventa attiva e l'uscita passa allo stato definito tramite il parametro **Reazione a inizio del blocco**. Se è stato impostato il valore **Nessuna reazione**, l'uscita viene bloccata nel suo stato attuale.

Come prima della caduta di tensione del bus:

La funzione di blocco viene riportata nello stato che era attivo prima della caduta di tensione del bus. Se la funzione di blocco era attiva, l'uscita verrà controllata dalle impostazioni nel parametro **Reazione a inizio del blocco**.

Argomenti correlati

- Funzione di blocco(Argomento principale)

Oggetti di gruppo della funzione di blocco

N.	Nome	Funzione oggetto	Lunghezza	Comportamento	Tipo dati
57	Uscita master 1 e (nome del canale)	Blocco	1 bit	Ricevuto	1.003 Abilita

Argomenti correlati

- Funzione di blocco(Argomento principale)





Impostazioni di sicurezza e allarme

Commutazione della funzione di sicurezza

La funzione di sicurezza generale viene attivata nella scheda **Impostazioni estese** con il parametro **Sicurezza del dispositivo**, che consente di configurare le impostazioni generali.

Sicurezza del dispositivo, pagina 29

Qui è possibile parametrizzare l'effetto della funzione di sicurezza per ogni canale. La funzione di sicurezza può essere abilitata singolarmente per ogni canale di commutazione.

 Master/Est. 1/2 Uscita 1-8 -Commutazione: Commutazione -Impostazioni di sicurezza e allarme 	Funzione di sicurezza	
	Funzione di sicurezza	Disattivato Attivato
	Reazione all'avvio della sicurezza	Nessuna reazione Premuto Rilasciato Lampeggio (ciclo 5 s)
	Reazione al termine della sicurezza	Nessuna reazione Premuto Rilasciato Segue valore attuale
Sicurezza del dispositivo, pagina 29 (Controllo del tempo di ciclo per l'oggetto di sicurezza" > 0)		
	Reazione al superamento del tempo di ciclo	Nessuna reazione Premuto Rilasciato Lampeggio (ciclo 5 s)

La funzione di sicurezza viene attivata se l'**oggetto di sicurezza** riceve un telegramma con il valore dell'oggetto definito tramite il parametro **Sicurezza del**

dispositivo (Sicurezza del dispositivo, pagina 29). La reazione è definita dal parametro **Reazione all'avvio della sicurezza**.

Se l'**oggetto di sicurezza** riceve un telegramma con il valore dell'oggetto opposto a quello per l'attivazione, la funzione di sicurezza viene annullata e il relè di uscita assume lo stato definito nel parametro **Reazione al termine della sicurezza**.

Il dispositivo attende quindi un telegramma da un trasmettitore esterno entro il tempo di ciclo impostato a livello globale. Se questo telegramma non viene ricevuto entro il tempo di monitoraggio, si utilizza il parametro **Reazione al superamento del tempo di ciclo** per stabilire cosa deve accadere.

Argomenti correlati

- Impostazioni di sicurezza e allarme(Argomento principale)
- Priorità
- Oggetti di gruppo per sicurezza centrale

Priorità

La funzione di sicurezza è un oggetto di gruppo a 1 bit con la massima priorità. Ciò significa che questo oggetto ha la precedenza sugli oggetti di gruppo seguenti:

Oggetto allarme / oggetto blocco / oggetto priorità Priorità delle funzioni per la commutazione, pagina 39

Oggetto ingresso logico

Oggetto della scena

Oggetto commutazione centrale

Oggetto temporizzata fissa / temporizzata variabile

Oggetto commutazione

Argomenti correlati

- Commutazione della funzione di sicurezza(Argomento principale)

Oggetti di gruppo per sicurezza centrale

N.	Nome	Funzione oggetto	Lunghezza	Comportamento	Tipo dati
23	Centrale	Sicurezza	1 bit	Ricevuto	1.005 Allarme

Argomenti correlati

- Commutazione della funzione di sicurezza(Argomento principale)

Funzione di allarme

In caso di allarme, la funzione di allarme può essere utilizzata per impostare ogni uscita sullo stato di allarme desiderato. L'uscita viene disabilitata per l'ulteriore funzionamento. Per commutare l'uscita in uno stato diverso è possibile utilizzare solo una funzione di livello superiore con una priorità più elevata. La funzione di allarme può essere attivata singolarmente per ogni canale di uscita. Qui è possibile parametrizzare la funzione di allarme per ogni canale.



Master/Est. 1/2
Uscita 1-8
-Commutazione:
Commutazione

Funzione di allarme

-Impostazioni di sicurezza e allarme 	Funzione di allarme	Disattivato Attivato
	Allarme	Con valore oggetto "1" Con valore oggetto "0"
	Reazione all'avvio dell'allarme	Nessuna reazione Premuto Rilasciato Lampeggio (ciclo 5 s)
	Reazione al termine dell'allarme	Nessuna reazione Premuto Rilasciato Segue valore attuale
	Reazione dopo ripristino della tensione bus	Disattivato Attivato Come prima della caduta di tensione del bus

Argomenti correlati

- Impostazioni di sicurezza e allarme(Argomento principale)
- Valori degli oggetti per l'allarme
- Reazione dell'allarme dopo ripristino della tensione del bus
- Priorità
- Oggetti di gruppo della funzione di allarme

Valori degli oggetti per l'allarme

La funzione di allarme viene attivata se l'**oggetto di allarme** riceve un telegramma con il valore dell'oggetto definito tramite il parametro **Allarme**. La reazione è definita dal parametro **Reazione all'avvio dell'allarme**.

Se l'**oggetto di allarme** riceve un telegramma con il valore dell'oggetto opposto a quello per l'attivazione, la funzione di allarme viene annullata e il relè di uscita assume lo stato definito nel parametro **Reazione al termine dell'allarme**.

Con valore oggetto "1":
il valore dell'oggetto "1" attiva la funzione di allarme. Se viene ricevuto il valore "0", la funzione di allarme viene nuovamente disattivata.

Con valore oggetto "0":
il valore dell'oggetto "0" attiva la funzione di allarme. Un telegramma con il valore dell'oggetto "1" disattiva di nuovo la funzione.

Argomenti correlati

- Funzione di allarme(Argomento principale)

Reazione dell'allarme dopo ripristino della tensione del bus

Disabilitato:

la funzione di allarme non viene attivata dopo un ripristino della tensione del bus, a prescindere dallo stato in cui si trovava prima dell'interruzione della tensione del bus.

Abilitato:

dopo un ripristino della tensione del bus, la funzione di allarme diventa attiva e l'uscita passa allo stato definito tramite il parametro **Reazione all'avvio dell'allarme**.

Come prima della caduta di tensione del bus:

la funzione di allarme viene riportata nello stato che era attivo prima della caduta di tensione del bus. Se era attiva la funzione di allarme, l'uscita verrà controllata dalle impostazioni del parametro **Reazione all'avvio dell'allarme**.

Argomenti correlati

- Funzione di allarme(Argomento principale)

Priorità

La funzione di allarme è un oggetto di gruppo a 1 bit con priorità elevata. La funzione di sicurezza del dispositivo ha la massima priorità. L'ordine di priorità per la commutazione può essere definito a livello globale (Priorità delle funzioni per la commutazione, pagina 39). L'**oggetto di allarme** ha la precedenza sugli oggetti di gruppo seguenti:

- La priorità relativa a **oggetto di blocco/oggetto di priorità** viene definita centralmente per la commutazione: Priorità delle funzioni per la commutazione, pagina 39
- **Oggetto ingresso logico**
- **Oggetto della scena**
- **Oggetto commutazione centrale**
- **Oggetto temporizzata fissa / temporizzata variabile**
- **Oggetto commutazione**

Argomenti correlati

- Funzione di allarme(Argomento principale)

Oggetti di gruppo della funzione di allarme



N.	Nome	Funzione oggetto	Lunghezza	Comportamento	Tipo dati
58	Uscita master 1 e (nome del canale)	Allarme	1 bit	Ricevuto	1.005 Allarme

Argomenti correlati

- Funzione di allarme(Argomento principale)

Comportamento alla caduta di tensione bus e download

Questa funzione può essere abilitata singolarmente per ogni canale di commutazione. Il comportamento dell'uscita di commutazione in caso di caduta / ripristino della tensione del bus e di download di un'applicazione è definito.

 Master/Est. 1/2 Uscita 1-8 -Commutazione: Commutazione -Impostazioni di sicurezza e allarme 	Comportamento alla caduta di tensione bus e download	
	Comportamento alla caduta di tensione bus e download	Disattivato Attivato
	Stato relè alla caduta di tensione bus	Nessuna reazione Premuto

	Rilasciato
Stato relè al ripristino tensione bus	Come prima della caduta di tensione del bus
	Premuto
	Rilasciato
Stato relè al termine del download	Come prima del download
	Premuto
	Rilasciato

Argomenti correlati

- Impostazioni di sicurezza e allarme(Argomento principale)
- Reazione del relè alla caduta di tensione del bus
- Reazione del relè dopo ripristino della tensione bus
- Reazione dopo il download

Reazione del relè alla caduta di tensione del bus

Se la tensione del bus scende sotto i 18 V, il relè può essere commutato in uno stato parametrizzato. Lo stato del relè può essere definito come **premuto** o **rilasciato** oppure rimanere nella condizione precedente alla caduta di tensione (**nessuna reazione**). Allo stesso tempo, la posizione di commutazione attuale del relè viene salvata nel dispositivo.

Impostazioni possibili:

Nessuna reazione:

Il contatto del relè rimane invariato nella sua posizione attuale. Se le funzioni di temporizzazione (funzione di durata della temporizzazione, ritardo di attivazione, ritardo di disattivazione) sono attive, vengono annullate.

Premuto:

Nel caso di un contatto normalmente aperto, il relè è chiuso; nel caso di un contatto normalmente chiuso, il relè è aperto. Le funzioni relative al tempo di esecuzione sono disattivate.

Rilasciato:

Nel caso di un contatto normalmente aperto, il relè è aperto; nel caso di un contatto normalmente chiuso, il relè è chiuso. Le funzioni relative al tempo di esecuzione sono disattivate.

Argomenti correlati

- Comportamento alla caduta di tensione bus e download(Argomento principale)

Reazione del relè dopo ripristino della tensione bus

In caso di ripristino della tensione del bus, il relè può assumere uno stato parametrizzato.

Impostazioni possibili:

Premuto:

Nel caso di un contatto normalmente aperto, il relè è chiuso; nel caso di un contatto normalmente chiuso, il relè è aperto.

Rilasciato:

Nel caso di un contatto normalmente aperto, il relè è aperto; nel caso di un contatto normalmente chiuso, il relè è chiuso.

Come prima della caduta di tensione del bus:

Con il parametro “Come prima della caduta di tensione del bus”, il relè assume lo stato che era memorizzato nel dispositivo al momento della caduta di tensione del bus. Eventuali comandi di commutazione manuale successivi vengono sovrascritti.

Argomenti correlati

- Comportamento alla caduta di tensione bus e download(Argomento principale)
- Priorità

Priorità

La reazione dopo il ripristino della tensione del bus qui impostata ha una bassa priorità. Se per l'azionamento viene attivata una funzione con priorità più elevata direttamente dopo il ripristino della tensione del bus, le impostazioni descritte di seguito si applicano a tali funzioni.

Gli stati del relè causati da funzioni con priorità più elevata (funzioni di livello superiore) hanno la precedenza sulla reazione dopo il ripristino della tensione del bus.

Argomenti correlati

- Reazione del relè dopo ripristino della tensione bus(Argomento principale)

Reazione dopo il download

Dopo il download dell'ETS, il relè può assumere uno stato parametrizzato.

Se un difetto interno o un download errato provocano uno stato in cui l'applicazione non è operativa, il dispositivo non reagisce. I relè di uscita rimangono nella loro ultima posizione.

Se si desidera attivare la reazione dopo il download dell'ETS per un canale di uscita, occorre selezionare uno “**stato relè al termine del download**” per ogni canale.

Impostazioni possibili:**Come prima del download:**

I relè eseguono il comportamento impostato prima del download. Eventuali comandi di commutazione manuale successivi vengono sovrascritti. Se è attiva una funzione di livello superiore (funzione logica, controllo priorità o blocco), verrà eseguito il comportamento definito per queste funzioni.

Premuto:

Nel caso di un contatto normalmente aperto, il relè è chiuso; nel caso di un contatto normalmente chiuso, il relè è aperto.

Rilasciato:

Nel caso di un contatto normalmente aperto, il relè è aperto; nel caso di un contatto normalmente chiuso, il relè è chiuso.

Argomenti correlati

- Comportamento alla caduta di tensione bus e download(Argomento principale)
- Priorità

Priorità

Gli stati del relè causati da funzioni con priorità più elevata hanno la precedenza sulla reazione dopo il download dell'ETS.

Esempio:

la funzione logica OR con valore parametrizzato dell'oggetto logico dopo il ripristino della tensione del bus = 1 prevale e commuta l'uscita.

Argomenti correlati





- Reazione dopo il download(Argomento principale)

Impostazioni rapide per oscurante/tapparella

Nella scheda **Impostazioni rapide per oscurante/tapparella** è possibile configurare le impostazioni di base e abilitare o disabilitare altre funzioni.

Per controllare gli oscuranti/tapparelle è possibile impostare la funzione canale del dispositivo sulla modalità operativa **Oscurante o Tapparella**. A questo punto, due uscite verranno sempre combinate in un singolo canale per oscurante/tapparella. Installare gli azionamenti in base alle istruzioni di installazione.

La modalità operativa per ogni uscita viene selezionata in **Definizione delle funzioni canale**, pagina 23:

	Impostazioni generali	Funzione canale per master /	Oscurante
		Estensione 1 / Estensione 2	
	Master / Est. 1/2	Uscita 1+2 / 3+4 / 5+6 / 7+8	
	Uscita 1+2 / 3+4 / 5+6 / 7+8	Impostazioni rapide per oscurante	...
	Oscurante		
	Impostazioni generali	Funzione canale per master /	Tapparella
		Estensione 1 / Estensione 2	
	Master / Est. 1/2	Uscita 1+2 / 3+4 / 5+6 / 7+8	
	Uscita 1+2 / 3+4 / 5+6 / 7+8	Impostazioni rapide per tapparella	...
	Tapparella		

Installare gli azionamenti in base alle istruzioni di installazione. Quando si collega il motore, verificare il senso di rotazione corretto per il movimento di salita/discesa.

Esistono diverse varianti di oscuranti per l'utilizzo sia all'interno che all'esterno. Il canale consente di controllare un motore per oscuranti/tapparelle con max 1000 VA. È possibile collegare un solo motore per canale. Il motore deve essere dotato di un interruttore di finecorsa.

AVVISO

CONTROLLO PRIMA DELLA MESSA IN SERVIZIO:

i collegamenti dei carichi e l'ordine dei dispositivi (master > estensione 1 > estensione 2) devono corrispondere alla programmazione ETS.

- Collegare i motori degli oscuranti ai canali degli oscuranti specificati nell'ETS.
- Collegare i carichi ai canali di commutazione specificati nell'ETS.
- Se l'estensione è prevista come estensione 1 (E1), collegarla direttamente al master.
- Se l'estensione è prevista come estensione 2 (E2), collegarla all'estensione 1.

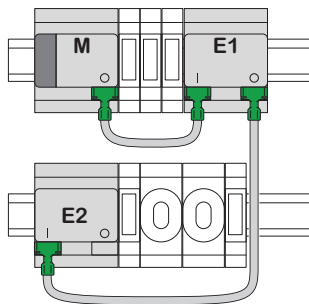

Un'estensione non può essere attivata se l'ordine dei dispositivi non corrisponde alla programmazione dell'ETS.

Argomenti correlati

- Controllo oscuranti/tapparella
- Nome del canale
- Tempo di esecuzione dell'azionamento
- Controllo lamelle (solo per oscuranti)
- Blocco del modo manuale
- Scene
- Funzione centrale per oscuranti
- Comunicazione di stato
- Attivazione impostazioni estese per oscurante/tapparella

Controllo oscuranti/tapparella

Le **impostazioni rapide** possono essere utilizzate per spostare manualmente l'azionamento collegato nella posizione desiderata. A questo scopo sono disponibili quattro oggetti di gruppo: **“Movimento in modo manuale”** e **“Stop/step in modo manuale”** (per le tapparelle: **“Stop in modo manuale”**). Per il posizionamento: **“Posizione altezza in modo manuale”** e, solo per gli oscuranti, **“Posizione lamelle in modo manuale”**.

- **Sposta azionamento:**
L'oggetto **“Movimento in modo manuale”** è responsabile dello spostamento degli oscuranti o della tapparella verso l'alto e il basso. L'azionamento si sposta verso il basso se viene ricevuto il valore “1” e verso l'alto se il valore è “0”.

- **Tempo di esecuzione:**
Tempo di esecuzione dell'azionamento, pagina 90
L'uscita attivata rimane attiva fino allo scadere del tempo di esecuzione impostato.
- **Pausa di inversione per cambio di direzione:**
Tempo di pausa prima del ripristino (pausa d'inversione), pagina 92
Se viene ricevuto un comando di controllo nella direzione di movimento opposta mentre l'azionamento è in movimento, l'azionamento si arresta e attende il tempo di pausa definito per l'inversione prima di iniziare a muoversi nella nuova direzione di movimento.
- **Stop azionamento:**
Un azionamento in movimento viene arrestato alla ricezione di un telegramma bus per l'oggetto **Stop/step in modo manuale** (per le tapparelle: **"Stop in modo manuale"**). In questo caso, il valore ricevuto per l'oggetto è irrilevante.
- **Regolazione lamelle (solo per oscuranti):**
Posizione lamelle dopo movimento, pagina 99
Dopo l'arresto dell'azionamento, le lamelle ruotano nella posizione desiderata in base alle impostazioni del parametro **"Posizione lamelle dopo il movimento"**.
- **Ruota lamelle oscuranti (solo per oscuranti):**
Nel caso degli oscuranti, l'angolo di apertura delle lamelle può essere regolato gradualmente tramite l'oggetto **"Stop/step in modo manuale"**. A tale scopo, l'azionamento deve essere fermo. Se l'oggetto di gruppo riceve il valore "1", le lamelle vengono chiuse da uno step; se invece riceve il valore "0", le lamelle vengono aperte.

Se viene eseguito un comando di step e le lamelle raggiungono uno dei limiti della corsa di movimentazione o si trovano già in una posizione limite, l'azionamento si sposta brevemente nella direzione desiderata. La durata di questo movimento corrisponde anche al tempo impostato per lo step. Se la direzione cambia dal comando di uno step a quello successivo, il dispositivo osserverà nuovamente la pausa d'inversione come tempo di attesa tra gli step.

Spostamento manuale nella posizione di altezza e nell'angolo di apertura lamelle (oscuranti) tramite comandi di posizione assoluti

Con questa funzione è possibile impostare una posizione di altezza per gli oscuranti/tapparelle e l'angolo di apertura delle lamelle per gli oscuranti in modo diretto e manuale tramite un valore percentuale. Il valore percentuale desiderato si riferisce sempre al campo di movimentazione possibile 0-100% impostato tramite la definizione dei tempi di esecuzione. In questo modo si imposta una posizione di altezza assoluta per l'intero campo di movimentazione.

Dopo aver ricevuto un nuovo valore di posizione, il dispositivo calcola un tempo di movimento proporzionale dalla posizione attuale alla nuova posizione desiderata, quindi sposta l'azionamento nella direzione di movimento corrispondente per la durata di questo tempo di movimento. La nuova posizione viene nuovamente memorizzata nel buffer. La precisione delle impostazioni di posizione dipende dalla precisione con cui è impostato il tempo di esecuzione dell'azionamento.

Dopo un certo numero di movimenti di posizionamento vi sono lievi scostamenti tra la posizione effettiva e la posizione calcolata per motivi fisici e meccanici. È possibile ripristinare questi scostamenti mediante movimenti di riferimento (Calibrazione, pagina 121).

Se è necessario eseguire un movimento di riferimento prima di un nuovo movimento di posizionamento, il dispositivo lo avvia prima del movimento verso la nuova posizione di comando (Calibrazione, pagina 121).

Gli oggetti di gruppo **"Posizione altezza in modo manuale"** e **"Posizione lamelle in modo manuale"** (solo per oscuranti) sono disponibili per l'impostazione dei valori di posizione assoluti.

- **Imposta posizione altezza:**
L'oggetto **Posizione altezza in modo manuale** è responsabile della posizione in altezza degli oscuranti o delle tapparelle. Posizione limite 0% significa che l'oscurante/tapparella si trova in alto. Posizione limite 100% significa che l'oscurante/tapparella si trova in basso.
- **Ruota lamelle in posizione di apertura (solo per oscuranti):**
È possibile utilizzare l'oggetto "**Posizione lamelle in modo manuale**" per impostare direttamente l'angolo di apertura delle lamelle. Nella posizione 0%, le lamelle sono aperte orizzontalmente o chiuse in alto, mentre 100% significa che le lamelle sono chiuse in basso. L'angolo effettivo di apertura delle lamelle dipende dal tipo di oscuranti utilizzati. Impostazione del tipo di oscuranti (solo per oscuranti), pagina 94

Quando si riceve un nuovo valore di posizione, il canale calcola il tempo di esecuzione necessario per raggiungere la nuova posizione dalla posizione attuale. L'azionamento viene quindi spostato nella nuova posizione per la durata calcolata. La direzione di movimento è derivata dal calcolo.

Se il dispositivo riceve un nuovo valore di posizione durante un movimento di posizionamento e il calcolo fornisce la stessa direzione di movimento, l'azionamento continua a muoversi nella nuova posizione di comando.

- **Pausa d'inversione per cambio di direzione:**
Se viene ricevuto un nuovo comando di posizionamento durante un movimento dell'azionamento o una regolazione delle lamelle, e il calcolo fornisce la direzione di movimento opposta, l'azionamento si arresta e attende la pausa definita per l'inversione prima di iniziare il nuovo movimento di posizionamento.
- **Regolazione lamelle (solo per oscuranti):**
Se la posizione di altezza dell'oscurante viene modificata, quando l'oscurante raggiunge la posizione desiderata viene eseguita la funzione di regolazione delle lamelle e le lamelle vengono ruotate nella posizione desiderata.

Se ad esempio si seleziona la funzione canale **Oscuranti/tapparella** per l'uscita 1+2 sul master, viene generato un canale ETS con il nome **Uscita master 1+2 - oscuranti/tapparella + nome del canale**. Tutti gli oggetti di gruppo per questo canale si trovano qui.

Argomenti correlati

- Impostazioni rapide per oscurante/tapparella(Argomento principale)
- Oggetti di gruppo per impostazioni rapide – oscurante/tapparella

Oggetti di gruppo per impostazioni rapide – oscurante/tapparella

N.	Nome	Funzione oggetto	Lunghezza	Comportamento	Tipo dati
55	Uscita master 1+2 nome del canale	Movimento in modo manuale	1 bit	Ricevuto	1.008 Su/Giù
56	Uscita master 1+2 nome del canale	Stop/step in modo manuale (oscuranti)	1 bit	Ricevuto	1.007 Step
56	Uscita master 1+2 nome del canale	Stop in modo manuale (tapparella)	1 bit	Ricevuto	1.007 Step
57	Uscita master 1+2 nome del canale	Posizione altezza in modo manuale	1 byte	Ricevuto	5.001 Percentuale (0...100%)
58	Uscita master 1+2 nome del canale	Posizione lamelle in modo manuale (oscuranti)	1 byte	Ricevuto	5.001 Percentuale (0...100%)
70	Uscita master 1+2 nome del canale	Feedback per altezza	1 byte	Invio	5.001 Percentuale (0...100%)
71	Uscita master 1+2 nome del canale	Feedback per lamella (oscuranti)	1 byte	Invio	5.001 Percentuale (0...100%)

N.	Nome	Funzione oggetto	Lunghezza	Comportamento	Tipo dati
75	Uscita master 1+2 nome del canale	Feedback per spostamento	1 bit	Invio	1.010 Start/Stop
76	Uscita master 1+2 nome del canale	Feedback per ultima direzione	1 bit	Invio	1.008 Su/Giù

Argomenti correlati

- Controllo oscuranti/tapparella(Argomento principale)

Nome del canale

È possibile assegnare un nome distinto per ciascun canale, ad esempio “Oscuranti cucina”. Il nome del canale viene poi visualizzato nei parametri, nei canali e negli oggetti di gruppo associati.

 Master / Est. 1/2 Uscita 1+2 / 3+4 / 5 +6 / 7+8 Oscurante/ tapparella	Impostazioni rapide per oscurante/ tapparella
	Nome del canale <i>Oscuranti cucina</i>

Argomenti correlati

- Impostazioni rapide per oscurante/tapparella(Argomento principale)

Tempo di esecuzione dell'azionamento

I singoli tempi di esecuzione per l'oscurante/tapparella possono essere determinati molto bene con un cronometro.

Se i tempi di esecuzione da impostare sono troppo brevi per essere misurati con il cronometro, impostare prima un valore approssimativo. Verificare il comportamento dell'azionamento o delle lamelle tramite i comandi di posizionamento (solo per oscuranti). Se le posizioni desiderate non vengono completamente raggiunte, aumentare i tempi di esecuzione. Se le posizioni vengono superate, diminuire i tempi di esecuzione. Controllare le correzioni con i nuovi comandi di posizionamento. Eseguire diverse prove, poiché i piccoli scostamenti diventano visibili o rilevabili solo dopo alcuni movimenti.

Oltre ai suddetti scostamenti, anche i fattori ambientali (temperatura, pioggia, ecc.) causano deviazioni nel comportamento di movimento degli azionamenti. Poiché gli azionamenti non sono in grado di segnalare la loro posizione attuale, e la posizione attuale è sempre calcolata, il canale non può rilevare tali scostamenti. Per continuare a posizionare l'azionamento in modo preciso, è utile riportare gli azionamenti in una posizione di avvio fissa mediante normali movimenti di riferimento. In questo modo si ottiene una precisione di posizionamento soddisfacente per lungo tempo.

Ulteriori informazioni sono disponibili nella sezione *Calibrazione*, pagina 121.

L'impostazione di fabbrica per il tempo di esecuzione è di 2 minuti, con parametri uguali per il movimento di salita e di discesa.

Questa durata è necessaria affinché l'azionamento si sposti da una posizione finale (oscuranti/tapparella completamente aperta o completamente chiusa) alla posizione finale opposta. Al termine del tempo di esecuzione impostato, il relè del canale corrispondente viene automaticamente disattivato (anche se l'azionamento non ha ancora raggiunto la sua posizione finale con i valori impostati qui). Se necessario, verificare se il costruttore dell'azionamento ha fornito informazioni sui tempi di esecuzione.

Argomenti correlati

- Impostazioni rapide per oscurante/tapparella(Argomento principale)
- Tempi di esecuzione uguali per salita e discesa
- Tempi di esecuzione diversi per salita e discesa
- Tempo di pausa prima del ripristino (pausa d'inversione)

Tempi di esecuzione uguali per salita e discesa

 Master / Est. 1/2 Uscita 1+2 / 3+4 / 5 +6 / 7+8 Oscurante/ tapparella	Impostazioni rapide per oscurante/tapparella
	Controllo oscuranti / controllo tapparella
	Utilizzare lo stesso tempo per salita e discesa Si
	Tempo salita/discesa (5s...99:59.9 min) 02:00.0

Argomenti correlati

- Tempo di esecuzione dell'azionamento(Argomento principale)

Tempi di esecuzione diversi per salita e discesa

Se il parametro **Utilizzare lo stesso tempo per salita e discesa** è disattivato, è possibile impostare tempi di esecuzione diversi per la salita e la discesa. Il parametro **Tempo di esecuzione: Salita** dovrebbe essere impostato su un valore leggermente più lungo in modo che le posizioni di arresto finali vengano sempre raggiunte, anche in caso di basse temperature o di oscuranti/tapparelle pesanti.

 Master / Est. 1/2 Uscita 1+2 / 3+4 / 5 +6 / 7+8 Oscurante/ tapparella	Impostazioni rapide per oscurante/tapparella
	Controllo oscuranti / controllo tapparella
	Utilizzare lo stesso tempo per salita e discesa No
	 Tempo di salita (5s...99:59.9 min) 02:00.0 Tempo di discesa (5s...99:59.9 min) 02:00.0

Il parametro **Tempo di esecuzione: Salita** dovrebbe essere impostato su un valore leggermente più lungo in modo che le posizioni di arresto finali vengano sempre raggiunte, anche in caso di basse temperature o di oscuranti/tapparelle pesanti.

Questo tipo di tolleranza per il tempo di esecuzione deve essere considerato per il semplice fatto fisico che gli azionamenti impiegano più tempo per i movimenti di salita rispetto a quelli di discesa, a causa dell'effetto della gravità sull'oscurante/tapparella. Poiché questo scarto di tempo può essere molto breve, è necessario eseguire più movimenti per poterlo rilevare. È utile spostare più volte l'azionamento dal 10% al 90% e di nuovo al 10%. Se si nota che l'azionamento

non raggiunge completamente la posizione finale superiore dopo questi movimenti, è possibile aumentare il “**Tempo di esecuzione: Salita**”.

Argomenti correlati

- Tempo di esecuzione dell'azionamento(Argomento principale)

Tempo di pausa prima del ripristino (pausa d'inversione)

	Master / Est. 1/2	Impostazioni rapide per oscurante/tapparella
	Uscita 1+2 / 3+4 / 5 +6 / 7+8	
	Oscurante/ tapparella	
		Controllo oscuranti / controllo tapparella
		Tempo di pausa prima del ripristino 5 (2...255, unità = 100 ms)

Se il canale per un azionamento attualmente in movimento riceve un comando di movimento nella direzione opposta, innanzitutto disattiva entrambi i relè di uscita per questo canale.

Prima di attivare il relè per la nuova direzione di movimento, attende il **Tempo di pausa prima del ripristino** impostato.

Il canale osserva la pausa d'inversione anche se si tratta di ruotare le lamelle in direzioni diverse per l'esecuzione di due comandi di step (solo per oscuranti).

AVVISO

L'AZIONAMENTO PUÒ DANNEGGIARSI.

L'azionamento può subire danni se i tempi di pausa sono troppo brevi. Quando si impostano i valori, fare riferimento alle specifiche riportate nella scheda tecnica del costruttore dell'azionamento.

Argomenti correlati

- Tempo di esecuzione dell'azionamento(Argomento principale)

Controllo lamelle (solo per oscuranti)

Argomenti correlati

- Impostazioni rapide per oscurante/tapparella(Argomento principale)
- Tempo di rotazione lamelle
- Impostazione del tipo di oscuranti (solo per oscuranti)
- Posizione lamelle dopo movimento

Tempo di rotazione lamelle

Il **Tempo di rotazione lamelle** è il tempo durante il quale la lamella esegue un movimento completo da 0% a 100% (o viceversa). Il campo di regolazione dell'angolo di apertura dipende dal tipo di oscuranti utilizzati.

	Tipo di oscuranti: In discesa chiuse/in salita orizzontali	Tipo di oscuranti: In discesa inclinati/in salita orizzontali	Tipo di oscuranti: In discesa chiuse/in salita chiuse	Tipo di oscuranti: In discesa inclinate/in salita chiuse
Posizione lamelle 0%	Orizzontali aperte	Orizzontali aperte	In alto chiuse	In alto chiuse
Posizione lamelle 100%	In basso chiuse	In basso chiuse	In basso chiuse	In basso chiuse



Master / Est. 1/2
Uscita 1+2 / 3+4 / 5
+6 / 7+8
Oscurante/
tapparella

Impostazioni rapide per oscurante/tapparella

Controllo lamelle

Tempo di rotazione lamelle (aperte/
chiuse) (0,1 s...25 s) **01:00**

Steps da eseguire durante la
rotazione delle lamelle (1...10) **10**

Se il tempo di rotazione lamelle da impostare è troppo breve per essere misurato con il cronometro, impostare prima un valore approssimativo. Fare una prova inviando telegrammi di step.

I comandi di step possono essere utilizzati per ruotare le lamelle degli oscuranti. L'angolo di apertura delle lamelle può essere modificato a piccoli passi, ad esempio per evitare fastidiosi riflessi quando il sole cambia posizione.

A seconda del **Tempo di rotazione lamelle** in una direzione di movimento, è possibile utilizzare il tempo dello step per fornire all'utente un certo numero di step per aprire o chiudere le lamelle. Il numero di step possibili varia in base al tempo di esecuzione delle lamelle.

Se ad esempio il tempo di esecuzione delle lamelle è di 2,5 s, sarà disponibile un massimo di 15 step per spostarsi nell'intero campo di apertura delle lamelle in una direzione ($2,5 \text{ s} / 166 \text{ ms} = 15 \text{ step}$).

Se si desidera fornire all'utente solo 5 step per le lamelle, in tal caso:

$$2,5 \text{ s} / 5 \text{ step} = 0,5 \text{ s di tempo per step}$$

Procedura per misurare tempi di esecuzione brevi delle lamelle:

- Impostare un tempo approssimativo e selezionare un numero elevato di step. In questo modo si ottiene il tempo per ogni step. Esempio:
tempo di esecuzione lamelle = 1 s;
numero di step = 10; => tempo per step = 100 ms.
- Portare le lamelle in posizione di chiusura (posizione lamelle 100%). Per i tipi di oscuranti con posizione di lavoro, questa è la posizione finale inferiore.
- Contare i comandi di step: inviare comandi di step fino a quando l'oscurante si muove verso l'alto e contare gli step richiesti.
- Esempio: l'oscurante richiede 5 step per spostarsi nell'intero campo di regolazione delle lamelle. Con il sesto step, l'oscurante si muove verso l'alto.
- Con i valori impostati per il tempo del passo (tempo predefinito del passo: 100 ms) viene calcolato il seguente tempo di esecuzione delle lamelle:
 $100 \text{ ms} \times 5 \text{ passi} = 0,5 \text{ s}$.
- A questo punto è possibile immettere questo valore come tempo di esecuzione delle lamelle.

Procedura per misurare tempi di esecuzione lunghi delle lamelle:

- Portare le lamelle in posizione di chiusura (posizione lamelle 100%). Per i tipi di oscuranti con posizione di lavoro, questa è la posizione finale inferiore.
- Inviare un comando di movimento "Su".

- Prima di aprire l'oscurante, l'azionamento ruota le lamelle in posizione di apertura (0%). Misurare il tempo necessario per questa rotazione.
- Arrestare l'azionamento dopo la rotazione.
- Per il tipo di oscuranti: **In discesa inclinati/in salita orizzontali** e il tipo di oscuranti: **In discesa inclinate/in salita chiuse** (con posizione di lavoro), si noti che la posizione con lamelle chiuse è impostata solo nella posizione finale inferiore. In tal caso occorre aggiungere anche il tempo di rotazione dalla posizione di lavoro alla posizione chiusa.

NOTA: Per gli oscuranti del tipo 1 e 3 (senza posizione di lavoro), l'impostazione del tempo di esecuzione delle lamelle influisce sull'angolo di apertura dopo un movimento, poiché l'angolo di apertura selezionato (valore percentuale per la posizione automatica delle lamelle) viene convertito in un tempo di rotazione proporzionale per le lamelle. Lo stesso vale per la funzione di regolazione delle lamelle dopo un movimento.

Argomenti correlati

- Controllo lamelle (solo per oscuranti)(Argomento principale)

Impostazione del tipo di oscuranti (solo per oscuranti)

Se si desidera programmare il controllo lamelle per un oscurante, prima di iniziare la parametrizzazione occorre definire il tipo di oscurante.

L'applicazione distingue tra quattro tipi di oscuranti, riconoscibili dalla posizione delle lamelle durante il movimento. Due di questi tipi hanno una posizione di lavoro definita meccanicamente. Sono riconoscibili osservando la posizione inclinata delle lamelle durante un movimento di discesa. La posizione di lavoro limita l'angolo di apertura possibile delle lamelle, a meno che l'oscurante non si trovi nella sua posizione finale inferiore.

Questa operazione viene eseguita tramite il parametro **Movimento dell'oscurante esistente**.

 Master / Est. 1/2 Uscita 1+2 / 3+4 / 5 +6 / 7+8 Oscurante	Impostazioni rapide per oscurante	
	Controllo lamelle	
	Movimento dell'oscurante esistente	In discesa chiuse/in salita orizzontali
		In discesa inclinati/in salita orizzontali In discesa chiuse/in salita chiuse In discesa inclinate/in salita chiuse

Argomenti correlati

- Controllo lamelle (solo per oscuranti)(Argomento principale)
- Tipo di oscuranti: In discesa chiuse/in salita orizzontali
- Tipo di oscuranti: In discesa inclinati/in salita orizzontali
- Tipo di oscuranti in discesa chiusi/in salita chiusi
- Tipo di oscuranti: In discesa inclinate/in salita chiuse

Tipo di oscuranti: In discesa chiuse/in salita orizzontali

(Senza posizione di lavoro)

- Movimento in salita:
lamelle in posizione orizzontale aperta (posizione lamelle 0%)
- Movimento di discesa:
lamelle chiuse in discesa (posizione lamelle 100%)
- Campo di regolazione possibile per l'angolo di apertura delle lamelle:
0-100%

In discesa chiuse/in salita orizzontali

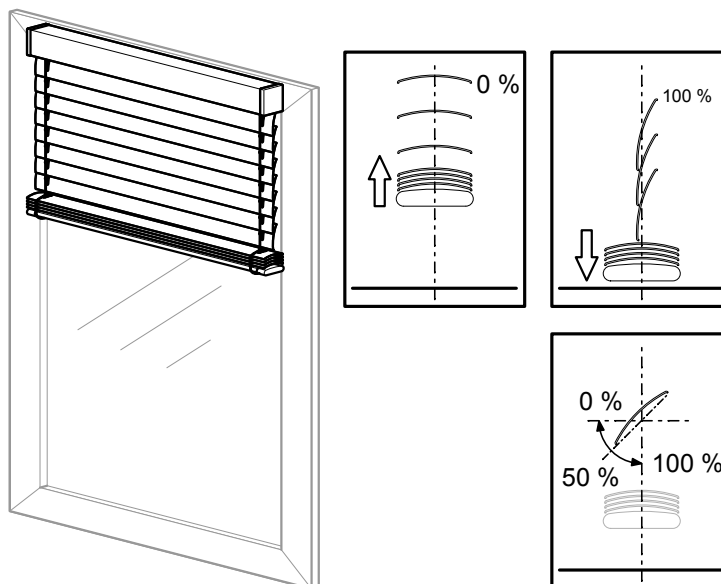

Il parametro **Posizione lamelle dopo movimento in %** consente di definire il comportamento delle lamelle dopo un movimento per il canale. Mediante il parametro **Posizione di lavoro** è possibile impostare l'angolo di apertura che le lamelle devono assumere dopo ogni movimento di discesa.

✕ Master / Est. 1/2 Uscita 1+2 / 3+4 / 5 +6 / 7+8 Oscurante	Impostazioni rapide per oscurante	
	Controllo lamelle	In discesa chiuse/in salita orizzontali
	Movimento dell'oscurante esistente	Ultima posizione delle lamelle
	Posizione lamelle dopo movimento in % ↻ Posizione di lavoro delle lamelle in %	Nessuna reazione Posizione di lavoro 50

Il valore preimpostato del 50% corrisponde a un angolo di apertura delle lamelle di circa 45°. Poiché questa posizione è impostata sulla base di un controllo a tempo, fare riferimento anche alla sezione **Tempo di rotazione lamelle**, pagina 92.

NOTA: Se non diversamente indicato nelle seguenti istruzioni, gli esempi si riferiscono a questo tipo di oscuranti.

Argomenti correlati

- Impostazione del tipo di oscuranti (solo per oscuranti)(Argomento principale)

Tipo di oscuranti: In discesa inclinati/in salita orizzontali

(con posizione di lavoro)

- Movimento in salita: lamelle in posizione orizzontale aperta (posizione lamelle 0%)
- Movimento di discesa: lamelle inclinate verso il basso in posizione di lavoro (posizione lamelle in posizione di lavoro)
- Campo di regolazione possibile per l'angolo di apertura delle lamelle: 0% alla posizione di lavoro se gli oscuranti non sono in posizione finale inferiore
0-100% se gli oscuranti sono in posizione finale inferiore

In discesa inclinati/in salita orizzontali

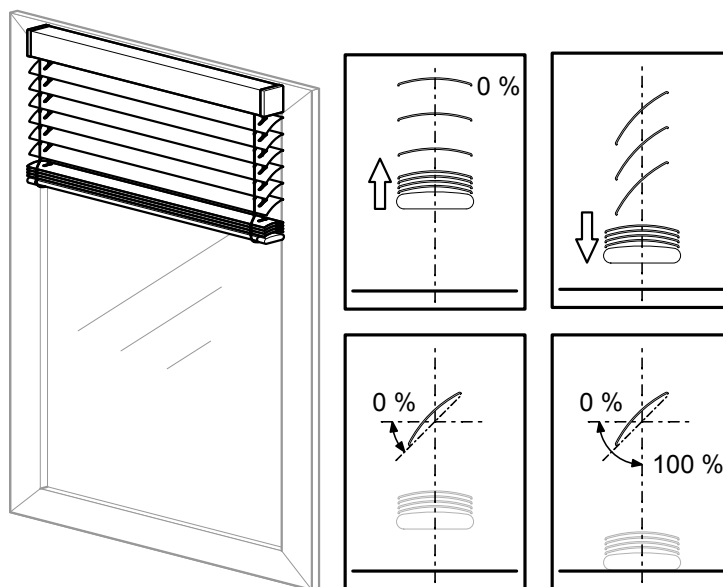

Il parametro **Posizione lamelle dopo movimento in %** consente di definire il comportamento delle lamelle dopo un movimento per il canale.

Master / Est. 1/2 Uscita 1+2 / 3+4 / 5 +6 / 7+8 Oscurante	Impostazioni rapide per oscurante	
	Controllo lamelle	
	Movimento dell'oscurante esistente	In discesa inclinati/in salita orizzontali
	Posizione lamelle dopo movimento in %	Ultima posizione delle lamelle
		Nessuna reazione
		Posizione di lavoro
		50
	Posizione attuale delle lamelle durante il movimento di discesa in %	

Per impostare l'angolo di apertura per la posizione di lavoro è possibile utilizzare il parametro **Posizione attuale delle lamelle durante il movimento di discesa in %**.

Argomenti correlati

- Impostazione del tipo di oscuranti (solo per oscuranti)(Argomento principale)

Tipo di oscuranti in discesa chiusi/in salita chiusi

(Senza posizione di lavoro)

- Movimento in salita:
lamelle chiuse in salita
(posizione lamelle 0%)
- Movimento di discesa:
lamelle chiuse in discesa
(posizione lamelle 100%)
- Campo di regolazione possibile per l'angolo di apertura delle lamelle:
0-100%

In discesa chiuse/in salita chiuse

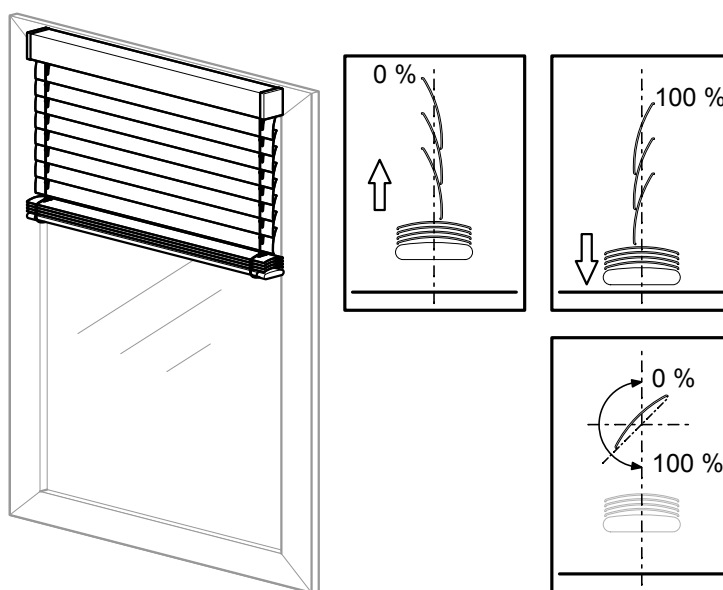

Il parametro **Posizione lamelle dopo movimento in %** consente di definire il comportamento delle lamelle dopo un movimento per il canale. Mediante il parametro **Posizione di lavoro** è possibile impostare l'angolo di apertura che le lamelle devono assumere dopo ogni movimento di discesa.

✕ Master / Est. 1/2 Uscita 1+2 / 3+4 / 5 +6 / 7+8 Oscurante	Impostazioni rapide per oscurante	
	Controllo lamelle	
	Movimento dell'oscurante esistente	In discesa chiuse/in salita chiuse
	Posizione lamelle dopo movimento in %	Ultima posizione delle lamelle
↻	Nessuna reazione	
	Posizione di lavoro	
Posizione di lavoro delle lamelle in %	75	

Il valore preimpostato del 75% corrisponde a un angolo di apertura delle lamelle di circa 45°. Poiché questa posizione è impostata sulla base di un controllo a tempo, fare riferimento anche alla sezione Tempo di rotazione lamelle, pagina 92.

Argomenti correlati

- Impostazione del tipo di oscuranti (solo per oscuranti)(Argomento principale)

Tipo di oscuranti: In discesa inclinate/in salita chiuse

(con posizione di lavoro)

- Movimento in salita: lamelle chiuse in salita (posizione lamelle 0%)
- Movimento di discesa: lamelle inclinate verso il basso in posizione di lavoro (posizione lamelle in posizione di lavoro)
- Le lamelle sono chiuse quando raggiungono la posizione finale inferiore (posizione lamelle 100%)
- Campo di regolazione possibile per l'angolo di apertura delle lamelle: 0% alla posizione di lavoro se gli oscuranti non sono in posizione finale inferiore
0-100% se gli oscuranti sono in posizione finale inferiore

In discesa inclinate/in salita chiuse

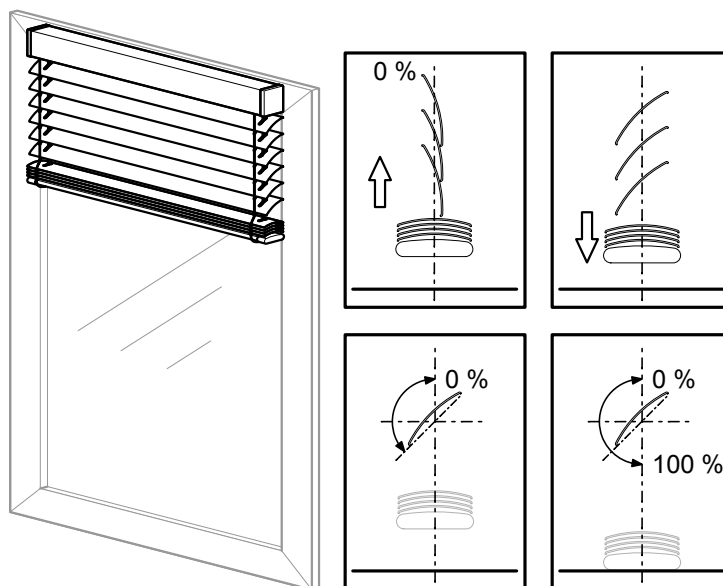

Il parametro **Posizione lamelle dopo movimento in %** consente di definire il comportamento delle lamelle dopo un movimento per il canale.

 Master / Est. 1/2 Uscita 1+2 / 3+4 / 5 +6 / 7+8 Oscurante	Impostazioni rapide per oscurante	
	Controllo lamelle	
	Movimento dell'oscurante esistente	In discesa inclinate/in salita chiuse
	Posizione lamelle dopo movimento in %	Ultima posizione delle lamelle
	Nessuna reazione	
	Posizione di lavoro	
Posizione attuale delle lamelle durante il movimento di discesa in %	75	

Per impostare l'angolo di apertura per la posizione di lavoro è possibile utilizzare il parametro **Posizione attuale delle lamelle durante il movimento di discesa** in %.

Argomenti correlati

- Impostazione del tipo di oscuranti (solo per oscuranti)(Argomento principale)

Posizione lamelle dopo movimento

Ad ogni movimento degli oscuranti cambia anche la posizione delle lamelle, a seconda della direzione di movimento. Al termine del movimento, le lamelle rimangono in questa nuova posizione. Con questa applicazione è tuttavia possibile spostare o riportare automaticamente le lamelle nella posizione desiderata dopo un movimento.

Tramite il parametro "**Posizione lamelle dopo movimento**" è possibile definire il comportamento delle lamelle dopo un movimento per ogni canale degli oscuranti.

A tale scopo sono disponibili i seguenti parametri:

- **Nessuna reazione** (mantenere la posizione corrente)
- **Posizione di lavoro** (portare in posizione di lavoro)
- **Ultima posizione delle lamelle** (assumere l'angolo di apertura lamelle che l'oscurante aveva prima dell'inizio del movimento)

L'angolo di apertura lamelle definito viene impostato dopo ogni movimento di posizionamento degli oscuranti o dopo un comando di movimento manuale terminato da un telegramma di arresto.

Dopo una caduta di tensione del bus o un download, l'ultima posizione delle lamelle non è chiaramente definita, quindi si presume che l'ultima posizione delle lamelle fosse la posizione di lavoro.

Argomenti correlati



- Controllo lamelle (solo per oscuranti)(Argomento principale)

Blocco del modo manuale

È possibile controllare gli azionamenti collegati tramite gli oggetti di gruppo per le opzioni di funzionamento manuale o tramite il controllo automatico. Per le opzioni di funzionamento manuale sono disponibili due opzioni:

- Raggiungere manualmente la posizione di altezza e l'angolo di apertura lamelle (solo per oscuranti) tramite i comandi Salita/Discesa/Step/Stop
- Raggiungere manualmente la posizione di altezza e l'angolo di apertura lamelle (solo per oscuranti) tramite i comandi di posizione assoluta

Se si desidera interrompere temporaneamente il funzionamento manuale, è possibile abilitare il blocco del funzionamento manuale per ogni canale di uscita:

 Master / Est. 1/2 Uscita 1+2 / 3+4 / 5 +6 / 7+8 Oscurante/ tapparella	Impostazioni rapide per oscurante/tapparella	
	Blocco del modo manuale  Blocco manuale	Disattivato Attivato Con valore oggetto "1" Con valore oggetto "0"

A seconda dell'impostazione, il funzionamento manuale viene disabilitato o abilitato alla ricezione di un nuovo valore del telegramma:

- “**Blocco manuale**” = con valore oggetto “0” Se “**Blocco manuale**” = “0”: funzionamento manuale disabilitato (blocco manuale attivo)
Se **Blocco manuale** = “1”: funzionamento manuale abilitato (blocco manuale inattivo)
- “**Blocco manuale**” = con valore oggetto “1” Se “**Blocco manuale**” = “0”: funzionamento manuale abilitato (blocco manuale inattivo)
Se “**Blocco manuale**” = “1”: funzionamento manuale disabilitato (blocco manuale attivo)

Argomenti correlati

- Impostazioni rapide per oscurante/tapparella(Argomento principale)
- Oggetti di gruppo per blocco del modo manuale

Oggetti di gruppo per blocco del modo manuale

N.	Nome	Funzione oggetto	Lunghezza	Comportamento	Tipo dati
59	Uscita master 1+2 nome del canale	Blocco del modo manuale	1 bit	Ricevuto	1.003 Abilita

Argomenti correlati

- Blocco del modo manuale(Argomento principale)

Scene



Se si desidera modificare contemporaneamente più funzioni ambiente premendo un tasto o tramite un comando, è possibile utilizzare la funzione scena. Ad esempio, si può utilizzare una scena per accendere l'illuminazione ambiente, impostare il controllo del riscaldamento per il funzionamento diurno e controllare gli oscuranti.

Senza la funzione scena sarebbe necessario inviare un telegramma separato a ogni attuatore per ottenere la stessa impostazione, dato che queste funzioni non solo possono avere formati di telegramma diversi, ma anche i valori del telegramma hanno significati diversi (ad es. il valore “0” per Illuminazione OFF e per APERTURA oscuranti).

Argomenti correlati

- Impostazioni rapide per oscurante/tapparella(Argomento principale)
- Abilitazione delle scene
- Numero di scene
- Ritardo per l'elaborazione della scena
- Richiamo e salvataggio dei valori di scena
- Sovrascrivi valori di scena durante il download
- Priorità

Abilitazione delle scene

	Master/Est. 1/2 Uscita 1-8 -Commutazione: Oscurante/ tapparella	Impostazioni rapide per oscurante/ tapparella	
		Scene	Disattivato Attivato
	-Impostazioni scena		Impostazioni scena

Argomenti correlati

- Scene(Argomento principale)
- Oggetti di gruppo per scena

Oggetti di gruppo per scena

N.	Nome	Funzione oggetto	Lunghezza	Comportamento	Tipo dati
67	Uscita master 1+2 nome del canale	Scena	1 byte	Riceve	18.001 Controllo scena

Argomenti correlati

- Abilitazione delle scene(Argomento principale)

Numero di scene

	Master / Est. 1/2 Uscita 1+2 / 3+4 / 5 +6 / 7+8 - Oscuranti/ tapparella	Impostazioni scena	
	Impostazioni scene	Numero richiesto di scene	1 (1 – 16)

È possibile utilizzare la funzione scena per includere più canali in un controllo scena. Per ogni canale di uscita sono disponibili fino a 16 scene diverse.

Ognuna delle 16 scene può essere nuovamente disabilitata.

 Master / Est. 1/2 Uscita 1+2 / 3+4 / 5 +6 / 7+8 - Oscuranti/ tapparella Impostazioni scene	Impostazioni scena	
	Scena 1 (1-16)	Disattivato Attivata
	Descrizione scena 1	
	Indirizzo scena 1 (0-63)	Indirizzo scena 0 - 63
	Dipendente: Impostazioni generali per scene, pagina 33	
	Indirizzo scena 1 (1-64)	Indirizzo scena 1 - 64
	Dipendente: Impostazioni generali per scene, pagina 33	
	Altezza scena 1 in %	0 (0-100)
	Posizione lamelle scena 1 in %	0 (0-100)

Per maggiore chiarezza è possibile memorizzare una breve descrizione per ogni scena.

A ciascuna di queste scene è possibile assegnare uno dei 64 indirizzi scena possibili da 0 a 63 (corrispondenti ai valori di telegramma 0-63) o da 1 a 64 (corrispondenti ai valori di telegramma 0-63). Ciò dipende dalle impostazioni generali per le scene.

Impostazioni generali per scene, pagina 33

È possibile memorizzare le posizioni di altezza e, per gli oscuranti, gli angoli di apertura delle lamelle come valori di scena. Quando l'attuatore riceve un telegramma che richiama un numero di scena, l'azionamento viene spostato nella posizione salvata e le lamelle vengono ruotate. Le posizioni delle scene memorizzate durante l'avvio possono essere sovrascritte in seguito dall'utente se desidera cambiarle.

Argomenti correlati

- Scene(Argomento principale)

Ritardo per l'elaborazione della scena

Per evitare correnti di accensione elevate quando si passa a una scena complessa, è possibile impostare un ritardo per ogni canale di uscita. (specialmente in presenza di molti motori)

 Master / Est. 1/2 Uscita 1+2 / 3+4 / 5 +6 / 7+8 - Oscuranti/ tapparella Impostazioni scene	Impostazioni scena	
	Ritardo per l'elaborazione della scena (0...255, unità = 100 ms)	0

Argomenti correlati

- Scene(Argomento principale)

Richiamo e salvataggio dei valori di scena

I valori di scena per i relè di uscita vengono richiamati con l'oggetto "**Scena**". Alla ricezione di un telegramma di scena, il dispositivo valuta l'indirizzo scena ricevuto e controlla i valori di scena salvati per i canali.

Se è necessario un movimento di riferimento prima che l'azionamento si porti nella posizione della scena, prima viene eseguito il movimento di riferimento e poi l'azionamento si sposta nella posizione di scena richiesta.

Calibrazione, pagina 121

Se l'"oggetto scena" riceve un telegramma di scena con il bit di apprendimento "1", la posizione di altezza attuale e, nel caso di azionamenti per oscuranti, la posizione attuale delle lamelle, vengono salvate come nuovo valore di scena per tutte le scene assegnate all'indirizzo scena ricevuto.

NOTA: Nota: Se un indirizzo scena all'interno di un canale è assegnato a più scene (parametrizzazione errata), solo l'ultima scena trovata con questo indirizzo verrà richiamata o salvata. È possibile evitare questa situazione assegnando indirizzi scena diversi all'interno di un canale.

Formato telegramma

I telegrammi per la funzione scena hanno il formato di dati: L X D D D D D.

L = bit di apprendimento

X = non utilizzato

DDDDD = indirizzo scena richiamato

Se il bit di apprendimento in un telegramma ha il valore "0", gli stati del relè salvati per l'indirizzo scena vengono richiamati e impostati.

Se il bit di apprendimento riceve il valore "1", gli stati di uscita correnti vengono salvati come nuovi valori di scena per l'indirizzo scena ricevuto.

Per ottenere il valore di apprendimento della scena, aggiungere 128 all'indirizzo della scena (0-63).

Esempi:

Valore telegramma	Binario	Esadecimale	Indirizzo scena
0	0000 0000	00	Richiamo indirizzo scena 0
1	0000 0001	01	Richiamo indirizzo scena 1
29	0001 1101	1D	Richiamo indirizzo scena 29
57	0011 1001	39	Richiamo indirizzo scena 57
63	0011 1111	3F	Richiamo indirizzo scena 63
128 (0+128)	1000 0000	80	Apprendimento indirizzo scena 0
129 (1+128)	1000 0001	81	Apprendimento indirizzo scena 1
157 (29+128)	1001 1101	9D	Apprendimento indirizzo scena 29
185 (57+128)	1011 1001	B9	Apprendimento indirizzo scena 57
191 (63+128)	1011 1111	BF	Apprendimento indirizzo scena 63

Argomenti correlati

- Scene(Argomento principale)

Sovrascrivi valori di scena durante il download

 Master / Est. 1/2 Uscita 1+2 / 3+4 / 5 +6 / 7+8 - Oscuranti/ tapparella Impostazioni scene	Impostazioni scena	
	Sovrascrivi valori di scena nell'attuatore durante il download	Attivata Disattivato

Se è stato abilitato il parametro “**Sovrascrivi valori di scena nell’attuatore durante il download**”, i valori di scena salvati nel dispositivo vengono sovrascritti con i valori predefiniti durante il download. Se non si desidera sovrascrivere i valori nel dispositivo durante il download, è necessario disabilitare il parametro. In questo caso i valori di scena parametrizzati vengono scritti nella memoria del dispositivo solo durante il primo download. Se si esegue il download di un’applicazione, i valori di scena nella memoria del dispositivo vengono mantenuti.

Argomenti correlati

- Scene(Argomento principale)

Priorità

La funzione scena ha la stessa priorità della normale funzione oscuranti/tapparella, con il controllo sui 4 oggetti di gruppo:

“**Movimento in modo manuale**” e “**Stop/step in modo manuale**” (per le tapparelle: “**Stop in modo manuale**”).

Per il posizionamento: “**Posizione altezza in modo manuale**” e “**Posizione lamelle in modo manuale**” (solo per oscuranti).

Ciò va tenuto in considerazione per quanto riguarda la priorità delle funzioni di livello superiore.

Argomenti correlati

- Scene(Argomento principale)

Funzione centrale per oscuranti

Argomenti correlati

- Impostazioni rapide per oscurante/tapparella(Argomento principale)
- Abilita funzione centrale per ogni azionamento

Abilita funzione centrale per ogni azionamento

Qui è possibile abilitare o disabilitare la funzione centrale per ogni azionamento.

 Master / Est. 1/2 Uscita 1+2 / 3+4 / 5 +6 / 7+8 - Oscuranti/ tapparella	Impostazioni rapide per oscuranti/tapparella	
	Impostazioni scene	Funzione centrale Attivata Disattivato

Le impostazioni generali e le spiegazioni della funzione centrale sono riportate nel capitolo **Impostazioni generali** (Attivazione delle funzioni centrali, pagina 26).

Con la funzione centrale è possibile aprire o chiudere simultaneamente più canali degli oscuranti con un telegramma tramite l'oggetto **Centrale - Sposta oscuranti su/giù**.

Argomenti correlati

- Funzione centrale per oscuranti(Argomento principale)
- Oggetti di gruppo della funzione centrale

Oggetti di gruppo della funzione centrale

N.	Nome	Funzione oggetto	Lunghezza	Comportamento	Tipo dati
2	Centrale	Sposta tapparella su/giù	1 bit	Ricevuto	1.008 Su/Giù
3	Centrale	Sposta oscurante su/giù	1 bit	Ricevuto	1.008 Su/Giù

Argomenti correlati

- Abilita funzione centrale per ogni azionamento(Argomento principale)

Comunicazione di stato

 Master / Est. 1/2 Uscita 1+2 / 3+4 / 5 +6 / 7+8 - Oscuranti/ tapparella	Impostazioni rapide per oscuranti/tapparella	
	Stato dell'altezza	Attivata Disattivato
	Stato della lamella (solo per oscuranti)	Attivata Disattivato
	Stato del movimento	Attivata Disattivato

Ogni canale degli oscuranti può fornire comunicazioni di stato diverse a seconda di come è abilitato. Sono disponibili i seguenti oggetti di gruppo comunicazione di stato, che possono essere disabilitati.

Argomenti correlati

- Impostazioni rapide per oscurante/tapparella(Argomento principale)
- Oggetti di gruppo della comunicazione di stato per oscurante/tapparella
- Stato dell'altezza
- Stato delle lamelle (solo per oscuranti)
- Stato del movimento
- Stato automatico

Oggetti di gruppo della comunicazione di stato per oscurante/tapparella

N.	Nome	Funzione oggetto	Lunghezza	Comportamento	Tipo dati
70	Uscita master 1+2 nome del canale	Feedback per altezza	1 byte	Invio	5.001 Percentuale (0...100%)
71	Uscita master 1+2 nome del canale	Feedback per lamella (oscuranti)	1 byte	Invio	5.001 Percentuale (0...100%)
75	Uscita master 1+2 nome del canale	Feedback per spostamento	1 bit	Invio	1.010 Start/Stop
76	Uscita master 1+2 nome del canale	Feedback per ultima direzione	1 bit	Invio	1.008 Su/GIÙ

Argomenti correlati

- Comunicazione di stato(Argomento principale)

Stato dell'altezza

La posizione attuale dell'azionamento viene fornita come valore compreso tra 0 e 100%. L'oggetto di stato corrispondente "**Feedback per altezza**" invia il valore al bus se l'azionamento raggiunge una posizione fissa dopo un movimento.

Argomenti correlati

- Comunicazione di stato(Argomento principale)

Stato delle lamelle (solo per oscuranti)

L'angolo di rotazione attuale delle lamelle degli oscuranti viene fornito come valore compreso tra 0 e 100%.

L'oggetto di stato corrispondente "**Feedback per lamella**" invia il valore al bus se l'azionamento/la lamella raggiunge una posizione fissa dopo un movimento.

Argomenti correlati

- Comunicazione di stato(Argomento principale)

Stato del movimento

L'oggetto di stato "**Feedback per spostamento**" invia lo stato di movimento dell'azionamento. Questa informazione viene inviata direttamente.

- **Invia un "1" all'avvio del movimento/azionamento**
- **Invia uno "0" all'arresto del movimento/azionamento**

L'oggetto di stato "**Feedback per ultima direzione**" invia il valore per l'ultima direzione di movimento dell'azionamento.

- **Invia un "1" se l'azionamento è stato spostato verso il basso o la lamella è stata chiusa di un passo**
- **Invia uno "0" se l'azionamento è stato spostato verso l'alto o la lamella è stata aperta di un passo**

Argomenti correlati

- Comunicazione di stato(Argomento principale)

Stato automatico

Una volta abilitata la funzione "**Stato del blocco automatico**", per il canale è disponibile un nuovo oggetto di gruppo.

Argomenti correlati

- Comunicazione di stato(Argomento principale)
- Oggetti di gruppo della comunicazione di stato della modalità automatica

Oggetti di gruppo della comunicazione di stato della modalità automatica

N.	Nome	Funzione oggetto	Lunghezza	Comportamento	Tipo dati
72	Uscita master 1+2 nome del canale	Feedback per modo automatico	1 bit	Invio	1.003 Abilita

L'oggetto di feedback invia un "1" se il blocco automatico è attivo.

L'oggetto di feedback invia uno "0" se il blocco automatico è inattivo.

Argomenti correlati

- Stato automatico(Argomento principale)

Attivazione impostazioni estese per oscurante/tapparella

 Master / Est. 1/2 Uscita 1+2 / 3+4 / 5 +6 / 7+8 - Oscurante/ tapparella	Impostazioni rapide per oscurante/tapparella	
	Impostazioni estese per oscurante/ tapparella	No Sì

Qui è possibile attivare le impostazioni estese per oscurante/tapparella.



Argomenti correlati

- Impostazioni rapide per oscurante/tapparella(Argomento principale)

Impostazioni estese per oscurante/tapparella

Nella scheda **Impostazioni estese per oscurante/tapparella** è possibile definire impostazioni aggiuntive e abilitare o disabilitare ulteriori funzioni.

Nella scheda **Impostazioni rapide per oscurante/tapparella**, attivare le **Impostazioni estese per oscurante/tapparella**.

 Master / Est. 1/2 Uscita 1+2 / 3+4 / 5 +6 / 7+8 - Oscurante/ tapparella	Impostazioni rapide per oscurante/tapparella	
	 -Impostazioni estese del tempo di corsa	Impostazioni estese per oscurante/ tapparella
-Impostazioni automatiche, di blocco e di calibrazione	Tempo di inattività fino a movimento in salita	
	Ritardo avvio	
-Impostazioni di sicurezza e allarme	Tempo di avviamento aggiuntivo	
	Forzatura	
	Funzione logica	
	Funzione di sicurezza	
	Funzione di allarme	
	Comportamento alla caduta di tensione bus e download	

Argomenti correlati

- Impostazioni estese del tempo di corsa
- Impostazioni automatiche, di blocco e di calibrazione
- Impostazioni di sicurezza e allarme

Impostazioni estese del tempo di corsa

Per azionamenti e oscuranti speciali è possibile regolare i tempi di azionamento tramite parametri aggiuntivi.

 Master / Est. 1/2 Uscita 1+2 / 3+4 / 5 +6 / 7+8 - Oscurante/ tapparella	Impostazioni estese del tempo di corsa	
	-Impostazioni estese del tempo di corsa	Tempo di inattività fino a movimento in salita (0...255, unità = 10 ms)
	Ritardo di avviamento (0...255, unità = 10 ms)	0
	Ritardo di decelerazione (0...255, unità = 10 ms)	0

Tempo di avviamento aggiuntivo quando si apre la lamella in discesa (0...255, unità = 10 ms)	0
Tempo di avviamento aggiuntivo quando si apre la lamella in salita (0...255, unità = 10 ms)	0

Argomenti correlati

- Impostazioni estese per oscurante/tapparella(Argomento principale)
- Tempo di inattività fino a movimento in salita
- Ritardo di avvio
- Ritardo di decelerazione
- Tempo di avviamento aggiuntivo all'apertura della lamella (solo per oscuranti)

Tempo di inattività fino a movimento in salita

Se l'oscurante in posizione di chiusura inferiore ha un tempo di inattività tra il momento in cui viene tirata la corda principale e il primo movimento verso l'alto, con questa funzione è possibile compensare questo ritardo.

Il tempo di inattività può essere utilizzato anche quando si utilizza una tapparella, per compensare l'apertura della tapparella.

Esempio:

Un valore = 10 fornisce un tempo di inattività di 10 x 10 ms = 100 ms

 Master / Est. 1/2 Uscita 1+2 / 3+4 / 5 +6 / 7+8 - Oscurante/ tapparella -Impostazioni estese del tempo di corsa	Impostazioni estese del tempo di corsa	
	Tempo di inattività fino a movimento in salita (0...255, unità = 10 ms)	0

Argomenti correlati

- Impostazioni estese del tempo di corsa(Argomento principale)

Ritardo di avvio

Alcuni motori non forniscono la piena potenza direttamente all'accensione, ma solo dopo pochi millisecondi. Per compensare questo ritardo è possibile utilizzare l'impostazione di tempo per il ritardo di avviamento.

Un valore = 10 fornisce un ritardo di avviamento di 2 x 10 ms = 20 ms

 Master / Est. 1/2 Uscita 1+2 / 3+4 / 5 +6 / 7+8 - Oscurante/ tapparella -Impostazioni estese del tempo di corsa	Impostazioni estese del tempo di corsa	
	Ritardo di avviamento (0...255, unità = 10 ms)	0

Argomenti correlati

- Impostazioni estese del tempo di corsa(Argomento principale)

Ritardo di decelerazione

Alcuni motori continuano a funzionare per diversi millisecondi dopo lo spegnimento. Ciò può anche essere causato da oscuranti/tapparelle grandi e pesanti. Se si nota questo comportamento, è possibile compensarlo tramite l'impostazione del ritardo di decelerazione.

Un valore = 6 fornisce un ritardo di decelerazione di $6 \times 10 \text{ ms} = 60 \text{ ms}$.

In questo modo, il motore viene spento 60 ms prima.

	Master / Est. 1/2 Uscita 1+2 / 3+4 / 5 +6 / 7+8 - Oscurante/ tapparella -Impostazioni estese del tempo di corsa	Impostazioni estese del tempo di corsa Ritardo di decelerazione (0...255, unità = 10 ms) 0
---	---	---

Argomenti correlati

- Impostazioni estese del tempo di corsa(Argomento principale)

Tempo di avviamento aggiuntivo all'apertura della lamella (solo per oscuranti)

Alcuni tipi di oscuranti richiedono un tempo aggiuntivo all'avviamento prima che le lamelle reagiscano in fase di apertura, a causa dei movimenti di tensionamento e rilascio delle corde delle lamelle. Questo dipende dalla posizione attuale delle lamelle. I parametri seguenti possono essere utilizzati per impostare un tempo di avviamento aggiuntivo per le posizioni superiore e inferiore delle lamelle.

	Master / Est. 1/2 Uscita 1+2 / 3+4 / 5 +6 / 7+8 - Oscurante/ tapparella -Impostazioni estese del tempo di corsa	Impostazioni estese del tempo di corsa Tempo di avviamento aggiuntivo quando si apre la lamella in discesa (0...255, unità = 10 ms) 0 Tempo di avviamento aggiuntivo quando si apre la lamella in salita (0...255, unità = 10 ms) 0
---	---	--

Con questi parametri per il **Tempo di avviamento aggiuntivo quando si apre la lamella in discesa**, impostare il ritardo di avviamento per un movimento in salita finché la lamella non è ruotata quando le lamelle sono in posizione di apertura (0%) (il movimento precedente dell'oscurante era un movimento in salita).

Tempo di avviamento aggiuntivo quando si apre la lamella in salita: il ritardo di avviamento fino alla rotazione della lamella qui definito viene sempre osservato all'apertura dell'oscurante se la lamella è in posizione di chiusura (100%) (il movimento precedente dell'oscurante era un movimento in discesa).

Argomenti correlati

- Impostazioni estese del tempo di corsa(Argomento principale)

Impostazioni automatiche, di blocco e di calibrazione

Argomenti correlati

- Impostazioni estese per oscurante/tapparella(Argomento principale)
- Modalità automatica
- Funzione di blocco
- Limiti della corsa di movimentazione
- Calibrazione

Modalità automatica

Oltre al controllo manuale degli azionamenti degli oscuranti/tapparelle (tramite gli oggetti di gruppo per le opzioni di funzionamento manuale), l'applicazione software offre anche un'altra serie di oggetti di gruppo per il controllo automatico.

Il controllo automatico può essere eseguito da altri dispositivi bus, ad es. rilevatori di presenza o regolatori di luce, oppure tramite un sistema di controllo dell'edificio. Una volta attivato il controllo automatico per un canale, inizialmente è possibile posizionare l'azionamento collegato con la stessa priorità sia con il controllo manuale sia con quello automatico. L'azionamento reagisce in modo identico alla ricezione di telegrammi di controllo da entrambi i tipi di controllo.

 Master / Est. 1/2 Uscita 1+2 / 3+4 / 5 +6 / 7+8 - Oscurante/ tapparella -Impostazioni automatiche, di blocco e di calibrazione	Impostazioni automatiche, di blocco e di calibrazione	
	Modalità automatica	
	Modalità automatica	Disattivato Attivato

Per utilizzare la **modalità automatica**, occorre prima attivare la funzione nell'ETS. Una volta attivata la **modalità automatica**, sono disponibili nuovi oggetti di gruppo per il canale.

Argomenti correlati

- Impostazioni automatiche, di blocco e di calibrazione(Argomento principale)
- Oggetti di gruppo della modalità automatica per oscurante/tapparella
- Blocco del modo automatico
- Definizione della dipendenza tra funzione automatica e controllo manuale

Oggetti di gruppo della modalità automatica per oscurante/tapparella

N.	Nome	Funzione oggetto	Lunghezza	Comportamento	Tipo dati
60	Uscita master 1+2 nome del canale	Movimento in modo automatico	1 bit	Ricevuto	1.008 Su/Giù
61	Uscita master 1+2 nome del canale	Stop/step in modo automatico (oscuranti)	1 bit	Ricevuto	1.007 Step
61	Uscita master 1+2 nome del canale	Stop in modo automatico (tapparella)	1 bit	Ricevuto	1.007 Step
62	Uscita master 1+2 nome del canale	Posizione altezza in modo automatico	1 byte	Ricevuto	5.001 Percentuale (0...100%)
63	Uscita master 1+2 nome del canale	Posizione lamelle in modo automatico (oscuranti)	1 byte	Ricevuto	5.001 Percentuale (0...100%)

Gli oggetti di gruppo per il funzionamento manuale e la modalità automatica hanno la stessa priorità. L'azionamento esegue sempre il comando ricevuto per ultimo su uno degli oggetti.



Tramite l'impostazione dei parametri e gli oggetti è possibile modificare il funzionamento delle due opzioni di controllo. Inoltre è possibile definire l'influenza reciproca del controllo manuale e del controllo automatico.

Argomenti correlati

- Modalità automatica(Argomento principale)

Blocco del modo automatico

Se il funzionamento con priorità uguali per il funzionamento manuale e la **modalità automatica** non è sempre adatto per l'applicazione in uso, è possibile disabilitare e riabilitare la **modalità automatica** secondo le necessità tramite un oggetto aggiuntivo:

 Master / Est. 1/2 Uscita 1+2 / 3+4 / 5 +6 / 7+8 - Oscurante/ tapparella -Impostazioni automatiche, di blocco e di calibrazione	Impostazioni automatiche, di blocco e di calibrazione	
	Modalità automatica	
	Blocco del modo automatico	Disattivato Attivato Con valore oggetto "1" Con valore oggetto "0"
	 Blocco automatico	

	Stato del blocco automatico	Disattivato
		Attivato
	Reazione alla disattivazione del blocco automatico tramite oggetto	Nessuna reazione
		Accetta posizione automatica corrente

Una volta abilitate le funzioni “**Blocco del modo automatico**” e “**Stato del blocco automatico**”, sono disponibili nuovi oggetti di gruppo per il canale.

- L’oggetto di feedback invia un “1” se il blocco automatico è attivo.
- L’oggetto di feedback invia uno “0” se il blocco automatico è inattivo.

Argomenti correlati

- Modalità automatica(Argomento principale)
- Oggetti di gruppo della modalità automatica “Blocco”

Oggetti di gruppo della modalità automatica “Blocco”

N.	Nome	Funzione oggetto	Lunghezza	Comportamento	Tipo dati
64	Uscita master 1+2 nome del canale	Blocco del modo automatico	1 bit	Ricevuto	1.003 Abilita
72	Uscita master 1+2 nome del canale	Feedback per modo automatico	1 bit	Invio	1.003 Abilita

A seconda dell’impostazione, il **blocco automatico** viene attivato o disattivato alla ricezione di un nuovo valore del telegramma:

- “**Blocco automatico**” = “con valore oggetto 0”
Se “**Blocco automatico**” = “0”: il **blocco automatico** è attivo.
Se “**Blocco automatico**” = “1”: il **blocco automatico** è inattivo.
- “**Blocco automatico**” = “con valore oggetto 1”
Se “**Blocco automatico**” = “0”: il **blocco automatico** è inattivo.
Se “**Blocco automatico**” = “1”: il **blocco automatico** è attivo.

Inoltre è possibile impostare il comportamento dell’azionamento alla fine del **blocco automatico**.

È anche possibile definire separatamente la risposta del controllo automatico alla ricezione di un telegramma di controllo manuale.

Argomenti correlati

- Blocco del modo automatico(Argomento principale)

Definizione della dipendenza tra funzione automatica e controllo manuale

È possibile utilizzare il parametro seguente per definire la reazione della funzione automatica alla ricezione di un telegramma di controllo dalle opzioni di funzionamento manuale (**Movimento in modo manuale**, **Stop/step in modo manuale**, **Posizione altezza in modo manuale**, **Posizione lamelle in modo manuale** e richiamo delle scene):

 Master / Est. 1/2 Uscita 1+2 / 3+4 / 5 +6 / 7+8 - Oscurante/ tapparella -Impostazioni automatiche, di blocco e di calibrazione	Impostazioni automatiche, di blocco e di calibrazione
	Modalità automatica

Reazione in modo automatico alla ricezione di un valore da oggetto manuale	La modalità automatica rimane abilitata
	Modalità automatica temporaneamente disabilitata
Tempo di disattivazione della modalità automatica	1 min (1 min - 24 h)

La disattivazione permanente della funzione automatica può essere annullata solo con un telegramma che termina il blocco automatico tramite l'oggetto di blocco automatico. Viene quindi eseguita l'azione impostata nel parametro "Reazione alla disattivazione del blocco automatico tramite oggetto".

Una volta terminata la disattivazione temporanea, l'azionamento rimane nella sua posizione attuale fino al telegramma di controllo successivo.



Argomenti correlati

- Modalità automatica(Argomento principale)

Funzione di blocco

Con la **funzione di blocco** è possibile spostare un oscurante/tapparella nella posizione di blocco desiderata. Lo stato del canale di uscita non può essere modificato da altri comandi di controllo finché il blocco è attivo. Per spostare l'azionamento in una posizione diversa è possibile utilizzare solo una funzione di livello superiore con una priorità più elevata.

La funzione di blocco può essere abilitata singolarmente per ogni canale di uscita.

 Master / Est. 1/2 Uscita 1+2 / 3+4 / 5 +6 / 7+8 - Oscurante/ tapparella -Impostazioni automatiche, di blocco e di calibrazione 	Funzione di blocco	
	Funzione disabilita	Disattivato Attivato
	Blocco	Con valore oggetto "1" Con valore oggetto "0"
	Stato del segnale di blocco	Disattivato Attivato
	Reazione a inizio del blocco	Nessuna reazione Stop Su Giù Vai in posizione
	Posizione altezza a inizio blocco in %	0 (0 – 100)
	Posizione lamelle a inizio blocco in %	0 (0 – 100)
	Reazione al termine del blocco	Nessuna reazione Su Giù Vai a posizione pre blocco Accetta posizione automatica corrente

	Reazione dopo il download	Disattivato Attivato Come prima del download
	Reazione dopo ripristino della tensione bus	Disattivato Attivato Come prima della caduta di tensione del bus

Una volta abilitati “**Funzione blocca**” e “**Stato del segnale di blocco**” sono disponibili nuovi oggetti di gruppo per il canale.

È possibile attivare e disattivare un blocco del canale utilizzando l’**oggetto di blocco**.

Argomenti correlati

- Impostazioni automatiche, di blocco e di calibrazione(Argomento principale)
- Oggetti di gruppo della funzione di blocco
- Reazione dell’azionamento a inizio del blocco
- Reazione al termine del blocco
- Reazione del blocco dopo il download
- Reazione del blocco dopo ripristino della tensione bus

Oggetti di gruppo della funzione di blocco

N.	Nome	Funzione oggetto	Lunghezza	Comportamento	Tipo dati
65	Uscita master 1+2 nome del canale	Blocco	1 bit	Ricevuto	1.003 Abilita
73	Uscita master 1+2 nome del canale	Feedback per blocco unità	1 bit	Invio	1.003 Abilita

Se l’oggetto di blocco riceve un telegramma con il valore dell’oggetto impostato per il parametro Blocco, tutte le altre funzioni per il canale vengono disabilitate. È possibile definire la reazione tramite il parametro **Reazione a inizio del blocco**.

Se l’oggetto di blocco riceve un telegramma con il valore dell’oggetto opposto a quello per l’attivazione, il blocco viene annullato e l’azionamento assume lo stato definito nel parametro **Reazione al termine del blocco**.

L’oggetto **Feedback per blocco unità** invia un “1” se il blocco è attivo.

L’oggetto **Feedback per blocco unità** invia uno “0” se il blocco è inattivo.

Argomenti correlati

- Funzione di blocco(Argomento principale)

Reazione dell’azionamento a inizio del blocco

Impostare la reazione dell’azionamento quando la funzione di blocco diventa attiva:

- **Nessuna reazione:** Terminare il task effettivo.
- **Stop:** l’azionamento si ferma immediatamente (rimane nella sua posizione attuale).
- **Salita:** l’azionamento si sposta nella posizione finale superiore.
- **Discesa:** l’azionamento si sposta nella posizione finale inferiore.

- **Vai in posizione:** l'azionamento si sposta nella posizione definita per l'altezza e le lamelle (solo per oscuranti).

**Reazione a inizio del blocco = vai in posizione;
posizione altezza a inizio blocco = 40%; posizione lamelle a inizio blocco = 50%**

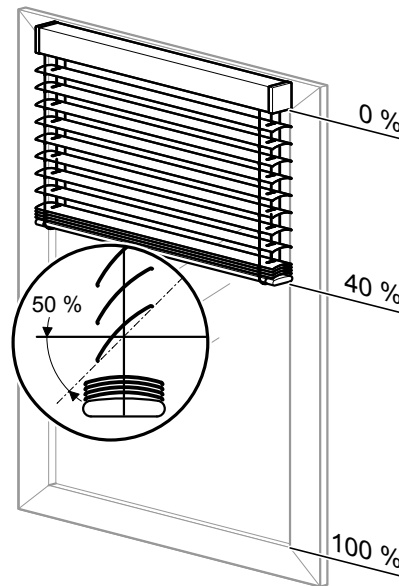

Una volta eseguita l'azione desiderata, l'azionamento rimane in questa posizione e non può essere azionato mentre la funzione di blocco è attiva. Solo quando diventa attiva una funzione con priorità più elevata verrà eseguita la reazione lì definita.

Argomenti correlati

- Funzione di blocco(Argomento principale)

Reazione al termine del blocco

Se la funzione di blocco viene nuovamente disattivata da un nuovo valore oggetto, l'azionamento può essere di nuovo azionato normalmente. Se l'azionamento deve eseguire un'azione automatica al termine della funzione di blocco, è possibile definire l'azione con questo parametro:

- **Nessuna reazione:** l'azionamento rimane nella sua posizione attuale.
- **Salita:** l'azionamento si sposta nella posizione finale superiore.
- **Discesa:** l'azionamento si sposta nella posizione finale inferiore.
- **Vai a posizione pre allarme:** l'azionamento ritorna nella posizione che aveva prima del blocco.
- **Accetta posizione automatica corrente:** questa impostazione è utile solo se è attiva la funzione automatica. L'azionamento si sposta sull'ultima posizione automatica richiesta.

Argomenti correlati

- Funzione di blocco(Argomento principale)

Reazione del blocco dopo il download

Dopo un download, anche la funzione di blocco viene impostata come nel caso del ripristino della tensione del bus. Il parametro "**Reazione dopo il download**" determina lo stato che verrà impostato.

Se il parametro “**Reazione dopo il download**” è impostato su “**Come prima del download**”, la funzione di blocco viene attivata come impostato in precedenza e il relè viene commutato di conseguenza.

Argomenti correlati

- Funzione di blocco(Argomento principale)

Reazione del blocco dopo ripristino della tensione bus

Disattivato:

La funzione di blocco non viene attivata dopo un ripristino della tensione del bus, a prescindere dallo stato precedente la caduta di tensione del bus.

Attivato:

Dopo un ripristino della tensione del bus, la funzione di blocco diventa attiva e l'uscita passa allo stato definito tramite il parametro **Reazione a inizio del blocco**. Se è stato impostato il valore **Nessuna reazione**, l'uscita viene bloccata nel suo stato attuale.

Come prima della caduta di tensione del bus:

La funzione di blocco viene riportata nello stato che era attivo prima della caduta di tensione del bus. Se la funzione di blocco era attiva, l'uscita verrà controllata dalle impostazioni nel parametro **Reazione a inizio del blocco**.

Argomenti correlati

- Funzione di blocco(Argomento principale)

Limiti della corsa di movimentazione

Per alcune applicazioni, ad es. in caso di finestre basculanti aperte o fioriere sul davanzale in estate, può essere utile o necessario limitare la corsa di movimentazione possibile di un azionamento in modo temporaneo o definitivo.

AVVISO

GLI OSCURANTI/TAPPARELLE POSSONO DANNEGGIARSI.

- Gli oscuranti/tapparelle potrebbero superare i limiti della corsa di movimentazione e spostarsi all'interno di finestre aperte. Per questo motivo occorre valutare dove deve essere eseguito il movimento di riferimento (Calibrazione, pagina 121).
- Dopo un download o un ripristino della tensione del bus viene eseguito un movimento di riferimento dopo l'inizializzazione, anche se la funzione **Movimento di riferimento generale** è disabilitata. Gli oscuranti/tapparelle potrebbero superare i limiti della corsa di movimentazione e spostarsi all'interno di finestre aperte. (Calibrazione, pagina 121)
- Dopo un download o un ripristino della tensione del bus, la limitazione della corsa di movimentazione può essere disabilitata perché non è stato ricevuto il telegramma di attivazione.
- Per questo motivo occorre valutare dove deve essere eseguito il movimento di riferimento: Il movimento di riferimento dopo l'inizializzazione viene generalmente eseguito verso la posizione finale superiore. Un movimento di riferimento verso la posizione finale inferiore viene eseguito solo se il parametro **Posizione di riferimento** è impostato su **inferiore**.
- Anche le funzioni con priorità più elevata, come la **funzione di sicurezza** o la **funzione di allarme**, possono controllare se gli oscuranti/tapparelle superano la limitazione della corsa di movimentazione.

Se la limitazione della corsa di movimentazione è attiva, il funzionamento manuale, le funzioni automatiche o il richiamo delle scene possono spostare l'azionamento solo entro il limite definito. La limitazione si applica anche ai comandi di movimento provenienti da funzioni a bassa priorità. Per spostare l'azionamento in una posizione diversa al di fuori del limite, è possibile utilizzare solo una funzione di livello superiore con una priorità più elevata. Ciò deve essere tenuto in considerazione se occorre limitare il campo di movimentazione a causa di un ostacolo. Evitare possibili ostacoli durante il funzionamento.

È possibile attivare i limiti della corsa di movimentazione singolarmente per ogni canale di uscita (abilitato).

 Master / Est. 1/2 Uscita 1+2 / 3+4 / 5 +6 / 7+8 - Oscurante/ tapparella -Impostazioni automatiche, di blocco e di calibrazione	Limiti della corsa di movimentazione	
	Limiti della corsa di movimentazione	Disattivato Attivato
	Limita la corsa di movimentazione	Subito dopo il ripristino della tensione bus Con valore oggetto "1" Con valore oggetto "0"
	Feedback per limitazione intervallo	Disattivato Attivato

Dopo aver abilitato la funzione "**Limiti della corsa di movimentazione**" appare il parametro "**Limita la corsa di movimentazione**". Qui è possibile definire quando e come attivare la funzione per il canale.

- **Subito dopo il ripristino della tensione bus:** la funzione diventa attiva immediatamente dopo il ripristino della tensione del bus o dopo un download. L'azionamento può spostarsi solo entro i limiti. Solo una funzione con priorità più elevata può spostare l'azionamento in una posizione al di fuori dei limiti.
- **Con valore oggetto "1":** il valore dell'oggetto "1" attiva il limite. Se viene ricevuto il valore "0", l'intero campo di movimento è nuovamente abilitato.
- **Con valore oggetto "0":** il valore dell'oggetto "0" attiva il limite.

Un telegramma con il valore dell'oggetto "1" disattiva il limite. In caso di attivazione tramite un valore dell'oggetto, per questo canale compare l'oggetto di gruppo aggiuntivo "**Attiva limiti movimento**", che può essere utilizzato per attivare e disattivare il limite.

È possibile impostare i limiti della corsa di movimentazione utilizzando altri parametri:

 Master / Est. 1/2 Uscita 1+2 / 3+4 / 5 +6 / 7+8 - Oscurante/ tapparella -Impostazioni automatiche, di blocco e di calibrazione	Limiti della corsa di movimentazione	
	Scelta posizione da limitare	Limita la corsa in posizione superiore Limita la corsa in posizione inferiore

Se la limitazione è attiva, l'azionamento si sposterà solo entro i limiti. La limitazione si applica a tutti i comandi di movimento dal funzionamento manuale, dalle funzioni automatiche, dalle scene e dai comandi di movimento provenienti da funzioni con priorità inferiore. È possibile limitare la posizione superiore o la posizione inferiore.

Limita la corsa in posizione inferiore con limite superiore = 0% (fisso) e limite inferiore = 25%

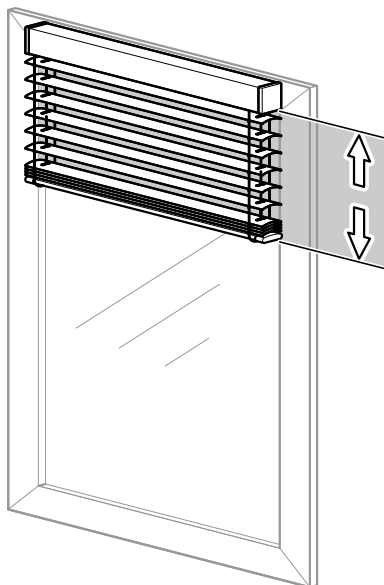

Se la limitazione è attiva, l'azionamento si sposterà solo entro i limiti.

Se l'azionamento si trova al di fuori dei limiti quando viene attivata la limitazione della corsa di movimentazione, viene spostato automaticamente al limite più vicino e si arresta.

Quando un azionamento raggiunge i limiti della propria corsa di movimentazione, questo può essere segnalato al bus tramite un oggetto feedback di stato. A questo punto è possibile eseguire le funzioni che dipendono da esso, ad es. l'apertura di una finestra.

Master / Est. 1/2 Uscita 1+2 / 3+4 / 5 +6 / 7+8 - Oscurante/ tapparella -Impostazioni automatiche, di blocco e di calibrazione	Limiti della corsa di movimentazione	
	Scelta posizione da limitare	Limita la corsa in posizione inferiore
	↳	
	Valore limite superiore in % (fisso)	0
	Valore limite inferiore in %	100 (0-100)
	Scelta posizione da limitare	Limita la corsa in posizione superiore
	↳	
	Valore limite superiore in %	100 (0-100)
Limite inferiore in % (fisso)	0	

La funzione di **limitazione della corsa di movimentazione** viene spesso selezionata in estate, per evitare che la forte radiazione solare possa riscaldare le stanze o abbagliare le persone. L'azionamento non può più essere spostato manualmente fino in alto, ma in caso di maltempo l'allarme meteo sposta l'oscurante in posizione di sicurezza.

Argomenti correlati

- Impostazioni automatiche, di blocco e di calibrazione(Argomento principale)
- Oggetti di gruppo della funzione limitazione corsa di movimentazione
- Reazione dell'azionamento al termine della limitazione del movimento

Oggetti di gruppo della funzione limitazione corsa di movimentazione

N.	Nome	Funzione oggetto	Lunghezza	Comportamento	Tipo dati
68	Uscita master 1+2 nome del canale	Attiva limiti movimento	1 bit	Ricevuto	1.003 Abilita
74	Uscita master 1+2 nome del canale	Feedback per limitazione intervallo	1 bit	Invio	1.003 Abilita

Inoltre è possibile abilitare un **oggetto feedback di stato** che invia al bus lo stato dei limiti della corsa di movimentazione.

L'**oggetto feedback di stato** riceve il valore dell'oggetto "1" appena la limitazione della corsa di movimentazione diventa attiva e l'azionamento raggiunge il limite specificato.

- Se l'azionamento si trova già entro il limite specificato quando viene attivata la limitazione della corsa di movimentazione, l'**oggetto feedback di stato** invia immediatamente il valore dell'oggetto "1".
- Se la corsa di movimentazione viene abbandonata o il limite viene annullato a causa di una funzione con priorità più elevata, il valore dell'oggetto passa a "0".

Argomenti correlati

- Limiti della corsa di movimentazione(Argomento principale)

Reazione dell'azionamento al termine della limitazione del movimento

Se la limitazione della corsa di movimentazione è determinata dai valori degli oggetti e un nuovo valore dell'oggetto annulla una limitazione attiva, è possibile azionare di nuovo normalmente l'azionamento. Se in questo caso l'azionamento deve eseguire un'azione automatica, è possibile definirla con il parametro seguente:

 Master / Est. 1/2 Uscita 1+2 / 3+4 / 5 +6 / 7+8 - Oscurante/ tapparella -Impostazioni automatiche, di blocco e di calibrazione	Limiti della corsa di movimentazione	
	Reazione al termine della limitazione del movimento	Nessuna reazione Su Giù Vai a posizione pre restrizione movimento Accetta posizione automatica corrente

Valori da impostare:

- **Nessuna reazione:** l'azionamento rimane nella sua posizione attuale.
- **Salita:** l'azionamento si sposta nella posizione finale superiore.
- **Discesa:** l'azionamento si sposta nella posizione finale inferiore.
- **Vai a posizione pre restrizione movimento:** l'azionamento ritorna nella posizione che aveva prima della limitazione del movimento.

- **Accetta posizione automatica corrente:** questa impostazione è utile solo se è attiva la funzione automatica. L'azionamento si sposta sull'ultima posizione automatica richiesta.

Argomenti correlati

- Limiti della corsa di movimentazione(Argomento principale)

Calibrazione

La funzione di calibrazione viene attivata centralmente nella scheda **Impostazioni generali per tapparella e oscuranti** con il parametro **Calibrazione**. Se la funzione viene attivata a livello globale, l'oggetto di gruppo seguente è disponibile per tutti i canali e ogni canale può utilizzare la funzione di calibrazione: Oggetto di gruppo per calibrazione, pagina 121.

Il dispositivo calcola la posizione corrente di un azionamento in base ai tempi di esecuzione impostati per l'azionamento e ai comandi di controllo eseguiti. Questo calcolo deve essere eseguito perché l'azionamento non invia alcun feedback riguardo alla sua posizione. Anche se i tempi di esecuzione sono stati impostati in modo molto preciso, dopo un certo numero di movimenti la posizione di altezza calcolata internamente si discosterà leggermente dalla posizione di altezza effettiva. Ciò è dovuto alle tolleranze meccaniche e alle condizioni meteorologiche (fluttuazioni di temperatura, gelo, pioggia, ecc.).

Il canale degli oscuranti può ripristinare questi scostamenti mediante corse di riferimento. A tale scopo sposta gli azionamenti nella posizione superiore o inferiore. Dopo la corsa di riferimento, il calcolo della posizione interna viene riavviato da un valore fisso. Eventuali scostamenti verificatisi nel frattempo vengono così eliminati.

NOTA: La funzione di calibrazione è particolarmente importante se si lavora spesso con i comandi di posizione ed è richiesta un'elevata precisione di posizionamento. Se invece gli oscuranti sono controllati esclusivamente tramite le funzioni di base e i comandi di posizione non sono importanti, questa funzione non è necessaria.

Argomenti correlati

- Impostazioni automatiche, di blocco e di calibrazione(Argomento principale)
- Oggetto di gruppo per calibrazione
- Principio di funzionamento
- Attivazione della calibrazione
- Posizione di riferimento
- Calibrazione automatica
- Posizione dopo calibrazione tramite oggetto
- Movimento di riferimento dopo inizializzazione
- Movimento di riferimento con limitazione della corsa di movimentazione

Oggetto di gruppo per calibrazione

N.	Nome	Funzione oggetto	Lunghezza	Comportamento	Tipo dati
17	Centrale	Calibrazione	1 bit	Ricevuto	1.010 Start/Stop

Le impostazioni specifiche dei canali per la funzione di calibrazione sono disponibili qui: Calibrazione, pagina 121.

Argomenti correlati

- Calibrazione(Argomento principale)

Principio di funzionamento

Un movimento di riferimento può essere attivato da un telegramma sull'oggetto di calibrazione centrale o dopo un certo numero di movimenti. Una volta attivato un movimento di riferimento, l'azionamento si sposta nella posizione di riferimento desiderata (posizione finale). Se entrambe le posizioni finali sono state impostate come posizioni di riferimento, l'azionamento si sposterà nella posizione finale più vicina a seconda della posizione attuale.

Per garantire che l'azionamento raggiunga in modo affidabile la posizione finale desiderata, l'attuatore aggiunge una tolleranza pari al 5% del tempo di esecuzione totale al tempo di movimento calcolato per ogni movimento di riferimento.

NOTA: Se durante una funzione di calibrazione viene attivato un allarme meteo o un'altra funzione di livello superiore, la funzione di calibrazione viene annullata e viene eseguita la funzione di livello superiore.

Per canale:

	Master / Est. 1/2 Uscita 1+2 / 3+4 / 5 +6 / 7+8 - Oscurante/ tapparella -Impostazioni automatiche, di blocco e di calibrazione	Calibrazione Calibrazione	Disattivato Attivato

Argomenti correlati

- Calibrazione(Argomento principale)

Attivazione della calibrazione

	Master / Est. 1/2 Uscita 1+2 / 3+4 / 5 +6 / 7+8 - Oscurante/ tapparella -Impostazioni automatiche, di blocco e di calibrazione	Calibrazione Attivazione della calibrazione Ritardo della calibrazione tramite oggetto (0...255, unità = 1 s) Numero di movimenti fino alla calibrazione	Numero di movimenti Valore "1" su oggetto di calibrazione N. di movimenti o oggetto di calibrazione 0 7 (1-20)

Attivazione di un movimento di riferimento dopo un numero di movimenti

Il canale somma il numero totale di movimenti, indipendentemente dal comando di controllo che ha attivato i movimenti. Una volta raggiunto il numero definito di movimenti, l'azionamento esegue un movimento di riferimento prima del successivo comando di posizionamento. Quindi si sposta nella posizione richiesta. Dopo il movimento di riferimento, il contatore di movimenti viene azzerato.

Attivazione del movimento di riferimento tramite oggetto di gruppo

Se l'oggetto "" riceve il valore "1", per tutti i canali assegnati viene avviato un movimento di riferimento. Per non sovraccaricare l'alimentazione del sistema di oscuranti è possibile selezionare un "" per ogni canale. Se durante questo ritardo l'oggetto riceve un nuovo valore "1", il tempo di ritardo viene riavviato. Il valore dell'oggetto "0" non ha significato.

Attivazione di un movimento di riferimento dopo un numero di movimenti o tramite oggetto di gruppo

È anche possibile selezionare una funzione logica dal numero di movimenti o dal telegramma di calibrazione.

Argomenti correlati

- Calibrazione(Argomento principale)

Posizione di riferimento

Una volta attivato un movimento di riferimento, l'azionamento si sposta nella **posizione di riferimento** parametrizzabile desiderata (posizione finale). Se entrambe le posizioni finali sono state impostate come **posizioni di riferimento**, l'azionamento si sposterà nella posizione finale più vicina a seconda della posizione attuale.

 Master / Est. 1/2 Uscita 1+2 / 3+4 / 5 +6 / 7+8 - Oscurante/ tapparella -Impostazioni automatiche, di blocco e di calibrazione	Calibrazione	
	Posizione di riferimento	Superiore
		Inferiore
		Superiore e inferiore

Argomenti correlati

- Calibrazione(Argomento principale)

Calibrazione automatica

La funzione di calibrazione viene eseguita ogni volta che l'azionamento si sposta nella posizione finale definita a causa di un comando di posizionamento. Ciò significa che, al tempo di movimento necessario calcolato per l'azionamento, viene aggiunta una tolleranza pari al 5% del tempo di esecuzione totale per assicurare che l'azionamento raggiunga in modo affidabile la posizione finale desiderata. Una volta raggiunta la posizione finale, anche il contatore di movimento viene azzerato.

 Master / Est. 1/2 Uscita 1+2 / 3+4 / 5 +6 / 7+8 - Oscurante/ tapparella -Impostazioni automatiche, di blocco e di calibrazione	Calibrazione	
	Calibrazione automatica	Superiore
		Inferiore
		Superiore e inferiore



Argomenti correlati

- Calibrazione(Argomento principale)

Posizione dopo calibrazione tramite oggetto

La posizione in altezza dopo il movimento di riferimento può essere definita mediante il parametro **“Posizione dopo calibrazione tramite oggetto”**. Se occorre effettuare un movimento verso una **“nuova posizione”**, impostare l'altezza, e nel caso degli oscuranti anche l'angolo di apertura delle lamelle, nell'intervallo di movimento tra 0% e 100%.

Se il canale riceve un comando di posizionamento assoluto durante il movimento di riferimento, al termine del movimento di riferimento imposta la posizione desiderata. In questo caso, le impostazioni nel parametro **“Posizione dopo movimento di riferimento tramite oggetto”** non hanno alcun effetto. Tutti gli altri comandi di controllo interrompono la funzione di calibrazione. L'azionamento reagisce ai comandi di controllo ricevuti.

	Master / Est. 1/2	Calibrazione	
	Uscita 1+2 / 3+4 / 5 +6 / 7+8		
	- Oscurante/ tapparella		
	-Impostazioni automatiche, di blocco e di calibrazione	Posizione dopo calibrazione tramite oggetto 	Posizione pre movimento di riferimento Resta in posizione di riferimento Nuova posizione
		Posizione altezza dopo calibrazione in %	0 (0-100)
	Posizione lamelle dopo calibrazione in %	0 (0-100)	

Argomenti correlati

- Calibrazione(Argomento principale)

Movimento di riferimento dopo inizializzazione

Il movimento di riferimento dopo un download o un ripristino della tensione del bus serve per ottenere una posizione di avvio esatta per ulteriori movimenti di posizionamento.

NOTA: Il movimento di riferimento dopo l'inizializzazione viene sempre eseguito, anche se la funzione **“Movimento di riferimento generale”** è disabilitata.

Il movimento di riferimento viene attivato da un comando di posizionamento assoluto. Ciò include, ad esempio, la ricezione di un valore sugli oggetti **“Posizione altezza in modo manuale”** o **“Posizione altezza in modo automatico”**, il richiamo di scene o lo spostamento in una posizione assoluta in caso di allarme meteo, allarme o blocco. Se dopo l'inizializzazione l'oggetto **“Sposta oggetto in modo manuale”** riceve un valore che sposta l'oscurante/tapparella nella posizione finale superiore, l'attuatore valuta automaticamente questo movimento come un movimento di riferimento.

Il movimento di riferimento dopo l'inizializzazione viene generalmente eseguito verso la posizione finale superiore. Se è stato abilitato l'invio dei messaggi di stato **“Feedback per altezza”** e/o **“Feedback per lamella”**, questo invia automaticamente lo stato attuale.

Argomenti correlati

- Calibrazione(Argomento principale)

Movimento di riferimento con limitazione della corsa di movimentazione

AVVISO
<p>GLI OSCURANTI/TAPPARELLE POSSONO DANNEGGIARSI.</p> <ul style="list-style-type: none"> • Gli oscuranti/tapparelle potrebbero superare i limiti della corsa di movimentazione e spostarsi all'interno di finestre aperte. Per questo motivo occorre valutare dove deve essere eseguito il movimento di riferimento (Calibrazione, pagina 121). • Dopo un download o un ripristino della tensione del bus viene eseguito un movimento di riferimento dopo l'inizializzazione, anche se la funzione Movimento di riferimento generale è disabilitata. Gli oscuranti/tapparelle potrebbero superare i limiti della corsa di movimentazione e spostarsi all'interno di finestre aperte. (Calibrazione, pagina 121) • Dopo un download o un ripristino della tensione del bus, la limitazione della corsa di movimentazione può essere disabilitata perché non è stato ricevuto il telegramma di attivazione. • Per questo motivo occorre valutare dove deve essere eseguito il movimento di riferimento: Il movimento di riferimento dopo l'inizializzazione viene generalmente eseguito verso la posizione finale superiore. Un movimento di riferimento verso la posizione finale inferiore viene eseguito solo se il parametro Posizione di riferimento è impostato su inferiore. • Anche le funzioni con priorità più elevata, come la funzione di sicurezza o la funzione di allarme, possono controllare se gli oscuranti/tapparelle superano la limitazione della corsa di movimentazione.

Limiti della corsa di movimentazione, pagina 117

Argomenti correlati

- Calibrazione(Argomento principale)

Impostazioni di sicurezza e allarme

Argomenti correlati





- Impostazioni estese per oscurante/tapparella(Argomento principale)
- Funzione di sicurezza per oscurante
- Funzione di allarme
- Funzione allarme meteo
- Comportamento alla caduta di tensione bus e download

Funzione di sicurezza per oscurante

La **funzione di sicurezza** generale viene attivata nella scheda **Impostazioni estese** con il parametro **Sicurezza del dispositivo**, che consente di configurare le impostazioni generali.

Sicurezza del dispositivo, pagina 29

Qui è possibile parametrizzare l'effetto della **funzione di sicurezza** per ogni canale. La **funzione di sicurezza** può essere abilitata singolarmente per ogni azionamento.

 Master / Est. 1/2 Uscita 1+2 / 3+4 / 5 +6 / 7+8 - Oscurante/ tapparella - Impostazioni di sicurezza e allarme 	Funzione di sicurezza	
	Funzione di sicurezza	Disattivato Attivato
	Reazione all'avvio della sicurezza 	Nessuna reazione Stop Su Giù Vai in posizione
	Posizione altezza a inizio sicurezza in %	0 (0-100)
	Posizione lamelle a inizio sicurezza in %	0 (0-100)
	Reazione al termine della sicurezza	Nessuna reazione Su Giù Vai a posizione pre sicurezza Accetta posizione automatica corrente
	Reazione al superamento del tempo di ciclo 	Nessuna reazione Stop Su Giù Vai in posizione
	Posizione altezza al superamento del tempo di ciclo in %	0 (0-100)
	Posizione lamelle al superamento del tempo di ciclo in %	0 (0-100)

La funzione di sicurezza viene attivata se l'**oggetto di sicurezza** riceve un telegramma con il valore dell'oggetto definito tramite il parametro **Sicurezza del dispositivo** (Sicurezza del dispositivo, pagina 29). È possibile definire la reazione tramite il parametro **Reazione all'avvio della sicurezza**.

- **Nessuna reazione:** Terminare il task effettivo.
- **Stop:** l'azionamento rimane nella sua posizione attuale.
- **Salita:** l'azionamento si sposta nella posizione finale superiore.
- **Discesa:** l'azionamento si sposta nella posizione finale inferiore.
- **Vai in posizione:** l'azionamento si sposta nella posizione definita per l'altezza e le lamelle (solo per oscuranti).

Se l'oggetto di sicurezza riceve un telegramma con il valore dell'oggetto opposto a quello per l'attivazione, la funzione di sicurezza viene annullata e il relè di uscita assume lo stato definito nel parametro **Reazione al termine della sicurezza**.

- **Nessuna reazione:** l'azionamento rimane nella sua posizione attuale.
- **Salita:** l'azionamento si sposta nella posizione finale superiore.
- **Discesa:** l'azionamento si sposta nella posizione finale inferiore.

- **Vai a posizione pre sicurezza:** l'azionamento ritorna nella posizione che aveva prima del telegramma di sicurezza.
- **Accetta posizione automatica corrente:** questa impostazione è utile solo se è attiva la funzione automatica. L'azionamento si sposta sull'ultima posizione automatica richiesta.

Il dispositivo attende quindi un telegramma da un trasmettitore esterno entro il tempo di ciclo impostato a livello globale. Se questo telegramma non viene ricevuto entro il tempo di monitoraggio, si utilizza il parametro **Reazione al superamento del tempo di ciclo** per stabilire cosa deve accadere.

- **Nessuna reazione:** l'azionamento rimane nella sua posizione attuale. Blocco per nuovi comandi, ma termine del task effettivo.
- **Stop:** blocco per nuovi comandi e l'azionamento rimane nella posizione corrente.
- **Salita:** l'azionamento si sposta nella posizione finale superiore. Blocco per nuovi comandi.
- **Discesa:** l'azionamento si sposta nella posizione finale inferiore. Blocco per nuovi comandi.
- **Vai in posizione:** l'azionamento si sposta nella posizione definita per l'altezza e le lamelle (solo per oscuranti). Blocco per nuovi comandi.

Argomenti correlati

- Impostazioni di sicurezza e allarme(Argomento principale)
- Oggetti di gruppo per sicurezza centrale
- Priorità

Oggetti di gruppo per sicurezza centrale

N.	Nome	Funzione oggetto	Lunghezza	Comportamento	Tipo dati
23	Centrale	Sicurezza	1 bit	Ricevuto	1.005 Allarme

Argomenti correlati

- Funzione di sicurezza per oscurante(Argomento principale)

Priorità

La **funzione di sicurezza** è un oggetto di gruppo a 1 bit con la massima priorità. Ciò significa che questo oggetto ha la precedenza sugli oggetti di gruppo seguenti:

- **Oggetto allarme / oggetti allarme meteo / oggetto blocco**
Priorità delle funzioni per tapparella e oscurante, pagina 42
- **Oggetto della scena**
- **Oggetti centrali Sposta oscuranti/tapparella su/giù**
- **Oggetti automatici oscuranti/tapparella**
- **Oggetti manuali oscuranti/tapparella**

Argomenti correlati



- Funzione di sicurezza per oscurante(Argomento principale)

Funzione di allarme

In caso di allarme, la **funzione di allarme** può essere utilizzata per impostare ogni canale sullo stato di allarme desiderato. L'uscita viene disabilitata per l'ulteriore funzionamento. Per commutare l'uscita in uno stato diverso è possibile utilizzare solo una funzione di livello superiore con una priorità più elevata.

La **funzione di allarme** può essere attivata singolarmente per ogni canale di uscita.

Qui è possibile parametrizzare la **funzione di allarme** per ogni canale.

 Master / Est. 1/2 Uscita 1+2 / 3+4 / 5 +6 / 7+8 - Oscurante/ tapparella -Impostazioni di sicurezza e allarme 	Funzione di allarme	
	Funzione di allarme	Disattivato
		Attivato
	Allarme	Con valore oggetto "1"
		Con valore oggetto "0"
	Reazione all'avvio dell'allarme	Nessuna reazione
		Stop
		Su
		Giù
		Vai in posizione
Posizione altezza a inizio allarme in %	0 (0-100)	
Posizione lamelle a inizio allarme in %	0 (0-100)	
Reazione al termine dell'allarme	Nessuna reazione	
	Su	
	Giù	
	Vai a posizione pre allarme	
	Accetta posizione automatica corrente	
Reazione dopo ripristino della tensione bus	Disattivato	
	Attivato	
	Come prima della caduta di tensione del bus	

Argomenti correlati

- Impostazioni di sicurezza e allarme(Argomento principale)
- Oggetti di gruppo della funzione di allarme
- Valori degli oggetti per l'allarme
- Reazione dell'allarme dopo ripristino della tensione del bus
- Priorità

Oggetti di gruppo della funzione di allarme

N.	Nome	Funzione oggetto	Lunghezza	Comportamento	Tipo dati
66	Uscita master 1+2 nome del canale	Allarme	1 bit	Ricevuto	1.005 Allarme

Argomenti correlati

- Funzione di allarme(Argomento principale)

Valori degli oggetti per l'allarme

Selezionare innanzitutto il valore dell'oggetto con il quale attivare la **funzione di allarme**:

- **Con valore oggetto "1"**: il valore dell'oggetto "1" attiva la funzione di allarme. Se viene ricevuto il valore "0", la funzione di allarme viene nuovamente disattivata.
- **Con valore oggetto "0"**: il valore dell'oggetto "0" attiva la **funzione di allarme**. Un telegramma con il valore dell'oggetto "1" disattiva di nuovo la funzione.

La **funzione di allarme** viene attivata se l'oggetto di **allarme** riceve un telegramma con il valore dell'oggetto definito tramite il parametro **Allarme**. La reazione è definita dal parametro **Reazione all'avvio dell'allarme**.

- **Nessuna reazione**: Terminare il task effettivo.
- **Stop**: l'azionamento rimane nella sua posizione attuale.
- **Salita**: l'azionamento si sposta nella posizione finale superiore.
- **Discesa**: l'azionamento si sposta nella posizione finale inferiore.
- **Vai in posizione**: l'azionamento si sposta nella posizione definita per l'altezza e le lamelle (solo per oscuranti).

Una volta eseguita l'azione desiderata, l'azionamento rimane in questa posizione e non può essere azionato mentre la **funzione di allarme** è attiva. Solo quando diventa attiva una funzione con priorità più elevata verrà eseguita la reazione lì definita.

Se l'oggetto di **allarme** riceve un telegramma con il valore dell'oggetto opposto a quello per l'attivazione, la **funzione di allarme** viene annullata e il relè di uscita assume lo stato definito nel parametro **Reazione al termine dell'allarme**.

- **Nessuna reazione**: l'azionamento rimane nella sua posizione attuale.
- **Salita**: l'azionamento si sposta nella posizione finale superiore.
- **Discesa**: l'azionamento si sposta nella posizione finale inferiore.
- **Vai a posizione pre allarme**: l'azionamento ritorna nella posizione che aveva prima del telegramma di allarme.
- **Accetta posizione automatica corrente**: questa impostazione è utile solo se è attiva la funzione automatica. L'azionamento si sposta sull'ultima posizione automatica richiesta.

Argomenti correlati

- Funzione di allarme(Argomento principale)

Reazione dell'allarme dopo ripristino della tensione del bus

Disabilitato:

la funzione di allarme non viene attivata dopo un ripristino della tensione del bus, a prescindere dallo stato in cui si trovava prima dell'interruzione della tensione del bus.

Abilitato:

dopo un ripristino della tensione del bus, la funzione di allarme diventa attiva e l'uscita passa allo stato definito tramite il parametro **Reazione all'avvio dell'allarme**.

Come prima della caduta di tensione del bus:

la funzione di allarme viene riportata nello stato che era attivo prima della caduta di tensione del bus. Se era attiva la funzione di allarme, l'uscita verrà controllata dalle impostazioni del parametro **Reazione all'avvio dell'allarme**.

Argomenti correlati

- Funzione di allarme(Argomento principale)

Priorità

La **funzione di allarme** è un oggetto di gruppo a 1 bit con priorità elevata. La funzione di **sicurezza del dispositivo** ha la massima priorità.

L'ordine di priorità per l'oscurante/tapparella può essere definito a livello generale. Priorità delle funzioni per tapparella e oscurante, pagina 42. L'oggetto di **allarme** ha la precedenza sugli oggetti di gruppo seguenti:

- **Oggetti allarme meteo / oggetto blocco**
Priorità delle funzioni per tapparella e oscurante, pagina 42
- **Oggetto della scena**
- **Oggetti centrali Sposta oscuranti/tapparella su/giù**
- **Oggetti automatici oscuranti/tapparella**
- **Oggetti manuali oscuranti/tapparella**

Argomenti correlati



- Funzione di allarme(Argomento principale)

Funzione allarme meteo

Gli allarmi meteo vengono attivati a livello generale nella scheda **Impostazioni estese** con il parametro **Impostazioni generali per tapparella e oscuranti**, che consente di configurare le impostazioni generali.

Attualmente sono disponibili 5 diversi allarmi meteo, insieme ai relativi oggetti di gruppo.

Il monitoraggio dei segnali dei sensori meteorologici attivati può essere eseguito ciclicamente. Il dispositivo attende quindi un telegramma dal sensore corrispondente entro il tempo di ciclo impostato. Se questo telegramma non viene ricevuto entro il tempo di monitoraggio, per motivi di sicurezza viene attivato l'allarme meteo associato (ad es. nel caso in cui il sensore o il cavo di collegamento tra sensore e canale degli oscuranti sia difettoso e non venga inviato alcun messaggio in caso di allarme reale).

 	Impostazioni estese	Impostazioni generali per tapparella e oscurante	
		Funzione allarme meteo	Disattivato Attivato
		Tempo di monitoraggio di allarme vento 1	Disattivato 1 s ... 12 ore
		Tempo di monitoraggio di allarme vento 2	Disattivato 1 s ... 12 ore
		Tempo di monitoraggio di allarme vento 3	Disattivato 1 s ... 12 ore
		Tempo di monitoraggio di allarme pioggia	Disattivato 1 s ... 12 ore
		Tempo di monitoraggio di allarme gelo	Disattivato 1 s ... 12 ore

Qui è possibile parametrizzare l'effetto delle **funzioni di allarme meteo** per ogni canale. La **funzione di allarme meteo** può essere abilitata singolarmente per ogni azionamento.

	Master / Est. 1/2	Funzione allarme meteo	
	Uscita 1+2 / 3+4 / 5 +6 / 7+8 - Oscuranti/ tapparella -Impostazioni di sicurezza e allarme	Funzione allarme meteo	Disattivato Attivato

Con le **funzioni di allarme meteo** è possibile proteggere gli oscuranti o le tapparelle da eventi meteorologici avversi come il vento, la pioggia e il gelo. In caso di allarme per uno di questi 5 possibili eventi meteorologici, gli azionamenti si spostano in una posizione sicura e vi rimangono per l'intera durata dell'evento (a seconda delle priorità delle altre funzioni di livello superiore).

Vengono visualizzati nuovi parametri per l'impostazione dettagliata delle **funzioni di allarme** per tre allarmi vento, un allarme pioggia e un allarme di protezione antigelo.

	Master / Est. 1/2	Funzione allarme meteo	
	Uscita 1+2 / 3+4 / 5 +6 / 7+8 - Oscuranti/ tapparella -Impostazioni di sicurezza e allarme	Reazione su allarme vento 1	No Sì
		Reazione su allarme vento 2	No Sì
		Reazione su allarme vento 3	No Sì
		Usa logica AND per allarmi vento	No Sì
		Reazione ad allarme/i vento	Su Giù Vai in posizione

	Reazione ad allarme pioggia	Disattivato Stop Su Giù Vai in posizione
	Reazione ad allarme gelo	Disattivato Stop Su Giù Vai in posizione

Selezionare innanzitutto la modalità di reazione dell'azionamento a un **allarme meteo** attivo. Per evitare danni in caso di velocità eccessive del vento, è possibile assegnare a ciascun canale uno dei tre segnali del sensore del vento 1, 2 o 3. Con la rispettiva attivazione, i tre segnali degli **allarmi vento** sono collegati dall'operatore logico "OR" o tramite il parametro "AND".

Quando un **allarme meteo** diventa attivo, l'azionamento esegue una delle azioni seguenti a seconda delle impostazioni:

- **Disattivato:** La funzione di allarme meteo non è attiva.
- **Stop:** L'azionamento rimane nella posizione corrente (si arresta).
- **Salita:** l'azionamento si sposta nella posizione finale superiore. La funzione di allarme meteo è attivata e la funzione di allarme è attiva.
- **Discesa:** l'azionamento si sposta nella posizione finale inferiore. La funzione di allarme meteo è attivata e la funzione di allarme è attiva.
- **Vai in posizione:** l'azionamento si sposta nella posizione di sicurezza definita. La funzione di allarme meteo è attivata e la funzione di allarme è attiva.

Una volta eseguita la reazione desiderata, l'azionamento rimane in questa posizione e non può essere azionato mentre l'**allarme meteo** è attivo. Solo quando diventa attiva una funzione con priorità più elevata verrà eseguita la reazione lì definita.

Se l'azionamento deve spostarsi in una posizione di sicurezza specifica, è possibile definire questa posizione tramite i parametri:

 Master / Est. 1/2 Uscita 1+2 / 3+4 / 5 +6 / 7+8 - Oscuranti/ tapparella -Impostazioni di sicurezza e allarme	Funzione allarme meteo	
	Posizione altezza ad allarme meteo in %	0 (0-100)
	Posizione lamelle con allarme meteo in %	0 (0-100)



Questa posizione di sicurezza è valida per tutti e tre gli **allarmi meteo** se, come reazione a un **allarme meteo**, è stato selezionato il parametro "**Vai in posizione**".

Argomenti correlati

- Impostazioni di sicurezza e allarme(Argomento principale)
- Priorità degli allarmi meteo
- Oggetti di gruppo per allarmi meteo
- Reazione dell'azionamento al termine di un allarme meteo

Priorità degli allarmi meteo

Qui vengono definite le priorità generali per gli allarmi meteo.

 	Impostazioni estese	Impostazioni generali per tapparella e oscurante	
	Priorità degli allarmi meteo	Allarme vento->Allarme pioggia->Allarme gelo	
		Allarme vento ->Allarme gelo ->Allarme pioggia	
	Tempo di monitoraggio di allarme vento 1	Allarme pioggia->Allarme vento->Allarme gelo	
		Allarme pioggia->Allarme gelo->Allarme vento	
	Tempo di monitoraggio di allarme vento 2	Allarme gelo->Allarme pioggia->Allarme vento	
	Allarme gelo->Allarme vento->Allarme pioggia		

Questa impostazione delle priorità si applica a tutti i canali degli oscuranti e delle tapparelle per i quali è abilitata la **funzione di allarme meteo**. Le reazioni a un **allarme meteo** diventano attive solo se non è già attivo un **allarme meteo** con priorità più elevata. Se un **allarme meteo** viene resettato e in quel momento è attivo un altro **allarme meteo** con priorità più bassa, verranno eseguite le reazioni dell'allarme con priorità più bassa.

Argomenti correlati

- Funzione allarme meteo(Argomento principale)

Oggetti di gruppo per allarmi meteo

N.	Nome	Funzione oggetto	Lunghezza	Comportamento	Tipo dati
18	Centrale	Allarme vento 1	1 bit	Ricevuto	1.005 Allarme
19	Centrale	Allarme vento 2	1 bit	Ricevuto	1.005 Allarme
20	Centrale	Allarme vento 3	1 bit	Ricevuto	1.005 Allarme
21	Centrale	Allarme pioggia	1 bit	Ricevuto	1.005 Allarme
22	Centrale	Allarme gelo	1 bit	Ricevuto	1.005 Allarme

Argomenti correlati

- Funzione allarme meteo(Argomento principale)

Reazione dell'azionamento al termine di un allarme meteo

Gli **allarmi meteo** vengono nuovamente disattivati quando i valori dei sensori meteo rientrano nel normale campo di misura. È possibile definire il modo in cui deve reagire l'azionamento appena non vi sono più **allarmi meteo** attivi:

	Master / Est. 1/2	Funzione allarme meteo	
	Uscita 1+2 / 3+4 / 5 +6 / 7+8	Reazione al termine di tutti gli allarmi meteo	Nessuna reazione
	- Oscuranti/ tapparella		Su
	-Impostazioni di sicurezza e allarme		Giù
			Vai a posizione pre allarme meteo
		Accetta posizione automatica corrente	

L'azionamento eseguirà le funzioni seguenti:

- **Nessuna reazione:** l'azionamento rimane nella sua posizione attuale. La funzione di allarme è terminata.
- **Salita:** l'azionamento si sposta nella posizione finale superiore. La funzione di allarme è terminata.
- **Discesa:** l'azionamento si sposta nella posizione finale inferiore. La funzione di allarme è terminata.
- **Vai a posizione pre allarme meteo:** l'azionamento ritorna nella posizione precedente all'allarme meteo. La funzione di allarme è terminata.
- **Accetta posizione automatica corrente:** questa impostazione è utile solo se è attiva la funzione automatica. L'azionamento si sposta sull'ultima posizione automatica richiesta. La funzione di allarme è terminata.

Argomenti correlati

- Funzione allarme meteo(Argomento principale)

Comportamento alla caduta di tensione bus e download

Questa funzione può essere abilitata singolarmente per ogni azionamento. Il comportamento dell'azionamento in caso di caduta / ripristino della tensione del bus e di download di un'applicazione è definito.

	Master / Est. 1/2	Comportamento alla caduta di tensione bus e download	
	Uscita 1+2 / 3+4 / 5 +6 / 7+8	Comportamento alla caduta di tensione bus e download	Disattivato
	- Oscuranti/ tapparella		Attivato
	-Impostazioni di sicurezza e allarme	Stato relè alla caduta di tensione bus	Nessuna reazione
			Stop
			Su
			Giù
		Stato relè al ripristino tensione bus	Stop
			Su
			Giù
		Vai in posizione	
		Come prima della caduta di tensione del bus	
	Posizione altezza a ripristino di tensione bus in %	0 (0-100)	
	Posizione lamelle al ripristino tensione bus in %	0 (0-100)	
	Stato relè al termine del download	Stop	
		Su	
		Giù	
		Vai in posizione	
		Come prima del download	

Posizione altezza a fine download in %	0 (0-100)
Posizione lamelle al termine del download in %	0 (0-100)

Argomenti correlati

- Impostazioni di sicurezza e allarme(Argomento principale)
- Reazione del relè alla caduta di tensione del bus
- Reazione del relè dopo ripristino della tensione bus
- Reazione dopo il download

Reazione del relè alla caduta di tensione del bus

Se la tensione del bus scende sotto i 18 V, l'azionamento può essere commutato in uno stato parametrizzato. L'azionamento può essere definito come in movimento in **Salita** o **Discesa** oppure fermo (**Stop**), rimanendo così nello stato precedente al guasto (**Nessuna reazione**). Allo stesso tempo, la posizione attuale del relè viene salvata nel dispositivo.

Impostazioni possibili:

- **Nessuna reazione:** l'azionamento rimane nello stato attuale, cioè rimane fermo oppure continua a eseguire il movimento attuale fino al termine dei tempi di esecuzione.
- **Stop:** l'azionamento si arresta immediatamente.
- **Salita:** l'azionamento si sposta verso l'alto. Se stava eseguendo un movimento di discesa, si arresta e attende una pausa di inversione preimpostata di 300 ms prima di iniziare il movimento di salita.
- **Discesa:** l'azionamento si sposta verso il basso. Se stava eseguendo un movimento di salita, si arresta e attende una pausa di inversione preimpostata di 300 ms prima di iniziare il movimento di discesa.

NOTA: Se le impostazioni possono causare un cambio di direzione in caso di caduta di tensione del bus (impostazioni **Salita** o **Discesa**), assicurarsi di tenere in considerazione la pausa di inversione. Questa è preimpostata a 300 ms per una caduta di tensione del bus. In questo caso il valore parametrizzato per l'azionamento non è attivo. Se l'azionamento utilizzato richiede una pausa di inversione più lunga (vedere le specifiche del produttore), non utilizzare le impostazioni **Salita** o **Discesa** per evitare di danneggiare l'azionamento. Quando si effettuano le impostazioni, tenere presente che le funzioni di sicurezza di livello superiore non sono attive durante una caduta di tensione del bus. Per evitare possibili danni, è utile effettuare le impostazioni in modo che gli azionamenti si trovino in una posizione sicura durante una caduta di tensione del bus.

Argomenti correlati

- Comportamento alla caduta di tensione bus e download(Argomento principale)

Reazione del relè dopo ripristino della tensione bus

In caso di ripristino della tensione del bus, il relè può assumere uno stato parametrizzato.

Impostazioni possibili:

- **Stop:** l'azionamento si arresta immediatamente.
- **Salita:** l'azionamento si sposta nella posizione finale superiore.

- **Discesa:** l'azionamento si sposta nella posizione finale inferiore.
- **Vai in posizione:** l'azionamento si sposta nella posizione definita per l'altezza e le lamelle (solo per oscuranti).
- **Come prima della caduta di tensione del bus:** Con il parametro "**Come prima della caduta di tensione del bus**", il relè assume lo stato che era memorizzato nel dispositivo al momento della caduta di tensione del bus. Eventuali comandi di commutazione manuale successivi vengono sovrascritti.

Argomenti correlati

- Comportamento alla caduta di tensione bus e download(Argomento principale)

Reazione dopo il download

Dopo il download dell'ETS, il canale può assumere uno stato parametrizzato. Se un difetto interno o un download errato provocano uno stato in cui l'applicazione non è operativa, il dispositivo non reagisce. I relè di uscita rimangono nella loro ultima posizione.

Se si desidera attivare la reazione dopo il download dell'ETS per un azionamento, occorre parametrizzare uno "**stato relè al termine del download**" per ogni canale.

Impostazioni possibili:

- **Stop:** l'azionamento si arresta immediatamente.
- **Salita:** l'azionamento si sposta nella posizione finale superiore.
- **Discesa:** l'azionamento si sposta nella posizione finale inferiore.
- **Vai in posizione:** l'azionamento si sposta nella posizione definita per l'altezza e le lamelle (solo per oscuranti).
- **Come prima del download:** l'azionamento rimane nel suo stato attuale dopo un download.

Argomenti correlati

- Comportamento alla caduta di tensione bus e download(Argomento principale)
- Priorità

Priorità

Gli stati del relè causati da funzioni con priorità più elevata hanno la precedenza sulla reazione dopo il download dell'ETS.

Esempio: la funzione logica OR con valore parametrizzato dell'oggetto logico dopo il ripristino della tensione del bus = 1 prevale e commuta l'uscita.

Argomenti correlati

- Reazione dopo il download(Argomento principale)

Impostazioni rapide per tapparella

Le tapparelle proteggono le persone, i mobili e le piante dal sole eccessivo e dalle radiazioni UV. Le tapparelle impediscono un riscaldamento eccessivo degli ambienti dovuto all'esposizione alla luce solare. Un altro aspetto da non sottovalutare è la protezione offerta dalle tapparelle contro i rumori esterni. Nella stagione fredda, lo strato d'aria tra la finestra e la tapparella ha un effetto isolante. Ciò consente inoltre di risparmiare sui costi del riscaldamento.

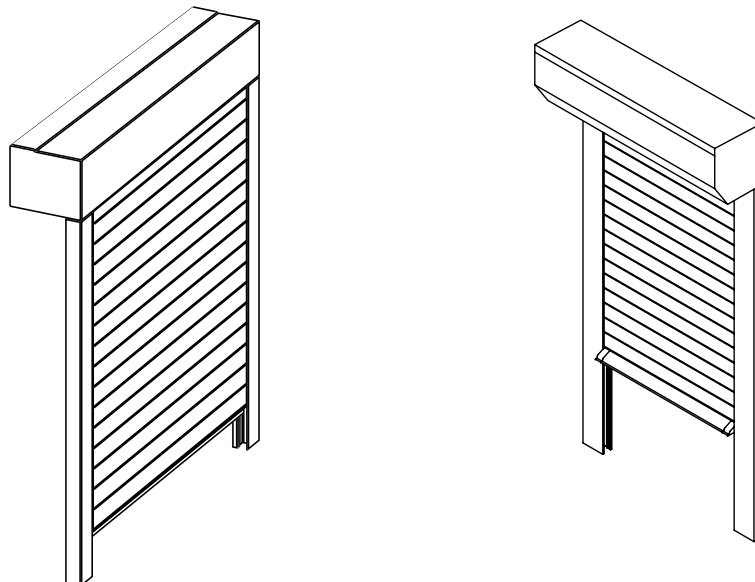

Le tapparelle si comportano in modo simile agli oscuranti. Tuttavia non dispongono delle funzioni di controllo delle lamelle. Per questo motivo si rimanda alla descrizione delle singole funzioni nel capitolo Impostazioni rapide per oscurante/tapparella, pagina 86.

Argomenti correlati

- Oggetti di gruppo per impostazioni rapide per tapparella
- Nome del canale
- Tempo di azionamento del controllo tapparella
- Blocco del modo manuale
- Scene
- Funzione centrale per tapparella
- Comunicazione di stato
- Attivazione impostazioni estese per tapparella

Oggetti di gruppo per impostazioni rapide per tapparella

N.	Nome	Funzione oggetto	Lunghezza	Comportamento	Tipo dati
55	Uscita master 1+2 nome del canale	Movimento in modo manuale	1 bit	Ricevuto	1.008 Su/Giù
56	Uscita master 1+2 nome del canale	Stop in modo manuale (tapparella)	1 bit	Ricevuto	1.007 Step
57	Uscita master 1+2 nome del canale	Posizione altezza in modo manuale	1 byte	Ricevuto	5.001 Percentuale (0...100%)
70	Uscita master 1+2 nome del canale	Feedback per altezza	1 byte	Invio	5.001 Percentuale (0...100%)

N.	Nome	Funzione oggetto	Lunghezza	Comportamento	Tipo dati
75	Uscita master 1+2 nome del canale	Feedback per spostamento	1 bit	Invio	1.010 Start/Stop
76	Uscita master 1+2 nome del canale	Feedback per ultima direzione	1 bit	Invio	1.008 Su/Giù

Argomenti correlati

- Impostazioni rapide per tapparella(Argomento principale)

Nome del canale

Nome del canale, pagina 90



 Master / Est. 1/2 Uscita 1+2 / 3+4 / 5 +6 / 7+8 -Tapparella	Impostazioni rapide per tapparella Nome del canale	<i>Tapparella cucina</i>

Argomenti correlati

- Impostazioni rapide per tapparella(Argomento principale)

Tempo di azionamento del controllo tapparella

 Master / Est. 1/2 Uscita 1+2 / 3+4 / 5 +6 / 7+8 -Tapparella	Impostazioni rapide per tapparella Controllo tapparella Utilizzare lo stesso tempo per salita e discesa Si Tempo di esecuzione: Salita/ discesa (5s...99:59,9 min) 02:00.0 Tempo di pausa prima del ripristino (2...255, unità = 100 ms) 5

 Master / Est. 1/2 Uscita 1+2 / 3+4 / 5 +6 / 7+8 -Tapparella	Impostazioni rapide per tapparella Controllo tapparella Utilizzare lo stesso tempo per salita e discesa No  Tempo di esecuzione: Salita (5s...99:59,9 min) 02:00.0 Tempo di esecuzione: Discesa (5s...99:59,9 min) 02:00.0 Tempo di pausa prima del ripristino (2...255, unità = 100 ms) 5

Argomenti correlati

- Impostazioni rapide per tapparella(Argomento principale)

Blocco del modo manuale

Blocco del modo manuale, pagina 99

 Master / Est. 1/2 Uscita 1+2 / 3+4 / 5 +6 / 7+8 -Tapparella	Impostazioni rapide per tapparella	
	Blocco del modo manuale	Disattivato
		Attivato
	Blocco manuale	Con valore oggetto "1" Con valore oggetto "0"

Argomenti correlati

- Impostazioni rapide per tapparella(Argomento principale)
- Oggetti di gruppo per blocco del modo manuale



Oggetti di gruppo per blocco del modo manuale

N.	Nome	Funzione oggetto	Lunghezza	Comportamento	Tipo dati
59	Uscita master 1+2 nome del canale	Blocco del modo manuale	1 bit	Ricevuto	1.003 Abilita

Argomenti correlati

- Blocco del modo manuale(Argomento principale)

Scene

 Master / Est. 1/2 Uscita 1+2 / 3+4 / 5 +6 / 7+8 -Tapparella Impostazioni scene	Impostazioni rapide per tapparella	
	Scene	Disattivato
		Attivato
	Impostazioni scena	
	Numero richiesto di scene	1 (1-16)
	Sovrascrivi valori di scena nell'attuatore durante il download	Disattivato Attivata
	Ritardo per l'elaborazione della scena (0...255, unità = 100 ms)	0
	Scena 1 (1-16)	Disattivato Attivata
		
	Descrizione scena 1	
Indirizzo scena 1 (0-63)	Indirizzo scena 0 - 63	

Dipendente: Impostazioni generali per scene, pagina 33	
Indirizzo scena 1 (1-64)	Indirizzo scena 1 - 64
Dipendente: Impostazioni generali per scene, pagina 33	
Altezza scena 1 in %	0 (0-100)

Argomenti correlati

- Impostazioni rapide per tapparella(Argomento principale)
- Oggetti di gruppo per scena

Oggetti di gruppo per scena

N.	Nome	Funzione oggetto	Lunghezza	Comportamento	Tipo dati
67	Uscita master 1+2 nome del canale	Scena	1 byte	Riceve	18.001 Controllo scena

Argomenti correlati

- Scene(Argomento principale)

Funzione centrale per tapparella

Funzione centrale per oscuranti, pagina 104

Le impostazioni generali e le spiegazioni della **funzione centrale** sono riportate nel capitolo Impostazioni generali, pagina 22.

	Master / Est. 1/2	Impostazioni rapide per tapparella	
	Uscita 1+2 / 3+4 / 5 +6 / 7+8 -Tapparella	Funzione centrale	Attivata Disattivata

Argomenti correlati

- Impostazioni rapide per tapparella(Argomento principale)
- Oggetti di gruppo della funzione centrale

Oggetti di gruppo della funzione centrale

N.	Nome	Funzione oggetto	Lunghezza	Comportamento	Tipo dati
2	Centrale	Sposta tapparella su/giù	1 bit	Ricevuto	1.008 Su/Giù

Argomenti correlati

- Funzione centrale per tapparella(Argomento principale)

Comunicazione di stato

 Master / Est. 1/2 Uscita 1+2 / 3+4 / 5 +6 / 7+8 -Tapparella	Impostazioni rapide per tapparella	
	Stato dell'altezza	Attivata Disattivato
	Stato del movimento	Attivata Disattivato

Argomenti correlati

- Impostazioni rapide per tapparella(Argomento principale)
- Oggetti di gruppo della comunicazione di stato della tapparella

Oggetti di gruppo della comunicazione di stato della tapparella

N.	Nome	Funzione oggetto	Lunghezza	Comportamento	Tipo dati
70	Uscita master 1+2 nome del canale	Feedback per altezza	1 byte	Invio	5.001 Percentuale (0...100%)
75	Uscita master 1+2 nome del canale	Feedback per spostamento	1 bit	Invio	1.010 Start/Stop
76	Uscita master 1+2 nome del canale	Feedback per ultima direzione	1 bit	Invio	1.008 Su/GIÙ

Argomenti correlati

- Comunicazione di stato(Argomento principale)

Attivazione impostazioni estese per tapparella

Qui è possibile attivare le **impostazioni estese per tapparella**.



 Master / Est. 1/2 Uscita 1+2 / 3+4 / 5 +6 / 7+8 -Tapparella	Impostazioni rapide per tapparella	
	Impostazioni estese per tapparella	No Sì

Argomenti correlati

- Impostazioni rapide per tapparella(Argomento principale)

Impostazioni estese per tapparella

Impostazioni estese per oscurante/tapparella, pagina 108

	Master / Est. 1/2 Uscita 1+2 / 3+4 / 5 +6 / 7+8 - Oscurante/ tapparella	Impostazioni rapide per oscurante/tapparella		
		-Impostazioni estese del tempo di corsa	Impostazioni estese per oscurante/ tapparella	No Si
	-Impostazioni automatiche, di blocco e di calibrazione	Tempo di inattività fino a movimento in salita Ritardo avvio Tempo di avviamento aggiuntivo		
	-Impostazioni di sicurezza e allarme	Forzatura Funzione logica Funzione di sicurezza Funzione di allarme Comportamento alla caduta di tensione bus e download		

Argomenti correlati

- Impostazioni estese del tempo di corsa
- Impostazioni automatiche, di blocco e di calibrazione
- Impostazioni di sicurezza e allarme
- Funzione allarme meteo
- Comportamento alla caduta di tensione bus e download

Impostazioni estese del tempo di corsa

Impostazioni estese del tempo di corsa, pagina 108

	Master / Est. 1/2 Uscita 1+2 / 3+4 / 5 +6 / 7+8 - Oscurante/ tapparella	Impostazioni estese del tempo di corsa		
	-Impostazioni estese del tempo di corsa	Tempo di inattività fino a movimento in salita (0...255, unità = 10 ms)	0	
		Ritardo di avviamento (0...255, unità = 10 ms)	0	
		Ritardo di decelerazione (0...255, unità = 10 ms)	0	

Argomenti correlati

- Impostazioni estese per tapparella(Argomento principale)

Impostazioni automatiche, di blocco e di calibrazione

Argomenti correlati

- Impostazioni estese per tapparella(Argomento principale)
- Modalità automatica
- Funzione di blocco
- Limiti della corsa di movimentazione
- Calibrazione

Modalità automatica

Modalità automatica, pagina 111

 Master / Est. 1/2 Uscita 1+2 / 3+4 / 5 +6 / 7+8 -Tapparella -Impostazioni automatiche, di blocco e di calibrazione	Impostazioni automatiche, di blocco e di calibrazione	
	Modalità automatica	
	Modalità automatica	Disattivato Attivato

Argomenti correlati

- Impostazioni automatiche, di blocco e di calibrazione(Argomento principale)
- Oggetti di gruppo della modalità automatica per tapparella
- Blocco del modo automatico

Oggetti di gruppo della modalità automatica per tapparella

N.	Nome	Funzione oggetto	Lunghezza	Comportamento	Tipo dati
60	Uscita master 1+2 nome del canale	Movimento in modo automatico	1 bit	Ricevuto	1.008 Su/GIÙ
61	Uscita master 1+2 nome del canale	Stop in modo automatico (tapparella)	1 bit	Ricevuto	1.007 Step
62	Uscita master 1+2 nome del canale	Posizione altezza in modo automatico	1 byte	Ricevuto	5.001 Percentuale (0...100%)



Argomenti correlati

- Modalità automatica(Argomento principale)

Blocco del modo automatico

Se il funzionamento con priorità uguali per il funzionamento manuale e la **modalità automatica** non è sempre adatto per l'applicazione in uso, è possibile

disabilitare e riabilitare la **modalità automatica** secondo le necessità tramite un oggetto aggiuntivo:

 Master / Est. 1/2 Uscita 1+2 / 3+4 / 5 +6 / 7+8 - Oscurante/ tapparella -Impostazioni automatiche, di blocco e di calibrazione	Impostazioni automatiche, di blocco e di calibrazione	
	Modalità automatica	
	Blocco del modo automatico	Disattivato Attivato
	 Blocco automatico	Con valore oggetto "1" Con valore oggetto "0"
	Stato del blocco automatico	Disattivato Attivato
Reazione alla disattivazione del blocco automatico tramite oggetto	Nessuna reazione Accetta posizione automatica corrente	

Una volta abilitate le funzioni "**Blocco del modo automatico**" e "**Stato del blocco automatico**", sono disponibili nuovi oggetti di gruppo per il canale.

- L'oggetto di feedback invia un "1" se il blocco automatico è attivo.
- L'oggetto di feedback invia uno "0" se il blocco automatico è inattivo.

Argomenti correlati

- Modalità automatica(Argomento principale)
- Oggetti di gruppo della modalità automatica "Blocco"

Oggetti di gruppo della modalità automatica "Blocco"

N.	Nome	Funzione oggetto	Lunghezza	Comportamento	Tipo dati
64	Uscita master 1+2 nome del canale	Blocco del modo automatico	1 bit	Ricevuto	1.003 Abilita
72	Uscita master 1+2 nome del canale	Feedback per modo automatico	1 bit	Invio	1.003 Abilita

A seconda dell'impostazione, il **blocco automatico** viene attivato o disattivato alla ricezione di un nuovo valore del telegramma:

- "**Blocco automatico**" = "**con valore oggetto 0**"
Se "**Blocco automatico**" = "0": il **blocco automatico** è attivo.
Se "**Blocco automatico**" = "1": il **blocco automatico** è inattivo.
- "**Blocco automatico**" = "**con valore oggetto 1**"
Se "**Blocco automatico**" = "0": il **blocco automatico** è inattivo.
Se "**Blocco automatico**" = "1": il **blocco automatico** è attivo.

Inoltre è possibile impostare il comportamento dell'azionamento alla fine del **blocco automatico**.

È anche possibile definire separatamente la risposta del controllo automatico alla ricezione di un telegramma di controllo manuale.



Argomenti correlati

- Blocco del modo automatico(Argomento principale)

Funzione di blocco

Con la **funzione di blocco** è possibile spostare un oscurante/tapparella nella posizione di blocco desiderata. Lo stato del canale di uscita non può essere modificato da altri comandi di controllo finché il blocco è attivo. Per spostare l'azionamento in una posizione diversa è possibile utilizzare solo una funzione di livello superiore con una priorità più elevata.

La funzione di blocco può essere abilitata singolarmente per ogni canale di uscita.

 Master / Est. 1/2 Uscita 1+2 / 3+4 / 5 +6 / 7+8 - Oscurante/ tapparella -Impostazioni automatiche, di blocco e di calibrazione 	Funzione di blocco	
	Funzione disabilita	Disattivato Attivato
	Blocco	Con valore oggetto "1" Con valore oggetto "0"
	Stato del segnale di blocco	Disattivato Attivato
	Reazione a inizio del blocco	Nessuna reazione Stop Su Giù Vai in posizione
	Posizione altezza a inizio blocco in %	0 (0 – 100)
	Posizione lamelle a inizio blocco in %	0 (0 – 100)
	Reazione al termine del blocco	Nessuna reazione Su Giù Vai a posizione pre blocco Accetta posizione automatica corrente
	Reazione dopo il download	Disattivato Attivato Come prima del download
	Reazione dopo ripristino della tensione bus	Disattivato Attivato Come prima della caduta di tensione del bus

Una volta abilitati "**Funzione blocca**" e "**Stato del segnale di blocco**" sono disponibili nuovi oggetti di gruppo per il canale.

È possibile attivare e disattivare un blocco del canale utilizzando l'**oggetto di blocco**.

Argomenti correlati

- Impostazioni automatiche, di blocco e di calibrazione(Argomento principale)
- Oggetti di gruppo della funzione di blocco

Oggetti di gruppo della funzione di blocco

N.	Nome	Funzione oggetto	Lunghezza	Comportamento	Tipo dati
65	Uscita master 1+2 nome del canale	Blocco	1 bit	Ricevuto	1.003 Abilita
73	Uscita master 1+2 nome del canale	Feedback per blocco unità	1 bit	Invio	1.003 Abilita

Se l'oggetto di blocco riceve un telegramma con il valore dell'oggetto impostato per il parametro Blocco, tutte le altre funzioni per il canale vengono disabilitate. È possibile definire la reazione tramite il parametro **Reazione a inizio del blocco**.

Se l'oggetto di blocco riceve un telegramma con il valore dell'oggetto opposto a quello per l'attivazione, il blocco viene annullato e l'azionamento assume lo stato definito nel parametro **Reazione al termine del blocco**.

L'oggetto **Feedback per blocco unità** invia un "1" se il blocco è attivo.





L'oggetto **Feedback per blocco unità** invia uno "0" se il blocco è inattivo.

Argomenti correlati

- Funzione di blocco(Argomento principale)

Limiti della corsa di movimentazione

Limiti della corsa di movimentazione, pagina 117

 Master / Est. 1/2 Uscita 1+2 / 3+4 / 5 +6 / 7+8 - Oscurante/ tapparella -Impostazioni automatiche, di blocco e di calibrazione	Limiti della corsa di movimentazione	
	Limiti della corsa di movimentazione	Disattivato Attivato
	Limita la corsa di movimentazione	Subito dopo il ripristino della tensione bus Con valore oggetto "1" Con valore oggetto "0"
	Feedback per limitazione intervallo	Disattivato Attivato
 Master / Est. 1/2 Uscita 1+2 / 3+4 / 5 +6 / 7+8 - Oscurante/ tapparella -Impostazioni automatiche, di blocco e di calibrazione 	Limiti della corsa di movimentazione	
	Scelta posizione da limitare 	Limita la corsa in posizione inferiore

Valore limite superiore in % (fisso)	0
Valore limite inferiore in %	100 (0-100)
Scelta posizione da limitare	Limita la corsa in posizione superiore
	
Valore limite superiore in %	100 (0-100)
Limite inferiore in % (fisso)	0
Reazione al termine della limitazione del movimento	Nessuna reazione Su Giù Vai a posizione pre restrizione movimento Accetta posizione automatica corrente

Argomenti correlati

- Impostazioni automatiche, di blocco e di calibrazione(Argomento principale)
- Oggetti di gruppo della limitazione corsa di movimentazione

Oggetti di gruppo della limitazione corsa di movimentazione

N.	Nome	Funzione oggetto	Lunghezza	Comportamento	Tipo dati
68	Uscita master 1+2 nome del canale	Attiva limiti movimento	1 bit	Ricevuto	1.003 Abilita
74	Uscita master 1+2 nome del canale	Feedback per limitazione intervallo	1 bit	Invio	1.003 Abilita

Argomenti correlati

- Limiti della corsa di movimentazione(Argomento principale)

Calibrazione

La funzione di calibrazione viene attivata centralmente nella scheda **Impostazioni generali per tapparella e oscuranti** con il parametro **Calibrazione**.

Vedere Calibrazione, pagina 121 e Oggetto di gruppo per calibrazione, pagina 121.

Argomenti correlati

- Impostazioni automatiche, di blocco e di calibrazione(Argomento principale)

Impostazioni di sicurezza e allarme

Argomenti correlati



- Impostazioni estese per tapparella(Argomento principale)
- Funzione di sicurezza per tapparella
- Funzione di allarme

Funzione di sicurezza per tapparella

Funzione di sicurezza per oscurante, pagina 125

La **funzione di sicurezza** generale viene attivata nella scheda **Impostazioni estese** con il parametro **Sicurezza del dispositivo**, che consente di configurare le impostazioni generali.

Sicurezza del dispositivo, pagina 29

Master / Est. 1/2 Uscita 1+2 / 3+4 / 5 +6 / 7+8 - Oscurante/ tapparella -Impostazioni di sicurezza e allarme 	Funzione di sicurezza	
	Funzione di sicurezza	Disattivato Attivato
	Reazione all'avvio della sicurezza 	Nessuna reazione Stop Su Giù Vai in posizione
	Posizione altezza a inizio sicurezza in %	0 (0-100)
	Posizione lamelle a inizio sicurezza in %	0 (0-100)
	Reazione al termine della sicurezza	Nessuna reazione Su Giù Vai a posizione pre sicurezza Accetta posizione automatica corrente
	Reazione al superamento del tempo di ciclo 	Nessuna reazione Stop Su Giù Vai in posizione
	Posizione altezza al superamento del tempo di ciclo in %	0 (0-100)

Argomenti correlati

- Impostazioni di sicurezza e allarme(Argomento principale)
- Oggetti di gruppo per sicurezza centrale

Oggetti di gruppo per sicurezza centrale



N.	Nome	Funzione oggetto	Lunghezza	Comportamento	Tipo dati
23	Centrale	Sicurezza	1 bit	Ricevuto	1.005 Allarme

Argomenti correlati

- Funzione di sicurezza per tapparella(Argomento principale)

Funzione di allarme

Funzione di allarme, pagina 128

 Master / Est. 1/2 Uscita 1+2 / 3+4 / 5 +6 / 7+8 - Oscurante/ tapparella -Impostazioni di sicurezza e allarme 	Funzione di allarme	
	Funzione di allarme	Disattivato Attivato
	Allarme	Con valore oggetto "1" Con valore oggetto "0"
	Reazione all'avvio dell'allarme	Nessuna reazione Stop Su Giù Vai in posizione
	Posizione altezza a inizio allarme in %	0 (0-100)
	Reazione al termine dell'allarme	Nessuna reazione Su Giù Vai a posizione pre allarme Accetta posizione automatica corrente
	Reazione dopo ripristino della tensione bus	Disattivato Attivato Come prima della caduta di tensione del bus

Argomenti correlati

- Impostazioni di sicurezza e allarme(Argomento principale)
- Oggetti di gruppo della funzione di allarme

Oggetti di gruppo della funzione di allarme

N.	Nome	Funzione oggetto	Lunghezza	Comportamento	Tipo dati
66	Uscita master 1+2 nome del canale	Allarme	1 bit	Ricevuto	1.005 Allarme



Argomenti correlati

- Funzione di allarme(Argomento principale)

Funzione allarme meteo

Gli allarmi meteo vengono attivati a livello generale nella scheda **Impostazioni estese** con il parametro **Impostazioni generali per tapparella e oscuranti**, che consente di configurare le impostazioni generali.

Funzione allarme meteo, pagina 130

 	Impostazioni estese	Impostazioni generali per tapparella e oscurante		
		Funzione allarme meteo	Disattivato Attivato	
		Tempo di monitoraggio di allarme vento 1	Disattivato 1 s ... 12 ore	
		Tempo di monitoraggio di allarme vento 2	Disattivato 1 s ... 12 ore	
		Tempo di monitoraggio di allarme vento 3	Disattivato 1 s ... 12 ore	
		Tempo di monitoraggio di allarme pioggia	Disattivato 1 s ... 12 ore	
		Tempo di monitoraggio di allarme gelo	Disattivato 1 s ... 12 ore	
		Priorità degli allarmi meteo	Allarme vento->Allarme pioggia->Allarme gelo Allarme vento->Allarme gelo->Allarme pioggia Allarme pioggia->Allarme vento->Allarme gelo Allarme pioggia->Allarme gelo->Allarme vento Allarme gelo->Allarme pioggia->Allarme vento Allarme gelo->Allarme vento->Allarme pioggia	
		Master / Est. 1/2	Funzione allarme meteo	
		Uscita 1+2 / 3+4 / 5 +6 / 7+8	Reazione su allarme vento 1	No Sì
- Oscuranti/ tapparella		Reazione su allarme vento 2	No Sì	
-Impostazioni di sicurezza e allarme			Sì	

Reazione su allarme vento 3	No Sì
Usa logica AND per allarmi vento	No Sì
Reazione ad allarme/i vento	Su Giù Vai in posizione
Reazione ad allarme pioggia	Disattivato Stop Su Giù Vai in posizione
Reazione ad allarme gelo	Disattivato Stop Su Giù Vai in posizione
Posizione altezza ad allarme meteo in %	0 (0-100)
Reazione al termine di tutti gli allarmi meteo	Nessuna reazione Su Giù Vai a posizione pre allarme meteo Accetta posizione automatica corrente

Argomenti correlati

- Impostazioni estese per tapparella(Argomento principale)
- Oggetti di gruppo per allarmi meteo

Oggetti di gruppo per allarmi meteo

N.	Nome	Funzione oggetto	Lunghezza	Comportamento	Tipo dati
18	Centrale	Allarme vento 1	1 bit	Ricevuto	1.005 Allarme
19	Centrale	Allarme vento 2	1 bit	Ricevuto	1.005 Allarme
20	Centrale	Allarme vento 3	1 bit	Ricevuto	1.005 Allarme
21	Centrale	Allarme pioggia	1 bit	Ricevuto	1.005 Allarme
22	Centrale	Allarme gelo	1 bit	Ricevuto	1.005 Allarme

Argomenti correlati

- Funzione allarme meteo(Argomento principale)

Comportamento alla caduta di tensione bus e download

Comportamento alla caduta di tensione bus e download, pagina 134

 Master / Est. 1/2 Uscita 1+2 / 3+4 / 5 +6 / 7+8 - Oscuranti/ tapparella -Impostazioni di sicurezza e allarme	Comportamento alla caduta di tensione bus e download	
	Comportamento alla caduta di tensione bus e download	Disattivato Attivato
	Stato relè alla caduta di tensione bus	Nessuna reazione Stop Su Giù
	Stato relè al ripristino tensione bus	Stop Su Giù Vai in posizione Come prima della caduta di tensione del bus
	Posizione altezza a ripristino di tensione bus in %	0 (0-100)
	Posizione lamelle al ripristino tensione bus in %	0 (0-100)
	Stato relè al termine del download	Stop Su Giù Vai in posizione Come prima del download
	Posizione altezza a fine download in %	0 (0-100)

Argomenti correlati

- Impostazioni estese per tapparella(Argomento principale)

Printed in:
Schneider Electric
35 rue Joseph Monier
92500 Rueil Malmaison - France
+ 33 (0) 1 41 29 70 00

Schneider Electric
35 rue Joseph Monier
92500 Rueil Malmaison
Francia

+ 33 (0) 1 41 29 70 00

www.se.com

Poiché gli standard, le specifiche tecniche e la progettazione possono cambiare di tanto in tanto, si prega di chiedere conferma delle informazioni fornite nella presente pubblicazione.

© – Schneider Electric. Tutti i diritti sono riservati.

2601_MTN6705-0008S_MTN6805-0008_SW