

## Maître ARGUS Présence avec IR DALI

Notice d'utilisation

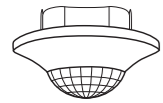

Réf. MTN5510-1519

### Accessoires

- Boîtiers en saillie pour ARGUS Présence (Réf. 550619)
- Télécommande universelle IR (Réf. MEG5761-0000)
- PlusLink Expander (Réf. MEG5130-0000)

### Pour votre sécurité

#### ▲ ▲ DANGER

#### RISQUE DE DÉCHARGE ÉLECTRIQUE, D'EXPLOSION OU DE COUP D'ARC

L'installation électrique répondant aux normes de sécurité doit être effectuée par des professionnels compétents. Les professionnels compétents doivent justifier de connaissances approfondies dans les domaines suivants :

- Raccordement aux réseaux d'installation
- Raccordement de différents appareils électriques
- Pose de câbles électriques
- Normes de sécurité, règles et réglementations locales pour le câblage

**Le non-respect de ces instructions provoquera la mort ou des blessures graves.**

#### ▲ ▲ DANGER

#### RISQUE DE DÉCHARGE ÉLECTRIQUE, D'EXPLOSION OU DE COUP D'ARC

PlusLink est sous tension électrique et les sorties peuvent être sous tension électrique même lorsque l'appareil est éteint.

- Avant de travailler sur l'appareil ou les charges, débranchez toujours l'appareil de l'alimentation via le disjoncteur miniature en amont.
- Si une ou plusieurs lignes PlusLink sont protégées différemment dans votre installation, elles ne sont pas isolées électriquement les unes des autres. Dans ce cas, vous devez utiliser l'extenseur PlusLink.

**Le non-respect de ces instructions provoquera la mort ou des blessures graves.**

### AVERTISSEMENT

#### RISQUE D'ENDOMMAGEMENT DE L'ÉQUIPEMENT

- La différence de voltage entre différentes phases peut endommager l'appareil. Tous les appareils raccordés à une ou plusieurs lignes PlusLink doivent être raccordés à la même phase.

**Le non-respect de ces instructions peut endommager l'appareil.**

### AVERTISSEMENT

#### RISQUE D'ENDOMMAGEMENT DE L'ÉQUIPEMENT

- Assurez-vous que l'appareil est déconnecté de son circuit pendant le test de résistance d'isolement.

**Le non-respect de ces instructions peut endommager l'appareil.**

## Apprendre à connaître le maître ARGUS Présence

Le maître ARGUS Présence avec IR, DALI (désigné par la suite par **ARGUS**) est un détecteur de présence pour montage intérieur au plafond. L'ARGUS comprend un module capteur et un mécanisme de commande DALI (désigné par la suite par le terme **mécanisme**). L'ARGUS peut être monté dans une prise encastrée ou dans un boîtier en

saillie (disponible en tant qu'accessoire). Il détecte les sources de chaleur en mouvement (p. ex. des personnes) à l'intérieur d'un périmètre de détection réglable et lance une fonction minuterie de cage d'escalier.

Le rayon de détection max. est d'env. 7 m. L'angle de détection est de 360°. La charge connectée reste allumée aussi longtemps qu'un mouvement est détecté. La temporisation réglable commence uniquement si plus aucun autre mouvement n'est détecté (fonction déclencheur).

Le module capteur est équipé d'un capteur de lumière avec un seuil de luminosité réglable, de sorte que l'éclairage soit uniquement allumé sous un seuil de luminosité spécifié (fonction détecteur de mouvements). Si la lumière naturelle est suffisante, la fonction présence permet au module capteur de couper l'éclairage, même si une personne est présente.

-  Le rayon de détection et le seuil de luminosité spécifiés se réfèrent à des conditions moyennes et à une hauteur de montage recommandée d'env. 2,50 m et doivent donc être considérés comme des valeurs indicatives. La portée peut varier énormément en cas de fluctuations de température.

La commande de la lumière commutable maintient une luminosité constante de l'éclairage dans la pièce. Le module capteur mesure en permanence la luminosité dans la pièce et la maintient sur une valeur de consigne réglable.

Vous pouvez commuter entre le « mode automatique » et les modes « 24 h on » et « 24 h off » via une télécommande IR.

Le mécanisme permet de commuter une fonction minuterie de cage d'escalier et d'assurer la commande de la lumière.

- **Mécanisme de passerelle DALI**      **Module capteur :** fonction minuterie de cage d'escalier selon la luminosité, commande de la lumière, fonction automatique ou semi-automatique

Le mécanisme vous permet de commander jusqu'à 15 ballasts électroniques DALI.

Le mécanisme est fourni avec une entrée **PlusLink** qui permet de commander l'ARGUS depuis un autre site. Le mécanisme, ainsi que le module capteur, est l'appareil récepteur et il est contrôlé via **PlusLink (PL)** par les appareils émetteurs.

Les émetteurs peuvent être les appareils suivants :

- Esclave ARGUS Présence
- Régulateur latéral Plus, double
- Poussoirs mécaniques

Vous pouvez utiliser l'entrée PlusLink pour accéder à diverses fonctions et modes de fonctionnement avec un poussoir mécanique ou le « régulateur latéral Plus, double ». Les modes de fonctionnement automatique, semi-automatique et présentation peuvent être utilisés avec une commande de la lumière ou avec une fonction minuterie de cage d'escalier.

- **Mode automatique :** les fonctions de commande de la lumière et de minuterie de cage d'escalier démarrent et s'arrêtent automatiquement. Il est également possible d'actionner un poussoir pour démarrer manuellement les fonctions et activer la durée de temporisation.
- **Mode semi-automatique :** les fonctions de commande de la lumière et de minuterie de cage d'escalier ne peuvent être démarrées que manuellement en actionnant le poussoir. Les fonctions ne s'arrêtent qu'en fonction des mouvements et des niveaux de luminosité ou lorsque le poussoir est actionné.
- **Mode présentation :** par exemple lors du visionnement d'une vidéo, l'éclairage reste éteint même si un mouvement est détecté. Les fonctions sont toujours activées manuellement (poussoir actionné trois fois). Les fonctions sont toujours désactivées en fonction du mouvement ou manuellement (poussoir actionné une fois).
- **Modification de la valeur de consigne réglée :** Le niveau de luminosité désiré pour la fonction commande de la lumière peut être augmenté ou baissé en maintenant le poussoir enfoncé (> 5 s).

Le « régulateur latéral Plus, double » peut être utilisé pour passer du mode automatique « 24 h on » à « 24 h off ». Lorsque le mode semi-automatique est activé, il est également possible de passer au « circuit minuterie de cage d'escalier 24 h ».

Pour pouvoir utiliser le PlusLink, il vous faut un câble distinct dans votre installation.

#### Câbles recommandés pour l'installation de PL

NYM-J 3x1,5 mm<sup>2</sup>

NYM-J 4x1,5 mm<sup>2</sup>

NYM-J 5x1,5 mm<sup>2</sup>

#### Section maximale du câble dans une ligne PL

100 m

80 m

65 m

### AVERTISSEMENT

#### RISQUE D'ENDOMMAGEMENT DE L'ÉQUIPEMENT

- Raccordez uniquement des BE DALI aux sorties DALI.
- La sortie DALI (D+, D-) n'est pas dotée d'une protection contre les surtensions. Tout branchement 220/230 V CA détruira le mécanisme.
- Vérifiez que la polarité des sorties DALI (D+, D-) est correcte.
- Ne faites fonctionner le mécanisme que sur une tension de réseau sinusoïdale.

**Le non-respect de ces instructions peut endommager l'appareil.**

-  Respectez les limitations spécifiques du mécanisme :
  - Le mécanisme ne peut pas être utilisé avec d'autres dispositifs DALI-Control dans une ligne DALI.
  - max. 15 BE DALI par mécanisme
  - max. 64 BE DALI par ligne DALI
  - longueur de câble DALI max. 300 m

## Connexions, écrans et éléments de commande

**Face avant :**

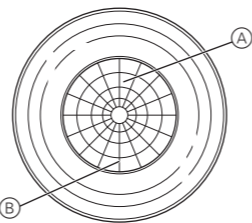

- ▲ LED rouge (en mode test)
- LED verte (pour le circuit minuterie cage d'escalier 24 h)

**Face arrière :**

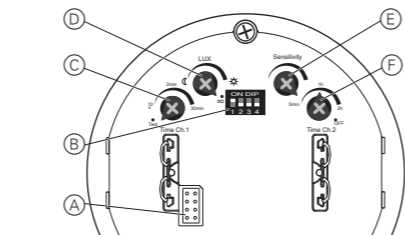

- ▲ Interface module
- Micro Interrupteurs
  - 1 : Fonction présence/fonction détecteur de mouvements
  - 2 : Circuit minuterie cage d'escalier 24 h
  - 3 : Pré-alarme
  - 4 : Commande de la lumière
- Potentiomètre pour la durée de temporisation
- Potentiomètre pour le seuil de luminosité
- Potentiomètre pour la sensibilité de détection
- Mode automatique du potentiomètre / mode semi-automatique (position « OFF »)

### Choisir le site d'installation

- Montez uniquement le module capteur dans les positions permettant de surveiller efficacement le champ souhaité.

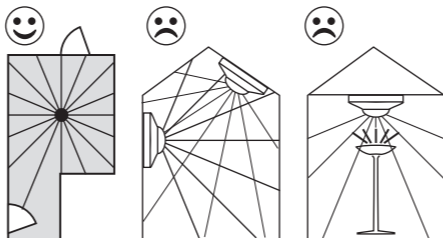

- Installez le module capteur au plafond, autant que possible au centre de la pièce.
- N'installez pas le module capteur sur les murs ou sur des parois inclinées.
- Installez le module capteur à au moins 0,5 m des lumières.
- La hauteur de montage recommandée est de 2,50 m. Toute hauteur de montage différente modifie le champ de détection.
- Champ de détection maximal du module capteur : angle de détection de 360°, rayon de détection env. 7 m.

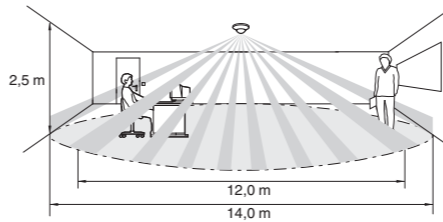

- Champ de détection intérieur/extérieur :
  - Champ de détection int. (rayon env. 6 m) : détection de mouvement d'une personne assise en raison des mouvements moindres
  - Champ de détection ext. (rayon env. 7 m) : détection de mouvement d'une personne qui marche en raison des mouvements accrus
- Afin de garantir une surveillance continue, par exemple dans un hall, les champs de détection des modules capteurs individuels doivent se croiser.
- Les détecteurs de mouvements/de présence détectent les objets qui irradient de la chaleur. Vous devez sélectionner un site d'installation au niveau duquel des sources de chaleur non souhaitées ne peuvent pas être détectées, comme :
  - des lampes allumées dans le champ de détection
  - des flammes nues (comme dans des cheminées)
  - rideaux qui, en bougeant, provoquent une différence de température dans leur environnement en raison du fort ensoleillement
  - fenêtres au niveau desquelles l'influence alternée du soleil et des nuages peut être à l'origine de modifications rapides de la température
  - sources de chaleur importantes (voitures par exemple) détectées à travers les fenêtres
  - pièces ensoleillées avec objets réfléchissants (le sol par exemple) qui peuvent être à l'origine de modifications rapides de la température
  - vitres chauffées par le soleil
  - chiens, chats etc.
- Pour éviter tout dysfonctionnement, le mécanisme doit être installé dans une prise encastrée résistante au vent. Dans le cas des prises encastrées et des systèmes de câblage des tuyaux, un courant d'air au dos de l'équipement peut déclencher le module capteur.
- Évitez tout ensoleillement direct. Cela peut détruire le capteur dans des cas extrêmes.

#### Emplacement d'installation pour un fonctionnement maître/esclave

- Afin de s'assurer que la pièce soit aussi bien éclairée que possible, mettez le maître dans l'espace le plus sombre de la zone utilisée. Ceci veut dire que l'éclairage s'allumera même lorsqu'il y a une luminosité ambiante suffisante dans certaines zones.
- Lors du fonctionnement avec plusieurs appareils maîtres dans la même pièce (maître multiple), les zones d'éclairage individuelles ont des limites communes. Cela pose le risque que ces dernières s'influencent entre elles (contre-réaction optique). Essayez d'éviter le fonctionnement avec plusieurs maîtres. Si ce n'est pas possible, placez le maître dans une zone se trouvant à la distance maximale possible des zones d'éclairage limitrophes.

### Montage de l'ARGUS

#### Câblage du mécanisme pour l'application requise

**Mécanisme en tant qu'appareil autonome (en option avec bouton poussoir mécanique via PlusLink)**

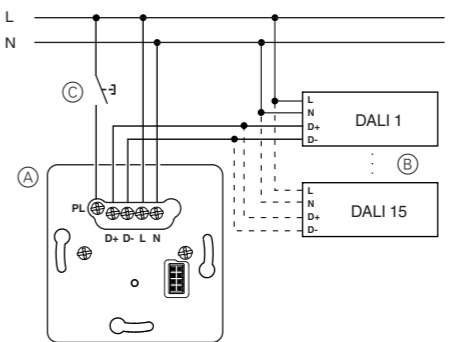

- ▲ Mécanisme de commande DALI
- BE DALI
- Bouton poussoir mécanique (mode déclencheur), en option

### Montage de l'ARGUS

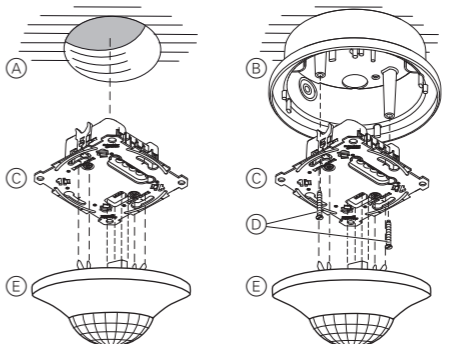

- ▲ Prise encastrée
- Boîtier en saillie pour ARGUS Présence (accessoire)
- Mécanisme
- Vis (comprises avec boîtier en saillie)
- Module capteur

-  Lorsque la tension secteur est raccordée, le module capteur allume le mécanisme pour 30 s puis l'éteint. Pendant les 2 s qui suivent, le module capteur ne réagit pas en cas de mouvement. Après cette période d'initialisation, le module capteur est opérationnel.

### Réglage du module capteur

A l'arrière du module capteur, il est possible d'utiliser le potentiomètre pour régler la sensibilité du module capteur, le seuil de luminosité et la temporisation.

Réglages supplémentaires possibles à l'aide des commutateurs DIP :

		Pos. ON (en haut)	Pos. OFF (en bas)
DIP 1	Fonction présence	Actif	Inactif
DIP 2	Circuit de minuterie d'escalier 24 h via PlusLink	24 h « ON »	24 h « ON » ou 24 h « OFF »
DIP 3	Pré-avertissement	Actif	Inactif
DIP 4	Commande de la lumière	Actif *	Inactif

-  \* Dès que la commande de la lumière est activée, les commutateurs DIP 1-3 obtiennent de nouvelles fonctions/des fonctions supplémentaires (voir « Réglage de la commande de la lumière »).

#### Réglage de la sensibilité

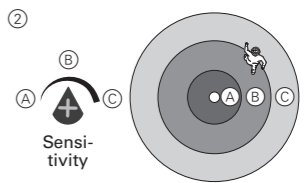

- 1) Activez le mode de test et réglez le seuil de luminosité sur « infinie ».

La DEL rouge s'allume lorsqu'un mouvement est détecté.

- 2) Ajustez la sensibilité en continu (rayon de détection max. 7 m).
- 3) Déplacez-vous dans le champ de détection et vérifiez que le module capteur commute de la manière souhaitée. Ajustez la sensibilité si souhaité.

#### Réglage du seuil de luminosité



- 4) Réglez en continu le seuil de luminosité souhaité. Le module capteur commute avant le seuil de luminosité réglé.

☾ Détecte les mouvements dans l'obscurité (env. 10 lux)

☀ Détecte les mouvements à la lumière du jour (env. 1 000 lux)

∞ Détecte les mouvements indépendamment de la luminosité

- 5) Vérifiez que le module capteur commute à la luminosité réglée/souhaitée. Ajustez le seuil de sensibilité si nécessaire.

### Ajustement de la fonction de minuterie d'escalier

Vous pouvez régler le type de fonction de minuterie d'escalier (avec/sans pré-avertissement) ainsi que la temporisation.

Lors du réglage de la temporisation, vous spécifiez la durée pendant laquelle la charge connectée restera allumée (en continu de 10 s à 30 min).

Le pré-avertissement indique la fin de la temporisation. Les charges sont lentement réduites. Les charges sont coupées après l'écoulement de la durée de pré-avertissement (30 s, non réglable).

- 1) Sélectionnez le type de fonction de minuterie d'escalier et réglez la temporisation.

#### Fonction minuterie de cage d'escalier sans pré-avertissement

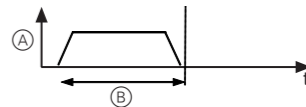

- ▲ Variation sans pré-avertissement
- Temporisation

**Fonction minuterie de cage d'escalier avec pré-avertissement**

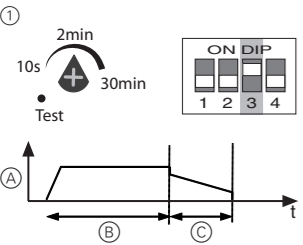

- (A) Variation avec pré-avertissement
- (B) Temporisation
- (C) Durée de pré-avertissement (30 s, non réglable)

**Activation/désactivation de la fonction présence**

Dans le cas de la détection de mouvements en fonction de la luminosité, le module capteur surveille en permanence la luminosité dans la pièce et la compare au seuil de luminosité réglé. Si la lumière naturelle est suffisante, le module capteur coupe l'éclairage, et cela même si une personne est présente.

La fonction présence du module capteur est activée par défaut en usine. Vous pouvez désactiver la fonction (« OFF ») et la réactiver (« ON ») à l'aide du commutateur DIP 1.

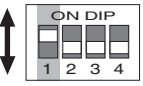

Si la fonction présence a été désactivée, le module capteur continue d'assurer la fonction de détecteur de mouvements.

**Ajustement du circuit de minuterie d'escalier 24 h**

Le commutateur DIP 2 peut être utilisé pour régler un circuit de minuterie d'escalier 24 heures que vous pouvez récupérer depuis un autre emplacement via PlusLink.

Les options suivantes sont disponibles pour cela :

- DIP 2 « ON » : commutation **uniquement** sur la minuterie de cage d'escalier pour 24 h via PL
- DIP 2 « OFF » : activation/désactivation de la minuterie de cage d'escalier pour 24 h via PL

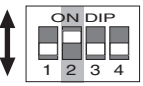

**Activation/désactivation du mode semi-automatique**

Le mode semi-automatique est activé via la position « OFF » de l'arrêt de droite du potentiomètre.

Le mode automatique est réglé par défaut en usine et est activé par toute position autre que « OFF ».



**Activation/désactivation de la commande de la lumière**

La commande de la lumière du module capteur est désactivée par défaut en usine. Vous pouvez activer la fonction (« ON ») et la désactiver (« OFF ») à l'aide du commutateur DIP 4.

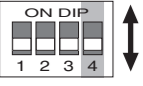

**Commande de la lumière**

**Fonction basique de la commande de la lumière**

La commande de la lumière maintient une luminosité constante de l'éclairage dans la pièce. Le module capteur mesure en permanence la luminosité dans la pièce et la maintient sur une valeur de consigne réglable. Lorsqu'un mouvement est détecté, le mécanisme règle d'abord l'éclairage sur la valeur de consigne.

Si la luminosité ambiante varie, le mécanisme varie l'éclairage en conséquence. Si la lumière naturelle est suffisante, le module capteur coupe l'éclairage, et cela même si une personne est présente.

**Exemple illustrant la commande de la lumière :**

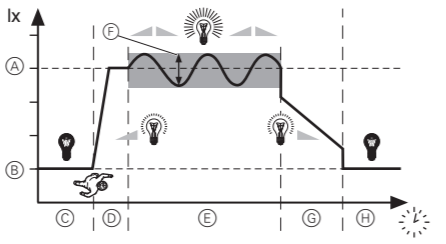

- (A) Valeur de consigne
- (B) Luminosité ambiante
- (C) Éclairage éteint
- (D) Phase de démarrage
- (E) Phase de contrôle
- (F) Plage de contrôle
- (G) Pré-avertissement
- (H) Éclairage éteint

**Ajustement de la commande de la lumière**

Dès que la commande de la lumière est activée via le commutateur DIP 4, les autres commutateurs DIP prennent une nouvelle fonction ou une fonction supplémentaire :

DIP	Pos. ON (en haut)	Pos. OFF (en bas)
DIP 1	Vitesse de réponse Lente	Rapide
DIP 2	Modif. valeur de consigne Verrouillée	Via télécommande IR ou bouton poussoir
DIP 2	Circuit de minuterie d'escalier 24 h via PL	24 h « ON » ou 24 h « OFF »
DIP 3	Ajustement de la phase de démarrage	50 % de la luminosité de l'éclairage

**Ajustement de la vitesse de réponse**

La vitesse avec laquelle le module capteur ajuste la lumière sur la valeur de consigne peut être réglée avec le commutateur DIP 1.

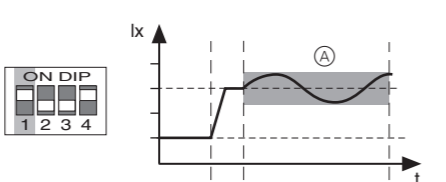

(A) Commande lente de la lumière

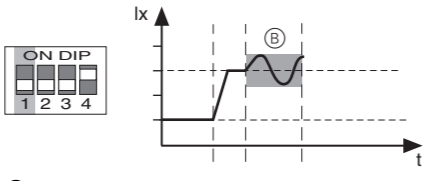

(B) Commande rapide de la lumière

**Modification de la valeur de consigne réglée**

La valeur de consigne réglée correspond à la valeur de la luminosité qui doit être maintenue constante dans la pièce. Cette valeur est calculée à partir de la luminosité et de l'éclairage ambiants.

Il est possible de choisir si la valeur de consigne réglée peut être modifiée ou non au moyen du micro interrupteur 2. Elle peut être modifiée avec la télécommande universelle IR, avec un poussoir mécanique ou avec le « régulateur latéral Plus, double ».

La luminosité de l'éclairage change en fonction des modifications de la valeur de consigne réglée.

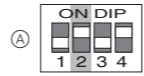

(A) Désactivation de la modification de la valeur de consigne réglée

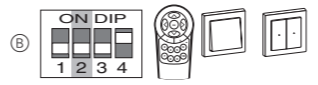

(B) Activation de la modification de la valeur de consigne réglée

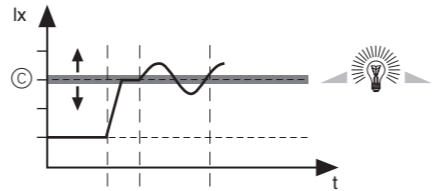

- (C) Modification de la valeur de consigne réglée
  - Avec la télécommande universelle IR :
    - Poussoir 8 : augmenter la valeur de consigne réglée
    - Poussoir 9 : réduire la valeur de consigne réglée
  - Avec le poussoir mécanique :
    - Premier actionnement : augmenter la valeur de consigne réglée
    - Deuxième actionnement : réduire la valeur de consigne réglée
  - Avec le régulateur latéral Plus, double :
    - Poussoir supérieur droit : augmenter la valeur de consigne réglée
    - Poussoir inférieur droit : réduire la valeur de consigne réglée

**Ajustement de la phase de démarrage**

La phase de démarrage avec laquelle le module capteur allume la lumière peut être réglée avec le commutateur DIP 3.

**Démarrage avec 50 % de la luminosité de l'éclairage**

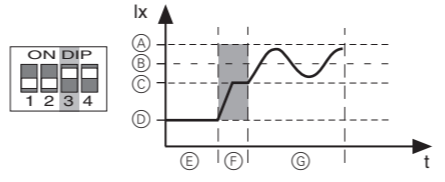

- (A) Luminosité globale max. (luminosité ambiante et éclairage)
- (B) Valeur de consigne
- (C) 50 % de la luminosité de l'éclairage
- (D) Luminosité ambiante
- (E) Éclairage éteint
- (F) Phase de démarrage
- (G) Phase de contrôle

**Démarrer avec la consigne**

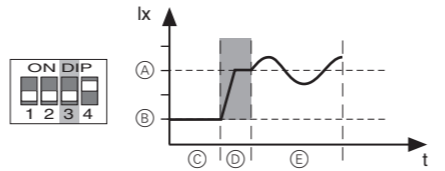

- (A) Valeur de consigne
- (B) Luminosité ambiante
- (C) Éclairage éteint
- (D) Phase de démarrage
- (E) Phase de contrôle

**Utilisation du module capteur avec télécommande IR**

Les commutateurs DIP n'ont aucune incidence sur la fonction IR.

Vous pouvez basculer entre les trois fonctions du module capteur à l'aide de la touche 10 sur la télécommande IR (B).

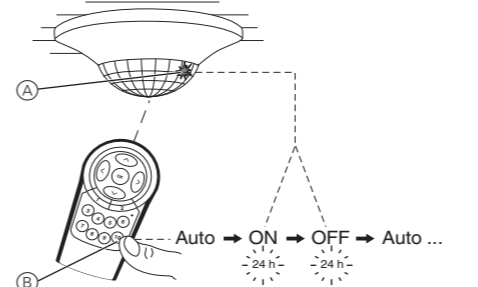

- Fonction **Auto** : Le module capteur est en mode automatique et active les charges lorsqu'un mouvement est détecté et les désactive à nouveau au terme de la durée de temporisation.
- **24 h « ON »** : La charge est activée en permanence pour 24 h (aucune détection de mouvement). La LED verte (A) s'allume.
- **24 h « OFF »** : La charge est désactivée en permanence pour 24 h (aucune détection de mouvement). La LED verte (A) s'allume.

**Contrôle du module capteur depuis un autre emplacement**

**Contrôle des charges depuis un autre emplacement via PlusLink avec :**

- Esclave ARGUS Présence
- Régulateur latéral Plus, double
- Bouton poussoir mécanique

**Exemple de commande maître/esclave via l'esclave ARGUS Présence**

La commande maître/esclave via PlusLink est possible en lien avec l'esclave ARGUS Présence.

Quand l'esclave ARGUS Présence (A) détecte un mouvement, il envoie une commande de déclenchement à tous les modules capteurs locaux sur les lignes PL raccordées. Dans cet exemple, la commande est envoyée à un maître ARGUS Présence (B).

Le maître ARGUS Présence local (B) vérifie la luminosité ambiante autour de lui. La fonction minuterie de cage d'escalier ne démarre que si la luminosité est en-dessous du seuil de détection réglé.

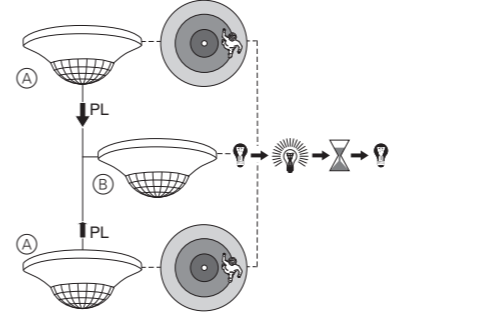

- (A) Esclave ARGUS Présence sur le mécanisme de l'unité centrale
- (B) Maître ARGUS Présence sur une ligne PL

- (i) Remarques :
  - Dans le mécanisme de l'unité centrale, le module capteur émet toujours indépendamment de la luminosité.
  - Les micro interrupteurs et potentiomètres (sensibilité exclue) du module capteur ne fonctionnent pas sur le mécanisme de l'unité centrale.

**Modes de fonctionnement et poussoirs**

Vous pouvez utiliser l'entrée PlusLink pour accéder à diverses fonctions et modes de fonctionnement avec un poussoir mécanique ou le poussoir de droite du « régulateur latéral Plus, double ».

Les modes de fonctionnement automatique, semi-automatique et présentation peuvent être utilisés en combinaison avec une commande de la lumière ou avec une fonction minuterie de cage d'escalier. Les exemples suivants sont liés à la fonction commande de la lumière.

**Mode automatique**

En mode automatique, vous pouvez démarrer la commande de la lumière ou la fonction minuterie de cage d'escalier indépendamment de la luminosité en actionnant un poussoir – même au-delà de la plage de détection du détecteur de présence.

Exemple de commande de la lumière en mode automatique

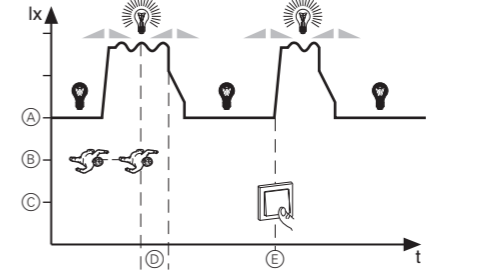

- (A) Éclairage
- (B) Déplacement
- (C) Actionnement du poussoir
- (D) Durée de temporisation
- (E) Démarrage manuel

La commutation automatique dépend de la luminosité.

Pour une commande de lumière, la coupure dépend également de la luminosité. Pour une fonction minuterie de cage d'escalier, la coupure dépend de la luminosité, uniquement si la fonction présence est sélectionnée.

**Mode semi-automatique**

En mode semi-automatique, il est nécessaire d'appuyer sur un poussoir pour démarrer la fonction commande de la lumière ou minuterie de cage d'escalier. Le démarrage manuel est indépendant de la luminosité et du mouvement.

Exemple de commande de la lumière en mode semi-automatique

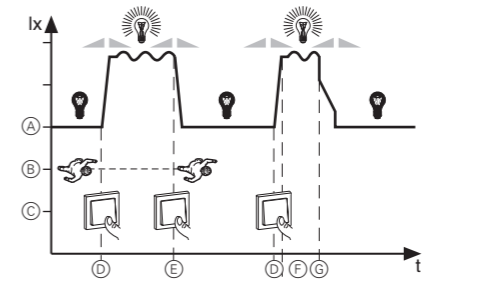

- (A) Éclairage
- (B) Déplacement
- (C) Actionnement du poussoir
- (D) Démarrage manuel
- (E) Arrêt manuel
- (F) Durée de temporisation
- (G) Arrêt automatique

Après s'être éteint automatiquement, l'éclairage reste éteint et ne peut être rallumé que manuellement. Une nouvelle durée de temporisation démarre uniquement si un nouveau mouvement est détecté dans une période de 5 s après l'extinction de l'éclairage.

Pour une fonction de commande de la lumière ou de minuterie de cage d'escalier avec une fonction de présence activée, l'éclairage est éteint en fonction de la luminosité comme en mode automatique.

Contrairement au mode automatique, le mode semi-automatique est activé via un potentiomètre (voir la section « Réglage du module capteur »).

**Mode présentation**

En mode présentation, l'éclairage reste éteint même si un mouvement est détecté.

Exemple de commande de la lumière en mode présentation

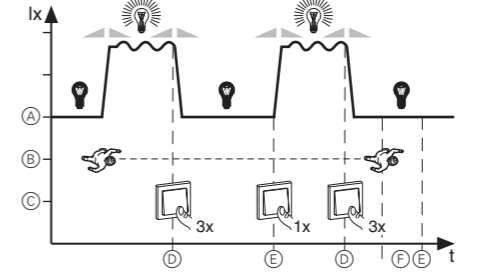

- (A) Éclairage
- (B) Déplacement
- (C) Actionnement du poussoir
- (D) Début du mode présentation
- (E) Fin du mode présentation
- (F) Durée de temporisation

**Activation du mode présentation :**

Appuyez trois fois rapidement sur le poussoir en l'espace de 3 s (< 0,5 s).

**Désactivation manuelle du mode présentation :**

Appuyez rapidement sur le poussoir (< 0,5 s).

**Caractéristiques techniques**

Tension nominale :	220/230 V ~ CA, 50/60 Hz
Type :	catégorie I appareil de régulation
Type de charge :	max. 15 BE DALI contrôlables
Courant de sortie DALI :	30 mA max.
Tension de sortie DALI :	15 V CC (isolation de base, pas de SELV)
Conducteur neutre :	requis
Sorties :	DALI (D+, D-)
Bornes de raccordement :	bornes à vis pour max. 2x 2,5 mm <sup>2</sup> ou 2x 1,5 mm <sup>2</sup>
Protection :	Disjoncteur 16 A
Caractéristiques :	<ul style="list-style-type: none"> <li>• Protection court-circuit</li> <li>• Protection de surcharge</li> </ul>

**Module capteur**

Angle de détection :	360°
Nombre de niveaux :	6
Nombres de zones :	136
Nombre de détecteurs de présence :	4
Hauteur de montage recommandée :	2,50 m
Portée (peut être réglée sous « Sensibilité ») :	rayon de détection max. env. 7 m
Seuil de luminosité :	de 10 à 1000 lux environ (réglable en continu), indépendamment de la luminosité
Canal de temporisation :	de 10 s à 30 min env. (réglable en continu), mode test (1 s)
Éléments de l'écran :	1 LED rouge 1 LED verte
Commutateurs DIP :	1 : Fonction présence/fonction détecteur de mouvements 2 : Circuit de minuterie d'escalier 24 h 3 : Pré-avertissement 4 : Commande de la lumière
Connexion :	interface module avec 8 chevilles de contact

Ne jetez pas l'appareil avec les déchets ménagers, mais déposez-le dans un centre de collecte officiel. Un recyclage professionnel protège les personnes et l'environnement contre d'éventuels effets négatifs.



**Merten GmbH**

Fritz-Kotz-Str. 8  
51674 Wiehl - Germany  
se.com/contact

