

Дополнительная техническая информация

Каталог 2018
Низкое напряжение





Green Premium™

Экознак, которым отмечаются самые экологичные изделия отрасли



Green Premium™ Product

Green Premium – уникальный экознак, позволяющий вам проводить активную природоохранную политику и при этом сохранять и повышать эффективность вашего бизнеса. Этот экознак гарантирует соответствие требованиям новейших экологических стандартов, а также дает много других преимуществ.

Свыше 75 % продукции компании Schneider Electric отмечено экознаком Green Premium.



Узнайте, что мы называем «зеленым»...

Проверьте свои изделия!

Посредством экологического статуса продукции Green Premium компания Schneider Electric повышает уровень информационной открытости, предоставляя своим клиентам всю необходимую экологическую информацию о своих изделиях.

Директива RoHS

Компания Schneider Electric обязалась применять требования Директивы RoHS ко всей своей продукции по всему миру, хотя действие Директивы не распространяется на значительную часть изделий и оборудования компании. На все изделия, отвечающие критериям этой европейской инициативы, направленной на прекращение использования опасных веществ, имеются сертификаты соответствия.

Регламент REACH

Компания Schneider Electric применяет регламент REACH к своей продукции по всему миру и предоставляет полную информацию о содержании особо опасных веществ (SVHC) в своих изделиях.

PEP: Экологический профиль изделия

В соответствии со стандартом ISO 14025 компания Schneider Electric предоставляет своим клиентам Экологический профиль изделия (PEP) – полный комплект экологической информации, включая данные об «углеродном следе» и энергопотреблении для каждого этапа жизненного цикла изделия. Экологический профиль PEP особенно полезен для контроля и снижения энергопотребления и / или сокращения углеродосодержащих выбросов.

ЕoLI: Инструкции по утилизации

Эти инструкции, которые можно получить одним кликом, содержат следующие данные:

- коэффициенты использования вторичных ресурсов для продукции Schneider Electric;
- указания по снижению рисков для персонала при разборке изделий и перед началом работ по утилизации;
- обозначения деталей для утилизации или выборочной обработки, позволяющие снизить риски для окружающей среды и / или риски из-за несовместимости со стандартным процессом переработки.

Общее содержание

Дополнительная техническая информация

Координация защит в распределительных сетях

Координация аппаратов в схемах управления двигателями

Применение низковольтных выключателей-разъединителей

Защита трансформаторов НН/НН и конденсаторов

Координация с низковольтными шинопроводами



Координация защит в распределительных сетях

Координация защит в распределительных сетях

Таблицы селективности.....	5
Координация автоматических выключателей.....	6
Таблицы селективности	
Сеть 220-240/380-415 В пер. тока.....	15
Сеть до 440 В пер. тока.....	46
Таблицы селективности для сетей постоянного тока.....	81
Сеть 24 - 48 - 60 В пост. тока	82
Сеть 110, 125 В пост. тока	97
Сеть 220, 250 В пост. тока	107
Каскадирование (резервная защита)	115
Таблицы каскадных соединений	118
Сеть 380-415 В пер. тока (Ph/N 220-240 В пер. тока)	120
Сеть до 440 В пер. тока	124
Сеть 220-240 В пер. тока	128
Селективность при каскадном соединении	132
Сеть 380-415 В пер. тока (Ph/N 220-240 В пер. тока)	133
Сеть до 440 В пер. тока.....	139
Сеть 220-240 В пер. тока (Ph/N 110-130 В пер. тока)	145

Координация аппаратов в схемах управления двигателями

Селективность в цепях защиты электродвигателей.....	150
Каскадные соединения в цепях защиты электродвигателей	165
Селективность при каскадных соединениях	168
Защита цепей электродвигателей	
Координация автоматических выключателей и контакторов.....	173
Применение автоматических выключателей и контакторов	178
Применение таблиц координации автоматических выключателей и контакторов	179
Таблицы координации автоматических выключателей и контакторов	181
Координация типа 2 (МЭК 60947-4-1), 220/240 В.....	182
Координация типа 2 (МЭК 60947-4-1), 380/400 В.....	184
Координация типа 2 (МЭК 60947-4-1), 415 В.....	187
Координация типа 2 (МЭК 60947-4-1), 440 В.....	190
Координация типа 2 (МЭК 60947-4-1), 690 В.....	193
Координация типа 1 (МЭК 60947-4-1).....	198
Защита цепей электродвигателей предохранителями.....	207
Защита цепей электродвигателей предохранителями типа BS	208
Защита цепей электродвигателей предохранителями типа NFC.....	209
Защита цепей электродвигателей предохранителями типа DIN.....	211

Координация защит в распределительных сетях

Координация типа 2 (МЭК 60947-4-1), 380/415 В.....	213
Координация типа 2 (МЭК 60947-4-1), 440 В.....	215
Координация типа 2 (МЭК 60947-4-1), 500 В.....	217
Координация типа 2 (МЭК 60947-4-1), 525/550 В.....	219
Координация типа 2 (МЭК 60947-4-1), 660/690 В.....	221

Применение низковольтных выключателей-разъединителей

Представление	223
Выбор выключателей-разъединителей Schneider Electric.....	226
Координация выключатель-разъединитель – автоматический выключатель	230
Сеть до 415 В пер. тока.....	230
Сеть до 440 В пер. тока	233
Сеть 500/525 В пер. тока.....	243
Сеть 690 В пер. тока.....	246
Сеть 500/525 В пер. тока, 690 В пер. тока	249
Координация выключатель-разъединитель – предохранитель	254
Сеть до 440 В пер. тока.....	254
Сеть до 500 В пер.тока.....	255
Сеть до 690 В пер. тока.....	257

Защита трансформаторов НН/НН и конденсаторов 258

Таблицы координации автоматических выключателей и низковольтных шинопроводов Canalys 260

Таблицы селективности

Содержание

Координация автоматических выключателей	Понятие селективности	Что такое селективность?	стр. 6
	Селективность модульных выключателей	Сеть 220-240/380-415 В	стр. 14
	Селективность промышленных выключателей	Сеть до 440 В	стр. 46
	Каскадирование	Содержание	стр. 118

Применение таблиц

Буква «Т» в таблице (англ. Total) означает полную селективность выбранной пары автоматических выключателей. В случае частичной селективности в таблице указан предельный ток селективности рассматриваемой пары аппаратов. Если ожидаемый ток КЗ не превышает указанное в таблице значение, то селективность выключателей обеспечивается. Если аварийный ток превышает это значение, то возможно одновременное отключение двух аппаратов.

Координация автоматических выключателей

Селективность (Избирательность)



EO02487-37 eps

Избирательность защиты от сверхтоков рассматривается в стандартах на автоматические выключатели: МЭК 60947-2 Приложение А и МЭК 60898-1 Приложение D. Селективность защиты от токов утечки регулируется стандартами МЭК 60364 и МЭК 60947-2 Приложение В и М, МЭК 61009-1.

Принципы селективности (Избирательности срабатывания)

Селективность аппаратов защиты от сверхтоков и токов утечки достигается отключением аппарата расположенного в непосредственной близости к месту возникновения неисправности электроустановки, в то время как все другие устройства защиты остаются включенными.

В электроустановках с важными нагрузками селективность обязательна к реализации, если неисправность в одной цепи может приводить к отключению других нагрузок. Серия стандартов МЭК 60364 обязывает реализовывать избирательность срабатывания аппаратов защиты для обеспечения безопасности обслуживания электроустановок. (IEC60364-5-56 2009 560.7.4).

Также селективность регламентируется в нормативных документах как обязательный принцип для специальных нагрузок, например, таких как:

- Медицинские учреждения
- Морские суда
- Высотные здания

Реализация селективности настоятельно рекомендуется в тех случаях, когда бесперебойность электроснабжения потребителей имеет большое значение из-за типа нагрузок:

- Центры обработки данных
- Инфраструктура (тоннели, аэропорты ...)
- Непрерывные производства

Селективность в какой-то точке электроустановки обеспечивается тогда, когда максимальный ток короткого замыкания в этой точке оказывается меньше предельного тока селективности аппаратов защиты.

Селективность должна проверяться для всех нагрузок, питающихся от одного источника, и для всех типов неисправностей:

- Перегрузка
- Короткое замыкание
- Замыкание на землю

При наличии в электроустановке нескольких источников питания (например, резервный трансформатор или генератор), селективность должна проверяться при питании от всех источников в отдельности.

Селективность двух автоматических выключателей может быть:

- Полная: вплоть до значений отключающей способности нижестоящего выключателя;
- Частичная: до некоего порогового значения (предельного тока селективности I_s), которое зависит от параметров автоматических выключателей

Обеспечение селективности достигается разными способами. Выделяют следующие типы селективности:

- Токовая
- Временная
- Энергетическая
- Логическая

Токовая селективность

Этот метод реализуется путем настройки разных значений токов срабатывания последовательно установленных в цепи аппаратов защиты. Селективность будет полной или частичной в зависимости от конкретных условий и аппаратов.

Временная селективность

Этот метод реализуется путем настройки задержки времени срабатывания аппаратов: нижеустановленные аппараты имеют меньшую задержку времени срабатывания по сравнению с аппаратом, находящимся выше, ближе к источнику питания. Для обеспечения селективности на нижних уровнях электроустановки применяются автоматические выключатели категории А, выше - автоматические выключатели категории В с регулируемой выдержкой времени срабатывания (например: выключатели Masterpact с электронным блоком управления).

Автоматические выключатели категории применения В специально предназначены для обеспечения селективности с другими устройств защиты с заданной выдержкой времени; пределом селективности для них является кратковременно допустимый ток (I_{cw}).

DB430717 eps

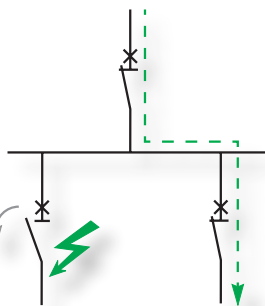

Селективность необходима для обеспечения бесперебойности электроснабжения потребителей и быстрой локализации аварий

FigH50 eps

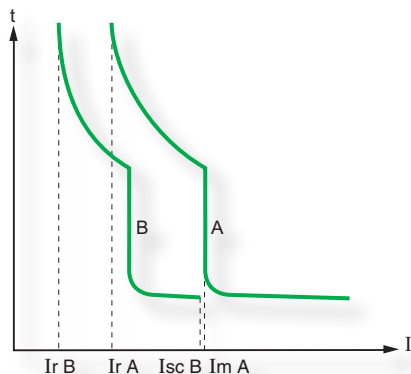

Полная селективность автоматических выключателей А и В

Координация автоматических выключателей

Селективность (Избирательность)

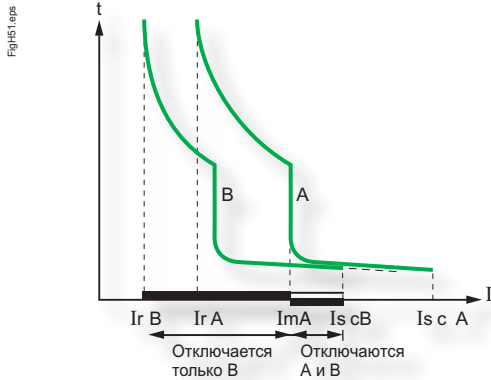

Частичная селективность автоматических выключателей A и B

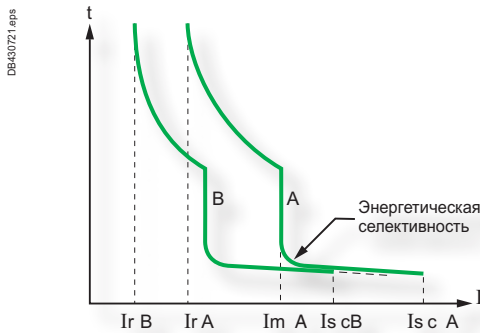

Энергетическая селективность автоматических выключателей A и B

Селективность, основанная на комбинации двух методов

Временная селективность в комбинации с токовой может повысить общую эффективность селективного отключения.

Вышерасположенный автоматический выключатель имеет две уставки тока срабатывания быстродействующего расцепителя:

- $I_m A$: срабатывание с задержкой электромагнитного расцепителя или заданной выдержкой времени электронного расцепителя;
- I_i : мгновенное срабатывание.

Селективность будет полной, если $I_{sc B} < I_i$ (мгновенное срабатывание).

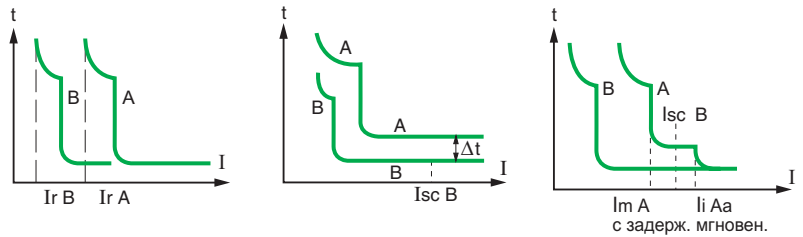

Токовая селективность

Временная селективность

Комбинация токовой и временной селективности

Защита от больших токов короткого замыкания: селективность срабатывания, основанная на энергии дуги

При совпадении характеристик срабатывания автоматических выключателей селективность может быть обеспечена согласованием энергии необходимой для отключения аппаратов.

Принцип действия: очень большой ток короткого замыкания обнаруживается двумя автоматическими выключателями A и B, контакты аппаратов размыкаются одновременно, в результате чего величина этого тока ограничивается.

- Очень высокий уровень энергии дуги (B) вызывает отключение автоматического выключателя B.
- В тоже время эта величина энергии дуги недостаточна для того, чтобы вызвать отключение автоматического выключателя A.

Такой подход требует точного согласования уровней ограничения тока и энергии. Он реализуется между аппаратами серии Compact NSX (токоограничивающие выключатели), а также между Compact NSX и Acti 9. Это решение является единственным способом реализации селективности при больших токах короткого замыкания для выключателей категории применения A согласно IEC60947-2

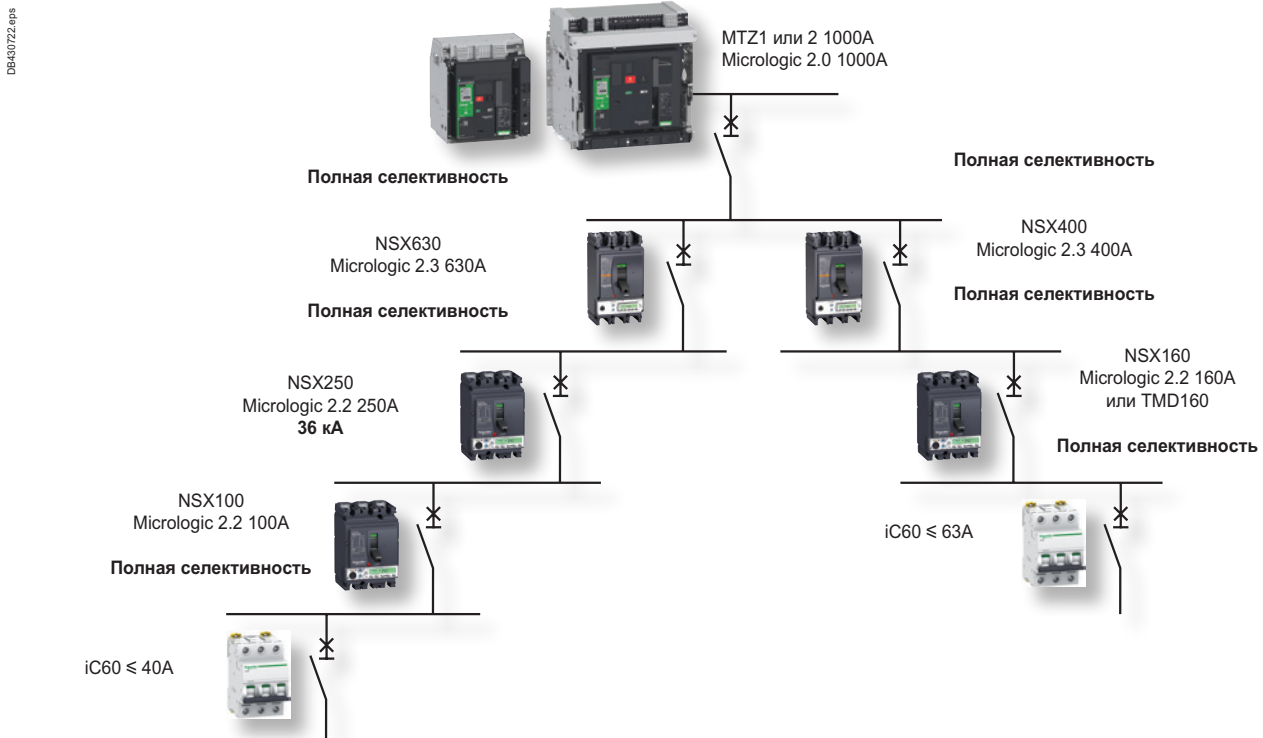

Практический пример селективности нескольких уровней автоматических выключателей Schneider Electric (с электронными расцепителями)

Координация автоматических выключателей

Селективность (Избирательность)

Селективность, усиленная каскадными соединениями

Каскадные соединения двух аппаратов обычно достигается размыканием контактов вышестоящего автоматического выключателя А, чтобы помочь нижестоящему выключателю В в отключении тока короткого замыкания. Предельный ток селективности I_s при этом равен предельной отключающей способности I_{cu} выключателя В.

Принципы энергетической селективности, реализованный в автоматических выключателях Compact NSX, позволяет увеличить предельный ток селективности больше значений предельной отключающей способности I_{cu} нижестоящего выключателя В. Принцип заключается в следующем:

- Нижестоящий выключатель В обнаруживает очень большой ток короткого замыкания. Происходит очень быстрое отключение тока (менее чем за 1 мс) и, следовательно, величина тока ограничивается.
- Вышестоящий автоматический выключатель А также обнаруживает ток короткого замыкания. Этот ток вызывает расхождение контактов с образованием между ними дуги. В результате возрастает напряжение дуги, и ток еще более ограничивается. Однако, возникающих при этом электродинамических усилий, вызывающих расхождение контактов, недостаточно, чтобы автоматический выключатель отключился. Таким образом, выключатель А помогает выключателю В, не отключаясь при этом. Предельный ток селективности может превышать величину предельной отключающей способности I_{cu} выключателя В, в таком случае обеспечивается полная селективность при оптимальной стоимости этих устройств.

Логическая селективность или ZSI «зона последовательной блокировки»

Этот тип селективности может реализовываться на автоматических выключателях, оснащенных электронными блоками управления (Compact, Masterpact): обеспечивающими защиту от короткого замыкания с кратковременной с выдержкой времени срабатывания (S) и защиты от замыкания на землю (G). Функции мгновенного срабатывания (I) это не касается.

Одним из преимуществ этого решения является малое время срабатывания аппаратов вне зависимости от места возникновения неисправности в электроустановке. Временная селективность в многоуровневой сети подразумевает длительное время отключения в самом низу электроустановке.

Настройки управляемых автоматических выключателей

- Уставки по времени: необходимо настраивать ступенчатые значения уставок по времени ($\Delta tD1 \geq \Delta tD2 \geq \Delta tD3$).
- Уставки по току: необходимо настраивать ступенчатые значения уставок тока срабатывания ($IcrD1 > IcrD2 > IcrD3$).

Примечание: Этот вид селективности позволяет обеспечить ее даже для выключателей с близкими номинальными токами.

Принцип действия

Функции логической селективности осуществляется посредством передачи сигнала по цепи управления:

- Вход - ZSI in:
 - уровень ниже (не ниже места аварии): функция защиты в режиме ожидания, без выдержки времени,
 - уровень выше (наличие аварий ниже по сети): соответствующая функция защиты переходит к состоянию выдержки времени, установленной на устройстве.
- Выход - ZS out:
 - уровень ниже: блок управления не обнаруживает никаких аварий и не посылает никаких сигналов,
 - уровень выше: блок управления обнаруживает аварию и посылает сигнал.

Функционирование

Цепи управления аппаратов защиты соединены каскадно. При возникновении неисправности в электроустановке каждый автоматический выключатель, расположенный выше повреждения, обнаруживает его и посылает сигнал блокировки на верхний уровень, т.е. вышестоящему выключателю. В этом случае вышестоящий аппарат будет работать с заданной на расцепителе выдержкой времени. В случае если вышестоящий автоматический выключатель не получает сигнал блокировки, он срабатывает мгновенно.

Принцип логической селективности может реализовываться на автоматических выключателях, оснащенных электронными блоками отключения (Compact, Masterpact) специально предназначенных для этих целей и соединенных контрольным проводом.

Fig156.a

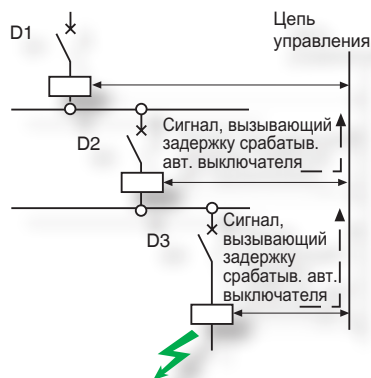

Логическая селективность

Координация автоматических выключателей

Селективность (Избирательность)

Селективность модульных автоматических выключателей

Для модульных выключателей применяют два типа селективности:

- токовая селективность,
- энергетическая селективность.

Для обеспечения селективности независимо от ожидаемого тока КЗ должны быть соблюдены 3 условия:

- вышестоящий и нижестоящий выключатели должны иметь разные уставки срабатывания при перегрузке (коэффициент > 1.3);
- уставки срабатывания при коротком замыкании должны быть различны,
- энергия, необходимая для отключения нижестоящего аппарата защиты, должна быть меньше, чем аналогичная для вышестоящего аппарата.

Пример

- Рассмотрим пример однофазной сети, в которой последовательно установлены выключатели D1 на 32 А с кривой D и D2 на 10 А с кривой D:
- Выключатель D1 на 32 А защищает кабель сечением 6 мм², а выключатель D2 на 10 А - кабель сечением 1.5 мм². Данная комбинация обеспечивает селективность, но до какого предела?
- На рисунке видно, что характеристика срабатывания нижестоящего выключателя находится значительно ниже аналогичной характеристики вышестоящего выключателя.
- Кроме того, характеристики срабатывания аппаратов находятся намного ниже характеристик термической стойкости защищаемых кабелей.

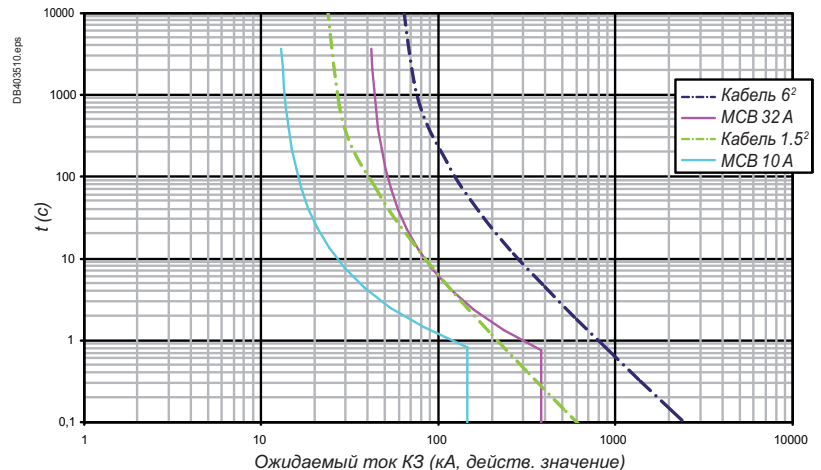
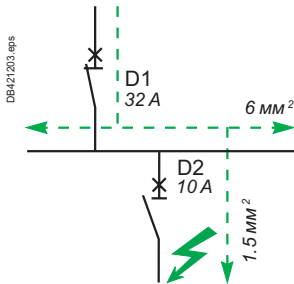

При рассмотрении энергетической селективности сравниваются графики ограничения энергии (кривые $I^2t = f(I_p)$), зависимости характеризующие энергию дуги аппаратов необходимую для их отключения.

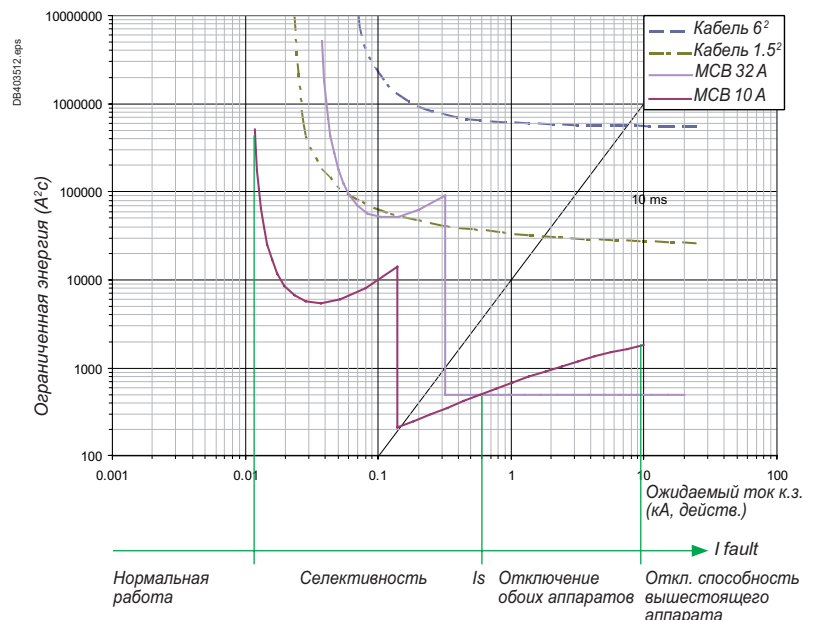

Координация автоматических выключателей

Селективность (Избирательность)

Селективность вышестоящего аппарата Compact NSX и нижестоящего модульного выключателя

Автоматические выключатели Compact NSX могут обеспечивать селективность с модульными аппаратами Acti9.

- Полная селективность между Compact NSX 100 A с электронным расцепителем и выключателями Acti9 с номинальным током до 40 A.
- Полная селективность между Compact NSX 160 A с расцепителем TMD до 125 A или электронным расцепителем и выключателями Acti9 с номинальным током до 63 A.

Селективность выключателей Compact NSX

Принцип ротоактивного отключения, который используется в аппаратах Compact NSX, позволяет значительно повысить пределы селективности.

Высокие значения предельного тока селективности аппаратов Compact NSX обусловлены одновременным использованием 3 видов селективности:

- токовая селективность,
- энергетическая селективность,
- временная селективность.

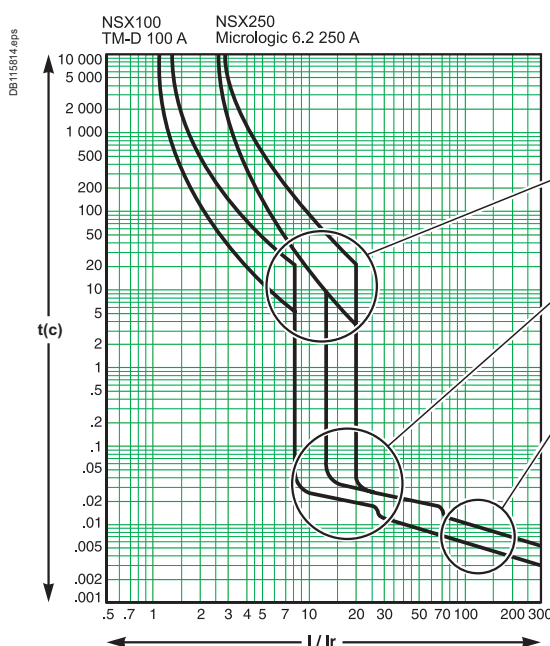

Защита от перегрузки: токовая селективность

Селективность обеспечивается, если соотношение уставок превышает 1,6 (аппараты распределительных сетей)

Защита от токов короткого замыкания: временная селективность

Вышестоящий аппарат имеет небольшую выдержку времени на отключение тока КЗ; нижестоящий аппарат срабатывает быстрее. Селективность обеспечивается, если соотношение уставок защиты от КЗ превышает 1,5.

Защита при больших токах короткого замыкания: энергетическая селективность

В этом методе сочетается исключительная токоограничивающая способность выключателей Compact NSX и принцип «рефлексного» отключения, чувствительного к выделяемой в аппарате энергии короткого замыкания. Большой ток короткого замыкания, который «увидели» оба аппарата, сильно ограничивается вышестоящим аппаратом. При этом энергии, выделяемой в вышестоящем аппарате, недостаточно для его отключения: селективность обеспечивается независимо от величины тока короткого замыкания.

Серия была разработана с учетом обеспечения энергетической селективности между NSX630/ NSX250/ NSX100 или NSX400/NSX160.

Селективность между вышестоящим Masterpact/ Compact NSb 630 A и нижестоящим Compact NSX

Благодаря эффективным блокам контроля и управления, а также техническим преимуществам автоматические выключатели Masterpact и Compact NS > 630 A обеспечивают селективность очень высокого уровня с нижестоящими выключателями Compact NSX < 630 A.

Проверьте по таблицам предельный ток селективности при использовании в качестве вышестоящего аппарата токоограничивающего выключателя (Masterpact MTZ1 L1 или Compact NS L/ LB) и возможных больших токах короткого замыкания.

Селективность между вышестоящим и нижестоящим Masterpact или Compact NSb 630 A

Эти выключатели (за исключением токоограничивающих исполнений) относятся к категории применения В (стандарт МЭК 60947). Координация этих аппаратов обеспечивается комбинацией токовой и временной селективности.

Проверьте по таблицам предельный ток селективности при использовании в качестве вышестоящего аппарата токоограничивающего выключателя (Masterpact MTZ1 L1 или Compact NS L/ LB) и возможных больших токах короткого замыкания.

Основное правило селективности при перегрузках и коротких замыканиях

Выше-стоящий аппарат	Нижестоящий аппарат	Перегрузка I_r верхнего / I_r нижнего	Короткое замыкание I_m верхнего / I_m нижнего
TM	TM или MCB	≥ 1.6	≥ 2
	Micrologic	≥ 1.6	≥ 1.5
Micrologic	TM или MCB	≥ 1.6	≥ 1.5
	Micrologic	≥ 1.3	$\geq 1.5^{[1]}$

[1] См. "Дополнительные условия в зависимости от типа расцепителя".

Координация автоматических выключателей

Селективность (Избирательность)

Блок управления Micrologic X выключателей Masterpact MTZ имеет две настройки уставки тока мгновенного срабатывания: «Standard» (стандартная) и «Fast» (быстрая). Таблицы селективности приведены для стандартных уставок.

За инструкциями по настройке блоков управления Micrologic X обратитесь к руководству пользователя.

Дополнительные условия в зависимости от типа расцепителя

Уставка селективной токовой отсечки (I_{sd})

Указанные в таблицах пределы селективности даны исходя из предположения, что уставка тока срабатывания I_{sd} = 10 x I_r.

Во многих случаях, когда селективность является полной, можно использовать меньшие уставки при условии соблюдения вышеуказанного соотношения между уставками электромагнитной защиты.

Когда нижестоящим аппаратом является Compact NSX:

■ Вышестоящий автоматический выключатель должен иметь уставку мгновенного срабатывания I_i больше, чем нижестоящий:

NSX 2.2 или 2.3	Micrologic 2.2 40	Micrologic 2.2 100	Micrologic 2.2 160	Micrologic 2.2 250	Micrologic 2.3 400	Micrologic 2.3 630
I _i	600 A	1500 A	2400 A	3000 A	4800 A	6900 A

■ или вышестоящий автоматический выключатель должен быть оснащен расцепителем Micrologic 5 с регулируемой уставкой времени t_{sd} ≥ 0,1 с. Если нижестоящий выключатель оснащен блоком Micrologic 2, то вышестоящий выключатель должен быть оснащен Micrologic 5 с регулируемыми уставками t_{sd} > 0,1 и I_i = Off. Указанные в таблицах пределы селективности даны, исходя из предположения, что уставка тока срабатывания I_{sd} = 10 x I_r.

Мгновенная токовая уставка (I_i)

Указанные в таблицах пределы селективности даны, исходя из предположения, что уставка по току мгновенной токовой отсечки выставлена на максимальное значение или отключена (только для автоматических выключателей категории В).

■ Когда указанное в таблице значение равно 15I_n вышестоящего аппарата, то фактически предельный ток селективности равен уставке тока мгновенного срабатывания вышестоящего аппарата (I_i).

■ Если вышестоящий аппарат является автоматическим выключателем категории В, а нижестоящий – автоматическим выключателем категории А, то уставка мгн. срабатывания вышестоящего аппарата может быть ниже значения 15I_n при условии, что она остаётся больше уставки «рефлексного» отключения нижестоящего аппарата.

Уставка выдержки времени селективной токовой отсечки (T_{sd})

Если вышестоящий и нижестоящий автоматические выключатели оснащены расцепителями Micrologic 5.X, 6.X, 7.X: минимальное время несрабатывания вышестоящего аппарата должно превышать максимальное время отключения нижестоящего аппарата.

T_{sd} D1 > T_{sd} D2 (на один шаг)

Указанные в таблицах пределы селективности даны, исходя из предположения, что функция I₂t задается в режиме OFF. Если функция I₂t задается в режиме ON, то необходимо убедиться, что характеристики срабатывания не перекрываются.

Защита от замыканий на землю (333) (I_g, T_g)

Если вышестоящий и нижестоящий выключатели оснащены расцепителем Micrologic 6.x, необходимо проверить токовую и временную селективность:

токовая селективность

Уставка по току вышестоящего аппарата 333 должна превышать уставку нижестоящего аппарата 333. С учётом допустимых отклонений значений уставок токов достаточно обеспечить разность 30% между уставками вышестоящего и нижестоящего аппаратов.

временная селективность

Выдержка времени перед отключением вышестоящего аппарата 333 должна превышать время отключения нижестоящего. Кроме того, необходимо, чтобы выдержка времени перед отключением вышестоящего аппарата 333 учитывала максимальное время устранения повреждений изоляции, оговоренное в правилах NEC § 230.95 (т.е. 1 с для 3000 А).

I_g D1 > 1.3 I_g D2; T_g D1 > T_g D2 (на один шаг)

Автоматический выключатель с модулем Vigi (RCD):

Для выключателей, оснащенных модулем дифференциальной защиты, таблицы координации справедливы только в отношении короткого замыкания. Чтобы обеспечить селективность 333 вышестоящий и нижестоящий модули защиты Vigi должны удовлетворять следующим условиям:

■ чувствительность вышестоящего аппарата по дифференциальному току должна быть не менее, чем в 3 раза больше, чувствительности нижестоящего (I_{Δn} D1 > 3xI_{Δn} D2).

■ вышестоящий аппарат дифференциального тока должен быть:

- селективным (Типа S), если нижестоящий является устройством мгн. действия;
- с регулируемой выдержкой времени (Типа R), если нижестоящий - селективный. Минимальное время несрабатывания вышестоящего устройства должно превышать максимальное время отключения нижестоящего для всех значений тока повреждения (Δt (D1) > Δt (D2)).

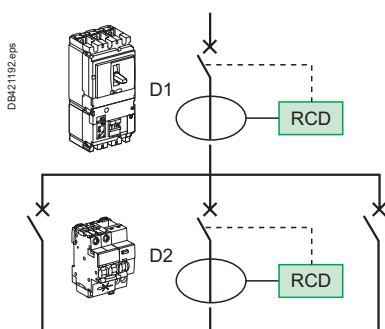
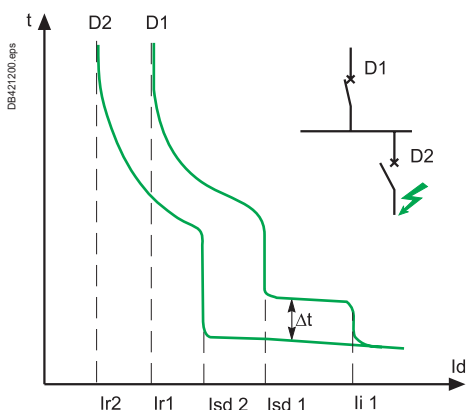

Координация автоматических выключателей

Селективность модульных выключателей

Использование таблиц селективности

В зависимости от типа сети и нижестоящего аппарата приведенная ниже таблица позволяет определить значение предельного тока селективности. Значения даны в таблицах цветовым кодом.

- Для исполнений аппаратов, применяемых в сетях 220-240 В/ 380-415 В 50/60 Гц:
- 2P в однофазной сети (220-240 В) смотри светло-зеленые клетки таблицы,
- 1P, 1P+N, 3P, 3P+N, 4P и 2P в двухфазной сети (380-415 В) - темно-зеленые.

Таблица выбора

		Тип сети верхнего уровня		
		L1 ————— N ————— <small>DB123896 eps</small>	L1 ————— L2 ————— L3 ————— N ————— <small>DB123896 eps</small>	L1 ————— L2 ————— L3 ————— <small>DB123897 eps</small>
Тип сети нижнего уровня	Тип нижестоящего аппарата защиты	Ph/N 220-240 В	Ph/N 220-240 В Ph/Ph 380-415 В	Ph/Ph 380-415 В
N L1 <small>DB124079 eps</small>	 2P			
	 1P	 1P+N		
L1 L2 <small>DB124192 eps</small>	 2P			
	 3P	 4P		
L1 L2 L3 <small>DB124080 eps</small>	 3P			
NL1 L2 L3 <small>DB124081 eps</small>	 3P			
	 3P+N			

Примечание: данная таблица указывает цветовой код. Исходя из типа нижестоящего устройства защиты, типа и напряжения вышестоящей сети, вы можете найти соответствующую таблицу селективности.

Координация автоматических выключателей

Селективность модульных выключателей

Пример: схема решения

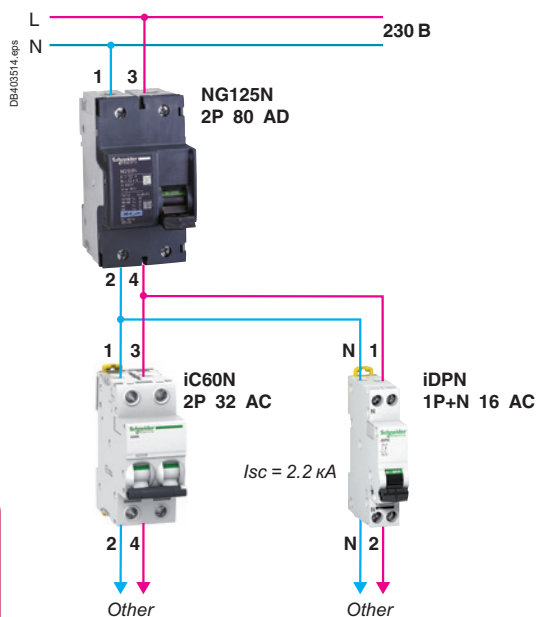

Вышестоящий аппарат - NG125N 80 A 2P с характеристикой D, нижестоящий - iC60N 32 A 2P с характеристикой C
Сеть – однофазная, напряжением 230 В
В таблице селективности светло-зеленого цвета на странице для NG125N с нижестоящим iC60, находим значение предельного тока селективности $I_s = 2200$ А.

Если нижестоящий аппарат заменить на iDPN N 16A 1P+N с характеристикой C, необходимо обратиться к таблице темно-зелёного цвета для NG125N с нижестоящим аппаратом iDPN N 1P+N. В этом случае предельный ток селективности составит 2400 А.

Условия задачи

Необходимо обеспечить бесперебойность работы в случае возникновения повреждения ниже аппарата NG125N 80 А. Ток короткого замыкания I_{sc} равен 2.2 кА, напряжение сети - 230 В.

В таблице для однофазной сети напряжением 230 В, находим, что для вышестоящего аппарата NG125N с характеристикой D и номинальным током 80 А полную селективность можно обеспечить при применении ниже аппарата серии iC60N 1P+N с номиналом до 16 А или серии iC60N 2P до 32 А.

Вышестоящий аппарат		NG125N/H/L										
		Характеристика D										
I_n (A)		10	16	20	25	32	40	50	63	80	100	125
Нижестоящий аппарат		2P (220-240 В) Однофазная сеть										
Предельный ток селективности (A)												
iC60N/H/L	0.5	T	T	T	T	T	T	T	T	T	T	T
Характеристика C	1	T	T	T	T	T	T	T	T	T	T	T
	2	1200	T	T	T	T	T	T	T	T	T	T
	3	21	3400	3400	T	T	T	T	T	T	T	T
	4	18	1200	1300	5800	5600	T	T	T	T	T	T
	6	15	700	720	1900	1900	6000	11000	T	T	T	T
	10		22	480	1200	1200	2200	4200	10000	T	T	T
	13			28	51	900	1800	3000	7300	8000	T	T
	16				35	740	1300	2200	4700	5400	T	T
	20					46	88	1700	3500	3500	6900	T
	25						56	600	2500	2500	4600	6800
	32							80	2000	2200	3400	4400
	40								756	1900	2900	3500
	50									960	2300	2800
63										2300	2800	

4000 Предельный ток селективности $I_s = 4$ кА.

T Полная селективность.

Селективность не обеспечивается.

$I_s > I_{sc}$ Полная селективность

Координация автоматических выключателей

Селективность модульных выключателей

Содержание

Нижестоящий аппарат		Вышестоящий аппарат								
Тип	Характеристика	iDPN, iDPN N			iC60N/H/L			NG125N/H/L, C120N/H		
		B	C	D	B	C	D	B	C	D
iDPN	B	стр. 15	стр. 16	стр. 17	стр. 18	стр. 19	стр. 20	стр. 28	стр. 30	стр. 32
	C	стр. 15	стр. 16	стр. 17	стр. 18	стр. 19	стр. 20	стр. 28	стр. 30	стр. 32
	D	стр. 15	стр. 16	стр. 17	стр. 18	стр. 19	стр. 20	стр. 28	стр. 30	стр. 32
iDPN N	B	стр. 15	стр. 16	стр. 17	стр. 18	стр. 19	стр. 20	стр. 29	стр. 31	стр. 33
	C	стр. 15	стр. 16	стр. 17	стр. 18	стр. 19	стр. 20	стр. 29	стр. 31	стр. 33
	D	стр. 15	стр. 16	стр. 17	стр. 18	стр. 19	стр. 20	стр. 29	стр. 31	стр. 33
iC60N/H/L	B	-	-	-	стр. 22 стр. 23	стр. 24 стр. 25	стр. 26 стр. 27	стр. 34 стр. 41	стр. 36 стр. 37	стр. 38 стр. 39
	C	-	-	-	стр. 22 стр. 23	стр. 24 стр. 25	стр. 26 стр. 27	стр. 34 стр. 41	стр. 36 стр. 37	стр. 38 стр. 39
	D	-	-	-	стр. 22 стр. 23	стр. 24 стр. 25	стр. 26 стр. 27	стр. 34 стр. 41	стр. 36 стр. 37	стр. 38 стр. 39
C120, NG125	B	-	-	-	-	-	-	стр. 40 стр. 41	стр. 42 стр. 43	стр. 44 стр. 45
	C	-	-	-	-	-	-	стр. 40 стр. 41	стр. 42 стр. 43	стр. 44 стр. 45
	D	-	-	-	-	-	-	стр. 40 стр. 41	стр. 42 стр. 43	стр. 44 стр. 45

Селективность автоматических выключателей

В приведенных ниже таблицах показана возможность согласования работы двух автоматических выключателей низкого напряжения с точки зрения селективности. Селективность может быть:

- полная - обозначается буквой **T** (аппараты будут селективны вплоть до значения отключающей способности нижестоящего аппарата);
- частичная - указывается предельный ток селективности (I_s).

При значениях тока повреждения меньше предельного тока селективности селективность обеспечивается, при больших - возможно отключение и вышестоящего аппарата;

- нулевая - селективность не обеспечивается.

Таблицы селективности

Вышестоящий аппарат: iDPN, iDPN N, характеристика B

Нижестоящий аппарат: iDPN/iDPN N, характеристики B, C, D

Сеть 220-240/380-415 В пер. тока

Вышестоящий аппарат		iDPN, iDPN N										
		Характеристика B										
In (A)		1	2	3	4	6	10	16	20	25	32	40
Нижестоящий аппарат	1P+N 3P, 3P+N											
Пределный ток селективности (A)												
iDPN	1		8	12	20	30	70	150	250	350	610	980
iDPN N	2			12	16	30	60	110	180	240	340	450
Характеристика B	3					30	40	64	140	190	280	350
	4					10	40	64	120	160	220	280
	6						40	64	80	100	130	160
	10							64	80	100	130	160
	16									100	130	160
	20										130	160
	25											130
Пределный ток селективности (A)												
iDPN	1		6	12	20	30	70	150	250	350	610	980
iDPN N	2				12	30	60	110	180	240	340	450
Характеристика C	3					13	40	64	140	190	280	350
	4						32	64	120	160	220	280
	6							51	80	100	130	160
	10								64	80	130	160
	16										102	128
	20											128
	Пределный ток селективности (A)											
iDPN	1				12	30	70	150	250	350	610	980
iDPN N	2					19	60	110	180	240	340	450
Характеристика D	3						32	64	140	190	280	350
	4							51	120	160	220	280
	6								64	80	130	160
	10										102	128
	16											128

Примечание: если нужная комбинация аппаратов не найдена, обратитесь к таблице выбора на стр. 12

4000 Пределный ток селективности Is = 4 кА.

Селективность не обеспечивается.

Таблицы селективности

Вышестоящий аппарат: iDPN, iDPN N, характеристика C

Нижестоящий аппарат: iDPN/iDPN N, характеристики B, C, D

Сеть 220-240/380-415 В пер. тока

Вышестоящий аппарат		iDPN, iDPN N										
		Характеристика C										
In (A)		1	2	3	4	6	10	16	20	25	32	40
Нижестоящий аппарат	1P+N											
	3P, 3P+N											
Предельный ток селективности (A)												
iDPN	1		16	24	32	70	180	400	630	1200	T	T
iDPN N	2			24	32	48	140	270	350	510	820	830
Характеристика B	3				32	48	80	210	290	380	630	650
	4					48	80	130	240	320	480	510
	6						80	130	160	200	320	380
	10							130	160	200	260	320
	16								160	200	260	320
	20										260	320
	25											320
	32											
Предельный ток селективности (A)												
iDPN	1		16	24	32	70	180	400	630	1200	T	T
iDPN N	2			24	32	48	140	270	350	510	820	830
Характеристика C	3				9	48	80	210	290	380	630	650
	4					10	80	130	240	320	480	510
	6						80	130	160	200	320	380
	10							130	160	200	260	320
	16								45	200	260	320
	20										260	320
	25											320
Предельный ток селективности (A)												
iDPN	1		16	24	32	70	180	400	630	1200	T	T
iDPN N	2				25	48	140	270	350	510	820	830
Характеристика D	3					13	80	210	290	380	630	650
	4						80	130	240	320	480	510
	6							128	160	200	320	380
	10								128	200	260	320
	16									141	153	320
	20											256

Примечание: если нужная комбинация аппаратов не найдена, обратитесь к таблице выбора на стр. 12

4000 Предельный ток селективности Is = 4 кА.

T Полная селективность.

Селективность не обеспечивается.

Таблицы селективности

Вышестоящий аппарат: iDPN, iDPN N, характеристика D

Нижестоящий аппарат: iDPN/iDPN N, характеристики B, C, D

Сеть 220-240/380-415 В пер. тока

Вышестоящий аппарат	iDPN, iDPN N										
	Характеристика D										
In (A)	1	2	3	4	6	10	16	20	25	32	40

Нижестоящий аппарат	1P+N												
	3P, 3P+N												
Предельный ток селективности (A)													
iDPN	1		24	36	70	170	380	1200	T	T	T	T	
iDPN N	2			36	48	130	250	490	780	1100	1600	2300	
Характеристика B	3				48	72	210	410	640	890	1400	1900	
	4					72	120	330	500	670	970	1400	
	6						120	190	390	520	740	1000	
	10							190	240	300	580	810	
	16									300	380	480	
	20										380	480	
	25											480	
	32											480	
	40											480	
	Предельный ток селективности (A)												
iDPN	1		24	36	70	170	380	1200	T	T	T	T	
iDPN N	2			36	48	130	250	490	780	1100	1600	2300	
Характеристика C	3				9	72	210	410	640	890	1400	1900	
	4					10	120	330	500	670	970	1400	
	6							190	390	520	740	1000	
	10							190	240	300	580	810	
	16									300	380	480	
	20										380	480	
	25											480	
	Предельный ток селективности (A)												
	iDPN	1		24	36	70	170	380	1200	T	T	T	T
	iDPN N	2			36	48	130	250	490	780	1100	1600	2300
Характеристика D	3					14	210	410	640	890	1400	1900	
	4					10	120	330	500	670	970	1400	
	6						120	190	390	520	740	1000	
	10							190	240	300	580	810	
	16									300	380	480	
	20										380	480	
	25											480	

Примечание: если нужная комбинация аппаратов не найдена, обратитесь к таблице выбора на стр. 12

4000 Предельный ток селективности Is = 4 кА.

T Полная селективность.

Селективность не обеспечивается.

Таблицы селективности

Вышестоящий аппарат: iC60N/H/L, характеристика В

Нижестоящий аппарат: iDPN/iDPN N, характеристики В, С, D

Сеть 220-240/380-415 В пер. тока

Вышестоящий аппарат		iC60N/H/L													
		Характеристика В													
In (A)		2	3	4	6	10	13	16	20	25	32	40	50	63	
Нижестоящий аппарат															
1P+N															
3P, 3P+N															
Пределный ток селективности (A)															
iDPN	1	8	12	16	30	60	80	110	130	150	270	410	450	620	
iDPN N	2		12	16	24	40	50	90	80	100	220	300	330	440	
Характеристика В	3				24	40	50	64	80	100	210	270	300	410	
	4				14	40	50	64	80	100	190	270	300	380	
	6					40	50	64	80	100	130	240	250	250	
	10							64	80	100	130	160	200	250	
	16									100	130	160	200	250	
	20										130	160	200	250	
	25												160	200	250
	32													200	250
	40														250
	Пределный ток селективности (A)														
iDPN	1		12	16	30	60	80	110	130	150	270	410	450	620	
iDPN N	2			5	24	40	50	90	80	100	220	300	330	440	
Характеристика С	3				17	40	50	64	80	100	210	270	300	410	
	4					34	50	64	80	100	190	270	300	380	
	6							47	80	100	130	240	250	250	
	10								64	80	130	160	200	250	
	16										102	128	200	250	
	20											128	160	250	
	25												160	201	
	32													201	
	Пределный ток селективности (A)														
	iDPN	1			12	30	60	80	110	130	150	270	410	450	620
iDPN N	2				19	40	50	90	80	100	220	300	330	440	
Характеристика D	3					32	50	64	80	100	210	270	300	410	
	4							51	80	100	190	270	300	380	
	6								59	78	130	240	250	250	
	10										102	128	200	250	
	16											128	160	201	
	20												160	201	
	25													201	

Примечание: если нужная комбинация аппаратов не найдена, обратитесь к таблице выбора на стр. 12

4000 Пределный ток селективности Is = 4 кА.

Селективность не обеспечивается.

Таблицы селективности

Вышестоящий аппарат: iC60N/H/L, характеристика C

Нижестоящий аппарат: iDPN/iDPN N, характеристики B, C, D

Сеть 220-240/380-415 В пер. тока

Вышестоящий аппарат	iC60N/H/L													
	Характеристика C													
In (A)	1	2	3	4	6	10	13	16	20	25	32	40	50	63

Нижестоящий аппарат	1P+N														
	3P, 3P+N														

Предельный ток селективности (A)

iDPN	1		16	24	32	48	80	100	210	270	390	540	790	1500	1600	
iDPN N	2			24	32	48	80	100	130	160	300	410	540	910	930	
Характеристика B	3				5	48	80	100	130	160	200	260	510	750	760	
	4					48	80	100	130	160	200	260	480	720	760	
	6						80	100	130	160	200	260	320	400	500	
	10							100	130	160	200	260	320	400	500	
	16										200	260	320	400	500	
	20											260	320	400	500	
	25													320	400	500
	32														400	500
40															500	

Предельный ток селективности (A)

iDPN	1		16	24	32	48	80	100	210	270	390	540	790	1500	1600		
iDPN N	2			24	32	48	80	100	130	160	300	410	540	910	930		
Характеристика C	3					48	80	100	130	160	200	260	510	750	760		
	4					14	80	100	130	160	200	260	480	720	760		
	6						80	100	130	160	200	260	320	400	500		
	10								130	160	200	260	320	400	500		
	16										83	260	320	400	500		
	20												260	320	400	500	
	25														124	400	500
	32															163	500
40																186	

Предельный ток селективности (A)

iDPN	1		16	24	32	48	80	100	210	270	390	540	790	1500	1600	
iDPN N	2				25	48	80	100	130	160	300	410	540	910	930	
Характеристика D	3						80	100	130	160	200	260	510	750	760	
	4						80	100	130	160	200	260	480	720	760	
	6							100	130	160	200	260	320	400	500	
	10										200	260	320	400	500	
	16											83	165	320	400	500
	20													151	400	500
	25														176	500
	32															255

Примечание: если нужная комбинация аппаратов не найдена, обратитесь к таблице выбора на стр. 12

4000 Предельный ток селективности Is = 4 кА.

Селективность не обеспечивается.

Таблицы селективности

Вышестоящий аппарат: iC60N/H/L, характеристика D

Нижестоящий аппарат: iDPN/iDPN N, характеристики B, C, D

Сеть 220-240/380-415 В пер. тока

Вышестоящий аппарат	iC60N/H/L													
	Характеристика D													
In (A)	1	2	3	4	6	10	13	16	20	25	32	40	50	63

Нижестоящий аппарат	1P+N 3P, 3P+N														
---------------------	------------------	--	--	--	--	--	--	--	--	--	--	--	--	--	--

Предельный ток селективности (A)

iDPN	1		30	50	70	72	120	260	350	540	700	1100	1500	2000	2000
iDPN N	2			36	48	72	120	160	190	390	510	700	960	1500	2000
Характеристика B	3				5	72	120	160	190	360	450	580	840	1200	1500
	4					72	120	160	190	240	450	580	780	1100	1400
	6						120	160	190	240	300	380	720	1000	1200
	10							160	190	240	300	380	480	600	760
	16										300	380	480	600	760
	20											380	480	600	760
	25												480	600	760
	32													600	760
	40														760

Предельный ток селективности (A)

iDPN	1		30	50	70	72	120	260	350	540	700	1100	1500	2000	2000
iDPN N	2			36	48	72	120	160	190	390	510	700	960	1500	2000
Характеристика C	3				5	72	120	160	190	360	450	580	840	1200	1500
	4					14	120	160	190	240	450	580	780	1100	1400
	6						120	160	190	240	300	380	720	1000	1200
	10							34	190	240	300	380	480	600	760
	16										300	380	480	600	760
	20											380	480	600	760
	25												124	600	760
	32													163	760
	40														186

Предельный ток селективности (A)

iDPN	1		30	50	70	72	120	260	350	540	700	1100	1500	2000	2000	
iDPN N	2			36	48	72	120	160	190	390	510	700	960	1500	2000	
Характеристика D	3					17	120	160	190	360	450	580	840	1200	1500	
	4					14	120	160	190	240	450	580	780	1100	1400	
	6						120	160	190	240	300	380	720	1000	1200	
	10								57	240	300	380	480	600	760	
	16											83	380	480	600	760
	20												155	151	600	760
	25													124	180	760
	32														163	760
	40															186

Примечание: если нужная комбинация аппаратов не найдена, обратитесь к таблице выбора на стр. 12

4000 Предельный ток селективности Is = 4 кА.

Селективность не обеспечивается.



Таблицы селективности

Вышестоящий аппарат: iC60N/H/L, характеристика В

Нижестоящий аппарат: iC60N/H/L, характеристики В, С, D

Сеть 220-240/380-415 В пер. тока

Вышестоящий аппарат	iC60N/H/L													
	Характеристика В													
In (A)	1	2	3	4	6	10	13	16	20	25	32	40	50	63

Нижестоящий аппарат	1P, 1P+N, 2P (380-415 В) Двухфазная сеть 3P, 3P+N, 4P
---------------------	---

Предельный ток селективности (А)															
iC60N/H/L	0.5	4	10	40	60	T	T	T	T	T	T	T	T	T	T
Характеристика В	1		10	12	16	40	70	120	170	210	300	780	1300	1700	4000
	2			12	16	30	60	90	130	140	200	370	520	630	960
	3					30	40	70	90	120	150	250	380	460	670
	4					30	40	52	90	80	100	250	310	380	470
	6						40	52	64	80	100	190	290	300	440
	10								64	80	100	130	240	200	380
	13									80	100	130	240	200	250
	16										100	130	160	200	250
	20											130	160	200	250
	25												160	200	250
	32													200	250
	40														250
	50														250

Предельный ток селективности (А)															
iC60N/H/L	0.5		10	40	60	T	T	T	T	T	T	T	T	T	T
Характеристика С	1				16	30	70	120	170	210	300	780	1300	1700	4000
	2				16	18	60	90	130	160	200	370	520	630	960
	3					15	40	70	90	120	150	250	380	460	670
	4						27	52	90	80	100	250	310	380	470
	6								51	80	100	190	290	300	440
	10									64	80	130	240	200	250
	13											102	160	200	250
	16											102	128	200	250
	20												128	160	250
	25													160	200
	32														200

Предельный ток селективности (А)															
iC60N/H/L	0.5			30	50	T	T	T	T	T	T	T	T	T	T
Характеристика D	1				12	30	60	120	170	210	300	780	1300	1700	4000
	2					19	40	70	110	140	180	370	520	630	860
	3						31	41	90	120	150	250	380	460	670
	4								48	80	100	220	310	340	470
	6									64	80	190	240	300	380
	10											100	128	200	250
	13												128	160	250
	16												128	160	200
	20													160	200
	25														200

Примечание: если нужная комбинация аппаратов не найдена, обратитесь к таблице выбора на стр. 12

4000 Предельный ток селективности Is = 4 кА.

T Полная селективность.

Селективность не обеспечивается.

Таблицы селективности

Вышестоящий аппарат: iC60N/H/L, характеристика В

Нижестоящий аппарат: iC60N/H/L, характеристики В, С, D

Сеть 220-240/380-415 В пер. тока

Вышестоящий аппарат	iC60N/H/L													
	Характеристика В													
In (A)	1	2	3	4	6	10	13	16	20	25	32	40	50	63

Нижестоящий аппарат	2P (220-240 В) Однофазная сеть													
---------------------	-----------------------------------	--	--	--	--	--	--	--	--	--	--	--	--	--

Предельный ток селективности (А)

iC60N/H/L Характеристика В	0.5	4	210	T	T	T	T	T	T	T	T	T	T	T	T
	1		10	20	20	60	110	260	530	790	2000	T	T	T	T
	2			12	16	30	70	140	200	250	400	880	1700	2500	5300
	3					30	40	90	130	160	250	550	800	1100	1400
	4						40	70	110	120	180	370	520	630	960
	6						40	52	64	80	100	270	380	460	630
	10								64	80	100	190	290	300	440
	13									80	100	130	240	200	380
	16										100	130	240	200	250
	20											130	160	200	250
	25												160	200	250
	32													200	250
	40														250
	50														250

Предельный ток селективности (А)

iC60N/H/L Характеристика С	0.5		170	T	T	T	T	T	T	T	T	T	T	T	T
	1				20	60	110	260	530	790	2000	T	T	T	T
	2				16	18	70	140	200	250	400	880	1700	2500	5300
	3					15	40	90	130	160	230	550	800	1100	1400
	4						27	70	90	120	180	370	520	630	860
	6								51	80	100	230	380	410	630
	10									64	80	130	240	300	440
	13											102	240	200	380
	16											102	128	200	250
	20												128	160	250
	25													160	200
	32														200

Предельный ток селективности (А)

iC60N/H/L Характеристика D	0.5			T	T	T	T	T	T	T	T	T	T	T	T
	1				12	50	110	260	530	790	2000	T	T	T	T
	2					19	60	120	200	250	350	1100	1700	2500	5300
	3						31	41	110	140	230	490	800	960	1400
	4								48	80	150	310	450	630	860
	6									64	80	230	330	410	500
	10											100	128	200	380
	13												128	160	250
	16												128	160	200
	20													160	200
	25														200

Примечание: предельный ток селективности, приведенный в таблицах должен сравниваться с током. Если максимальный ток замыкания на землю велик, то селективность защиты от замыканий на землю также должна проверяться, используя темно-зеленые части таблиц.

Таблицы селективности

Вышестоящий аппарат: iC60N/H/L, характеристика C

Нижестоящий аппарат: iC60N/H/L, характеристики B, C, D

Сеть 220-240/380-415 В пер. тока

Вышестоящий аппарат	iC60N/H/L													
	Характеристика C													
In (A)	1	2	3	4	6	10	13	16	20	25	32	40	50	63

Нижестоящий аппарат	1P, 1P+N, 2P (380-415 В) Двухфазная сеть 3P, 3P+N, 4P													
---------------------	---	--	--	--	--	--	--	--	--	--	--	--	--	--

Предельный ток селективности (A)															
iC60N/H/L	0.5	8	60	T	T	T	T	T	T	T	T	T	T	T	T
Характеристика B	1		16	24	32	70	180	210	370	590	1100	2400	7000	T	T
	2			24	32	48	140	160	220	310	460	780	1200	2000	2000
	3				5	48	120	104	190	280	380	580	820	1400	1400
	4					14	80	104	130	240	300	430	590	1000	1100
	6						80	104	130	160	200	380	480	770	850
	10							104	130	160	200	260	320	680	500
	13									160	200	260	320	600	500
	16										200	260	320	600	500
	20											260	320	400	500
	25												320	400	500
	32													400	500
	40														500
	50														

Предельный ток селективности (A)															
iC60N/H/L	0.5	8	50	T	T	T	T	T	T	T	T	T	T	T	T
Характеристика C	1		16	24	32	70	180	210	370	590	1100	2400	7900	T	T
	2			24	32	48	120	160	220	310	460	780	1200	2000	2000
	3					16	80	104	190	280	380	480	820	1400	1400
	4					14	80	104	130	160	300	430	590	1000	1100
	6						80	104	130	160	200	380	480	770	850
	10								130	160	200	260	320	680	500
	13									55	200	260	320	600	500
	16										71	260	320	400	500
	20											260	320	400	500
	25												127	400	500
	32													168	500
	40														500
	50														

Предельный ток селективности (A)															
iC60N/H/L	0.5		50	T	T	T	T	T	T	T	T	T	T	T	T
Характеристика D	1			24	32	70	180	210	370	590	1100	2400	7900	T	T
	2				25	48	120	160	220	310	460	680	1200	2000	2000
	3					15	80	104	130	240	380	480	710	1400	1400
	4						28	100	130	160	300	430	590	1000	910
	6								130	160	200	260	480	770	760
	10									73	200	260	320	600	500
	13										79	260	320	600	500
	16										71	194	320	400	500
	20												135	400	500
	25													174	500
	32														277
	40														

Примечание: если нужная комбинация аппаратов не найдена, обратитесь к таблице выбора на стр. 12

4000 Предельный ток селективности Is = 4 кА.

T Полная селективность.

Селективность не обеспечивается.

Таблицы селективности

Вышестоящий аппарат: iC60N/H/L, характеристика C

Нижестоящий аппарат: iC60N/H/L, характеристики B, C, D

Сеть 220-240/380-415 В пер. тока

Вышестоящий аппарат		iC60N/H/L													
		Характеристика C													
In (A)		1	2	3	4	6	10	13	16	20	25	32	40	50	63
Нижестоящий аппарат		2P (220-240 В) Однофазная сеть													
Предельный ток селективности (A)															
iC60N/H/L	0.5	20	T	T	T	T	T	T	T	T	T	T	T	T	T
Характеристика B	1		20	40	50	120	540	940	2700	T	T	T	T	T	T
	2			24	32	70	210	260	430	800	1500	3600	7900	52000	53000
	3				5	48	140	180	250	450	710	1200	2100	11000	9800
	4					14	120	160	220	310	460	680	940	2000	2000
	6						80	104	130	240	350	510	770	1300	1100
	10							104	130	160	200	380	550	930	950
	13									160	200	260	480	770	760
	16										200	260	320	400	500
	20											260	320	400	500
	25												320	400	500
	32													400	500
	40														500
	50														
Предельный ток селективности (A)															
iC60N/H/L	0.5	20	T	T	T	T	T	T	T	T	T	T	T	T	T
Характеристика C	1		20	40	50	120	540	940	2700	T	T	T	T	T	T
	2			24	32	70	210	260	430	660	1500	3600	7900	60000	53000
	3					16	140	180	250	380	710	1200	2100	11000	9800
	4					14	120	104	190	310	460	680	940	2000	2000
	6						80	104	130	160	350	510	620	1300	1100
	10								130	160	200	260	480	770	850
	13									55	200	260	480	770	760
	16										78	260	320	400	500
	20											260	320	400	500
	25												127	400	500
	32													168	500
	40														500
	50														
Предельный ток селективности (A)															
iC60N/H/L	0.5		T	T	T	T	T	T	T	T	T	T	T	T	T
Характеристика D	1			30	50	120	540	940	2700	T	T	T	T	T	T
	2				25	48	210	260	430	800	1500	3600	7900	60000	53000
	3					15	120	160	250	380	630	1200	2100	11000	9800
	4						28	100	190	280	460	680	940	2000	2000
	6								130	160	300	450	620	1100	1100
	10									73	200	260	480	770	850
	13										79	260	320	680	760
	16										71	194	320	400	500
	20												135	400	500
	25													174	500
	32														277
	40														

Примечание: предельный ток селективности, приведенный в таблицах должен сравниваться с током. Если максимальный ток замыкания на землю велик, то селективность защиты от замыканий на землю также должна проверяться, используя темно-зеленые части таблиц.

Таблицы селективности

Вышестоящий аппарат: iC60N/H/L, характеристика D

Нижестоящий аппарат: iC60N/H/L, характеристики B, C, D

Сеть 220-240/380-415 В пер. тока

Вышестоящий аппарат		iC60N/H/L													
		Характеристика D													
In (A)		1	2	3	4	6	10	13	16	20	25	32	40	50	63

Нижестоящий аппарат		1P, 1P+N, 2P (380-415 В) Двухфазная сеть 3P, 3P+N, 4P													
---------------------	--	---	--	--	--	--	--	--	--	--	--	--	--	--	--

Пределный ток селективности (A)															
iC60N/H/L	0.5	20	T	T	T	T	T	T	T	T	T	T	T	T	T
Характеристика B	1		30	50	70	150	290	510	770	2000	3900	T	T	T	T
	2			36	48	110	210	300	450	730	890	1400	2300	5000	6800
	3				5	72	180	230	330	550	670	1100	1300	2800	4300
	4					72	120	160	290	410	560	840	1000	2000	2400
	6						120	160	190	360	450	660	910	1300	1600
	10							28	190	240	300	380	720	1100	1400
	13									240	300	380	480	900	1100
	16										300	380	480	900	1100
	20											380	480	600	760
	25												480	600	760
	32													600	760
	40														760
	50														

Пределный ток селективности (A)															
iC60N/H/L	0.5	20	T	T	T	T	T	T	T	T	T	T	T	T	T
Характеристика C	1		30	50	70	150	290	510	770	2000	3900	T	T	T	T
	2			36	48	110	210	300	450	730	890	1600	2300	5000	6800
	3				5	15	120	230	330	550	670	1100	1300	2800	4300
	4					13	120	160	290	410	560	710	1000	2000	2400
	6						120	160	190	360	450	660	910	1300	1600
	10							28	49	240	300	380	720	1100	1100
	13									52	300	380	480	900	1100
	16										71	380	480	900	760
	20											380	480	600	760
	25												105	600	760
	32													153	760
	40														760
	50														

Пределный ток селективности (A)															
iC60N/H/L	0.5	20	T	T	T	T	T	T	T	T	T	T	T	T	T
Характеристика D	1		30	50	70	150	290	510	770	2000	3900	T	T	T	T
	2			36	48	110	210	300	370	640	890	1600	2300	5000	6800
	3					15	120	230	330	450	670	970	1300	2800	3800
	4					13	28	160	190	410	560	710	1000	1600	2400
	6						32	160	190	240	450	580	810	1300	1600
	10								49	73	300	380	480	1100	1100
	13									52	80	380	480	900	1100
	16										71	380	480	900	760
	20											105	135	600	760
	25												105	174	760
	32													153	760
	40														245
	50														

Примечание: если нужная комбинация аппаратов не найдена, обратитесь к таблице выбора на стр. 12

4000 Пределный ток селективности Is = 4 кА.

T Полная селективность.

Селективность не обеспечивается.

Таблицы селективности

Вышестоящий аппарат: iC60N/H/L, характеристика D

Нижестоящий аппарат: iC60N/H/L, характеристики B, C, D

Сеть 220-240/380-415 В пер. тока

Вышестоящий аппарат		iC60N/H/L													
		Характеристика D													
In (A)		1	2	3	4	6	10	13	16	20	25	32	40	50	63
Нижестоящий аппарат		2P (220-240 В) Однофазная сеть													
Предельный ток селективности (А)															
iC60N/H/L	0.5	T	T	T	T	T	T	T	T	T	T	T	T	T	T
Характеристика B	1		50	100	130	340	1600	10000	T	T	T	T	T	T	T
	2			50	80	150	350	650	1100	2600	5800	16000	45000	T	T
	3				5	110	240	370	530	920	1600	3800	9500	T	T
	4					72	180	270	370	640	890	1400	2300	7100	12000
	6						120	160	290	480	590	900	1300	2200	2600
	10							28	190	360	450	660	910	1500	1900
	13									240	450	580	810	1300	1600
	16										300	380	720	1100	1400
	20											380	480	900	1100
	25												480	900	760
	32													600	760
	40														760
	50														
Предельный ток селективности (А)															
iC60N/H/L	0.5	T	T	T	T	T	T	T	T	T	T	T	T	T	T
Характеристика C	1		50	100	130	340	1600	10000	T	T	T	T	T	T	T
	2			50	70	150	350	580	1100	2600	5800	16000	45000	T	T
	3				5	15	240	370	530	920	1600	3800	9500	T	T
	4					13	180	270	370	640	890	1400	1900	7100	12000
	6						120	160	290	480	590	900	1300	2200	2600
	10							28	190	360	450	660	910	1500	1900
	13									52	300	580	810	1300	1600
	16										71	380	720	1100	1400
	20											380	480	900	1100
	25												105	600	760
	32													153	760
	40														760
	50														
Предельный ток селективности (А)															
iC60N/H/L	0.5	T	T	T	T	T	T	T	T	T	T	T	T	T	T
Характеристика D	1		40	80	130	340	1600	10000	T	T	T	T	T	T	T
	2			50	70	150	350	650	1200	2600	5800	16000	45000	T	T
	3					15	210	300	530	920	1600	3800	9500	T	T
	4					13	28	230	370	640	890	1400	1900	7100	12000
	6						32	160	190	420	590	900	1100	2200	2600
	10								49	73	450	660	910	1500	1900
	13									52	300	380	720	1300	1600
	16										71	380	480	1100	1400
	20											105	480	900	1100
	25												105	174	760
	32													153	760
	40														245
	50														

Примечание: предельный ток селективности, приведенный в таблицах должен сравниваться с током. Если максимальный ток замыкания на землю велик, то селективность защиты от замыканий на землю также должна проверяться, используя темно-зеленые части таблиц.

Таблицы селективности

Вышестоящий аппарат: NG125N/H/L, C120N/H, характеристика B

Нижестоящий аппарат: iDPN curves B, C, D

Сеть 220-240/380-415 В пер. тока

Вышестоящий аппарат		NG125N/H/L, C120N/H										
		Характеристика B										
In (A)		10	16	20	25	32	40	50	63	80	100	125
Нижестоящий аппарат	1P+N 3P, 3P+N											
Пределный ток селективности (A)												
iDPN	1	300	500	700	1000	1500	2000	2500	T	T	T	T
Характеристика B	2	150	300	500	700	1000	1500	2000	T	T	T	T
	3	40	64	300	500	700	1000	1500	T	T	T	T
	4	40	64	80	400	500	700	800	3000	T	T	T
	6	40	64	80	400	500	700	800	3000	T	T	T
	10		64	80	100	130	500	600	1800	3000	T	T
	16				100	130	160	200	1000	2000	3300	3750
	20					52	160	200	1000	1600	2500	3700
	25						59	200	800	1300	2100	3700
	32							200	600	1000	1800	2700
	40								112	320	1600	2400
Пределный ток селективности (A)												
iDPN	1	300	500	700	1000	1500	2000	2500	T	T	T	T
Характеристика C	2	150	300	500	700	1000	1500	2000	T	T	T	T
	3	40	64	300	500	700	1000	1500	T	T	T	T
	4	40	64	80	400	500	700	800	3000	T	T	T
	6		51	80	100	500	700	800	3000	T	T	T
	10				80	130	500	600	1800	3000	4000	T
	16					98	128	200	1000	2000	3300	3700
	20						128	160	1000	1600	2500	3700
	25							160	201	1300	2100	3700
	32								201	256	1800	2700
	40									255	320	2400
Пределный ток селективности (A)												
iDPN	1	300	500	700	1000	1500	2000	2500	T	T	T	T
Характеристика D	2	150	300	500	700	1000	1500	2000	T	T	T	T
	3		64	300	500	700	1000	1500	T	T	T	T
	4			80	400	500	700	800	3000	T	T	T
	6					500	700	800	3000	T	T	T
	10							600	1800	3000	4000	T
	16								201	2000	3300	3700
	20								201	256	2500	3700
	25								201	256	320	3700
	32									256	320	400
	40										320	400

Примечание: если нужна комбинация аппаратов не найдена, обратитесь к таблице выбора на стр. 12

4000 Пределный ток селективности Is = 4 кА.

T Полная селективность.

Селективность не обеспечивается.

Таблицы селективности

Вышестоящий аппарат: NG125N/H/L, C120N/H, характеристика В

Нижестоящий аппарат: iDPN N, характеристики В, С, D

Сеть 220-240/380-415 В пер. тока

Вышестоящий аппарат	NG125N/H/L, C120N/H										
	Характеристика В										
In (A)	10	16	20	25	32	40	50	63	80	100	125

Нижестоящий аппарат	1P+N	3P, 3P+N										
---------------------	------	----------	--	--	--	--	--	--	--	--	--	--

Пределный ток селективности (A)

iDPN N	1	300	500	700	1000	1500	2000	2500	T	T	T	T
		Характеристика В	2	150	300	500	700	1000	1500	2000	T	T
	3	40	64	300	500	700	1000	1500	T	T	T	T
	4	40	64	80	400	500	700	800	3000	T	T	T
	6	40	64	80	400	500	700	800	3000	T	T	T
	10		64	80	100	130	500	600	1800	3000	T	T
	16				100	130	160	200	1000	2000	3300	3750
	20					52	160	200	1000	1600	2500	3700
	25						59	200	800	1300	2100	3700
	32							200	600	1000	1800	2700
	40								112	320	1600	2400

Пределный ток селективности (A)

iDPN N	1	300	500	700	1000	1500	2000	2500	T	T	T	T
		Характеристика С	2	150	300	500	700	1000	1500	2000	T	T
	3	40	64	300	500	700	1000	1500	T	T	T	T
	4	40	64	80	400	500	700	800	3000	T	T	T
	6		51	80	100	500	700	800	3000	T	T	T
	10				80	130	500	600	1800	3000	4000	T
	16					98	128	200	1000	2000	3300	3700
	20						128	160	1000	1600	2500	3700
	25							160	201	1300	2100	3700
	32								201	256	1800	2700
	40									255	320	2400

Пределный ток селективности (A)

iDPN N	1	300	500	700	1000	1500	2000	2500	T	T	T	T
		Характеристика D	2	150	300	500	700	1000	1500	2000	T	T
	3		64	300	500	700	1000	1500	T	T	T	T
	4			80	400	500	700	800	3000	T	T	T
	6					500	700	800	3000	T	T	T
	10							600	1800	3000	4000	T
	16								201	2000	3300	3700
	20								201	256	2500	3700
	25								201	256	320	3700
	32									256	320	400
	40										320	400

Примечание: если нужная комбинация аппаратов не найдена, обратитесь к таблице выбора на стр. 12

4000 Пределный ток селективности Is = 4 кА.

T Полная селективность.

Селективность не обеспечивается.

Таблицы селективности

Вышестоящий аппарат: NG125N/H/L, C120N/H, характеристика C

Нижестоящий аппарат: iDPN curves B, C, D

Сеть 220-240/380-415 В пер. тока

Вышестоящий аппарат	NG125N/H/L, C120N/H										
	Характеристика C										
In (A)	10	16	20	25	32	40	50	63	80	100	125

Нижестоящий аппарат	1P+N 3P, 3P+N											
---------------------	------------------	--	--	--	--	--	--	--	--	--	--	--

Предельный ток селективности (A)

iDPN Характеристика B	1	300	500	700	1000	T	T	T	T	T	T	T
	2	150	300	500	700	1000	1500	T	T	T	T	T
	3	120	200	300	500	700	1000	1500	T	T	T	T
	4	80	130	170	400	500	700	800	3000	T	T	T
	6	80	130	170	400	500	700	800	3000	T	T	T
	10		130	160	200	350	500	600	1800	3000	T	T
	16				200	270	340	450	1250	2000	3300	3700
	20					52	320	400	1000	1600	2500	3700
	25						59	400	800	1300	2100	3700
	32							95	600	1000	1800	2700
	40								112	700	1600	2400

Предельный ток селективности (A)

iDPN Характеристика C	1	300	500	700	1000	T	T	T	T	T	T	T
	2	150	300	500	700	1000	1500	T	T	T	T	T
	3	120	200	300	500	700	1000	1500	T	T	T	T
	4	21	200	170	400	500	700	800	3000	4500	4500	T
	6	18	200	170	400	500	700	800	3000	4500	4500	T
	10		25	160	200	350	500	600	1800	3000	4500	4500
	16				200	270	340	450	1250	2000	3300	3700
	20					52	320	400	1000	1600	2500	3700
	25						59	400	800	1300	2100	3700
	32							95	800	1000	1800	2700
	40								112	257	1600	2400

Предельный ток селективности (A)

iDPN Характеристика D	1	300	500	700	1000	T	T	T	T	T	T	T
	2	150	300	500	700	1000	1500	T	T	T	T	T
	3	120	200	300	500	700	1000	1500	T	T	T	T
	4	21	200	170	400	500	700	800	3000	4500	4500	T
	6				400	500	700	800	3000	4500	4500	T
	10				200	450	500	600	1800	3000	4500	4500
	16							450	1000	2000	3300	3700
	20								1000	1600	2500	3700
	25								800	1300	2100	3700
	32										1800	2700
	40											2400

Примечание: если нужна комбинация аппаратов не найдена, обратитесь к таблице выбора на стр. 12

4000 Предельный ток селективности Is = 4 кА.

T Полная селективность.

Селективность не обеспечивается.

Таблицы селективности

Вышестоящий аппарат: NG125N/H/L, C120N/H, характеристика C

Нижестоящий аппарат: iDPN N, характеристики B, C, D

Сеть 220-240/380-415 В пер. тока

Вышестоящий аппарат		NG125N/H/L, C120N/H										
		Характеристика C										
In (A)		10	16	20	25	32	40	50	63	80	100	125
Нижестоящий аппарат												
1P+N												
3P, 3P+N												
Пределный ток селективности (A)												
iDPN N Характеристика B	1	300	500	700	1000	T	T	T	T	T	T	T
	2	150	300	500	700	1000	1500	T	T	T	T	T
	3	120	200	300	500	700	1000	1500	T	T	T	T
	4	80	130	170	400	500	700	800	3000	T	T	T
	6	80	130	170	400	500	700	800	3000	T	T	T
	10		130	160	200	350	500	600	1800	3000	T	T
	16				200	270	340	450	1250	2000	3300	3700
	20					52	320	400	1000	1600	2500	3700
	25						59	400	800	1300	2100	3700
	32							95	600	1000	1800	2700
40								112	700	1600	2400	
Пределный ток селективности (A)												
iDPN N Характеристика C	1	300	500	700	1000	T	T	T	T	T	T	T
	2	150	300	500	700	1000	1500	T	T	T	T	T
	3	120	200	300	500	700	1000	1500	T	T	T	T
	4	21	200	170	400	500	700	800	3000	4500	4500	T
	6	18	200	170	400	500	700	800	3000	4500	4500	T
	10		25	160	200	350	500	600	1800	3000	4500	4500
	16				200	270	340	450	1000	2000	3300	3700
	20					52	320	400	1000	1600	2500	3700
	25						59	400	800	1300	2100	3700
	32							95	800	1000	1800	2700
40								112	257	1600	2400	
Пределный ток селективности (A)												
iDPN N Характеристика D	1	300	500	700	1000	T	T	T	T	T	T	T
	2	150	300	500	700	1000	1500	T	T	T	T	T
	3	120	200	300	500	700	1000	1500	T	T	T	T
	4	21	200	170	400	500	700	800	3000	4500	4500	T
	6				400	500	700	800	3000	4500	4500	T
	10				200	450	500	600	1800	3000	4500	4500
	16							450	1000	2000	3300	3700
	20								1000	1600	2500	3700
	25								800	1300	2100	3700
	32										1800	2700
40											2400	

Примечание: если нужная комбинация аппаратов не найдена, обратитесь к таблице выбора на стр. 12

4000 Пределный ток селективности Is = 4 кА.

T Полная селективность.

Селективность не обеспечивается.

Таблицы селективности

Вышестоящий аппарат: NG125N/H/L, C120N/H, характеристика D

Нижестоящий аппарат: iDPN curves B, C, D

Сеть 220-240/380-415 В пер. тока

Вышестоящий аппарат	NG125N/H/L, C120N/H										
	Характеристика D										
In (A)	10	16	20	25	32	40	50	63	80	100	125

Нижестоящий аппарат	1P+N											
	3P, 3P+N											

Предельный ток селективности (A)

iDPN Характеристика B	1	350	T	T	T	T	T	T	T	T	T	T
	2	240	770	830	2000	2200	4800	T	T	T	T	T
	3	180	610	640	1600	1700	3800	T	T	T	T	T
	4	120	450	500	1000	1100	1900	4600	T	T	T	T
	6	120	340	360	730	740	1200	2600	4700	T	T	T
	10		192	240	550	580	860	1600	2800	3500	5600	T
	16				300	380	480	1200	1900	2400	3600	4200
	20					380	480	1000	1500	2000	2900	3300
	25						59	950	1400	1700	2600	2900
	32							600	1100	1600	2200	2600
	40								756	1400	2100	2400

Предельный ток селективности (A)

iDPN Характеристика C	1	350	T	T	T	T	T	T	T	T	T	T
	2	240	770	830	2000	2200	4800	T	T	T	T	T
	3	180	610	640	1600	1700	3800	T	T	T	T	T
	4	120	450	500	1000	1100	1900	4600	T	T	T	T
	6	18	192	360	730	740	1200	2600	4700	T	T	T
	10		29	240	550	580	860	1600	2800	3500	5600	T
	16				49	380	480	1200	1900	2400	3600	4200
	20					52	480	1000	1500	2000	2900	3300
	25						59	600	1400	1700	2600	2900
	32							95	1100	1600	2200	2600
	40								756	960	2100	2400

Предельный ток селективности (A)

iDPN Характеристика D	1	350	T	T	T	T	T	T	T	T	T	T
	2	240	770	830	2000	2200	4800	T	T	T	T	T
	3	120	610	640	1600	1700	3800	T	T	T	T	T
	4	21	450	500	1000	1100	1900	4600	T	T	T	T
	6	18	192	360	730	740	1200	2600	4700	T	T	T
	10		25	240	300	580	860	1600	2800	3500	5600	T
	16				49	380	480	1200	1900	2400	3600	4200
	20					52	480	1000	1500	2000	2900	3300
	25						59	600	756	1700	2600	2900
	32							95	756	1600	2200	2600
	40								756	960	2100	2400

Примечание: если нужная комбинация аппаратов не найдена, обратитесь к таблице выбора на стр. 12

4000 Предельный ток селективности Is = 4 кА.

T Полная селективность.

Селективность не обеспечивается.

Таблицы селективности

Вышестоящий аппарат: NG125N/H/L, C120N/H, характеристика D

Нижестоящий аппарат: iDPN N, характеристики B, C, D

Сеть 220-240/380-415 В пер. тока

Вышестоящий аппарат	NG125N/H/L, C120N/H										
	Характеристика D										
In (A)	10	16	20	25	32	40	50	63	80	100	125

Нижестоящий аппарат	1P+N											
	3P, 3P+N											

Предельный ток селективности (A)

iDPN N Характеристика B	1	350	T	T	T	T	T	T	T	T	T	T
	2	240	770	830	2000	2200	4800	T	T	T	T	T
	3	180	610	640	1600	1700	3800	T	T	T	T	T
	4	120	450	500	1000	1100	1900	4600	T	T	T	T
	6	120	340	360	730	740	1200	2600	4700	6200	T	T
	10		192	240	550	580	860	1600	2800	3500	5600	7300
	16				300	380	480	1200	1900	2400	3600	4200
	20					380	480	1000	1500	2000	2900	3300
	25						59	950	1400	1700	2600	2900
	32							600	1100	1600	2200	2600
	40								756	1400	2100	2400

Предельный ток селективности (A)

iDPN N Характеристика C	1	350	T	T	T	T	T	T	T	T	T	T
	2	240	770	830	2000	2200	4800	T	T	T	T	T
	3	180	610	640	1600	1700	3800	T	T	T	T	T
	4	120	450	500	1000	1100	1900	4600	T	T	T	T
	6	18	192	360	730	740	1200	2600	4700	6200	T	T
	10		29	240	550	580	860	1600	2800	3500	5600	7300
	16				49	380	480	1200	1900	2400	3600	4200
	20					52	480	1000	1500	2000	2900	3300
	25						59	600	1400	1700	2600	2900
	32							95	1100	1600	2200	2600
	40								756	960	2100	2400

Предельный ток селективности (A)

iDPN N Характеристика Da	1	350	T	T	T	T	T	T	T	T	T	T
	2	240	770	830	2000	2200	4800	T	T	T	T	T
	3	120	610	640	1600	1700	3800	T	T	T	T	T
	4	21	450	500	1000	1100	1900	4600	T	T	T	T
	6	18	192	360	730	740	1200	2600	4700	6200	T	T
	10		25	240	300	580	860	1600	2800	3500	5600	7300
	16				49	380	480	1200	1900	2400	3600	4200
	20					52	480	1000	1500	2000	2900	3300
	25						59	600	756	1700	2600	2900
	32							95	756	1600	2200	2600
	40								756	960	2100	2400

Примечание: если нужна комбинация аппаратов не найдена, обратитесь к таблице выбора на стр. 12

4000 Предельный ток селективности Is = 4 кА.

T Полная селективность.

Селективность не обеспечивается.

Таблицы селективности

Вышестоящий аппарат: NG125N/H/L, C120N/H, характеристика В

Нижестоящий аппарат: iC60N/H/L, характеристики В, С, D

Сеть 220-240/380-415 В пер. тока

Вышестоящий аппарат	NG125N/H/L, C120N/H										
	Характеристика В										
In (A)	10	16	20	25	32	40	50	63	80	100	125

Нижестоящий аппарат	1P, 1P+N, 2P (380-415 В) Двухфазная сеть 3P, 3P+N, 4P										
---------------------	---	--	--	--	--	--	--	--	--	--	--

Предельный ток селективности (A)

iC60N/H/L	0.5	T	T	T	T	T	T	T	T	T	T	T
Характеристика В	1	70	150	210	350	550	2000	2500	T	T	T	T
	2	60	110	140	230	310	590	630	1200	2100	3900	9700
	3	40	90	120	180	220	380	460	770	1400	2000	5300
	4	40	64	80	150	190	310	380	570	940	1400	2400
	6	15	64	80	100	130	290	300	440	620	930	1700
	10		22	80	100	130	200	200	380	550	770	1300
	13			28	100	130	160	200	380	480	680	1100
	16				35	130	160	200	250	320	600	940
	20					46	160	200	250	320	400	850
	25						56	200	250	320	400	750
	32							80	250	320	400	500
	40								250	320	400	500
	50									320	400	500
	63											500

Предельный ток селективности (A)

iC60N/H/L	0.5	T	T	T	T	T	T	T	T	T	T	T
Характеристика С	1	70	150	210	350	550	2000	2500	T	T	T	T
	2	40	110	140	230	250	590	630	1200	2100	3900	9700
	3	30	64	120	180	220	380	460	770	1400	2000	5300
	4		64	80	150	190	310	340	570	940	1400	2400
	6			80	100	130	290	300	440	620	930	1700
	10					130	160	200	380	550	770	1100
	13						160	200	250	480	680	940
	16							200	250	320	600	940
	20									320	400	850
	25									320	400	750
	32											500
	40											500

Предельный ток селективности (A)

iC60N/H/L	0.5	T	T	T	T	T	T	T	T	T	T	T
Характеристика D	1	60	150	210	350	550	2000	2500	T	T	T	T
	2	40	90	140	200	250	520	630	1200	2100	3900	9700
	3		64	80	180	220	380	380	770	1200	2000	5300
	4			80	150	190	310	340	570	820	1100	2400
	6					130	240	200	440	620	930	1700
	10							200	380	480	770	1100
	13								250	480	680	940
	16									320	600	940
	20										400	750
	25											500
	32											

Примечание: если нужная комбинация аппаратов не найдена, обратитесь к таблице выбора на стр. 12

4000 Предельный ток селективности Is = 4 кА.

T Полная селективность.

Селективность не обеспечивается.

Таблицы селективности

Вышестоящий аппарат: NG125N/Н/L, C120N/Н, характеристика В

Нижестоящий аппарат: iC60N/Н/L, характеристики В, С, D

Сеть 220-240/380-415 В пер. тока

Вышестоящий аппарат	NG125N/Н/L, C120N/Н										
	Характеристика В										
In (A)	10	16	20	25	32	40	50	63	80	100	125

Нижестоящий аппарат	2P (220-240 В) Однофазная сеть										
---------------------	-----------------------------------	--	--	--	--	--	--	--	--	--	--

Пределный ток селективности (A)

iC60N/Н/L	0.5	T	T	T	T	T	T	T	T	T	T	T
Характеристика В	1	120	490	T	T	T	T	T	T	T	T	T
	2	60	160	350	500	1200	4200	8100	T	T	T	T
	3	40	110	170	250	520	1300	1900	6700	T	T	T
	4	40	64	80	190	280	630	750	1400	2700	6200	T
	6	15	64	80	150	150	350	430	810	1400	2100	6100
	10		22	80	100	130	160	200	500	840	1300	2500
	13			28	100	130	240	200	440	770	1100	1900
	16				35	130	160	200	380	520	770	1400
	20					46	160	200	250	320	600	1000
	25						56	200	250	320	400	890
	32							80	250	320	400	840
	40								250	320	400	790
	50									320	400	750
	63											500

Пределный ток селективности (A)

iC60N/Н/L	0.5	T	T	T	T	T	T	T	T	T	T	T
Характеристика С	1	120	490	T	T	T	T	T	T	T	T	T
	2	60	160	350	500	1200	4200	8100	T	T	T	T
	3	30	110	170	250	520	1300	1900	6700	T	T	T
	4		64	80	190	280	630	750	1400	2700	6200	T
	6			80	150	150	350	430	810	1400	2100	6100
	10					130	160	200	500	840	1300	2500
	13						160	200	440	620	1100	1900
	16							200	380	520	770	1400
	20									320	600	1000
	25									320	400	890
	32											840
	40											500

Пределный ток селективности (A)

iC60N/Н/L	0.5	T	T	T	T	T	T	T	T	T	T	T
Характеристика D	1	120	490	T	T	T	T	T	T	T	T	T
	2	60	160	350	500	1200	4200	8100	T	T	T	T
	3		110	170	250	520	1300	1900	6700	T	T	T
	4			80	190	280	630	750	1400	2700	6200	T
	6					150	350	430	810	1400	2100	6100
	10							200	500	840	1300	2500
	13								380	620	930	1900
	16									520	770	1400
	20										600	1000
	25											890
	32											

Примечание: пределный ток селективности, приведенный в таблицах должен сравниваться с током. Если максимальный ток замыкания на землю велик, то селективность защиты от замыканий на землю также должна проверяться, используя темно-зеленые части таблиц.

Таблицы селективности

Вышестоящий аппарат: NG125N/H/L, C120N/H, характеристика C

Нижестоящий аппарат: iC60N/H/L, характеристики B, C, D

Сеть 220-240/380-415 В пер. тока

Вышестоящий аппарат	NG125N/H/L											
	Характеристика C											
In (A)	10	16	20	25	32	40	50	63	80	100	125	

Нижестоящий аппарат	1P, 1P+N, 2P (380-415 В) Двухфазная сеть 3P, 3P+N, 4P											
	Предельный ток селективности (A)											

iC60N/H/L	0.5	T	T	T	T	T	T	T	T	T	T	T
Характеристика B	1	140	490	920	2300	T	T	T	T	T	T	T
	2	80	250	380	550	1800	2400	8800	10000	13000	T	T
	3	80	190	280	380	1200	1400	4600	8000	8500	14000	T
	4	80	130	240	300	800	820	2000	2300	3400	7000	13000
	6	15	130	160	200	610	650	1400	2300	2300	3600	6400
	10		22	160	200	500	510	1100	1300	1600	2200	3600
	13			28	200	460	470	930	1100	1400	2000	2600
	16				35	380	430	770	950	1200	1700	2300
	20					46	320	680	850	960	1500	2100
	25						56	600	760	960	1200	1800
	32							80	500	640	1200	1500
	40								130	640	800	1500
	50									640	800	1500
	63										800	1000

iC60N/H/L	0.5	T	T	T	T	T	T	T	T	T	T	T
Характеристика C	1	140	490	920	2300	T	T	T	T	T	T	T
	2	80	250	380	550	2100	2400	8800	10000	13000	T	T
	3	80	190	280	380	1200	1400	4600	8000	8500	14000	T
	4	18	130	160	300	800	820	2000	2300	3400	6000	13000
	6	15	130	160	200	610	650	1400	2300	2300	3600	5500
	10		22	160	200	500	510	930	1300	1400	2200	3100
	13			28	51	420	430	770	1100	1200	2000	2600
	16				35	256	400	770	950	1200	1700	2300
	20					46	320	680	850	960	1500	1800
	25						56	400	760	960	1200	1800
	32							80	500	640	1200	1500
	40								500	640	800	1500
	50									640	800	1000
	63											1000

iC60N/H/L	0.5	T	T	T	T	T	T	T	T	T	T	T
Характеристика D	1	140	490	920	2300	T	T	T	T	T	T	T
	2	80	250	380	550	1800	2400	8800	10000	13000	T	T
	3	21	190	280	380	1200	1200	4600	8000	8500	14000	T
	4	18	130	160	300	740	740	2000	2300	3400	6000	13000
	6		130	160	200	570	600	1400	1900	1800	3600	5500
	10				200	450	480	930	1300	1400	2200	3100
	13					256	430	770	950	1200	1700	2600
	16						320	770	950	960	1500	2300
	20							400	760	960	1200	1800
	25									640	1200	1500
	32									640	800	1500
	40											1000
	50											

Примечание: если нужная комбинация аппаратов не найдена, обратитесь к таблице выбора на стр. 12

4000 Предельный ток селективности Is = 4 кА.

T Полная селективность.

Селективность не обеспечивается.

Таблицы селективности

Вышестоящий аппарат: NG125N/H/L, C120N/H, характеристика C

Нижестоящий аппарат: iC60N/H/L, характеристики B, C, D

Сеть 220-240/380-415 В пер. тока

Вышестоящий аппарат	NG125N/H/L											
	Характеристика C											
In (A)	10	16	20	25	32	40	50	63	80	100	125	

Нижестоящий аппарат	2P (220-240 В) Однофазная сеть											
---------------------	-----------------------------------	--	--	--	--	--	--	--	--	--	--	--

Пределный ток селективности (A)

iC60N/H/L Характеристика B	0.5	T	T	T	T	T	T	T	T	T	T	T
	1	950	T	T	T	T	T	T	T	T	T	T
	2	210	1900	4200	10000	T	T	T	T	T	T	T
	3	120	780	1300	4700	T	T	T	T	T	T	T
	4	80	310	590	1100	4000	13000	T	T	T	T	T
	6	15	190	330	510	1500	2700	7200	9000	9000	T	T
	10		22	160	300	1000	1400	2700	3500	3500	7400	T
	13			28	200	760	910	2000	2700	2700	4900	8100
	16				35	620	620	1600	2700	2700	3600	5500
	20					46	480	1100	1600	1600	2200	3600
	25						56	930	1200	1200	2000	2600
	32							80	930	960	1700	2300
	40								130	960	1400	2000
	50									640	1200	1900
	63										1200	1700

Пределный ток селективности (A)

iC60N/H/L Характеристика C	0.5	T	T	T	T	T	T	T	T	T	T	T
	1	950	T	T	T	T	T	T	T	T	T	T
	2	210	1900	3500	10000	T	T	T	T	T	T	T
	3	80	670	1300	4700	T	T	T	T	T	T	T
	4	18	310	590	1100	3600	13000	T	T	T	T	T
	6	15	190	290	510	1500	2700	7200	9000	9000	T	T
	10		22	160	200	890	1200	2700	3700	3700	6600	T
	13			28	51	760	770	2000	2700	2700	4000	7200
	16				35	256	620	1600	2700	2700	3600	4600
	20					46	320	1100	1400	1400	2200	3600
	25						56	400	1100	1200	2000	2600
	32							80	500	960	1400	2300
	40								500	640	1200	2000
	50									640	800	1700
	63											1000

Пределный ток селективности (A)

iC60N/H/L Характеристика D	0.5	T	T	T	T	T	T	T	T	T	T	T
	1	950	T	T	T	T	T	T	T	T	T	T
	2	210	1700	3500	10000	T	T	T	T	T	T	T
	3	21	550	1300	4700	T	T	T	T	T	T	T
	4	18	310	520	960	3600	13000	T	T	T	T	T
	6		190	240	460	1500	2700	6400	9000	9000	T	T
	10				200	890	1100	2700	3700	3700	6600	T
	13					256	620	2000	2300	2300	4000	7200
	16						320	1400	2300	2300	3100	4600
	20							400	1400	1400	2200	3100
	25									960	1700	2600
	32									640	1400	2000
	40											1800
	50											

Примечание: пределный ток селективности, приведенный в таблицах должен сравниваться с током. Если максимальный ток замыкания на землю велик, то селективность защиты от замыканий на землю также должна проверяться, используя темно-зеленые части таблиц.

Таблицы селективности

Вышестоящий аппарат: NG125N/H/L, C120N/H, характеристика D

Нижестоящий аппарат: iC60N/H/L, характеристики B, C, D

Сеть 220-240/380-415 В пер. тока

Вышестоящий аппарат	NG125N/H/L, C120N/H										
	Характеристика D										
In (A)	10	16	20	25	32	40	50	63	80	100	125

Нижестоящий аппарат	1P, 1P+N, 2P (380-415 В) Двухфазная сеть 3P, 3P+N, 4P										
---------------------	---	--	--	--	--	--	--	--	--	--	--

Пределный ток селективности (A)

iC60N/H/L	0.5	T	T	T	T	T	T	T	T	T	T	T
Характеристика B	1	410	3800	5200	T	T	T	T	T	T	T	T
	2	240	770	920	2600	2700	7400	14000	T	T	T	T
	3	180	610	640	1300	1600	3600	11000	T	T	T	T
	4	120	450	450	890	1100	1900	4100	11000	13000	T	T
	6	15	340	360	730	740	1300	2600	4700	6200	T	T
	10		22	240	590	660	910	1700	2600	3500	T	T
	13			28	300	580	810	1500	2100	2500	4600	T
	16				35	380	720	1300	1900	2400	3600	T
	20					46	480	1100	1600	2000	3000	3600
	25						56	900	1400	1700	2400	2900
	32							83	1100	1700	2400	2600
	40								1100	1400	2100	2300
	50									1400	2000	2300
	63										2000	2300

Пределный ток селективности (A)

iC60N/H/L	0.5	T	T	T	T	T	T	T	T	T	T	T
Характеристика C	1	410	3800	5200	T	T	T	T	T	T	T	T
	2	240	770	920	2600	2700	7400	T	T	T	T	T
	3	21	530	640	1300	1600	3600	11000	T	T	T	T
	4	18	450	450	890	1100	1900	4100	11000	13000	T	T
	6	15	340	360	730	740	1300	2200	4700	6200	T	T
	10		22	240	590	580	910	1700	2600	3500	T	T
	13			28	51	580	720	1300	2100	2500	4100	T
	16				35	380	480	1100	1900	2400	3600	T
	20					46	88	1100	1600	2000	2700	2900
	25						56	600	1400	1700	2400	2900
	32							80	1100	1400	2400	2600
	40								756	1400	2100	2300
	50									960	2000	2300
	63										1800	2300

Пределный ток селективности (A)

iC60N/H/L	0.5	T	T	T	T	T	T	T	T	T	T	T
Характеристика D	1	410	3800	5200	T	T	T	T	T	T	T	T
	2	240	770	920	2600	2700	6300	T	T	T	T	T
	3	21	530	550	1300	1600	3600	11000	T	T	T	T
	4	18	370	450	890	970	1600	3700	11000	13000	T	T
	6	15	340	360	730	740	1100	2200	4700	5400	T	T
	10		22	240	520	580	810	1500	2600	3000	T	T
	13			28	51	380	720	1300	2100	2500	4100	T
	16				35	380	480	1100	1900	2400	3600	T
	20					46	480	900	1400	1700	2700	2900
	25						56	600	1400	1700	2400	2600
	32							80	1100	1400	2100	2600
	40								756	1400	2100	2300
	50									960	1800	1500
	63										1800	1500

Примечание: если нужная комбинация аппаратов не найдена, обратитесь к таблице выбора на стр. 12

4000 Пределный ток селективности Is = 4 кА.

T Полная селективность.

Селективность не обеспечивается.

Таблицы селективности

Вышестоящий аппарат: NG125N/H/L, C120N/H, характеристика D

Нижестоящий аппарат: iC60N/H/L, характеристики B, C, D

Сеть 220-240/380-415 В пер. тока

Вышестоящий аппарат	NG125N/H/L, C120N/H										
	Характеристика D										
In (A)	10	16	20	25	32	40	50	63	80	100	125

Нижестоящий аппарат	2P (220-240 В) Однофазная сеть										
---------------------	-----------------------------------	--	--	--	--	--	--	--	--	--	--

Пределный ток селективности (А)

iC60N/H/L Характеристика B	0.5	T	T	T	T	T	T	T	T	T	T	T
	1	T	T	T	T	T	T	T	T	T	T	T
	2	1200	T	T	T	T	T	T	T	T	T	T
	3	520	3400	3400	T	T	T	T	T	T	T	T
	4	120	1200	1300	5800	5600	T	T	T	T	T	T
	6	15	700	720	1900	1900	6000	11000	T	T	T	T
	10		22	540	1200	1200	2600	4200	10000	T	T	T
	13			28	300	900	1800	3400	7300	8000	T	T
	16				35	740	1500	2200	4700	5400	T	T
	20					46	910	1700	3500	3500	6900	T
	25						56	1500	2500	2500	5200	6800
	32							83	2000	2400	3400	4400
	40								1800	1900	2900	4000
	50									1900	2800	3300
63										2300	2800	

Пределный ток селективности (А)

iC60N/H/L Характеристика C	0.5	T	T	T	T	T	T	T	T	T	T	T
	1	T	T	T	T	T	T	T	T	T	T	T
	2	1200	T	T	T	T	T	T	T	T	T	T
	3	21	3400	3400	T	T	T	T	T	T	T	T
	4	18	1200	1300	5800	5600	T	T	T	T	T	T
	6	15	700	720	1900	1900	6000	11000	T	T	T	T
	10		22	480	1200	1200	2200	4200	10000	T	T	T
	13			28	51	900	1800	3000	7300	8000	T	T
	16				35	740	1300	2200	4700	5400	T	T
	20					46	88	1700	3500	3500	6900	T
	25						56	600	2500	2500	4600	6800
	32							80	2000	2200	3400	4400
	40								756	1900	2900	3500
	50									960	2300	2800
63										2300	2800	

Пределный ток селективности (А)

iC60N/H/L Характеристика D	0.5	T	T	T	T	T	T	T	T	T	T	T
	1	T	T	T	T	T	T	T	T	T	T	T
	2	1200	T	T	T	T	T	T	T	T	T	T
	3	21	3000	3400	T	T	T	T	T	T	T	T
	4	18	1100	1300	5800	4500	T	T	T	T	T	T
	6	15	600	600	1600	1600	5300	11000	T	T	T	T
	10		22	420	1000	1100	2200	3400	10000	T	T	T
	13			28	51	900	1700	2600	6400	7100	T	T
	16				35	380	1300	2200	3900	4500	T	T
	20					46	480	1500	3000	3500	6000	T
	25						56	600	2100	2500	4100	5900
	32							80	1800	2200	3400	4400
	40								756	1700	2400	2900
	50									960	2300	2800
63										2000	2300	

Примечание: пределный ток селективности, приведенный в таблицах должен сравниваться с током. Если максимальный ток замыкания на землю велик, то селективность защиты от замыканий на землю также должна проверяться, используя темно-зеленые части таблиц.

Таблицы селективности

Вышестоящий аппарат: NG125N/H/L, C120N/H, характеристика В

Нижестоящий аппарат: C120, NG125, характеристики В, С, D

Сеть 220-240/380-415 В пер. тока

Вышестоящий аппарат		NG125N/H/L, C120N/H										
		Характеристика В										
In (A)		10	16	20	25	32	40	50	63	80	100	125
Нижестоящий аппарат		1P, 1P+N, 2P (380-415 В)										
		Двухфазная сеть										
		3P, 3P+N, 4P										
Предельный ток селективности (A)												
C120, NG125 Характеристика В	10			80	100	130	160	200	250	320	400	800
	16				100	130	160	200	250	320	400	750
	20					65	160	200	250	320	400	750
	25						160	200	250	320	400	500
	32							200	250	320	400	500
	40								250	320	400	500
	50									320	400	500
	63										400	500
	80										400	500
Предельный ток селективности (A)												
C120, NG125 Характеристика С	10					130	160	200	250	320	400	750
	16							200	250	320	400	500
	20								250	320	400	500
	25									320	400	500
	32										400	500
	40										400	500
Предельный ток селективности (A)												
C120, NG125 Характеристика D	10							200	250	320	400	750
	16									320	400	500
	20										400	500
	25											500
	32											500

Примечание: если нужная комбинация аппаратов не найдена, обратитесь к таблице выбора на стр. 12

4000 Предельный ток селективности Is = 4 кА.

Селективность не обеспечивается.

Таблицы селективности

Вышестоящий аппарат : NG125N/H/L, C120N/H, характеристика В

Нижестоящий аппарат: C120, NG125, характеристики В, С, D

Сеть 220-240/380-415 В пер. тока

Вышестоящий аппарат	NG125N/H/L, C120N/H										
	Характеристика В										
In (A)	10	16	20	25	32	40	50	63	80	100	125

Нижестоящий аппарат	2P (220-240 В) Однофазная сеть										
---------------------	-----------------------------------	--	--	--	--	--	--	--	--	--	--

Предельный ток селективности (A)

C120, NG125 Характеристика В	10			80	100	130	260	200	400	540	670	1100
	16				100	130	240	200	250	480	630	910
	20					65	160	200	250	320	600	830
	25						160	200	250	320	400	830
	32							200	250	320	400	750
	40								250	320	400	750
	50									320	400	500
	63										400	500
	80											400

Предельный ток селективности (A)

C120, NG125 Характеристика С	10					130	240	200	250	480	670	980
	16							200	250	320	400	830
	20								250	320	400	830
	25									320	400	750
	32										400	500
	40											500

Предельный ток селективности (A)

C120, NG125 Характеристика D	10							200	250	320	630	980
	16									320	400	750
	20										400	750
	25											500
	32											

Примечание: предельный ток селективности, приведенный в таблицах должен сравниваться с током. Если максимальный ток замыкания на землю велик, то селективность защиты от замыканий на землю также должна проверяться, используя темно-зеленые части таблиц.

Таблицы селективности

Вышестоящий аппарат: NG125N/H/L, C120N/H, характеристика С

Нижестоящий аппарат: C120, NG125, характеристики В, С, D

Сеть 220-240/380-415 В пер. тока

Вышестоящий аппарат	NG125N/H/L, C120N/H										
	Характеристика С										
In (A)	10	16	20	25	32	40	50	63	80	100	125

Нижестоящий аппарат	1P, 1P+N, 2P (380-415 В) Двухфазная сеть 3P, 3P+N, 4P										
---------------------	---	--	--	--	--	--	--	--	--	--	--

Предельный ток селективности (А)												
C120, NG125 Характеристика В	10		130	160	200	260	320	650	820	960	1300	1700
	16				200	260	320	600	760	800	900	1500
	20					65	320	400	500	640	800	1500
	25						320	400	500	640	800	1000
	32							400	500	640	800	1000
	40								500	640	800	1000
	50									640	800	1000
	63										800	1000
	80											1000
	100											

Предельный ток селективности (А)												
C120, NG125 Характеристика С	10		39	160	200	260	320	650	760	900	1200	1700
	16				70	110	320	400	500	640	800	1500
	20					65	124	400	500	640	800	1000
	25						89	149	500	640	800	1000
	32							123	240	640	800	1000
	40								181	269	800	1000
	50									227	800	1000
	63										800	1000
80											1000	

Предельный ток селективности (А)												
C120, NG125 Характеристика D	10					260	320	600	760	900	1200	1600
	16						320	400	500	640	800	1000
	20							400	500	640	800	1000
	25								500	640	800	1000
	32										800	1000
	40											1000
50												

Примечание: если нужная комбинация аппаратов не найдена, обратитесь к таблице выбора на стр. 12

4000 Предельный ток селективности Is = 4 кА.

Селективность не обеспечивается.

Таблицы селективности

Вышестоящий аппарат: NG125N/H/L, C120N/H, характеристика C

Нижестоящий аппарат: C120, NG125, характеристики B, C, D

Сеть 220-240/380-415 В пер. тока

Вышестоящий аппарат	NG125N/H/L, C120N/H										
	Характеристика C										
In (A)	10	16	20	25	32	40	50	63	80	100	125

Нижестоящий аппарат	2P (220-240 В) Однофазная сеть										
---------------------	-----------------------------------	--	--	--	--	--	--	--	--	--	--

Предельный ток селективности (A)

C120, NG125 Характеристика B	10		130	160	200	480	510	930	1100	1200	1700	2500
	16				200	260	320	800	990	1100	1400	2000
	20					65	320	730	910	1100	1400	1900
	25						320	730	830	960	1200	1600
	32							400	830	960	1200	1600
	40								500	640	800	1500
	50									640	800	1500
	63										800	1000
	80											1000
	100											

Предельный ток селективности (A)

C120, NG125 Характеристика C	10		39	160	200	260	480	870	1100	1200	1700	2500
	16				70	110	320	730	910	1100	1400	2000
	20					65	124	670	830	960	1300	1700
	25						89	149	500	640	1200	1600
	32							123	240	640	800	1500
	40								181	269	800	1000
	50									227	800	1000
	63										800	1000
	80											1000

Предельный ток селективности (A)

C120, NG125 Характеристика D	10					260	320	800	1100	1100	1600	2200
	16						320	630	830	960	1300	1900
	20							400	760	960	1300	1700
	25								500	640	800	1500
	32										800	1500
	40											1000
	50											

Примечание: предельный ток селективности, приведенный в таблицах должен сравниваться с током. Если максимальный ток замыкания на землю велик, то селективность защиты от замыканий на землю также должна проверяться, используя темно-зеленые части таблиц.

Таблицы селективности

Вышестоящий аппарат: NG125N/H/L, C120N/H, характеристика D

Нижестоящий аппарат: C120, NG125, характеристики B, C, D

Сеть 220-240/380-415 В пер. тока

Вышестоящий аппарат	NG125N/H/L, C120N/H										
	Характеристика D										
In (A)	10	16	20	25	32	40	50	63	80	100	125

Нижестоящий аппарат	1P, 1P+N, 2P (380-415 В) Двухфазная сеть 3P, 3P+N, 4P										
---------------------	---	--	--	--	--	--	--	--	--	--	--

Пределный ток селективности (A)

C120, NG125 Характеристика B	10		190	240	300	380	480	970	1300	1600	2200	2500
	16				300	380	480	600	1100	1400	2000	2300
	20					65	480	600	1100	1400	2000	2300
	25						480	600	760	960	1200	1500
	32							600	760	960	1200	1500
	40								760	960	1200	1500
	50									960	1200	1500
	63										1200	1500
	80											1500
	100											

Пределный ток селективности (A)

C120, NG125 Характеристика C	10		190	240	300	380	480	970	1300	1600	2200	2500
	16				70	110	480	600	1100	1400	2000	2300
	20					65	124	600	1100	1400	2000	2300
	25						89	149	760	960	1200	1500
	32							123	240	960	1200	1500
	40								181	269	1200	1500
	50									227	1200	1500
	63										1200	1500
	80											1500
	100											

Пределный ток селективности (A)

C120, NG125 Характеристика D	10		39	240	300	380	480	970	1300	1600	2200	2500
	16				70	110	480	600	1100	1400	2000	2300
	20					65	124	193	1100	1400	2000	2300
	25						89	149	236	960	1200	1500
	32							123	240	960	1200	1500
	40								181	269	1200	1500
	50									227	1200	1500
	63										1200	1500
	80											1500
	100											

Примечание: если нужная комбинация аппаратов не найдена, обратитесь к таблице выбора на стр. 12

4000 Пределный ток селективности Is = 4 кА.

Селективность не обеспечивается.

Таблицы селективности

Вышестоящий аппарат: NG125N/H/L, C120N/H, характеристика D

Нижестоящий аппарат: C120, NG125, характеристики B, C, D

Сеть 220-240/380-415 В пер. тока

Вышестоящий аппарат	NG125N/H/L, C120N/H										
	Характеристика D										
In (A)	10	16	20	25	32	40	50	63	80	100	125

Нижестоящий аппарат	2P (220-240 В) Однофазная сеть										
---------------------	-----------------------------------	--	--	--	--	--	--	--	--	--	--

Предельный ток селективности (A)												
C120, NG125 Характеристика B	10		190	240	250	380	720	1300	2000	2400	3700	4800
	16				300	380	480	1100	1600	1900	2600	3200
	20					65	480	1100	1500	1800	2600	2900
	25						480	600	1200	1400	2100	2400
	32							600	1200	1400	2100	2400
	40								760	960	1200	1500
	50									960	1200	1500
	63										1200	1500
	80											1500
	100											

Предельный ток селективности (A)												
C120, NG125 Характеристика C	10		190	240	250	380	720	1300	2000	2400	3700	4800
	16				70	110	480	1100	1600	1900	2600	3200
	20					65	124	1100	1500	1800	2600	2900
	25						89	149	1200	1400	2100	2400
	32							123	240	1400	2100	2400
	40								181	269	1200	1500
	50									227	1200	1500
	63										1200	1500
	80											1500
	100											

Предельный ток селективности (A)												
C120, NG125 Характеристика D	10		39	240	250	380	720	1300	2000	2400	3700	4800
	16				70	110	480	1100	1600	1900	2600	3200
	20					65	124	193	1500	1800	2600	2900
	25						89	149	236	1400	2100	2400
	32							123	240	1400	2100	2400
	40								181	269	1200	1500
	50									227	1200	1500
	63										1200	1500
	80											1500
	100											

Примечание: предельный ток селективности, приведенный в таблицах должен сравниваться с током. Если максимальный ток замыкания на землю велик, то селективность защиты от замыканий на землю также должна проверяться, используя темно-зеленые части таблиц.

Таблицы селективности

Селективность автоматических выключателей

Сеть до 440 В пер. тока

Содержание

Тип	Вышестоящий аппарат									
	NSXm		NSX100		NSX160		NSX250		NSX400	NSX630
	TM-D	Micrologic	TM-D	Micrologic	TM-D	Micrologic	TM-D	Micrologic	Micrologic	Micrologic
iDPN	стр. 47	стр. 48	стр. 49	стр. 50	стр. 49	стр. 50	стр. 49	стр. 50	стр. 53	стр. 53
iDPN N	стр. 47	стр. 48	стр. 49	стр. 50	стр. 49	стр. 50	стр. 49	стр. 50	стр. 53	стр. 53
iC60N/H/L	стр. 47	стр. 48	стр. 49	стр. 50	стр. 49	стр. 50	стр. 49	стр. 50	стр. 53	стр. 53
C120, NG125	стр. 47	стр. 48	стр. 49	стр. 50	стр. 49	стр. 50	стр. 49	стр. 50	стр. 53	стр. 53
NSXm	-	-	стр. 49	стр. 50	стр. 49	стр. 50	стр. 49	стр. 50	стр. 53	стр. 53
NSX100	-	-	стр. 51	стр. 52	стр. 51	стр. 52	стр. 51	стр. 52	стр. 53	стр. 53
NSX160	-	-	стр. 51	стр. 52	стр. 51	стр. 52	стр. 51	стр. 52	стр. 53	стр. 53
NSX250	-	-	стр. 51	стр. 52	стр. 51	стр. 52	стр. 51	стр. 52	стр. 53	стр. 53
NSX400	-	-	-	-	-	-	-	-	стр. 53	стр. 53

Селективность автоматических выключателей

В таблицах ниже приведен порог селективности двух автоматических выключателей в сетях напряжением до 440 В, 50/60 Гц.

Селективность может быть:

- **T (total)** – полная селективность (до значения предельной отключающей способности нижестоящего аппарата);
- **Значение** – частичная селективность; указан предельный ток селективности Is. Это значение тока, до которого обеспечивается селективность;
- **Нулевая** – селективность не обеспечивается.

Таблицы селективности

Вышестоящий аппарат: Compact NSXmE/B/F/N/H TM-D

Нижестоящий аппарат: iDPN, iC60, C120, NG125

Сеть до 440 В пер. тока

Вышестоящий аппарат	NSXm160E/B/F/N/H/TM-D										
Расцепитель	TM-D										
In (A)	16	25	32	40	50	63	80	100	125	160	

Нижестоящий аппарат											
Предельный ток селективности Is (кА)											
iDPN Характеристики B, C	≤ 10	0.5	0.5	0.5	0.5	0.6	0.8	T	T	T	T
	16			0.5	0.5	0.6	0.8	T	T	T	T
	20				0.6	0.6	0.8	T	T	T	T
	25					0.6	0.8	T	T	T	T
	32						0.8	2	T	T	T
	40							2	T	T	T
iDPNN Характеристики C, D	≤ 10	0.5	0.5	0.5	0.5	0.6	0.8	T	T	T	T
	16			0.5	0.5	0.6	0.8	T	T	T	T
	20				0.6	0.6	0.8	T	T	T	T
	25					0.6	0.8	T	T	T	T
	32						0.8	2	T	T	T
	40							2	T	T	T
iC60N/H Характеристики B, C, D	≤ 10	0.5	0.5	0.5	0.5	0.6	0.8	T	T	T	T
	13-16			0.5	0.5	0.6	0.8	T	T	T	T
	20				0.5	0.6	0.8	T	T	T	T
	25					0.6	0.8	8	T	T	T
	32						0.8	3	T	T	T
	40							2	T	T	T
	50								6	8	8
	63									8	8
iC60L Характеристики B, C, D, K, Z	≤ 10	0.5	0.5	0.5	0.5	0.6	0.8	T	T	T	T
	13-16			0.5	0.5	0.6	0.8	T	T	T	T
	20				0.5	0.6	0.8	T	T	T	T
	25					0.6	0.8	8	T	T	T
	32						0.8	3	T	T	T
	40							2	16	16	16
	50								6	8	8
	63									8	8
C120N/H Характеристики B, C, D	63									1.25	1.25
	80										1.25
	100										1.25
	125										
NG125N/H/L Характеристики B, C, D	10	0.6	0.6	0.6	0.6	0.6	0.8	0.8	1	1.25	1.25
	16			0.6	0.6	0.6	0.8	0.8	1	1.25	1.25
	20			0.6	0.6	0.6	0.8	0.8	1	1.25	1.25
	25				0.6	0.6	0.8	0.8	1	1.25	1.25
	32						0.8	0.8	1	1.25	1.25
	40							0.8	1	1.25	1.25
	50							0.8	1	1.25	1.25
	63									1.25	1.25
	80										1.25
	100 (N)										1.25
	125 (N)										

4 Предельный ток селективности Is = 4 кА.

T Полная селективность; обеспечивается до значения предельной отключающей способности нижестоящего аппарата.

Селективность не обеспечивается.

Примечание: соблюдайте основные правила согласования по селективности при перегрузках, коротких замыканиях, замыканиях на землю и токах утечки (см. стр. 6) или проверяйте характеристики срабатывания аппаратов в онлайн инструментах Schneider Electric для технических расчетов.

Таблицы селективности

Вышестоящий аппарат: Compact NSXm E/B/F/N/H Micrologic 4.1

Нижестоящий аппарат: iDPN, iC60, C120, NG125

Сеть до 440 В пер. тока

Вышестоящий аппарат	NSXm E/B/F/N/H
Расцепитель	Micrologic 4.1

Нижестоящий аппарат		25					50			100			160	
Ном. ток (А)		16	25	32	40	50	63	80	100	125	160			
Уставка Ir:		16	25	32	40	50	63	80	100	125	160			
Предельный ток селективности Is (кА)														
iDPN Характеристики B, C	≤ 10	0,37	0,37	0,75	0,75	0,75	T	T	T	T	T	T	T	
	16			0,75	0,75	0,75	T	T	T	T	T	T	T	
	20				0,75	0,75	T	T	T	T	T	T	T	
	25					0,75	T	T	T	T	T	T	T	
	32						T	T	T	T	T	T	T	
iDPNN Характеристики C, D	≤ 10	0,37	0,37	0,75	0,75	0,75	T	T	T	T	T	T	T	
	16			0,75	0,75	0,75	T	T	T	T	T	T	T	
	20				0,75	0,75	T	T	T	T	T	T	T	
	25					0,75	T	T	T	T	T	T	T	
	32						T	T	T	T	T	T	T	
iC60 N/H Характеристики B-C-D	≤ 10	0,37	0,37	0,75	0,75	0,75	T	T	T	T	T	T	T	
	13-16			0,75	0,75	0,75	T	T	T	T	T	T	T	
	20				0,75	0,75	T	T	T	T	T	T	T	
	25					0,75	T	T	T	T	T	T	T	
	32						T	T	T	T	T	T	T	
	40							T	T	T	T	T	T	
	50								8	8	8	8	8	
iC60 L Характеристики B-C-D-K-Z	≤ 10	0,37	0,37	0,75	0,75	0,75	T	T	T	T	T	T	T	
	13-16			0,75	0,75	0,75	T	T	T	T	T	T	T	
	20				0,75	0,75	T	T	T	T	T	T	T	
	25					0,75	T	T	T	T	T	T	T	
	32						T	T	T	T	T	T	T	
	40							16	16	16	16	16	16	
	50								8	8	8	8	8	
C120 N/H Характеристики B-C-D	63									2,4	2,4	2,4	2,4	
	80										2,4	2,4	2,4	
	100											2,4	2,4	
	125												2,4	
NG125 N/H/L Характеристики B-C-D	10	0,37	0,37	0,75	0,75	0,75	1,5	1,5	1,5	2,4	2,4	2,4	2,4	
	16			0,75	0,75	0,75	1,5	1,5	1,5	2,4	2,4	2,4	2,4	
	20				0,75	0,75	1,5	1,5	1,5	2,4	2,4	2,4	2,4	
	25					0,75	1,5	1,5	1,5	2,4	2,4	2,4	2,4	
	32						1,5	1,5	1,5	2,4	2,4	2,4	2,4	
	40							1,5	1,5	2,4	2,4	2,4	2,4	
	50							1,5	1,5	2,4	2,4	2,4	2,4	
	63									2,4	2,4	2,4	2,4	
	80										2,4	2,4	2,4	
	100 (N)											2,4	2,4	
125 (N)												2,4		

4 Предельный ток селективности Is = 4 кА.

T Полная селективность; обеспечивается до значения предельной отключающей способности нижестоящего аппарата.

Селективность не обеспечивается.

Примечание: соблюдайте основные правила согласования по селективности при перегрузках, коротких замыканиях, замыканиях на землю и токах утечки (см. стр. 6) или проверяйте характеристики срабатывания аппаратов в онлайн инструментах Schneider Electric для технических расчетов.

Таблицы селективности

Вышестоящий аппарат: Compact NSX100-250 TM-D

Нижестоящий аппарат: iDPN, iC60, C120, NG125, Compact NSXm

Сеть до 440 В пер. тока

Вышестоящий аппарат	NSX100B/F/N/H/S/L/R								NSX160B/F/N/H/S/L				NSX250B/F/N/H/S/L/R		
Расцепитель	TM-D								TM-D				TM-D		
In (A)	16	25	32	40	50	63	80	100	80	100	125	160	160	200	250

Нижестоящий аппарат																
Предельный ток селективности Is (кА)																
iDPN Характеристики B, C	≤ 10	0.19	0.3	0.4	0.5	0.5	0.5	0.63	0.8	0.63	0.8	T	T	T	T	T
	16		0.3	0.4	0.5	0.5	0.5	0.63	0.8	0.63	0.8	T	T	T	T	T
	20			0.4	0.5	0.5	0.5	0.63	0.8	0.63	0.8	T	T	T	T	T
	25					0.5	0.5	0.63	0.8	0.63	0.8	T	T	T	T	T
	32						0.5	0.63	0.8	0.63	0.8	T	T	T	T	T
iDPNN Характеристики C, D	≤ 10	0.19	0.3	0.4	0.5	0.5	0.5	0.63	0.8	0.63	0.8	T	T	T	T	T
	16		0.3	0.4	0.5	0.5	0.5	0.63	0.8	0.63	0.8	T	T	T	T	T
	20			0.4	0.5	0.5	0.5	0.63	0.8	0.63	0.8	T	T	T	T	T
	25					0.5	0.5	0.63	0.8	0.63	0.8	T	T	T	T	T
	32						0.5	0.63	0.8	0.63	0.8	T	T	T	T	T
iC60N/H Характеристики B, C, D	≤ 10	0.19	0.3	0.4	0.9	0.9	0.9	1.3	3	1.3	3	T	T	T	T	T
	16		0.3	0.4	0.5	0.5	0.5	1	2	1	2	T	T	T	T	T
	20			0.4	0.5	0.5	0.5	0.63	1.5	0.63	1.5	T	T	T	T	T
iC60L Характеристики B, C, D, K, Z	25				0.5	0.5	0.5	0.63	1.5	0.63	1.5	T	T	T	T	T
	32						0.5	0.63	1	0.63	1	T	T	T	T	T
	40						0.5	0.63	1	0.63	1	T	T	T	T	T
	50							0.63	0.8	0.63	0.8	T	T	T	T	T
	63								0.8		0.8	T	T	T	T	T
C120N/H Характеристики B, C, D	63								0.8		0.8	2.4	2.4	2.4	T	T
	80											2.4	2.4	T	T	
	100													T	T	
	125														T	
NG125N/H/L Характеристики B, C, D	10	0.19	0.3	0.4	0.5	0.5	0.5	0.63	0.8	0.63	0.8	T	T	T	T	T
	16		0.3	0.4	0.5	0.5	0.5	0.63	0.8	0.63	0.8	T	T	T	T	T
	20			0.4	0.5	0.5	0.5	0.63	0.8	0.63	0.8	T	T	T	T	T
	25					0.5	0.5	0.63	0.8	0.63	0.8	2.4	2.4	2.4	T	T
	32						0.5	0.63	0.8	0.63	0.8	2.4	2.4	2.4	T	T
	40							0.63	0.8	0.63	0.8	2.4	2.4	2.4	T	T
	50							0.63	0.8	0.63	0.8	2.4	2.4	2.4	T	T
	63								0.8		0.8	2.4	2.4	2.4	T	T
	80											2.4	2.4	2.4	T	T
	100 (N)														T	T
125 (N)															T	
NSXmE/B/F/N TMD	16			0.4	0.5	0.5	0.5	0.63	0.8	0.63	0.8	1.25	1.25	1.25	T	T
	25				0.5	0.5	0.5	0.63	0.8	0.63	0.8	1.25	1.25	1.25	T	T
	32						0.5	0.63	0.8	0.63	0.8	1.25	1.25	1.25	T	T
	40							0.63	0.8	0.63	0.8	1.25	1.25	1.25	T	T
	50							0.63	0.8	0.63	0.8	1.25	1.25	1.25	T	T
	63								0.8		0.8	1.25	1.25	1.25	T	T
	80											1.25	1.25	1.25	T	T
	100											1.25	1.25	1.25	T	T
	125														T	T
	160															T
NSXm E/B/F/N/H Micrologic 4.1	25				0.5	0.5	0.5	0.63	0.8	0.63	0.8	1.25	1.25	1.25	T	T
	50							0.63	0.8	0.63	0.8	1.25	1.25	1.25	T	T
	100											1.25	1.25	1.25	T	T
	160														T	T

4 Предельный ток селективности Is = 4 кА.

T Полная селективность; обеспечивается до значения предельной отключающей способности нижестоящего аппарата.

Селективность не обеспечивается.

Примечание: соблюдайте основные правила согласования по селективности при перегрузках, коротких замыканиях, замыканиях на землю и токах утечки (см. стр. 6) или проверяйте характеристики срабатывания аппаратов в онлайн инструментах Schneider Electric для технических расчетов.

Таблицы селективности

Вышестоящий аппарат: Compact NSX100-250 Micrologic

Нижестоящий аппарат: iDPN, iC60, C120, NG125, Compact NSXm

Сеть до 440 В пер. тока

Вышестоящий аппарат	NSX100B/F/N/H/S/L/R	NSX160B/F/N/H/S/L	NSX250B/F/N/H/S/L/R
Расцепитель	Micrologic [1]	Micrologic [1]	Micrologic [1]

Нижестоящий аппарат	Ном. ток (А) (A) Уставка Ir	40				100				160				250				
		16	25	32	40	40	63	80	100	80	100	125	160	160	200	250		
Предельный ток селективности Is (кА)																		
iDPN Характеристики B, C	≤ 10	T	T	T	T	T	T	T	T	T	T	T	T	T	T	T		
	16		T	T	T	T	T	T	T	T	T	T	T	T	T	T		
	20			T	T	T	T	T	T	T	T	T	T	T	T	T		
	25				T	T	T	T	T	T	T	T	T	T	T	T		
	32					T	T	T	T	T	T	T	T	T	T	T		
iDPNN Характеристики C, D	≤ 10	T	T	T	T	T	T	T	T	T	T	T	T	T	T	T		
	16		T	T	T	T	T	T	T	T	T	T	T	T	T	T		
	20			T	T	T	T	T	T	T	T	T	T	T	T	T		
	25				T	T	T	T	T	T	T	T	T	T	T	T		
	32					T	T	T	T	T	T	T	T	T	T	T		
iC60N/H Характеристики B, C, D	≤ 10	T	T	T	T	T	T	T	T	T	T	T	T	T	T	T		
	16		T	T	T	T	T	T	T	T	T	T	T	T	T	T		
	20			T	T	T	T	T	T	T	T	T	T	T	T	T		
	25				T	T	T	T	T	T	T	T	T	T	T	T		
	32					T	T	T	T	T	T	T	T	T	T	T		
iC60L Характеристики B, C, D, K, Z	25					T	T	T	T	T	T	T	T	T	T	T		
	40						T	T	T	T	T	T	T	T	T	T		
	50							6	6	T	T	T	T	T	T	T		
	63								6		T	T	T	T	T	T		
	80									1.5		2.4	2.4	2.4	T	T	T	
C120N/H Характеристики B, C, D	63																	
	80											2.4	2.4	2.4	T	T	T	
	100												2.4	2.4	T	T	T	
	125													2.4	T	T	T	
	160															T	T	T
NG125N/H/L Характеристики B, C, D	10	0.6	0.6	0.6	0.6	1.5	1.5	1.5	1.5	T	T	T	T	T	T	T		
	16		0.6	0.6	0.6	1.5	1.5	1.5	1.5	T	T	T	T	T	T	T		
	20			0.6	0.6	1.5	1.5	1.5	1.5	T	T	T	T	T	T	T		
	25				0.6	1.5	1.5	1.5	1.5	2.4	2.4	2.4	2.4	T	T	T		
	32						1.5	1.5	1.5	2.4	2.4	2.4	2.4	T	T	T		
	40						1.5	1.5	1.5	2.4	2.4	2.4	2.4	T	T	T		
	50							1.5	1.5	2.4	2.4	2.4	2.4	T	T	T		
	63								1.5		2.4	2.4	2.4	T	T	T		
	80										2.4	2.4	2.4	T	T	T		
	100 (N)												2.4	T	T	T		
	125 (N)															T	T	T
NSXmE/B/F/N/H TM-D	16				0.6	1.5	1.5	1.5	1.5	2.4	2.4	2.4	2.4	T	T	T		
	25					1.5	1.5	1.5	1.5	2.4	2.4	2.4	2.4	T	T	T		
	32						1.5	1.5	1.5	2.4	2.4	2.4	2.4	T	T	T		
	40							1.5	1.5	2.4	2.4	2.4	2.4	T	T	T		
	50								1.5	1.5	2.4	2.4	2.4	T	T	T		
	63									1.5		2.4	2.4	2.4	T	T	T	
	80											2.4	2.4	2.4	T	T	T	
	100												2.4	2.4	T	T	T	
	125															T	T	T
	160																T	T
NSXm E/B/F/N/H Micrologic 4.1	25					1.5	1.5	1.5	1.5	2.4	2.4	2.4	2.4	T	T	T		
	50							1.5	1.5	2.4	2.4	2.4	2.4	T	T	T		
	100												2.4	2.4	T	T	T	
	160																T	T

4 Предельный ток селективности Is = 4 кА.

T Полная селективность; обеспечивается до значения предельной отключающей способности нижестоящего аппарата.

Селективность не обеспечивается.

Примечание: соблюдайте основные правила согласования по селективности при перегрузках, коротких замыканиях, замыканиях на землю и токах утечки (см. стр. 6) или проверяйте характеристики срабатывания аппаратов в онлайн инструментах Schneider Electric для технических расчетов.

[1] Применимо для всех выключателей серии Compact NSX с расцепителями Micrologic типа 2.2, 4.2, 5.2, 6.2, 7.2. Для исполнений Micrologic 4.2 и 7.2 следует дополнительно учитывать правила селективности устройств защиты от токов утечки. Для выключателей серии Compact NSX с расцепителями Micrologic типа G (защита генераторов) и АВ (абонентский ввод) следует отдельно проверять характеристики срабатывания.

Не применимо к выключателям серии Compact NSX с расцепителями Micrologic типа "M" (Motor).

Таблицы селективности

Вышестоящий аппарат: Compact NSX100-250 TM-D

Нижестоящий аппарат: Compact NSX100-250 TM-D - Micrologic

Сеть до 440 В пер. тока

Вышестоящий аппарат	NSX100B/F/N/H/S/L/R								NSX160B/F/N/H/S/L				NSX250B/F/N/H/S/L/R		
Расцепитель	TM-D								TM-D				TM-D		
In (A)	16	25	32	40	50	63	80	100	80	100	125	160	160	200	250

Нижестоящий аппарат																	
Предельный ток селективности Is (кА)																	
Compact NSX100 B/F TM-D	16				0.5	0.5	0.5	0.63	0.8	0.63	0.8	1.25	1.25	1.25	T	T	
	25					0.5	0.5	0.63	0.8	0.63	0.8	1.25	1.25	1.25	T	T	
	32						0.5	0.63	0.8	0.63	0.8	1.25	1.25	1.25	T	T	
	40							0.63	0.8	0.63	0.8	1.25	1.25	1.25	T	T	
	50								0.63	0.8	0.63	0.8	1.25	1.25	1.25	T	T
	63									0.8		0.8	1.25	1.25	1.25	T	T
	80												1.25	1.25	1.25	T	T
Compact NSX100 N/H/S/L/R TM-D	16				0.5	0.5	0.5	0.63	0.8	0.63	0.8	1.25	1.25	1.25	T	T	
	25					0.5	0.5	0.63	0.8	0.63	0.8	1.25	1.25	1.25	T	T	
	32						0.5	0.63	0.8	0.63	0.8	1.25	1.25	1.25	36	36	
	40							0.63	0.8	0.63	0.8	1.25	1.25	1.25	36	36	
	50								0.63	0.8	0.63	0.8	1.25	1.25	1.25	36	36
	63									0.8		0.8	1.25	1.25	1.25	36	36
	80												1.25	1.25	1.25	36	36
Compact NSX160 B/F/N/H/S/L TM-D	100												1.25	1.25	1.25	T	T
	≤ 63												1.25	1.25	1.25	4	5
	80												1.25	1.25	1.25	4	5
	100												1.25	1.25	1.25	4	5
Compact NSX250 B/F/N/H/S/L/R TM-D	160															5	
	≤ 100													1.25	2	2.5	
	125														2	2.5	
	160															2.5	
Compact NSX100 B/F/N/H/S/L/R Micrologic	40					0.5	0.63	0.8	0.63	0.8	1.25	1.25	1.25	2	2.5		
	100											1.25	1.25	2	2.5		
Compact NSX160 B/F/N/H/S/L Micrologic	40					0.5	0.63	0.8	0.63	0.8	1.25	1.25	1.25	2	2.5		
	100											1.25	1.25	2	2.5		
	160															2.5	
Compact NSX250 B/F/N/H/S/L/R Micrologic	≤ 100													1.25	2	2.5	
	160															2.5	
Compact NSX250 B/F/N/H/S/L/R Micrologic	200																
	250																

4 Предельный ток селективности Is = 4 кА.

T Полная селективность; обеспечивается до значения предельной отключающей способности нижестоящего аппарата.

Селективность не обеспечивается.

Примечание: соблюдайте основные правила согласования по селективности при перегрузках, коротких замыканиях, замыканиях на землю и токах утечки (см. стр. 6) или проверяйте характеристики срабатывания аппаратов в онлайн инструментах Schneider Electric для технических расчетов.

Таблицы селективности

Вышестоящий аппарат: Compact NSX100-250 Micrologic

Нижестоящий аппарат: Compact NSX100-250 TM-D - Micrologic

Сеть до 440 В пер. тока

Вышестоящий аппарат	NSX100B/F/N/H/S/L/R	NSX160B/F/N/H/S/L	NSX250B/F/N/H/S/L/R
Расцепитель	Micrologic [1]	Micrologic [1]	Micrologic [1]

Нижестоящий аппарат	Ном. ток (А) (A) Уставка Ir	40				100				160				250		
		16	25	32	40	40	63	80	100	80	100	125	160	160	200	250
Предельный ток селективности Is (кА)																
Compact NSX100 B/F TM-D	16					1.5	1.5	1.5	1.5	2.4	2.4	2.4	2.4	T	T	T
	25					1.5	1.5	1.5	1.5	2.4	2.4	2.4	2.4	T	T	T
	32						1.5	1.5	1.5	2.4	2.4	2.4	2.4	T	T	T
	40							1.5	1.5	2.4	2.4	2.4	2.4	T	T	T
	50								1.5	2.4	2.4	2.4	2.4	T	T	T
	63										2.4	2.4	2.4	T	T	T
	80											2.4	2.4	T	T	T
Compact NSX100 N/H/S/L/R TM-D	100											2.4	2.4	T	T	T
	16					1.5	1.5	1.5	1.5	2.4	2.4	2.4	2.4	T	T	T
	25					1.5	1.5	1.5	1.5	2.4	2.4	2.4	2.4	T	T	T
	32						1.5	1.5	1.5	2.4	2.4	2.4	2.4	36	36	36
	40							1.5	1.5	2.4	2.4	2.4	2.4	36	36	36
	50								1.5	2.4	2.4	2.4	2.4	36	36	36
	63										2.4	2.4	2.4	36	36	36
Compact NSX160 B/F/N/H/S/L TM-D	80											2.4	2.4	3	3	3
	100											2.4	2.4	3	3	3
	160															3
	≤ 63															
Compact NSX250 B/F/N/H/S/L/R TM-D	≤ 100													3	3	3
	125														3	3
	160															3
	200															
Compact NSX100 B/F Micrologic	40						1.5	1.5	1.5	2.4	2.4	2.4	2.4	T	T	T
	100											2.4	2.4	T	T	T
Compact NSX100 N/H/S/L/R Micrologic	40						1.5	1.5	1.5	2.4	2.4	2.4	2.4	36	36	36
	100											2.4	2.4	36	36	36
Compact NSX160 B/F/N/H/S/L Micrologic	40									2.4	2.4	2.4	2.4	3	3	3
	100											2.4	2.4	3	3	3
	160															3
Compact NSX250 B/F/N/H/S/L/R Micrologic	≤ 100													3	3	3
	160															3
Micrologic	250															

4 Предельный ток селективности Is = 4 кА.

T Полная селективность; обеспечивается до значения предельной отключающей способности нижестоящего аппарата.

Селективность не обеспечивается.

Примечание: соблюдайте основные правила согласования по селективности при перегрузках, коротких замыканиях, замыканиях на землю и токах утечки (см. стр. 6) или проверяйте характеристики срабатывания аппаратов в онлайн инструментах Schneider Electric для технических расчетов.

[1] Применимо для всех выключателей серии Compact NSX с расцепителями Micrologic типа 2.2, 4.2, 5.2, 6.2, 7.2. Для исполнений Micrologic 4.2 и 7.2 следует дополнительно учитывать правила селективности устройств защиты от токов утечки. Для выключателей серии Compact NSX с расцепителями Micrologic типа G (защита генераторов) и АВ (абонентский ввод) следует отдельно проверять характеристики срабатывания.

Не применимо к выключателям серии Compact NSX с расцепителями Micrologic типа "M" (Motor).

Таблицы селективности

Вышестоящий аппарат: Compact NSX400-630 Micrologic

Нижестоящий аппарат: iDPN, iC60, C120, NG125, Compact NSXm, Compact NSX100-400

Сеть до 440 В пер. тока

Вышестоящий аппарат		NSX400F/N/H/S/L/R					NSX630F/N/H/S/L/R				
Расцепитель		Micrologic [1]					Micrologic [1]				
Нижестоящий аппарат	Ном. ток (A) (A)	400					630				
	Уставка Ir	160	200	250	320	400	250	320	400	500	630
Предельный ток селективности Is (кА)											
iDPN		T	T	T	T	T	T	T	T	T	T
iDPNN		T	T	T	T	T	T	T	T	T	T
iC60N/H/L		T	T	T	T	T	T	T	T	T	T
C120N/H	≤ 80	T	T	T	T	T	T	T	T	T	T
	100		T	T	T	T	T	T	T	T	T
	125			T	T	T	T	T	T	T	T
NG125N/H/L	≤ 80	T	T	T	T	T	T	T	T	T	T
	100		T	T	T	T	T	T	T	T	T
	125			T	T	T	T	T	T	T	T
NSXm E/B/F/N/H TMD	≤ 100	T	T	T	T	T	T	T	T	T	T
	125		T	T	T	T	T	T	T	T	T
	160			T	T	T	T	T	T	T	T
NSXm E/B/F/N/H Micrologic 4.1	25	T	T	T	T	T	T	T	T	T	T
	50	T	T	T	T	T	T	T	T	T	T
	100	T	T	T	T	T	T	T	T	T	T
	160			T	T	T	T	T	T	T	T
Compact NSX100 B/F/N/H/S/L/R TM-D	≤ 80	T	T	T	T	T	T	T	T	T	T
	100	T	T	T	T	T	T	T	T	T	T
Compact NSX160 B/F/N/H/S/L TM-D	≤ 100	T	T	T	T	T	T	T	T	T	T
	125		T	T	T	T	T	T	T	T	T
	160			T	T	T	T	T	T	T	T
Compact NSX250 B/F/N/H/S/L/R TM-D	≤ 100	4.8	4.8	4.8	4.8	4.8	T	T	T	T	T
	125		4.8	4.8	4.8	4.8	T	T	T	T	T
	160			4.8	4.8	4.8	T	T	T	T	T
	200				4.8	4.8		T	T	T	T
	250					4.8		T	T	T	
Compact NSX100 40 B/F/N/H/S/L/R Micrologic	40	T	T	T	T	T	T	T	T	T	T
	100	T	T	T	T	T	T	T	T	T	T
Compact NSX160 40 B/F/N/H/S/L Micrologic	40	T	T	T	T	T	T	T	T	T	T
	100	T	T	T	T	T	T	T	T	T	T
	160			T	T	T	T	T	T	T	T
Compact NSX250 B/F/N/H/S/L/R Micrologic	≤ 100	4.8	4.8	4.8	4.8	4.8	T	T	T	T	T
	160			4.8	4.8	4.8	T	T	T	T	T
	250					4.8			T	T	T
Compact NSX400 F/N/H/S/L/R Micrologic	160						6.9	6.9	6.9	6.9	6.9
	200							6.9	6.9	6.9	6.9
	250								6.9	6.9	6.9
	320									6.9	6.9
	400									6.9	6.9

4 Предельный ток селективности Is = 4 кА.

T Полная селективность; обеспечивается до значения предельной отключающей способности нижестоящего аппарата.

Селективность не обеспечивается.

Примечание: соблюдайте основные правила согласования по селективности при перегрузках, коротких замыканиях, замыканиях на землю и токах утечки (см. стр. 6) или проверяйте характеристики срабатывания аппаратов в онлайн инструментах Schneider Electric для технических расчетов.

[1] Применимо для всех выключателей серии Compact NSX с расцепителями Micrologic типа 2.3, 4.3, 5.3, 6.3, 7.3. Для исполнений Micrologic 4.3 и 7.3 следует дополнительно учитывать правила селективности устройств защиты от токов утечки. Для выключателей серии Compact NSX с расцепителями Micrologic типа G (защита генераторов) и АВ (абонентский ввод) следует отдельно проверять характеристики срабатывания.

Не применимо к выключателям серии Compact NSX с расцепителями Micrologic типа "M" (Motor).

Таблицы селективности

Вышестоящий аппарат: Compact NS630b-1600N/H Micrologic

Нижестоящий аппарат: iDPN, iC60, C120, NG125, NSXm, Compact NSXm, NSX100-630

Сеть до 440 В пер. тока

Вышестоящий аппарат		Compact NS630b/800/1000/1250/1600N/H																			
Расцепитель		Micrologic 2.0				Micrologic 5.0 - 6.0 - 7.0 Inst 15 In				Micrologic 5.0 - 6.0 - 7.0 Inst OFF											
Нижестоящий аппарат	Ном. ток (А)	630				800				1000				1250				1600			
	Уставка Ir	250	400	630	800	1000	1250	1600	250	400	630	800	1000	1250	1600	250	400	630	800	1000	1250
Предельный ток селективности Is (кА)																					
iDPN, iDPNN		T	T	T	T	T	T	T	T	T	T	T	T	T	T	T	T	T	T	T	T
iC60		T	T	T	T	T	T	T	T	T	T	T	T	T	T	T	T	T	T	T	T
C120N/H		T	T	T	T	T	T	T	T	T	T	T	T	T	T	T	T	T	T	T	T
NG125N/H		T	T	T	T	T	T	T	T	T	T	T	T	T	T	T	T	T	T	T	T
NG125L		T	T	T	T	T	T	T	T	T	T	T	T	T	T	T	T	T	T	T	T
Compact NSXm E/B/F/N/H		T	T	T	T	T	T	T	T	T	T	T	T	T	T	T	T	T	T	T	T
Compact NSX100 B/F/N/H/S/L/R ^{TM-D}		T	T	T	T	T	T	T	T	T	T	T	T	T	T	T	T	T	T	T	T
Compact NSX160 B/F/N/H/S/L ^{TM-D}		T	T	T	T	T	T	T	T	T	T	T	T	T	T	T	T	T	T	T	T
Compact NSX250 ≤ 125 B/F/N/H/S/L/R ^{TM-D}		T	T	T	T	T	T	T	T	T	T	T	T	T	T	T	T	T	T	T	T
		160	T	T	T	T	T	T	T	T	T	T	T	T	T	T	T	T	T	T	T
		200		T	T	T	T	T	T	T	T	T	T	T		T	T	T	T	T	T
		250		T	T	T	T	T	T	T	T	T	T	T		T	T	T	T	T	T
Compact NSX100 B/F/N/H/S/L/R ^{TM-D} Micrologic		40	T	T	T	T	T	T	T	T	T	T	T	T	T	T	T	T	T	T	T
		100	T	T	T	T	T	T	T	T	T	T	T	T	T	T	T	T	T	T	T
Compact NSX160 B/F/N/H/S/L ^{TM-D} Micrologic		40	T	T	T	T	T	T	T	T	T	T	T	T	T	T	T	T	T	T	T
		100	T	T	T	T	T	T	T	T	T	T	T	T	T	T	T	T	T	T	T
		160	T	T	T	T	T	T	T	T	T	T	T	T	T	T	T	T	T	T	T
Compact NSX250 ≤ 100 B/F/N/H/S/L/R ^{TM-D} Micrologic		160	T	T	T	T	T	T	T	T	T	T	T	T	T	T	T	T	T	T	T
		250		T	T	T	T	T	T	T	T	T	T	T		T	T	T	T	T	T
Compact NSX400 F/N/H ^{TM-D} Micrologic		160	T	T	T	T	T	T	T	T	T	T	T	T	T	T	T	T	T	T	T
		200		T	T	T	T	T		T	T	T	T	T		T	T	T	T	T	T
		250		T	T	T	T	T		T	T	T	T	T		T	T	T	T	T	T
		320			T	T	T	T			T	T	T	T			T	T	T	T	T
		400			T	T	T	T			T	T	T	T			T	T	T	T	T
Compact NSX400 S/L/R ^{TM-D} Micrologic		160	90	90	90	90	90	90	90	90	90	90	90	90	90	90	90	90	90	90	90
		200		90	90	90	90	90		90	90	90	90	90		90	90	90	90	90	90
		250		90	90	90	90	90		90	90	90	90	90		90	90	90	90	90	90
		320			90	90	90	90			90	90	90	90			90	90	90	90	90
		400			90	90	90	90			90	90	90	90			90	90	90	90	90
Compact NSX630 F/N ^{TM-D} Micrologic		250		T	T	T	T	T		T	T	T	T	T		T	T	T	T	T	T
		320			T	T	T	T			T	T	T	T			T	T	T	T	T
		400			T	T	T	T			T	T	T	T			T	T	T	T	T
		500				T	T	T				T	T	T				T	T	T	T
		630					T	T				T	T	T					T	T	T
Compact NSX630 H/S/L/R ^{TM-D} Micrologic		250		65	65	65	65	65		65	65	65	65	65		65	65	65	65	65	65
		320			65	65	65	65			65	65	65	65			65	65	65	65	65
		400			65	65	65	65			65	65	65	65			65	65	65	65	65
		500				65	65	65				65	65	65				65	65	65	65
		630					65	65					65	65					65	65	65

T Полная селективность; обеспечивается до значения предельной отключающей способности нижестоящего аппарата.

4 Предельный ток селективности Is = 4 кА.

Селективность не обеспечивается.

Примечание: соблюдайте основные правила согласования по селективности при перегрузках, коротких замыканиях, замыканиях на землю и токах утечки (см. стр. 6) или проверяйте характеристики срабатывания аппаратов в онлайн инструментах Schneider Electric для технических расчетов.

Таблицы селективности

Вышестоящий аппарат: Compact NS630b-1600N/H Micrologic

Нижестоящий аппарат: Compact NS630b-1600

Сеть до 440 В пер. тока

Вышестоящий аппарат		Compact NS630b/800/1000/1250/1600N/H																			
Расцепитель		Micrologic 2.0						Micrologic 5.0 - 6.0 - 7.0 Inst 15 In						Micrologic 5.0 - 6.0 - 7.0 Inst OFF							
Нижестоящий аппарат	Ном. ток (А)	630		800		1000		1250		1600		630		800		1000		1250		1600	
		Уставка Ir	400	630	800	1000	1250	1600	400	630	800	1000	1250	1600	400	630	800	1000	1250	1600	
Предельный ток селективности Is (кА)																					
Compact NS630bN/H Micrologic	250	4	6.3	8	10	12.5	16	9.4	9.4	12	15	18	18	18	18	18	18	18	18	18	18
	320		6.3	8	10	12.5	16		9.4	12	15	18	18		18	18	18	18	18	18	18
	400		6.3	8	10	12.5	16		9.4	12	15	18	18		18	18	18	18	18	18	18
	500			8	10	12.5	16			12	15	18	18			18	18	18	18	18	18
	630				10	12.5	16				15	18	18				18	18	18	18	18
Compact NS800N/H Micrologic	320		6.3	8	10	12.5	16		9.4	12	15	18	18		18	18	18	18	18	18	18
	400		6.3	8	10	12.5	16		9.4	12	15	18	18		18	18	18	18	18	18	18
	500			8	10	12.5	16			12	15	18	18			18	18	18	18	18	18
	630				10	12.5	16				15	18	18			18	18	18	18	18	18
	800					12.5	16					18	18				18	18	18	18	18
Compact NS1000N/H Micrologic	400		6.3	8	10	12.5	16		9.4	12	15	18	18		18	18	18	18	18	18	18
	500			8	10	12.5	16			12	15	18	18			18	18	18	18	18	18
	630				10	12.5	16				15	18	18				18	18	18	18	18
	800					12.5	16					18	18					18	18	18	18
	1000						16						18								18
Compact NS1250N/H Micrologic	500			8	10	12.5	16			12	15	18	18			18	18	18	18	18	18
	630				10	12.5	16				15	18	18				18	18	18	18	18
	800					12.5	16					18	18					18	18	18	18
	1000						16						18								18
	1250																				18
Compact NS1600N/H Micrologic	630				10	12.5	16				15	18	18				18	18	18	18	18
	800					12.5	16					18	18					18	18	18	18
	960						16						18								18
	1250																				
	1600																				
Compact NS630bL/LB Micrologic	250	4	6.3	8	10	12.5	16	9.4	9.4	12	15	18.7	24	30	30	30	30	30	30	30	30
	320		6.3	8	10	12.5	16		9.4	12	15	18.7	24		30	30	30	30	30	30	30
	400		6.3	8	10	12.5	16		9.4	12	15	18.7	24		30	30	30	30	30	30	30
	500			8	10	12.5	16			12	15	18.7	24			30	30	30	30	30	30
	630				10	12.5	16				15	18.7	24				30	30	30	30	30
Compact NS800L/LB Micrologic	320		6.3	8	10	12.5	16		9.4	12	15	18.7	24		30	30	30	30	30	30	30
	400		6.3	8	10	12.5	16		9.4	12	15	18.7	24		30	30	30	30	30	30	30
	500			8	10	12.5	16			12	15	18.7	24			30	30	30	30	30	30
	630				10	12.5	16				15	18.7	24				30	30	30	30	30
	800					12.5	16					18.7	24					30	30	30	30
Compact NS1000L Micrologic	400		6.3	8	10	12.5	16		9.4	12	15	18.7	24		30	30	30	30	30	30	30
	500			8	10	12.5	16			12	15	18.7	24			30	30	30	30	30	30
	630				10	12.5	16				15	18.7	24				30	30	30	30	30
	800					12.5	16					18.7	24					30	30	30	30
	1000						16						24								30

4 Предельный ток селективности Is = 4 кА.

Селективность не обеспечивается.

Примечание: соблюдайте основные правила согласования по селективности при перегрузках, коротких замыканиях, замыканиях на землю и токах утечки (см. стр. 6) или проверяйте характеристики срабатывания аппаратов в онлайн инструментах Schneider Electric для технических расчетов.

Таблицы селективности

Вышестоящий аппарат: Compact NS1600b-3200N Micrologic

Нижестоящий аппарат: iDPN, iC60, C120, NG125, Compact NSXm, NSX100-630, NS630b-3200

Сеть до 440 В пер. тока

Вышестоящий аппарат		Compact NS1600b/2000/2500/3200N											
Расцепитель		Micrologic 2.0				Micrologic 5.0 - 6.0 - 7.0 Inst 15In				Micrologic 5.0 - 6.0 - 7.0 Inst OFF			
Нижестоящий аппарат	Ном. ток (А)	1600	2000	2500	3200	1600	2000	2500	3200	1600	2000	2500	3200
Предельный ток селективности Is (кА)													
iDPN, iDPNN		T	T	T	T	T	T	T	T	T	T	T	T
iC60N/H/L		T	T	T	T	T	T	T	T	T	T	T	T
C120N/H		T	T	T	T	T	T	T	T	T	T	T	T
NG125N/H		T	T	T	T	T	T	T	T	T	T	T	T
NG125L		T	T	T	T	T	T	T	T	T	T	T	T
NSXm E/B/F/N/H		T	T	T	T	T	T	T	T	T	T	T	T
Compact NSX B/F/N/H/S/L/R TM-D	NSX100	T	T	T	T	T	T	T	T	T	T	T	T
	NSX250	T	T	T	T	T	T	T	T	T	T	T	T
Compact NSX160 B/F/N/H/S/L TM-D		T	T	T	T	T	T	T	T	T	T	T	T
Compact NSX B/F/N/H/S/L/R Micrologic	NSX100	T	T	T	T	T	T	T	T	T	T	T	T
	NSX250	T	T	T	T	T	T	T	T	T	T	T	T
Compact NSX160 B/F/N/H/S/L Micrologic		T	T	T	T	T	T	T	T	T	T	T	T
Compact NSX F/N/H/S/L/R	NSX400	T	T	T	T	T	T	T	T	T	T	T	T
	NSX630	T	T	T	T	T	T	T	T	T	T	T	T
Compact NS N	NS630b	16	20	25	32	24	30	37.5	48	T	T	T	T
	NS800	16	20	25	32	24	30	37.5	48	T	T	T	T
	NS1000	16	20	25	32	24	30	37.5	48	T	T	T	T
	NS1250		20	25	32		30	37.5	48		T	T	T
	NS1600			25	32			37.5	48			T	T
Compact NS H	NS630b	16	20	25	32	24	30	37.5	48	60	60	60	60
	NS800	16	20	25	32	24	30	37.5	48	60	60	60	60
	NS1000	16	20	25	32	24	30	37.5	48	60	60	60	60
	NS1250		20	25	32		30	37.5	48		60	60	60
	NS1600			25	32			37.5	48			60	60
Compact NS N/H	NS1600b			25	32			37.5	48			60	60
	NS2000				32				48				60
	NS2500												
	NS3200												
Compact NS L/LB	NS630bL/LB	T	T	T	T	T	T	T	T	T	T	T	T
	NS800L/LB	T	T	T	T	T	T	T	T	T	T	T	T
	NS1000L	T	T	T	T	T	T	T	T	T	T	T	T

Полная селективность; обеспечивается до значения предельной отключающей способности нижестоящего аппарата.

4 Предельный ток селективности Is = 4 кА.

Селективность не обеспечивается.

Примечание: соблюдайте основные правила согласования по селективности при перегрузках, коротких замыканиях, замыканиях на землю и токах утечки (см. стр. 6) или проверяйте характеристики срабатывания аппаратов в онлайн инструментах Schneider Electric для технических расчетов.

Таблицы селективности

Вышестоящий аппарат: Compact NS1600b-3200H Micrologic

Нижестоящий аппарат: iDPN, iC60, C120, NG125, NSX100-630, NS630b-3200

Сеть до 440 В пер. тока

Вышестоящий аппарат		Compact NS1600b/2000/2500/3200H											
Расцепитель		Micrologic 2.0				Micrologic 5.0 - 6.0 - 7.0 Inst 15 In				Micrologic 5.0 - 6.0 - 7.0 Inst OFF			
Нижестоящий аппарат	Ном. ток (А)	1600	2000	2500	3200	1600	2000	2500	3200	1600	2000	2500	3200
Предельный ток селективности Is (кА)													
iDPN, iDPNN		T	T	T	T	T	T	T	T	T	T	T	T
iC60N/H/L		T	T	T	T	T	T	T	T	T	T	T	T
C120N/H		T	T	T	T	T	T	T	T	T	T	T	T
NG125N/H		T	T	T	T	T	T	T	T	T	T	T	T
NG125L		40	40	40	40	40	40	40	40	40	40	40	40
NSXm E/B/F		T	T	T	T	T	T	T	T	T	T	T	T
NSXm N/H		40	40	40	40	40	40	40	40	40	40	40	40
Compact NSX B/F TM-D	NSX100	T	T	T	T	T	T	T	T	T	T	T	T
	NSX160	T	T	T	T	T	T	T	T	T	T	T	T
	NSX250	T	T	T	T	T	T	T	T	T	T	T	T
Compact NSX B/F Micrologic	NSX100	T	T	T	T	T	T	T	T	T	T	T	T
	NSX160	T	T	T	T	T	T	T	T	T	T	T	T
	NSX250	T	T	T	T	T	T	T	T	T	T	T	T
Compact NSX F	NSX400	T	T	T	T	T	T	T	T	T	T	T	T
	NSX630	T	T	T	T	T	T	T	T	T	T	T	T
Compact NSX N/H/S/L/R TM-D	NSX100	40	40	40	40	40	40	40	40	40	40	40	40
	NSX250	40	40	40	40	40	40	40	40	40	40	40	40
Compact NSX160 N/H/S/L TM-D		40	40	40	40	40	40	40	40	40	40	40	40
Compact NSX N/H/S/L/R Micrologic	NSX100	40	40	40	40	40	40	40	40	40	40	40	40
	NSX250	40	40	40	40	40	40	40	40	40	40	40	40
Compact NSX160 N/H/S/L Micrologic		40	40	40	40	40	40	40	40	40	40	40	40
Compact NSX N/H/S/L/R	NSX400	40	40	40	40	40	40	40	40	40	40	40	40
	NSX630	40	40	40	40	40	40	40	40	40	40	40	40
Compact NS N	NS630b	16	20	25	32	24	30	37.5	40	40	40	40	40
	NS800	16	20	25	32	24	30	37.5	40	40	40	40	40
	NS1000	16	20	25	32	24	30	37.5	40	40	40	40	40
	NS1250		20	25	32		30	37.5	40		40	40	40
	NS1600			25	32			37.5	40			40	40
Compact NS H	NS630b	16	20	25	32	24	30	37.5	40	40	40	40	40
	NS800	16	20	25	32	24	30	37.5	40	40	40	40	40
	NS1000	16	20	25	32	24	30	37.5	40	40	40	40	40
	NS1250		20	25	32		30	37.5	40		40	40	40
	NS1600			25	32			37.5	40			40	40
Compact NS N/H	NS1600b			25	32			37.5	40			40	40
	NS2000				32				40				40
	NS2500												
	NS3200												
Compact NS L/LB	NS630b/LB	T	T	T	T	T	T	T	T	T	T	T	T
	NS800L/LB	T	T	T	T	T	T	T	T	T	T	T	T
	NS1000L	T	T	T	T	T	T	T	T	T	T	T	T

T Полная селективность; обеспечивается до значения предельной отключающей способности нижестоящего аппарата.

4 Предельный ток селективности Is = 4 кА.

Селективность не обеспечивается.

Примечание: соблюдайте основные правила согласования по селективности при перегрузках, коротких замыканиях, замыканиях на землю и токах утечки (см. стр. 6) или проверяйте характеристики срабатывания аппаратов в онлайн инструментах Schneider Electric для технических расчетов.

Таблицы селективности

Вышестоящий аппарат: Compact NS630b-1000L, Compact NS630b-800LB Micrologic
 Нижестоящий аппарат: iDPN, iC60, C120, NG125, Compact NSXm, NSX100-630

Сеть до 440 В пер. тока

Вышестоящий аппарат	Compact NS630b/800/1000L Compact NS630b/800LB														
Расцепитель	Micrologic 2.0					Micrologic 5.0 - 6.0 - 7.0 Inst 15 In					Micrologic 5.0 - 6.0 - 7.0 Inst OFF				

Нижестоящий аппарат	Ном. ток (А) Уставка Ir	630			800	1000	630			800	1000	630			800	1000
		250	400	630	800	1000	250	400	630	800	1000	250	400	630	800	1000
Предельный ток селективности Is (кА)																
iDPN, iDPNN		T	T	T	T	T	T	T	T	T	T	T	T	T	T	T
iC60		T	T	T	T	T	T	T	T	T	T	T	T	T	T	T
C120N/H		T	T	T	T	T	T	T	T	T	T	T	T	T	T	T
NG125N/H		T	T	T	T	T	T	T	T	T	T	T	T	T	T	T
NG125L		T	T	T	T	T	T	T	T	T	T	T	T	T	T	T
Compact NSXm E/B/F/N/H		T	T	T	T	T	T	T	T	T	T	T	T	T	T	T
Compact NSX100 B/F/N/H/S/L/R TM-D		T	T	T	T	T	T	T	T	T	T	T	T	T	T	T
Compact NSX160 B/F TM-D		T	T	T	T	T	T	T	T	T	T	T	T	T	T	T
Compact NSX160 N/H/S/L TM-D	36	36	36	36	T	T	36	36	36	T	T	36	36	36	T	T
Compact NSX250 B/F/N/H/S/L/R TM-D	≤ 125	20	20	20	T	T	20	20	20	T	T	20	20	20	T	T
	160	20	20	20	T	T	20	20	20	T	T	20	20	20	T	T
	200		20	20	T	T		20	20	T	T		20	20	T	T
	250		20	20	T	T		20	20	T	T		20	20	T	T
Compact NSX100 B/F/N/H/S/L/R Micrologic	40	T	T	T	T	T	T	T	T	T	T	T	T	T	T	T
	100	T	T	T	T	T	T	T	T	T	T	T	T	T	T	T
Compact NSX160 B/F Micrologic	40	T	T	T	T	T	T	T	T	T	T	T	T	T	T	T
	100	T	T	T	T	T	T	T	T	T	T	T	T	T	T	T
	160	T	T	T	T	T	T	T	T	T	T	T	T	T	T	T
Compact NSX160 N/H/S/L Micrologic	40	36	36	36	T	T	36	36	36	T	T	36	36	36	T	T
	100	36	36	36	T	T	36	36	36	T	T	36	36	36	T	T
	160	36	36	36	T	T	36	36	36	T	T	36	36	36	T	T
Compact NSX250 B/F/N/H/S/L/R Micrologic	≤ 100	20	20	20	T	T	20	20	20	T	T	20	20	20	T	T
	160		20	20	T	T		20	20	T	T		20	20	T	T
	250		20	20	T	T		20	20	T	T		20	20	T	T
Compact NSX400 F/N/H/S/L/R Micrologic	160	6.3	6.3	6.3	10	15	6.3	6.3	6.3	10	15	6.3	6.3	6.3	10	15
	200		6.3	6.3	10	15		6.3	6.3	10	15		6.3	6.3	10	15
	250		6.3	6.3	10	15		6.3	6.3	10	15		6.3	6.3	10	15
	320		6.3	6.3	10	15			6.3	10	15			6.3	10	15
	400			6.3	10	15			6.3	10	15			6.3	10	15
Compact NSX630 F/N/H/S/L/R Micrologic	250		6.3	6.3	8	10		6.3	6.3	8	10		6.3	6.3	8	10
	320			6.3	8	10			6.3	8	10			6.3	8	10
	400			6.3	8	10			6.3	8	10			6.3	8	10
	500				8	10				8	10				8	10
	630					10					10					10

T Полная селективность; обеспечивается до значения предельной отключающей способности нижестоящего аппарата.

4 Предельный ток селективности Is = 4 кА.

Селективность не обеспечивается.

Примечание: соблюдайте основные правила согласования по селективности при перегрузках, коротких замыканиях, замыканиях на землю и токах утечки (см. стр. 6) или проверяйте характеристики срабатывания аппаратов в онлайн инструментах Schneider Electric для технических расчетов.

Таблицы селективности

Вышестоящий аппарат: Compact NS630b-1000L, Compact NS630b-800LB Micrologic

Нижестоящий аппарат: Compact NS630b-1000

Сеть до 440 В пер. тока

Вышестоящий аппарат	Compact NS630b/800/1000L Compact NS630b/800LB														
Расцепитель	Micrologic 2.0					Micrologic 5.0 - 6.0 - 7.0 Inst 15 In					Micrologic 5.0 - 6.0 - 7.0 Inst OFF				

Нижестоящий аппарат	Ном. ток (А) Уставка Ir	630			800	1000	630			800	1000	630			800	1000
		250	400	630	800	1000	250	400	630	800	1000	250	400	630	800	1000
Предельный ток селективности Is (кА)																
Compact NS630b N/H Micrologic	250		6.3	6.3	8	10		6.3	6.3	8	10		6.3	6.3	8	10
	320			6.3	8	10			6.3	8	10			6.3	8	10
	400			6.3	8	10			6.3	8	10			6.3	8	10
	500				8	10				8	10				8	10
	630					10					10					10
Compact NS800 N/H Micrologic	320			6.3	8	10			6.3	8	10			6.3	8	10
	400			6.3	8	10			6.3	8	10			6.3	8	10
	500				8	10				8	10				8	10
	630					10					10					10
	800															
Compact NS1000 N/H Micrologic	400			6.3	8	10			6.3	8	10			6.3	8	10
	500				8	10				8	10				8	10
	630					10					10					10
	800															
	1000															
Compact NS630b L/LB Micrologic	250		6.3	6.3	8	10		6.3	6.3	8	10		6.3	6.3	8	10
	320			6.3	8	10			6.3	8	10			6.3	8	10
	400			6.3	8	10			6.3	8	10			6.3	8	10
	500				8	10				8	10				8	10
	630					10					10					10
Compact NS800 L/320 LB Micrologic	320			6.3	8	10			6.3	8	10			6.3	8	10
	400			6.3	8	10			6.3	8	10			6.3	8	10
	500				8	10				8	10				8	10
	630					10					10					10
	800															
Compact NS1000 L400 Micrologic	400			6.3	8	10			6.3	8	10			6.3	8	10
	500				8	10				8	10				8	10
	630					10					10					10
	800															
	1000															

Предельный ток селективности Is = 4 кА.

Селективность не обеспечивается.

Примечание: соблюдайте основные правила согласования по селективности при перегрузках, коротких замыканиях, замыканиях на землю и токах утечки (см. стр. 6) или проверяйте характеристики срабатывания аппаратов в онлайн инструментах Schneider Electric для технических расчетов.

Таблицы селективности

Вышестоящий аппарат: Masterpact MTZ1 06-16 H1/H2/H3 Micrologic X

Нижестоящий аппарат: iDPN, iC60, C120, NG125, Compact NSXm, NSX100-630

Сеть до 440 В пер. тока

Вышестоящий аппарат	Masterpact MTZ1 06/08/10/12/16 H1/H2/H3																										
Расцепитель	Micrologic 2.0X I _{sd} = 10Ir				Micrologic 5.0X - 6.0X - 7.0X Inst : 15 In (Standard)				Micrologic 5.0X - 6.0X - 7.0X Inst : OFF																		
Нижестоящий аппарат	Ном. ток (A) Уставка Ir	630				800				1000				1250				1600									
		250	400	630	800	800	1000	1250	1600	250	400	630	800	800	1000	1250	1600	250	400	630	800	800	1000	1250	1600		
Предельный ток селективности Is (кА)																											
iDPN, iDPNN		T	T	T	T	T	T	T	T	T	T	T	T	T	T	T	T	T	T	T	T	T	T	T	T	T	T
iC60		T	T	T	T	T	T	T	T	T	T	T	T	T	T	T	T	T	T	T	T	T	T	T	T	T	T
C120N/H		T	T	T	T	T	T	T	T	T	T	T	T	T	T	T	T	T	T	T	T	T	T	T	T	T	T
NG125N/H		T	T	T	T	T	T	T	T	T	T	T	T	T	T	T	T	T	T	T	T	T	T	T	T	T	T
NG125L		T	T	T	T	T	T	T	T	T	T	T	T	T	T	T	T	T	T	T	T	T	T	T	T	T	T
NSXm E/B/F/N/H		T	T	T	T	T	T	T	T	T	T	T	T	T	T	T	T	T	T	T	T	T	T	T	T	T	T
Compact NSX100 B/F/N/H/S/L/R TM-D		T	T	T	T	T	T	T	T	T	T	T	T	T	T	T	T	T	T	T	T	T	T	T	T	T	T
Compact NSX160 B/F/N/H/S/L TM-D		T	T	T	T	T	T	T	T	T	T	T	T	T	T	T	T	T	T	T	T	T	T	T	T	T	T
Compact NSX250 ≤ 125 B/F/N/H/S/L/R TM-D	160	T	T	T	T	T	T	T	T	T	T	T	T	T	T	T	T	T	T	T	T	T	T	T	T	T	T
	200		T	T	T	T	T	T		T	T	T	T	T		T	T	T	T	T		T	T	T	T	T	T
	250		T	T	T	T	T			T	T	T	T	T		T	T	T	T	T		T	T	T	T	T	T
Compact NSX100 B/F/N/H/S/L/R Micrologic	40	T	T	T	T	T	T	T	T	T	T	T	T	T	T	T	T	T	T	T	T	T	T	T	T	T	T
	100	T	T	T	T	T	T	T	T	T	T	T	T	T	T	T	T	T	T	T	T	T	T	T	T	T	T
Compact NSX160 B/F/N/H/S/L Micrologic	40	T	T	T	T	T	T	T	T	T	T	T	T	T	T	T	T	T	T	T	T	T	T	T	T	T	T
	100	T	T	T	T	T	T	T	T	T	T	T	T	T	T	T	T	T	T	T	T	T	T	T	T	T	T
	160	T	T	T	T	T	T	T	T	T	T	T	T	T	T	T	T	T	T	T	T	T	T	T	T	T	T
Compact NSX250 ≤ 100 B/F/N/H/S/L/R Micrologic	160	T	T	T	T	T	T	T	T	T	T	T	T	T	T	T	T	T	T	T	T	T	T	T	T	T	T
	250		T	T	T	T	T	T		T	T	T	T	T		T	T	T	T	T		T	T	T	T	T	T
Compact NSX400 F/N/H/S/L/R Micrologic	160	T	T	T	T	T	T	T	T	T	T	T	T	T	T	T	T	T	T	T	T	T	T	T	T	T	T
	200		T	T	T	T	T			T	T	T	T	T		T	T	T	T	T		T	T	T	T	T	T
	250		T	T	T	T	T			T	T	T	T	T		T	T	T	T	T		T	T	T	T	T	T
	320			T	T	T	T				T	T	T	T			T	T	T	T			T	T	T	T	T
	400			T	T	T	T				T	T	T	T			T	T	T	T			T	T	T	T	T
Compact NSX630 F/N/H/S/L/R Micrologic	250		T	T	T	T	T			T	T	T	T	T			T	T	T	T			T	T	T	T	T
	320			T	T	T	T				T	T	T	T			T	T	T	T			T	T	T	T	T
	400			T	T	T	T				T	T	T	T			T	T	T	T			T	T	T	T	T
	500				T	T	T					T	T	T				T	T	T				T	T	T	T
	630					T	T	T					T	T					T	T					T	T	T

Полная селективность; обеспечивается до значения предельной отключающей способности нижестоящего аппарата.

Селективность не обеспечивается.

Примечание: соблюдайте основные правила согласования по селективности при перегрузках, коротких замыканиях, замыканиях на землю и токах утечки (см. стр. 6) или проверяйте характеристики срабатывания аппаратов в онлайн инструментах Schneider Electric для технических расчетов.

Таблицы селективности

Вышестоящий аппарат: Masterpact MTZ1 06-16 H1 Micrologic X

Нижестоящий аппарат: Compact NS630b-1600 Micrologic A/E/P

Сеть до 440 В пер. тока

Вышестоящий аппарат		Masterpact MTZ1 06/08/10/12/16 H1																			
Расцепитель		Micrologic 2.0X I _{sd} = 10Ir						Micrologic 5.0X - 6.0X - 7.0X Inst : 15 In (Standard)						Micrologic 5.0X - 6.0X - 7.0X Inst : OFF							
Нижестоящий аппарат	Ном. ток (А)	630		800		1000		1250		1600		630		800		1000		1250		1600	
	Уставка Ir	400	630	800	1000	1250	1600	400	630	800	1000	1250	1600	400	630	800	1000	1250	1600		
Предельный ток селективности I_s (кА)																					
Compact NS630b N/H Micrologic 2.0 - 5.0 - 6.0 - 7.0 A/E/P	250	4	6.3	8	10	12.5	16	9.4	9.4	12	15	18.7	24	T	T	T	T	T	T	T	
	320		6.3	8	10	12.5	16		9.4	12	15	18.7	24		T	T	T	T	T	T	
	400		6.3	8	10	12.5	16		9.4	12	15	18.7	24		T	T	T	T	T	T	
	500			8	10	12.5	16			12	15	18.7	24			T	T	T	T	T	
	630				10	12.5	16				15	18.7	24				T	T	T	T	
Compact NS800 N/H Micrologic 2.0 - 5.0 - 6.0 - 7.0 A/E/P	320		6.3	8	10	12.5	16		9.4	12	15	18.7	24		T	T	T	T	T	T	
	400		6.3	8	10	12.5	16		9.4	12	15	18.7	24		T	T	T	T	T	T	
	500			8	10	12.5	16			12	15	18.7	24			T	T	T	T	T	
	630				10	12.5	16				15	18.7	24			T	T	T	T	T	
	800					12.5	16					18.7	24				T	T	T	T	
Compact NS1000 N/H Micrologic 2.0 - 5.0 - 6.0 - 7.0 A/E/P	400		6.3	8	10	12.5	16		9.4	12	15	18.7	24		T	T	T	T	T	T	
	500			8	10	12.5	16			12	15	18.7	24			T	T	T	T	T	
	630				10	12.5	16				15	18.7	24				T	T	T	T	
	800					12.5	16					18.7	24					T	T	T	
	1000						16						24							T	
Compact NS1250 N/H Micrologic 2.0 - 5.0 - 6.0 - 7.0 A/E/P	500			8	10	12.5	16			12	15	18.7	24			T	T	T	T	T	
	630				10	12.5	16				15	18.7	24				T	T	T	T	
	800					12.5	16					18.7	24					T	T	T	
	1000						16						24							T	
	1250																				
Compact NS1600 N/H Micrologic 2.0 - 5.0 - 6.0 - 7.0 A/E/P	630				10	12.5	16				15	18.7	24				T	T	T	T	
	800					12.5	16					18.7	24					T	T	T	
	960						16						24							T	
	1250																				
	1600																				
Compact NS630b L/LB Micrologic 2.0 - 5.0 - 6.0 - 7.0 A/E/P	250	4	6.3	8	T	T	T	T	T	T	T	T	T	T	T	T	T	T	T	T	
	320		6.3	8	T	T	T		T	T	T	T	T		T	T	T	T	T	T	
	400		6.3	8	T	T	T		T	T	T	T	T		T	T	T	T	T	T	
	500			8	T	T	T			T	T	T	T			T	T	T	T	T	
	630				T	T	T				T	T	T				T	T	T	T	
Compact NS800 L/LB Micrologic 2.0 - 5.0 - 6.0 - 7.0 A/E/P	320		6.3	8	10	T	T		9.4	T	T	T	T		T	T	T	T	T	T	
	400		6.3	8	10	T	T		9.4	T	T	T	T		T	T	T	T	T	T	
	500			8	10	T	T			T	T	T	T			T	T	T	T	T	
	630				10	T	T				T	T	T				T	T	T	T	
	800					12.5	T					T	T					T	T	T	
Compact NS1000 L Micrologic 2.0 - 5.0 - 6.0 - 7.0 A/E/P	400		6.3	8	10	12.5	T		9.4	12	T	T	T		T	T	T	T	T	T	
	500			8	10	12.5	T			12	T	T	T			T	T	T	T	T	
	630				10	12.5	T				T	T	T				T	T	T	T	
	800					12.5	T					T	T					T	T	T	
	1000						T						T						T	T	

- T Полная селективность; обеспечивается до значения предельной отключающей способности нижестоящего аппарата.
- 4 Предельный ток селективности I_s = 4 кА.
- Селективность не обеспечивается.

Примечание: соблюдайте основные правила согласования по селективности при перегрузках, коротких замыканиях, замыканиях на землю и токах утечки (см. стр. 6) или проверяйте характеристики срабатывания аппаратов в онлайн инструментах Schneider Electric для технических расчетов.

Таблицы селективности

Вышестоящий аппарат: Masterpact MTZ1 06-16 H1 Micrologic X

Нижестоящий аппарат: Masterpact MTZ1 06-16

Сеть до 440 В пер. тока

Вышестоящий аппарат		Masterpact MTZ1 06/08/10/12/16 H1																			
Расцепитель		Micrologic 2.0X I _{sd} = 10I _r				Micrologic 5.0X - 6.0X - 7.0X Inst : 15 In (Standard)				Micrologic 5.0X - 6.0X - 7.0X Inst : OFF											
Нижестоящий аппарат	Ном. ток (А) Уставка I _r	630		800		1000		1250		1600		630		800		1000		1250		1600	
		400	630	800	1000	1250	1600	400	630	800	1000	1250	1600	400	630	800	1000	1250	1600		
Предельный ток селективности I_s (кА)																					
Masterpact MTZ1 06 H1/H2/H3 Micrologic 2.0 - 5.0 - 6.0 - 7.0 X	250	4	6.3	8	10	12.5	16	9.4	9.4	12	15	18.7	24	T	T	T	T	T	T	T	T
	320		6.3	8	10	12.5	16		9.4	12	15	18.7	24		T	T	T	T	T	T	T
	400		6.3	8	10	12.5	16		9.4	12	15	18.7	24		T	T	T	T	T	T	T
	500			8	10	12.5	16			12	15	18.7	24			T	T	T	T	T	T
	630				10	12.5	16				15	18.7	24				T	T	T	T	T
Masterpact MTZ1 08 H1/H2/H3 Micrologic 2.0 - 5.0 - 6.0 - 7.0 X	320		6.3	8	10	12.5	16		9.4	12	15	18.7	24		T	T	T	T	T	T	T
	400		6.3	8	10	12.5	16		9.4	12	15	18.7	24		T	T	T	T	T	T	T
	500			8	10	12.5	16			12	15	18.7	24			T	T	T	T	T	T
	630				10	12.5	16				15	18.7	24			T	T	T	T	T	T
	800					12.5	16					18.7	24				T	T	T	T	T
Masterpact MTZ1 10 H1/H2/H3 Micrologic 2.0 - 5.0 - 6.0 - 7.0 X	400		6.3	8	10	12.5	16		9.4	12	15	18.7	24		T	T	T	T	T	T	T
	500			8	10	12.5	16			12	15	18.7	24			T	T	T	T	T	T
	630				10	12.5	16				15	18.7	24				T	T	T	T	T
	800					12.5	16					18.7	24					T	T	T	T
	1000						16						24							T	T
Masterpact MTZ1 12 H1/H2/H3 Micrologic 2.0 - 5.0 - 6.0 - 7.0 X	500			8	10	12.5	16			12	15	18.7	24			T	T	T	T	T	T
	630				10	12.5	16				15	18.7	24				T	T	T	T	T
	800					12.5	16					18.7	24					T	T	T	T
	1000						16						24							T	T
	1250																				T
Masterpact MTZ1 16 H1/H2/H3 Micrologic 2.0 - 5.0 - 6.0 - 7.0 X	630				10	12.5	16				15	18.7	24				T	T	T	T	T
	800					12.5	16					18.7	24					T	T	T	T
	960						16						24								T
	1250																				
	1600																				
Masterpact MTZ1 06 L1 Micrologic 2.0 - 5.0 - 6.0 - 7.0 X	250	4	6.3	8	T	T	T	T	T	T	T	T	T	T	T	T	T	T	T	T	T
	320		6.3	8	T	T	T		T	T	T	T	T		T	T	T	T	T	T	T
	400		6.3	8	T	T	T		T	T	T	T	T		T	T	T	T	T	T	T
	500			8	T	T	T			T	T	T	T			T	T	T	T	T	T
	630				T	T	T				T	T	T				T	T	T	T	T
Masterpact MTZ1 08 L1 Micrologic 2.0 - 5.0 - 6.0 - 7.0 X	320		6.3	8	10	T	T		9.4	T	T	T	T		T	T	T	T	T	T	T
	400		6.3	8	10	T	T		9.4	T	T	T	T		T	T	T	T	T	T	T
	500			8	10	T	T			T	T	T	T			T	T	T	T	T	T
	630				10	T	T				T	T	T				T	T	T	T	T
	800					T	T					T	T					T	T	T	T
Masterpact MTZ1 10 L1 Micrologic 2.0 - 5.0 - 6.0 - 7.0 X	400		6.3	8	10	12.5	T		9.4	12	T	T	T		T	T	T	T	T	T	T
	500			8	10	12.5	T			12	T	T	T			T	T	T	T	T	T
	630				10	12.5	T				T	T	T				T	T	T	T	T
	800					12.5	T					T	T						T	T	T
	1000						T						T							T	T

T Полная селективность; обеспечивается до значения предельной отключающей способности нижестоящего аппарата.

4 Предельный ток селективности I_s = 4 кА.

Селективность не обеспечивается.

Примечание: соблюдайте основные правила согласования по селективности при перегрузках, коротких замыканиях, замыканиях на землю и токах утечки (см. стр. 6) или проверяйте характеристики срабатывания аппаратов в онлайн инструментах Schneider Electric для технических расчетов.

Таблицы селективности

Вышестоящий аппарат: Masterpact MTZ1 06-16 H2 Micrologic X

Нижестоящий аппарат: Compact NS630b-1600 Micrologic A/E/P

Сеть до 440 В пер. тока

Вышестоящий аппарат		Masterpact MTZ1 06/08/10/12/16 H2																		
Расцепитель		Micrologic 2.0X I _{sd} = 10I _r						Micrologic 5.0X - 6.0X - 7.0X Inst : 15 I _n (Standard)						Micrologic 5.0X - 6.0X - 7.0X Inst : OFF						
Нижестоящий аппарат	Ном. ток (А)	630		800	1000	1250	1600	630		800	1000	1250	1600	630		800	1000	1250	1600	
	Уставка I _r	400	630	800	1000	1250	1600	400	630	800	1000	1250	1600	400	630	800	1000	1250	1600	
Предельный ток селективности I_s (кА)																				
Compact NS630b N/H	250	4	6.3	8	10	12.5	16	9.4	9.4	12	15	18.7	24	42	42	42	42	42	42	
	320		6.3	8	10	12.5	16		9.4	12	15	18.7	24		42	42	42	42	42	
	Micrologic 2.0 - 5.0 - 6.0	400		6.3	8	10	12.5	16		9.4	12	15	18.7	24		42	42	42	42	42
	A/E/P/H	500			8	10	12.5	16			12	15	18.7	24			42	42	42	42
		630				10	12.5	16				15	18.7	24				42	42	42
Compact NS800 N/H	320		6.3	8	10	12.5	16		9.4	12	15	18.7	24		42	42	42	42	42	
	400		6.3	8	10	12.5	16		9.4	12	15	18.7	24		42	42	42	42	42	
	Micrologic 2.0 - 5.0 - 6.0 - 7.0	500			8	10	12.5	16		12	15	18.7	24			42	42	42	42	
	A/E/P/H	630				10	12.5	16			15	18.7	24			42	42	42	42	
		800					12.5	16					18.7	24				42	42	42
Compact NS1000 N/H	400		6.3	8	10	12.5	16		9.4	12	15	18.7	24		42	42	42	42	42	
	500			8	10	12.5	16			12	15	18.7	24			42	42	42	42	
	Micrologic 2.0 - 5.0 - 6.0 - 7.0	630				10	12.5	16				15	18.7	24			42	42	42	
	A/E/P/H	800					12.5	16					18.7	24				42	42	
		1000						16						24					42	42
Compact NS1250 N/H	500			8	10	12.5	16			12	15	18.7	24			42	42	42	42	
	630				10	12.5	16				15	18.7	24				42	42	42	
	Micrologic 2.0 - 5.0 - 6.0 - 7.0	800				12.5	16					18.7	24					42	42	
	A/E/P/H	1000					16						24						42	
		1250												24						42
Compact NS1600 N/H	630				10	12.5	16				15	18.7	24				42	42	42	
	800					12.5	16					18.7	24					42	42	
	Micrologic 2.0 - 5.0 - 6.0 - 7.0	960					16						24						42	
	A/E/P/H	1250												24						
		1600																		
Compact NS630b L/LB	250	4	6.3	8	T	T	T	T	T	T	T	T	T	T	T	T	T	T	T	
	320		6.3	8	T	T	T		T	T	T	T	T		T	T	T	T	T	
	Micrologic 2.0 - 5.0 - 6.0 - 7.0	400		6.3	8	T	T	T		T	T	T	T		T	T	T	T	T	
	A/E/P/H	500			8	T	T	T			T	T	T	T			T	T	T	
		630				T	T	T				T	T	T				T	T	
Compact NS800 L/LB	320		6.3	8	10	T	T		9.4	T	T	T	T		T	T	T	T	T	
	400		6.3	8	10	T	T		9.4	T	T	T	T		T	T	T	T	T	
	Micrologic 2.0 - 5.0 - 6.0 - 7.0	500			8	10	T	T			T	T	T			T	T	T	T	
	A/E/P/H	630				10	T	T				T	T				T	T	T	
		800					T	T					T						T	
Compact NS1000 L	400		6.3	8	10	12.5	T		9.4	12	T	T	T		T	T	T	T	T	
	500			8	10	12.5	T			12	T	T	T			T	T	T	T	
	Micrologic 2.0 - 5.0 - 6.0 - 7.0	630				10	12.5	T			T	T	T				T	T	T	
	A/E/P/H	800					12.5	T				T	T					T	T	
		1000						T					T						T	

T Полная селективность; обеспечивается до значения предельной отключающей способности нижестоящего аппарата.

4 Предельный ток селективности I_s = 4 кА.

Селективность не обеспечивается.

Примечание: соблюдайте основные правила согласования по селективности при перегрузках, коротких замыканиях, замыканиях на землю и токах утечки (см. стр. 6) или проверяйте характеристики срабатывания аппаратов в онлайн инструментах Schneider Electric для технических расчетов.

Таблицы селективности

Вышестоящий аппарат: Masterpact MTZ1 06-16 H2 Micrologic X

Нижестоящий аппарат: Masterpact MTZ1 06-16

Сеть до 440 В пер. тока

Вышестоящий аппарат		Masterpact MTZ1 06/08/10/12/16 H2																			
Расцепитель		Micrologic 2.0X I _{sd} = 10I _r						Micrologic 5.0X - 6.0X - 7.0X Inst : 15 In (Standard)						Micrologic 5.0X - 6.0X - 7.0X Inst : OFF							
Нижестоящий аппарат	Ном. ток (А) Уставка I _r	630		800		1000		1250		1600		630		800		1000		1250		1600	
		400	630	800	1000	1250	1600	400	630	800	1000	1250	1600	400	630	800	1000	1250	1600		
Предельный ток селективности I_s (кА)																					
Masterpact MTZ1 06 H1/H2/H3 Micrologic 2.0 - 5.0 - 6.0 - 7.0 X	250	4	6.3	8	10	12.5	16	9.4	9.4	12	15	18.7	24	42	42	42	42	42	42		
	320		6.3	8	10	12.5	16		9.4	12	15	18.7	24		42	42	42	42	42		
	400		6.3	8	10	12.5	16		9.4	12	15	18.7	24		42	42	42	42	42		
	500			8	10	12.5	16			12	15	18.7	24			42	42	42	42		
	630				10	12.5	16				15	18.7	24				42	42	42		
Masterpact MTZ1 08 H1/H2/H3 Micrologic 2.0 - 5.0 - 6.0 - 7.0 X	320		6.3	8	10	12.5	16		9.4	12	15	18.7	24		42	42	42	42	42		
	400		6.3	8	10	12.5	16		9.4	12	15	18.7	24		42	42	42	42	42		
	500			8	10	12.5	16			12	15	18.7	24			42	42	42	42		
	630				10	12.5	16				15	18.7	24			42	42	42	42		
	800					12.5	16					18.7	24				42	42	42		
Masterpact MTZ1 10 H1/H2/H3 Micrologic 2.0 - 5.0 - 6.0 - 7.0 X	400		6.3	8	10	12.5	16		9.4	12	15	18.7	24		42	42	42	42	42		
	500			8	10	12.5	16			12	15	18.7	24			42	42	42	42		
	630				10	12.5	16				15	18.7	24				42	42	42		
	800					12.5	16					18.7	24					42	42		
	1000						16						24						42		
Masterpact MTZ1 12 H1/H2/H3 Micrologic 2.0 - 5.0 - 6.0 - 7.0 X	500			8	10	12.5	16			12	15	18.7	24			42	42	42	42		
	630				10	12.5	16				15	18.7	24				42	42	42		
	800					12.5	16					18.7	24					42	42		
	1000						16						24						42		
	1250																		42		
Masterpact MTZ1 16 H1/H2/H3 Micrologic 2.0 - 5.0 - 6.0 - 7.0 X	630				10	12.5	16				15	18.7	24				42	42	42		
	800					12.5	16					18.7	24					42	42		
	960						16						24						42		
	1250																				
	1600																				
Masterpact MTZ1 06 L1 Micrologic 2.0 - 5.0 - 6.0 - 7.0 X	250	4	6.3	8	T	T	T	T	T	T	T	T	T	T	T	T	T	T	T		
	320		6.3	8	T	T	T		T	T	T	T	T		T	T	T	T	T		
	400		6.3	8	T	T	T		T	T	T	T	T		T	T	T	T	T		
	500			8	T	T	T			T	T	T	T			T	T	T	T		
	630				T	T	T				T	T	T				T	T	T		
Masterpact MTZ1 08 L1 Micrologic 2.0 - 5.0 - 6.0 - 7.0 X	320		6.3	8	10	T	T		9.4	T	T	T	T		T	T	T	T	T		
	400		6.3	8	10	T	T		9.4	T	T	T	T		T	T	T	T	T		
	500			8	10	T	T			T	T	T	T			T	T	T	T		
	630				10	T	T				T	T	T				T	T	T		
	800					T	T					T	T					T	T		
Masterpact MTZ1 10 L1 Micrologic 2.0 - 5.0 - 6.0 - 7.0 X	400		6.3	8	10	12.5	T		9.4	12	T	T	T		T	T	T	T	T		
	500			8	10	12.5	T			12	T	T	T			T	T	T	T		
	630				10	12.5	T				T	T	T				T	T	T		
	800					12.5	T					T	T					T	T		
	1000						T						T						T		

T Полная селективность; обеспечивается до значения предельной отключающей способности нижестоящего аппарата.

4 Предельный ток селективности I_s = 4 кА.

Селективность не обеспечивается.

Примечание: соблюдайте основные правила согласования по селективности при перегрузках, коротких замыканиях, замыканиях на землю и токах утечки (см. стр. 6) или проверяйте характеристики срабатывания аппаратов в онлайн инструментах Schneider Electric для технических расчетов.

Таблицы селективности

Вышестоящий аппарат: Masterpact MTZ1 06-16 H3 Micrologic X

Нижестоящий аппарат: Compact NS630b-1600 Micrologic A/E/P

Сеть до 440 В пер. тока

Вышестоящий аппарат		Masterpact MTZ1 06/08/10/12/16 H3																			
Расцепитель		Micrologic 2.0X I _{sd} = 10I _r						Micrologic 5.0X - 6.0X - 7.0X Inst : 15 I _n (Standard)						Micrologic 5.0X - 6.0X - 7.0X Inst : OFF							
Нижестоящий аппарат	Ном. ток (А) Уставка I _r	630		800		1000		1250		1600		630		800		1000		1250		1600	
		400	630	800	1000	1250	1600	400	630	800	1000	1250	1600	400	630	800	1000	1250	1600		
Предельный ток селективности I_s (кА)																					
Compact NS630b N/H Micrologic 2.0 - 5.0 - 6.0 - 7.0 A/E/P	250	4	6.3	8	10	12.5	16	9.4	9.4	12	15	18.7	24	50	50	50	50	50	50	50	50
	320		6.3	8	10	12.5	16		9.4	12	15	18.7	24		50	50	50	50	50	50	50
	400		6.3	8	10	12.5	16		9.4	12	15	18.7	24		50	50	50	50	50	50	50
	500			8	10	12.5	16			12	15	18.7	24			50	50	50	50	50	50
	630				10	12.5	16				15	18.7	24				50	50	50	50	50
Compact NS800 N/H Micrologic 2.0 - 5.0 - 6.0 - 7.0 A/E/P	320		6.3	8	10	12.5	16		9.4	12	15	18.7	24		50	50	50	50	50	50	50
	400		6.3	8	10	12.5	16		9.4	12	15	18.7	24		50	50	50	50	50	50	50
	500			8	10	12.5	16			12	15	18.7	24			50	50	50	50	50	50
	630				10	12.5	16				15	18.7	24				50	50	50	50	50
	800					12.5	16					18.7	24					50	50	50	50
Compact NS1000 N/H Micrologic 2.0 - 5.0 - 6.0 - 7.0 A/E/P	400		6.3	8	10	12.5	16		9.4	12	15	18.7	24		50	50	50	50	50	50	50
	500			8	10	12.5	16			12	15	18.7	24			50	50	50	50	50	50
	630				10	12.5	16				15	18.7	24				50	50	50	50	50
	800					12.5	16					18.7	24					50	50	50	50
	1000						16						24							50	50
Compact NS1250 N/H Micrologic 2.0 - 5.0 - 6.0 - 7.0 A/E/P	500			8	10	12.5	16			12	15	18.7	24		50	50	50	50	50	50	50
	630				10	12.5	16				15	18.7	24				50	50	50	50	50
	800					12.5	16					18.7	24					50	50	50	50
	1000						16						24							50	50
	1250																				50
Compact NS1600 N/H Micrologic 2.0 - 5.0 - 6.0 - 7.0 A/E/P	630				10	12.5	16				15	18.7	24				50	50	50	50	50
	800					12.5	16					18.7	24						50	50	50
	960						16						24								50
	1250																				
	1600																				
Compact NS630b L/LB Micrologic 2.0 - 5.0 - 6.0 - 7.0 A/E/P	250	4	6.3	8	T	T	T	T	T	T	T	T	T	T	T	T	T	T	T	T	T
	320		6.3	8	T	T	T		T	T	T	T	T		T	T	T	T	T	T	T
	400		6.3	8	T	T	T		T	T	T	T	T		T	T	T	T	T	T	T
	500			8	T	T	T			T	T	T	T			T	T	T	T	T	T
	630				T	T	T				T	T	T				T	T	T	T	T
Compact NS800 L/LB Micrologic 2.0 - 5.0 - 6.0 - 7.0 A/E/P	320		6.3	8	10	T	T		9.4	T	T	T	T		T	T	T	T	T	T	T
	400		6.3	8	10	T	T		9.4	T	T	T	T		T	T	T	T	T	T	T
	500			8	10	T	T			T	T	T	T			T	T	T	T	T	T
	630				10	T	T				T	T	T				T	T	T	T	T
	800					T	T					T	T					T	T	T	T
Compact NS1000 L Micrologic 2.0 - 5.0 - 6.0 - 7.0 A/E/P	400		6.3	8	10	12.5	T		9.4	12	T	T	T		T	T	T	T	T	T	T
	500			8	10	12.5	T			12	T	T	T			T	T	T	T	T	T
	630				10	12.5	T				T	T	T				T	T	T	T	T
	800					12.5	T					T	T						T	T	T
	1000						T						T								T

T Полная селективность; обеспечивается до значения предельной отключающей способности нижестоящего аппарата.

4 Предельный ток селективности I_s = 4 кА.

Селективность не обеспечивается.

Примечание: соблюдайте основные правила согласования по селективности при перегрузках, коротких замыканиях, замыканиях на землю и токах утечки (см. стр. 6) или проверяйте характеристики срабатывания аппаратов в онлайн инструментах Schneider Electric для технических расчетов.

Таблицы селективности

Вышестоящий аппарат: Masterpact MTZ1 06-16 H3 Micrologic X

Нижестоящий аппарат: Masterpact MTZ1 06-16

Сеть до 440 В пер. тока

Вышестоящий аппарат		Masterpact MTZ1 06/08/10/12/16 H3																			
Расцепитель		Micrologic 2.0X Isd = 10Ir						Micrologic 5.0X - 6.0X - 7.0X Inst : 15 In (Standard)						Micrologic 5.0X - 6.0X - 7.0X Inst : OFF							
Нижестоящий аппарат	Ном. ток (А)	630		800		1000		1250		1600		630		800		1000		1250		1600	
	Уставка Ir	400	630	800	1000	1250	1600	400	630	800	1000	1250	1600	400	630	800	1000	1250	1600		
Предельный ток селективности Is (кА)																					
Masterpact MTZ1 06 H1/H2/H3 Micrologic 2.0 - 5.0 - 6.0 - 7.0 X	250	4	6.3	8	10	12.5	16	9.4	9.4	12	15	18.7	24	50	50	50	50	50	50		
	320		6.3	8	10	12.5	16		9.4	12	15	18.7	24		50	50	50	50	50		
	400		6.3	8	10	12.5	16		9.4	12	15	18.7	24		50	50	50	50	50		
	500			8	10	12.5	16			12	15	18.7	24			50	50	50	50		
	630				10	12.5	16				15	18.7	24				50	50	50		
Masterpact MTZ1 08 H1/H2/H3 Micrologic 2.0 - 5.0 - 6.0 - 7.0 X	320		6.3	8	10	12.5	16		9.4	12	15	18.7	24		50	50	50	50	50		
	400		6.3	8	10	12.5	16		9.4	12	15	18.7	24		50	50	50	50	50		
	500			8	10	12.5	16			12	15	18.7	24			50	50	50	50		
	630				10	12.5	16				15	18.7	24			50	50	50	50		
	800					12.5	16					18.7	24				50	50	50		
Masterpact MTZ1 10 H1/H2/H3 Micrologic 2.0 - 5.0 - 6.0 - 7.0 X	400		6.3	8	10	12.5	16		9.4	12	15	18.7	24		50	50	50	50	50		
	500			8	10	12.5	16			12	15	18.7	24			50	50	50	50		
	630				10	12.5	16				15	18.7	24				50	50	50		
	800					12.5	16					18.7	24					50	50		
	1000						16						24						50		
Masterpact MTZ1 12 H1/H2/H3 Micrologic 2.0 - 5.0 - 6.0 - 7.0 X	500			8	10	12.5	16			12	15	18.7	24		50	50	50	50	50		
	630				10	12.5	16				15	18.7	24			50	50	50	50		
	800					12.5	16					18.7	24				50	50	50		
	1000						16						24						50		
	1250																		50		
Masterpact MTZ1 16 H1/H2/H3 Micrologic 2.0 - 5.0 - 6.0 - 7.0 X	630				10	12.5	16				15	18.7	24			50	50	50	50		
	800					12.5	16					18.7	24				50	50	50		
	960						16						24						50		
	1250																				
	1600																				
Masterpact MTZ1 06 L1 Micrologic 2.0 - 5.0 - 6.0 - 7.0 X	250	4	6.3	8	T	T	T	T	T	T	T	T	T	T	T	T	T	T	T		
	320		6.3	8	T	T	T		T	T	T	T	T		T	T	T	T	T		
	400		6.3	8	T	T	T		T	T	T	T	T		T	T	T	T	T		
	500			8	T	T	T			T	T	T	T			T	T	T	T		
	630				T	T	T				T	T	T				T	T	T		
Masterpact MTZ1 08 L1 Micrologic 2.0 - 5.0 - 6.0 - 7.0 X	320		6.3	8	10	T	T		9.4	T	T	T	T		T	T	T	T	T		
	400		6.3	8	10	T	T		9.4	T	T	T	T		T	T	T	T	T		
	500			8	10	T	T			T	T	T	T			T	T	T	T		
	630				10	T	T				T	T	T				T	T	T		
	800					T	T					T	T					T	T		
Masterpact MTZ1 10 L1 Micrologic 2.0 - 5.0 - 6.0 - 7.0 X	400		6.3	8	10	12.5	T		9.4	12	T	T	T		T	T	T	T	T		
	500			8	10	12.5	T			12	T	T	T			T	T	T	T		
	630				10	12.5	T				T	T	T				T	T	T		
	800					12.5	T					T	T					T	T		
	1000						T						T						T		

T Полная селективность; обеспечивается до значения предельной отключающей способности нижестоящего аппарата.

4 Предельный ток селективности Is = 4 кА.

Селективность не обеспечивается.

Примечание: соблюдайте основные правила согласования по селективности при перегрузках, коротких замыканиях, замыканиях на землю и токах утечки (см. стр. 6) или проверяйте характеристики срабатывания аппаратов в онлайн инструментах Schneider Electric для технических расчетов.

Таблицы селективности

Вышестоящий аппарат: Masterpact MTZ1 06-10 L1 Micrologic X

Нижестоящий аппарат: iDPN, iC60, C120, NG125, Compact NSXm, NSX100-630

Сеть до 440 В пер. тока

Вышестоящий аппарат		Masterpact MTZ1 06/08/10 L1																
Расцепитель		Micrologic 2.0X I _{sd} = 10Ir						Micrologic 5.0X - 6.0X - 7.0X Inst : 15 In (Standard)						Micrologic 5.0X - 6.0X - 7.0X Inst : OFF				
Нижестоящий аппарат	Ном. ток (A)	630			800	1000	630	800	1000	630	800	1000	630	800	1000	630	800	1000
	Уставка Ir	250	400	630	800	1000	250	400	630	800	1000	250	400	630	800	1000	250	400
Предельный ток селективности I _s (кА)																		
iDPN, iDPNN		T	T	T	T	T	T	T	T	T	T	T	T	T	T	T	T	T
iC60		T	T	T	T	T	T	T	T	T	T	T	T	T	T	T	T	T
C120N/H		T	T	T	T	T	T	T	T	T	T	T	T	T	T	T	T	T
NG125N/H		T	T	T	T	T	T	T	T	T	T	T	T	T	T	T	T	T
NG125L		T	T	T	T	T	T	T	T	T	T	T	T	T	T	T	T	T
NSXm E/B/F/N/H		T	T	T	T	T	T	T	T	T	T	T	T	T	T	T	T	T
Compact NSX100 B/F/N/H/S/L/R TM-D		T	T	T	T	T	T	T	T	T	T	T	T	T	T	T	T	T
Compact NSX160 B/F TM-D		T	T	T	T	T	T	T	T	T	T	T	T	T	T	T	T	T
Compact NSX160 N/H/S/L TM-D		36	36	36	T	T	36	36	36	T	T	36	36	36	T	T		
Compact NSX250 B/F/N/H/S/L/R TM-D	≤ 125	20	20	20	T	T	20	20	20	T	T	20	20	20	T	T		
	160	20	20	20	T	T	20	20	20	T	T	20	20	20	T	T		
	200		20	20	T	T		20	20	T	T		20	20	T	T		
	250		20	20	T	T		20	20	T	T		20	20	T	T		
Compact NSX100 B/F/N/H/S/L/R Micrologic	40	T	T	T	T	T	T	T	T	T	T	T	T	T	T	T	T	T
	100	T	T	T	T	T	T	T	T	T	T	T	T	T	T	T	T	T
Compact NSX160 B/F Micrologic	40	T	T	T	T	T	T	T	T	T	T	T	T	T	T	T	T	T
	100	T	T	T	T	T	T	T	T	T	T	T	T	T	T	T	T	T
	160	T	T	T	T	T	T	T	T	T	T	T	T	T	T	T	T	T
Compact NSX160 N/H/S/L Micrologic	40	36	36	36	T	T	36	36	36	T	T	36	36	36	T	T		
	100	36	36	36	T	T	36	36	36	T	T	36	36	36	T	T		
	160	36	36	36	T	T	36	36	36	T	T	36	36	36	T	T		
Compact NSX250 B/F/N/H/S/L/R Micrologic	≤ 100	20	20	20	T	T	20	20	20	T	T	20	20	20	T	T		
	160		20	20	T	T		20	20	T	T		20	20	T	T		
	250		20	20	T	T		20	20	T	T		20	20	T	T		
Compact NSX400 F/N/H/S/L/R Micrologic	160	6.3	6.3	6.3	10	15	6.3	6.3	6.3	10	15	6.3	6.3	6.3	10	15		
	200		6.3	6.3	10	15		6.3	6.3	10	15		6.3	6.3	10	15		
	250		6.3	6.3	10	15		6.3	6.3	10	15		6.3	6.3	10	15		
	320		6.3	6.3	10	15			6.3	10	15			6.3	10	15		
	400			6.3	10	15			6.3	10	15			6.3	10	15		
Compact NSX630 F/N/H/S/L/R Micrologic	250		6.3	6.3	8	10		6.3	6.3	8	10		6.3	6.3	8	10		
	320			6.3	8	10			6.3	8	10			6.3	8	10		
	400			6.3	8	10			6.3	8	10			6.3	8	10		
	500				8	10				8	10				8	10		
	630					10					10					10		

- T Полная селективность; обеспечивается до значения предельной отключающей способности нижестоящего аппарата.
- 4 Предельный ток селективности I_s = 4 кА.
- Селективность не обеспечивается.

Примечание: соблюдайте основные правила согласования по селективности при перегрузках, коротких замыканиях, замыканиях на землю и токах утечки (см. стр. 6) или проверяйте характеристики срабатывания аппаратов в онлайн инструментах Schneider Electric для технических расчетов.

Таблицы селективности

Вышестоящий аппарат: Masterpact MTZ1 06-10 L1 Micrologic X

Нижестоящий аппарат: Compact NS630b-1000, Masterpact MTZ1 06-10

Сеть до 440 В пер. тока

Вышестоящий аппарат	Masterpact MTZ1 06/08/10 L1														
Расцепитель	Micrologic 2.0X I _{sd} = 10I _r					Micrologic 5.0X - 6.0X - 7.0X Inst : 15 I _n (Standard)					Micrologic 5.0X - 6.0X - 7.0X Inst : OFF				

Нижестоящий аппарат	Ном. ток (А) Уставка I _r	630			800			1000			630			800			1000					
		250	400	630	800	1000	630	800	1000	250	400	630	800	1000	250	400	630	800	1000			
Предельный ток селективности I_s (кА)																						
Compact NS630b N/H/L/LB Micrologic 2.0 - 5.0 - 6.0 - 7.0 A/E/P	250		6.3	6.3	8	10		6.3	6.3	8	10		6.3	6.3	8	10		6.3	6.3	8	10	
	320			6.3	8	10			6.3	8	10			6.3	8	10			6.3	8	10	
	400			6.3	8	10			6.3	8	10			6.3	8	10			6.3	8	10	
	500				8	10				8	10				8	10				8	10	
	630					10					10					10					10	
Compact NS800 N/H/L/LB Micrologic 2.0 - 5.0 - 6.0 - 7.0 A/E/P	320			6.3	8	10			6.3	8	10				6.3	8	10			6.3	8	10
	400			6.3	8	10			6.3	8	10				6.3	8	10			6.3	8	10
	500				8	10				8	10					8	10				8	10
	630					10					10					10						10
	800																10					
Compact NS1000 N/H/L Micrologic 2.0 - 5.0 - 6.0 - 7.0 A/E/P	400					10					10					6.3	10				10	10
	500					10					10						10				10	10
	630					10					10						10				10	10
	800																					
	1000																					
Masterpact MTZ1 06 H1/H2/H3/L1 Micrologic 2.0 - 5.0 - 6.0 - 7.0 X	250		6.3	6.3	8	10		6.3	6.3	8	10		6.3	6.3	8	10		6.3	6.3	8	10	
	320			6.3	8	10			6.3	8	10			6.3	8	10			6.3	8	10	
	400			6.3	8	10			6.3	8	10			6.3	8	10			6.3	8	10	
	500				8	10				8	10				8	10				8	10	
	630					10					10					10						10
Masterpact MTZ1 08 H1/H2/H3/L1 Micrologic 2.0 - 5.0 - 6.0 - 7.0 X	320			6.3	8	10			6.3	8	10				6.3	8	10			6.3	8	10
	400			6.3	8	10			6.3	8	10				6.3	8	10			6.3	8	10
	500				8	10				8	10					8	10				8	10
	630					10					10					10						10
	800																10					
Masterpact MTZ1 10 H1/H2/H3/L1 Micrologic 2.0 - 5.0 - 6.0 - 7.0 X	400					10					10					6.3	10				10	10
	500					10					10						10				10	10
	630					10					10						10				10	10
	800																					
	1000																					

4 Предельный ток селективности I_s = 4 кА.

Селективность не обеспечивается.

Примечание: соблюдайте основные правила согласования по селективности при перегрузках, коротких замыканиях, замыканиях на землю и токах утечки (см. стр. 6) или проверяйте характеристики срабатывания аппаратов в онлайн инструментах Schneider Electric для технических расчетов.

Таблицы селективности

Вышестоящий аппарат: Masterpact MTZ2 08-20 N1/H1/H2/L1 Micrologic X

Нижестоящий аппарат: iDPN, iC60, C120, NG125, Compact NSXm, NSX100-630

Сеть до 440 В пер. тока

Вышестоящий аппарат		Masterpact MTZ2 08/10/12/16/20 N1/H1/H2/L1																													
Расцепитель		Micrologic 2.0X I _{sd} = 10I _r								Micrologic 5.0X - 6.0X - 7.0X Inst : 15 In (Standard)								Micrologic 5.0X - 6.0X - 7.0X Inst : OFF													
Нижестоящий аппарат	Ном. ток (А)	800			1000			1250			1600			2000			800			1000			1250			1600			2000		
	Уставка I _r	320	630	800	1000	1250	1600	2000	320	630	800	1000	1250	1600	2000	320	630	800	1000	1250	1600	2000	320	630	800	1000	1250	1600	2000		
Предельный ток селективности I _s (кА)																															
iDPN, iDPNN		T	T	T	T	T	T	T	T	T	T	T	T	T	T	T	T	T	T	T	T	T	T	T	T	T	T	T			
iC60		T	T	T	T	T	T	T	T	T	T	T	T	T	T	T	T	T	T	T	T	T	T	T	T	T	T	T			
C120N/H		T	T	T	T	T	T	T	T	T	T	T	T	T	T	T	T	T	T	T	T	T	T	T	T	T	T	T			
NG125N/H		T	T	T	T	T	T	T	T	T	T	T	T	T	T	T	T	T	T	T	T	T	T	T	T	T	T	T			
NG125L		T	T	T	T	T	T	T	T	T	T	T	T	T	T	T	T	T	T	T	T	T	T	T	T	T	T	T			
NSXm E/B/F/N/H		T	T	T	T	T	T	T	T	T	T	T	T	T	T	T	T	T	T	T	T	T	T	T	T	T	T	T			
Compact NSX100 B/F/N/H/S/L/R TM-D		T	T	T	T	T	T	T	T	T	T	T	T	T	T	T	T	T	T	T	T	T	T	T	T	T	T	T			
Compact NSX160 B/F/N/H/S/L TM-D		T	T	T	T	T	T	T	T	T	T	T	T	T	T	T	T	T	T	T	T	T	T	T	T	T	T	T			
Compact NSX250 B/F/N/H/S/L/R TM-D	≤ 125	T	T	T	T	T	T	T	T	T	T	T	T	T	T	T	T	T	T	T	T	T	T	T	T	T	T	T			
	160	T	T	T	T	T	T	T	T	T	T	T	T	T	T	T	T	T	T	T	T	T	T	T	T	T	T	T			
	200	T	T	T	T	T	T	T	T	T	T	T	T	T	T	T	T	T	T	T	T	T	T	T	T	T	T	T			
	250		T	T	T	T	T	T		T	T	T	T	T		T	T	T	T		T	T	T	T		T	T	T			
Compact NSX100 B/F/N/H/S/L/R Micrologic	40	T	T	T	T	T	T	T	T	T	T	T	T	T	T	T	T	T	T	T	T	T	T	T	T	T	T	T			
	100	T	T	T	T	T	T	T	T	T	T	T	T	T	T	T	T	T	T	T	T	T	T	T	T	T	T	T			
Compact NSX160 B/F/N/H/S/L Micrologic	40	T	T	T	T	T	T	T	T	T	T	T	T	T	T	T	T	T	T	T	T	T	T	T	T	T	T	T			
	100	T	T	T	T	T	T	T	T	T	T	T	T	T	T	T	T	T	T	T	T	T	T	T	T	T	T	T			
	160	T	T	T	T	T	T	T	T	T	T	T	T	T	T	T	T	T	T	T	T	T	T	T	T	T	T	T			
Compact NSX250 B/F/N/H/S/L/R Micrologic	≤ 100	T	T	T	T	T	T	T	T	T	T	T	T	T	T	T	T	T	T	T	T	T	T	T	T	T	T	T			
	160	T	T	T	T	T	T	T	T	T	T	T	T	T	T	T	T	T	T	T	T	T	T	T	T	T	T	T			
	250		T	T	T	T	T	T		T	T	T	T	T		T	T	T	T		T	T	T	T		T	T	T			
Compact NSX400 F/N/H/S/L/R Micrologic	160	T	T	T	T	T	T	T	T	T	T	T	T	T	T	T	T	T	T	T	T	T	T	T	T	T	T	T			
	200	T	T	T	T	T	T	T	T	T	T	T	T	T	T	T	T	T	T	T	T	T	T	T	T	T	T	T			
	250	T	T	T	T	T	T	T	T	T	T	T	T	T	T	T	T	T	T	T	T	T	T	T	T	T	T	T			
	320		T	T	T	T	T	T		T	T	T	T	T		T	T	T	T		T	T	T	T		T	T	T			
Compact NSX630 F/N/H/S/L/R Micrologic	400		T	T	T	T	T		T	T	T	T	T		T	T	T	T		T	T	T	T		T	T	T				
	250	T	T	T	T	T	T	T	T	T	T	T	T	T	T	T	T	T	T	T	T	T	T	T	T	T	T	T			
	320		T	T	T	T	T	T		T	T	T	T	T		T	T	T	T		T	T	T	T		T	T	T			
	400		T	T	T	T	T	T		T	T	T	T	T		T	T	T	T		T	T	T	T		T	T	T			
Compact NSX630 F/N/H/S/L/R Micrologic	250	T	T	T	T	T	T	T	T	T	T	T	T	T	T	T	T	T	T	T	T	T	T	T	T	T	T	T			
	320		T	T	T	T	T	T		T	T	T	T	T		T	T	T	T		T	T	T	T		T	T	T			
	400		T	T	T	T	T	T		T	T	T	T	T		T	T	T	T		T	T	T	T		T	T	T			
	500			T	T	T	T	T			T	T	T	T			T	T	T	T			T	T	T	T					
630				T	T	T	T				T	T	T				T	T	T				T	T	T	T					

T Полная селективность; обеспечивается до значения предельной отключающей способности нижестоящего аппарата.

Селективность не обеспечивается.

Примечание: соблюдайте основные правила согласования по селективности при перегрузках, коротких замыканиях, замыканиях на землю и токах утечки (см. стр. 6) или проверяйте характеристики срабатывания аппаратов в онлайн инструментах Schneider Electric для технических расчетов.

Таблицы селективности

Вышестоящий аппарат: Masterpact MTZ2 08-20 N1/H1/H2 Micrologic X

Нижестоящий аппарат: Compact NS630b-1600 Micrologic A/E/P

Сеть до 440 В пер. тока

Вышестоящий аппарат		Masterpact MTZ2 08/10/12/16/20 N1/H1/H2																			
Расцепитель		Micrologic 2.0X Isd = 10Ir						Micrologic 5.0X - 6.0X - 7.0X Inst : 15 In (Standard)						Micrologic 5.0X - 6.0X - 7.0X Inst : OFF							
Нижестоящий аппарат	Ном. ток (А) Уставка Ir	800		1000		1250		1600		2000		800		1000		1250		1600		2000	
		630	800	1000	1250	1600	2000	630	800	1000	1250	1600	2000	630	800	1000	1250	1600	2000		
Предельный ток селективности Is (кА)																					
Compact NS630bN/H Micrologic 2.0 - 5.0 - 6.0 - 7.0 A/E/P	250	6.3	8	10	12.5	16	20	12	12	15	18.75	24	30	T	T	T	T	T	T	T	
	320	6.3	8	10	12.5	16	20	12	12	15	18.75	24	30	T	T	T	T	T	T	T	
	400	6.3	8	10	12.5	16	20	12	12	15	18.75	24	30	T	T	T	T	T	T	T	
	500		8	10	12.5	16	20		12	15	18.75	24	30		T	T	T	T	T	T	
Compact NS800N/H Micrologic 2.0 - 5.0 - 6.0 - 7.0 A/E/P	320	6.3	8	10	12.5	16	20	12	12	15	18.75	24	30	T	T	T	T	T	T	T	
	400	6.3	8	10	12.5	16	20	12	12	15	18.75	24	30	T	T	T	T	T	T	T	
	500		8	10	12.5	16	20		12	15	18.75	24	30		T	T	T	T	T	T	
	630			10	12.5	16	20			15	18.75	24	30			T	T	T	T	T	
Compact NS1000N/H Micrologic 2.0 - 5.0 - 6.0 - 7.0 A/E/P	400	6.3	8	10	12.5	16	20	12	12	15	18.75	24	30	T	T	T	T	T	T	T	
	500		8	10	12.5	16	20		12	15	18.75	24	30		T	T	T	T	T	T	
	630			10	12.5	16	20			15	18.75	24	30			T	T	T	T	T	
	800				12.5	16	20				18.75	24	30					T	T	T	
Compact NS1250N/H Micrologic 2.0 - 5.0 - 6.0 - 7.0 A/E/P	500		8	10	12.5	16	20		12	15	18.75	24	30		T	T	T	T	T	T	
	630			10	12.5	16	20			15	18.75	24	30			T	T	T	T	T	
	800				12.5	16	20				18.75	24	30					T	T	T	
	1000					16	20					24	30						T	T	
Compact NS1600N/H Micrologic 2.0 - 5.0 - 6.0 - 7.0 A/E/P	630			10	12.5	16	20			15	18.75	24	30			T	T	T	T	T	
	800				12.5	16	20				18.75	24	30					T	T	T	
	960					16	20					24	30						T	T	
	1250						20						30							T	
Compact NS630bL/LB Micrologic 2.0 - 5.0 - 6.0 - 7.0 A/E/P	250	6.3	8	T	T	T	T	T	T	T	T	T	T	T	T	T	T	T	T	T	
	320	6.3	8	T	T	T	T	T	T	T	T	T	T	T	T	T	T	T	T	T	
	400	6.3	8	T	T	T	T	T	T	T	T	T	T	T	T	T	T	T	T	T	
	500		8	T	T	T	T		T	T	T	T	T		T	T	T	T	T	T	
Compact NS800 L/LB Micrologic 2.0 - 5.0 - 6.0 - 7.0 A/E/P	320	6.3	8	10	T	T	T	T	T	T	T	T	T	T	T	T	T	T	T	T	
	400	6.3	8	10	T	T	T	T	T	T	T	T	T	T	T	T	T	T	T	T	
	500		8	10	T	T	T		T	T	T	T	T		T	T	T	T	T	T	
	630			10	T	T	T			T	T	T	T			T	T	T	T	T	
Compact NS1000L Micrologic 2.0 - 5.0 - 6.0 - 7.0 A/E/P	400	6.3	8	10	12.5	T	T	12	12	T	T	T	T	T	T	T	T	T	T	T	
	500		8	10	12.5	T	T		12	T	T	T	T		T	T	T	T	T	T	
	630			10	12.5	T	T			T	T	T	T			T	T	T	T	T	
	800				12.5	T	T				T	T	T					T	T	T	
1000					T	T					T	T						T	T		

T Полная селективность; обеспечивается до значения предельной отключающей способности нижестоящего аппарата.

4 Предельный ток селективности Is = 4 кА.

Селективность не обеспечивается.

Примечание: соблюдайте основные правила согласования по селективности при перегрузках, коротких замыканиях, замыканиях на землю и токах утечки (см. стр. 6) или проверяйте характеристики срабатывания аппаратов в онлайн инструментах Schneider Electric для технических расчетов.

Таблицы селективности

Вышестоящий аппарат: Masterpact MTZ2 08-20 N1/H1/H2 Micrologic X

Нижестоящий аппарат: Masterpact MTZ1 06-16

Сеть до 440 В пер. тока

Вышестоящий аппарат		Masterpact MTZ2 08/10/12/16/20 N1/H1/H2																			
Расцепитель		Micrologic 2.0X Isd = 10Ir						Micrologic 5.0X - 6.0X - 7.0X Inst : 15 In (Standard)						Micrologic 5.0X - 6.0X - 7.0X Inst : OFF							
Нижестоящий аппарат	Ном. ток (А)	800		1000		1250		1600		2000		800		1000		1250		1600		2000	
	Уставка Ir	630	800	1000	1250	1600	2000	630	800	1000	1250	1600	2000	630	800	1000	1250	1600	2000		
Предельный ток селективности Is (кА)																					
Masterpact MTZ1 06 H1/H2/H3 Micrologic 2.0 - 5.0 - 6.0 - 7.0 X	250	6.3	8	10	12.5	16	20	12	12	15	18.75	24	30	T	T	T	T	T	T	T	
	320	6.3	8	10	12.5	16	20	12	12	15	18.75	24	30	T	T	T	T	T	T	T	
	400	6.3	8	10	12.5	16	20	12	12	15	18.75	24	30	T	T	T	T	T	T	T	
	500		8	10	12.5	16	20		12	15	18.75	24	30		T	T	T	T	T	T	
	630			10	12.5	16	20			15	18.75	24	30			T	T	T	T	T	
Masterpact MTZ1 08 H1/H2/H3 Micrologic 2.0 - 5.0 - 6.0 - 7.0 X	320	6.3	8	10	12.5	16	20	12	12	15	18.75	24	30	T	T	T	T	T	T	T	
	400	6.3	8	10	12.5	16	20	12	12	15	18.75	24	30	T	T	T	T	T	T	T	
	500		8	10	12.5	16	20		12	15	18.75	24	30		T	T	T	T	T	T	
	630			10	12.5	16	20			15	18.75	24	30			T	T	T	T	T	
	800				12.5	16	20				18.75	24	30				T	T	T	T	
Masterpact MTZ1 10 H1/H2/H3 Micrologic 2.0 - 5.0 - 6.0 - 7.0 X	400	6.3	8	10	12.5	16	20	12	12	15	18.75	24	30	T	T	T	T	T	T	T	
	500		8	10	12.5	16	20		12	15	18.75	24	30		T	T	T	T	T	T	
	630			10	12.5	16	20			15	18.75	24	30			T	T	T	T	T	
	800				12.5	16	20				18.75	24	30				T	T	T	T	
	1000					16	20					24	30					T	T	T	
Masterpact MTZ1 12 H1/H2/H3 Micrologic 2.0 - 5.0 - 6.0 - 7.0 X	500		8	10	12.5	16	20		12	15	18.75	24	30		T	T	T	T	T	T	
	630			10	12.5	16	20			15	18.75	24	30			T	T	T	T	T	
	800				12.5	16	20				18.75	24	30				T	T	T	T	
	1000					16	20					24	30					T	T	T	
	1250						20						30						T	T	
Masterpact MTZ1 16 H1/H2/H3 Micrologic 2.0 - 5.0 - 6.0 - 7.0 X	630			10	12.5	16	20			15	18.75	24	30			T	T	T	T	T	
	800				12.5	16	20				18.75	24	30				T	T	T	T	
	960					16	20					24	30					T	T	T	
	1250						20						30						T	T	
	1600																			T	
Masterpact MTZ1 06L Micrologic 2.0 - 5.0 - 6.0 - 7.0 X	250	6.3	8	T	T	T	T	T	T	T	T	T	T	T	T	T	T	T	T	T	
	320	6.3	8	T	T	T	T	T	T	T	T	T	T	T	T	T	T	T	T	T	
	400	6.3	8	T	T	T	T	T	T	T	T	T	T	T	T	T	T	T	T	T	
	500		8	T	T	T	T		T	T	T	T	T		T	T	T	T	T	T	
	630			T	T	T	T			T	T	T	T			T	T	T	T	T	
Masterpact MTZ1 08L Micrologic 2.0 - 5.0 - 6.0 - 7.0 X	320	6.3	8	10	T	T	T	T	T	T	T	T	T	T	T	T	T	T	T	T	
	400	6.3	8	10	T	T	T	T	T	T	T	T	T	T	T	T	T	T	T	T	
	500		8	10	T	T	T		T	T	T	T	T		T	T	T	T	T	T	
	630			10	T	T	T			T	T	T	T			T	T	T	T	T	
	800				T	T	T				T	T	T				T	T	T	T	
Masterpact MTZ1 10L Micrologic 2.0 - 5.0 - 6.0 - 7.0 X	400	6.3	8	10	12.5	T	T	12	12	T	T	T	T	T	T	T	T	T	T	T	
	500		8	10	12.5	T	T		12	T	T	T	T		T	T	T	T	T	T	
	630			10	12.5	T	T			T	T	T	T				T	T	T	T	
	800				12.5	T	T				T	T	T					T	T	T	
	1000					T	T					T	T						T	T	

T Полная селективность; обеспечивается до значения предельной отключающей способности нижестоящего аппарата.

4 Предельный ток селективности Is = 4 кА.

Селективность не обеспечивается.

Примечание: соблюдайте основные правила согласования по селективности при перегрузках, коротких замыканиях, замыканиях на землю и токах утечки (см. стр. 6) или проверяйте характеристики срабатывания аппаратов в онлайн инструментах Schneider Electric для технических расчетов.

Таблицы селективности

Вышестоящий аппарат: Masterpact MTZ2 08-20 N1/H1 Micrologic X

Нижестоящий аппарат: Masterpact MTZ2 08-20

Сеть до 440 В пер. тока

Вышестоящий аппарат		Masterpact MTZ2 08/10/12/16/20 N1/H1																			
Расцепитель		Micrologic 2.0X Isd = 10Ir						Micrologic 5.0X - 6.0X - 7.0X Inst : 15 In (Standard)						Micrologic 5.0X - 6.0X - 7.0X Inst : OFF							
Нижестоящий аппарат	Ном. ток (А)	800		1000		1250		1600		2000		800		1000		1250		1600		2000	
	Уставка Ir	630	800	1000	1250	1600	2000	630	800	1000	1250	1600	2000	630	800	1000	1250	1600	2000		
Предельный ток селективности Is (кА)																					
Masterpact MTZ2 08 N1/H1/L1 Micrologic 2.0 - 5.0 - 6.0 - 7.0 X	320	6.3	8	10	12.5	16	20	12	12	15	18.75	24	30	T	T	T	T	T	T	T	
	400	6.3	8	10	12.5	16	20	12	12	15	18.75	24	30	T	T	T	T	T	T	T	
	500		8	10	12.5	16	20		12	15	18.75	24	30		T	T	T	T	T	T	
	630			10	12.5	16	20			15	18.75	24	30			T	T	T	T	T	
Masterpact MTZ2 10 N1/H1/L1 Micrologic 2.0 - 5.0 - 6.0 - 7.0 X	800				12.5	16	20				18.75	24	30				T	T	T	T	
	400	6.3	8	10	12.5	16	20	12	12	15	18.75	24	30	T	T	T	T	T	T	T	
	500		8	10	12.5	16	20		12	15	18.75	24	30		T	T	T	T	T	T	
	630			10	12.5	16	20			15	18.75	24	30			T	T	T	T	T	
Masterpact MTZ2 12 N1/H1/L1 Micrologic 2.0 - 5.0 - 6.0 - 7.0 X	800				12.5	16	20				18.75	24	30				T	T	T	T	
	500		8	10	12.5	16	20		12	15	18.75	24	30		T	T	T	T	T	T	
	630			10	12.5	16	20			15	18.75	24	30			T	T	T	T	T	
	800				12.5	16	20				18.75	24	30				T	T	T	T	
Masterpact MTZ2 16 N1/H1/L1 Micrologic 2.0 - 5.0 - 6.0 - 7.0 X	1000					16	20					24	30						T	T	
	630			10	12.5	16	20			15	18.75	24	30			T	T	T	T	T	
	800				12.5	16	20				18.75	24	30				T	T	T	T	
	960					16	20					24	30					T	T	T	
Masterpact MTZ2 20 N1/H1/L1 Micrologic 2.0 - 5.0 - 6.0 - 7.0 X	1250						20						30							T	
	1600																				
	800				12.5	16	20				18.75	24	30				T	T	T	T	
	1000					16	20					24	30					T	T	T	
Masterpact MTZ2 08 H2 Micrologic 2.0 - 5.0 - 6.0 - 7.0 X	1250												30							T	
	1600																				
	320	6.3	8	10	12.5	16	20	12	12	15	18.75	24	30	T	T	T	T	T	T	T	
	400	6.3	8	10	12.5	16	20	12	12	15	18.75	24	30	T	T	T	T	T	T	T	
Masterpact MTZ2 10 H2 Micrologic 2.0 - 5.0 - 6.0 - 7.0 X	500		8	10	12.5	16	20		12	15	18.75	24	30		T	T	T	T	T	T	
	630			10	12.5	16	20			15	18.75	24	30			T	T	T	T	T	
	800				12.5	16	20				18.75	24	30				T	T	T	T	
	1000					16	20					24	30					T	T	T	
Masterpact MTZ2 12 H2 Micrologic 2.0 - 5.0 - 6.0 - 7.0 X	500		8	10	12.5	16	20		12	15	18.75	24	30		T	T	T	T	T	T	
	630			10	12.5	16	20			15	18.75	24	30			T	T	T	T	T	
	800				12.5	16	20				18.75	24	30				T	T	T	T	
	1000					16	20					24	30					T	T	T	
Masterpact MTZ2 16 H2 Micrologic 2.0 - 5.0 - 6.0 - 7.0 X	1250						20						30							T	
	1600																				
	630			10	12.5	16	20			15	18.75	24	30			T	T	T	T	T	
	800				12.5	16	20				18.75	24	30				T	T	T	T	
Masterpact MTZ2 20 H2 Micrologic 2.0 - 5.0 - 6.0 - 7.0 X	960					16	20					24	30						T	T	
	1250						20						30							T	
	1600																				
	800				12.5	16	20				18.75	24	30				T	T	T	T	
Masterpact MTZ2 08 H2 Micrologic 2.0 - 5.0 - 6.0 - 7.0 X	1000					16	20					24	30						T	T	
	1250						20						30							T	
	1600																				
	800						20						30							T	

T Полная селективность; обеспечивается до значения предельной отключающей способности нижестоящего аппарата.

4 Предельный ток селективности Is = 4 кА.

Селективность не обеспечивается.

Примечание: соблюдайте основные правила согласования по селективности при перегрузках, коротких замыканиях, замыканиях на землю и токах утечки (см. стр. 6) или проверяйте характеристики срабатывания аппаратов в онлайн инструментах Schneider Electric для технических расчетов.

Таблицы селективности

Вышестоящий аппарат: Masterpact MTZ2 08-20 H2 Micrologic X

Нижестоящий аппарат: Masterpact MTZ2 08-20

Сеть до 440 В пер. тока

Вышестоящий аппарат		Masterpact MTZ2 08/10/12/16/20 H2																			
Расцепитель		Micrologic 2.0X I _{sd} = 10I _r				Micrologic 5.0X - 6.0X - 7.0X Inst : 15 I _n (Standard)				Micrologic 5.0X - 6.0X - 7.0X Inst : OFF											
Нижестоящий аппарат	Ном. ток (A)	800		1000		1250		1600		2000		800		1000		1250		1600		2000	
	Уставка I _r	630	800	1000	1250	1600	2000	630	800	1000	1250	1600	2000	630	800	1000	1250	1600	2000	630	800
Предельный ток селективности I_s (кА)																					
Masterpact MTZ2 08 N1/H1/L1 Micrologic 2.0 - 5.0 - 6.0 - 7.0 X	320	6.3	8	10	12.5	16	20	12	12	15	18.75	24	30	T	T	T	T	T	T	T	T
	400	6.3	8	10	12.5	16	20	12	12	15	18.75	24	30	T	T	T	T	T	T	T	T
	500		8	10	12.5	16	20		12	15	18.75	24	30		T	T	T	T	T	T	T
	630			10	12.5	16	20			15	18.75	24	30			T	T	T	T	T	T
	800				12.5	16	20				18.75	24	30				T	T	T	T	T
Masterpact MTZ2 10 N1/H1/L1 Micrologic 2.0 - 5.0 - 6.0 - 7.0 X	400	6.3	8	10	12.5	16	20	12	12	15	18.75	24	30	T	T	T	T	T	T	T	T
	500		8	10	12.5	16	20		12	15	18.75	24	30		T	T	T	T	T	T	T
	630			10	12.5	16	20			15	18.75	24	30			T	T	T	T	T	T
	800				12.5	16	20				18.75	24	30				T	T	T	T	T
	1000					16	20					24	30						T	T	T
Masterpact MTZ2 12 N1/H1/L1 Micrologic 2.0 - 5.0 - 6.0 - 7.0 X	500		8	10	12.5	16	20		12	15	18.75	24	30		T	T	T	T	T	T	T
	630			10	12.5	16	20			15	18.75	24	30			T	T	T	T	T	T
	800				12.5	16	20				18.75	24	30				T	T	T	T	T
	1000					16	20					24	30					T	T	T	T
	1250						20						30							T	T
Masterpact MTZ2 16 N1/H1/L1 Micrologic 2.0 - 5.0 - 6.0 - 7.0 X	630			10	12.5	16	20			15	18.75	24	30			T	T	T	T	T	T
	800				12.5	16	20				18.75	24	30				T	T	T	T	T
	960					16	20					24	30					T	T	T	T
	1250						20						30							T	T
	1600																				T
Masterpact MTZ2 20 N1/H1/L1 Micrologic 2.0 - 5.0 - 6.0 - 7.0 X	800				12.5	16	20				18.75	24	30				T	T	T	T	T
	1000					16	20					24	30					T	T	T	T
	1250						20						30							T	T
	1600																				T
	800																				
Masterpact MTZ2 08 H2 Micrologic 2.0 - 5.0 - 6.0 - 7.0 X	320	6.3	8	10	12.5	16	20	12	12	15	18.75	24	30	82	82	82	82	82	82	82	82
	400	6.3	8	10	12.5	16	20	12	12	15	18.75	24	30	82	82	82	82	82	82	82	82
	500		8	10	12.5	16	20		12	15	18.75	24	30		82	82	82	82	82	82	82
	630			10	12.5	16	20			15	18.75	24	30			82	82	82	82	82	82
	800				12.5	16	20				18.75	24	30				82	82	82	82	82
Masterpact MTZ2 10 H2 Micrologic 2.0 - 5.0 - 6.0 - 7.0 X	400	6.3	8	10	12.5	16	20	12	12	15	18.75	24	30	82	82	82	82	82	82	82	82
	500		8	10	12.5	16	20		12	15	18.75	24	30		82	82	82	82	82	82	82
	630			10	12.5	16	20			15	18.75	24	30			82	82	82	82	82	82
	800				12.5	16	20				18.75	24	30				82	82	82	82	82
	1000					16	20					24	30					82	82	82	82
Masterpact MTZ2 12 H2 Micrologic 2.0 - 5.0 - 6.0 - 7.0 X	500		8	10	12.5	16	20		12	15	18.75	24	30	82	82	82	82	82	82	82	82
	630			10	12.5	16	20			15	18.75	24	30			82	82	82	82	82	82
	800				12.5	16	20				18.75	24	30				82	82	82	82	82
	1000					16	20					24	30					82	82	82	82
	1250						20						30							82	82
Masterpact MTZ2 16 H2 Micrologic 2.0 - 5.0 - 6.0 - 7.0 X	630			10	12.5	16	20			15	18.75	24	30			82	82	82	82	82	82
	800				12.5	16	20				18.75	24	30				82	82	82	82	82
	960					16	20					24	30					82	82	82	82
	1250						20						30							82	82
	1600																				82
Masterpact MTZ2 20 H2 Micrologic 2.0 - 5.0 - 6.0 - 7.0 X	800				12.5	16	20				18.75	24	30				82	82	82	82	82
	1000					16	20					24	30					82	82	82	82
	1250						20						30							82	82
	1600																				82
	800																				

T Полная селективность; обеспечивается до значения предельной отключающей способности нижестоящего аппарата.

4 Предельный ток селективности I_s = 4 кА.

Селективность не обеспечивается.

Примечание: соблюдайте основные правила согласования по селективности при перегрузках, коротких замыканиях, замыканиях на землю и токах утечки (см. стр. 6) или проверяйте характеристики срабатывания аппаратов в онлайн инструментах Schneider Electric для технических расчетов.

Таблицы селективности

Вышестоящий аппарат: Masterpact MTZ2 08-20 L1 Micrologic X

Нижестоящий аппарат: Masterpact MTZ1 06 - 16 Micrologic X

Сеть до 440 В пер. тока

Вышестоящий аппарат		Masterpact MTZ2 08/10/12/16/20 L1																														
Расцепитель		Micrologic 2.0X Isd = 10Ir						Micrologic 5.0X - 6.0X - 7.0X Inst : 15 In (Standard)						Micrologic 5.0X - 6.0X - 7.0X Inst : OFF																		
Нижестоящий аппарат	Ном. ток (А) Уставка Ir	800		1000		1250		1600		2000		800		1000		1250		1600		2000		800		1000		1250		1600		2000		
		630	800	1000	1250	1600	2000	630	800	1000	1250	1600	2000	630	800	1000	1250	1600	2000	630	800	1000	1250	1600	2000							
Предельный ток селективности Is (кА)																																
MTZ1 06 H1/H2/H3 Micrologic X	250	6.3	8	10	12.5	16	20	12	12	15	18.75	24	30	37	37	37	37	37	37	37	37	37	37	37	37	37	37	37	37	37	37	
	320	6.3	8	10	12.5	16	20	12	12	15	18.75	24	30	37	37	37	37	37	37	37	37	37	37	37	37	37	37	37	37	37	37	
	400	6.3	8	10	12.5	16	20	12	12	15	18.75	24	30	37	37	37	37	37	37	37	37	37	37	37	37	37	37	37	37	37	37	37
	500		8	10	12.5	16	20		12	15	18.75	24	30		37	37	37	37	37	37	37	37	37	37	37	37	37	37	37	37	37	37
	630			10	12.5	16	20			15	18.75	24	30				37	37	37	37	37	37	37	37	37	37	37	37	37	37	37	37
MTZ1 08 H1/H2/H3 Micrologic X	320	6.3	8	10	12.5	16	20	12	12	15	18.75	24	30	37	37	37	37	37	37	37	37	37	37	37	37	37	37	37	37	37	37	
	400	6.3	8	10	12.5	16	20	12	12	15	18.75	24	30	37	37	37	37	37	37	37	37	37	37	37	37	37	37	37	37	37	37	
	500		8	10	12.5	16	20		12	15	18.75	24	30		37	37	37	37	37	37	37	37	37	37	37	37	37	37	37	37	37	37
	630			10	12.5	16	20			15	18.75	24	30				37	37	37	37	37	37	37	37	37	37	37	37	37	37	37	37
	800				12.5	16	20				18.75	24	30						37	37	37	37	37	37	37	37	37	37	37	37	37	37
MTZ1 10 H1/H2/H3 Micrologic X	400	6.3	8	10	12.5	16	20	12	12	15	18.75	24	30	37	37	37	37	37	37	37	37	37	37	37	37	37	37	37	37	37	37	
	500		8	10	12.5	16	20		12	15	18.75	24	30		37	37	37	37	37	37	37	37	37	37	37	37	37	37	37	37	37	
	630			10	12.5	16	20			15	18.75	24	30				37	37	37	37	37	37	37	37	37	37	37	37	37	37	37	37
	800				12.5	16	20				18.75	24	30						37	37	37	37	37	37	37	37	37	37	37	37	37	37
	1000					16	20					24	30								37	37	37	37	37	37	37	37	37	37	37	37
MTZ1 12 H1/H2/H3 Micrologic X	500		8	10	12.5	16	20		12	15	18.75	24	30		37	37	37	37	37	37	37	37	37	37	37	37	37	37	37	37	37	
	630			10	12.5	16	20			15	18.75	24	30				37	37	37	37	37	37	37	37	37	37	37	37	37	37	37	
	800				12.5	16	20				18.75	24	30						37	37	37	37	37	37	37	37	37	37	37	37	37	
	1000					16	20					24	30								37	37	37	37	37	37	37	37	37	37	37	37
	1250						20						30																			
MTZ1 16 H1/H2/H3 Micrologic X	630			10	12.5	16	20			15	18.75	24	30				37	37	37	37	37	37	37	37	37	37	37	37	37	37	37	
	800				12.5	16	20				18.75	24	30						37	37	37	37	37	37	37	37	37	37	37	37	37	
	960					16	20					24	30																			
	1250						20						30																			
	1600													30																		
MTZ1 06 L1 Micrologic X	250	6.3	8	10	T	T	T	T	T	T	T	T	T	T	T	T	T	T	T	T	T	T	T	T	T	T	T	T	T	T	T	
	320	6.3	8	10	T	T	T	T	T	T	T	T	T	T	T	T	T	T	T	T	T	T	T	T	T	T	T	T	T	T	T	
	400	6.3	8	10	T	T	T	T	T	T	T	T	T	T	T	T	T	T	T	T	T	T	T	T	T	T	T	T	T	T	T	T
	500		8	10	T	T	T		T	T	T	T	T	T		T	T	T	T	T	T	T	T	T	T	T	T	T	T	T	T	T
	630			10	T	T	T			T	T	T	T	T				T	T	T	T	T	T	T	T	T	T	T	T	T	T	T
MTZ1 08 L1 Micrologic X	320	6.3	8	10	12.5	T	T	12	12	T	T	T	T	T	T	T	T	T	T	T	T	T	T	T	T	T	T	T	T	T	T	
	400	6.3	8	10	12.5	T	T	12	12	T	T	T	T	T	T	T	T	T	T	T	T	T	T	T	T	T	T	T	T	T	T	
	500		8	10	12.5	T	T		12	T	T	T	T	T		T	T	T	T	T	T	T	T	T	T	T	T	T	T	T	T	
	630			10	12.5	T	T			T	T	T	T	T				T	T	T	T	T	T	T	T	T	T	T	T	T	T	
	800				12.5	T	T				T	T	T	T						T	T	T	T	T	T	T	T	T	T	T	T	
MTZ1 10 L1 Micrologic X	400	6.3	8	10	12.5	T	T	12	12	T	T	T	T	T	T	T	T	T	T	T	T	T	T	T	T	T	T	T	T	T	T	
	500		8	10	12.5	T	T		12	T	T	T	T	T		T	T	T	T	T	T	T	T	T	T	T	T	T	T	T	T	
	630			10	12.5	T	T			T	T	T	T	T				T	T	T	T	T	T	T	T	T	T	T	T	T	T	
	800				12.5	T	T				T	T	T	T						T	T	T	T	T	T	T	T	T	T	T	T	
	1000					T	T						T	T								T	T	T	T	T	T	T	T	T	T	

- T Полная селективность; обеспечивается до значения предельной отключающей способности нижестоящего аппарата.
- 4 Предельный ток селективности Is = 4 кА.
- Селективность не обеспечивается.

Примечание: соблюдайте основные правила согласования по селективности при перегрузках, коротких замыканиях, замыканиях на землю и токах утечки (см. стр. 6) или проверяйте характеристики срабатывания аппаратов в онлайн инструментах Schneider Electric для технических расчетов.

Таблицы селективности

Вышестоящий аппарат: Masterpact MTZ2 08-20 L1 Micrologic X

Нижестоящий аппарат: Compact NS630b-1600 Micrologic A/E/P

Сеть до 440 В пер. тока

Вышестоящий аппарат		Masterpact MTZ2 08/10/12/16/20 L1																			
Расцепитель		Micrologic 2.0X Isd = 10Ir				Micrologic 5.0X - 6.0X - 7.0X Inst : 15 In (Standard)				Micrologic 5.0X - 6.0X - 7.0X Inst : OFF											
Нижестоящий аппарат	Ном. ток (А)	800		1000		1250		1600		2000		800		1000		1250		1600		2000	
	Уставка Ir	630	800	1000	1250	1600	2000	630	800	1000	1250	1600	2000	630	800	1000	1250	1600	2000		
Предельный ток селективности Is (кА)																					
Compact NS630bN/H Micrologic 2.0 - 5.0 - 6.0 - 7.0 A/E/P	250	6.3	8	10	12.5	16	20	12	12	15	18.75	24	30	37	37	37	37	37	37	37	
	320	6.3	8	10	12.5	16	20	12	12	15	18.75	24	30	37	37	37	37	37	37	37	
	400	6.3	8	10	12.5	16	20	12	12	15	18.75	24	30	37	37	37	37	37	37	37	
	500		8	10	12.5	16	20		12	15	18.75	24	30		37	37	37	37	37	37	
	630			10	12.5	16	20			15	18.75	24	30				37	37	37	37	
Compact NS800N/H Micrologic 2.0 - 5.0 - 6.0 - 7.0 A/E/P	320	6.3	8	10	12.5	16	20	12	12	15	18.75	24	30	37	37	37	37	37	37	37	
	400	6.3	8	10	12.5	16	20	12	12	15	18.75	24	30	37	37	37	37	37	37	37	
	500		8	10	12.5	16	20		12	15	18.75	24	30		37	37	37	37	37	37	
	630			10	12.5	16	20			15	18.75	24	30			37	37	37	37	37	
	800				12.5	16	20				18.75	24	30				37	37	37	37	
Compact NS1000N/H Micrologic 2.0 - 5.0 - 6.0 - 7.0 A/E/P	400	6.3	8	10	12.5	16	20	12	12	15	18.75	24	30	37	37	37	37	37	37	37	
	500		8	10	12.5	16	20		12	15	18.75	24	30		37	37	37	37	37	37	
	630			10	12.5	16	20			15	18.75	24	30			37	37	37	37	37	
	800				12.5	16	20				18.75	24	30				37	37	37	37	
	1000					16	20					24	30						37	37	
Compact NS1250N/H Micrologic 2.0 - 5.0 - 6.0 - 7.0 A/E/P	500		8	10	12.5	16	20		12	15	18.75	24	30		37	37	37	37	37	37	
	630			10	12.5	16	20			15	18.75	24	30			37	37	37	37	37	
	800				12.5	16	20				18.75	24	30				37	37	37	37	
	1000					16	20					24	30						37	37	
	1250						20						30							37	
Compact NS1600N/H Micrologic 2.0 - 5.0 - 6.0 - 7.0 A/E/P	630			10	12.5	16	20			15	18.75	24	30		37	37	37	37	37	37	
	800				12.5	16	20				18.75	24	30				37	37	37	37	
	960					16	20					24	30					37	37	37	
	1250						20						30							37	
	1600																			37	
Compact NS630bL/ LB Micrologic 2.0 - 5.0 - 6.0 - 7.0 A/E/P	250	6.3	8	10	T	T	T	T	T	T	T	T	T	T	T	T	T	T	T	T	
	320	6.3	8	10	T	T	T	T	T	T	T	T	T	T	T	T	T	T	T	T	
	400	6.3	8	10	T	T	T	T	T	T	T	T	T	T	T	T	T	T	T	T	
	500		8	10	T	T	T		T	T	T	T	T		T	T	T	T	T	T	
	630			10	T	T	T			T	T	T	T			T	T	T	T	T	
Compact NS800L/LB Micrologic 2.0 - 5.0 - 6.0 - 7.0 A/E/P	320	6.3	8	10	12.5	T	T	12	12	T	T	T	T	T	T	T	T	T	T	T	
	400	6.3	8	10	12.5	T	T	12	12	T	T	T	T	T	T	T	T	T	T	T	
	500		8	10	12.5	T	T		12	T	T	T	T		T	T	T	T	T	T	
	630			10	12.5	T	T			T	T	T	T			T	T	T	T	T	
	800				12.5	T	T				T	T	T				T	T	T	T	
Compact NS1000L Micrologic 2.0 - 5.0 - 6.0 - 7.0 A/E/P	400	6.3	8	10	12.5	T	T	12	12	T	T	T	T	T	T	T	T	T	T	T	
	500		8	10	12.5	T	T		12	T	T	T	T		T	T	T	T	T	T	
	630			10	12.5	T	T			T	T	T	T			T	T	T	T	T	
	800				12.5	T	T				T	T	T				T	T	T	T	
	1000					T	T					T	T					T	T	T	

T Полная селективность; обеспечивается до значения предельной отключающей способности нижестоящего аппарата.

4 Предельный ток селективности Is = 4 кА.

Селективность не обеспечивается.

Примечание: соблюдайте основные правила согласования по селективности при перегрузках, коротких замыканиях, замыканиях на землю и токах утечки (см. стр. 6) или проверяйте характеристики срабатывания аппаратов в онлайн инструментах Schneider Electric для технических расчетов.

Таблицы селективности

Вышестоящий аппарат: Masterpact MTZ2 25-40 H1/H2, MTZ3 40-63 H1 Micrologic X

Нижестоящий аппарат: iDPN, iC60, C120, NG125, Compact NSXm, NSX100-630, NS630b-3200

Сеть до 440 В пер. тока

Вышестоящий аппарат	Masterpact MTZ2 25/32/40 H1/H2	Masterpact MTZ3 40/50/63 H1	Masterpact MTZ2 25/32/40 H1/H2	Masterpact MTZ3 40/50/63 H1	Masterpact MTZ2 25/32/40 H1/H2	Masterpact MTZ3 40/50/63 H1
Расцепитель	Micrologic 2.0X Isd = 10Ir		Micrologic 5.0X - 6.0X - 7.0X Inst : 15 In (Standard)		Micrologic 5.0X - 6.0X - 7.0X Inst : OFF	

Нижестоящий аппарат	Ном. ток (А)	2500	3200	4000	4000	5000	6300	2500	3200	4000	4000	5000	6300	2500	3200	4000	4000	5000	6300
Предельный ток селективности Is (кА)																			
iDPN, iDPNN		T	T	T	T	T	T	T	T	T	T	T	T	T	T	T	T	T	T
iC60		T	T	T	T	T	T	T	T	T	T	T	T	T	T	T	T	T	T
C120N/H		T	T	T	T	T	T	T	T	T	T	T	T	T	T	T	T	T	T
NG125N/H/L		T	T	T	T	T	T	T	T	T	T	T	T	T	T	T	T	T	T
NSXm E/B/F/N/H		T	T	T	T	T	T	T	T	T	T	T	T	T	T	T	T	T	T
Compact NSX	NSX100	T	T	T	T	T	T	T	T	T	T	T	T	T	T	T	T	T	T
B/F/H/N/S/L/R	NSX250	T	T	T	T	T	T	T	T	T	T	T	T	T	T	T	T	T	T
TM-D																			
Compact NSX160		T	T	T	T	T	T	T	T	T	T	T	T	T	T	T	T	T	T
B/F/H/N/S/L																			
TM-D																			
Compact NSX	NSX100	T	T	T	T	T	T	T	T	T	T	T	T	T	T	T	T	T	T
B/F/H/N/S/L/R	NSX250	T	T	T	T	T	T	T	T	T	T	T	T	T	T	T	T	T	T
Micrologic																			
F/H/N/S/L/R	NSX400	T	T	T	T	T	T	T	T	T	T	T	T	T	T	T	T	T	T
Micrologic	NSX630	T	T	T	T	T	T	T	T	T	T	T	T	T	T	T	T	T	T
Compact NSX160		T	T	T	T	T	T	T	T	T	T	T	T	T	T	T	T	T	T
B/F/H/N/S/L																			
Micrologic																			
Compact NS N	NS630b	25	32	40	40	T	T	37.5	48	T	T	T	T	T	T	T	T	T	T
Micrologic	NS800	25	32	40	40	T	T	37.5	48	T	T	T	T	T	T	T	T	T	T
	NS1000	25	32	40	40	T	T	37.5	48	T	T	T	T	T	T	T	T	T	T
	NS1250	25	32	40	40	T	T	37.5	48	T	T	T	T	T	T	T	T	T	T
	NS1600	25	32	40	40	T	T	37.5	48	T	T	T	T	T	T	T	T	T	T
Compact NS H	NS630b	25	32	40	40	50	63	37.5	48	60	60	T	T	T	T	T	T	T	T
Micrologic	NS800	25	32	40	40	50	63	37.5	48	60	60	T	T	T	T	T	T	T	T
	NS1000	25	32	40	40	50	63	37.5	48	60	60	T	T	T	T	T	T	T	T
	NS1250	25	32	40	40	50	63	37.5	48	60	60	T	T	T	T	T	T	T	T
	NS1600	25	32	40	40	50	63	37.5	48	60	60	T	T	T	T	T	T	T	T
Compact NS N	NS1600b	25	32	40	40	50	63	37.5	48	60	60	T	T	T	T	T	T	T	T
Micrologic	NS2000	25	32	40	40	50	63	37.5	48	60	60	T	T	T	T	T	T	T	T
	NS2500	25 ⁽¹⁾	32	40	40	50	63	37.5 ⁽¹⁾	48	60	60	T	T	T ⁽¹⁾	T	T	T	T	T
	NS3200		32 ⁽¹⁾	40	40	50	63		48 ⁽¹⁾	60	60	T	T		T ⁽¹⁾	T	T	T	T
Compact NS H	NS1600b	25	32	40	40	50	63	37,5	48	60	60	75	T	T	T	T	T	T	T
Micrologic	NS2000	25	32	40	40	50	63	37,5	48	60	60	75	T	T	T	T	T	T	T
	NS2500	25 ⁽¹⁾	32	40	40	50	63	37,5 ⁽¹⁾	48	60	60	75	T	T ⁽¹⁾	T	T	T	T	T
	NS3200		32 ⁽¹⁾	40	40	50	63		48 ⁽¹⁾	60	60	75	T		T ⁽¹⁾	T	T	T	T
Compact NS L	NS630b	T	T	T	T	T	T	T	T	T	T	T	T	T	T	T	T	T	T
Micrologic	NS800	T	T	T	T	T	T	T	T	T	T	T	T	T	T	T	T	T	T
	NS1000	T	T	T	T	T	T	T	T	T	T	T	T	T	T	T	T	T	T
Compact NS LB	NS630b	T	T	T	T	T	T	T	T	T	T	T	T	T	T	T	T	T	T
Micrologic	NS800	T	T	T	T	T	T	T	T	T	T	T	T	T	T	T	T	T	T

(1) При уставке Ig вышестоящего аппарата > 1,3 Ig нижестоящего.

- T Полная селективность; обеспечивается до значения предельной отключающей способности нижестоящего аппарата.
- 4 Предельный ток селективности Is = 4 кА.
- Селективность не обеспечивается.

Примечание: соблюдайте основные правила согласования по селективности при перегрузках, коротких замыканиях, замыканиях на землю и токах утечки (см. стр. 6) или проверяйте характеристики срабатывания аппаратов в онлайн инструментах Schneider Electric для технических расчетов.

Таблицы селективности

Вышестоящий аппарат: Masterpact MTZ2 25-40 H1 Micrologic X

Нижестоящий аппарат: Masterpact MTZ1 06-16, Masterpact MTZ2 08-20

Сеть до 440 В пер. тока

Вышестоящий аппарат		Masterpact MTZ2 25/32/40 H1								
Расцепитель		Micrologic 2.0X Isd = 10Ir			Micrologic 5.0X - 6.0X - 7.0X Inst : 15 In (Standard)			Micrologic 5.0X - 6.0X - 7.0X Inst : OFF		
Нижестоящий аппарат	Ном. ток (А)	2500	3200	4000	2500	3200	4000	2500	3200	4000
Предельный ток селективности (А)										
Masterpact MTZ1 H1 Micrologic 2.0 - 5.0 - 6.0 - 7.0 X	MTZ1 06	25	32	40	37.5	T	T	T	T	T
	MTZ1 08	25	32	40	37.5	T	T	T	T	T
	MTZ1 10	25	32	40	37.5	T	T	T	T	T
	MTZ1 12	25	32	40	37.5	T	T	T	T	T
Masterpact MTZ1 H2 Micrologic 2.0 - 5.0 - 6.0 - 7.0 X	MTZ1 16	25	32	40	37.5	T	T	T	T	T
	MTZ1 06	25	32	40	37.5	48	T	T	T	T
	MTZ1 08	25	32	40	37.5	48	T	T	T	T
	MTZ1 10	25	32	40	37.5	48	T	T	T	T
Masterpact MTZ1 H3 Micrologic 2.0 - 5.0 - 6.0 - 7.0 X	MTZ1 12	25	32	40	37.5	48	60	T	T	T
	MTZ1 16	25	32	40	37.5	48	60	T	T	T
	MTZ1 06	25	32	40	37.5	48	60	T	T	T
	MTZ1 08	25	32	40	37.5	48	60	T	T	T
Masterpact MTZ2 N1 Micrologic 2.0 - 5.0 - 6.0 - 7.0 X	MTZ2 08	25	32	40	37.5	T	T	T	T	T
	MTZ2 10	25	32	40	37.5	T	T	T	T	T
	MTZ2 12	25	32	40	37.5	T	T	T	T	T
	MTZ2 16	25	32	40	37.5	T	T	T	T	T
Masterpact MTZ2 H1 Micrologic 2.0 - 5.0 - 6.0 - 7.0 X	MTZ2 20	25	32	40	37.5	48	60	T	T	T
	MTZ2 25	25 ⁽¹⁾	32	40	37,5 ⁽¹⁾	48	60	T ⁽¹⁾	T	T
	MTZ2 32		32 ⁽¹⁾	40		48 ⁽¹⁾	60		T ⁽¹⁾	T
	MTZ2 08	25	32	40	37,5	48	60	T	T	T
	MTZ2 10	25	32	40	37,5	48	60	T	T	T
	MTZ2 12	25	32	40	37,5	48	60	T	T	T
Masterpact MTZ2 H2 Micrologic 2.0 - 5.0 - 6.0 - 7.0 X	MTZ2 16	25	32	40	37,5	48	60	T	T	T
	MTZ2 20	25	32	40	37,5	48	60	T	T	T
	MTZ2 25	25 ⁽¹⁾	32	40	37,5 ⁽¹⁾	48	60	T ⁽¹⁾	T	T
	MTZ2 32		32 ⁽¹⁾	40		48 ⁽¹⁾	60		T ⁽¹⁾	T
	MTZ2 20	25	32	40	37,5	48	60	T	T	T
Masterpact MTZ2 H3 Micrologic 2.0 - 5.0 - 6.0 - 7.0 X	MTZ2 25	25 ⁽¹⁾	32	40	37,5 ⁽¹⁾	48	60	T ⁽¹⁾	T	T
	MTZ2 32		32 ⁽¹⁾	40		48 ⁽¹⁾	60		T ⁽¹⁾	T
Masterpact MTZ1 L1 Micrologic 2.0 - 5.0 - 6.0 - 7.0 X	MTZ1 06	T	T	T	T	T	T	T	T	T
	MTZ1 08	T	T	T	T	T	T	T	T	T
	MTZ1 10	T	T	T	T	T	T	T	T	T
Masterpact MTZ2 L1 Micrologic 2.0 - 5.0 - 6.0 - 7.0 X	MTZ2 08	25	32	40	37.5	48	60	T	T	T
	MTZ2 10	25	32	40	37.5	48	60	T	T	T
	MTZ2 12	25	32	40	37.5	48	60	T	T	T
	MTZ2 16	25	32	40	37.5	48	60	T	T	T
MTZ2 20	25	32	40	37.5	48	60	T	T	T	

(1) При уставке Ir вышестоящего аппарата > 1,3 Ir нижестоящего.

- T Полная селективность; обеспечивается до значения предельной отключающей способности нижестоящего аппарата.
- 4 Предельный ток селективности Is = 4 кА.
- Селективность не обеспечивается.

Примечание: соблюдайте основные правила согласования по селективности при перегрузках, коротких замыканиях, замыканиях на землю и токах утечки (см. стр. 6) или проверяйте характеристики срабатывания аппаратов в онлайн инструментах Schneider Electric для технических расчетов.

Таблицы селективности

Вышестоящий аппарат: Masterpact MTZ2 20/25/32/40 H2, MTZ3 40/50/63 H1 Micrologic X

Нижестоящий аппарат: Masterpact MTZ1 06-16, MTZ2 08-40, MTZ3 40/50

Сеть до 440 В пер. тока

Вышестоящий аппарат	Masterpact MTZ2 20/25/32/40 H2	Masterpact MTZ3 40/50/63 H1	Masterpact MTZ2 20/25/32/40 H2	Masterpact MTZ3 40/50/63 H1	Masterpact MTZ2 20/25/32/40 H2	Masterpact MTZ3 40/50/63 H1
Расцепитель	Micrologic 2.0X Isd = 10Ir		Micrologic 5.0X - 6.0X - 7.0X Inst : 15 In (Standard)		Micrologic 5.0X - 6.0X - 7.0X Inst : OFF	

Нижестоящий аппарат	Ном. ток (А)	2500	3200	4000	4000	5000	6300	2500	3200	4000	4000	5000	6300	2500	3200	4000	4000	5000	6300
Предельный ток селективности Is (кА)																			
Masterpact MTZ1 H1 Micrologic 2.0 - 5.0 - 6.0 - 7.0 X	MTZ1 06	25	32	40	40	T	T	37.5	T	T	T	T	T	T	T	T	T	T	T
	MTZ1 08	25	32	40	40	T	T	37.5	T	T	T	T	T	T	T	T	T	T	T
	MTZ1 10	25	32	40	40	T	T	37.5	T	T	T	T	T	T	T	T	T	T	T
	MTZ1 12	25	32	40	40	T	T	37.5	T	T	T	T	T	T	T	T	T	T	T
	MTZ1 16	25	32	40	40	T	T	37.5	T	T	T	T	T	T	T	T	T	T	T
Masterpact MTZ1 H2 Micrologic 2.0 - 5.0 - 6.0 - 7.0 X	MTZ1 06	25	32	40	40	T	T	37.5	48	T	T	T	T	T	T	T	T	T	T
	MTZ1 08	25	32	40	40	T	T	37.5	48	T	T	T	T	T	T	T	T	T	T
	MTZ1 10	25	32	40	40	T	T	37.5	48	T	T	T	T	T	T	T	T	T	T
	MTZ1 12	25	32	40	40	T	T	37.5	48	T	T	T	T	T	T	T	T	T	T
	MTZ1 16	25	32	40	40	T	T	37.5	48	T	T	T	T	T	T	T	T	T	T
Masterpact MTZ1 H3 Micrologic 2.0 - 5.0 - 6.0 - 7.0 X	MTZ1 06	25	32	40	40	50	63	37.5	48	60	60	T	T	T	T	T	T	T	T
	MTZ1 08	25	32	40	40	50	63	37.5	48	60	60	T	T	T	T	T	T	T	T
	MTZ1 10	25	32	40	40	50	63	37.5	48	60	60	T	T	T	T	T	T	T	T
	MTZ1 12	25	32	40	40	50	63	37.5	48	60	60	T	T	T	T	T	T	T	T
	MTZ1 16	25	32	40	40	50	63	37.5	48	60	60	T	T	T	T	T	T	T	T
Masterpact MTZ2 N1 Micrologic 2.0 - 5.0 - 6.0 - 7.0 X	MTZ2 08	25	32	40	40	T	T	37.5	T	T	T	T	T	T	T	T	T	T	T
	MTZ2 10	25	32	40	40	T	T	37.5	T	T	T	T	T	T	T	T	T	T	T
	MTZ2 12	25	32	40	40	T	T	37.5	T	T	T	T	T	T	T	T	T	T	T
	MTZ2 16	25	32	40	40	T	T	37.5	T	T	T	T	T	T	T	T	T	T	T
	MTZ2 20	25	32	40	40	T	T	37.5	T	T	T	T	T	T	T	T	T	T	T
Masterpact MTZ2 H1 Micrologic 2.0 - 5.0 - 6.0 - 7.0 X	MTZ2 08	25	32	40	40	50	63	37.5	48	60	60	T	T	T	T	T	T	T	T
	MTZ2 10	25	32	40	40	50	63	37.5	48	60	60	T	T	T	T	T	T	T	T
	MTZ2 12	25	32	40	40	50	63	37.5	48	60	60	T	T	T	T	T	T	T	T
	MTZ2 16	25	32	40	40	50	63	37.5	48	60	60	T	T	T	T	T	T	T	T
	MTZ2 20	25	32	40	40	50	63	37.5	48	60	60	T	T	T	T	T	T	T	T
Masterpact MTZ2 H2 Micrologic 2.0 - 5.0 - 6.0 - 7.0 X	MTZ2 25	25 ⁽¹⁾	32	40	40	50	63	37.5 ⁽¹⁾	48	60	60	T	T	T ⁽¹⁾	T	T	T	T	T
	MTZ2 32		32 ⁽¹⁾	40	40	50	63		48 ⁽¹⁾	60	60	T	T		T ⁽¹⁾	T	T	T	T
	MTZ2 40			40 ⁽¹⁾	40 ⁽¹⁾	50	63			60 ⁽¹⁾	60	T	T		T ⁽¹⁾	T ⁽¹⁾	T	T	T
	MTZ2 08	25	32	40	40	50	63	37.5	48	60	60	75	94	82	82	82	T	T	T
	MTZ2 10	25	32	40	40	50	63	37.5	48	60	60	75	94	82	82	82	T	T	T
Masterpact MTZ3 H1	MTZ3 40			40 ⁽¹⁾	40 ⁽¹⁾	50	63			60 ⁽¹⁾	60 ⁽¹⁾	75	94			T ⁽¹⁾	T ⁽¹⁾	T	T
	MTZ3 50					50 ⁽¹⁾	63					75 ⁽¹⁾	94					T ⁽¹⁾	T
	MTZ2 20	25	32	40	40	50	63	37.5	48	60	60	75	94	82	82	82	T	T	T
	MTZ2 25	25 ⁽¹⁾	32	40	40	50	63	37.5 ⁽¹⁾	48	60	60	75	94	82 ⁽¹⁾	82	82	T	T	T
	MTZ2 32		32 ⁽¹⁾	40	40	50	63		48 ⁽¹⁾	60	60	75	94	82 ⁽¹⁾	82	82	T	T	T
Masterpact MTZ3 H2	MTZ3 40			40 ⁽¹⁾	40 ⁽¹⁾	50	63			60 ⁽¹⁾	60 ⁽¹⁾	75	94			82 ⁽¹⁾	T ⁽¹⁾	T	T
	MTZ3 50					50 ⁽¹⁾	63					75 ⁽¹⁾	94					T ⁽¹⁾	T
	MTZ1 06	T	T	T	T	T	T	T	T	T	T	T	T	T	T	T	T	T	T
Masterpact MTZ1 L1 Micrologic 2.0 - 5.0 - 6.0 - 7.0 X	MTZ1 08	T	T	T	T	T	T	T	T	T	T	T	T	T	T	T	T	T	T
	MTZ1 10	T	T	T	T	T	T	T	T	T	T	T	T	T	T	T	T	T	T
	MTZ1 12	T	T	T	T	T	T	T	T	T	T	T	T	T	T	T	T	T	T
Masterpact MTZ2 L1 Micrologic 2.0 - 5.0 - 6.0 - 7.0 X	MTZ2 08	25	32	40	40	50	63	37.5	48	60	60	75	94	T	T	T	T	T	T
	MTZ2 10	25	32	40	40	50	63	37.5	48	60	60	75	94	T	T	T	T	T	T
	MTZ2 12	25	32	40	40	50	63	37.5	48	60	60	75	94	T	T	T	T	T	T
	MTZ2 20	25	32	40	40	50	63	37.5	48	60	60	75	94	T	T	T	T	T	T

(1) При уставке Ir вышестоящего аппарата > 1,3 Ir нижестоящего.

T Полная селективность; обеспечивается до значения предельной отключающей способности нижестоящего аппарата.

4 Предельный ток селективности Is = 4 кА.

Селективность не обеспечивается.

Примечание: соблюдайте основные правила согласования по селективности при перегрузках, коротких замыканиях, замыканиях на землю и токах утечки (см. стр. 6) или проверяйте характеристики срабатывания аппаратов в онлайн инструментах Schneider Electric для технических расчетов.

Таблицы селективности

Вышестоящий аппарат: Masterpact MTZ2 20/25/32/40 H3, MTZ3 40/50/63 H2 Micrologic X
 Нижестоящий аппарат: iDPN, iC60, C120, NG125, Compact NSXm, NSX100-630, NS630b-3200

Сеть до 440 В пер. тока

Вышестоящий аппарат	Masterpact MTZ2 20/25/32/40 H3	Masterpact MTZ3 40/50/63 H2	Masterpact MTZ2 20/25/32/40 H3	Masterpact MTZ3 40/50/63 H2	Masterpact MTZ2 20/25/32/40 H3	Masterpact MTZ3 40/50/63 H2
Расцепитель	Micrologic 2.0X I _{sd} = 10I _r		Micrologic 5.0X - 6.0X - 7.0X Inst : 15 In (Standard)		Micrologic 5.0X - 6.0X - 7.0X Inst : OFF	

Нижестоящий аппарат	Ном. ток (А)	2000	2500	3200	4000	4000	5000	6300	2000	2500	3200	4000	4000	5000	6300	2000	2500	3200	4000	4000	5000	6300
Предельный ток селективности I_s (кА)																						
iDPN, iDPNN		T	T	T	T	T	T	T	T	T	T	T	T	T	T	T	T	T	T	T	T	T
iC60		T	T	T	T	T	T	T	T	T	T	T	T	T	T	T	T	T	T	T	T	T
C120N/H		T	T	T	T	T	T	T	T	T	T	T	T	T	T	T	T	T	T	T	T	T
NG125N/H/L		T	T	T	T	T	T	T	T	T	T	T	T	T	T	T	T	T	T	T	T	T
NSXm E/B/F/N/H		T	T	T	T	T	T	T	T	T	T	T	T	T	T	T	T	T	T	T	T	T
Compact B/F/H/N/S/L/R	NSX100	T	T	T	T	T	T	T	T	T	T	T	T	T	T	T	T	T	T	T	T	T
	NSX250	T	T	T	T	T	T	T	T	T	T	T	T	T	T	T	T	T	T	T	T	T
TM-D																						
Compact NSX160 B/F/H/N/S/L		T	T	T	T	T	T	T	T	T	T	T	T	T	T	T	T	T	T	T	T	T
TM-D																						
Compact B/F/H/N/S/L/R	NSX100	T	T	T	T	T	T	T	T	T	T	T	T	T	T	T	T	T	T	T	T	T
	NSX250	T	T	T	T	T	T	T	T	T	T	T	T	T	T	T	T	T	T	T	T	T
Micrologic																						
Compact NSX160 B/F/H/N/S/L		T	T	T	T	T	T	T	T	T	T	T	T	T	T	T	T	T	T	T	T	T
Micrologic																						
Compact F/H/N/S/L/R	NSX400	T	T	T	T	T	T	T	T	T	T	T	T	T	T	T	T	T	T	T	T	T
	NSX630	T	T	T	T	T	T	T	T	T	T	T	T	T	T	T	T	T	T	T	T	T
Compact N Micrologic	NS630b	20	25	32	40	40	T	T	30	37.5	48	T	T	T	T	T	T	T	T	T	T	T
	NS800	20	25	32	40	40	T	T	30	37.5	48	T	T	T	T	T	T	T	T	T	T	T
	NS1000	20	25	32	40	40	T	T	30	37.5	48	T	T	T	T	T	T	T	T	T	T	T
	NS1250	20	25	32	40	40	T	T	30	37.5	48	T	T	T	T	T	T	T	T	T	T	T
	NS1600	20	25	32	40	40	T	T	30	37.5	48	T	T	T	T	T	T	T	T	T	T	T
Compact H Micrologic	NS630b	20	25	32	40	40	50	63	30	37.5	48	60	60	T	T	65	65	65	65	65	T	T
	NS800	20	25	32	40	40	50	63	30	37.5	48	60	60	T	T	65	65	65	65	65	T	T
	NS1000	20	25	32	40	40	50	63	30	37.5	48	60	60	T	T	65	65	65	65	65	T	T
	NS1250	20	25	32	40	40	50	63	30	37.5	48	60	60	T	T	65	65	65	65	65	T	T
	NS1600	20	25	32	40	40	50	63	30	37.5	48	60	60	T	T	65	65	65	65	65	T	T
Compact N Micrologic	NS1600b	20	25	32	40	40	50	63	30	37.5	48	60	60	T	T	65	65	65	65	65	T	T
	NS2000	20 ⁽¹⁾	25	32	40	40	50	63	30 ⁽¹⁾	37.5	48	60	60	T	T	65 ⁽¹⁾	65	65	65	65	T	T
	NS2500		25 ⁽¹⁾	32	40	40	50	63		37.5 ⁽¹⁾	48	60	60	T	T		65 ⁽¹⁾	65	65	65	T	T
	NS3200			32 ⁽¹⁾	40	40	50	63			48 ⁽¹⁾	60	60	T	T			65 ⁽¹⁾	65	T	T	T
Compact H Micrologic	NS1600b	20	25	32	40	40	50	63	30	37.5	48	60	60	75	T	65	65	65	65	65	T	T
	NS2000	20 ⁽¹⁾	25	32	40	40	50	63	30 ⁽¹⁾	37.5	48	60	60	75	T	65 ⁽¹⁾	65	65	65	65	T	T
	NS2500		25 ⁽¹⁾	32	40	40	50	63		37.5 ⁽¹⁾	48	60	60	75	T		65 ⁽¹⁾	65	65	65	T	T
	NS3200			32 ⁽¹⁾	40	40	50	63			48 ⁽¹⁾	60	60	75	T			65 ⁽¹⁾	65	T	T	T
Compact L Micrologic	NS630b	T	T	T	T	T	T	T	T	T	T	T	T	T	T	T	T	T	T	T	T	T
	NS800	T	T	T	T	T	T	T	T	T	T	T	T	T	T	T	T	T	T	T	T	T
	NS1000	T	T	T	T	T	T	T	T	T	T	T	T	T	T	T	T	T	T	T	T	T
Compact LB Micrologic	NS630b	T	T	T	T	T	T	T	T	T	T	T	T	T	T	T	T	T	T	T	T	T
	NS800	T	T	T	T	T	T	T	T	T	T	T	T	T	T	T	T	T	T	T	T	T

(1) При уставке I_r вышестоящего аппарата > 1,3 I_r нижестоящего.

- T Полная селективность; обеспечивается до значения предельной отключающей способности нижестоящего аппарата.
- 4 Предельный ток селективности I_s = 4 кА.
- Селективность не обеспечивается.

Примечание: соблюдайте основные правила согласования по селективности при перегрузках, коротких замыканиях, замыканиях на землю и токах утечки (см. стр. 6) или проверяйте характеристики срабатывания аппаратов в онлайн инструментах Schneider Electric для технических расчетов.

Таблицы селективности

Вышестоящий аппарат: Masterpact MTZ2 20/25/32/40 H3, MTZ3 40/50/63 H2 Micrologic X

Нижестоящий аппарат: Masterpact MTZ1 06-16, MTZ2 08-40 and MTZ3 40/50

Сеть до 440 В пер. тока

Вышестоящий аппарат	Masterpact MTZ2 20/25/32/40 H3	Masterpact MTZ3 40/50/63 H2	Masterpact MTZ2 20/25/32/40 H3	Masterpact MTZ3 40/50/63 H2	Masterpact MTZ2 20/25/32/40 H3	Masterpact MTZ3 40/50/63 H2
Расцепитель	Micrologic 2.0X Isd = 10Ir		Micrologic 5.0X - 6.0X - 7.0X Inst : 15 In (Standard)			Micrologic 5.0X - 6.0X - 7.0X Inst : OFF

Нижестоящ. аппарат	Ном. ток (А)	2000	2500	3200	4000	4000	5000	6300	2000	2500	3200	4000	4000	5000	6300	2000	2500	3200	4000	4000	5000	6300
Предельный ток селективности Is (кА)																						
Masterpact MTZ1 H1 Micrologic 2.0 - 5.0 - 6.0 - 7.0 X	MTZ1 06	20	25	32	40	40	T	T	30	37.5	T	T	T	T	T	T	T	T	T	T	T	
	MTZ1 08	20	25	32	40	40	T	T	30	37.5	T	T	T	T	T	T	T	T	T	T	T	
	MTZ1 10	20	25	32	40	40	T	T	30	37.5	T	T	T	T	T	T	T	T	T	T	T	
	MTZ1 12	20	25	32	40	40	T	T	30	37.5	T	T	T	T	T	T	T	T	T	T	T	
	MTZ1 16	20	25	32	40	40	T	T	30	37.5	T	T	T	T	T	T	T	T	T	T	T	
Masterpact MTZ1 H2 Micrologic 2.0 - 5.0 - 6.0 - 7.0 X	MTZ1 06	20	25	32	40	40	T	T	30	37.5	48	T	T	T	T	T	T	T	T	T	T	
	MTZ1 08	20	25	32	40	40	T	T	30	37.5	48	T	T	T	T	T	T	T	T	T	T	
	MTZ1 10	20	25	32	40	40	T	T	30	37.5	48	T	T	T	T	T	T	T	T	T	T	
	MTZ1 12	20	25	32	40	40	T	T	30	37.5	48	T	T	T	T	T	T	T	T	T	T	
	MTZ1 16	20	25	32	40	40	T	T	30	37.5	48	T	T	T	T	T	T	T	T	T	T	
Masterpact MTZ1 H3 Micrologic 2.0 - 5.0 - 6.0 - 7.0 X	MTZ1 06	20	25	32	40	40	50	63	30	37.5	48	60	60	T	T	T	T	T	T	T	T	
	MTZ1 08	20	25	32	40	40	50	63	30	37.5	48	60	60	T	T	T	T	T	T	T	T	
	MTZ1 10	20	25	32	40	40	50	63	30	37.5	48	60	60	T	T	T	T	T	T	T	T	
	MTZ1 12	20	25	32	40	40	50	63	30	37.5	48	60	60	T	T	T	T	T	T	T	T	
	MTZ1 16	20	25	32	40	40	50	63	30	37.5	48	60	60	T	T	T	T	T	T	T	T	
Masterpact MTZ2 N1 Micrologic 2.0 - 5.0 - 6.0 - 7.0 X	MTZ2 08	20	25	32	40	40	T	T	30	37.5	T	T	T	T	T	T	T	T	T	T	T	
	MTZ2 10	20	25	32	40	40	T	T	30	37.5	T	T	T	T	T	T	T	T	T	T	T	
	MTZ2 12	20	25	32	40	40	T	T	30	37.5	T	T	T	T	T	T	T	T	T	T	T	
	MTZ2 16	20	25	32	40	40	T	T	30	37.5	T	T	T	T	T	T	T	T	T	T	T	
	MTZ2 20	20 ⁽¹⁾	25	32	40	40	50	63	30 ⁽¹⁾	37.5	48	60	60	T	T	T ⁽¹⁾	T	T	T	T	T	T
Masterpact MTZ2 H1 Micrologic 2.0 - 5.0 - 6.0 - 7.0 X	MTZ2 25		25 ⁽¹⁾	32	40	40	50	63		37.5 ⁽¹⁾	48	60	60	T	T		T ⁽¹⁾	T	T	T	T	
	MTZ2 32			32 ⁽¹⁾	40	40	50	63			48 ⁽¹⁾	60	60	T	T			T ⁽¹⁾	T	T	T	
	MTZ2 40				40 ⁽¹⁾	40 ⁽¹⁾	50	63				60 ⁽¹⁾	60	T	T			T ⁽¹⁾	T ⁽¹⁾	T	T	
	MTZ2 08	20	25	32	40	40	50	63	30	37.5	48	60	60	75	94	65	65	65	65	T	T	T
	MTZ2 10	20	25	32	40	40	50	63	30	37.5	48	60	60	75	94	65	65	65	65	T	T	T
Masterpact MTZ2 H2 Micrologic 2.0 - 5.0 - 6.0 - 7.0 X	MTZ2 12	20	25	32	40	40	50	63	30	37.5	48	60	60	75	94	65	65	65	65	T	T	T
	MTZ2 16	20	25	32	40	40	50	63	30	37.5	48	60	60	75	94	65	65	65	65	T	T	T
	MTZ2 20	20 ⁽¹⁾	25	32	40	40	50	63	30 ⁽¹⁾	37.5	48	60	60	75	94	65 ⁽¹⁾	65	65	65	T	T	T
	MTZ2 25		25 ⁽¹⁾	32	40	40	50	63		37.5 ⁽¹⁾	48	60	60	75	94		65 ⁽¹⁾	65	65	T	T	T
	MTZ2 32			32 ⁽¹⁾	40	40	50	63			48 ⁽¹⁾	60	60	75	94			65 ⁽¹⁾	65	T	T	T
Masterpact MTZ3 H1	MTZ3 40				40 ⁽¹⁾	40 ⁽¹⁾	50	63				60 ⁽¹⁾	75	94	94				65 ⁽¹⁾	T ⁽¹⁾	T	T
	MTZ3 50						50 ⁽¹⁾	63					75 ⁽¹⁾	94	94					T ⁽¹⁾	T	
	MTZ2 20	20 ⁽¹⁾	25	32	40	40	50	63	30 ⁽¹⁾	37.5	48	60	60	75	94	65 ⁽¹⁾	65	65	65	120	120	120
	MTZ2 25		25 ⁽¹⁾	32	40	40	50	63		37.5 ⁽¹⁾	48	60	60	75	94		65 ⁽¹⁾	65	65	120	120	120
	MTZ2 32			32 ⁽¹⁾	40	40	50	63			48 ⁽¹⁾	60	60	75	94			65 ⁽¹⁾	65	120	120	120
Masterpact MTZ3 H2	MTZ2 40				40 ⁽¹⁾	40 ⁽¹⁾	50	63			60 ⁽¹⁾	60	75	94				65 ⁽¹⁾	120 ⁽¹⁾	120	120	
	MTZ3 40				40 ⁽¹⁾	40 ⁽¹⁾	50	63			60 ⁽¹⁾	75	75	94				65 ⁽¹⁾	120 ⁽¹⁾	120	120	
	MTZ3 50						50 ⁽¹⁾	63					75 ⁽¹⁾	94						120 ⁽¹⁾	120	
	MTZ1 06	T	T	T	T	T	T	T	T	T	T	T	T	T	T	T	T	T	T	T	T	T
	MTZ1 08	T	T	T	T	T	T	T	T	T	T	T	T	T	T	T	T	T	T	T	T	T
Masterpact MTZ2 L1 Micrologic 2.0 - 5.0 - 6.0 - 7.0 X	MTZ2 10	20	25	32	40	40	50	63	30	37.5	48	60	60	75	94	100	100	100	100	T	T	T
	MTZ2 12	20	25	32	40	40	50	63	30	37.5	48	60	60	75	94	100	100	100	100	T	T	T
	MTZ2 16	20	25	32	40	40	50	63	30	37.5	48	60	60	75	94	100	100	100	100	T	T	T
	MTZ2 20	20	25	32	40	40	50	63	30	37.5	48	60	60	75	94	100	100	100	100	T	T	T
	MTZ2 25	20	25	32	40	40	50	63		37.5	48	60	60	75	94		100	100	100	T	T	T

(1) При уставке Ir вышестоящего аппарата > 1,3 Ir нижестоящего.

T Полная селективность; обеспечивается до значения предельной отключающей способности нижестоящего аппарата.

4 Предельный ток селективности Is = 4 кА.

Селективность не обеспечивается.

Примечание: соблюдайте основные правила согласования по селективности при перегрузках, коротких замыканиях, замыканиях на землю и токах утечки (см. стр. 6) или проверяйте характеристики срабатывания аппаратов в онлайн инструментах Schneider Electric для технических расчетов.

Таблицы селективности для сетей постоянного тока

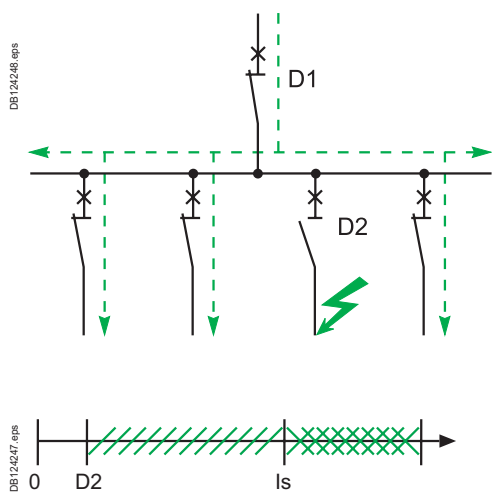

Бесперебойность электроснабжения

Селективность - это ключевой принцип, который необходимо учитывать, начиная с этапа проектирования электроустановки, чтобы обеспечить бесперебойность электроснабжения потребителей.

Селективность заключается в обеспечении такой координации времятоковых характеристик последовательно установленных аппаратов защиты, чтобы в случае повреждения отключался только аппарат, наиболее близкий к повреждению. Предельный ток селективности I_s :

- если ток повреждения (I_K) меньше тока I_s , отключается только нижний выключатель D2;
- если ток повреждения (I_K) больше тока I_s , отключаются оба автоматических выключателя D1 и D2.

Селективность может быть частичной или полной, вплоть до значения отключающей способности нижестоящего выключателя.

- **Полная** - аппараты селективны при любом токе повреждения, вплоть до значения отключающей способности нижестоящего устройства.
- **Частичная** - селективность обеспечивается до порогового значения I_s (предельного тока селективности); при аварийных токах, превышающих это значение, возможно отключение вышестоящего аппарата.
- **Нулевая** - селективность не обеспечивается, при аварии возможно отключение обоих выключателей.

Как пользоваться таблицами селективности:

На следующих страницах представлены таблицы селективности для следующих сетей:

- 24-48 В пост. тока
- 110-125 В пост. тока
- 220-250 В пост. тока

Постоянная времени: 1.5 мс - 25 мс.

Перед использованием таблиц необходимо проверить соответствие выключателей напряжению сети и системе заземления. Выбор устройств для сетей постоянного тока сложен из-за разнообразия уровней напряжения и систем заземления. Обратитесь к каталогу или руководству по применению аппаратов в сетях постоянного тока.

В данном документе рассмотрены следующие случаи:

IT	TN		
<p>Полярности изолированы от земли Проводники + и - защищены и отключены</p> <p>Случай 1</p>	<p>- (или +) заземлены Проводники + и - защищены и отключены</p> <p>Случай 2</p>	<p>Средняя точка заземлена (не распределена) Проводники + и - защищены и отключены</p> <p>Случай 3</p>	<p>- (или +) заземлены Проводники + и - защищены и отключены</p> <p>Случай 4</p>

Таблица селективности применима для Случая 1, Случая 2, Случая 3, Случая 4 для всех типов аварий при соответствии значения напряжения между проводниками разной полярности (+ и -) и указанному в таблице значению напряжения (в системе IT Случай 1 выключатель не будет отключаться при первом замыкании на землю).

Предельный ток селективности в таблице указан для определенного уровня напряжении сети, но также его можно применять и к сети с более высоким напряжением (до 2 раз) для всех типов неисправностей в Случае 3 и только для замыканий + и - (неисправность «В») в Случае 1, если в сети с более высоким напряжением применяются автоматическими выключателями с таким же числом полюсов.

Таблицы селективности

Вышестоящий аппарат: iC60, характеристика В

Нижестоящий аппарат: iC60, характеристики В, С, D, С60Н-DC, характеристика С

Сеть 24 - 48 - 60 В пост. тока^[3]

Постоянная времени: 1.5 - 25 мс

Вышестоящий аппарат	iC60N/H/L, 1P или 2P ^[1]										
	Характеристика В										
In (A)	3	4	6	10	16	20	25	32	40	50	63

Нижестоящий аппарат													
Авт. выключатель	Характеристика	Ном. ток (A)	Предельный ток селективности (A) ^[2]										
iC60N/H/L 1P или 2P ^[1]	В	≤ 1		T	T	T	T	T	T	T	T	T	
		2				T	T	T	T	T	T	T	
		3				150	1200	T	T	T	T	T	
		4						500	900	T	T	T	
		6							300	700	1000	1800	4000
		10								400	500	800	1000
		≥ 16											
	С	≤ 1		T	T	T	T	T	T	T	T	T	T
		2				T	T	T	T	T	T	T	T
		3				150	1200	T	T	T	T	T	T
		4						400	900	T	T	T	T
		6							300	700	1000	1800	3000
		10								300	500	700	800
		≥ 16											
	D	≤ 1			T	T	T	T	T	T	T	T	T
		2				1600	T	T	T	T	T	T	T
		3					900	11000	T	T	T	T	T
		4							700	T	T	T	T
		6								500	800	1800	3000
		10									400	600	800
		≥ 16											
С60Н-DC 1P или 2P ^[1]	С	≤ 1		T	T	T	T	T	T	T	T	T	
		2				T	T	T	T	T	T	T	
		3				150	1200	T	T	T	T	T	
		4						400	900	T	T	T	
		6							300	700	1000	1800	3000
		10								300	500	700	800
		≥ 16											

[1] Тип автоматического выключателя зависит от системы заземления и серии аппарата (обратитесь к руководству по применению аппаратов в сетях постоянного тока CA908061).

[2] В зависимости от значения напряжения сети и числа используемых полюсов отключающая способность выключателя может меняться.

Предельный ток селективности - это меньшее между значением, указанным в таблице, и отключающей способностью нижестоящего выключателя.

[3] Таблица применима для Случая 1, Случая 2, Случая 3 и Случая 4 в зависимости от значения напряжения между проводниками разной полярности.

Предельные значения селективности в данной таблице для корпуса 3 и корпуса 4 также могут применяться к системе с повышенным напряжением (до 2-кратного) с одним и тем же аппаратом защиты (при использовании одинакового количество полюсов).

Перед использованием таблиц проверьте соответствие значения напряжения сети и типа системы заземления.

T Полная селективность.

700 Предельный ток селективности Is = 700 A

Селективность не обеспечивается.

Таблицы селективности

Вышестоящий аппарат: iC60, характеристика C

Нижестоящий аппарат: iC60, характеристики B, C, D, C60H-DC, характеристика C

Сеть 24 - 48 - 60 В пост. тока^[3]

Постоянная времени: 1.5 - 25 мс

Вышестоящий аппарат	iC60N/H/L, 1P или 2P ^[1]										
	Характеристика C										
In (A)	3	4	6	10	16	20	25	32	40	50	63

Нижестоящий аппарат													
Авт. выключатель	Характеристика	Ном. ток (A)	Предельный ток селективности (A) ^[2]										
iC60N/H/L 1P или 2P ^[1]	B	≤ 1	T	T									
		2			700								
		3				900							
		4					900	8000					
		6							900	1800	3200		
		10								700	800	1500	2000
		16										1000	1200
		≥ 20											
	C	≤ 1	T	T	T	T	T	T	T	T	T	T	T
		2			500	T	T	T	T	T	T	T	T
		3				900	T	T	T	T	T	T	T
		4					900	6700					
		6							700	1400	3200	T	T
		10								700	800	1500	2000
16											1000	1200	
≥ 20													
D	≤ 1	T	T	T	T	T	T	T	T	T	T	T	
	2			350	T	T	T	T	T	T	T	T	
	3				700	T	T	T	T	T	T	T	
	4					700	4000						
	6							700	1400	3200	T	T	
	10								500	800	1500	1800	
	16										1000	1200	
	≥ 20												
C60H-DC 1P или 2P ^[1]	C	≤ 1	T	T	T	T	T	T	T	T	T	T	
		2			500	T	T	T	T	T	T	T	
		3				900	T	T	T	T	T	T	
		4					900	6700					
		6							700	1400	3200	T	T
		10								700	800	1500	2000
		16										1000	1200
		≥ 20											

[1] Тип автоматического выключателя зависит от системы заземления и серии аппарата (обратитесь к руководству по применению аппаратов в сетях постоянного тока CA908061).

[2] В зависимости от значения напряжения сети и числа используемых полюсов отключающая способность выключателя может меняться.

Предельный ток селективности - это меньшее между значением, указанным в таблице, и отключающей способностью нижестоящего выключателя.

[3] Таблица применима для Случая 1, Случая 2, Случая 3 и Случая 4 в зависимости от значения напряжения между проводниками разной полярности.

Предельные значения селективности в данной таблице для корпуса 3 и корпуса 4 также могут применяться к системе с повышенным напряжением (до 2-кратного) с одним и тем же аппаратом защиты (при использовании одинакового количество полюсов).

Перед использованием таблиц проверьте соответствие значения напряжения сети и типа системы заземления.

- T Полная селективность.
- 700 Предельный ток селективности Is = 700 A
- Селективность не обеспечивается.

Таблицы селективности

Вышестоящий аппарат: iC60, характеристика D

Нижестоящий аппарат: iC60, характеристики B, C, D, C60H-DC, характеристика C

Сеть 24 - 48 - 60 В пост. тока^[3]

Постоянная времени: 1.5 - 25 мс

Вышестоящий аппарат	iC60N/H/L, 1P или 2P ^[1]										
	Характеристика D										
In (A)	3	4	6	10	16	20	25	32	40	50	63

Нижестоящий аппарат													
Авт. выключатель	Характеристика	Ном. ток (A)	Предельный ток селективности (A) ^[2]										
iC60N/H/L 1P или 2P ^[1]	B	≤ 1	T	T	T	T	T	T	T	T	T	T	T
		2		1500	T	T	T	T	T	T	T	T	T
		3			400	T	T	T	T	T	T	T	T
		4				700	T	T	T	T	T	T	T
		6					700	1000	2500	T	T	T	T
		10							700	1400	1600	3600	9000
		16								900	1000	1900	2700
		≥ 20											
	C	≤ 1	T	T	T	T	T	T	T	T	T	T	T
		2		1000	T	T	T	T	T	T	T	T	T
		3			350	T	T	T	T	T	T	T	T
		4				700	T	T	T	T	T	T	T
		6					700	1000	2000	T	T	T	T
		10							700	1400	1600	3600	9000
16									900	1000	1500	2100	
≥ 20													
D	≤ 1	T	T	T	T	T	T	T	T	T	T	T	
	2		700	T	T	T	T	T	T	T	T	T	
	3			350	T	T	T	T	T	T	T	T	
	4				700	T	T	T	T	T	T	T	
	6					700	1000	2000	T	T	T	T	
	10							700	1400	1600	3600	7400	
	16								900	1000	1500	2100	
	≥ 20												
C60H-DC 1P или 2P ^[1]	C	≤ 1	T	T	T	T	T	T	T	T	T	T	
		2		1000	T	T	T	T	T	T	T	T	
		3			350	T	T	T	T	T	T	T	
		4				700	T	T	T	T	T	T	
		6					700	1000	2000	T	T	T	
		10							700	1400	1600	3600	9000
		16								900	1000	1500	2100
		≥ 20											

[1] Тип автоматического выключателя зависит от системы заземления и серии аппарата (обратитесь к руководству по применению аппаратов в сетях постоянного тока CA908061).

[2] В зависимости от значения напряжения сети и числа используемых полюсов отключающая способность выключателя может меняться.

Предельный ток селективности - это меньшее между значением, указанным в таблице, и отключающей способностью нижестоящего выключателя.

[3] Таблица применима для Случая 1, Случая 2, Случая 3 и Случая 4 в зависимости от значения напряжения между проводниками разной полярности. Предельные значения селективности в данной таблице для корпуса 3 и корпуса 4 также могут применяться к системе с повышенным напряжением (до 2-кратного) с одним и тем же аппаратом защиты (при использовании одинакового количество полюсов).

Перед использованием таблиц проверьте соответствие значения напряжения сети и типа системы заземления.

- T Полная селективность.
- 700 Предельный ток селективности Is = 700 A
- Селективность не обеспечивается.

Таблицы селективности

Вышестоящий аппарат: С60Н-DC, характеристика С

Нижестоящий аппарат: iС60, характеристики В, С, D, С60Н-DC, характеристика С

Сеть 24 - 48 - 60 В пост. тока^[3]

Постоянная времени: 1.5 - 25 мс

Вышестоящий аппарат	С60Н-DC, 1P или 2P ^[1]										
	Характеристика С										
In (A)	3	4	6	10	16	20	25	32	40	50	63

Нижестоящий аппарат													
Авт. выключатель	Характеристика	Ном. ток (A)	Предельный ток селективности (A) ^[2]										
iС60Н/Н/Л 1P или 2P ^[1]	В	≤ 1		T									
		2			150	T	T	T	T	T	T	T	
		3				300	1200	T	T	T	T	T	
		4					500	800	1500	T	T	T	
		6						370	450	900	1600	3600	7300
		10								400	800	1200	1800
		≥ 16											
		С	≤ 1		T	T	T	T	T	T	T	T	T
	2				150	T	T	T	T	T	T	T	T
	3					300	1200	T	T	T	T	T	T
	4						400	600	1500	T	T	T	T
	6							300	450	900	1600	3600	6000
	10									400	800	1200	1450
	≥ 16												
	D		≤ 1		T	T	T	T	T	T	T	T	T
		2			150	T	T	T	T	T	T	T	T
		3				200	900	T	T	T	T	T	T
		4					400	600	1500	T	T	T	T
		6						300	450	900	1600	3600	6000
		10								400	700	1200	1450
		≥ 16											
		С60Н-DC 1P или 2P ^[1]	С	≤ 1		T	T	T	T	T	T	T	T
	2					150	T	T	T	T	T	T	T
	3						300	1200	T	T	T	T	T
4							500	800	1500	T	T	T	
6								370	450	900	1600	3600	7300
10										400	800	1200	1800
≥ 16													

[1] Тип автоматического выключателя зависит от системы заземления и серии аппарата (обратитесь к руководству по применению аппаратов в сетях постоянного тока СА908061).

[2] В зависимости от значения напряжения сети и числа используемых полюсов отключающая способность выключателя может меняться.

Предельный ток селективности - это меньшее между значением, указанным в таблице, и отключающей способностью нижестоящего выключателя.

[3] Таблица применима для Случая 1, Случая 2, Случая 3 и Случая 4 в зависимости от значения напряжения между проводниками разной полярности.

Предельные значения селективности в данной таблице для корпуса 3 и корпуса 4 также могут применяться к системе с повышенным напряжением (до 2-кратного) с одним и тем же аппаратом защиты (при использовании одинакового количество полюсов).

Перед использованием таблиц проверьте соответствие значения напряжения сети и типа системы заземления.

T Полная селективность.

700 Предельный ток селективности Is = 700 A

Селективность не обеспечивается.

Таблицы селективности

Вышестоящий аппарат: C120, NG125, характеристика В

Нижестоящий аппарат: iC60, характеристики В, С, D, С60Н-DC, характеристика С

Сеть 24 - 48 - 60 В пост. тока^[3]

Постоянная времени: 1.5 - 25 мс

Вышестоящий аппарат	С120N/H/L, NG125N/H/L, 1P или 2P ^[1]										
	Характеристика В										
In (A)	10	16	20	25	32	40	50	63	80	100	125

Нижестоящий аппарат			Предельный ток селективности (A) ^[2]										
Авт. выключатель	Характеристика	Ном. ток (A)											
iC60N/H/L 1P или 2P ^[1]	В	≤ 2	T	T	T	T	T	T	T	T	T	T	T
		3	150	T	T	T	T	T	T	T	T	T	T
		4		300	500	1000	1250	T	T	T	T	T	T
		6			300	500	600	1800	2000	5500	T	T	T
		10						700	700	1900	5000	9500	T
		16									2000	3500	8500
		20										2000	4200
		≥ 25											
	С	≤ 2	T	T	T	T	T	T	T	T	T	T	T
		3	120	T	T	T	T	T	T	T	T	T	T
		4		250	900	1100	1300	T	T	T	T	T	T
		6				500	500	1400	2000	4500	T	T	T
		10						500	600	1500	5000	9000	T
		16									1800	3000	7000
		20										2000	3500
	≥ 25												
	D	≤ 1	T	T	T	T	T	T	T	T	T	T	T
		2	5000	T	T	T	T	T	T	T	T	T	T
		3		600	T	T	T	T	T	T	T	T	T
4				500	800	1000	T	T	T	T	T	T	
6					300	300	1100	1600	3500	T	T	T	
10							400	400	1200	4000	8000	T	
16								250	400	1400	2500	6000	
20										600	1400	3500	
≥ 25													
С60Н-DC 1P или 2P ^[1]	С	≤ 2	T	T	T	T	T	T	T	T	T	T	
		3	120	T	T	T	T	T	T	T	T	T	T
		4		250	900	1100	1300	T	T	T	T	T	T
		6				500	500	1400	2000	4500	T	T	T
		10						500	600	1500	5000	9000	T
		16									1800	3000	7000
		20										2000	3500
≥ 25													

[1] Тип автоматического выключателя зависит от системы заземления и серии аппарата (обратитесь к руководству по применению аппаратов в сетях постоянного тока CA908061).

[2] В зависимости от значения напряжения сети и числа используемых полюсов отключающая способность выключателя может меняться. Предельный ток селективности - это меньшее между значением, указанным в таблице, и отключающей способностью нижестоящего выключателя.

[3] Таблица применима для Случая 1, Случая 2, Случая 3 и Случая 4 в зависимости от значения напряжения между проводниками разной полярности. Предельные значения селективности в данной таблице для корпуса 3 и корпуса 4 также могут применяться к системе с повышенным напряжением (до 2-кратного) с одним и тем же аппаратом защиты (при использовании одинакового количество полюсов).

Перед использованием таблиц проверьте соответствие значения напряжения сети и типа системы заземления.

- T Полная селективность.
- 700 Предельный ток селективности Is = 700 A
- Селективность не обеспечивается.

Таблицы селективности

Вышестоящий аппарат: C120, NG125, характеристика C

Нижестоящий аппарат: iC60, характеристики B, C, D, C60H-DC, характеристика C

Сеть 24 - 48 - 60 В пост. тока^[3]

Постоянная времени: 1.5 - 25 мс

Вышестоящий аппарат	C120N/H/L, NG125N/H/L, 1P или 2P ^[1]										
	Характеристика C										
In (A)	10	16	20	25	32	40	50	63	80	100	125

Нижестоящий аппарат			Предельный ток селективности (A) ^[2]										
Авт. выключатель	Характеристика	Ном. ток (A)											
iC60N/H/L 1P или 2P ^[1]	B	≤ 2	T	T	T	T	T	T	T	T	T	T	T
		3	5000	T	T	T	T	T	T	T	T	T	T
		4		1500	2000	T	T	T	T	T	T	T	T
		6			400	1500	3000	T	T	T	T	T	T
		10						1800	3000	8000	T	T	T
		16						1000	1400	2500	15000	T	T
		20									6500	11500	T
		25									4500	8500	15000
		32										5000	8000
		≥ 40											
	C	≤ 2	T	T	T	T	T	T	T	T	T	T	T
		3	5000	T	T	T	T	T	T	T	T	T	T
		4		1000	1400	T	T	T	T	T	T	T	T
		6			400	1000	2400	T	T	T	T	T	T
		10					800	1500	3000	8500	T	T	T
		16						800	1400	3000	15000	T	T
		20								1700	6500	11000	T
		25									4500	8500	12000
		32									3000	5000	7000
		≥ 40											
D	≤ 2	T	T	T	T	T	T	T	T	T	T	T	
	3	4000	T	T	T	T	T	T	T	T	T	T	
	4		500	1000	T	T	T	T	T	T	T	T	
	6				800	1900	T	T	T	T	T	T	
	10					600	1200	2500	7000	T	T	T	
	16						500	1000	2500	12000	T	T	
	20								1400	5500	9000	T	
	25									3500	7500	11000	
	32										3500	6000	
	≥ 40												
C60H-DC 1P или 2P ^[1]	C	≤ 2	T	T	T	T	T	T	T	T	T	T	
		3	5000	T	T	T	T	T	T	T	T	T	
		4		1000	1400	T	T	T	T	T	T	T	
		6			400	1000	2400	T	T	T	T	T	
		10					800	1500	3000	8500	T	T	T
		16						800	1400	3000	15000	T	T
		20								1700	6500	11000	T
		25									4500	8500	12000
		32									3000	5000	7000
		≥ 40											

[1] Тип автоматического выключателя зависит от системы заземления и серии аппарата (обратитесь к руководству по применению аппаратов в сетях постоянного тока CA908061).

[2] В зависимости от значения напряжения сети и числа используемых полюсов отключающая способность выключателя может меняться. Предельный ток селективности - это меньшее между значением, указанным в таблице, и отключающей способностью нижестоящего выключателя.

[3] Таблица применима для Случая 1, Случая 2, Случая 3 и Случая 4 в зависимости от значения напряжения между проводниками разной полярности. Предельные значения селективности в данной таблице для корпуса 3 и корпуса 4 также могут применяться к системе с повышенным напряжением (до 2-кратного) с одним и тем же аппаратом защиты (при использовании одинакового количество полюсов).

Перед использованием таблиц проверьте соответствие значения напряжения сети и типа системы заземления.

- T Полная селективность.
- 500 Предельный ток селективности Is = 700 A
- Селективность не обеспечивается.

Таблицы селективности

Вышестоящий аппарат: C120, NG125, характеристика D

Нижестоящий аппарат: iC60, характеристики B, C, D, C60H-DC, характеристика C

Сеть 24 - 48 - 60 В пост. тока^[3]

Постоянная времени: 1.5 - 25 мс

Вышестоящий аппарат	C120N/H/L, NG125N/H/L, 1P или 2P ^[1]											
	Характеристика D											
In (A)	10	16	20	25	32	40	50	63	80	100	125	

Нижестоящий аппарат			Предельный ток селективности (A) ^[2]										
Авт. выключатель	Характеристика	Ном. ток (A)	10	16	20	25	32	40	50	63	80	100	125
iC60N/H/L 1P или 2P ^[1]	B	≤ 3	T	T	T	T	T	T	T	T	T	T	T
		4	5000	T	T	T	T	T	T	T	T	T	T
		6		1000	2000	T	T	T	T	T	T	T	T
		10			1000	9000	1400	3500	5000	T	T	T	T
		16						1500	2500	6000	T	T	T
		20							2000	3500	T	T	T
		25									15000	T	T
		32									9000	T	T
		40									7000	10000	T
		50											10000
		63											5000
		C	≤ 3	T	T	T	T	T	T	T	T	T	T
	4		5000	T	T	T	T	T	T	T	T	T	T
	6			1000	2000	T	T	T	T	T	T	T	T
	10				1000	9000	1400	3000	4000	15000	T	T	T
	16							1500	2000	6000	T	T	T
	20									3000	T	T	T
	25										12000	T	T
	32										8000	T	T
	40										5000	9000	T
	50												9000
	63												4000
	D		≤ 3	T	T	T	T	T	T	T	T	T	T
		4	5000	T	T	T	T	T	T	T	T	T	T
6			1000	2000	T	T	T	T	T	T	T	T	
10				1000	9000	1400	3000	4000	12000	T	T	T	
16							1200	2000	5000	T	T	T	
20										T	T	T	
25										10000	T	T	
32										6000	12000	T	
40											5000	10000	
50												5000	
63													
C60H-DC 1P или 2P ^[1]		C	≤ 3	T	T	T	T	T	T	T	T	T	T
	4		5000	T	T	T	T	T	T	T	T	T	
	6			1000	2000	T	T	T	T	T	T	T	
	10				1000	9000	1400	3000	4000	15000	T	T	
	16							1500	2000	6000	T	T	
	20									3000	T	T	
	25										12000	T	
	32										8000	T	
	40										5000	9000	
	50												9000
	63												4000

[1] Тип автоматического выключателя зависит от системы заземления и серии аппарата (обратитесь к руководству по применению аппаратов в сетях постоянного тока CA908061).

[2] В зависимости от значения напряжения сети и числа используемых полюсов отключающая способность выключателя может меняться. Предельный ток селективности - это меньшее между значением, указанным в таблице, и отключающей способностью нижестоящего выключателя.

[3] Таблица применима для Случая 1, Случая 2, Случая 3 и Случая 4 в зависимости от значения напряжения между проводниками разной полярности. Предельные значения селективности в данной таблице для корпуса 3 и корпуса 4 также могут применяться к системе с повышенным напряжением (до 2-кратного) с одним и тем же аппаратом защиты (при использовании одинакового количества полюсов).

Перед использованием таблиц проверьте соответствие значения напряжения сети и типа системы заземления.

- T Полная селективность.
- 5000 Предельный ток селективности Is = 700 A
- Селективность не обеспечивается.

Таблицы селективности

Вышестоящий аппарат: Compact NSX100/160/250 DC TM-D, TM-DC

Нижестоящий аппарат: iC60, C120, NG125, C60H-DC

Сеть 24 - 48 - 60 В пост. тока^[3]

Постоянная времени: 1.5 - 25 мс

Вышестоящий аппарат	NSX100DC								NSX160DC			NSX250 DC				
	1P1D 2P2D F/N/M/S 3P3D F/S ^[1]															
	Расцепитель	TMD, TM-DC								TMD, TM-DC			TM-DC			
Ном. ток (A)	16	25	32	40	50	63	80	100	100	125	160	160	200		250	
Уставка I _m (A)	Фикс.	Фикс.	Фикс.	Фикс.	Фикс.	Фикс.	Фикс.	Фикс.	Фикс.	Фикс.	Фикс.	Фикс.	Мин.	Макс.	Мин.	Макс.
	260	400	550	700	700	700	800	800	800	1250	1250	1250	1000	2000	1250	2500

Нижестоящий аппарат	Ном. ток (A)	Предельный ток селективности I _s (кА) ^[2]															
		1	2	3	4	5	6	7	8	9	10	11	12	13	14	15	16
iC60 N/H	0,5	T	T	T	T	T	T	T	T	T	T	T	T	T	T	T	T
Характеристики	1	T	T	T	T	T	T	T	T	T	T	T	T	T	T	T	T
В-С-D	2	10	T	T	T	T	T	T	T	T	T	T	T	T	T	T	T
iC60 L	3	5	10	T	T	T	T	T	T	T	T	T	T	T	T	T	T
Характеристики	4	0,26	5	10	T	T	T	T	T	T	T	T	T	T	T	T	T
В-С-D	5		0,4	5	10	T	T	T	T	T	T	T	T	T	T	T	T
1P1D или 2P2D^[4]	6			0,55	5	10	T	T	T	T	T	T	T	T	T	T	T
	10				0,7	5	T	T	T	T	T	T	T	T	T	T	T
	13					0,7	T	T	T	T	T	T	T	T	T	T	T
	15-16						5	T	T	T	T	T	T	T	T	T	T
	20						0,7	10	10	10	T	T	T	T	T	T	T
	25							5	10	10	T	T	T	T	T	T	T
	32								0,8	10	10	T	T	T	10	T	T
	40									5	5	10	T	T	5	T	T
	50									0,8	0,8	10	10	10		T	10
	63										5	5	5		T	5	T
C60H-DC	0,5	T	T	T	T	T	T	T	T	T	T	T	T	T	T	T	T
Характеристика	1	T	T	T	T	T	T	T	T	T	T	T	T	T	T	T	T
С	2	10	T	T	T	T	T	T	T	T	T	T	T	T	T	T	T
1P1D или 2P2D^[4]	3	5	10	T	T	T	T	T	T	T	T	T	T	T	T	T	T
	4	0,26	5	10	T	T	T	T	T	T	T	T	T	T	T	T	T
	5		0,4	5	10	T	T	T	T	T	T	T	T	T	T	T	T
	6			0,55	5	10	T	T	T	T	T	T	T	T	T	T	T
	10				0,7	5	T	T	T	T	T	T	T	T	T	T	T
	13					0,7	T	T	T	T	T	T	T	T	T	T	T
	15-16						5	T	T	T	T	T	T	T	T	T	T
	20						0,7	10	10	10	T	T	T	T	T	T	T
	25							5	10	10	T	T	T	T	T	T	T
	30-32								0,8	10	10	T	T	T	10	T	T
	40									5	5	10	T	T	5	T	T
	50									0,8	0,8	10	10	10		T	10
	63										5	5	5		T	5	T
C120 N/H	63										1,25	5	5		5	T	T
Характеристики	80														5		T
В-С-D	100														5		T
1P1D или 2P2D^[4]	125																T
NG125 N/H/L	10		0,4	0,5	0,7	0,7	0,7	5	5	5	10	10	10	T	T	T	T
Характеристики	16			0,5	0,7	0,7	0,7	0,8	5	5	10	10	10	10	T	T	T
В-С-D	20				0,7	0,7	0,7	0,8	0,8	0,8	10	10	10	5	T	T	T
1P1D или 2P2D^[4]	25					0,7	0,8	0,8	0,8	0,8	10	10	10	5	T	T	T
	32						0,8	0,8	0,8	0,8	5	10	10	1	T	T	T
	40							0,8	0,8	0,8	5	10	10	1	T	T	T
	50										1,25	5	5	1	10	T	T
	63										1,25	5	5		5	T	T
	80														5		T
	100 (N)														5		T
	125 (N)																T

[1] Тип автоматического выключателя зависит от системы заземления и серии аппарата (обратитесь к руководству по применению аппаратов в сетях постоянного тока CA908061).

[2] В зависимости от значения напряжения сети и числа используемых полюсов отключающая способность выключателя может меняться.

Предельный ток селективности - это меньшее между значением, указанным в таблице, и отключающей способностью нижестоящего выключателя.

[3] Таблица применима для Случая 1, Случая 2, Случая 3 и Случая 4 в зависимости от значения напряжения между проводниками разной полярности. Предельные значения селективности в данной таблице для корпуса 3 и корпуса 4 также могут применяться к системе с повышенным напряжением (до 2-кратного) с одним и тем же аппаратом защиты (при использовании одинакового количества полюсов).

Перед использованием таблиц проверьте соответствие значения напряжения сети и типа системы заземления.

Таблицы селективности

Вышестоящий аппарат: Compact NSX100/160/250 DC с параллельным присоединением полюсов

Нижестоящий аппарат: iC60, C60H-DC, C120, NG125

Сеть 24 - 48 - 60 В пост. тока [3]

Постоянная времени: 1.5 - 25 мс

Вышестоящий аппарат	NSX 100DC F				NSX 160DC F		NSX 250 DC F			NSX 100DC F				NSX 160DC F		NSX 250DC F	
	2P2D				3P3D 2P used						4P4D						
	Параллельное подключение + или -				Параллельное подключение. + или -						Параллельное подключение 2 полюсов для + и - [2]						
	Расцепитель TM-D, TM-DC				TM-DC						TM-D, TM-DC				TM-DC		
Ном. ток (А)	50	63	80	125	160	200	50	63	80	125	160	200					
Эквивал. ном. ток (А)	125	158	200	313	400	500	115	145	184	288	368	460					
Уставка Im (А)	Фикс.	Фикс.	Фикс.	Фикс.	Фикс.	Мин.	Макс.	Фикс.	Фикс.	Фикс.	Фикс.	Фикс.	Мин.	Макс.			
	1400	1400	1600	2500	2500	2000	4000	1400	1400	1600	2500	2500	2000	4000			

Нижестоящий аппарат	Ном. ток (А)	Предельный ток селективности Is (кА) [2]																
		0,5	1	2	3	4	5	6	10	13	15-16	20	25	32	40	50	63	
iC60 N / H	Характеристики В-С-D	T	T	T	T	T	T	T	T	T	T	T	T	T	T	T	T	
	1	T	T	T	T	T	T	T	T	T	T	T	T	T	T	T	T	
iC60 L	Характеристики В-С-D	T	T	T	T	T	T	T	T	T	T	T	T	T	T	T	T	
	3	T	T	T	T	T	T	T	T	T	T	T	T	T	T	T	T	
1P1D или 2P2D [1]	4	T	T	T	T	T	T	T	T	T	T	T	T	T	T	T	T	
	5	T	T	T	T	T	T	T	T	T	T	T	T	T	T	T	T	
	6	T	T	T	T	T	T	T	T	T	T	T	T	T	T	T	T	
	10	T	T	T	T	T	T	T	T	T	T	T	T	T	T	T	T	
	13	T	T	T	T	T	T	T	T	T	T	T	T	T	T	T	T	
	15-16	T	T	T	T	T	T	T	T	T	T	T	T	T	T	T	T	T
	20	10	T	T	T	T	T	T	T	T	T	T	T	T	T	T	T	T
	25	5	T	T	T	T	T	T	T	5	T	T	T	T	T	T	T	T
	32	0,8	T	T	T	T	T	T	T	0,8	T	T	T	T	T	T	T	T
	40		10	T	T	T	T	T	T		10	T	T	T	T	T	T	T
	50		10	10	T	T	T	10	T		10	10	T	T	T	10	T	T
C60H-DC	Характеристика С	T	T	T	T	T	T	T	T	T	T	T	T	T	T	T	T	
	1	T	T	T	T	T	T	T	T	T	T	T	T	T	T	T	T	
	2	T	T	T	T	T	T	T	T	T	T	T	T	T	T	T	T	
	3	T	T	T	T	T	T	T	T	T	T	T	T	T	T	T	T	
	4	T	T	T	T	T	T	T	T	T	T	T	T	T	T	T	T	
	5	T	T	T	T	T	T	T	T	T	T	T	T	T	T	T	T	
	6	T	T	T	T	T	T	T	T	T	T	T	T	T	T	T	T	
	10	T	T	T	T	T	T	T	T	T	T	T	T	T	T	T	T	
	13	T	T	T	T	T	T	T	T	T	T	T	T	T	T	T	T	
	15-16	T	T	T	T	T	T	T	T	T	T	T	T	T	T	T	T	T
	20	10	T	T	T	T	T	T	T	10	T	T	T	T	T	T	T	T
C120 N/H	Характеристики В-С-D		1,25	5	T	T	T	T		1,25	5	T	T	T	T	T	T	
	80				T	T	T	T				T	T	T	T	T	T	
	100				T	T	T	T				T	T	T	T	T	T	
	125				T	T	T	T				T	T	T	T	T	T	
	10	5	10	10	T	T	T	T	5	10	10	T	T	T	T	T	T	
	16	0,8	10	10	T	T	T	T	0,8	10	10	T	T	T	T	T	T	
	20	0,8	10	10	T	T	T	T	0,8	10	10	T	T	T	T	T	T	
	25	0,8	10	10	T	T	T	T	0,8	10	10	T	T	T	T	T	T	
	32	0,8	5	10	T	T	T	T	0,8	5	10	T	T	T	T	T	T	
	40		5	10	T	T	T	T		5	10	T	T	T	T	T	T	
	50		1,25	5	T	T	T	T		1,25	5	T	T	T	T	T	T	
63		1,25	5	T	T	T	T		1,25	5	T	T	T	T	T	T		
80				T	T	T	T				T	T	T	T	T	T		
100 (N)				T	T	T	T				T	T	T	T	T	T		
125 (N)				T	T	T	T				T	T	T	T	T	T		

[1] Исполнение автоматического выключателя (1P1D, 2P2D) зависит от системы заземления и серии аппарата.

При напряжении сети до 60 В пост. тока для серий iC60, C120, NG125, NSX для отключения указанного тока достаточно исполнение 1P.

Для серий выключателей с исполнениями только 3P или 4P (например, NSX250) применяются на 1P или 2P также как 3P.

[2] В зависимости от значения напряжения сети и числа используемых полюсов отключающая способность выключателя может меняться.

Предельный ток селективности - это меньшее между значением, указанным в таблице, и отключающей способностью нижестоящего выключателя.

[3] Таблица применима для Случая 1, Случая 2, Случая 3 и Случая 4 в зависимости от значения напряжения между проводниками разной полярности.

Предельные значения селективности в данной таблице для корпуса 3 и корпуса 4 также могут применяться к системе с повышенным напряжением (до 2-кратного) с одним и тем же аппаратом защиты (при использовании одинакового количества полюсов).

Перед использованием таблиц проверьте соответствие значения напряжения сети и типа системы заземления.

Таблицы селективности

Вышестоящий аппарат: Compact NSX100/160/250 DC TM-G

Нижестоящий аппарат: iC60, C60H-DC, C120, NG125

Сеть 24 - 48 - 60 В пост. тока^[3]

Постоянная времени: 1.5 - 25 мс

Вышестоящий аппарат	NSX100DC						NSX160DC			NSX250 DC			
	3P3D (1 или 2 P) F/S ^[1]												
	Расцепитель	TM-G						TM-G			TM-G		
	Ном. ток (A)	16	25	40	63	80	100	100	125	160	160	200	250
Уставка Im (A)	80	100	100	150	250	400	400	530	530	530	530	625	

Нижестоящий аппарат	Ном. ток (A)	Предельный ток селективности Is (кА) ^[2]												
iC60 N/H/L Характеристики В-С-D	0,5	10	10	10	T	T	T	T	T	T	T	T	T	
	1	5	5	5	T	T	T	T	T	T	T	T	T	
	2	0,08	0,1	0,1	10	T	T	T	T	T	T	T	T	
	3			0,1	5	10	T	T	T	T	T	T	T	
	4				0,15	5	10	T	T	T	T	T	T	
	1P1D или 2P2D ^[1]	5					0,25	5	5	T	T	T	T	T
		6						0,4	0,4	T	T	T	T	T
		10								10	10	10	10	T
		13								5	5	5	5	10
		15-16								5	5	5	5	5
20									0,5	0,5	0,5	0,5	5	
25													0,6	
32														
40														
50														
63														
C60H-DC Характеристика С	0,5	10	10	10	T	T	T	T	T	T	T	T	T	
	1	5	5	5	T	T	T	T	T	T	T	T	T	
	2	0,08	0,1	0,1	10	T	T	T	T	T	T	T	T	
	1P1D или 2P2D ^[1]	3			0,1	5	10	T	T	T	T	T	T	T
		4				0,15	5	10	10	T	T	T	T	T
		5					0,25	5	5	T	T	T	T	T
		6						0,4	0,4	T	T	T	T	T
		10								10	10	10	10	T
		13								5	5	5	5	10
		15-16								5	5	5	5	5
20									5	5	5	5	5	
25									0,5	0,5	0,5	0,5	5	
30-32													0,6	
40														
50														
63														
NG125 N/H/L Характеристики В-С-D	10					0,25	0,4	0,4	0,5	0,5	0,5	0,5	0,6	
	16						0,4	0,5	0,5	0,5	0,5	0,5	0,6	
	20								0,5	0,5	0,5	0,5	0,6	
	1P1D или 2P2D ^[1]	25												0,6
		32												
40														

[1] Исполнение автоматического выключателя (1P1D, 2P2D) зависит от системы заземления и серии аппарата.

При напряжении сети до 60 В пост. тока для серий iC60, C120, NG125, NSX для отключения указанного тока достаточно исполнение 1P. Для серий выключателей с исполнениями только 3P или 4P (например, NSX250) применяются на 1P или 2P также как 3P.

[2] В зависимости от значения напряжения сети и числа используемых полюсов отключающая способность выключателя может меняться.

Предельный ток селективности - это меньшее между значением, указанным в таблице, и отключающей способностью нижестоящего выключателя.

[3] Таблица применима для Случая 1, Случая 2, Случая 3 и Случая 4 в зависимости от значения напряжения между проводниками разной полярности.

Предельные значения селективности в данной таблице для корпуса 3 и корпуса 4 также могут применяться к системе с повышенным напряжением (до 2-кратного) с одним и тем же аппаратом защиты (при использовании одинакового количества полюсов).

Перед использованием таблиц проверьте соответствие значения напряжения сети и типа системы заземления.

Таблицы селективности

Вышестоящий аппарат: Compact NSX100/160/250 DC TM-D, TM-DC

Нижестоящий аппарат: Compact NSX100/160 DC TM-D, TM-DC, TM-G

Сеть 24 - 48 - 60 В пост. тока^[3]

Постоянная времени: 1.5 - 25 мс

Вышестоящий аппарат	NSX100 DC								NSX160 DC			NSX250 DC				
	1P1D 2P2D F/N/M/S (3P3D F/S) ^[1]											3P3D (1 или 2 P) F/S ^[1]				
	Расцепитель								TM-D, TM-DC			TM-DC				
	Ном. ток (А)	16	25	32	40	50	63	80	100	100	125	160	160	200	250	
Уставка I _m (А)	Фикс.	Фикс.	Фикс.	Фикс.	Фикс.	Фикс.	Фикс.	Фикс.	Фикс.	Фикс.	Фикс.	Фикс.	Мин.	Макс.	Мин.	Макс.
	260	400	550	700	700	700	640	800	800	1250	1250	1250	1000	2000	1250	2500

Нижестоящий аппарат	Ном. ток (А)	I _m (А)	Предельный ток селективности I _s (кА) ^[2]																
NSX100DC	16	260			0,5	0,7	0,7	0,7	0,7	0,8	0,8	1,25	1,25	1,25	1	2	1,25	5	
TM-D	25	400				0,7	0,7	0,7	0,7	0,8	0,8	1,25	1,25	1,25	1	2	1,25	5	
(TM-DC)	32	400						0,7	0,7	0,8	0,8	1,25	1,25	1,25	1	2	1,25	5	
1P1D или 2P2PD (3P3D)	40	700							0,7	0,8	0,8	1,25	1,25	1,25	1	2	1,25	5	
^[1]	50	700							0,7	0,8	0,8	1,25	1,25	1,25	1	2	1,25	2,5	
	63	700								0,8	0,8	1,25	1,25	1,25	1	2	1,25	2,5	
	80	800										1,25	1,25	1,25	1	2	1,25	2,5	
	100	1000										1,25	1,25	1,25	1	2	1,25	2,5	
NSX100DC	16	80			0,5	0,7	0,7	0,7	0,7	0,8	0,8	1,25	1,25	1,25	1	2	1,25	10	
TM-G	25	100				0,7	0,7	0,7	0,7	0,8	0,8	1,25	1,25	1,25	1	2	1,25	5	
3P3D	40	100							0,7	0,8	0,8	1,25	1,25	1,25	1	2	1,25	5	
^[1]	63	150							0,7	0,8	0,8	1,25	1,25	1,25	1	2	1,25	5	
	80	250								0,8		1,25	1,25	1,25	1	2	1,25	2,5	
	100	400										1,25	1,25	1,25	1	2	1,25	2,5	
NSX160DC	100	1000										1,25	1,25	1,25	1	2	1,25	2,5	
1P1D или 2P2D	125	1200															1,25	2,5	
3P2D ^[1]	160	1250																	
NSX160DC	125	530																1,25	2,5
TM-G 3P3D ^[1]	160	530																	

[1] Исполнение автоматического выключателя (1P1D, 2P2D) зависит от системы заземления и серии аппарата.

При напряжении сети до 60 В пост. тока для серий iC60, C120, NG125, NSX для отключения указанного тока достаточно исполнение 1P.

Для серий выключателей с исполнениями только 3P или 4P (например, NSX250) применяются на 1P или 2P также как 3P.

[2] В зависимости от значения напряжения сети и числа используемых полюсов отключающая способность выключателя может меняться.

Предельный ток селективности - это меньшее между значением, указанным в таблице, и отключающей способностью нижестоящего выключателя.

[3] Таблица применима для Случая 1, Случая 2, Случая 3 и Случая 4 в зависимости от значения напряжения между проводниками разной полярности.

Предельные значения селективности в данной таблице для корпуса 3 и корпуса 4 также могут применяться к системе с повышенным напряжением

(до 2-кратного) с одним и тем же аппаратом защиты (при использовании одинакового количество полюсов).

Перед использованием таблиц проверьте соответствие значения напряжения сети и типа системы заземления.

Таблицы селективности

Вышестоящий аппарат: Compact NSX400/630/1200 DC TM-DC

Нижестоящий аппарат: iC60, C60H-DC, C120, NG125

Сеть 24 - 48 - 60 В пост. тока^[3]

Постоянная времени: 1.5 - 25 мс

Вышестоящий аппарат	NSX400DC F/S						NSX630DC F/S				NSX1200DC N								
	3P3D (подключены 1 или 2 P) ^[1]														2P2D				
	Расцеп.	TM-DC						TM-DC				TM-DC							
	Ном. ток (А)	250		320		400		500		600		630		800		1000		1200	
	Мин.	Макс.	Мин.	Макс.	Мин.	Макс.	Мин.	Макс.	Мин.	Макс.	Мин.	Макс.	Мин.	Макс.	Мин.	Макс.	Мин.	Макс.	
	625	1250	800	1600	1000	2000	1250	2500	1500	3000	1575	3150	2000	4000	2500	5000	3000	6000	

Нижестоящий аппарат	Ном. ток (А)	Предельный ток селективности Is (кА) ^[2]																	
		T	T	T	T	T	T	T	T	T	T	T	T	T	T	T	T	T	
iC60 N/H/L Характеристики В-С-D	0,5	T	T	T	T	T	T	T	T	T	T	T	T	T	T	T	T	T	
	1	T	T	T	T	T	T	T	T	T	T	T	T	T	T	T	T	T	
	2	T	T	T	T	T	T	T	T	T	T	T	T	T	T	T	T	T	
	3	T	T	T	T	T	T	T	T	T	T	T	T	T	T	T	T	T	
	4	T	T	T	T	T	T	T	T	T	T	T	T	T	T	T	T	T	
	1P1D или 2P2D ^[1]	5	T	T	T	T	T	T	T	T	T	T	T	T	T	T	T	T	T
		6	T	T	T	T	T	T	T	T	T	T	T	T	T	T	T	T	T
		10	10	T	10	T	T	T	T	T	T	T	T	T	T	T	T	T	T
		13	5	T	10	T	T	T	T	T	T	T	T	T	T	T	T	T	T
		15-16	0,6	T	5	T	10	T	T	T	T	T	T	T	T	T	T	T	T
		20		10	5	T	5	T	T	T	T	T	T	T	T	T	T	T	T
		25		5	0,8	10	5	T	T	T	T	T	T	T	T	T	T	T	T
		32		1,25	0,8	10	1	10	T	T	T	T	T	T	T	T	T	T	T
40				10		10	T	T	T	T	T	T	T	T	T	T	T		
50				5		5	T	T	T	T	T	T	T	T	T	T	T		
63				5		2	T	T	T	T	T	T	T	T	T	T	T		
C60H-DC Характеристика С	0,5	T	T	T	T	T	T	T	T	T	T	T	T	T	T	T	T	T	
	1	T	T	T	T	T	T	T	T	T	T	T	T	T	T	T	T	T	
	2	T	T	T	T	T	T	T	T	T	T	T	T	T	T	T	T	T	
	3	T	T	T	T	T	T	T	T	T	T	T	T	T	T	T	T	T	
	4	T	T	T	T	T	T	T	T	T	T	T	T	T	T	T	T	T	
	5	T	T	T	T	T	T	T	T	T	T	T	T	T	T	T	T	T	
	6	T	T	T	T	T	T	T	T	T	T	T	T	T	T	T	T	T	
	10	10	T	10	T	T	T	T	T	T	T	T	T	T	T	T	T	T	
	13	5	T	10	T	T	T	T	T	T	T	T	T	T	T	T	T	T	
	15-16	0,6	T	5	T	10	T	T	T	T	T	T	T	T	T	T	T	T	
	20		10	5	T	5	T	T	T	T	T	T	T	T	T	T	T	T	
	25		5	0,8	10	5	T	T	T	T	T	T	T	T	T	T	T	T	
	30-32		1,25	0,8	10	1	10	T	T	T	T	T	T	T	T	T	T	T	
40				10		10	T	T	T	T	T	T	T	T	T	T	T		
50				5		5	T	T	T	T	T	T	T	T	T	T	T		
63				5		2	T	T	T	T	T	T	T	T	T	T	T		
C120 N/H	63							T	1,5	T	1,5	T	5	T	T	T	T		
	80							T		T		T	2	T	T	T	T		
1P1D или 2P2D ^[1]	100 (N)							T		T		T		T	T	T	T		
	125 (N)							5		T		T		5	T	T	T		
NG125 N/H/L Характеристики В-С-D	10	0,625	5	5	10	5	10	T	T	T	T	T	T	T	T	T	T		
	16		1,25	0,8	10	5	10	T	T	T	T	T	T	T	T	T	T		
	20				5	1	10	T	T	T	T	T	T	T	T	T	T		
	1P1D или 2P2D ^[1]	25				5	1	5	10	T	T	T	T	T	T	T	T	T	
		32				1,6	1	5	5	T	10	T	10	T	T	T	T	T	
		40						2	5	T	5	T	5	T	T	T	T	T	
		50							1,25	T	5	T	5	T	10	T	T	T	
		63								T	1,5	T	1,5	T	5	T	T	T	
		80								T		T		T	2	T	T	T	
		100 (N)								T		T		T		T	T	T	
		125 (N)								5		T		T		5	T	T	

[1] Исполнение автоматического выключателя (1P1D, 2P2D) зависит от системы заземления и серии аппарата.

При напряжении сети до 60 В пост. тока для серий iC60, C120, NG125, NSX для отключения указанного тока достаточно исполнение 1P.

Для серий выключателей с исполнениями только 3P или 4P (например, NSX250) применяются на 1P или 2P также как 3P.

[2] В зависимости от значения напряжения сети и числа используемых полюсов отключающая способность выключателя может меняться.

Предельный ток селективности - это меньшее между значением, указанным в таблице, и отключающей способностью нижестоящего выключателя.

[3] Таблица применима для Случая 1, Случая 2, Случая 3 и Случая 4 в зависимости от значения напряжения между проводниками разной полярности.

Предельные значения селективности в данной таблице для корпуса 3 и корпуса 4 также могут применяться к системе с повышенным напряжением (до 2-кратного) с одним и тем же аппаратом защиты (при использовании одинакового количество полюсов).

Перед использованием таблиц проверьте соответствие значения напряжения сети и типа системы заземления.

Таблицы селективности

Вышестоящий аппарат: Compact NSX400/630/1200 DC TM-DC

Нижестоящий аппарат: Compact NSX100/160/250 DC TM-D, TM-DC, TM-G

Сеть 24 - 48 - 60 В пост. тока^[3]

Постоянная времени: 1.5 - 25 мс

Вышестоящий аппарат	NSX400DC F/S						NSX630DC F/S				NSX1200DC N								
	3P3D (подключены 1 или 2 P) ^[1]																		
	TM-DC						TM-DC				TM-DC								
	250		320		400		500		600		630		800		1000		1200		
	Мин.		Макс.		Мин.		Макс.		Мин.		Макс.		Мин.		Макс.		Мин.		Макс.
Ном. ток (А)	625	1250	800	1600	1000	2000	1250	2500	1500	3000	1575	3150	2000	4000	2500	5000	3000	6000	
Уставка I _m (А)	625	1250	800	1600	1000	2000	1250	2500	1500	3000	1575	3150	2000	4000	2500	5000	3000	6000	

Нижестоящий аппарат	Ном. ток (А)	I _m (А)	Предельный ток селективности I _s (кА) ^[2]																		
			0,63	1,25	0,8	1,6	1	2	1,25	2,5	1,5	3	1,5	3,1	2	4	2,5	5	3	T	
NSX100DC TM-D (TM-DC)	16	260	0,63	1,25	0,8	1,6	1	2	1,25	2,5	1,5	3	1,5	3,1	2	4	2,5	5	3	T	
	25	400		1,25	0,8	1,6	1	2	1,25	2,5	1,5	3	1,5	3,1	2	4	2,5	5	3	10	
	32	400				1,6	1	2	1,25	2,5	1,5	3	1,5	3,1	2	4	2,5	5	3	6	
	1P1D или 2P2PD (3P3D) ^[1]	40	700				1,6	1	2	1,25	2,5	1,5	3	1,5	3,1	2	4	2,5	5	3	6
		50	700				1,6	1	2	1,25	2,5	1,5	3	1,5	3,1	2	4	2,5	5	3	6
		63	700				1,6	1	2	1,25	2,5	1,5	3	1,5	3,1	2	4	2,5	5	3	6
80	800					1	2		2,5		3	1,5	3,1	2	4	2,5	5	3	6		
100	1000						2			2,5		3		3,1	2	4	2,5	5	3	6	
NSX100DC TM-G 3P3P ^[1]	16	80	0,63	1,25	0,8	1,6	1	2	1,25	2,5	1,5	3	1,5	3,1	2	4	2,5	5	3	T	
	25	100	0,63	1,25	0,8	1,6	1	2	1,25	2,5	1,5	3	1,5	3,1	2	4	2,5	5	3	10	
	40	100	0,63	1,25	0,8	1,6	1	2	1,25	2,5	1,5	3	1,5	3,1	2	4	2,5	5	3	6	
	63	150	0,63	1,25	0,8	1,6	1	2	1,25	2,5	1,5	3	1,5	3,1	2	4	2,5	5	3	6	
	80	250	0,63	1,25	0,8	1,6	1	2		2,5		3	1,5	3,1	2	4	2,5	5	3	6	
	100	400			0,8	1,6	1	2		2,5		3	1,5	3,1	2	4	2,5	5	3	6	
NSX160DC TM-DC	100	1000						2		2,5		3	1,5	3,1	2	4	2,5	5	3	6	
	125	1200								2,5		3		3,1		4	2,5	5	3	6	
	160	1250								2,5		3		3,1		4	2,5	5	3	6	
NSX160DC TM-G 3P3D	125	530								2,5	1,5	3	1,5	3,1	2	4	2,5	5	3	6	
	160	530								2,5	1,5	3	1,5	3,1	2	4	2,5	5	3	6	
NSX250DC TM-DC 3P3D ^[1]	200	1000								2,5	1,5	3	1,5	3,1	2	4	2,5	5	3	6	
	250	2000										3		3,1		4	2,5	5	3	6	
		1250												3,1		4	2,5	5	3	6	
2500													3,1		4		5	3	6		
NSX250DC TM-G 3P3D	200	530							1,25	2,5	1,5	3	1,5	3,1	2	4	2,5	5	3	6	
250	625								1,25	2,5	1,5	3	1,5	3,1	2	4	2,5	5	3	6	

[1] Исполнение автоматического выключателя (1P1D, 2P2D) зависит от системы заземления и серии аппарата.

При напряжении сети до 60 В пост. тока для серий iC60, C120, NG125, NSX для отключения указанного тока достаточно исполнение 1P. Для серий выключателей с исполнениями только 3P или 4P (например, NSX250) применяются на 1P или 2P также как 3P.

[2] В зависимости от значения напряжения сети и числа используемых полюсов отключающая способность выключателя может меняться.

Предельный ток селективности - это меньшее между значением, указанным в таблице, и отключающей способностью нижестоящего выключателя.

[3] Таблица применима для Случая 1, Случая 2, Случая 3 и Случая 4 в зависимости от значения напряжения между проводниками разной полярности.

Предельные значения селективности в данной таблице для корпуса 3 и корпуса 4 также могут применяться к системе с повышенным напряжением (до 2-кратного) с одним и тем же аппаратом защиты (при использовании одинакового количество полюсов).

Перед использованием таблиц проверьте соответствие значения напряжения сети и типа системы заземления.

Таблицы селективности

Вышестоящий аппарат: Masterpact NW DC

Нижестоящий аппарат: iC60, C60H-DC, C120, NG125, Compact NSX100/160/250

Сеть 24 - 48 - 60 В пост. тока^[3]

Постоянная времени: 1.5 - 25 мс

Вышестоящий аппарат	NW10DC -C N/H					NW10DC -C N/H					NW10DC -C N/H				
						NW20DC -C N/H					NW20DC -C N/H				
											NW40DC-C N/H				
	2P2D														
	Расцепитель Micrologic 1.0 DC														
Диапазон 1250/2500A					Диапазон 2500/5400A					Диапазон 5000/11000A					
Тип	A	B	C	D	E	A	B	C	D	E	A	B	C	D	E
Уставка Im (A)	1250	1500	1600	2000	2500	2500	3300	4000	5000	5400	5000	8000	10000	11000	11000

Нижестоящий аппарат	Ном. ток (A)	Im (A)	Предельный ток селективности Is (кА) ^[2]													
			T	T	T	T	T	T	T	T	T	T	T	T	T	T
iC60 N / H	0,5-63		T	T	T	T	T	T	T	T	T	T	T	T	T	T
C60H-DC	0,5-63		T	T	T	T	T	T	T	T	T	T	T	T	T	T
C120 N/H	63		T	T	T	T	T	T	T	T	T	T	T	T	T	T
	80	1,25	T	T	T	T	T	T	T	T	T	T	T	T	T	T
	100	1,25	1,5	T	T	T	T	T	T	T	T	T	T	T	T	T
	125	1,25	1,5	1,6	T	T	T	T	T	T	T	T	T	T	T	T
NG125 N/H/L	10-50		T	T	T	T	T	T	T	T	T	T	T	T	T	T
	63		T	T	T	T	T	T	T	T	T	T	T	T	T	T
	80	1,25	T	T	T	T	T	T	T	T	T	T	T	T	T	T
	100 (N)	1,25	1,5	T	T	T	T	T	T	T	T	T	T	T	T	T
Характеристики В-С-D	125 (N)	1,25	1,5	1,6	T	T	T	T	T	T	T	T	T	T	T	T
	16	260	1,25	1,5	1,6	10	T	T	T	T	T	T	T	T	T	T
	25	400	1,25	1,5	1,6	5	10	10	T	T	T	T	T	T	T	T
	32	400	1,25	1,5	1,6	2	5	5	T	T	T	T	T	T	T	T
NSX100DC N/H	40	700		1,5	1,6	2	2,5	2,5	10	T	T	T	T	T	T	T
	50	700		1,5	1,6	2	2,5	2,5	5	T	T	T	T	T	T	T
	63	700		1,5	1,6	2	2,5	2,5	3,3	T	T	T	T	T	T	T
	80	800		1,5	1,6	2	2,5	2,5	3,3	4	T	T	T	T	T	T
TM-DC	100	1000				2	2,5	2,5	3,3	4	5	T	T	T	T	T
NSX100DC	16	80	1,25	1,5	1,6	10	T	T	T	T	T	T	T	T	T	T
	25	100	1,25	1,5	1,6	5	10	10	T	T	T	T	T	T	T	T
	40	100		1,5	1,6	2	2,5	2,5	10	T	T	T	T	T	T	T
	63	150		1,5	1,6	2	2,5	2,5	3,3	T	T	T	T	T	T	T
	80	250		1,5	1,6	2	2,5	2,5	3,3	4	T	T	T	T	T	T
NSX160DC	100	1000				2	2,5	2,5	5	T	T	T	T	T	T	T
	125	1200					2,5	2,5	3,3	10	T	T	T	T	T	T
	160	1250					2,5	2,5	3,3	5	10	T	T	T	T	T
NSX160DC	125	530	1,25	1,5	1,6	2	2,5	2,5	3,3	10	T	T	T	T	T	T
	160	530	1,25	1,5	1,6	2	2,5	2,5	3,3	5	10	T	T	T	T	T
NSX250DC	200	1000				2	2,5	2,5	5	T	T	T	T	T	T	T
	TM-DC	2000								5	T	T	T	T	T	T
		250	1250					2,5	2,5	3,3	5	10	T	T	T	T
NSX250DC	250	530	1,25	1,5	1,6	2	2,5	2,5	5	T	T	T	T	T	T	T
		625		1,5	1,6	2	2,5	2,5	3,3	5	10	T	T	T	T	T

[1] Исполнение автоматического выключателя (1P1D, 2P2D) зависит от системы заземления и серии аппарата.

При напряжении сети до 60 В пост. тока для серий iC60, C120, NG125, NSX для отключения указанного тока достаточно исполнение 1P. Для серий выключателей с исполнениями только 3P или 4P (например, NSX250) применяются на 1P или 2P также как 3P.

[2] В зависимости от значения напряжения сети и числа используемых полюсов отключающая способность выключателя может меняться.

Предельный ток селективности - это меньшее между значением, указанным в таблице, и отключающей способностью нижестоящего выключателя.

[3] Таблица применима для Случая 1, Случая 2, Случая 3 и Случая 4 в зависимости от значения напряжения между проводниками разной полярности. Предельные значения селективности в данной таблице для корпуса 3 и корпуса 4 также могут применяться к системе с повышенным напряжением (до 2-кратного) с одним и тем же аппаратом защиты (при использовании одинакового количество полюсов).

Перед использованием таблиц проверьте соответствие значения напряжения сети и типа системы заземления.

Таблицы селективности

Вышестоящий аппарат: Masterpact NW DC

Нижестоящий аппарат: Compact NSX400/630/1200 DC, Masterpact NW DC

Сеть 24 - 48 - 60 В пост. тока^[3]

Постоянная времени: 1.5 - 25 мс

Вышестоящий аппарат	NW10DC -C N/H					NW10DC -C N/H					NW10DC -C N/H					
						NW20DC -C N/H					NW20DC -C N/H					
											NW40DC-C N/H					
	2P2D															
	Расцепитель	Micrologic 1.0 DC														
	Диапазон уставок 1250/2500А					Диапазон уставок 2500/5400А					Диапазон уставок 5000/11000А					
	A	B	C	D	E	A	B	C	D	E	A	B	C	D	E	
Уставка I _m (А)	1250	1500	1600	2000	2500	2500	3300	4000	5000	5400	5000	8000	10000	11000	11000	

Нижестоящий аппарат	Ном. ток (А)	I _m (А)	Предельный ток селективности I _s (кА) ^[2]														
			1,25	1,5	1,6	2	2,5	2,5	3,3	4	5	5,4	5	T	T	T	T
NSX400DC	250	635															
TM-DC		1250															
3P3D ^[1]	320	800			1,6	2	2,5	2,5	3,3	4	5	5,4	5	T	T	T	T
		1600							3,3	4	5	5,4	5	10	T	T	T
	400	1000				2	2,5	2,5	3,3	4	5	5,4	5	10	T	T	T
		2000								4	5	5,4	5	10	T	T	T
NSX630DC	500	1250						2,5	3,3	4	5	5,4	5	T	T	T	T
TM-DC		2500									5	5,4	5	10	T	T	T
3P3D ^[1]	600	1500							3,3	4	5	5,4	5	10	T	T	T
		3000												10	T	T	T
NSX1200DC	630	1575							3,3	4	5	5,4	5	8	10	11	11
TM-DC		3150												8	10	11	11
3P3D ^[1]	800	2000								4	5	5,4	5	8	10	11	11
		4000												8	10	11	11
	1000	2500											5	8	10	11	11
		5000													10	11	11
	1200	3000												8	10	11	11
	6000														11	11	11
NW DC-C	1000	1250							3,3	4	5	5,4	5	8	10	11	11
		2500									5	5,4	5	8	10	11	11
	1000/2000	2500									5	5,4	5	8	10	11	11
		5400													10	11	11
	1000/2000/4000	5000													10	11	11
	11000																

[1] Исполнение автоматического выключателя (1P1D, 2P2D) зависит от системы заземления и серии аппарата.

При напряжении сети до 60 В пост. тока для серий iC60, C120, NG125, NSX для отключения указанного тока достаточно исполнение 1P.

Для серий выключателей с исполнениями только 3P или 4P (например, NSX250) применяются на 1P или 2P также как 3P.

[2] В зависимости от значения напряжения сети и числа используемых полюсов отключающая способность выключателя может меняться.

Предельный ток селективности - это меньшее между значением, указанным в таблице, и отключающей способностью нижестоящего выключателя.

[3] Таблица применима для Случая 1, Случая 2, Случая 3 и Случая 4 в зависимости от значения напряжения между проводниками разной полярности.

Предельные значения селективности в данной таблице для корпуса 3 и корпуса 4 также могут применяться к системе с повышенным напряжением (до 2-кратного) с одним и тем же аппаратом защиты (при использовании одинакового количество полюсов).

Перед использованием таблиц проверьте соответствие значения напряжения сети и типа системы заземления.

Таблицы селективности

Вышестоящий аппарат: C60H-DC, характеристика C

Нижестоящий аппарат: C60H-DC, характеристика C

Сеть 110, 125 В пост. тока^[3]

Постоянная времени: 1.5 - 25 мс

Вышестоящий аппарат	C60H-DC, 1P или 2P ^[1]													
	Характеристика C													
In (A)	1	2	3	4	6	10	16	20	25	32	40	50	63	

Нижестоящий аппарат		Ном. ток (A)	Предельный ток селективности (A) ^[2]													
Авт. выключатель	Характеристика		1	2	3	4	6	10	16	20	25	32	40	50	63	
C60H-DC 1P или 2P ^[1]	C	0.5	T	T	T	T	T	T	T	T	T	T	T	T	T	
		1					250	T	T	T	T	T	T	T	T	
		2						250	900	1800	11000	T	T	T	T	
		3							300	500	700	1800	5000	T	T	
		4										900	1300	3000	6000	
		≥ 10												1200	1800	

[1] Исполнение автоматического выключателя (1P1D, 2P2D) зависит от системы заземления и серии аппарата.

При напряжении сети до 60 В пост. тока для серий iC60, C120, NG125, NSX для отключения указанного тока достаточно исполнение 1P.

Для серий выключателей с исполнениями только 3P или 4P (например, NSX250) применяются на 1P или 2P также как 3P.

[2] В зависимости от значения напряжения сети и числа используемых полюсов отключающая способность выключателя может меняться.

Предельный ток селективности - это меньшее между значением, указанным в таблице, и отключающей способностью нижестоящего выключателя.

[3] Таблица применима для Случая 1, Случая 2, Случая 3 и Случая 4 в зависимости от значения напряжения между проводниками разной полярности.

Предельные значения селективности в данной таблице для корпуса 3 и корпуса 4 также могут применяться к системе с повышенным напряжением (до 2-кратного) с одним и тем же аппаратом защиты (при использовании одинакового количество полюсов).

Перед использованием таблиц проверьте соответствие значения напряжения сети и типа системы заземления.

T Полная селективность.

500 Предельный ток селективности Is = 500 A

Селективность не обеспечивается.

Таблицы селективности

Вышестоящий аппарат: C120, NG125, характеристики В, С, D

Нижестоящий аппарат: C60H-DC, характеристика С

Сеть 110, 125 В пост. тока^[3]

Постоянная времени: 1.5 - 25 мс

Вышестоящий аппарат	C120N/H/L, NG125N/H/L, 1P или 2P ^[1]										
	Характеристика В										
In (A)	10	16	20	25	32	40	50	63	80	100	125

Нижестоящий аппарат																
Авт. выключатель	Характеристика	Ном. ток (A)	Предельный ток селективности (A) ^[2]													
C60H-DC 1P или 2P ^[1]	С	0.5	500	T	T	T	T	T	T	T	T	T	T	T	T	T
		1		450	T	T	T	T	T	T	T	T	T	T	T	T
		2			500	800	2500	T	T	T	T	T	T	T	T	T
		3						2400	4000	5000	T	T	T	T	T	
		4						800	1000	1500	5000	T	T	T	T	
		6									1800	3000	7000	T	T	
		10										1500	3500	T	T	
		16												2500	T	
		≥ 20														

Вышестоящий аппарат	C120N/H/L, NG125N/H/L, 1P или 2P ^[1]										
	Характеристика С										
In (A)	10	16	20	25	32	40	50	63	80	100	125

Нижестоящий аппарат															
Авт. выключатель	Характеристика	Ном. ток (A)	Предельный ток селективности (A) ^[2]												
C60H-DC 1P или 2P ^[1]	С	0.5	T	T	T	T	T	T	T	T	T	T	T	T	T
		1	1000	T	T	T	T	T	T	T	T	T	T	T	T
		2		5000	T	T	T	T	T	T	T	T	T	T	T
		3			1800	T	T	T	T	T	T	T	T	T	T
		4				1300	5500	12000	T	T	T	T	T	T	T
		6					2400	3000	6000	7000	12000	T	T	T	
		10								3500	5500	8500	T	T	
		16										5500	9000	T	
		20											6000	T	
		25											5000	T	
		≥ 32													

Вышестоящий аппарат	C120N/H/L, NG125N/H/L, 1P или 2P ^[1]										
	Характеристика D										
In (A)	10	16	20	25	32	40	50	63	80	100	125

Нижестоящий аппарат														
Авт. выключатель	Характеристика	Ном. ток (A)	Предельный ток селективности (A) ^[2]											
C60H-DC 1P или 2P ^[1]	С	≤ 1	T	T	T	T	T	T	T	T	T	T	T	T
		2	2500	6000	T	T	T	T	T	T	T	T	T	T
		3	700	1500	7000	T	T	T	T	T	T	T	T	T
		4			1800	10000	12000	T	T	T	T	T	T	T
		6				2500	3000	4000	6000	7000	T	T	T	T
		10							2000	3000	T	T	T	T
		16									9000	T	T	T
		20									5000	T	T	T
		25										10000	T	T
		32										5000	12000	T
		40											6000	T
≥ 50														

[1] Тип автоматического выключателя зависит от системы заземления и серии аппарата (обратитесь к руководству по применению аппаратов в сетях постоянного тока CA908061).

[2] В зависимости от значения напряжения сети и числа используемых полюсов отключающая способность выключателя может меняться. Предельный ток селективности - это меньшее между значением, указанным в таблице, и отключающей способностью нижестоящего выключателя.

[3] Таблица применима для Случая 1, Случая 2, Случая 3 и Случая 4 в зависимости от значения напряжения между проводниками разной полярности. Предельные значения селективности в данной таблице для корпуса 3 и корпуса 4 также могут применяться к системе с повышенным напряжением (до 2-кратного) с одним и тем же аппаратом защиты (при использовании одинакового количества полюсов).

Перед использованием таблиц проверьте соответствие значения напряжения сети и типа системы заземления.

T Полная селективность.

500 Предельный ток селективности Is = 500 А

Селективность не обеспечивается.

Таблицы селективности

Вышестоящий аппарат: Compact NSX100/160/250 DC TM-DC

Нижестоящий аппарат: iC60, C60H-DC, C120, NG125

Сеть 110 - 125 В пост. тока^[3]

Постоянная времени: 1.5 - 25 мс

Вышестоящий аппарат	NSX100DC								NSX160DC			NSX250 DC				
	1P1D 2P2D F/N/M/S 3P3D F/S ^[1]											3P3D (подключ. 1 или 2 P) F/S ^[1]				
	Расцепитель	TMD, TM-DC								TMD, TM-DC			TM-DC			
	Ном. ток (А)	16	25	32	40	50	63	80	100	100	125	160	160	200	250	
Уставка Im (А)	Фикс.	Фикс.	Фикс.	Фикс.	Фикс.	Фикс.	Фикс.	Фикс.	Фикс.	Фикс.	Фикс.	Фикс.	Мин.	Макс.	Мин.	Макс.
	260	400	550	700	700	700	800	800	800	1250	1250	1250	1000	2000	1250	2500

Нижестоящий аппарат	Ном. ток (А)	Предельный ток селективности Is (кА) ^[2]															
		T	T	T	T	T	T	T	T	T	T	T	T	T	T	T	
iC60 N/H/L Характеристики В-С-D	0,5	T	T	T	T	T	T	T	T	T	T	T	T	T	T	T	
	1	T	T	T	T	T	T	T	T	T	T	T	T	T	T	T	
	2	10	T	T	T	T	T	T	T	T	T	T	T	T	T	T	
	3	5	10	T	T	T	T	T	T	T	T	T	T	T	T	T	
	4	0,26	5	T	T	T	T	T	T	T	T	T	T	T	T	T	
	5		0,4	10	10	T	T	T	T	T	T	T	T	T	T	T	
	6			5	5	10	T	T	T	T	T	T	T	T	T	T	
	10			0,55	0,7	5	T	T	T	T	T	T	T	T	T	T	
	13					0,7	T	T	T	T	T	T	T	T	T	T	
	15-16						5	T	T	T	T	T	T	T	T	T	
	20						0,7	10	10	10	T	T	T	T	T	T	
	25							5	10	10	T	T	T	T	T	T	
	32							0,8	10	10	T	T	T	10	T	T	
	40								5	5	10	T	T	5	T	T	
50								0,8	0,8	10	10	10		T	10		
63										5	10	5		T	5		
C60H-DC Характеристика С	0,5	5	T	T	T	T	T	T	T	T	T	T	T	T	T		
	1	5	10	T	T	T	T	T	T	T	T	T	T	T	T		
	2	0,26	5	10	T	T	T	T	T	T	T	T	T	T	T		
	3		0,4	5	10	T	T	T	T	T	T	T	T	T	T		
	4			0,5	5	10	T	T	T	T	T	T	T	T	T		
	5				0,7	5	T	T	T	T	T	T	T	T	T		
	6					5	10	T	T	T	T	T	T	T	T		
	10					0,7	5	10	T	T	T	T	T	T	T		
	13						0,7	5	10	10	T	T	T	T	T		
	15-16							0,8	10	10	T	T	T	10	T	T	
	20								5	5	T	T	T	5	T	T	
	25								0,8	0,8	10	T	T	0,8	T	T	
	30-32										5	10	10		T	10	
	40											5	5		T	5	
50														10	10		
63														5	5		
C120 N/H Характеристики В-С-D	63										1,25	1,25		5	10		
	80													2	T		
	100													2	T		
	125														T		
NG125 N/H/L Характеристики В-С-D	10		0,4	0,5	0,7	0,7	0,7	0,8	0,8	0,8	10	10	10	5	T		
	16			0,5	0,7	0,7	0,7	0,8	0,8	0,8	10	10	10	1	T		
	20				0,7	0,7	0,7	0,8	0,8	0,8	10	10	10	1	T		
	25						0,7	0,8	0,8	0,8	5	10	10	1	T		
	32							0,8	0,8	0,8	1,25	5	5	1	T		
	40								0,8	0,8	1,25	1,25	1,25	1	10		
	50										1,25	1,25	1,25	1	5		
	63											1,25	1,25		5		
	80														2		
	100 (N)														2		
	125 (N)																

[1] Исполнение автоматического выключателя (1P1D, 2P2D) зависит от системы заземления и серии аппарата.

При напряжении сети до 60 В пост. тока для серий iC60, C120, NG125, NSX для отключения указанного тока достаточно исполнение 1P.

Для серий выключателей с исполнениями только 3P или 4P (например, NSX250) применяются на 1P или 2P также как 3P.

[2] В зависимости от значения напряжения сети и числа используемых полюсов отключающая способность выключателя может меняться.

Предельный ток селективности - это меньшее между значением, указанным в таблице, и отключающей способностью нижестоящего выключателя.

[3] Таблица применима для Случая 1, Случая 2, Случая 3 и Случая 4 в зависимости от значения напряжения между проводниками разной полярности.

Предельные значения селективности в данной таблице для корпуса 3 и корпуса 4 также могут применяться к системе с повышенным напряжением (до 2-кратного) с одним и тем же аппаратом защиты (при использовании одинакового количество полюсов).

Перед использованием таблиц проверьте соответствие значения напряжения сети и типа системы заземления.

Таблицы селективности

Вышестоящий аппарат: Compact NSX100/160/250 DC с параллельным подключением полюсов

Нижестоящий аппарат: iC60, C60H-DC, C120, NG125

Сеть 110 - 125 В пост. тока^[3]

Постоянная времени: 1.5 - 25 мс

Вышестоящий аппарат	NSX 100DC F				NSX 160DC F		NSX 250 DC F		NSX 100DC F				NSX 160DC F		NSX 250 DC F	
	2P2D				3P3D		2P used		4P4D							
	Параллельное подключение + или -				Параллельное подключение + или -		Параллельное подключение + или -		Параллельное подключение 2 полюсов для + и - [2]							
Расцепитель	TM-D, TM-DC				TM-DC		TM-DC		TM-D, TM-DC				TM-DC			
Ном. ток (А)	50	63	80	125	160	200	50	63	80	125	160	200	50	63	80	125
Эквивал. ном. ток (А)	125	158	200	313	400	500	115	145	184	288	368	460				
Уставка Im (А)	Фикс.	Фикс.	Фикс.	Фикс.	Фикс.	Мин. Макс.	Фикс.	Фикс.	Фикс.	Фикс.	Фикс.	Мин. Макс.	Фикс.	Фикс.	Фикс.	Фикс.
	1400	1400	1600	2500	2500	2000 4000	1400	1400	1600	2500	2500	2000 4000	1400	1400	1600	2500

Нижестоящий аппарат	Ном. ток (А)	Предельный ток селективности Is (кА) ^[2]															
		0,5	1	2	3	4	5	6	10	13	15-16	20	25	32	40	50	63
iC60 N/H/L Характеристики В-С-D	0,5	T	T	T	T	T	T	T	T	T	T	T	T	T	T	T	T
	1	T	T	T	T	T	T	T	T	T	T	T	T	T	T	T	T
	2	T	T	T	T	T	T	T	T	T	T	T	T	T	T	T	T
	3	T	T	T	T	T	T	T	T	T	T	T	T	T	T	T	T
	4	T	T	T	T	T	T	T	T	T	T	T	T	T	T	T	T
	5	T	T	T	T	T	T	T	T	T	T	T	T	T	T	T	T
	6	T	T	T	T	T	T	T	T	T	T	T	T	T	T	T	T
	10	T	T	T	T	T	T	T	T	T	T	T	T	T	T	T	T
	13	T	T	T	T	T	T	T	T	T	T	T	T	T	T	T	T
	15-16	T	T	T	T	T	T	T	v	T	T	T	T	T	T	T	T
	20	10	T	T	T	T	T	T	10	T	T	T	T	T	T	T	T
	25	5	T	T	T	T	T	T	5	T	T	T	T	T	T	T	T
	32	0,8	T	T	T	T	T	T	0,8	T	T	T	T	T	T	T	T
	40		10	T	T	T	T	T		10	T	T	T	T	T	T	T
50		10	10	T	T	10	T		10	10	T	T	10	T			
63		5	10	10	T	5	T		5	10	T	T	5	T	5	T	
C60H-DC Характеристика С	0,5	T	T	T	T	T	T	T	T	T	T	T	T	T	T	T	T
	1	T	T	T	T	T	T	T	T	T	T	T	T	T	T	T	T
	2	T	T	T	T	T	T	T	T	T	T	T	T	T	T	T	T
	3	T	T	T	T	T	T	T	T	T	T	T	T	T	T	T	T
	4	T	T	T	T	T	T	T	T	T	T	T	T	T	T	T	T
	5	T	T	T	T	T	T	T	T	T	T	T	T	T	T	T	T
	6	T	T	T	T	T	T	T	T	T	T	T	T	T	T	T	T
	10	10	T	T	T	T	T	T	10	T	T	T	T	T	T	T	T
	13	5	T	T	T	T	T	T	5	T	T	T	T	T	T	T	T
	15-16	0,8	T	T	T	T	T	T	0,8	T	T	T	T	T	T	T	T
	20		T	T	T	T	T	T		T	T	T	T	T	T	T	T
	25		10	T	T	T	T	T		10	T	T	T	T	T	T	T
	30-32		5	10	T	T	10	T		5	10	T	T	10	T		
	40			5	T	T	5	T			5	T	T	5	T	5	T
50				10	T		T				10	T		T		T	
63				5	T		T				5	T		5	T	T	
C120 N/H Характеристики В-С-D	63			1,25	T	T	10	T			1,25	T	T	10	T	T	
	80				T	T						T	T		T	T	
	100				T	T						T	T		T	T	
	125				T	T						T	T		T	T	
	1P1D или 2P2D ^[1]					T	T						T	T		T	T
NG125 N/H/L Характеристики В-С-D	10	0,8	10	10	T	T	T	0,8	10	10	T	T	T	T	T	T	
	16	0,8	10	10	T	T	T	0,8	10	10	T	T	T	T	T	T	
	20	0,8	10	10	T	T	T	0,8	10	10	T	T	T	T	T	T	
	25	0,8	5	10	T	T	T	0,8	5	10	T	T	T	T	T	T	
	32	0,8	1,25	5	T	T	T	0,8	1,25	5	T	T	T	T	T	T	
	40		1,25	1,25	T	T	T		1,25	1,25	T	T	T	T	T	T	
	50		1,25	1,25	T	T	T		1,25	1,25	T	T	T	T	T	T	
	63			1,25	T	T	10	T			1,25	T	T	10	T	T	
	80				T	T		T				T	T		T	T	
	100 (N)				T	T		T				T	T		T	T	
125 (N)				T	T		T				T	T		T	T		

[1] Исполнение автоматического выключателя (1P1D, 2P2D) зависит от системы заземления и серии аппарата.

При напряжении сети до 60 В пост. тока для серий iC60, C120, NG125, NSX для отключения указанного тока достаточно исполнение 1P. Для серий выключателей с исполнениями только 3P или 4P (например, NSX250) применяются на 1P или 2P также как 3P.

[2] В зависимости от значения напряжения сети и числа используемых полюсов отключающая способность выключателя может меняться.

Предельный ток селективности - это меньшее между значением, указанным в таблице, и отключающей способностью нижестоящего выключателя.

[3] Таблица применима для Случая 1, Случая 2, Случая 3 и Случая 4 в зависимости от значения напряжения между проводниками разной полярности.

Предельные значения селективности в данной таблице для корпуса 3 и корпуса 4 также могут применяться к системе с повышенным напряжением (до 2-кратного) с одним и тем же аппаратом защиты (при использовании одинакового количество полюсов).

Перед использованием таблиц проверьте соответствие значения напряжения сети и типа системы заземления.

Таблицы селективности

Вышестоящий аппарат: Compact NSX100/160/250DC TM-G

Нижестоящий аппарат: iC60, C60H-DC, NG125

Сеть 110 - 125 В пост. тока^[3]

Постоянная времени: 1.5 - 25 мс

Вышестоящий аппарат	NSX100DC						NSX160DC			NSX250 DC			
	3P3D (подключ. 1 или 2 P) F/S ^[1]												
	Расцепитель	TM-G					TM-G			TM-G			
	Ном. ток (А)	16	25	40	63	80	100	100	125	160	160	200	250
Уставка I _m (А)	80	100	100	150	250	400	400	530	530	530	530	625	

Нижестоящий аппарат	Ном. ток (А)	Предельный ток селективности I _s (кА) ^[2]											
iC60 N/H/L Характеристики В-С-D	0,5	10	10	10	T	T	T	T	T	T	T	T	T
	1	5	5	5	T	T	T	T	T	T	T	T	T
	2	0,08	0,1	0,1	10	T	T	T	T	T	T	T	T
	3			0,1	5	10	T	T	T	T	T	T	T
	4				0,15	5	10	10	T	T	T	T	T
2x(1P1D или 2P2D) ^[1] (исполнение 2P)	5					0,25	5	5	T	T	T	T	T
	6						0,4	0,4	T	T	T	T	T
	10								10	10	10	10	T
	13								5	5	5	5	10
	15-16								5	5	5	5	5
	20								5	5	5	5	5
	25								0,5	0,5	0,5	0,5	5
	32												0,6
	40												
	50												
C60H-DC Характеристика С 1P1D или 2P2D ^[1]	0,5	5	5	5	10	T	T	T	T	T	T	T	T
	1	0,08	0,1	0,1	5	10	T	T	T	T	T	T	T
	2		0,1	0,1	0,15	5	10	10	T	T	T	T	T
	3			0,1	0,15	0,25	5	5	T	T	T	T	T
	4				0,15	0,25	0,4	0,4	T	T	T	T	T
	5					0,25	0,4	0,4	T	T	T	T	T
	6						0,4	0,4	10	10	10	10	T
	10								10	10	10	10	10
	13								5	5	5	5	10
	15-16								0,5	0,5	0,5	0,5	5
	20								0,5	0,5	0,5	0,5	0,6
	25									0,5	0,5	0,5	0,6
	30-32												0,6
40													
NG125 N/H/L Характеристики В-С-D 1P1D или 2P2D ^[1]	10					0,25	0,4	0,4	0,5	0,5	0,5	0,5	0,6
	16						0,4	0,5	0,5	0,5	0,5	0,5	0,6
	20								0,5	0,5	0,5	0,5	0,6
	25												0,6
	32												
	40												

[1] Исполнение автоматического выключателя (1P1D, 2P2D) зависит от системы заземления и серии аппарата.

При напряжении сети до 60 В пост. тока для серий iC60, C120, NG125, NSX для отключения указанного тока достаточно исполнение 1P.

Для серий выключателей с исполнениями только 3P или 4P (например, NSX250) применяются на 1P или 2P также как 3P.

[2] В зависимости от значения напряжения сети и числа используемых полюсов отключающая способность выключателя может меняться.

Предельный ток селективности - это меньшее между значением, указанным в таблице, и отключающей способностью нижестоящего выключателя.

[3] Таблица применима для Случая 1, Случая 2, Случая 3 и Случая 4 в зависимости от значения напряжения между проводниками разной полярности. Предельные значения селективности в данной таблице для корпуса 3 и корпуса 4 также могут применяться к системе с повышенным напряжением (до 2-кратного) с одним и тем же аппаратом защиты (при использовании одинакового количество полюсов).

Перед использованием таблиц проверьте соответствие значения напряжения сети и типа системы заземления.

Таблицы селективности

Вышестоящий аппарат: Compact NSX100/160/250 DC TM-D, TM-DC

Нижестоящий аппарат: Compact NSX100/160 DC TM-D, TM-DC, TM-G

Сеть 110 - 125 В пост. тока^[3]

Постоянная времени: 1.5 - 25 мс

Вышестоящий аппарат	NSX100 DC								NSX160 DC				NSX250 DC				
	Расцепитель																
	1P1D 2P2D F/N/M/S (3P3D F/S) ^[1]												3P3D (подключ. 1 или 2 P) F/S ^[1]				
	TM-D								TM-D, TM-DC				TM-DC				
Ном. ток (А)	16	25	32	40	50	63	80	100	80	100	125	160	160	200	250		
Уставка I _m (А)	Фикс.	Фикс.	Фикс.	Фикс.	Фикс.	Фикс.	Фикс.	Фикс.	Фикс.	Фикс.	Фикс.	Фикс.	Фикс.	Мин.	Макс.	Мин.	Макс.
	260	400	550	700	700	700	640	800	640	800	1250	1250	1250	1000	2000	1250	2500

Нижестоящий аппарат	Ном. ток (А)	I _m (А)	Предельный ток селективности I _s (кА) ^[2]																
					0,5	0,7	0,7	0,7	0,7	0,8	0,7	0,8	1,25	1,25	1,25	1	2	1,25	5
NSX100DC	16	260			0,5	0,7	0,7	0,7	0,7	0,8	0,7	0,8	1,25	1,25	1,25	1	2	1,25	5
TM-D	25	400				0,7	0,7	0,7	0,7	0,8	0,7	0,8	1,25	1,25	1,25	1	2	1,25	5
(TM-DC)	32	400						0,7	0,7	0,8	0,7	0,8	1,25	1,25	1,25	1	2	1,25	5
1P1D или 2P2D (3P3D) ^[1]	40	700							0,7	0,8	0,7	0,8	1,25	1,25	1,25	1	2	1,25	2,5
	50	700							0,7	0,8	0,7	0,8	1,25	1,25	1,25	1	2	1,25	2,5
	63	700								0,8		0,8	1,25	1,25	1,25	1	2	1,25	2,5
	80	800											1,25	1,25	1,25	1	2	1,25	2,5
	100	1000											1,25	1,25	1,25	1	2	1,25	2,5
NSX100DC	16	80			0,5	0,7	0,7	0,7	0,7	0,8	0,7	0,8	1,25	1,25	1,25	1	2	1,25	10
TM-G	25	100				0,7	0,7	0,7	0,7	0,8	0,7	0,8	1,25	1,25	1,25	1	2	1,25	5
3P3D ^[1]	40	100							0,7	0,8	0,7	0,8	1,25	1,25	1,25	1	2	1,25	5
	63	150							0,7	0,8		0,8	1,25	1,25	1,25	1	2	1,25	5
	80	250								0,8			1,25	1,25	1,25	1	2	1,25	2,5
	100	400											1,25	1,25	1,25	1	2	1,25	2,5
NSX160DC	100	1000											1,25	1,25	1,25	1	2	1,25	2,5
1P1D или 2P2D	125	1200																1,25	2,5
3P2D ^[1]	160	1250																	
NSX160DC	125	530																1,25	2,5
TM-G 3P3D ^[1]	160	530																	

[1] Исполнение автоматического выключателя (1P1D, 2P2D) зависит от системы заземления и серии аппарата.

При напряжении сети до 60 В пост. тока для серий iC60, C120, NG125, NSX для отключения указанного тока достаточно исполнение 1P.

Для серий выключателей с исполнениями только 3P или 4P (например, NSX250) применяются на 1P или 2P также как 3P.

[2] В зависимости от значения напряжения сети и числа используемых полюсов отключающая способность выключателя может меняться.

Предельный ток селективности - это меньшее между значением, указанным в таблице, и отключающей способностью нижестоящего выключателя.

[3] Таблица применима для Случая 1, Случая 2, Случая 3 и Случая 4 в зависимости от значения напряжения между проводниками разной полярности.

Предельные значения селективности в данной таблице для корпуса 3 и корпуса 4 также могут применяться к системе с повышенным напряжением (до 2-кратного) с одним и тем же аппаратом защиты (при использовании одинакового количество полюсов).

Перед использованием таблиц проверьте соответствие значения напряжения сети и типа системы заземления.

Таблицы селективности

Вышестоящий аппарат: Compact NSX400/630/1200 DC TM-DC

Нижестоящий аппарат: iC60, C60H-DC, C120, NG125

Сеть 110 - 125 В пост. тока^[3]

Постоянная времени: 1.5 - 25 мс

Вышестоящий аппарат	NSX400DC F/S						NSX630DC F/S						NSX1200DC N						
	3P3D (подключ. 1 или 2 P) ^[1]																		
	Расцепитель TM-DC						TM-DC						TM-DC						
	Ном. ток (А)		250		320		400		500		600		630		800		1000		1200
Нижестоящий аппарат	Уставка Im (А)	Мин.	Макс.	Мин.	Макс.	Мин.	Макс.	Мин.	Макс.	Мин.	Макс.	Мин.	Макс.	Мин.	Макс.	Мин.	Макс.	Мин.	Макс.
		625	1250	800	1600	1000	2000	1250	2500	1500	3000	1575	3150	2000	4000	2500	5000	3000	6000

Нижестоящий аппарат	Ном. ток (А)	Предельный ток селективности Is (кА) ^[2]																	
iC60 N/H/L Характеристики В-С-D	0,5	T	T	T	T	T	T	T	T	T	T	T	T	T	T	T	T	T	T
	1	T	T	T	T	T	T	T	T	T	T	T	T	T	T	T	T	T	T
	2	T	T	T	T	T	T	T	T	T	T	T	T	T	T	T	T	T	T
	3	T	T	T	T	T	T	T	T	T	T	T	T	T	T	T	T	T	T
	4	T	T	T	T	T	T	T	T	T	T	T	T	T	T	T	T	T	T
	5	T	T	T	T	T	T	T	T	T	T	T	T	T	T	T	T	T	T
	6	T	T	T	T	T	T	T	T	T	T	T	T	T	T	T	T	T	T
	10	10	T	10	T	T	T	T	T	T	T	T	T	T	T	T	T	T	T
	13	5	T	10	T	T	T	T	T	T	T	T	T	T	T	T	T	T	T
	15-16	0,6	T	5	T	10	T	T	T	T	T	T	T	T	T	T	T	T	T
	20	10	5	T	5	T	T	T	T	T	T	T	T	T	T	T	T	T	T
	25	5	0,8	10	5	T	T	T	T	T	T	T	T	T	T	T	T	T	T
	32	1,25	0,8	10	1	10	T	T	T	T	T	T	T	T	T	T	T	T	T
	40			10		10	T	T	T	T	T	T	T	T	T	T	T	T	T
50			5		5	T	T	T	T	T	T	T	T	T	T	T	T	T	
63			5		2	T	T	T	T	T	T	T	T	T	T	T	T	T	
C60H-DC Характеристика C 1P1D или 2P2D ^[1]	0,5	T	T	T	T	T	T	T	T	T	T	T	T	T	T	T	T	T	T
	1	T	T	T	T	T	T	T	T	T	T	T	T	T	T	T	T	T	T
	2	T	T	T	T	T	T	T	T	T	T	T	T	T	T	T	T	T	T
	3	T	T	T	T	T	T	T	T	T	T	T	T	T	T	T	T	T	T
	4	15	T	T	T	T	T	T	T	T	T	T	T	T	T	T	T	T	T
	5	10	T	T	T	T	T	T	T	T	T	T	T	T	T	T	T	T	T
	6	5	T	15	T	15	T	T	T	T	T	T	T	T	T	T	T	T	T
	10	0,6	T	10	T	10	T	T	T	T	T	T	T	T	T	T	T	T	T
	13	15	5	T	5	T	T	T	T	T	T	T	T	T	T	T	T	T	T
	15-16	5	0,8	15	5	15	T	T	T	T	T	T	T	T	T	T	T	T	T
	20	1,25		10	5	10	T	T	T	T	T	T	T	T	T	T	T	T	T
	25			10	1	10	T	T	T	T	T	T	T	T	T	T	T	T	T
	30-32			5	1	10	T	T	T	T	T	T	T	T	T	T	T	T	T
	40			5	1	5	T	T	T	T	T	T	T	T	T	T	T	T	T
50			5	1	5	10	T	T	T	T	T	T	T	T	T	T	T	T	
63			5	1	5	10	T	T	T	T	T	T	T	T	T	T	T	T	
C120 N/H Характеристики В-С-D	63							T		T		T		T		2,5	T	T	T
	80							5		T		T		T			T	T	T
	100 (N)							5		10		10		10			T	T	T
	1P1D или 2P2D ^[1]	125 (N)						5		5		5		5			T	T	T
NG125 N/H/L Характеристики В-С-D	10	0,625	1,25	0,8	1,6	1	5	T		10	T	10	T	T	T	T	T	T	
	16				1,6	1	2	5	T	5	T	5	T	T	T	T	T	T	
	20						2	1,25	T	1,5	T	1,5	T	T	T	T	T	T	
	25								T		T		T	10	T	T	T	T	
	32								T		T		T	5	T	10	T	T	
	40								T		T		T	2	T	5	T	T	
	50								T		T		T	2	T	2,5	T	T	
	63								T		T		T		T	2,5	T	T	
	80								5		T		T		T		T	T	
	100 (N)								5		10		10		10		T	T	
125 (N)								5		5		5		5		T	T		

[1] Исполнение автоматического выключателя (1P1D, 2P2D) зависит от системы заземления и серии аппарата.

При напряжении сети до 60 В пост. тока для серий iC60, C120, NG125, NSX для отключения указанного тока достаточно исполнение 1P. Для серий выключателей с исполнениями только 3P или 4P (например, NSX250) применяются на 1P или 2P также как 3P.

[2] В зависимости от значения напряжения сети и числа используемых полюсов отключающая способность выключателя может меняться.

Предельный ток селективности - это меньшее между значением, указанным в таблице, и отключающей способностью нижестоящего выключателя.

[3] Таблица применима для Случая 1, Случая 2, Случая 3 и Случая 4 в зависимости от значения напряжения между проводниками разной полярности.

Предельные значения селективности в данной таблице для корпуса 3 и корпуса 4 также могут применяться к системе с повышенным напряжением (до 2-кратного) с одним и тем же аппаратом защиты (при использовании одинакового количество полюсов).

Перед использованием таблиц проверьте соответствие значения напряжения сети и типа системы заземления.

Таблицы селективности

Вышестоящий аппарат: Compact NSX400/630/1200 DC TM-DC

Нижестоящий аппарат: Compact NSX100/160/250 DC, TM-D, TM-DC, TM-G

Сеть 110 - 125 В пост. тока^[3]

Постоянная времени: 1.5 - 25 мс

Вышестоящий аппарат	NSX400DC F/S						NSX630DC F/S				NSX1200DC N																
	Расцепитель						TM-DC				TM-DC				TM-DC												
	Ном. ток (А)		320		400		500		600		630		800		1000		1200										
	Уставка I _m (А)		Мин.	Макс.	Мин.	Макс.	Мин.	Макс.	Мин.	Макс.	Мин.	Макс.	Мин.	Макс.	Мин.	Макс.	Мин.	Макс.									
	250	625	1250	320	800	1600	400	1000	2000	500	1250	2500	600	1500	3000	630	1575	3150	800	2000	4000	1000	2500	5000	1200	3000	6000

Нижестоящий аппарат	Ном. ток (А)	I _m (А)	Предельный ток селективности I _s (кА) ^[2]																	
			0,63	1,25	0,8	1,6	1	2	1,25	2,5	1,5	3	1,5	3,1	2	4	2,5	5	3	T
NSX100DC	16	260	0,63	1,25	0,8	1,6	1	2	1,25	2,5	1,5	3	1,5	3,1	2	4	2,5	5	3	T
TM-D	25	400	0,63	1,25	0,8	1,6	1	2	1,25	2,5	1,5	3	1,5	3,1	2	4	2,5	5	3	10
(TM-DC)	32	400		1,25	0,8	1,6	1	2	1,25	2,5	1,5	3	1,5	3,1	2	4	2,5	5	3	6
1P1D или 2P2PD	40	700			0,8	1,6	1	2	1,25	2,5	1,5	3	1,5	3,1	2	4	2,5	5	3	6
(3P3D)	50	700				1,6	1	2	1,25	2,5	1,5	3	1,5	3,1	2	4	2,5	5	3	6
[1]	63	700					1	2	1,25	2,5	1,5	3	1,5	3,1	2	4	2,5	5	3	6
	80	800						2		2,5		3	1,5	3,1	2	4	2,5	5	3	6
	100	1000						2		2,5		3	1,5	3,1	2	4	2,5	5	3	6
NSX100DC	16	80	0,63	1,25	0,8	1,6	1	2	1,25	2,5	1,5	3	1,5	3,1	2	4	2,5	5	3	T
TM-G	25	100	0,63	1,25	0,8	1,6	1	2	1,25	2,5	1,5	3	1,5	3,1	2	4	2,5	5	3	10
3P3P	40	100			0,8	1,6	1	2	1,25	2,5	1,5	3	1,5	3,1	2	4	2,5	5	3	6
[1]	63	150					1	2	1,25	2,5	1,5	3	1,5	3,1	2	4	2,5	5	3	6
	80	250						2		2,5		3	1,5	3,1	2	4	2,5	5	3	6
	100	400						2		2,5		3	1,5	3,1	2	4	2,5	5	3	6
NSX160DC	100	1000						2		2,5		3	1,5	3,1	2	4	2,5	5	3	6
TM-DC	125	1200								2,5		3		3,1		4	2,5	4	3	6
1P1D или 2P2PD	160	1250								2,5		3		3,1		4	2,5	4	3	6
NSX160DC	125	530								2,5	1,5	3	1,5	3,1	2	4	2,5	4	3	6
TM-G 3P3D	160	530								2,5	1,5	3	1,5	3,1	2	4	2,5	4	3	6
NSX250DC	200	1000								2,5	1,5	3	1,5	3,1	2	4	2,5	4	3	6
TM-DC		2000										3		3,1		4	2,5	4	3	6
3P3D [1]	250	1250												3,1		4	2,5	4	3	6
		2500												3,1		4		4	3	6
NSX250DC	200	530							1,25	2,5	1,5	3	1,5	3,1	2	4	2,5	4	3	6
TM-G 3P3D	250	625							1,25	2,5	1,5	3	1,5	3,1	2	4	2,5	4	3	6

[1] Исполнение автоматического выключателя (1P1D, 2P2D) зависит от системы заземления и серии аппарата.

При напряжении сети до 60 В пост. тока для серий iC60, C120, NG125, NSX для отключения указанного тока достаточно исполнение 1P.

Для серий выключателей с исполнениями только 3P или 4P (например, NSX250) применяются на 1P или 2P также как 3P.

[2] В зависимости от значения напряжения сети и числа используемых полюсов отключающая способность выключателя может меняться.

Предельный ток селективности - это меньшее между значением, указанным в таблице, и отключающей способностью нижестоящего выключателя.

[3] Таблица применима для Случая 1, Случая 2, Случая 3 и Случая 4 в зависимости от значения напряжения между проводниками разной полярности.

Предельные значения селективности в данной таблице для корпуса 3 и корпуса 4 также могут применяться к системе с повышенным напряжением (до 2-кратного) с одним и тем же аппаратом защиты (при использовании одинакового количество полюсов).

Перед использованием таблиц проверьте соответствие значения напряжения сети и типа системы заземления.

Таблицы селективности

Вышестоящий аппарат: Masterpact NW DC

Нижестоящий аппарат: iC60, C60H-DC, C120, NG125, Compact NSX100/160/250

Сеть 110 - 125 В пост. тока^[3]

Постоянная времени: 1.5 - 25 мс

Вышестоящий аппарат	NW10DC -C N/H					NW10DC -C N/H					NW10DC -C N/H				
						NW20DC -C N/H					NW20DC -C N/H				
											NW40DC-C N/H				
	2P2D														
	Расцепитель Micrologic 1.0 DC														
	Диапазон 1250/2500А					Диапазон 2500/5400А					Диапазон 5000/11000А				
Тип	A	B	C	D	E	A	B	C	D	E	A	B	C	D	E
Уставка Im (A)	1250	1500	1600	2000	2500	2500	3300	4000	5000	5400	5kA	8kA	10kA	11kA	11kA

Нижестоящий аппарат	Ном. ток Im (A)	Предельный ток селективности Is (кА) ^[2]														
		T	T	T	T	T	T	T	T	T	T	T	T	T	T	T
iC60 N/H/L 2x (1P1D или 2P2D) ^[1]	0,5-63	T	T	T	T	T	T	T	T	T	T	T	T	T	T	T
C60H-DC ^[1]	0,5-63	T	T	T	T	T	T	T	T	T	T	T	T	T	T	T
C120 N/H	63	T	T	T	T	T	T	T	T	T	T	T	T	T	T	T
1P1D или 2P2D ^[1]	80	1,25	T	T	T	T	T	T	T	T	T	T	T	T	T	T
	100	1,25	1,5	T	T	T	T	T	T	T	T	T	T	T	T	T
	125	1,25	1,5	1,6	T	T	T	T	T	T	T	T	T	T	T	T
NG125 N/H/L	10-50	T	T	T	T	T	T	T	T	T	T	T	T	T	T	T
Характеристики В-С-D 1P1D или 2P2D ^[1]	63	T	T	T	T	T	T	T	T	T	T	T	T	T	T	T
	80	1,25	T	T	T	T	T	T	T	T	T	T	T	T	T	T
	100 (N)	1,25	1,5	T	T	T	T	T	T	T	T	T	T	T	T	T
	125 (N)	1,25	1,5	1,6	T	T	T	T	T	T	T	T	T	T	T	T
NSX100DC N/H TM-D	16 260	1,25	1,5	1,6	10	T	T	T	T	T	T	T	T	T	T	T
	25 400	1,25	1,5	1,6	5	10	10	T	T	T	T	T	T	T	T	T
	32 400	1,25	1,5	1,6	2	5	5	T	T	T	T	T	T	T	T	T
	40 700		1,5	1,6	2	2,5	2,5	10	T	T	T	T	T	T	T	T
	50 700		1,5	1,6	2	2,5	2,5	5	T	T	T	T	T	T	T	T
TM-DC	63 700		1,5	1,6	2	2,5	2,5	3,3	T	T	T	T	T	T	T	T
	80 800		1,5	1,6	2	2,5	2,5	3,3	4	T	T	T	T	T	T	T
	100 1000				2	2,5	2,5	3,3	4	5	T	T	T	T	T	T
NSX100DC TM-G	16 80	1,25	1,5	1,6	10	T	T	T	T	T	T	T	T	T	T	T
	25 100	1,25	1,5	1,6	5	10	10	T	T	T	T	T	T	T	T	T
	40 100		1,5	1,6	2	2,5	2,5	10	T	T	T	T	T	T	T	T
	63 150		1,5	1,6	2	2,5	2,5	3,3	T	T	T	T	T	T	T	T
	80 250		1,5	1,6	2	2,5	2,5	3,3	4	T	T	T	T	T	T	T
100 400				2	2,5	2,5	3,3	4	5	T	T	T	T	T	T	
NSX160DC TM-DC	100 1000				2	2,5	2,5	5	T	T	T	T	T	T	T	T
	125 1200					2,5	2,5	3,3	10	T	T	T	T	T	T	T
	160 1250					2,5	2,5	3,3	5	10	T	T	T	T	T	T
NSX160DC TM-G	125 530	1,25	1,5	1,6	2	2,5	2,5	3,3	10	T	T	T	T	T	T	T
	160 530	1,25	1,5	1,6	2	2,5	2,5	3,3	5	10	T	T	T	T	T	T
NSX250DC TM-DC	200 1000				2	2,5	2,5	5	T	T	T	T	T	T	T	T
	2000								4	5	T	T	T	T	T	T
	250 1250					2,5	2,5	3,3	5	10	T	T	T	T	T	T
2500						2,5	3,3	4	5	T	T	T	T	T	T	
NSX250DC TM-G	200 530	1,25	1,5	1,6	2	2,5	2,5	5	T	T	T	T	T	T	T	T
	250 625		1,5	1,6	2	2,5	2,5	3,3	5	10	T	T	T	T	T	T

[1] Исполнение автоматического выключателя (1P1D, 2P2D) зависит от системы заземления и серии аппарата.

При напряжении сети до 60 В пост. тока для серий iC60, C120, NG125, NSX для отключения указанного тока достаточно исполнение 1P. Для серий выключателей с исполнениями только 3P или 4P (например, NSX250) применяются на 1P или 2P также как 3P.

[2] В зависимости от значения напряжения сети и числа используемых полюсов отключающая способность выключателя может меняться.

Предельный ток селективности - это меньшее между значением, указанным в таблице, и отключающей способностью нижестоящего выключателя.

[3] Таблица применима для Случая 1, Случая 2, Случая 3 и Случая 4 в зависимости от значения напряжения между проводниками разной полярности.

Предельные значения селективности в данной таблице для корпуса 3 и корпуса 4 также могут применяться к системе с повышенным напряжением (до 2-кратного) с одним и тем же аппаратом защиты (при использовании одинакового количество полюсов).

Перед использованием таблиц проверьте соответствие значения напряжения сети и типа системы заземления.

Таблицы селективности

Вышестоящий аппарат: Masterpact NW DC

Нижестоящий аппарат: Compact NSX400/630/1200 DC, Masterpact NW DC

Сеть 110 - 125 В пост. тока^[3]

Постоянная времени: 1.5 - 25 мс

Вышестоящий аппарат	NW10DC -C N/H					NW10DC -C N/H					NW10DC -C N/H				
						NW20DC -C N/H					NW20DC -C N/H				
											NW40DC-C N/H				
	2P2D														
	Расцепитель	Micrologic 1.0 DC													
	Диапазон 1250/2500А					Диапазон 2500/5400А					Диапазон 5000/11000А				
	A	B	C	D	E	A	B	C	D	E	A	B	C	D	E
Уставка I _m (А)	1250	1500	1600	2000	2500	2500	3300	4000	5000	5400	5000	8000	10000	11000	11000

Нижестоящий аппарат	Ном. ток (А)	I _m (А)	Предельный ток селективности I _s (кА) ^[2]															
NSX400DC	250	635	1,25	1,5	1,6	2	2,5	2,5	3,3	4	5	5,4	5	T	T	T	T	
							2,5	2,5	3,3	4	5	5,4	5	T	T	T	T	
TM-DC	320	800			1,6	2	2,5	2,5	3,3	4	5	5,4	5	T	T	T	T	
									3,3	4	5	5,4	5	10	T	T	T	
						2	2,5	2,5	3,3	4	5	5,4	5	10	T	T	T	
										4	5	5,4	5	10	T	T	T	
NSX630DC	500	1250					2,5	3,3	4	5	5,4	5	T	T	T	T		
										5	5,4	5	10	T	T	T		
TM-DC	600	1500							3,3	4	5	5,4	5	10	T	T	T	
													10	T	T	T		
3P3D ^[1]	3000												10	T	T	T		
NSX1200DC	630	1575							3,3	4	5	5,4	5	8	10	11	11	
														8	10	11	11	
TM-DC	800	2000								4	5	5,4	5	8	10	11	11	
														8	10	11	11	
3P3D ^[1]	4000													8	10	11	11	
															10	11	11	
																10	11	11
																8	10	11
NW DC-C	1000	1250							3,3	4	5	5,4	5	8	10	11	11	
												5	5,4	5	8	10	11	11
TM-DC	2500																	
3P3D ^[1]	1000/2000	2500									5	5,4	5	8	10	11	11	
															10	11	11	
TM-DC	5400																	
3P3D ^[1]	1000/2000/4000	5000																
TM-DC	11000																	

[1] Исполнение автоматического выключателя (1P1D, 2P2D) зависит от системы заземления и серии аппарата.

При напряжении сети до 60 В пост. тока для серий iC60, C120, NG125, NSX для отключения указанного тока достаточно исполнение 1P.

Для серий выключателей с исполнениями только 3P или 4P (например, NSX250) применяются на 1P или 2P также как 3P.

[2] В зависимости от значения напряжения сети и числа используемых полюсов отключающая способность выключателя может меняться.

Предельный ток селективности - это меньшее между значением, указанным в таблице, и отключающей способностью нижестоящего выключателя.

[3] This table is applicable for Case 1, Case 2, Case 3, Case 4 defined in introduction with this voltage between + and -.

Selectivity limits in this table for case 1 and Case 3 can also apply to system with higher voltage (up to 2 times) for the same circuit breaker (same number of poles used).

Перед использованием таблиц проверьте соответствие значения напряжения сети и типа системы заземления.

Таблицы селективности

Вышестоящий аппарат: C120, NG125, характеристики B, C, D

Нижестоящий аппарат: C60H-DC, характеристика C

Сеть 220, 250 В пост. тока ^[3]

Постоянная времени (L/R): 1.5 - 25 мс

Вышестоящий аппарат	C120N/H/L, NG125N/H/L, 2P, 3P или 4P ^[1]										
	Характеристика B										
In (A)	10	16	20	25	32	40	50	63	80	100	125

Нижестоящий аппарат	Ном. ток (A)	Предельный ток селективности (A) ^[2]										
C60H-DC 1P или 2P ^[1] Характеристика C	0.5	500	T	T	T	T	T	T	T	T	T	T
	1		250	500	750	1500	T	T	T	T	T	T
	2				600	900	2000	3000	3500	5500	T	T
	3						1300	1500	1800	3000	5000	T
	4							1000	1200	1700	2800	5000
	6									1400	2000	3200
	10										1400	2300
	16											2000
	≥ 20											

Вышестоящий аппарат	C120N/H/L, NG125N/H/L, 2P, 3P или 4P ^[1]										
	Характеристика C										
In (A)	10	16	20	25	32	40	50	63	80	100	125

Нижестоящий аппарат	Ном. ток (A)	Предельный ток селективности (A) ^[2]										
C60H-DC 1P или 2P ^[1] Характеристика C	0.5	T	T	T	T	T	T	T	T	T	T	T
	1	300	1700	6000	T	T	T	T	T	T	T	T
	2		1000	1600	6000	T	T	T	T	T	T	T
	3			1000	3000	4000	5000	T	T	T	T	T
	4					2500	3500	2500	4500	T	T	T
	6							1000	2500	T	T	T
	10								1700	4000	6000	8000
	16								1000	2500	4500	6000
	20									2000	3500	4500
	25										3000	4000

Вышестоящий аппарат	C120N/H/L, NG125N/H/L, 2P, 3P или 4P ^[1]										
	Характеристика D										
In (A)	10	16	20	25	32	40	50	63	80	100	125

Авт. выключатель	Ном. ток (A)	Предельный ток селективности (A) ^[2]										
C60H-DC 1P или 2P ^[1] Характеристика C	0.5	T	T	T	T	T	T	T	T	T	T	T
	1	1400	T	T	T	T	T	T	T	T	T	T
	2	800	3000	6000	T	T	T	T	T	T	T	T
	3			3500	5000	T	T	T	T	T	T	T
	4			1000	3000	5000	6000	T	T	T	T	T
	6					2000	2500	3500	4500	T	T	T
	10							2000	2500	8000	T	T
	16									6500	T	T
	20									4000	6000	T
	25										5500	7500
	32											5000

[1] Тип автоматического выключателя зависит от системы заземления и серии аппарата (обратитесь к руководству по применению аппаратов в сетях постоянного тока CA908061).

[2] В зависимости от значения напряжения сети и числа используемых полюсов отключающая способность выключателя может меняться.

Предельный ток селективности - это меньшее между значением, указанным в таблице, и отключающей способностью нижестоящего выключателя.

[3] This table is applicable for Case 1, Case 2, Case 3, Case 4 defined in introduction with this voltage between + и - Selectivity limits in this table for Case 3 и Case 4 can also apply to system with higher voltage (up to 2 times) for the same circuit breaker (same number of poles used).

Перед использованием таблиц проверьте соответствие значения напряжения сети и типа системы заземления.

T Полная селективность.

500 Предельный ток селективности Is = 500 A.

Селективность не обеспечивается.

Таблицы селективности

Вышестоящий аппарат: Compact NSX100/160/250 TM-D, TM-DC

Нижестоящий аппарат: C60H-DC, C120, NG125

Сеть 220 - 250 В пост. тока^[3]

Постоянная времени: 1.5 - 25 мс

Вышестоящий аппарат	NSX100DC								NSX160DC			NSX250 DC				
	1P1D 2P2D F/N/M/S 3P3D F/S ^[1]											3P3D (подключ. 1 или 2 P) F/S ^[1]				
	Расцепитель	TMD, TM-DC								TMD, TM-DC			TM-DC			
	Ном. ток (А)	16	25	32	40	50	63	80	100	100	125	160	160	200	250	
Уставка I _m (А)	Фикс.	Фикс.	Фикс.	Фикс.	Фикс.	Фикс.	Фикс.	Фикс.	Фикс.	Фикс.	Фикс.	Фикс.	Мин.	Макс.	Мин.	Макс.
	260	400	550	700	700	700	800	800	800	1250	1250	1250	1000	2000	1250	2500

Нижестоящий аппарат	Ном. ток (А)	Предельный ток селективности I _s (кА) ^[2]															
C60H-DC	0,5	5	10	10	10	T	T	T	T	T	T	T	T	T	T	T	T
Характеристика C	1	5	5	5	5	10	T	T	T	T	T	T	T	T	T	T	T
	2	0,26	0,4	0,55	0,7	5	T	T	T	T	T	T	T	T	T	T	T
1P1D или 2P2D^[1]	3		0,4	0,55	0,7	0,7	T	T	T	T	T	T	T	T	T	T	T
	4			0,55	0,7	0,7	10	T	T	T	T	T	T	T	T	T	T
	5				0,7	0,7	10	10	T	T	T	T	T	T	T	T	T
	6					0,7	5	10	10	10	T	T	T	T	T	T	T
	10					0,7	5	5	5	5	T	T	T	T	T	T	T
	13						0,7	0,8	5	5	10	T	T	10	T	T	T
	15-16							0,8	0,8	5	10	10	10	5	T	T	T
	20								0,8	0,8	5	5	5	1	T	T	T
	25								0,8	0,8	5	5	5	1	T	T	T
	30-32										5	5	5		T	10	T
40											5	5		T	5	T	
50															10		10
63															5		5
C120 N/H	63										1,25	1,25		5	10	T	
Характеристики В-С-D	80														2		T
	100														2		T
2P2D или 4P4D^[1]	125																T
NG125 N/H/L	10		0,4	0,5	0,7	0,7	0,7	0,8	0,8	0,8	10	10	10	5	T	T	T
Характеристики В-С-D	16			0,5	0,7	0,7	0,7	0,8	0,8	0,8	10	10	10	1	T	T	T
	20				0,7	0,7	0,7	0,8	0,8	0,8	10	10	10	1	T	T	T
2P2D или 4P4D^[1]	25					0,7	0,8	0,8	0,8	0,8	5	10	10	1	T	T	T
	32						0,8	0,8	0,8	0,8	1,25	5	5	1	T	T	T
	40							0,8	0,8	0,8	1,25	1,25	1,25	1	10	T	T
	50									1,25	1,25	1,25	1,25	1	5	T	T
	63										1,25	1,25	1,25		5	10	T
	80														2		T
	100 (N)														2		T
	125 (N)																

[1] Исполнение автоматического выключателя (1P1D, 2P2D) зависит от системы заземления и серии аппарата.

При напряжении сети до 60 В пост. тока для серий iC60, C120, NG125, NSX для отключения указанного тока достаточно исполнение 1P.

Для серий выключателей с исполнениями только 3P или 4P (например, NSX250) применяются на 1P или 2P также как 3P.

[2] В зависимости от значения напряжения сети и числа используемых полюсов отключающая способность выключателя может меняться.

Предельный ток селективности - это меньшее между значением, указанным в таблице, и отключающей способностью нижестоящего выключателя.

[3] Таблица применима для Случая 1, Случая 2, Случая 3 и Случая 4 в зависимости от значения напряжения между проводниками разной полярности.

Предельные значения селективности в данной таблице для корпуса 3 и корпуса 4 также могут применяться к системе с повышенным напряжением (до 2-кратного) с одним и тем же аппаратом защиты (при использовании одинакового количество полюсов).

Перед использованием таблиц проверьте соответствие значения напряжения сети и типа системы заземления.

Таблицы селективности

Вышестоящий аппарат: Compact NSX100/160/250 DC TM-G

Нижестоящий аппарат: C60H-DC, NG125

Сеть 220 - 250 В пост. тока^[3]

Постоянная времени: 1.5 - 25 мс

Вышестоящий аппарат	NSX100DC						NSX160DC			NSX250 DC		
	3P3D (подключ. 1 или 2 P) F/S ^[1]											
	Расцепитель	TM-G					TM-G			TM-G		
	Ном. ток (A)	16	25	40	63	80	100	100	125	160	160	200
Уставка Im (A)	80	100	100	150	250	400	400	530	530	530	530	625

Нижестоящий аппарат	In	Im	Предельный ток селективности Is (кА) ^[2]											
			5	5	5	5	5	5	5	T	T	T	T	T
C60H-DC	0,5	5	5	5	5	5	5	5	5	T	T	T	T	T
Характеристика C	1	0,08	0,1	0,1	0,15	0,25	5	5	10	T	T	T	T	T
1P1D или 2P2D ^[1]	2		0,1	0,1	0,15	0,25	0,4	0,4	10	10	10	T	T	
	3			0,1	0,15	0,25	0,4	0,4	5	10	10	10	T	
	4				0,15	0,25	0,4	0,4	0,53	5	5	5	10	
	5					0,25	0,4	0,4	0,53	0,53	0,53	0,53	5	
	6						0,4	0,4	0,53	0,53	0,53	0,53	0,63	
	10								0,53	0,53	0,53	0,53	0,63	
	13								0,53	0,53	0,53	0,53	0,63	
	15-16								0,53	0,53	0,53	0,53	0,63	
	20								0,53	0,53	0,53	0,53	0,63	
	25									0,53	0,53	0,53	0,63	
	30-32												0,63	
	40													
	50													
	63													
NG125 N/H/L	10													
Характеристики B-C-D	16													
2P2D или 4P4D ^[1]	20													
	25													
	32													
	40													

[1] Исполнение автоматического выключателя (1P1D, 2P2D) зависит от системы заземления и серии аппарата.

При напряжении сети до 60 В пост. тока для серий iC60, C120, NG125, NSX для отключения указанного тока достаточно исполнение 1P.

Для серий выключателей с исполнениями только 3P или 4P (например, NSX250) применяются на 1P или 2P также как 3P.

[2] В зависимости от значения напряжения сети и числа используемых полюсов отключающая способность выключателя может меняться.

Предельный ток селективности - это меньшее между значением, указанным в таблице, и отключающей способностью нижестоящего выключателя.

[3] This table is applicable for Case 1, Case 2, Case 3, Case 4 defined in introduction with this voltage between + и -.

Selectivity limits in this table for case 1 и Case 3 can also apply to system with higher voltage (up to 2 times) for the same circuit breaker (same number of poles used).

Перед использованием таблиц проверьте соответствие значения напряжения сети и типа системы заземления.

Таблицы селективности

Вышестоящий аппарат: Compact NSX100 - 250 DC TMD

Нижестоящий аппарат: Compact NSX100 - 160 DC TMD, TMG

Сеть 220 - 250 В пост. тока^[3]

Постоянная времени: 1.5 - 25 мс

Вышестоящий аппарат	NSX100 DC								NSX160 DC				NSX250 DC				
	Расцепитель	1P1D 2P2D F/N/M/S (3P3D F/S) ^[1]															
		TM-D								TM-D, TM-DC				TM-DC			
	Ном. ток (А)	16	25	32	40	50	63	80	100	80	100	125	160	160	200	250	
Уставка I _m (А)	Фикс.	Фикс.	Фикс.	Фикс.	Фикс.	Фикс.	Фикс.	Фикс.	Фикс.	Фикс.	Фикс.	Фикс.	Фикс.	Мин.	Макс.	Мин.	Макс.
	260	400	550	700	700	700	640	800	640	800	1250	1250	1250	1000	2000	1250	2500

Нижестоящий аппарат	Ном. ток (А)	I _m (А)	Предельный ток селективности I _s (кА) ^[2]																
NSX100DC TM-D (TM-DC) 1P1D или 2P2PD (3P3D) ^[1]	16	260			0,5	0,7	0,7	0,7	0,7	0,8	0,8	0,8	1,25	1,25	1,25	1	2	1,25	5
	25	400				0,7	0,7	0,7	0,7	0,8	0,8	0,8	1,25	1,25	1,25	1	2	1,25	5
	32	400						0,7	0,7	0,8	0,8	0,8	1,25	1,25	1,25	1	2	1,25	5
	40	700							0,7	0,8	0,8	0,8	1,25	1,25	1,25	1	2	1,25	2,5
	50	700							0,7	0,8	0,8	0,8	1,25	1,25	1,25	1	2	1,25	2,5
	63	700								0,8		0,8	1,25	1,25	1,25	1	2	1,25	2,5
	80	800											1,25	1,25	1,25	1	2	1,25	2,5
100	1000											1,25	1,25	1,25	1	2	1,25	2,5	
NSX100DC TM-G 3P3D ^[1]	16	80			0,5	0,7	0,7	0,7	0,7	0,8	0,8	0,8	1,25	1,25	1,25	1	2	1,25	10
	25	100				0,7	0,7	0,7	0,7	0,8	0,8	0,8	1,25	1,25	1,25	1	2	1,25	5
	40	100							0,7	0,8	0,8	0,8	1,25	1,25	1,25	1	2	1,25	5
	63	150							0,7	0,8		0,8	1,25	1,25	1,25	1	2	1,25	5
	80	250								0,8			1,25	1,25	1,25	1	2	1,25	2,5
100	400											1,25	1,25	1,25	1	2	1,25	2,5	
NSX160DC TM-DC 1P1D или 2P2D 3P2D ^[1]	100	1000											1,25	1,25	1,25	1	2	1,25	2,5
	125	1200																1,25	2,5
	160	1250																	
NSX160DC	125	530																1,25	2,5
TM-G 3P3D ^[1]	160	530																	

[1] Исполнение автоматического выключателя (1P1D, 2P2D) зависит от системы заземления и серии аппарата.

При напряжении сети до 60 В пост. тока для серий iC60, C120, NG125, NSX для отключения указанного тока достаточно исполнение 1P.

Для серий выключателей с исполнениями только 3P или 4P (например, NSX250) применяются на 1P или 2P также как 3P.

[2] В зависимости от значения напряжения сети и числа используемых полюсов отключающая способность выключателя может меняться.

Предельный ток селективности - это меньшее между значением, указанным в таблице, и отключающей способностью нижестоящего выключателя.

[3] Таблица применима для Случая 1, Случая 2, Случая 3 и Случая 4 в зависимости от значения напряжения между проводниками разной полярности.

Предельные значения селективности в данной таблице для корпуса 3 и корпуса 4 также могут применяться к системе с повышенным напряжением (до 2-кратного) с одним и тем же аппаратом защиты (при использовании одинакового количество полюсов).

Перед использованием таблиц проверьте соответствие значения напряжения сети и типа системы заземления.

Таблицы селективности

Вышестоящий аппарат: Compact NSX400/630/1200 DC TM-DC

Нижестоящий аппарат: C60H-DC, C120, NG125

Сеть 220 - 250 В пост. тока^[3]

Постоянная времени: 1.5 - 25 мс

Вышестоящий аппарат		NSX400DC F/S						NSX630DC F/S						NSX1200DC N						
		3P3D (подключ. 1 или 2 P) ^[1]												2P2D						
Расцепитель		TM-DC						TM-DC						TM-DC						
		250		320		400		500		600		630		800		1000		1200		
Ном. ток (А)		Мин.	Макс.	Мин.	Макс.	Мин.	Макс.	Мин.	Макс.	Мин.	Макс.	Мин.	Макс.	Мин.	Макс.	Мин.	Макс.	Мин.	Макс.	
Нижестоящий аппарат	In	Уставка Im (А)	625	1250	800	1600	1000	2000	1250	2500	1500	3000	1575	3150	2000	4000	2500	5000	3000	6000

Нижестоящий аппарат	Ном. ток (А)	Im (А)	Предельный ток селективности Is (кА) ^[2]																	
			T	T	T	T	T	T	T	T	T	T	T	T	T	T	T	T	T	T
C60H-DC	0,5		T	T	T	T	T	T	T	T	T	T	T	T	T	T	T	T	T	T
Характеристика C	1		T	T	T	T	T	T	T	T	T	T	T	T	T	T	T	T	T	T
1P1D или 2P2D	2		T	T	T	T	T	T	T	T	T	T	T	T	T	T	T	T	T	T
^[1]	3		T	T	T	T	T	T	T	T	T	T	T	T	T	T	T	T	T	T
	4		15	T	T	T	T	T	T	T	T	T	T	T	T	T	T	T	T	T
	5		10	T	T	T	10	T	T	T	T	T	T	T	T	T	T	T	T	T
	6		5	T	15	T	5	T	T	T	T	T	T	T	T	T	T	T	T	T
	10		0,6	T	10	T	1	T	T	T	T	T	T	T	T	T	T	T	T	T
	13			10	5	10		10	10	T	10	T	10	T	10	T	T	T	T	T
	15-16			5	0,8	5		5	5	T	5	T	5	T	5	T	T	T	T	T
	20			1,25		1,6		5	1,25	T	1,5	T	1,5	T	5	T	T	T	T	T
	25							2		T		T		2	T	T	T	T	T	T
	30-32									T		T			T	T	T	T	T	T
	40									T		T			T	T	T	T	T	T
	50									T		T			T	T	T	T	T	T
	63									T		T			T	T	T	T	T	T
NG125 N/H/L	10		0,625	1,25	0,8	1,6	1	5	T	T	10	T	10	T	T	T	T	T	T	T
Характеристики В-С-D	16					1,6	1	2	5	T	5	T	5	T	T	T	T	T	T	T
2P2D или 4P4D	20							2	1,25	T	1,5	T	1,5	T	T	T	T	T	T	T
^[1]	25									T		T			T	T	T	T	T	T
	32									T		T			T	10	T	T	T	T
	40									T		T			T	10	T	10	T	T
	50									T		T			T	5	T	10	T	T
	63									T		T			T		T	5	T	T
	80									5		T			T		T		T	T
	100 (N)									5		10			10		10		T	T
	125 (N)									5		5			5		5		T	T
C120 N/H	63									T		T			T		5	T	T	T
Характеристики В-С-D	80									5		T			T		T		T	T
2P2D или 4P4D	100									5		10			10		10		T	T
^[1]	125									5		5			5		5		T	T

[1] Исполнение автоматического выключателя (1P1D, 2P2D) зависит от системы заземления и серии аппарата.

При напряжении сети до 60 В пост. тока для серий iC60, C120, NG125, NSX для отключения указанного тока достаточно исполнение 1P. Для серий выключателей с исполнениями только 3P или 4P (например, NSX250) применяются на 1P или 2P также как 3P.

[2] В зависимости от значения напряжения сети и числа используемых полюсов отключающая способность выключателя может меняться.

Предельный ток селективности - это меньшее между значением, указанным в таблице, и отключающей способностью нижестоящего выключателя.

[3] Таблица применима для Случая 1, Случая 2, Случая 3 и Случая 4 в зависимости от значения напряжения между проводниками разной полярности.

Предельные значения селективности в данной таблице для корпуса 3 и корпуса 4 также могут применяться к системе с повышенным напряжением (до 2-кратного) с одним и тем же аппаратом защиты (при использовании одинакового количества полюсов).

Перед использованием таблиц проверьте соответствие значения напряжения сети и типа системы заземления.

Таблицы селективности

Вышестоящий аппарат: Compact NSX400/630/1200 DC TM-DC

Нижестоящий аппарат: Compact NSX100/160 DC TM-D, TM-DC, TM-G

Сеть 220 - 250 В пост. тока^[3]

Постоянная времени: 1.5 - 25 мс

Вышестоящий аппарат	NSX400DC F/S						NSX630DC F/S				NSX1200DC N								
	Расцепитель						TM-DC				TM-DC								
	Ном. ток (А)		320		400		500		600		630		800		1000		1200		
	Уставка I _m (А)		Мин.	Макс.	Мин.	Макс.	Мин.	Макс.	Мин.	Макс.	Мин.	Макс.	Мин.	Макс.	Мин.	Макс.	Мин.	Макс.	
		625	1250	800	1600	1000	2000	1250	2500	1500	3000	1575	3150	2000	4000	2500	5000	3000	6000

Нижестоящий аппарат	Ном. ток (А)	I _m (А)	Предельный ток селективности I _s (кА) ^[2]																	
			0,63	1,25	0,8	1,6	1	2	1,25	2,5	1,5	3	1,5	3,1	2	4	2,5	5	3	T
NSX100DC	16	260	0,63	1,25	0,8	1,6	1	2	1,25	2,5	1,5	3	1,5	3,1	2	4	2,5	5	3	T
TM-D	25	400	0,63	1,25	1	1,6	1	2	1,25	2,5	1,5	3	1,5	3,1	2	4	2,5	5	3	10
(TM-DC)	32	400		1,25	1	1,6	1	2	1,25	2,5	1,5	3	1,5	3,1	2	4	2,5	5	3	6
1P1D или 2P2PD	40	700			1	1,6	1	2	1,25	2,5	1,5	3	1,5	3,1	2	4	2,5	5	3	6
(3P3D)	50	700				1,6	1	2	1,25	2,5	1,5	3	1,5	3,1	2	4	2,5	5	3	6
^[1]	63	700					1	2	1,25	2,5	1,5	3	1,5	3,1	2	4	2,5	5	3	6
	80	800						2		2,5		3	1,5	3,1	2	4	2,5	5	3	6
	100	1000						2		2,5		3		3,1	2	4	2,5	5	3	6
NSX100DC	16	80	0,63	1,25	0,8	1,6	1	2	1,25	2,5	1,5	3	1,5	3,1	2	4	2,5	5	3	T
TM-G	25	100	0,63	1,25	1	1,6	1	2	1,25	2,5	1,5	3	1,5	3,1	2	4	2,5	5	3	10
3P3D ^[1]	40	100			1	1,6	1	2	1,25	2,5	1,5	3	1,5	3,1	2	4	2,5	5	3	6
	63	150					1	2	1,25	2,5	1,5	3	1,5	3,1	2	4	2,5	5	3	6
	80	250						2		2,5		3	1,5	3,1	2	4	2,5	5	3	6
	100	400						2		2,5		3	1,5	3,1	2	4	2,5	5	3	6
NSX160DC	100	1000						2		2,5		3	1,5	3,1	2	4	2,5	5	3	6
TM-DC	125	1200								2,5		3		3,1		4	2,5	4	3	6
1P1D или 2P2PD	160	1250								2,5		3		3,1		4	2,5	4	3	6
NSX160DC	125	530								2,5	1,5	3	1,5	3,1	2	4	2,5	4	3	6
TM-G 3P3D	160	530								2,5	1,5	3	1,5	3,1	2	4	2,5	4	3	6
NSX250DC	200	1000								2,5	1,5	3	1,5	3,1	2	4	2,5	4	3	6
TM-DC		2000										3		3,1		4	2,5	4	3	6
3P3D ^[1]	250	1250												3,1		4	2,5	4	3	6
		2500												3,1		4		4	3	6
NSX250DC	200	530							1,25	2,5	1,5	3	1,5	3,1	2	4	2,5	4	3	6
TM-G 3P3D	250	625							1,25	2,5	1,5	3	1,5	3,1	2	4	2,5	4	3	6

[1] Исполнение автоматического выключателя (1P1D, 2P2D) зависит от системы заземления и серии аппарата.

При напряжении сети до 60 В пост. тока для серий iC60, C120, NG125, NSX для отключения указанного тока достаточно исполнение 1P.

Для серий выключателей с исполнениями только 3P или 4P (например, NSX250) применяются на 1P или 2P также как 3P.

[2] В зависимости от значения напряжения сети и числа используемых полюсов отключающая способность выключателя может меняться.

Предельный ток селективности - это меньшее между значением, указанным в таблице, и отключающей способностью нижестоящего выключателя.

[3] Таблица применима для Случая 1, Случая 2, Случая 3 и Случая 4 в зависимости от значения напряжения между проводниками разной полярности.

Предельные значения селективности в данной таблице для корпуса 3 и корпуса 4 также могут применяться к системе с повышенным напряжением (до 2-кратного) с одним и тем же аппаратом защиты (при использовании одинакового количество полюсов).

Перед использованием таблиц проверьте соответствие значения напряжения сети и типа системы заземления.

Таблицы селективности

Вышестоящий аппарат: Masterpact NW DC

Нижестоящий аппарат: Compact NSX400/630/1200 DC, Masterpact NW DC

Сеть 220 - 250 В пост. тока^[3]

Постоянная времени: 1.5 - 25 мс

Вышестоящий аппарат	NW10DC -C N/H					NW10DC -C N/H					NW10DC -C N/H					
						NW20DC -C N/H					NW20DC -C N/H					
											NW40DC-C N/H					
	2P2D															
	Расцепитель	Micrologic 1.0 DC														
	Диапазон 1250/2500А					Диапазон 2500/5400А					Диапазон 5000/11000А					
	A	B	C	D	E	A	B	C	D	E	A	B	C	D	E	
Уставка I _m (А)	1250	1500	1600	2000	2500	2500	3300	4000	5000	5400	5000	8000	10000	11000	11000	

Нижестоящий аппарат	Ном. ток (А)	I _m (А)	Предельный ток селективности I _s (кА) ^[2]														
			1,25	1,5	1,6	2	2,5	2,5	3,3	4	5	5,4	5	T	T	T	T
NSX400DC	250	635															
TM-DC		1250					2,5	2,5	3,3	4	5	5,4	5	T	T	T	T
3P3D ^[1]	320	800			1,6	2	2,5	2,5	3,3	4	5	5,4	5	T	T	T	T
		1600							3,3	4	5	5,4	5	10	T	T	T
	400	1000				2	2,5	2,5	3,3	4	5	5,4	5	10	T	T	T
		2000								4	5	5,4	5	10	10	11	11
NSX630DC	500	1250					2,5	3,3	4	5	5,4	5	10	10	11	11	
TM-DC		2500								5	5,4	5	10	10	11	11	
3P3D ^[1]	600	1500						3,3	4	5	5,4	5	10	10	11	11	
		3000											10	10	11	11	
NSX1200DC	630	1575						3,3	4	5	5,4	5	8	10	11	11	
TM-DC		3150											8	10	11	11	
3P3D ^[1]	800	2000							4	5	5,4	5	8	10	11	11	
		4000											8	10	11	11	
	1000	2500										5	8	10	11	11	
		5000												10	11	11	
	1200	3000											8	10	11	11	
	6000														11	11	
Masterpact NW DC-C	1000	1250						3,3	4	5	5,4	5	8	10	11	11	
		2500								5	5,4	5	8	10	11	11	
	1000/2000	2500								5	5,4	5	8	10	11	11	
		5400												10	11	11	
	1000/2000/4000	5000												10	11	11	
	11000																

[1] Исполнение автоматического выключателя (1P1D, 2P2D) зависит от системы заземления и серии аппарата.

При напряжении сети до 60 В пост. тока для серий iC60, C120, NG125, NSX для отключения указанного тока достаточно исполнение 1P.

Для серий выключателей с исполнениями только 3P или 4P (например, NSX250) применяются на 1P или 2P также как 3P.

[2] В зависимости от значения напряжения сети и числа используемых полюсов отключающая способность выключателя может меняться.

Предельный ток селективности - это меньшее между значением, указанным в таблице, и отключающей способностью нижестоящего выключателя.

[3] Таблица применима для Случая 1, Случая 2, Случая 3 и Случая 4 в зависимости от значения напряжения между проводниками разной полярности.

Предельные значения селективности в данной таблице для корпуса 3 и корпуса 4 также могут применяться к системе с повышенным напряжением (до 2-кратного) с одним и тем же аппаратом защиты (при использовании одинакового количество полюсов).

Перед использованием таблиц проверьте соответствие значения напряжения сети и типа системы заземления.



МЭК 60947-2, Приложение А МЭК 60364-4-43 (2008) § 434.5.1

Что такое «принцип каскадирования»?

Принцип каскадирования (каскадные соединения) позволяет устанавливать ниже токоограничивающего автоматического выключателя аппараты с отключающей способностью меньшей, чем ожидаемый ток короткого замыкания в точке их установки. Каскадные соединения также называют принцип «Back-up» или резервная защита.

При использовании этого принципа вышестоящий аппарат вводит дополнительное сопротивление дуги в цепь короткого замыкания и обеспечивает, таким образом, допустимые условия работы для нижестоящего аппарата при коротких замыканиях. Поскольку ограничение тока происходит во всей цепи ниже токоограничивающего автоматического выключателя, принцип каскадного соединения может применяться ко всем аппаратам, которые установлены ниже указанного токоограничивающего выключателя.

Использование принципа каскадного соединения

При использовании каскадного соединения аппараты могут быть установлены в различных щитах. Таким образом, при каскадном соединении допускается использовать автоматический выключатель, отключающая способность которого меньше, чем ожидаемый ток КЗ. При этом вышестоящий токоограничивающий выключатель должен иметь отключающую способность больше, чем ожидаемое значение тока КЗ в точке его установки.

Каскадное соединение соответствует требованиям стандартов:

- Автоматические выключатели (МЭК 60947-2, ГОСТ Р 50030.2 Приложение А);
- Электроустановки низкого напряжения (МЭК 60364-4-43 § 434.5.1).

Координация между автоматическими выключателями

Использование аппарата защиты с отключающей способностью меньше ожидаемого тока КЗ допускается в том случае, если вышестоящий аппарат защиты имеет достаточную отключающую способность.

При этом характеристики обоих устройств должны быть скоординированы таким образом, чтобы количество энергии, пропускаемое вышестоящим аппаратом, было допустимо для нижестоящего аппарата и защищаемых кабельных линий. Принцип каскадного соединения может быть проверен и подтвержден только в лабораторных условиях путем проведения испытаний и гарантируется производителем автоматических выключателей.

Каскадное соединение и селективность

Благодаря принципу рото-активного размыкания силовых контактов аппаратов Compact NSX в большинстве случаев обеспечивается полная селективность аппаратов даже при использовании каскадного соединения (т.е. обеспечивается селективность при токоограничении). Пределы селективности в таком случае указаны в «Таблицах селективности при каскадном соединении» на стр. 132.

Таблицы каскадных соединений

Таблицы каскадных соединений аппаратов Schneider Electric:

- составлены расчётным путем (сравнением энергии, пропускаемой вышестоящим аппаратом при аварии, с аналогичным значением для нижестоящего аппарата);
- проверены экспериментами согласно требованиям МЭК 60947-2 (ГОСТ Р 50030.2).

Далее в таблицах каскадных соединений приводятся различных комбинации вышестоящих и нижестоящих автоматических выключателей в сетях напряжением 220-240, 380-415 и 440 В 50/60 Гц (Masterpact, Compact, Acti 9).

Автоматические выключатели с модулем VIGI (или дополнительным блоком дифференциальной защиты):

для выключателей, оснащенных модулем VIGI, таблицы каскадных соединений остаются в силе.

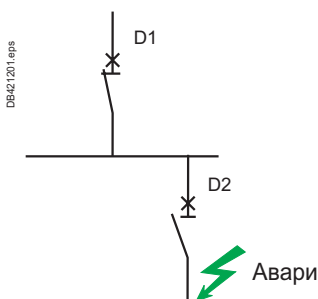
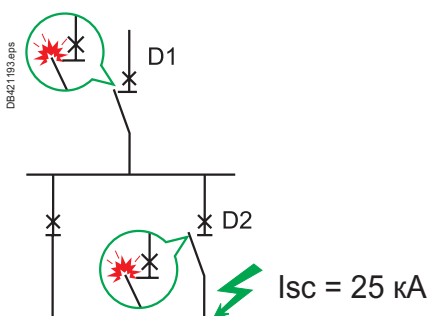

Последовательно установленные аппараты D1 и D2

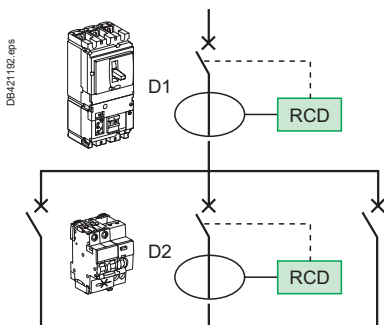

Каскадные соединения

Использование таблиц каскадных соединений

Приведенная таблица учитывает все типы замыканий: между фазами, фазой и нейтралью, фазой и землей для всех типов систем заземления.

В системе IT таблицы каскадных соединений не могут быть использованы для улучшения технических характеристик в случае "двойного КЗ" между двумя разными фазами и землей в двух разных точках электроустановки. Для использования таблиц в системе IT выключатель должен отвечать требованиям МЭК 60947-2 приложение Н.

В зависимости от типа сети и исполнения автоматического выключателя отходящей цепи показано, к какой из далее приведенных таблиц следует обращаться для определения селективности при каскадных соединениях.

Таблица выбора

		Тип сети вышестоящего аппарата					
		L1 N		L1 L2 L3 N		L1 L2 L3	
Тип сети нижнего аппарата	Исполнение нижестоящего аппарата защиты	Тип вышестоящего аппарата защиты: 1P, 2P, 3P или 4P					
		Ph/N 110-130 В	Ph/N 220-240 В	Ph/N 110-130 В Ph/Ph 220-240 В	Ph/N 220-240 В Ph/Ph 380-415 В	Ph/Ph 220-240 В	Ph/Ph 380-415 В
DB124079 eps N L1	DB123891 eps 2P		[1]		[1]		
	DB124191 eps 1P DB123962 eps 1P + N	См.табл. Сеть 220-240 В	См.табл. Сеть 380-415 В	См.табл. Сеть 220-240 В	См.табл. Сеть 380-415 В		
DB124192 eps L1 L2	DB123891 eps 2P			См.табл. Сеть 220-240 В	См.табл. Сеть 380-415 В	См.табл. Сеть 220-240 В	См.табл. Сеть 380-415 В
DB124080 eps L1 L2 L3	DB123893 eps 3P			См.табл. Сеть 220-240 В	См.табл. Сеть 380-415 В	См.табл. Сеть 220-240 В	См.табл. Сеть 380-415 В
DB124081 eps NL1 L2 L3	DB123994 eps 4P			См.табл. Сеть 220-240 В	См.табл. Сеть 380-415 В		
	DB123993 eps 3P DB123995 eps 3P+N			См.табл. Сеть 220-240 В	См.табл. Сеть 380-415 В		

[1] При замыкании фаза-нейтраль и вышестоящем устройстве с защитой нейтрали обратитесь к таблицам "Сеть 220-240 В".

[2] Для выключателей iC60 1P+N, включенного между фазой и нейтралью на напряжение 220-240 В, обратитесь к табл. "Сеть 220-240 В" (только для однофазного КЗ).

Таблицы каскадных соединений

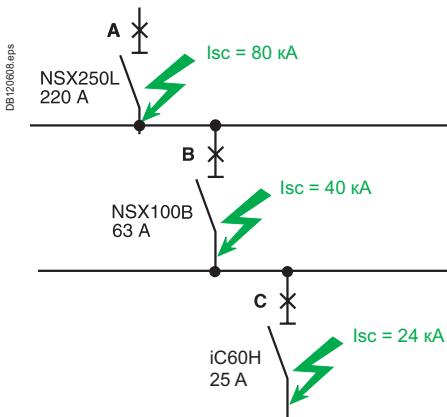

Каскадное соединение трёх уровней сети

Три автоматических выключателя А, В и С включены последовательно. Каскадное соединение между этими тремя аппаратами обеспечивается в двух случаях:

- Вышестоящий аппарат А координируется по каскадному принципу с аппаратом В и с аппаратом С (даже если между аппаратами В и С каскадное соединение не реализуется). Достаточно проверить, что А + В и А + С имеют требуемую отключающую способность.

- Каждая пара последовательно расположенных аппаратов координируется по каскадному принципу: аппарат А с В и В с С (даже если между аппаратами А и С каскадное соединение не реализуется). Достаточно проверить, что А + В и В + С имеют требуемую отключающую способность.

Вышестоящий аппарат А – NSX250L (отключающая способность 150 кА), ожидаемый ток КЗ на его нижних выводах составляет 80 кА.

В качестве аппарата В можно выбрать Compact NSX100B (отключающая способность 25 кА) при ожидаемом токе КЗ на его нижних выводах 40 кА, так как отключающая способность этого аппарата (В) усилена за счёт каскадного соединения с вышестоящим аппаратом NSX250L и составляет 50 кА.

В качестве аппарата С можно выбрать Acti 9 iC60H (отключающая способность 15 кА) при ожидаемом токе КЗ на его нижних выводах 24 кА, так как отключающая способность этого аппарата (С) усилена за счёт каскадного соединения с вышестоящим аппаратом NSX250L и составляет 25 кА.

При этом усиленная отключающая способность аппарата iC60H за счёт вышестоящего NSX100B составляет 20 кА, но:

- А + В = 50 кА
- А + С = 25 кА.

Каскадные соединения

Содержание

Нижестоящий аппарат	Вышестоящий аппарат							
	iDPN	iC60	C120	NG125	NSXm	NSX100	NSX160	NSX250
Сеть 380-415 В (Ph/N 220-240 В)								
iDPN	стр. 120	стр. 120	стр. 120	стр. 120	стр. 120	стр. 120	стр. 121	стр. 121
iC60	-	стр. 120	стр. 120	стр. 120	стр. 120	стр. 120	стр. 121	стр. 121
C120	-	-	стр. 120	стр. 120	стр. 120	стр. 120	стр. 121	стр. 121
NG125	-	-	-	стр. 120	стр. 120	стр. 120	стр. 121	стр. 121
NSXm	-	-	-	-	стр. 120	стр. 120	стр. 121	стр. 121
NSX100	-	-	-	-	-	стр. 120	стр. 121	стр. 121
NSX160	-	-	-	-	-	-	стр. 121	стр. 121
NSX250	-	-	-	-	-	-	-	стр. 121
Сеть 440 В								
iC60	-	стр. 124	-	стр. 124	стр. 124	стр. 124	стр. 125	-
NG125	-	-	-	стр. 124	стр. 124	стр. 124	стр. 125	стр. 125
NSXm	-	-	-	-	стр. 124	стр. 124	стр. 125	стр. 125
NSX100	-	-	-	-	-	стр. 124	стр. 125	стр. 125
NSX160	-	-	-	-	-	-	стр. 125	стр. 125
NSX250	-	-	-	-	-	-	-	стр. 125
Сеть 220-240 В (Ph/N 110-130 В)								
iDPN	-	стр. 128	стр. 128	стр. 128	стр. 128	стр. 128	стр. 129	стр. 129
iC60	-	стр. 128	стр. 128	стр. 128	стр. 128	стр. 128	стр. 129	стр. 129
C120	-	-	стр. 128	стр. 128	стр. 128	стр. 128	стр. 129	стр. 129
NG125	-	-	-	стр. 128	стр. 128	стр. 128	стр. 129	стр. 129
NSXm	-	-	-	-	стр. 128	стр. 128	стр. 129	стр. 129
NSX100	-	-	-	-	-	стр. 128	стр. 129	стр. 129
NSX160	-	-	-	-	-	-	стр. 129	стр. 129
NSX250	-	-	-	-	-	-	-	стр. 129

Селективность при каскадном соединении

Нижестоящий аппарат	Вышестоящий аппарат			
	NSXm	NSX100	NSX160	NSX250
Сеть 380-415 В (Ph/N 220-240 В)				
iC60	стр. 133	стр. 133	стр. 135-136	стр. 135-136
C120	-	-	-	стр. 135-136
NG125	-	-	-	стр. 135-136
NSXm	-	-	-	стр. 135-136
NSX100	-	-	-	стр. 135-136
Сеть 440 В				
NSXm	-	-	-	стр. 141-142
iC60	стр. 139	стр. 139	стр. 141-142	-
NG125	-	-	стр. 141-142	стр. 141-142
NSX100	-	-	-	стр. 141-142
Сеть 220-240 В (Ph/N 110-130 В)				
iC60	-	стр. 146	стр. 145-146	стр. 145-146
C120	-	-	-	стр. 145-146
NG125	-	-	стр. 145	стр. 145-146
NSXm	-	-	-	стр. 147-148
NSX100	-	-	-	стр. 147-148

Каскадные соединения

Содержание

Нижестоящий аппарат	Вышестоящий аппарат				
	Тип	NSX400	NSX630	NS630b	NS800 to 3200 H/L
Сеть 380-415 В (Ph/N 220-240 В)					
NSXm	стр. 122	стр. 122	стр. 123	-	-
NSX100	стр. 122	стр. 122	стр. 123	стр. 123	стр. 123
NSX160	стр. 122	стр. 122	стр. 123	стр. 123	стр. 123
NSX250	стр. 122	стр. 122	стр. 123	стр. 123	стр. 123
NSX400	стр. 122	стр. 122	стр. 123	стр. 123	стр. 123
NSX630	-	стр. 122	стр. 123	стр. 123	стр. 123
NS630b	-	-	стр. 123	стр. 123	стр. 123
NS800	-	-	стр. 123	стр. 123	стр. 123
NS1000	-	-	стр. 123	стр. 123	стр. 123
NS1250	-	-	стр. 123	стр. 123	стр. 123
NS1600	-	-	стр. 123	стр. 123	стр. 123
Сеть 440 В					
NSXm	стр. 126	стр. 126	-	-	-
NSX100	стр. 126	стр. 126	стр. 127	стр. 127	стр. 127
NSX160	стр. 126	стр. 126	стр. 127	стр. 127	стр. 127
NSX250	стр. 126	стр. 126	стр. 127	стр. 127	стр. 127
NSX400	стр. 126	стр. 126	стр. 127	стр. 127	стр. 127
NSX630	-	стр. 126	стр. 127	стр. 127	стр. 127
NS630b	-	-	стр. 127	стр. 127	стр. 127
NS800	-	-	стр. 127	стр. 127	стр. 127
NS1000	-	-	стр. 127	стр. 127	стр. 127
NS1250	-	-	стр. 127	стр. 127	стр. 127
NS1600	-	-	стр. 127	стр. 127	стр. 127
Сеть 220-240 В (Ph/N 110-130 В)					
NSXm	стр. 130	стр. 130	-	-	-
NSX100	стр. 130	стр. 130	стр. 131	стр. 131	стр. 131
NSX160	стр. 130	стр. 130	стр. 131	стр. 131	стр. 131
NSX250	стр. 130	стр. 130	стр. 131	стр. 131	стр. 131
NSX400	стр. 130	стр. 130	стр. 131	стр. 131	стр. 131
NSX630	-	стр. 130	стр. 131	стр. 131	стр. 131
NSX630b	-	-	стр. 131	стр. 131	стр. 131

Селективность при каскадном соединении

Нижестоящий аппарат	Вышестоящий аппарат					
	Тип	NSX400	NSX630	NS800	NS1000	NS1250
Сеть 380-415 В (Ph/N 220-240 В)						
NSXm	стр. 137	стр. 137	-	-	-	-
NSX100	стр. 137	стр. 137	стр. 138	стр. 138	стр. 138	стр. 138
NSX160	стр. 137	стр. 137	стр. 138	стр. 138	стр. 138	стр. 138
NSX250	-	стр. 137	стр. 138	стр. 138	стр. 138	стр. 138
NSX400	-	-	стр. 138	стр. 138	стр. 138	стр. 138
NSX630	-	-	стр. 138	стр. 138	стр. 138	стр. 138
Сеть 440 В						
NSXm	стр. 143	стр. 143	-	-	-	-
NSX100	стр. 143	стр. 143	стр. 144	стр. 144	стр. 144	стр. 144
NSX160	стр. 143	стр. 143	стр. 144	стр. 144	стр. 144	стр. 144
NSX250	стр. 143	стр. 143	стр. 144	стр. 144	стр. 144	стр. 144
NSX400	-	-	стр. 144	стр. 144	стр. 144	стр. 144
NSX630	-	-	стр. 144	стр. 144	стр. 144	стр. 144
Сеть 220-240 В (Ph/N 110-130 В)						
NSXm	стр. 148	стр. 148	-	-	-	-
NSX100	стр. 148	стр. 148	стр. 148	стр. 148	-	-
NSX160	стр. 148	стр. 148	стр. 148	стр. 148	-	-
NSX250	-	стр. 148	стр. 148	стр. 148	-	-
NSX400	-	стр. 148	стр. 148	стр. 148	-	-
NSX630	-	-	-	стр. 148	-	-

Каскадные соединения

Вышестоящий аппарат: iDPN, iC60, C120, NG125, NSXm, NSX100

Нижестоящий аппарат: iDPN, iC60, C120, NG125, NSXm, NSX100

Сеть 380-415 В пер. тока
(Ph/N 220-240 В пер. тока)

Вышестоящий аппарат	iDPN N	iC60 N	H	L			C120 N	H	NG125		
				≤ 25 A	32/40 A	50/63 A			N	H	L
Icu (кА)	10	10	15	25	20	15	10	15	25	36	50

Нижестоящий аппарат													
	Ном. ток (А)	Icu (кА)	Усиленная отключающая способность (кА)										
iDPN [1]	1-16	6	10	10	10	20	15	10	10	10	10	16	20
	25-40	6	10	10	10	15	10	10	10	10	10	16	20
iDPN N [1]	1-16	10			15	25	20	15		15	20	20	25
	25-40	10			15	20	15	15		15	16	20	25
iC60N	0,5-25	10			15	25	20	15		15	25	25	25
	32-40	10			15		20	15		15	25	25	25
	50-63	10			15			15		15	25	25	25
iC60H	0,5-25	15				25	20				25	36	36
	32-40	15					20				25	36	36
	50-63	15									25	36	36
iC60L	0,5-25	25										36	50
	32-40	20									25	36	50
	50-63	15									25	36	36
C120N	63-125	10							15	25	25	36	
C120H	63-125	15								25	25	36	
NG125N	1-125	25									36	36	
NG125H	1-125	36										50	

Вышестоящий аппарат CB	NSXm					NSX100					
	E	B	F	N	H	B	F	N	H	S	L
Icu (кА)	16	25	36	50	70	25	36	50	70	100	150

Нижестоящий аппарат													
	Ном. ток (А)	Icu (кА)	Усиленная отключающая способность (кА)										
iDPN [1]	1-40	6	10	10	10	10	10	10	10	10	10	10	10
iDPN N [1]	1-16	10	16	20	20	20	20	20	20	20	20	20	20
	25-40	10	16	16	16	16	16	16	16	16	16	16	16
iC60N	0,5-40	10	16	20	25	30	30	20	25	30	30	30	30
	50-63	10	16	20	25	30	30	20	25	30	30	30	30
iC60H	0,5-40	15	16	25	36	36	36	25	36	40	40	40	40
	50-63	15	16	25	36	36	36	25	36	40	40	40	40
iC60L	0,5-25	25			36	36	36		36	40	40	40	40
	32-40	20		25	36	36	36	25	36	40	40	40	40
	50-63	15	16	25	36	36	36	25	36	40	40	40	40
C120N	63-125	10	16	25	25	25	25	25	25	25	25	25	
C120H	63-125	15	16	25	25	25	25	25	25	25	25	25	
NG125N	1-125	25			36	36	36		36	36	36	50	70
NG125H	1-125	36				40	50			40	50	70	100
NG125L	1-80	50					70				70	100	150
NSXm E	16-160	16		25	30	30	30	25	25	30	30	30	30
NSXm B	16-160	25			36	36	50		36	36	50	50	50
NSXm F	16-160	36				50	70			50	70	70	70
NSXm N	16-160	50					70				70	70	70
NSXm H	16-160	70											
NSX100B	16-100	25							36	36	50	50	50
NSX100F	16-100	36								50	70	100	150
NSX100N	16-100	50									70	100	150
NSX100H	16-100	70										100	150
NSX100S	16-100	100											150

[1] Напряжение Ph/N - 230 В.

Каскадные соединения

Вышестоящий аппарат: NSX160, NSX250

Нижестоящий аппарат: iDPN, iC60, C120, NG125, NSXm, NSX100, NSX160, NSX250

Сеть 380-415 В пер. тока
(Ph/N 220-240 В пер. тока)

Вышестоящий аппарат	NSX160						NSX250					
	B	F	N	H	S	L	B	F	N	H	S	L
I _{cu} (кА)	25	36	50	70	100	150	25	36	50	70	100	150

Нижестоящий аппарат														
	Ном. ток (А)	I _{cu} (кА)	Усиленная отключающая способность (кА)											
iDPN [1]	1-40	6	10	10	10	10	10	10	10	10	10	10	10	10
iDPN N [1]	1-16	10	20	20	20	20	20	20	20	20	20	20	20	20
	25-40	10	16	16	16	16	16	16	16	16	16	16	16	16
iC60N	0,5-40	10	20	25	30	30	30	30	20	25	30	30	30	30
	50-63	10	20	25	30	30	30	30	20	25	25	25	25	25
iC60H	0,5-40	15	25	36	40	40	40	40	25	30	30	30	30	30
	50-63	15	25	36	36	36	36	36	25	25	25	25	25	25
iC60L	0,5-25	25	25	36	40	40	40	40	25	30	30	30	30	30
	32-40	20	25	36	40	40	40	40	25	30	30	30	30	30
	50-63	15	25	36	36	36	36	36	25	25	25	25	25	25
C120N	63-125	10	25	25	25	25	25	25	25	25	25	25	25	25
C120H	63-125	15	25	25	25	25	25	25	25	25	25	25	25	25
NG125N	1-125	25		36	36	36	50	70		36	36	36	50	70
NG125H	1-125	36			40	50	70	100			40	50	70	100
NG125L	1-80	50			50	70	100	150			50	70	100	150
NSXm E	16-160	16	25	25	30	30	30	30	25	25	30	30	30	30
NSXm B	16-160	25		36	36	50	50	50		36	36	50	50	50
NSXm F	16-160	36			50	70	70	70			50	70	70	70
NSXm N	16-160	50				70	70	70				70	70	70
NSXm H	16-160	70												
NSX100B	16-100	25		36	36	50	50	50		36	36	50	50	50
NSX100F	16-100	36			50	70	100	150			50	70	100	150
NSX100N	16-100	50				70	100	150				70	100	150
NSX100H	16-100	70					100	150					100	150
NSX100S	16-100	100						150						150
NSX100L	16-100	150												
NSX160B	16-160	25		36	36	50	50	50		36	36	50	50	50
NSX160F	16-160	36			50	70	100	150			50	70	100	150
NSX160N	16-160	50				70	100	150				70	100	150
NSX160H	16-160	70					100	150					100	150
NSX160S	16-160	100						150						150
NSX160L	16-160	150												
NSX250B	16-250	25								36	36	50	50	50
NSX250F	16-250	36									50	70	100	150
NSX250N	16-250	50										70	100	150
NSX250H	16-250	70											100	150
NSX250S	16-250	100												150
NSX250L	16-250	150												

[1] Напряжение Ph/N - 230 В.

Каскадные соединения

Вышестоящий аппарат: NSX400, NSX630

Нижестоящий аппарат: NSXm, NSX100, NSX160, NSX250, NSX400, NSX630

Сеть 380-415 В пер. тока
(Ph/N 220-240 В пер. тока)

Вышестоящий аппарат	NSX400					NSX630				
	F	N	H	S	L	F	N	H	S	L
I _{cu} (кА)	36	50	70	100	150	36	50	70	100	150

Нижестоящий аппарат												
	Ном. ток (А)	I _{cu} (кА)	Усиленная отключающая способность (кА)									
NSXm E	16-160	16	25	30	30	30	30	25	30	30	30	30
NSXm B	16-160	25	36	36	50	50	50	36	36	50	50	50
NSXm F	16-160	36		50	70	70	70		50	70	70	70
NSXm N	16-160	50			70	70	70			70	70	70
NSXm H	16-160	70										
NSX100B	16-100	25	36	36	50	50	50	36	36	50	50	50
NSX100F	16-100	36		50	70	100	150		50	70	100	150
NSX100N	16-100	50			70	100	150			70	100	150
NSX100H	16-100	70				100	150				100	150
NSX100S	16-100	100					150					150
NSX100L	16-100	150										150
NSX160B	16-160	25	36	36	50	50	50	36	36	50	50	50
NSX160F	16-160	36		50	70	100	150		50	70	100	150
NSX160N	16-160	50			70	100	150			70	100	150
NSX160H	16-160	70				100	150				100	150
NSX160S	16-160	100					150					150
NSX160L	16-160	150										150
NSX250B	16-250	25	36	36	50	50	50	36	36	50	50	50
NSX250F	16-250	36		50	70	100	150		50	70	100	150
NSX250N	16-250	50			70	100	150			70	100	150
NSX250H	16-250	70				100	150				100	150
NSX250S	16-250	100					150					150
NSX250L	16-250	150										150
NSX400F	250-400	36		50	70	100	150		50	70	100	150
NSX400N	250-400	50			70	100	150			70	100	150
NSX400H	250-400	70				100	150				100	150
NSX400S	250-400	100					150					150
NSX400L	250-400	150										150
NSX630F	250-630	36							50	70	100	150
NSX630N	250-630	50								70	100	150
NSX630H	250-630	70									100	150
NSX630S	250-630	100										150
NSX630L	250-630	150										150

Каскадные соединения

Вышестоящий аппарат: Compact NS630b-1600, Compact NS1600-3200, Masterpact MTZ

Нижестоящий аппарат: Compact NSX, Compact NS630b-1600

Сеть 380-415 В пер. тока
(Ph/N 220-240 В пер. тока)

Вышестоящий аппарат	NS630b-1600				NS1600-3200		MTZ1	MTZ2
	N	H	L ^[1]	LB ^[2]	N	H	L1	L1
Icu (кА)	50	70	150	200	70	85	150	150

Нижестоящий аппарат									
	Ном. ток (А)	Icu (кА)	Усиленная отключающая способность (кА)						
NSX100B	16-100	25	50	50	50	50			50
NSX100F	16-100	36	50	70	150	150			150
NSX100N	16-100	50		70	150	150			150
NSX100H	16-100	70			150	150			150
NSX100S	16-100	100			150	200			150
NSX100L	16-100	150				200			
NSX160B	16-160	25	50	50	50	50			50
NSX160F	16-160	36	50	70	150	150			150
NSX160N	16-160	50		70	150	150			150
NSX160H	16-160	70			150	150			150
NSX160S	16-160	100			150	200			150
NSX160L	16-160	150				200			
NSX250B	16-250	25	50	50	50	50			50
NSX250F	16-250	36	50	70	150	150			150
NSX250N	16-250	50		70	150	150			150
NSX250H	16-250	70			150	150			150
NSX250S	16-250	100			150	200			150
NSX250L	16-250	150				200			
NSX400F	250-400	36	50	70	150	150			150
NSX400N	250-400	50		70	150	150			150
NSX400H	250-400	70			150	150			150
NSX400S	250-400	100			150	200			150
NSX400L	250-400	150				200			
NSX630F	250-630	36	50	70	150	150			150
NSX630N	250-630	50		70	150	150			150
NSX630H	250-630	70			150	150			150
NSX630S	250-630	100			150	200			150
NSX630L	250-630	150				200			
NS630b-1600N	630-1600	50		70	150	200	70	70	150
NS630b-1600H	630-1600	70			150	200			150

[1] Compact NS630bL, NS800L, NS1000L

[2] Compact NS630bLB, NS800LB

Каскадные соединения

Вышестоящий аппарат: iC60, NG125, NSXm, NSX100

Нижестоящий аппарат: iC60, NG125, NSXm, NSX100

Сеть до 440 В пер. тока

Вышестоящий аппарат	iC60					NG125		
	N	H	L			N	H	L
			≤ 25 A	32-40 A	50-63 A			
Icu (кА)	6	10	20	15	10	20	30	40

Нижестоящий аппарат										
	Ном. ток (А)	Icu (кА)	Усиленная отключающая способность (кА)							
iC60N	0,5-63	6		10	20	15	10	20	20	20
iC60H	0,5-63	10			20	15		20	25	25
iC60L	0,5-25	20							30	40
	32-40	15						20	30	30
	50-63	10						20	25	25
NG125N	1-125	20							30	40
NG125H	1-125	30								40

Вышестоящий аппарат	NSXm					NSX100					
	E	B	F	N	H	B	F	N	H	S	L
Icu (кА)	15	20	35	50	65	20	35	50	65	90	130

Нижестоящий аппарат CB												
	Ном. ток (А)	Icu (кА)	Усиленная отключающая способность (кА)									
iC60N	0,5-63	6	10	15	15	20	20	15	15	20	20	20
iC60H	0,5-63	10		20	20	25	25	20	20	25	25	25
iC60L	0,5-25	20				25	25			25	25	25
	32-40	15		20	20	25	25	20	20	25	25	25
	50-63	10		20	20	25	25	20	20	25	25	25
NG125N	1-125	20			35	35	35		35	35	50	65
NG125H	1-125	30			35	40	50		35	40	65	90
NG125L	1-80	40				50	65			50	65	130
NSXm E	16-160	15		20	30	30	30	20	20	30	30	30
NSXm B	16-160	20			35	35	50		35	35	50	50
NSXm F	16-160	35				50	65			50	65	65
NSXm N	16-160	50					65				65	65
NSXm H	16-160	65										
NSX100B	16-100	20							35	35	50	50
NSX100F	16-100	35								50	65	130
NSX100N	16-100	50									65	130
NSX100H	16-100	65										90
NSX100S	16-100	90										130

Каскадные соединения

Вышестоящий аппарат: NSX160, NSX250

Нижестоящий аппарат: iC60, NG125, NSXm, NSX100, NSX160, NSX250

Сеть до 440 В пер. тока

Вышестоящий аппарат	NSX160						NSX250					
	B	F	N	H	S	L	B	F	N	H	S	L
Icu (кА)	20	35	50	65	90	130	20	35	50	65	90	130

Нижестоящий аппарат														
	Ном. ток (А)	Icu (кА)	Усиленная отключающая способность (кА)											
iC60N	0,5-63	6	15	15	20	20	20	20						
iC60H	0,5-63	10	20	20	25	25	25	25						
iC60L	0,5-25	20			25	25	25	25						
	32-40	15	20	20	25	25	25	25						
	50-63	10	20	20	25	25	25	25						
NG125N	1-125	20		35	35	35	50	65		35	35	35	50	65
NG125H	1-125	30		35	40	50	65	90		35	40	50	65	90
NG125L	1-80	40			50	65	90	130			50	65	90	130
NSXm E	16-160	15	20	20	30	30	30	30	20	20	30	30	30	30
NSXm B	16-160	20		35	35	50	50	50		35	35	50	50	50
NSXm F	16-160	35			50	65	65	65			50	65	65	65
NSXm N	16-160	50				65	65	65				65	65	65
NSXm H	16-160	65												
NSX100B	16-100	20		35	35	50	50	50		35	35	50	50	50
NSX100F	16-100	35			50	65	90	130			50	65	90	130
NSX100N	16-100	50				65	90	130				65	90	130
NSX100H	16-100	65					90	130					90	130
NSX100S	16-100	90						130						130
NSX100L	16-100	130												
NSX160B	16-160	20		35	35	50	50	50		35	35	50	50	50
NSX160F	16-160	35			50	65	90	130			50	65	90	130
NSX160N	16-160	50				65	90	130				65	90	130
NSX160H	16-160	65					90	130					90	130
NSX160S	16-160	90						130						130
NSX160L	16-160	130												
NSX250B	16-250	20								35	35	50	50	50
NSX250F	16-250	35									50	65	90	130
NSX250N	16-250	50										65	90	130
NSX250H	16-250	65											90	130
NSX250S	16-250	90												130
NSX250L	16-250	130												

Каскадные соединения

Вышестоящий аппарат: NSX400, NSX630

Нижестоящий аппарат: NSXm, NSX100, NSX160, NSX250, NSX400, NSX630

Сеть до 440 В пер. тока

Вышестоящий аппарат	NSX400					NSX630				
	F	N	H	S	L	F	N	H	S	L
Icu (кА)	30	42	65	90	130	30	42	65	90	130

Нижестоящий аппарат												
	Ном. ток (А)	Icu (кА)	Усиленная отключающая способность (кА)									
NSXm E	16-160	10	20	30	30	30	30	30	20	30	30	30
NSXm B	16-160	20	30	30	50	50	50	30	30	50	50	50
NSXm F	16-160	35		42	65	65	65		42	65	65	65
NSXm N	16-160	50			65	65	65			65	65	65
NSXm H	16-160	65										
NSX100B	16-100	20	30	30	50	50	50	30	30	50	50	50
NSX100F	16-100	35		42	65	90	130		42	65	90	130
NSX100N	16-100	50			65	90	130			65	90	130
NSX100H	16-100	65				90	130				90	130
NSX100S	16-100	90					130					130
NSX100L	16-100	130										
NSX160B	16-160	20	30	30	50	50	50	30	30	50	50	50
NSX160F	16-160	35		42	65	90	130		42	65	90	130
NSX160N	16-160	50			65	90	130			65	90	130
NSX160H	16-160	65				90	130				90	130
NSX160S	16-160	90					130					130
NSX160L	16-160	130										
NSX250B	16-250	20	30	30	50	50	50	30	30	50	50	50
NSX250F	16-250	35		42	65	90	130		42	65	90	130
NSX250N	16-250	50			65	90	130			65	90	130
NSX250H	16-250	65				90	130				90	130
NSX250S	16-250	90					130					130
NSX250L	16-250	130										
NSX400F	250-400	30		42	65	90	130		42	65	90	130
NSX400N	250-400	42			65	90	130			65	90	130
NSX400H	250-400	65				90	130				90	130
NSX400S	250-400	90					130					130
NSX400L	250-400	130										
NSX630F	250-630	30							42	65	90	130
NSX630N	250-630	42								65	90	130
NSX630H	250-630	65									90	130
NSX630S	250-630	90										130
NSX630L	250-630	130										

Каскадные соединения

Вышестоящий аппарат: Compact NS630b-1600, Compact NS1600-3200, Masterpact MTZ

Нижестоящий аппарат: Compact NSX, Compact NS630b-1600

Сеть до 440 В пер. тока

Вышестоящий аппарат	NS630b-1600				NS1600-3200		MTZ1	MTZ2
	N	H	L ^[1]	LB ^[2]	N	H	L1	L1
Icu (кА)	50	65	130	200	65	85	130	150

Нижестоящий аппарат									
	Ном. ток (А)	Icu (кА)	Усиленная отключающая способность (кА)						
NSX100B	16-100	20	50	50	50	50			50
NSX100F	16-100	35	50	65	130	130			130
NSX100N	16-100	50		65	130	130			130
NSX100H	16-100	65			130	130			130
NSX100S	16-100	90			130	200			130
NSX100L	16-100	130				200			
NSX160B	16-160	20	50	50	50	50			50
NSX160F	16-160	35	50	65	130	130			130
NSX160N	16-160	50		65	130	130			130
NSX160H	16-160	65			130	130			130
NSX160S	16-160	90			130	200			130
NSX160L	16-160	130				200			
NSX250B	16-250	20	50	50	50	50			50
NSX250F	16-250	35	50	65	130	130			130
NSX250N	16-250	50		65	130	130			130
NSX250H	16-250	65			130	130			130
NSX250S	16-250	90			130	200			130
NSX250L	16-250	130				200			
NSX400F	250-400	30	50	65	130	130			130
NSX400N	250-400	42		65	130	130			130
NSX400H	250-400	65			130	130			130
NSX400S	250-400	90			130	200			130
NSX400L	250-400	130				200			
NSX630F	250-630	30	50	65	130	130			130
NSX630N	250-630	42		65	130	130			130
NSX630H	250-630	65			130	130			130
NSX630S	250-630	90			130	200			130
NSX630L	250-630	130				200			
NS630b-1600N	630-1600	50		65	130	200	65	65	130
NS630b-1600H	630-1600	65			130	200			130

[1] Compact NS630bL, NS800L, NS1000L

[2] Compact NS630bLB, NS800LB

Каскадные соединения

Вышестоящий аппарат: iC60, C120, NG125, NSXm, NSX100

Нижестоящий аппарат: iDPN, iC60, C120, NG125, NSXm, NSX100

Сеть 220-240 В пер. тока
(Ph/N 110-130 В пер. тока)

Вышестоящий аппарат	iC60					C120		NG125		
	N	H	L			N	H	N	H	L
Icu (кА)	20	30	50	36	30	20	30	50	70	100

Нижестоящий аппарат												
	Ном. ток (А)	Icu (кА)	Усиленная отключающая способность (кА)									
iDPN	1-40	10	15	20	30	25	20	15	20	20	40	50
iDPN N	1-40	15	20	30	50	36	30	20	30	30	40	50
iC60N	0,5-25	20		30	50	36	30		30	50	50	50
	32-40	20		30		36	30		30	50	50	50
	50-63	20		30			30		30	50	50	50
iC60H	0,5-25	30			50	36				50	70	70
	32-40	30				36				50	70	70
	50-63	30								50	70	70
iC60L	0,5-25	50									70	100
	32-40	36								50	70	100
	50-63	30								50	70	100
C120N	63-125	20						30		50	70	70
C120H	63-125	30								50	70	70
NG125N	1-125	50									70	70
NG125H	1-125	70										100

Вышестоящий аппарат	NSXm					NSX100					
	E	B	F	N	H	B	F	N	H	S	L
Icu (кА)	25	50	85	90	100	40	85	90	100	120	150

Нижестоящий аппарат												
	Ном. ток (А)	Icu (кА)	Усиленная отключающая способность (кА)									
iDPN	1-40	10	20	20	20	20	20	20	20	20	20	20
iDPN N	1-40	15	30	30	30	30	30	30	30	30	30	30
iC60N	0,5-63	20	25	40	60	60	60	40	40	60	60	60
iC60H	0,5-63	30		50	80	80	80	40	50	80	80	80
iC60L	0,5-25	50			80	80	80		65	80	80	80
	32-40	36		50	80	80	80	40	65	80	80	80
	50-63	30		50	80	80	80	40	65	80	80	80
C120N	63-125	20	25	50	50	50	50	40	40	50	50	70
C120H	63-125	30		50	50	50	50	40	40	50	50	70
NG125N	1-125	50			60	70	70		60	70	70	85
NG125H	1-125	70			85	85	85		85	85	85	85
NG125L	1-80	100										
NSXm E	16-160	25		50	85	85	85	40	85	85	85	85
NSXm B	16-160	50			85	90	100		85	90	100	100
NSXm F	16-160	85				90	100			90	100	100
NSXm N	16-160	90					100			100	100	100
NSXm H	16-160	100								100	100	100
NSX100B	16-100	40							85	90	90	100
NSX100F	16-100	85								90	100	120
NSX100N	16-100	90									100	120
NSX100H	16-100	100										120
NSX100S	16-100	120										150

Каскадные соединения

Вышестоящий аппарат: NSX160, NSX250

Нижестоящий аппарат: iDPN, iC60, C120, NG125, NSXm, NSX100, NSX160, NSX250

Сеть 220-240 В пер. тока
(Ph/N 110-130 В пер. тока)

Вышестоящий аппарат	NSX160						NSX250					
	B	F	N	H	S	L	B	F	N	H	S	L
Icu (кА)	40	85	90	100	120	150	40	85	90	100	120	150

Нижестоящий аппарат														
	Ном. ток (А)	Icu (кА)	Усиленная отключающая способность (кА)											
iDPN	1-40	10	20	20	20	20	20	20	20	20	20	20	20	20
iDPN N	1-16	15	30	30	30	30	30	30	30	30	30	30	30	30
	25-40	15	30	30	30	30	30	30	30	30	30	30	30	30
iC60N	0,5-40	20	40	40	60	60	60	60	40	40	60	60	60	60
	50-63	20	40	40	60	60	60	60	40	40	60	60	60	60
iC60H	0,5-40	30	40	50	80	80	80	80	40	50	65	65	65	65
	50-63	30	40	50	80	80	80	80	40	50	65	65	65	65
iC60L	0,5-25	50		65	80	80	80	80		65	80	80	80	80
	32-40	36	40	65	80	80	80	80	40	65	80	80	80	80
	50-63	30	40	65	80	80	80	80	40	50	65	65	65	65
C120N	63-125	20	40	40	50	50	70	70	40	40	50	50	70	70
C120H	63-125	30	40	40	50	50	70	70	40	40	50	50	70	70
NG125N	1-125	50		60	70	70	85	85		60	70	70	85	85
NG125H	1-125	70		85	85	85	85	85		85	85	85	85	85
NG125L	1-80	100												
NSXm E	16-160	25	40	85	85	85	85	85	40	85	85	85	85	85
NSXm B	16-160	50		85	90	100	100	100		85	90	100	100	100
NSXm F	16-160	85			90	100	100	100			90	100	100	100
NSXm N	16-160	90				100	100	100				100	100	100
NSXm H	16-160	100												
NSX100B	16-100	40		85	90	90	100	100		85	90	90	100	100
NSX100F	16-100	85			90	100	120	120			90	100	120	120
NSX100N	16-100	90				100	120	150				100	120	150
NSX100H	16-100	100					120	150					120	150
NSX100S	16-100	120						150						150
NSX100L	16-100	150												
NSX160B	16-160	40		85	90	90	100	100		85	90	90	100	100
NSX160F	16-160	85			90	100	120	120			90	100	120	120
NSX160N	16-160	90				100	120	150				100	120	150
NSX160H	16-160	100					120	150					120	150
NSX160S	16-160	120						150						150
NSX160L	16-160	150												
NSX250B	16-250	40								85	90	90	100	100
NSX250F	16-250	85									90	100	120	120
NSX250N	16-250	90										100	120	150
NSX250H	16-250	100											120	150
NSX250S	16-250	120												150
NSX250L	16-250	150												

Каскадные соединения

Вышестоящий аппарат: NSX400, NSX630

Нижестоящий аппарат: NSX100, NSX160, NSX250, NSX400, NSX630

Сеть 220-240 В пер. тока
(Ph/N 110-130 В пер. тока)

Вышестоящий аппарат	NSX400					NSX630				
	F	N	H	S	L	F	N	H	S	L
Icu (кА)	40	85	100	120	150	40	85	100	120	150

Нижестоящий аппарат												
	Ном. ток (А)	Icu (кА)	Усиленная отключающая способность (кА)									
NSX100B	16-100	40		85	90	100	100		85	90	100	100
NSX100F	16-100	85			100	120	150			100	120	150
NSX100N	16-100	90			100	120	150			100	120	150
NSX100H	16-100	100				120	150				120	150
NSX100S	16-100	120					150					150
NSX100L	16-100	150										150
NSX160B	16-160	40		85	90	100	100		85	90	100	100
NSX160F	16-160	85			100	120	150			100	120	150
NSX160N	16-160	90			100	120	150			100	120	150
NSX160H	16-160	100				120	150				120	150
NSX160S	16-160	120					150					150
NSX160L	16-160	150										150
NSX250B	16-250	40		85	90	100	100		85	90	100	100
NSX250F	16-250	85			100	120	150			100	120	150
NSX250N	16-250	90			100	120	150			100	120	150
NSX250H	16-250	100				120	150				120	150
NSX250S	16-250	120					150					150
NSX250L	16-250	150										150
NSX400F	250-400	40		85	100	120	150		85	100	120	150
NSX400N	250-400	85			100	120	150			100	120	150
NSX400H	250-400	100				120	150			100	120	150
NSX400S	250-400	120					150				120	150
NSX400L	250-400	150										150
NSX630F	250-630	40							85	100	120	150
NSX630N	250-630	85								100	120	150
NSX630H	250-630	100								100	120	150
NSX630S	250-630	120									120	150
NSX630L	250-630	150										150

Каскадные соединения

Вышестоящий аппарат: Compact NS630b-1600, Masterpact MTZ

Нижестоящий аппарат: Compact NSX, Compact NS630b-1600

Сеть 220-240 В пер. тока
(Ph/N 110-130 В пер. тока)

Вышестоящий аппарат	NS630b-1600				MTZ1	MTZ2
	N	H	L ^[1]	LB ^[2]	L1	L1
Icu (кА)	50	70	150	200	150	150

Нижестоящий аппарат								
	Ном. ток (А)	Icu (кА)	Усиленная отключающая способность (кА)					
NSX100B	16-100	40	50	50	50	50	50	
NSX100F	16-100	85			150	150	150	
NSX100N	16-100	90			150	150	150	
NSX100H	16-100	100			150	150	150	
NSX100S	16-100	120			150	200	150	
NSX100L	16-100	150				200		
NSX160B	16-160	40	50	50	50	50	50	
NSX160F	16-160	85			150	150	150	
NSX160N	16-160	90			150	150	150	
NSX160H	16-160	100			150	150	150	
NSX160S	16-160	120			150	200	150	
NSX160L	16-160	150				200		
NSX250B	16-250	40	50	50	50	50	50	
NSX250F	16-250	85			150	150	150	
NSX250N	16-250	90			150	150	150	
NSX250H	16-250	100			150	150	150	
NSX250S	16-250	120			150	200	150	
NSX250L	16-250	150				200		
NSX400F	250-400	40	50	50	150	150	150	
NSX400N	250-400	85			150	150	150	100
NSX400H	250-400	100			150	150	150	
NSX400S	250-400	120			150	200	150	
NSX400L	250-400	150				200		
NSX630F	250-630	40	50	50	150	150	150	
NSX630N	250-630	85			150	150	150	100
NSX630H	250-630	100			150	150	150	
NSX630S	250-630	120			150	200	150	
NSX630L	250-630	150				200		
NS630b-1600N	630-1600	50		70				70

[1] Compact NS630bL, NS800L, NS1000L

[2] Compact NS630bLB, NS800LB

Селективность при каскадном соединении

При использовании принципа каскадного соединения между традиционными автоматическими выключателями селективность, как правило, не обеспечивается. При использовании принципа каскадного соединения между автоматическими выключателями Compact селективность сохраняется, а в некоторых случаях даже усиливается. Таким образом, использование аппаратов Compact может обеспечиваться селективность при токах КЗ, превышающих предельную отключающую способность нижестоящих автоматических выключателей (т.е. предельный ток селективности I_s может превышать значение I_{cu} нижестоящего аппарата и достигать значения I_{cu} вышестоящего аппарата). В результате обеспечивается **полная селективность при каскадном соединении**, что дает значительный экономический эффект.

Пример

Рассмотрим два автоматических выключателя:

- Compact NSX250H с расцепителем TM250D;
- Compact NSX100F с расцепителем TM250D.

В таблицах селективности указано, что обеспечивается полная селективность. Это значит, что селективность обеспечивается вплоть до предельной отключающей способности нижестоящего аппарата NSX100F (I_{cu}): **36 кА**.

В таблицах каскадного соединения указана усиленная отключающая способность нижестоящего аппарата (I_{cu} усил.): **70 кА**.

В таблицах селективности при каскадном соединении указано, что для данной пары аппаратов селективность обеспечивается до 70 кА при всех возможных авариях на этом участке электроустановки.

Таблицы селективности при каскадном соединении – 380/415 В

В этих таблицах для каждой пары автоматических выключателей указывается усиленная отключающая способность нижестоящего аппарата за счёт принципа каскадного соединения (кА)

Для каждой пары автоматических выключателей в таблицах приведены:

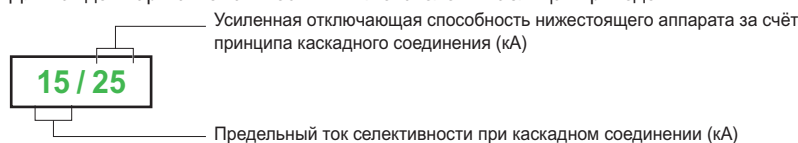

Если в клетке таблицы указаны два одинаковых значения, это значит, что селективность обеспечивается вплоть до значения предельной отключающей способности I_{cu} нижестоящего аппарата.

В данных таблицах приведены только те случаи, когда между автоматическими выключателями одновременно обеспечивается и селективность, и каскадное соединение. Для всех остальных случаев обращайтесь к базовым таблицам селективности и таблицам каскадных соединений.

Принцип действия

Селективность при каскадном соединении обеспечивается благодаря уникальному принципу ротоактивного размыкания силовых контактов аппаратов Compact NSX. Ниже приводится описание этого принципа:

- при коротком замыкании силовые контакты обоих аппаратов отталкиваются одновременно (электродинамические силы), обеспечивая очень эффективное токоограничение;
- рассеиваемая энергия вызывает «рефлексное» отключение нижестоящего аппарата, но она оказывается недостаточной для отключения вышестоящего аппарата.

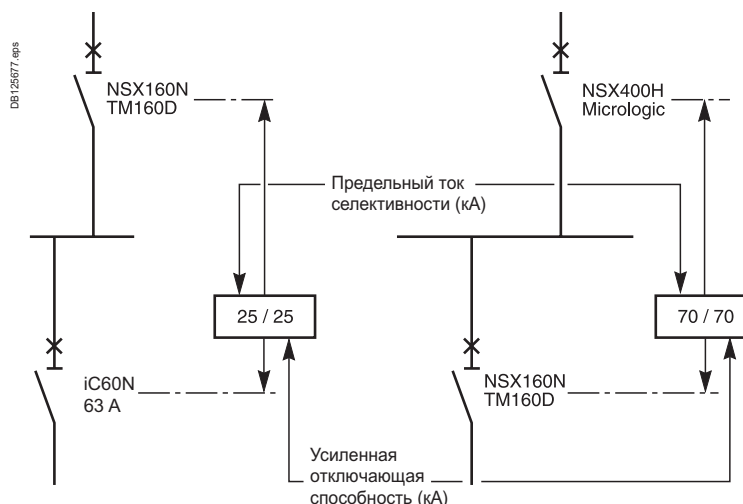

Примечание: соблюдайте основные правила согласования по селективности при перегрузках, коротких замыканиях, замыканиях на землю и токах утечки (см. стр. 6) или проверяйте характеристики срабатывания аппаратов в онлайн инструментах Schneider Electric для технических расчетов.

Селективность при каскадном соединении

Вышестоящий аппарат: Compact NSXm, NSX100, Micrologic

Нижестоящий аппарат: iC60

Сеть 380-415 В пер. тока
(Ph/N 220-240 В пер. тока)

Вышестоящий аппарат		NSXm						F						N/H					
		B																	
		25						36						50/70					
		Расцепитель																	
		Micrologic 4.1																	

Нижестоящий аппарат		100						160						100						160					
Ном. ток (А)		100		160		100		160		100		160		100		160									
Уставка (кА)		63	80	100	125	160	63	80	100	125	160	63	80	100	125	160									
iC60N	Ном. ток (А)																								
	≤ 16	10	20/20	20/20	20/20	20/20	20/20	25/25	25/25	25/25	25/25	25/25	25/30	25/30	25/30	25/30	25/30								
20	10	20/20	20/20	20/20	20/20	20/20	25/25	25/25	25/25	25/25	25/25	25/30	25/30	25/30	25/30	25/30									
25	10		20/20	20/20	20/20	20/20		25/25	25/25	25/25	25/25		25/30	25/30	25/30	25/30									
32	10		20/20	20/20	20/20	20/20		25/25	25/25	25/25	25/25		25/30	25/30	25/30	25/30									
40	10		16/20	16/20	16/20	16/20		16/25	16/25	16/25	16/25		16/30	16/30	16/30	16/30									
50	10			8/20	8/20	8/20			8/25	8/25	8/25			8/30	8/30	8/30									
63	10				8/20	8/20					8/25	8/25			8/30	8/30									
iC60H	≤ 16	15	25/25	25/25	25/25	25/25	25/25	25/36	25/36	25/36	25/36	25/36	25/36	25/36	25/36	25/36									
20	15	25/25	25/25	25/25	25/25	25/25	25/36	25/36	25/36	25/36	25/36	25/36	25/36	25/36	25/36	25/36									
25	15		25/25	25/25	25/25	25/25		25/36	25/36	25/36	25/36		25/36	25/36	25/36	25/36									
32	15		25/25	25/25	25/25	25/25		25/36	25/36	25/36	25/36		25/36	25/36	25/36	25/36									
40	15		16/25	16/25	16/25	16/25		16/36	16/36	16/36	16/36		16/36	16/36	16/36	16/36									
50	15			8/25	8/25	8/25			8/36	8/36	8/36			8/36	8/36	8/36									
63	15				8/25	8/25					8/36	8/36			8/36	8/36									
iC60L	≤ 16	25	25/25	25/25	25/25	25/25	25/25	25/36	25/36	25/36	25/36	25/36	25/36	25/36	25/36	25/36									
20	25	25/25	25/25	25/25	25/25	25/25	25/36	25/36	25/36	25/36	25/36	25/36	25/36	25/36	25/36	25/36									
25	25		25/25	25/25	25/25	25/25		25/36	25/36	25/36	25/36		25/36	25/36	25/36	25/36									
32	20		25/25	25/25	25/25	25/25		25/36	25/36	25/36	25/36		25/36	25/36	25/36	25/36									
40	20		16/25	16/25	16/25	16/25		16/36	16/36	16/36	16/36		16/36	16/36	16/36	16/36									
50	15			8/25	8/25	8/25			8/36	8/36	8/36			8/36	8/36	8/36									
63	15				8/25	8/25					8/36	8/36			8/36	8/36									

Вышестоящий аппарат		NSXm						F						N/H					
		B																	
		25						36						50/70					
		Расцепитель																	
		TM-D																	
		≤ 63	80	100	125	160	≤ 63	80	100	125	160	≤ 63	80	100	125	160			

Нижестоящий аппарат		Усиленная отключающая способность (кА)																
iC60N	Ном. ток (А)	Icu (кА)																
	≤ 16	10	-/20	20/20	20/20	20/20	20/20	20/20	-/25	25/25	25/25	25/25	25/25	25/25	-/30	25/30	25/30	25/30
20	10	-/20	20/20	20/20	20/20	20/20	20/20	-/25	25/25	25/25	25/25	25/25	25/25	-/30	25/30	25/30	25/30	
25	10		8/20	20/20	20/20	20/20	20/20		8/25	25/25	25/25	25/25		8/30	25/30	25/30	25/30	
32	10		3/20	20/20	20/20	20/20		3/25	25/25	25/25	25/25		3/30	25/30	25/30	25/30		
40	10		2/20	16/20	16/20	16/20		2/25	16/25	16/25	16/25		2/30	16/30	16/30	16/30		
50	10			6/20	8/20	8/20			6/25	8/25	8/25			6/30	8/30	8/30		
63	10				8/20	8/20				8/25	8/25				8/30	8/30		
iC60H	≤ 16	15	-/25	25/25	25/25	25/25	25/25	-/36	25/36	25/36	25/36	25/36	-/36	25/36	25/36	25/36		
20	15	-/25	25/25	25/25	25/25	25/25	25/25	-/36	25/36	25/36	25/36	25/36	-/36	25/36	25/36	25/36		
25	15		8/25	25/25	25/25	25/25		8/36	25/36	25/36	25/36		8/36	25/36	25/36	25/36		
32	15		3/25	25/25	25/25	25/25		3/36	25/36	25/36	25/36		3/36	25/36	25/36	25/36		
40	15		2/25	16/25	16/25	16/25		2/36	16/36	16/36	16/36		2/36	16/36	16/36	16/36		
50	15			6/25	8/25	8/25			6/36	8/36	8/36			6/36	8/36	8/36		
63	15				8/25	8/25				8/36	8/36				8/36	8/36		
iC60L	≤ 16	25	-/25	25/25	25/25	25/25	25/25	-/36	25/36	25/36	25/36	25/36	-/36	25/36	25/36	25/36		
20	25	-/25	25/25	25/25	25/25	25/25	25/25	-/36	25/36	25/36	25/36	25/36	-/36	25/36	25/36	25/36		
25	25		8/25	25/25	25/25	25/25		8/36	25/36	25/36	25/36		8/36	25/36	25/36	25/36		
32	20		3/25	25/25	25/25	25/25		3/36	25/36	25/36	25/36		3/36	25/36	25/36	25/36		
40	20		2/25	16/25	16/25	16/25		2/36	16/36	16/36	16/36		2/36	16/36	16/36	16/36		
50	15			6/25	8/25	8/25			6/36	8/36	8/36			6/36	8/36	8/36		
63	15				8/25	8/25				8/36	8/36				8/36	8/36		

Примечание: соблюдайте основные правила согласования по селективности при перегрузках, коротких замыканиях, замыканиях на землю и токах утечки (см. стр. 6) или проверяйте характеристики срабатывания аппаратов в онлайн инструментах Schneider Electric для технических расчетов.

Селективность при каскадном соединении

Вышестоящий аппарат: Compact NSX100, Micrologic

Нижестоящий аппарат: iC60

Сеть 380-415 В

(Ph/N 220-240 В пер. тока)

Вышестоящий аппарат		NSX100					
		B	F	N	H	S	L
Icu (кА)		25	36	50	70	100	150
Расцепитель		Micrologic [1]					

Нижестоящий аппарат														
Ном. ток (А)			40	100	40	100	40	100	40	100	40	100	40	100
	Ном. ток (А)	Icu (кА)	Усиленная отключающая способность (кА)											
iC60N	≤ 20	10	20/20	20/20	25/25	25/25	30/30	30/30	30/30	30/30	30/30	30/30	30/30	30/30
	25	10	20/20	20/20	25/25	25/25	30/30	30/30	30/30	30/30	30/30	30/30	30/30	30/30
	32	10		20/20		25/25		30/30		30/30		30/30		30/30
	40	10		20/20		25/25		30/30		30/30		30/30		30/30
	50	10		6/20		6/25		6/30		6/30		6/30		6/30
	63	10		6/20		6/25		6/30		6/30		6/30		6/30
iC60H	≤ 20	15	25/25	25/25	36/36	36/36	40/40	40/40	40/40	40/40	40/40	40/40	40/40	40/40
	25	15	25/25	25/25	36/36	36/36	40/40	40/40	40/40	40/40	40/40	40/40	40/40	40/40
	32	15		25/25		36/36		40/40		40/40		40/40		40/40
	40	15		25/25		36/36		40/40		40/40		40/40		40/40
	50	15		6/25		6/36		6/40		6/40		6/40		6/40
	63	15		6/25		6/36		6/40		6/40		6/40		6/40
iC60L	≤ 20	25	25/25	25/25	36/36	36/36	40/40	40/40	40/40	40/40	40/40	40/40	40/40	40/40
	25	25	25/25	25/25	36/36	36/36	40/40	40/40	40/40	40/40	40/40	40/40	40/40	40/40
	32	20		25/25		36/36		40/40		40/40		40/40		40/40
	40	20		25/25		36/36		40/40		40/40		40/40		40/40
	50	15		6/25		6/36		6/40		6/40		6/40		6/40
	63	15		6/25		6/36		6/40		6/40		6/40		6/40

Примечание: соблюдайте основные правила согласования по селективности при перегрузках, коротких замыканиях, замыканиях на землю и токах утечки (см. стр. 6) или проверяйте характеристики срабатывания аппаратов в онлайн инструментах Schneider Electric для технических расчетов.

[1] Применимо для всех выключателей серии Compact NSX с расцепителями Micrologic типа 2.2, 4.2, 5.2, 6.2, 7.2. Для исполнений Micrologic 4.2 и 7.2 следует дополнительно учитывать правила селективности устройств защиты от токов утечки. Для выключателей серии Compact NSX с расцепителями Micrologic типа G (защита генераторов) и АВ (абонентский ввод) следует отдельно проверять характеристики срабатывания. Не применимо к выключателям серии Compact NSX с расцепителями Micrologic типа "M" (Motor).

Селективность при каскадном соединении

Вышестоящий аппарат: Compact NSX160, NSX250, Micrologic

Нижестоящий аппарат: iC60, C120, NG125, NSXm, NSX100

Сеть 380-415 В пер. тока
(Ph/N 220-240 В пер. тока)

Вышестоящий аппарат	NSX160					
	B	F	N	H	S	L
I _{cu} (кА)	25	36	50	70	100	150
Расцепитель	Micrologic [1]					

Нижестоящий аппарат														
Ном. ток (А)		100	160	100	160	100	160	100	160	100	160	100	160	
	Ном. ток (А)	I _{cu} (кА)	Усиленная отключающая способность (кА)											
iC60N	≤ 20	10	20/20	20/20	25/25	25/25	30/30	30/30	30/30	30/30	30/30	30/30	30/30	30/30
	25	10	20/20	20/20	25/25	25/25	30/30	30/30	30/30	30/30	30/30	30/30	30/30	30/30
	32	10	20/20	20/20	25/25	25/25	30/30	30/30	30/30	30/30	30/30	30/30	30/30	30/30
	40	10	20/20	20/20	25/25	25/25	30/30	30/30	30/30	30/30	30/30	30/30	30/30	30/30
	50	10	6/20	20/20	6/25	25/25	6/30	30/30	6/30	30/30	6/30	30/30	6/30	30/30
	63	10	6/20	20/20	6/25	25/25	6/30	30/30	6/30	30/30	6/30	30/30	6/30	30/30
iC60H	20	15	25/25	25/25	36/36	36/36	40/40	40/40	40/40	40/40	40/40	40/40	40/40	40/40
	25	15	25/25	25/25	36/36	36/36	40/40	40/40	40/40	40/40	40/40	40/40	40/40	40/40
	32	15	25/25	25/25	36/36	36/36	40/40	40/40	40/40	40/40	40/40	40/40	40/40	40/40
	40	15	25/25	25/25	36/36	36/36	40/40	40/40	40/40	40/40	40/40	40/40	40/40	40/40
	50	15	6/25	25/25	6/36	36/36	6/36	36/36	6/36	36/36	6/36	36/36	6/36	36/36
	63	15	6/25	25/25	6/36	36/36	6/36	36/36	6/36	36/36	6/36	36/36	6/36	36/36
iC60L	≤ 20	25	25/25	25/25	36/36	36/36	40/40	40/40	40/40	40/40	40/40	40/40	40/40	40/40
	25	25	25/25	25/25	36/36	36/36	40/40	40/40	40/40	40/40	40/40	40/40	40/40	40/40
	32	20	25/25	25/25	36/36	36/36	40/40	40/40	40/40	40/40	40/40	40/40	40/40	40/40
	40	20	25/25	25/25	36/36	36/36	40/40	40/40	40/40	40/40	40/40	40/40	40/40	40/40
	50	15	6/25	25/25	6/36	36/36	6/36	36/36	6/36	36/36	6/36	36/36	6/36	36/36
	63	15	6/25	25/25	6/36	36/36	6/36	36/36	6/36	36/36	6/36	36/36	6/36	36/36

Вышестоящий аппарат	NSX250					
	B	F	N	H	S	L
I _{cu} (кА)	25	36	50	70	100	150
Расцепитель	Micrologic [1]					

Нижестоящий аппарат							
Ном. ток (А)		250	250	250	250	250	
	Ном. ток (А)	I _{cu} (кА)	Усиленная отключающая способность (кА)				
iC60N	≤ 40	10	20/20	25/25	30/30	30/30	
	50-63A	10	20/20	25/25	25/25	25/25	
	≤ 40	15	25/25	30/30	30/30	30/30	
iC60H	≤ 40	15	25/25	25/25	25/25	25/25	
	50-63A	15	25/25	25/25	25/25	25/25	
iC60L	≤ 25	25	25/25	30/30	30/30	30/30	
	32-40	20	25/25	30/30	30/30	30/30	
	50-63	15	25/25	25/25	25/25	25/25	
C120N	10	25/25	25/25	25/25	25/25	25/25	
C120H	15	25/25	25/25	25/25	25/25	25/25	
NG125N	25		36/36	36/36	36/36	50/50	
NG125H	36			40/40	50/50	70/70	
NG125L	50				70/70	100/100	
NSXm E	16	25/25	25/25	30/30	30/30	30/30	
NSXm B	25		36/36	36/36	36/36	36/36	
NSXm F	36			50/50	50/50	70/70	
NSXm N	50				70/70	70/70	
NSX100B	≤ 25	25	36/36	36/36	50/50	50/50	
TM-D	40-100	25	36/36	36/36	36/50	36/50	
NSX100F	≤ 25	36		50/50	70/70	100/100	
	40-100	36		36/50	36/70	36/100	
NSX100N	≤ 25	50			70/70	100/100	
	40-100	50			36/70	36/100	
NSX100H	≤ 25	70				100/100	
	40-100	70				36/100	
NSX100S	≤ 25	100					
	40-100	100					
NSX100B	25		36/36	36/50	36/50	36/50	
Micrologic							
NSX100F	36				36/70	36/100	
Micrologic							
NSX100N	50				36/70	36/100	
Micrologic							
NSX100H	70					36/100	
Micrologic							
NSX100S	100					36/150	
Micrologic							

Примечание: соблюдайте основные правила согласования по селективности при перегрузках, коротких замыканиях, замыканиях на землю и токах утечки (см. стр. 6) или проверяйте характеристики срабатывания аппаратов в онлайн инструментах Schneider Electric для технических расчетов.

[1] Применимо для всех выключателей серии Compact NSX с расцепителями Micrologic типа 2.2, 4.2, 5.2, 6.2, 7.2. Для исполнений Micrologic 4.2 и 7.2 следует дополнительно учитывать правила селективности устройств защиты от токов утечки. Для выключателей серии Compact NSX с расцепителями Micrologic типа G (защита генераторов) и АВ (абонентский ввод) следует отдельно проверять характеристики срабатывания. Не применимо к выключателям серии Compact NSX с расцепителями Micrologic типа "M" (Motor).

Селективность при каскадном соединении

Вышестоящий аппарат: Compact NSX160, NSX250, TM-D

Нижестоящий аппарат: iC60, C120, NG125, NSXm, NSX100

Сеть 380-415 В пер. тока
(Ph/N 220-240 В пер. тока)

Вышестоящий аппарат		NSX160					
		B	F	N	H	S	L
	Исн (кА)	25	36	50	70	100	150
	Расцепитель	TM-D					

Нижестоящий аппарат			Усиленная отключающая способность (кА)											
Ном. ток (А)			≤ 100	125-160	≤ 100	125-160	≤ 100	125-160	≤ 100	125-160	≤ 100	125-160	≤ 100	125-160
	Ном. ток (А)	Исн (кА)												
iC60N	≤ 20	10	-/20	20/20	-/25	25/25	-/30	30/30	-/30	30/30	-/30	30/30	-/30	30/30
	25	10	-/20	20/20	-/25	25/25	-/30	30/30	-/30	30/30	-/30	30/30	-/30	30/30
	32	10	-/20	20/20	-/25	25/25	-/30	30/30	-/30	30/30	-/30	30/30	-/30	30/30
	40	10	-/20	20/20	-/25	25/25	-/30	30/30	-/30	30/30	-/30	30/30	-/30	30/30
	50	10	-/20	20/20	-/25	25/25	-/30	30/30	-/30	30/30	-/30	30/30	-/30	30/30
iC60H	≤ 20	15	-/25	25/25	-/36	36/36	-/40	40/40	-/40	40/40	-/40	40/40	-/40	40/40
	25	15	-/25	25/25	-/36	36/36	-/40	40/40	-/40	40/40	-/40	40/40	-/40	40/40
	32	15	-/25	25/25	-/36	36/36	-/40	40/40	-/40	40/40	-/40	40/40	-/40	40/40
	40	15	-/25	25/25	-/36	36/36	-/40	40/40	-/40	40/40	-/40	40/40	-/40	40/40
	50	15	-/25	25/25	-/36	36/36	-/36	36/36	-/36	36/36	-/36	36/36	-/36	36/36
iC60L	≤ 20	25	-/25	25/25	-/36	36/36	-/40	40/40	-/40	40/40	-/40	40/40	-/40	40/40
	25	25	-/25	25/25	-/36	36/36	-/40	40/40	-/40	40/40	-/40	40/40	-/40	40/40
	32	20	-/25	25/25	-/36	36/36	-/40	40/40	-/40	40/40	-/40	40/40	-/40	40/40
	40	20	-/25	25/25	-/36	36/36	-/40	40/40	-/40	40/40	-/40	40/40	-/40	40/40
	50	15	-/25	25/25	-/36	36/36	-/36	36/36	-/36	36/36	-/36	36/36	-/36	36/36
	63	15	-/25	25/25	-/36	36/36	-/36	36/36	-/36	36/36	-/36	36/36	-/36	36/36

Вышестоящий аппарат		NSX250					
		B	F	N	H	S	L
	Исн (кА)	25	36	50	70	100	130
	Расцепитель	TM-D					

Нижестоящий аппарат			Усиленная отключающая способность (кА)					
Ном. ток (А)			200-250	200-250	200-250	200-250	200-250	200-250
	Ном. ток (А)	Исн (кА)						
iC60N	≤ 40	10	20/20	25/25	30/30	30/30	30/30	30/30
	50-63	10	20/20	25/25	25/25	25/25	25/25	25/25
iC60H	≤ 40	15	25/25	30/30	30/30	30/30	30/30	30/30
	50-63	15	25/25	25/25	25/25	25/25	25/25	25/25
iC60L	≤ 25	25	25/25	30/30	30/30	30/30	30/30	30/30
	32-40	20	25/25	30/30	30/30	30/30	30/30	30/30
	50-63	15	25/25	25/25	25/25	25/25	25/25	25/25
C120N		10	25/25	25/25	25/25	25/25	25/25	25/25
C120H		15	25/25	25/25	25/25	25/25	25/25	25/25
NG125N		25		36/36	36/36	36/36	50/50	70/70
NG125H		36			40/40	50/50	70/70	100/100
NG125L		50				70/70	100/100	150/150
NSXm E	≤ 125	16	25/25	25/25	30/30	30/30	30/30	30/30
NSXm B	≤ 125	25		36/36	36/36	36/36	36/36	36/36
NSXm F	≤ 125	36			50/50	70/70	70/70	70/70
NSXm N	≤ 125	50				70/70	70/70	70/70
NSX100B	≤ 25	25		36/36	36/36	50/50	50/50	50/50
TM-D	40 - 100	25		36/36	36/36	36/50	36/50	36/50
NSX100F	≤ 25	36			50/50	70/70	100/100	150/150
TM-D	40 - 100	36			36/50	36/70	36/100	36/150
NSX100N	≤ 25	50				70/70	100/100	150/150
TM-D	40 - 100	50				36/70	36/100	36/150
NSX100H	≤ 25	70					100/100	150/150
TM-D	40 - 100	70					36/100	36/150
NSX100S	≤ 25	100						150/150
TM-D	40 - 100	70						36/150
NSX100B Micrologic		25		2/36	2/36	2/50	2/50	2/50
NSX100F Micrologic		36			2/50	2/70	2/100	2/150
NSX100N Micrologic		50				2/70	2/100	2/150
NSX100H Micrologic		70					2/100	2/150
NSX100S Micrologic		100						2/150

Примечание: соблюдайте основные правила согласования по селективности при перегрузках, коротких замыканиях, замыканиях на землю и токах утечки (см. стр. 6) или проверяйте характеристики срабатывания аппаратов в онлайн инструментах Schneider Electric для технических расчетов.

Селективность при каскадном соединении

Вышестоящий аппарат: Compact NSX400, NSX630, Micrologic

Нижестоящий аппарат: NSXm, NSX100, NSX160, NSX250

Сеть 380-415 В пер. тока
(Ph/N 220-240 В пер. тока)

Вышестоящий аппарат	NSX400					NSX630				
	F	N	H	S	L	F	N	H	S	L
Icu (кА)	36	50	70	100	150	36	50	70	100	150
Расцепитель	Micrologic [1]									

Нижестоящий аппарат			400	400	400	400	400	630	630	630	630	630
Ном. ток (А)	Расцепитель	Icu (кА)	Усиленная отключающая способность (кА)									
NSXm E	TM-D	16	25/25	30/30	30/30	30/30	30/30	25/25	30/30	30/30	30/30	30/30
NSXm B	TM-D	25	36/36	36/36	50/50	50/50	50/50	36/36	36/36	50/50	50/50	50/50
NSXm F	TM-D	36		50/50	70/70	70/70	70/70		50/50	70/70	70/70	70/70
NSXm N	TM-D	50			70/70	70/70	70/70			70/70	70/70	70/70
NSXm E	Micrologic	16	25/25	30/30	30/30	30/30	30/30	25/25	30/30	30/30	30/30	30/30
NSXm B	Micrologic	25	36/36	36/36	50/50	50/50	50/50	36/36	36/36	50/50	50/50	50/50
NSXm F	Micrologic	36		50/50	70/70	70/70	70/70		50/50	70/70	70/70	70/70
NSXm N	Micrologic	50			70/70	70/70	70/70			70/70	70/70	70/70
NSX100B	TM-D	25	36/36	36/36	50/50	50/50	50/50	36/36	36/36	50/50	50/50	50/50
NSX100F	TM-D	36		50/50	70/70	100/100	150/150		50/50	70/70	100/100	150/150
NSX100N	TM-D	50			70/70	100/100	150/150			70/70	100/100	150/150
NSX100H	TM-D	70				100/100	150/150				100/100	150/150
NSX100S	TM-D	100					150/150					150/150
NSX160B	TM-D	25	36/36	36/36	50/50	50/50	50/50	36/36	36/36	50/50	50/50	50/50
NSX160F	TM-D	36		50/50	70/70	100/100	150/150		50/50	70/70	100/100	150/150
NSX160N	TM-D	50			70/70	100/100	150/150			70/70	100/100	150/150
NSX160H	TM-D	70				100/100	150/150				100/100	150/150
NSX160S	TM-D	100					150/150					150/150
NSX250B	TM-D	25						36/36	36/36	50/50	50/50	50/50
NSX250F	TM-D	36							50/50	70/70	100/100	150/150
NSX250N	TM-D	50								70/70	100/100	150/150
NSX250H	TM-D	70									100/100	150/150
NSX250S	TM-D	100										150/150
NSX100B	Micrologic	25	36/36	36/36	50/50	50/50	50/50	36/36	36/36	50/50	50/50	50/50
NSX100F	Micrologic	36		50/50	70/70	100/100	150/150		50/50	70/70	100/100	150/150
NSX100N	Micrologic	50			70/70	100/100	150/150			70/70	100/100	150/150
NSX100H	Micrologic	70				100/100	150/150				100/100	150/150
NSX100S	Micrologic	100					150/150					150/150
NSX160B	Micrologic	25	36/36	36/36	50/50	50/50	50/50	36/36	36/36	50/50	50/50	50/50
NSX160F	Micrologic	36		50/50	70/70	100/100	150/150		50/50	70/70	100/100	150/150
NSX160N	Micrologic	50			70/70	100/100	150/150			70/70	100/100	150/150
NSX160H	Micrologic	70				100/100	150/150				100/100	150/150
NSX160S	Micrologic	100					150/150					150/150
NSX250B	Micrologic	25						36/36	36/36	50/50	50/50	50/50
NSX250F	Micrologic	36							50/50	70/70	100/100	150/150
NSX250N	Micrologic	50								70/70	100/100	150/150
NSX250H	Micrologic	70									100/100	150/150
NSX250S	Micrologic	100										150/150

Примечание: соблюдайте основные правила согласования по селективности при перегрузках, коротких замыканиях, замыканиях на землю и токах утечки (см. стр. 6) или проверяйте характеристики срабатывания аппаратов в онлайн инструментах Schneider Electric для технических расчетов.

[1] Применимо для всех выключателей серии Compact NSX с расцепителями Micrologic типа 2.2, 4.2, 5.2, 6.2, 7.2. Для исполнений Micrologic 4.2 и 7.2 следует дополнительно учитывать правила селективности устройств защиты от токов утечки. Для выключателей серии Compact NSX с расцепителями Micrologic типа G (защита генераторов) и АВ (абонентский ввод) следует отдельно проверять характеристики срабатывания. Не применимо к выключателям серии Compact NSX с расцепителями Micrologic типа "M" (Motor).

Селективность при каскадном соединении

Вышестоящий аппарат: Compact NS800, NS1000, NS1250, NS1600, Micrologic

Нижестоящий аппарат: Compact NSX100, NSX160, NSX250, NSX400, NSX630

Сеть 380-415 В пер. тока
(Ph/N 220-240 В пер. тока)

Вышестоящий аппарат		NS800				NS1000			NS1250		NS1600	
		N	H	L	LB	N	H	L	N	H	N	H
	Icu (кА)	50	70	150	200	50	70	150	50	70	50	70
	Расцепитель	Micrologic										

Нижестоящий аппарат			800	800	800	800	1000	1000	1000	1250	1250	1600	1600
Ном. ток (А)	Расцепитель	Icu (кА)	Усиленная отключающая способность (кА)										
NSX100B	TM-D / Micrologic	25	50/50	50/50	50/50	50/50	50/50	50/50	50/50	50/50	50/50	50/50	50/50
NSX100F	TM-D / Micrologic	36	50/50	70/70	150/150	150/150	50/50	70/70	150/150	50/50	70/70	50/50	70/70
NSX100N	TM-D / Micrologic	50		70/70	150/150	150/150		70/70	150/150		70/70		70/70
NSX100H	TM-D / Micrologic	70			150/150	150/150			150/150				
NSX100S	TM-D / Micrologic	100			150/150	200/200			150/150				
NSX100L	TM-D / Micrologic	150				200/200							
NSX160B	TM-D / Micrologic	25	50/50	50/50	50/50	50/50	50/50	50/50	50/50	50/50	50/50	50/50	50/50
NSX160F	TM-D / Micrologic	36	50/50	70/70	150/150	150/150	50/50	70/70	150/150	50/50	70/70	50/50	70/70
NSX160N	TM-D / Micrologic	50		70/70	150/150	150/150		70/70	150/150		70/70		70/70
NSX160H	TM-D / Micrologic	70			150/150	150/150			150/150				
NSX160S	TM-D / Micrologic	100			150/150	200/200			150/150				
NSX160L	TM-D / Micrologic	150				200/200							
NSX250B	TM-D / Micrologic	25	50/50	50/50	50/50	50/50	50/50	50/50	50/50	50/50	50/50	50/50	50/50
NSX250F	TM-D / Micrologic	36	50/50	70/70	150/150	150/150	50/50	70/70	150/150	50/50	70/70	50/50	70/70
NSX250N	TM-D / Micrologic	50		70/70	150/150	150/150		70/70	150/150		70/70		70/70
NSX250H	TM-D / Micrologic	70			150/150	150/150			150/150				
NSX250S	TM-D / Micrologic	100			150/150	200/200			150/150				
NSX250L	TM-D / Micrologic	150				200/200							
NSX400F	Micrologic	36	50/50	70/70	10/150	10/150	50/50	70/70	15/150	50/50	70/70	50/50	70/70
NSX400N	Micrologic	50		70/70	10/150	10/150		70/70	15/150		70/70		70/70
NSX400H	Micrologic	70			10/150	10/150			15/150				
NSX400S	Micrologic	100			10/150	10/200			15/150				
NSX400L	Micrologic	150				10/200							
NSX630F	Micrologic	36					50/50	65/70	10/150	50/50	65/70	50/50	65/70
NSX630N	Micrologic	50						65/70	10/150		65/70		65/70
NSX630H	Micrologic	70							10/150				
NSX630S	Micrologic	100							10/150				

Примечание: соблюдайте основные правила согласования по селективности при перегрузках, коротких замыканиях, замыканиях на землю и токах утечки (см. стр. 6) или проверяйте характеристики срабатывания аппаратов в онлайн инструментах Schneider Electric для технических расчетов.

Селективность при каскадном соединении

Вышестоящий аппарат: Compact NSX100, Micrologic

Нижестоящий аппарат: iC60

Сеть до 440 В пер. тока

Вышестоящий аппарат		NSX100					
		B	F	N	H	S	L
Icu (кА)		20	35	50	65	90	130
Расцепитель		Micrologic [1]					

Нижестоящий аппарат														
Ном. ток (А)		40	100	40	100	40	100	40	100	40	100	40	100	
	Ном. ток (А)	Icu (кА)	Усиленная отключающая способность (кА)											
iC60N	≤ 20	6	15/15	15/15	15/15	15/15	20/20	20/20	20/20	20/20	20/20	20/20	20/20	20/20
	25	6	15/15	15/15	15/15	15/15	20/20	20/20	20/20	20/20	20/20	20/20	20/20	20/20
	32	6		15/15		15/15		20/20		20/20		20/20		20/20
	40	6		15/15		15/15		20/20		20/20		20/20		20/20
	50	6		6/15		6/15		6/20		6/20		6/20		6/20
	63	6		6/15		6/15		6/20		6/20		6/20		6/20
iC60H	≤ 20	10	20/20	20/20	20/20	20/20	25/25	25/25	25/25	25/25	25/25	25/25	25/25	25/25
	25	10	20/20	20/20	20/20	20/20	25/25	25/25	25/25	25/25	25/25	25/25	25/25	25/25
	32	10		20/20		20/20		25/25		25/25		25/25		25/25
	40	10		20/20		20/20		25/25		25/25		25/25		25/25
	50	10		6/20		6/20		6/25		6/25		6/25		6/25
	63	10		6/20		6/20		6/25		6/25		6/25		6/25
iC60L	≤ 20	20	20/20	20/20	20/20	20/20	25/25	25/25	25/25	25/25	25/25	25/25	25/25	25/25
	25	20	20/20	20/20	20/20	20/20	25/25	25/25	25/25	25/25	25/25	25/25	25/25	25/25
	32	15		20/20		20/20		25/25		25/25		25/25		25/25
	40	15		20/20		20/20		25/25		25/25		25/25		25/25
	50	10		6/20		6/20		6/25		6/25		6/25		6/25
	63	10		6/20		6/20		6/25		6/25		6/25		6/25

Примечание: соблюдайте основные правила согласования по селективности при перегрузках, коротких замыканиях, замыканиях на землю и токах утечки (см. стр. 6) или проверяйте характеристики срабатывания аппаратов в онлайн инструментах Schneider Electric для технических расчетов.

[1] Применимо для всех выключателей серии Compact NSX с расцепителями Micrologic типа 2.2, 4.2, 5.2, 6.2, 7.2. Для исполнений Micrologic 4.2 и 7.2 следует дополнительно учитывать правила селективности устройств защиты от токов утечки. Для выключателей серии Compact NSX с расцепителями Micrologic типа G (защита генераторов) и АВ (абонентский ввод) следует отдельно проверять характеристики срабатывания. Не применимо к выключателям серии Compact NSX с расцепителями Micrologic типа "M" (Motor).

Селективность при каскадном соединении

Вышестоящий аппарат: Compact NSX160, NSX250, Micrologic

Нижестоящий аппарат: iC60, NG125, NSXm

Сеть до 440 В пер. тока

Вышестоящий аппарат	NSX160					
	B	F	N	H	S	L
Icu (кА)	20	35	50	65	90	130
Расцепитель	Micrologic [1]					

Нижестоящий аппарат			Усиленная отключающая способность (кА)													
Ном. ток (А)	Ном. ток (А)	Icu (кА)	100	160	100	160	100	160	100	160	100	160	100	160		
iC60N	≤ 20	6	15/15	15/15	15/15	15/15	20/20	20/20	20/20	20/20	20/20	20/20	20/20	20/20	20/20	
	25	6	15/15	15/15	15/15	15/15	20/20	20/20	20/20	20/20	20/20	20/20	20/20	20/20	20/20	
	32	6	15/15	15/15	15/15	15/15	20/20	20/20	20/20	20/20	20/20	20/20	20/20	20/20	20/20	
	40	6	15/15	15/15	15/15	15/15	20/20	20/20	20/20	20/20	20/20	20/20	20/20	20/20	20/20	
	50	6	6/15	15/15	6/15	15/15	6/20	20/20	6/20	20/20	6/20	20/20	6/20	20/20	6/20	20/20
	63	6	6/15	15/15	6/15	15/15	6/20	20/20	6/20	20/20	6/20	20/20	6/20	20/20	6/20	20/20
iC60H	20	10	20/20	20/20	20/20	20/20	25/25	25/25	25/25	25/25	25/25	25/25	25/25	25/25	25/25	
	25	10	20/20	20/20	20/20	20/20	25/25	25/25	25/25	25/25	25/25	25/25	25/25	25/25	25/25	
	32	10	20/20	20/20	20/20	20/20	25/25	25/25	25/25	25/25	25/25	25/25	25/25	25/25	25/25	
	40	10	20/20	20/20	20/20	20/20	25/25	25/25	25/25	25/25	25/25	25/25	25/25	25/25	25/25	
	50	10	6/20	20/20	6/20	20/20	6/25	25/25	6/25	25/25	6/25	25/25	6/25	25/25	6/25	25/25
	63	10	6/20	20/20	6/20	20/20	6/25	25/25	6/25	25/25	6/25	25/25	6/25	25/25	6/25	25/25
iC60L	≤ 20	20	20/20	20/20	20/20	20/20	25/25	25/25	25/25	25/25	25/25	25/25	25/25	25/25	25/25	
	25	20	20/20	20/20	20/20	20/20	25/25	25/25	25/25	25/25	25/25	25/25	25/25	25/25	25/25	
	32	15	20/20	20/20	20/20	20/20	25/25	25/25	25/25	25/25	25/25	25/25	25/25	25/25	25/25	
	40	15	20/20	20/20	20/20	20/20	25/25	25/25	25/25	25/25	25/25	25/25	25/25	25/25	25/25	
	50	10	6/20	20/20	6/20	20/20	6/25	25/25	6/25	25/25	6/25	25/25	6/25	25/25	6/25	25/25
	63	10	6/20	20/20	6/20	20/20	6/25	25/25	6/25	25/25	6/25	25/25	6/25	25/25	6/25	25/25
NG125N	≤ 20	20				35/35		35/35		35/35		50/50		65/65		
NG125H	≤ 20	30						40/40		50/50		65/65		90/90		
NG125L	≤ 20	40						50/50		65/65		90/90		130/130		

Вышестоящий аппарат	NSX250					
	B	F	N	H	S	L
Icu (кА)	20	35	50	65	90	130
Расцепитель	Micrologic [1]					

Нижестоящий аппарат			Усиленная отключающая способность (кА)			
Ном. ток (А)	Ном. ток (А)	Icu (кА)	250	250	250	250
NG125N	20			35/35	35/35	35/35
NG125H	30				40/40	50/50
NG125L	40				65/65	90/90
NSXm E	15	20/20	20/20	30/30	30/30	30/30
NSXm B	20		35/35	35/35	50/50	50/50
NSXm F	35			50/50	50/50	65/65
NSXm N	50				65/65	65/65
NSX100B TM-D	≤ 25		35/35	35/35	50/50	50/50
	40 - 100		35/35	35/35	36/50	36/50
NSX100F TM-D	≤ 25			50/50	65/65	90/90
	40 - 100			36/50	36/65	36/90
NSX100N TM-D	≤ 25				65/65	90/90
	40 - 100				36/65	36/90
NSX100H TM-D	≤ 25					90/90
	40 - 100					36/90
NSX100S TM-D	≤ 25					130/130
	40 - 100					36/130
NSX100B Micrologic	20		35/35	35/35	35/50	35/50
NSX100F Micrologic	35			35/50	35/50	35/90
NSX100N Micrologic	50				35/65	35/90
NSX100H Micrologic	65					35/90
NSX100S Micrologic	90					35/130

Примечание: соблюдайте основные правила согласования по селективности при перегрузках, коротких замыканиях, замыканиях на землю и токах утечки (см. стр. 6) или проверяйте характеристики срабатывания аппаратов в онлайн инструментах Schneider Electric для технических расчетов.

[1] Применимо для всех выключателей серии Compact NSX с расцепителями Micrologic типа 2.2, 4.2, 5.2, 6.2, 7.2. Для исполнений Micrologic 4.2 и 7.2 следует дополнительно учитывать правила селективности устройств защиты от токов утечки. Для выключателей серии Compact NSX с расцепителями Micrologic типа G (защита генераторов) и АВ (абонентский ввод) следует отдельно проверять характеристики срабатывания. Не применимо к выключателям серии Compact NSX с расцепителями Micrologic типа "М" (Motor).

Селективность при каскадном соединении

Вышестоящий аппарат: Compact NSX160, NSX250, TM-D

Нижестоящий аппарат: iC60, NG125, NSXm, NSX100

Сеть до 440 В пер. тока

Вышестоящий аппарат		NSX160					
		B	F	N	H	S	L
I _{сн} (кА)		20	35	50	65	90	130
Расцепитель		TM-D					

Нижестоящий аппарат			Усиленная отключающая способность (кА)											
Ном. ток (А)	Ном. ток (А)	I _{сн} (кА)	≤ 100	125-160	≤ 100	125-160	≤ 100	125-160	≤ 100	125-160	≤ 100	125-160	≤ 100	125-160
iC60N	20	6	-/15	15/15	-/15	15/15	-/20	20/20	-/20	20/20	-/20	20/20	-/20	20/20
	25	6	-/15	15/15	-/15	15/15	-/20	20/20	-/20	20/20	-/20	20/20	-/20	20/20
	32	6	-/15	15/15	-/15	15/15	-/20	20/20	-/20	20/20	-/20	20/20	-/20	20/20
	40	6	-/15	15/15	-/15	15/15	-/20	20/20	-/20	20/20	-/20	20/20	-/20	20/20
	50	6	-/15	15/15	-/15	15/15	-/20	20/20	-/20	20/20	-/20	20/20	-/20	20/20
iC60H	≤ 20	10	-/20	20/20	-/20	20/20	-/25	25/25	-/25	25/25	-/25	25/25	-/25	25/25
	25	10	-/20	20/20	-/20	20/20	-/25	25/25	-/25	25/25	-/25	25/25	-/25	25/25
	32	10	-/20	20/20	-/20	20/20	-/25	25/25	-/25	25/25	-/25	25/25	-/25	25/25
	40	10	-/20	20/20	-/20	20/20	-/25	25/25	-/25	25/25	-/25	25/25	-/25	25/25
	50	10	-/20	20/20	-/20	20/20	-/25	25/25	-/25	25/25	-/25	25/25	-/25	25/25
iC60L	≤ 20	20	-/20	20/20	-/20	20/20	-/25	25/25	-/25	25/25	-/25	25/25	-/25	25/25
	25	20	-/20	20/20	-/20	20/20	-/25	25/25	-/25	25/25	-/25	25/25	-/25	25/25
	32	15	-/20	20/20	-/20	20/20	-/25	25/25	-/25	25/25	-/25	25/25	-/25	25/25
	40	15	-/20	20/20	-/20	20/20	-/25	25/25	-/25	25/25	-/25	25/25	-/25	25/25
	50	10	-/20	20/20	-/20	20/20	-/25	25/25	-/25	25/25	-/25	25/25	-/25	25/25
NG125N	≤ 20	20				35/35		35/35		35/35		50/50		65/65
	30	30				35/35		40/40		50/50		65/65		90/90
NG125H	≤ 20	30												
NG125L	≤ 20	40						50/50		65/65		90/90		130/130

Вышестоящий аппарат		NSX250					
		B	F	N	H	S	L
I _{сн} (кА)		20	35	50	65	90	130
Расцепитель		TM-D					

Нижестоящий аппарат			Усиленная отключающая способность (кА)					
Ном. ток (А)	Ном. ток (А)	I _{сн} (кА)	200-250	200-250	200-250	200-250	200-250	200-250
NG125N		20		35/35	35/35	35/35	50/50	65/65
NG125H		30			40/40	50/50	65/65	90/90
NG125L		40				65/65	90/90	130/130
NSXm E	≤ 125	10	20/20	20/20	30/30	30/30	30/30	30/30
NSXm B	≤ 125	20		35/35	35/35	50/50	50/50	50/50
NSXm F	≤ 125	35			50/50	50/50	65/65	65/65
NSXm N	≤ 125	50				65/65	65/65	65/65
NSX100B	≤ 25	25		35/35	35/35	50/50	50/50	50/50
TM-D	40 - 100			35/35	36/50	36/50	36/50	36/50
NSX100F	≤ 25	36			50/50	65/65	90/90	130/130
TM-D	40 - 100				36/50	36/65	36/90	36/130
NSX100N	≤ 25	50				65/65	90/90	130/130
TM-D	40 - 100					36/65	36/90	36/130
NSX100H	≤ 25	70					90/90	130/130
TM-D	40 - 100						36/90	36/130
NSX100S	≤ 25	100						130/130
TM-D	40 - 100							36/130
NSX100B		25		2/35	2/35	2/50	2/50	2/50
Micrologic								
NSX100F		36			2/50	2/50	2/90	2/130
Micrologic								
NSX100N		50				2/65	2/90	2/130
Micrologic								
NSX100H		70					2/90	2/130
Micrologic								
NSX100S		100						2/130
Micrologic								

Примечание: соблюдайте основные правила согласования по селективности при перегрузках, коротких замыканиях, замыканиях на землю и токах утечки (см. стр. 6) или проверяйте характеристики срабатывания аппаратов в онлайн инструментах Schneider Electric для технических расчетов.

Селективность при каскадном соединении

Вышестоящий аппарат: Compact NSX400, NSX630, Micrologic

Нижестоящий аппарат: NSXm, NSX100, NSX160, NSX250

Сеть до 440 В пер. тока

Вышестоящий аппарат		NSX400					NSX630				
		F	N	H	S	L	F	N	H	S	L
	Icu (кА)	30	42	65	90	130	30	42	65	90	130
	Расцепитель	Micrologic [1]									

Нижестоящий аппарат			Усиленная отключающая способность (кА)									
Ном. ток (А)			400	400	400	400	400	630	630	630	630	630
	Расцепитель	Icu (кА)										
NSXm E	TM-D	10	20/20	30/30	30/30	30/30	30/30	20/20	30/30	30/30	30/30	30/30
NSXm B	TM-D	20	30/30	30/30	50/50	50/50	50/50	30/30	30/30	50/50	50/50	50/50
NSXm F	TM-D	35		42/42	65/65	65/65	65/65		42/42	65/65	65/65	65/65
NSXm N	TM-D	50			65/65	65/65	65/65			65/65	65/65	65/65
NSXm E	Micrologic	10	20/20	30/30	30/30	30/30	30/30	20/20	30/30	30/30	30/30	30/30
NSXm B	Micrologic	20	30/30	30/30	50/50	50/50	50/50	30/30	30/30	50/50	50/50	50/50
NSXm F	Micrologic	35		42/42	65/65	65/65	65/65		42/42	65/65	65/65	65/65
NSXm N	Micrologic	50			65/65	65/65	65/65			65/65	65/65	65/65
NSX100B	TM-D	20	30/30	30/30	50/50	50/50	50/50	30/30	30/30	50/50	50/50	50/50
NSX100F	TM-D	35		42/42	65/65	90/90	130/130		42/42	65/65	90/90	130/130
NSX100N	TM-D	50			65/65	90/90	130/130			65/65	90/90	130/130
NSX100H	TM-D	65				90/90	130/130				90/90	130/130
NSX100S	TM-D	90					130/130					130/130
NSX160B	TM-D	20	30/30	30/30	50/50	50/50	50/50	30/30	30/30	50/50	50/50	50/50
NSX160F	TM-D	35		42/42	65/65	90/90	130/130		42/42	65/65	90/90	130/130
NSX160N	TM-D	50			65/65	90/90	130/130			65/65	90/90	130/130
NSX160H	TM-D	65				90/90	130/130				90/90	130/130
NSX160S	TM-D	90					130/130					130/130
NSX250B	TM-D	20						30/30	30/30	50/50	50/50	50/50
NSX250F	TM-D	35							42/42	65/65	90/90	130/130
NSX250N	TM-D	50								65/65	90/90	130/130
NSX250H	TM-D	65									90/90	130/130
NSX250S	TM-D	90										130/130
NSX100B	Micrologic	20	30/30	30/30	50/50	50/50	50/50	30/30	30/30	50/50	50/50	50/50
NSX100F	Micrologic	35		42/42	65/65	90/90	130/130		42/42	65/65	90/90	130/130
NSX100N	Micrologic	50			65/65	90/90	130/130			65/65	90/90	130/130
NSX100H	Micrologic	65				90/90	130/130				90/90	130/130
NSX100S	Micrologic	90					130/130					130/130
NSX160B	Micrologic	20	30/30	30/30	50/50	50/50	50/50	30/30	30/30	50/50	50/50	50/50
NSX160F	Micrologic	35		42/42	65/65	90/90	130/130		42/42	65/65	90/90	130/130
NSX160N	Micrologic	50			65/65	90/90	130/130			65/65	90/90	130/130
NSX160H	Micrologic	65				90/90	130/130				90/90	130/130
NSX160S	Micrologic	90					130/130					130/130
NSX250B	Micrologic	20						30/30	30/30	50/50	50/50	50/50
NSX250F	Micrologic	35							42/42	65/65	90/90	130/130
NSX250N	Micrologic	50								65/65	90/90	130/130
NSX250H	Micrologic	65									90/90	130/130
NSX250S	Micrologic	90										130/130

Примечание: соблюдайте основные правила согласования по селективности при перегрузках, коротких замыканиях, замыканиях на землю и токах утечки (см. стр. 6) или проверяйте характеристики срабатывания аппаратов в онлайн инструментах Schneider Electric для технических расчетов.

[1] Применимо для всех выключателей серии Compact NSX с расцепителями Micrologic типа 2.2, 4.2, 5.2, 6.2, 7.2. Для исполнений Micrologic 4.2 и 7.2 следует дополнительно учитывать правила селективности устройств защиты от токов утечки. Для выключателей серии Compact NSX с расцепителями Micrologic типа G (защита генераторов) и АВ (абонентский ввод) следует отдельно проверять характеристики срабатывания. Не применимо к выключателям серии Compact NSX с расцепителями Micrologic типа "M" (Motor).

Селективность при каскадном соединении

Вышестоящий аппарат: Compact NS800, NS100, NS1250, NS1600, Micrologic

Нижестоящий аппарат: Compact NSX100, NSX160, NSX250, NSX400, NSX630

Сеть до 440 В пер. тока

Вышестоящий аппарат		NS800				NS1000			NS1250		NS1600	
		N	H	L	LB	N	H	L	N	H	N	H
	Icu (кА)	50	65	130	200	50	65	130	50	65	50	65
	Расцепитель	Micrologic										

Нижестоящий аппарат		Ном. ток (А)											
		800	800	800	800	1000	1000	1000	1250	1250	1600	1600	
	Расцепитель	Icu (кА)	Усиленная отключающая способность (кА)										
NSX100B	TM-D / Micrologic	20	50/50	50/50	50/50	50/50	50/50	50/50	50/50	50/50	50/50	50/50	50/50
NSX100F	TM-D / Micrologic	35	50/50	65/65	130/130	130/130	50/50	65/65	130/130	50/50	65/65	50/50	65/65
NSX100N	TM-D / Micrologic	50		65/65	130/130	130/130		65/65	130/130		65/65		65/65
NSX100H	TM-D / Micrologic	65			130/130	130/130			130/130				
NSX100S	TM-D / Micrologic	90			130/130	200/200			130/130				
NSX100L	TM-D / Micrologic	130				200/200							
NSX160B	TM-D / Micrologic	20	50/50	50/50	50/50	50/50	50/50	50/50	50/50	50/50	50/50	50/50	50/50
NSX160F	TM-D / Micrologic	35	50/50	65/65	130/130	130/130	50/50	65/65	130/130	50/50	65/65	50/50	65/65
NSX160N	TM-D / Micrologic	50		65/65	130/130	130/130		65/65	130/130		65/65		65/65
NSX160H	TM-D / Micrologic	65			130/130	130/130			130/130				
NSX160S	TM-D / Micrologic	90			130/130	200/200			130/130				
NSX160L	TM-D / Micrologic	130				200/200							
NSX250B	TM-D / Micrologic	20	50/50	50/50	50/50	50/50	50/50	50/50	50/50	50/50	50/50	50/50	50/50
NSX250F	TM-D / Micrologic	35	50/50	65/65	130/130	130/130	50/50	65/65	130/130	50/50	65/65	50/50	65/65
NSX250N	TM-D / Micrologic	50		65/65	130/130	130/130		65/65	130/130		65/65		65/65
NSX250H	TM-D / Micrologic	65			130/130	130/130			130/130				
NSX250S	TM-D / Micrologic	90			130/130	200/200			130/130				
NSX250L	TM-D / Micrologic	130				200/200							
NSX400F	Micrologic	30	50/50	65/65	10/130	10/130	50/50	65/65	15/130	50/50	65/65	50/50	65/65
NSX400N	Micrologic	42		65/65	10/130	10/130		65/65	15/130		65/65		65/65
NSX400H	Micrologic	65			10/130	10/130			15/130				
NSX400S	Micrologic	90			10/130	10/200			15/130				
NSX400L	Micrologic	130				10/200							
NSX630F	Micrologic	30					50/50	65/65	10/130	50/50	65/65	50/50	65/65
NSX630N	Micrologic	42						65/65	10/130		65/65		65/65
NSX630H	Micrologic	65							10/130				
NSX630S	Micrologic	90							10/130				

Примечание: соблюдайте основные правила согласования по селективности при перегрузках, коротких замыканиях, замыканиях на землю и токах утечки (см. стр. 6) или проверяйте характеристики срабатывания аппаратов в онлайн инструментах Schneider Electric для технических расчетов.

Селективность при каскадном соединении

Вышестоящий аппарат: NSX160, NSX250, TM-D

Нижестоящий аппарат: iC60, C120, NG125

Сеть 220-240 В пер. тока
(Ph/N 110-130 В пер. тока)

Вышестоящий аппарат		NSX160					
		B	F	N	H	S	L
	Icu (кА)	40	85	90	100	120	150
	Расцепитель	TM-D					

Нижестоящий аппарат														
Ном. ток (А)			80-100	125-160	80-100	125-160	80-100	125-160	80-100	125-160	80-100	125-160	80-100	125-160
	Ном. ток (А)	Icu (кА)	Усиленная отключающая способность (кА)											
iC60N		20		30/30		40/40		60/60		60/60		60/60		60/60
iC60H		30		40/40		50/50		80/80		80/80		80/80		80/80
iC60L	≤ 25	50				65/65		80/80		80/80		80/80		80/80
	32-40	36		40/40		65/65		80/80		80/80		80/80		80/80
	50-63	30		40/40		65/65		80/80		80/80		80/80		80/80
NG125N	≤ 20	50				60/60		70/70		70/70		85/85		85/85
	25 to 125	50												
NG125H	≤ 20	70				85/85		85/85		85/85		100/100		100/100
	25 to 80	70												

Вышестоящий аппарат		NSX250					
		B	F	N	H	S	L
	Icu (кА)	40	85	90	100	120	150
	Расцепитель	TM-D					

Нижестоящий аппарат									
Ном. ток (А)			200-250	200-250	200-250	200-250	200-250	200-250	200-250
	Ном. ток (А)	Icu (кА)	Усиленная отключающая способность (кА)						
iC60N		20	30/30	40/40	60/60	60/60	60/60	60/60	60/60
iC60H		30	40/40	50/50	65/65	65/65	65/65	65/65	65/65
iC60L	≤ 25	50		65/65	80/80	80/80	80/80	80/80	80/80
	32-40	36	40/40	65/65	80/80	80/80	80/80	80/80	80/80
	50-63	30	40/40	40/40	65/65	65/65	65/65	65/65	65/65
C120N/H		20/30	40/40	40/40	50/50	50/50	70/70	70/70	70/70
NG125N		50		60/60	70/70	70/70	85/85	85/85	85/85
NG125H		70		85/85	85/85	85/85	100/100	100/100	100/100

Примечание: соблюдайте основные правила согласования по селективности при перегрузках, коротких замыканиях, замыканиях на землю и токах утечки (см. стр. 6) или проверяйте характеристики срабатывания аппаратов в онлайн инструментах Schneider Electric для технических расчетов.

Селективность при каскадном соединении

Вышестоящий аппарат: NSX100, NSX160, NSX250, Micrologic

Нижестоящий аппарат: iC60, C120, NG125

Сеть 220-240 В пер. тока
(Ph/N 110-130 В пер. тока)

Вышестоящий аппарат		NSX100					
		B	F	N	H	S	L
	Icu (кА)	40	85	90	100	120	150
	Расцепитель	Micrologic [1]					

Нижестоящий аппарат														
Ном. ток (А)			40	100	40	100	40	100	40	100	40	100	40	100
	Ном. ток (А)	Icu (кА)	Усиленная отключающая способность (кА)											
iC60N	≤ 25	20	40/40	40/40	40/40	40/40	60/60	60/60	60/60	60/60	60/60	60/60	60/60	60/60
	32-40	20		40/40		40/40		60/60		60/60		60/60		60/60
	50-63	20												
iC60H	≤ 25	30	40/40	40/40	50/50	50/50	80/80	80/80	80/80	80/80	80/80	80/80	80/80	80/80
	32-40	30		40/40		50/50		80/80		80/80		80/80		80/80
	50-63	30												
iC60L	≤ 25	50			65/65	65/65	80/80	80/80	80/80	80/80	80/80	80/80	80/80	80/80
	32-40	36				65/65		80/80		80/80		80/80		80/80
	50-63	30												

Вышестоящий аппарат		NSX160					
		B	F	N	H	S	L
	Icu (кА)	40	85	90	100	120	150
	Расцепитель	Micrologic					

Нижестоящий аппарат														
Ном. ток (А)			80	160	80	160	80	160	80	160	80	160	80	160
	Ном. ток (А)	Icu (кА)	Усиленная отключающая способность (кА)											
iC60N	≤ 50	20	40/40	40/40	40/40	40/40	60/60	60/60	60/60	60/60	60/60	60/60	60/60	60/60
	63	20		40/40		40/40		60/60		60/60		60/60		60/60
iC60H	≤ 50	30	40/40	40/40	50/50	50/50	80/80	80/80	80/80	80/80	80/80	80/80	80/80	80/80
	63	30		40/40		50/50		80/80		80/80		80/80		80/80
iC60L	≤ 40	36			65/65	65/65	80/80	80/80	80/80	80/80	80/80	80/80	80/80	80/80
	50	30	40/40	40/40	65/65	65/65	80/80	80/80	80/80	80/80	80/80	80/80	80/80	80/80
	63	30		40/40		65/65		80/80		80/80		80/80		80/80

Вышестоящий аппарат		NSX250					
		B	F	N	H	S	L
	Icu (кА)	40	85	90	100	120	150
	Расцепитель	Micrologic [1]					

Нижестоящий аппарат														
Ном. ток (А)			250	250	250	250	250	250	250	250	250	250	250	250
	Ном. ток (А)	Icu (кА)	Усиленная отключающая способность (кА)											
iC60N		20	40/40		40/40		60/60		60/60		60/60		60/60	
iC60H		30	40/40		50/50		65/65		65/65		65/65		65/65	
iC60L	≤ 25	50			65/65		80/80		80/80		80/80		80/80	
	32-40	36			65/65		80/80		80/80		80/80		80/80	
	50-63	30	40/40		65/65		65/65		65/65		65/65		65/65	
C120N/H		20/30	40/40		40/40		50/50		50/50		70/70		70/70	
NG125N		50			60/60		70/70		70/70		85/85		85/85	
NG125H		70			85/85		85/85		85/85		100/100		100/100	

Примечание: соблюдайте основные правила согласования по селективности при перегрузках, коротких замыканиях, замыканиях на землю и токах утечки (см. стр. 6) или проверяйте характеристики срабатывания аппаратов в онлайн инструментах Schneider Electric для технических расчетов.

[1] Применимо для всех выключателей серии Compact NSX с расцепителями Micrologic типа 2.2, 4.2, 5.2, 6.2, 7.2. Для исполнений Micrologic 4.2 и 7.2 следует дополнительно учитывать правила селективности устройств защиты от токов утечки. Для выключателей серии Compact NSX с расцепителями Micrologic типа G (защита генераторов) и АВ (абонентский ввод) следует отдельно проверять характеристики срабатывания. Не применимо к выключателям серии Compact NSX с расцепителями Micrologic типа "М" (Motor).

Селективность при каскадном соединении

Вышестоящий аппарат: Compact NSX250, TM-D, Micrologic

Нижестоящий аппарат: NSXm, NSX100

Сеть 220-240 В пер. тока
(Ph/N 110-130 В пер. тока)

Вышестоящий аппарат		NSX250					
		B	F	N	H	S	L
	Icu (кА)	40	85	90	100	120	150
	Расцепитель	TM-D					

Нижестоящий аппарат			200-250	200-250	200-250	200-250	200-250	200-250
Ном. ток (А)	Ном. ток (А)	Icu (кА)	Усиленная отключающая способность (кА)					
NSXm E		25	40/40	85/85	85/85	85/85	85/85	85/85
NSXm B		50		85/85	90/90	100/100	100/100	100/100
NSXm F		85			90/90	100/100	100/100	100/100
NSXm N		90				100/100	100/100	100/100
NSX100 B	≤ 25	40		85/85	90/90	100/100	100/100	100/100
TM-D	40 - 100			36/85	36/90	36/100	36/100	36/100
NSX100F	≤ 25	85			90/90	100/100	120/120	150/150
TM-D	40 - 100				36/90	36/100	36/120	36/150
NSX100N	≤ 25	90				100/100	120/120	150/150
TM-D	40 - 100					36/100	36/120	36/150
NSX100H	≤ 25	100					120/120	150/150
TM-D	40 - 100						36/120	36/150
NSX100S	≤ 25	120						150/150
TM-D	40 - 100							36/150
NSX100 B		40		2/85	2/90	2/100	2/100	2/100
Micrologic								
NSX100 F		85			2/90	2/100	2/120	2/150
Micrologic								
NSX100 N		90				2/100	2/120	2/150
Micrologic								
NSX100 H		100					2/120	2/150
Micrologic								
NSX100 S		120						2/150
Micrologic								

Вышестоящий аппарат		NSX250					
		B	F	N	H	S	L
	Icu (кА)	40	85	90	100	120	150
	Расцепитель	Micrologic [1]					

Нижестоящий аппарат			200-250	200-250	200-250	200-250	200-250	200-250
Ном. ток (А)	Ном. ток (А)	Icu (кА)	Усиленная отключающая способность (кА)					
NSXm E	≤ 125	25	40/40	85/85	85/85	85/85	85/85	85/85
NSXm B	≤ 125	50		85/85	90/90	100/100	100/100	100/100
NSXm F	≤ 125	85			90/90	100/100	100/100	100/100
NSXm N	≤ 125	90				100/100	100/100	100/100
NSX100B	≤ 25	40		85/85	90/90	100/100	100/100	100/100
TM-D	40-100			36/85	36/90	36/100	36/100	36/100
NSX100F	≤ 25	85			90/90	100/100	120/120	150/150
TM-D	40-100				36/90	36/100	36/120	36/150
NSX100N	≤ 25	90				100/100	120/120	150/150
TM-D	40-100					36/100	36/120	36/150
NSX100H	≤ 25	100					120/120	150/150
TM-D	40-100						36/120	36/150
NSX100S	≤ 25	120						150/150
TM-D	40-100							36/150
NSX100B		40		36/85	36/90	36/100	36/100	36/100
Micrologic								
NSX100F		85			36/90	36/100	36/120	36/150
Micrologic								
NSX100N		90				36/100	36/120	36/150
Micrologic								
NSX100H		100					36/120	36/150
Micrologic								
NSX100S	120	120						36/150

Примечание: соблюдайте основные правила согласования по селективности при перегрузках, коротких замыканиях, замыканиях на землю и токах утечки (см. стр. 6) или проверьте характеристики срабатывания аппаратов в онлайн инструментах Schneider Electric для технических расчетов.

[1] Применимо для всех выключателей серии Compact NSX с расцепителями Micrologic типа 2.2, 4.2, 5.2, 6.2, 7.2. Для исполнений Micrologic 4.2 и 7.2 следует дополнительно учитывать правила селективности устройств защиты от токов утечки. Для выключателей серии Compact NSX с расцепителями Micrologic типа G (защита генераторов) и АВ (абонентский ввод) следует отдельно проверять характеристики срабатывания. Не применимо к выключателям серии Compact NSX с расцепителями Micrologic типа "M" (Motor).

Селективность при каскадном соединении

Вышестоящий аппарат: NSX400, NSX630, NS800, NS1000, Micrologic

Нижестоящий аппарат: NSXm, NSX100, NSX160, NSX250, NSX400, NSX630

Сеть 220-240 В пер. тока
(Ph/N 110-130 В пер. тока)

Вышестоящий аппарат	NSX400				NSX630				NS800		NS1000
	N	H	S	L	N	H	S	L	L	LB	L
I _{сн} (кА)	85	100	120	150	85	100	120	150	150	200	150
Расцепитель	Micrologic [1]										

Нижестоящий аппарат			Усиленная отключающая способность (кА)										
Ном. ток (А)	Расцепитель	I _{сн} (кА)	400	400	400	400	630	630	630	630	800	1000	
NSX100B	TM-D	40	85/85	90/90	100/100	100/100	85/85	90/90	100/100	100/100	50/50	50/50	50/50
NSX100F	TM-D	85		90/90	120/120	150/150		90/90	120/120	150/150	150/150	150/150	150/150
NSX100N	TM-D	90		100/100	120/120	150/150		100/100	120/120	150/150	150/150	150/150	150/150
NSX100H	TM-D	100			120/120	150/150			120/120	150/150	150/150	150/150	150/150
NSX100S	TM-D	120				150/150				150/150	150/150	200/200	150/150
NSX100L	TM-D	150										200/200	
NSX160B	TM-D	40	85/85	90/90	100/100	100/100	85/85	90/90	100/100	100/100	50/50	50/50	50/50
NSX160F	TM-D	85		90/90	120/120	150/150		90/90	120/120	150/150	150/150	150/150	150/150
NSX160N	TM-D	90		100/100	120/120	150/150		100/100	120/120	150/150	150/150	150/150	150/150
NSX160H	TM-D	100			120/120	150/150			120/120	150/150	150/150	150/150	150/150
NSX160S	TM-D	120				150/150				150/150	150/150	200/200	150/150
NSX160L	TM-D	150										200/200	
NSX250B	TM-D	40					85/85	90/90	100/100	100/100	50/50	50/50	50/50
NSX250F	TM-D	85						90/90	120/120	150/150	150/150	150/150	150/150
NSX250N	TM-D	90						100/100	120/120	150/150	150/150	150/150	150/150
NSX250H	TM-D	100							120/120	150/150	150/150	150/150	150/150
NSX250S	TM-D	120								150/150	150/150	200/200	150/150
NSX250L	TM-D	150										200/200	
NSX100B	Micrologic	40	85/85	90/90	100/100	100/100	85/85	90/90	100/100	100/100	50/50	50/50	50/50
NSX100F	Micrologic	85		90/90	120/120	150/150		90/90	120/120	150/150	150/150	150/150	150/150
NSX100N	Micrologic	90		100/100	120/120	150/150		100/100	120/120	150/150	150/150	150/150	150/150
NSX100H	Micrologic	100			120/120	150/150			120/120	150/150	150/150	150/150	150/150
NSX100S	Micrologic	120				150/150				150/150	150/150	200/200	150/150
NSX100L	Micrologic	150										200/200	
NSX160B	Micrologic	40	85/85	90/90	100/100	100/100	85/85	90/90	100/100	100/100	50/50	50/50	50/50
NSX160F	Micrologic	85		90/90	120/120	150/150		90/90	120/120	150/150	150/150	150/150	150/150
NSX160N	Micrologic	90		100/100	120/120	150/150		100/100	120/120	150/150	150/150	150/150	150/150
NSX160H	Micrologic	100			120/120	150/150			120/120	150/150	150/150	150/150	150/150
NSX160S	Micrologic	120				150/150				150/150	150/150	200/200	150/150
NSX160L	Micrologic	150										200/200	
NSX250B	Micrologic	40					85/85	90/90	100/100	100/100	50/50	50/50	50/50
NSX250F	Micrologic	85						90/90	120/120	150/150	150/150	150/150	150/150
NSX250N	Micrologic	90						100/100	120/120	150/150	150/150	150/150	150/150
NSX250H	Micrologic	100							120/120	150/150	150/150	150/150	150/150
NSX250S	Micrologic	120								150/150	150/150	200/200	150/150
NSX250L	Micrologic	150										200/200	
NSX400F	Micrologic	40									10/150	10/150	15/150
NSX400N	Micrologic	85									10/150	10/150	15/150
NSX400H	Micrologic	100									10/150	10/150	15/150
NSX400S	Micrologic	120									10/150	10/200	15/150
NSX400L	Micrologic	150										10/200	
NSX630F	Micrologic	40											10/150
NSX630N	Micrologic	85											10/150
NSX630H	Micrologic	100											10/150
NSX630S	Micrologic	120											10/150

Примечание: соблюдайте основные правила согласования по селективности при перегрузках, коротких замыканиях, замыканиях на землю и токах утечки (см. стр. 6) или проверяйте характеристики срабатывания аппаратов в онлайн инструментах Schneider Electric для технических расчетов.

[1] Применимо для всех выключателей серии Compact NSX с расцепителями Micrologic типа 2.2, 4.2, 5.2, 6.2, 7.2. Для исполнений Micrologic 4.2 и 7.2 следует дополнительно учитывать правила селективности устройств защиты от токов утечки. Для выключателей серии Compact NSX с расцепителями Micrologic типа G (защита генераторов) и АВ (абонентский ввод) следует отдельно проверять характеристики срабатывания. Не применимо к выключателям серии Compact NSX с расцепителями Micrologic типа "M" (Motor).



Селективность в цепях защиты электродвигателей

Содержание

Применение таблиц селективности

Буква «Т» в таблице (англ. Total) означает полную селективность выбранной пары автоматических выключателей.

В случае частичной селективности в таблице указан предельный ток селективности рассматриваемой пары аппаратов.

Если ожидаемый ток КЗ превышает указанное в таблице значение, то возможно одновременное отключение обоих автоматических выключателей.

Применение	Вышестоящий аппарат	Нижестоящий аппарат	Стр.
Селективность в цепях защиты электродвигателей	Compact NSX100 - 250 TM-D	GV2, GV3, GV4, LUB12, LUB32, Integral 63, Compact NSX100	стр. 151
		iC60L MA NG125L MA, GV2, GV3, GV4, Compact NSX100	стр. 152
	Compact NSX100 - 160 Micrologic	GV2, GV3, GV4, LUB12, LUB32, Integral 63, Compact NSX100	стр. 153
	Compact NSX250 - 630 Micrologic	GV2, GV3, GV4, LUB12, LUB32, Integral 63, NSX100 - 250	стр. 155
	Compact NS630b - 1600 N/H Micrologic 2.0/5.0/6.0/7.0	iC60L MA, NG125L MA, TeSys U, GV2, GV3, GV4, NSX100 - 630	стр. 157
	Compact NS630b - 1000 L Micrologic 2.0/5.0/6.0/7.0	iC60L MA, NG125L MA, TeSys U, GV2, GV3, GV4, NSX100 - 630	стр. 158
	Compact NS1600b - 3200 N Micrologic 2.0/5.0/6.0/7.0	iC60L MA, NG125L MA, TeSys U, GV2, GV3, GV4, NSX100 - 630	стр. 159
	Masterpact MTZ1 06 - 16 H1/H2/H3 Micrologic 2.0/5.0/6.0/7.0	iC60L MA, NG125L MA, TeSys U, GV2, GV3, GV4, NSX100 - 630	стр. 160
	Masterpact MTZ1 06 - 10 L1 Micrologic 2.0/5.0/6.0/7.0	iC60L MA, NG125L MA, TeSys U, GV2, GV3, GV4, NSX100 - 630	стр. 161
	Masterpact MTZ2 08/10/12/16/20 N1/H1/H2/L1 Micrologic 2.0/5.0/6.0/7.0	iC60L MA, NG125L MA, TeSys U, GV2, GV3, GV4, NSX100 - 630	стр. 162
	Masterpact MTZ2 25/32/40 H1/H2, MTZ3 40/50/63 H1 Micrologic 2.0/5.0/6.0/7.0	iC60L MA, NG125L MA, TeSys U, GV2, GV3, GV4, NSX100 - 630	стр. 163
	Masterpact MTZ2 25/32/40 H3, MTZ3 40/50/63 H2 Micrologic 2.0/5.0/6.0/7.0	iC60L MA, NG125L MA, TeSys U, GV2, GV3, GV4, NSX100 - 630	стр. 164
	Каскадные соединения	NG125, NSXm, Compact NSX	iC60, NG125, Compact NS, TeSys U, GV2, GV3, GV4
Селективность при каскадных соединениях сеть 380/415 В	Compact NSX160 - 400	TeSys U, Integral 63	стр. 168
	Compact NSX160	GV2 ME	стр. 169
		GV2 P	стр. 170
		GV2 L	стр. 171
Селективность при каскадных соединениях сеть 440 В	Compact NSX160 - 400	TeSys U	стр. 172
Защита цепей электродвигателей	Координация автоматических выключателей и контакторов		стр. 173
	Применение автоматических выключателей и контакторов		стр. 178
	Таблицы координации по типу 2		стр. 182
	Таблицы координации по типу 1		стр. 198
	Защита двигателей предохранителями: введение		стр. 207
	Защита двигателей предохранителями BS		стр. 208
	Защита двигателя предохранителями NFC		стр. 209
	Защита двигателя предохранителями DIN		стр. 211
	Таблицы координации по типу 2		стр. 213

DB119197.eps

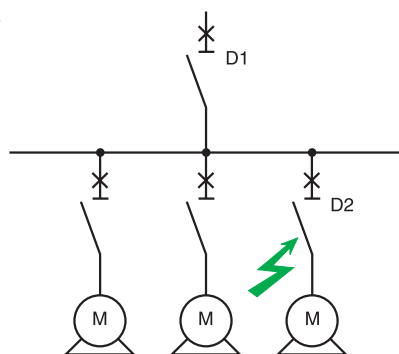

Selectivity between circuit breakers used for motor protection.

Как пользоваться таблицами селективности

■ Селективность автоматического выключателя и устройства защиты электродвигателя

В случае частичной селективности в таблице указано предельное значение тока короткого замыкания, для которого обеспечивается селективность (предельный ток селективности). Если ток короткого замыкания превышает это значение, вышестоящий автоматический выключатель и нижестоящее устройство защиты электродвигателя могут сработать одновременно.

Условия применения

Значения, указанные в таблицах на последующих страницах (для сетей 220, 380, 415 и 440 В), гарантируются при соблюдении следующих условий:

Вышестоящий аппарат	Нижестоящий аппарат	Защита от перегрузок I_r I_r вышест. / I_r нижест.	Защита от КЗ I_m вышест. / I_m нижест.
TM	MA + отдельное тепловое реле	≥ 3	≥ 2
	Выключатель с термомангнитным расцепителем	≥ 3	≥ 2
Micrologic	MA + отдельное тепловое реле	≥ 3	≥ 1.5
	Выключатель с термомангнитным расцепителем	≥ 3	≥ 1.5

Селективность в цепях защиты электродвигателей

Вышестоящий аппарат: Compact NSX100 - 250 TM-D

Нижестоящий: GV2, GV3, GV4, LUB12, LUB32, Integral 63, Compact NSX100 - 250

Сеть до 440 В пер. тока

Вышестоящий аппарат			NSX100B/F/N/H/S/L/R							NSX160B/F/N/H/S/L				NSX250B/F/N/H/S/L/R					
Расцепитель			TM-D																
Нижестоящий аппарат			Ном. ток (А)	16	25	32	40	50	63	80	100	80	100	125	160	160	200	250	
			Уставка (Ir)	16	25	32	40	50	63	80	100	80	100	125	160	160	200	250	
			Диапазон уставок	Предельный ток селективности Is (кА)															
GV2 ME/P	01	Встроенное	0.1/0.16	T	T	T	T	T	T	T	T	T	T	T	T	T	T	T	
GV2 ME/P	02	Встроенное	0.16/0.25	T	T	T	T	T	T	T	T	T	T	T	T	T	T	T	
GV2 ME/P	03	Встроенное	0.25/0.40	T	T	T	T	T	T	T	T	T	T	T	T	T	T	T	
GV2 ME/P	04	Встроенное	0.40/0.63	T	T	T	T	T	T	T	T	T	T	T	T	T	T	T	
GV2 ME/P	05	Встроенное	0.63/1	T	T	T	T	T	T	T	T	T	T	T	T	T	T	T	
GV2 ME/P	06	Встроенное	1/1.6	0.19	T	T	T	T	T	T	T	T	T	T	T	T	T	T	
GV2 ME/P	07	Встроенное	1.6/2.5	0.19	0.25	0.4	T	T	T	T	T	T	T	T	T	T	T	T	
GV2 ME/P	08	Встроенное	2.5/4	0.19	0.25	0.4	0.5	0.5	0.5	0.63	0.8	0.63	0.8	T	T	T	T	T	
GV2 ME/P	10	Встроенное	4/6.3		0.25	0.4	0.5	0.5	0.5	0.63	0.8	0.63	0.8	T	T	T	T	T	
GV2 ME/P	14	Встроенное	06/10			0.4	0.5	0.5	0.5	0.63	0.8	0.63	0.8	T	T	T	T	T	
GV2 ME/P	16	Встроенное	9/14					0.5	0.5	0.63	0.8	0.63	0.8	T	T	T	T	T	
GV2 ME/P	20	Встроенное	13/18							0.63	0.8	0.63	0.8	T	T	T	T	T	
GV2 ME/P	21	Встроенное	17/23							0.63	0.8	0.63	0.8	T	T	T	T	T	
GV2 ME/P	22	Встроенное	20/25							0.63	0.8	0.63	0.8	T	T	T	T	T	
GV2 ME/P	32	Встроенное	24/32							0.63	0.8	0.63	0.8	T	T	T	T	T	
GV3 P	13	Встроенное	01/13				0.5	0.5	0.5	0.63	0.8	0.63	0.8	1.25	1.25	1.25	T	T	
GV3 P	18	Встроенное	12/18					0.5	0.5	0.63	0.8	0.63	0.8	1.25	1.25	1.25	T	T	
GV3 P	25	Встроенное	17/25						0.5	0.63	0.8	0.63	0.8	1.25	1.25	1.25	T	T	
GV3 P	32	Встроенное	23/32							0.63	0.8	0.63	0.8	1.25	1.25	1.25	T	T	
GV3 P	40	Встроенное	30/40											1.25	1.25	1.25	T	T	
GV3 P	50	Встроенное	37/50												1.25	1.25	T	T	
GV3 P	65	Встроенное	48/65															T	
GV4P/PE/PEM	02	Встроенное	0,8/2	0.19	0.25	0.4	0.5	0.5	0.5	0.63	0.8	0.63	0.8	1.25	1.25	1.25	T	T	
GV4P/PE/PEM	03	Встроенное	1,4/3,5		0.25	0.4	0.5	0.5	0.5	0.63	0.8	0.63	0.8	1.25	1.25	1.25	T	T	
GV4P/PE/PEM	07	Встроенное	2,9/7		0.25	0.4	0.5	0.5	0.5	0.63	0.8	0.63	0.8	1.25	1.25	1.25	T	T	
GV4P/PE/PEM	12	Встроенное	5/12,5				0.5	0.5	0.5	0.63	0.8	0.63	0.8	1.25	1.25	1.25	T	T	
GV4P/PE/PEM	25	Встроенное	10/25							0.63	0.8	0.63	0.8	1.25	1.25	1.25	T	T	
GV4P/PE/PEM	50	Встроенное	20/50												1.25	1.25	T	T	
GV4P/PE/PEM	80	Встроенное	40/80															T	
GV4P/PE/PEM	115	Встроенное	65/115																
LUB12		LUC*X6	0.15/0.6	0.19	0.3	0.4	0.5	0.5	0.5	0.63	0.8	0.63	0.8	T	T	T	T	T	
LUB12		LUC*1X	0.35...1.4	0.19	0.3	0.4	0.5	0.5	0.5	0.63	0.8	0.63	0.8	T	T	T	T	T	
LUB12		LUC*05	1.25...5	0.19	0.3	0.4	0.5	0.5	0.5	0.63	0.8	0.63	0.8	T	T	T	T	T	
LUB12		LUC*12	3...12				0.5	0.5	0.5	0.63	0.8	0.63	0.8	T	T	T	T	T	
LUB32		LUC*X6	0.15...0.6	0.19	0.3	0.4	0.5	0.5	0.5	0.63	0.8	0.63	0.8	5	5	5	T	T	
LUB32		LUC*1X	0.35...1.4	0.19	0.3	0.4	0.5	0.5	0.5	0.63	0.8	0.63	0.8	5	5	5	T	T	
LUB32		LUC*05	1.25...5	0.19	0.3	0.4	0.5	0.5	0.5	0.63	0.8	0.63	0.8	5	5	5	T	T	
LUB32		LUC*12	3...12				0.5	0.5	0.5	0.63	0.8	0.63	0.8	5	5	5	T	T	
LUB32		LUC*18	4.5...18						0.5	0.63	0.8	0.63	0.8	5	5	5	T	T	
LUB32		LUC*32	8...32								0.8	0.8	0.8	5	5	5	T	T	
Integral 63		LB1-LD03M16	1/13				0.5	0.5	0.5	0.63	0.8	0.63	0.8	1	1	1	T	T	
Integral 63		LB1-LD03M21	13/18						0.5	0.63	0.8	0.63	0.8	1	1	1	T	T	
Integral 63		LB1-LD03M22	18/25							0.63	0.8	0.63	0.8	1	1	1	T	T	
Integral 63		LB1-LD03M53	23/32								0.8	0.8	0.8	1	1	1	T	T	
Integral 63		LB1-LD03M55	28/40											1	1	1	T	T	
Integral 63		LB1-LD03M57	35/50												1	1	T	T	
NSX100 F/N/H/S/L/R		Мис. 2.2М или 6.2EM	25/50									0.8	0.8	1	1	1	36	36	
			100															36	
NSX160 F/N/H/S/L/R		Мис. 2.2М или 6.2EM	100											1	1	1	2	2.5	
			150															2.5	
NSX250 F/N/H/S/L/R		Мис. 2.2М или 6.2EM	150											1	1	1	2	2.5	
			220															2.5	

T Полная селективность; обеспечивается до значения предельной отключающей способности нижестоящего аппарата.

4 Предельный ток селективности Is = 4 кА.

Селективность не обеспечивается.

Примечание: соблюдайте основные правила согласования по селективности при перегрузках, коротких замыканиях, замыканиях на землю и токах утечки (см. стр. 6) или проверяйте характеристики срабатывания аппаратов в онлайн инструментах Schneider Electric для технических расчетов.

Селективность в цепях защиты электродвигателей

Вышестоящий аппарат: Compact NSX100 - 250 TM-D

Нижестоящий аппарат: iC60L MA, NG125L MA, GV2, GV3, GV4, Compact NSX100

Сеть до 440 В пер. тока

Вышестоящий аппарат				NSX100B/F/N/H/S/L/R								NSX160B/F/N/H/S/L				NSX250B/F/N/H/S/L/R			
Расцепитель				TM-D															
Нижестоящий аппарат				Ном. ток (A)	16	25	32	40	50	63	80	100	80	100	125	160	160	200	250
Уставка (I _r)				16	25	32	40	50	63	80	100	80	100	125	160	160	200	250	
Предельный ток селективности I _s (кА)																			
Авт. выкл.	Ном. ток (A)	Тепловое реле	Диапазон уставок																
iC60L MA	1.6	LRD6	1/1.6	0.19	T	T	T	T	T	T	T	T	T	T	T	T	T	T	
iC60L MA	2.5	LRD7	1.6/2.5	0.19	0.3	0.4	T	T	T	T	T	T	T	T	T	T	T	T	
iC60L MA	4	LRD8	2.5/4	0.19	0.3	0.4	0.5	0.5	0.5	0.63	T	0.63	T	T	T	T	T	T	
iC60L MA	6.3	LRD10	4/6.3		0.3	0.4	0.5	0.5	0.5	0.63	5	0.63	5	T	T	T	T	T	
iC60L MA	10	LRD12	5.5/8		0.3	0.4	0.5	0.5	0.5	0.63	2	0.63	2	T	T	T	T	T	
iC60L MA	10	LRD14	07/10			0.4	0.5	0.5	0.5	0.63	0.8	0.63	0.8	T	T	T	T	T	
iC60L MA	12.5	LRD16	9/13				0.5	0.5	0.5	0.63	0.8	0.63	0.8	T	T	T	T	T	
iC60L MA	16	LRD21	12/18						0.5	0.63	0.8	0.63	0.8	T	T	T	T	T	
iC60L MA	25	LRD22	17/25							0.63	0.8	0.63	0.8	T	T	T	T	T	
iC60L MA	40	LRD32	23/32								0.8		0.8	T	T	T	T	T	
iC60L MA	40	LRD3355	30/40											T	T	T	T	T	
NG125L MA	1.6	LRD6	1/1.6	0.19	T	T	T	T	T	T	T	T	T	T	T	T	T	T	
NG125L MA	2.5	LRD7	1.6/2.5	0.19	0.3	0.4	T	T	T	T	T	T	T	T	T	T	T	T	
NG125L MA	4	LRD8	2.5/4	0.19	0.3	0.4	0.5	0.5	0.5	0.63	T	0.63	T	T	T	T	T	T	
NG125L MA	6.3	LRD10	4/6.3		0.3	0.4	0.5	0.5	0.5	0.63	5	0.63	5	T	T	T	T	T	
NG125L MA	10	LRD12	5.5/8		0.3	0.4	0.5	0.5	0.5	0.63	2	0.63	2	T	T	T	T	T	
NG125L MA	10	LRD14	07/10			0.4	0.5	0.5	0.5	0.63	0.8	0.63	0.8	T	T	T	T	T	
NG125L MA	12.5	LRD16	9/13				0.5	0.5	0.5	0.63	0.8	0.63	0.8	T	T	T	T	T	
NG125L MA	16	LRD21	12/18						0.5	0.63	0.8	0.63	0.8	T	T	T	T	T	
NG125L MA	25	LRD22	17/25							0.63	0.8	0.63	0.8	T	T	T	T	T	
NG125L MA	40	LRD32	23/32								0.8		0.8	T	T	T	T	T	
NG125L MA	40	LRD3355	30/40											T	T	T	T	T	
NG125L MA	63	LRD3357	37/50											T	T	T	T	T	
NG125L MA	63	LRD3359	48/65												T	T	T	T	
GV2 L/LE	03	LRD3	0.25/0.40	T	T	T	T	T	T	T	T	T	T	T	T	T	T	T	
GV2 L/LE	04	LRD4	0.40/0.63	T	T	T	T	T	T	T	T	T	T	T	T	T	T	T	
GV2 L/LE	05	LRD5	0.63/1	T	T	T	T	T	T	T	T	T	T	T	T	T	T	T	
GV2 L/LE	06	LRD6	1/1.6	0.19	T	T	T	T	T	T	T	T	T	T	T	T	T	T	
GV2 L/LE	07	LRD7	1.6/2.5	0.19	0.25	0.4	T	T	T	T	T	T	T	T	T	T	T	T	
GV2 L/LE	08	LRD8	2.5/4	0.19	0.25	0.4	0.5	0.5	0.5	0.63	0.8	0.63	0.8	T	T	T	T	T	
GV2 L/LE	10	LRD10	4/6.3		0.25	0.4	0.5	0.5	0.5	0.63	0.8	0.63	0.8	T	T	T	T	T	
GV2 L/LE	14	LRD14	07/10			0.4	0.5	0.5	0.5	0.63	0.8	0.63	0.8	T	T	T	T	T	
GV2 L/LE	16	LRD16	9/13					0.5	0.5	0.63	0.8	0.63	0.8	T	T	T	T	T	
GV2 L/LE	20	LRD21	12/18							0.63	0.8	0.63	0.8	T	T	T	T	T	
GV2 L/LE	22	LRD22	17/25							0.63	0.8	0.63	0.8	T	T	T	T	T	
GV2 L/LE	32	LRD32	23/32								0.8		0.8	T	T	T	T	T	
GV3 L	25	LRD22	20/25							0.63	0.8	0.63	0.8	1.25	1.25	1.25	T	T	
GV3 L	32	LRD32	23/32								0.8		0.8	1.25	1.25	1.25	T	T	
GV3 L	40	LRD340	30/40											1.25	1.25	1.25	T	T	
GV3 L	50	LRD350	37/50												1.25	1.25	T	T	
GV3 L	65	LRD365	48/65														T	T	
GV4 L/LE	02	LRD-07	1.6/2.5	0.19	0.25	0.4	0.5	0.5	0.5	0.63	0.8	0.63	0.8	1.25	1.25	1.25	T	T	
GV4 L/LE	03	LRD-08	2.5/4		0.25	0.4	0.5	0.5	0.5	0.63	0.8	0.63	0.8	1.25	1.25	1.25	T	T	
GV4 L/LE	07	LRD-12	5.5/8		0.25	0.4	0.5	0.5	0.5	0.63	0.8	0.63	0.8	1.25	1.25	1.25	T	T	
GV4 L/LE	12	LRD-313	9/13				0.5	0.5	0.5	0.63	0.8	0.63	0.8	1.25	1.25	1.25	T	T	
GV4 L/LE	25	LRD-325	17/25							0.63	0.8	0.63	0.8	1.25	1.25	1.25	T	T	
GV4 L/LE	50	LRD-350	37/50												1.25	1.25	T	T	
GV4 L/LE	80	LRD-33 63	63/80														T	T	
GV4 L/LE	115	LR9D-5369 LR9-F5369	90/150															T	
NSX100 [1]	MA2.5	LRD6	1/1.6	0.19	0.3	T	T	T	T	T	T	T	T	T	T	T	T	T	
NSX100 [1]	MA2.5	LRD7	1.6/2.5	0.19	0.3	0.4	0.5	0.5	0.5	T	T	T	T	T	T	T	T	T	
NSX100 [1]	MA6.3	LRD8	2.5/4	0.19	0.3	0.4	0.5	0.5	0.5	0.63	0.8	0.63	0.8	T	T	T	T	T	
NSX100 [1]	MA6.3	LRD10	4/6.3		0.3	0.4	0.5	0.5	0.5	0.63	0.8	0.63	0.8	T	T	T	T	T	
NSX100 [1]	MA12.5	LRD12	5.5/8		0.3	0.4	0.5	0.5	0.5	0.63	0.8	0.63	0.8	1	1	1	T	T	
NSX100 [1]	MA12.5	LRD14	9/13			0.4	0.5	0.5	0.5	0.63	0.8	0.63	0.8	1	1	1	T	T	
NSX100 [1]	MA12.5	LRD16	12/18				0.5	0.5	0.5	0.63	0.8	0.63	0.8	1	1	1	T	T	
NSX100 [1]	MA25	LRD21	17/25						0.5	0.63	0.8	0.63	0.8	1	1	1	T	T	
NSX100 [1]	MA25	LRD22	17/25							0.63	0.8	0.63	0.8	1	1	1	T	T	
NSX100 [1]	MA50	LRD32	23/32								0.8		0.8	1	1	1	36	36	
NSX100 [1]	MA50	LRD340	30/40											1	1	1	36	36	
NSX100 [1]	MA50	LRD350	37/50												1	1	36	36	
NSX100 [1]	MA100	LRD365	48/65														36	36	
NSX100 [1]	MA100	LRD3363	63/80														36	36	

T Полная селективность; обеспечивается до значения предельной отключающей способности нижестоящего аппарата.

4 Предельный ток селективности I_s = 4 кА.

Селективность не обеспечивается.

Примечание: соблюдайте основные правила согласования по селективности при перегрузках, коротких замыканиях, замыканиях на землю и токах утечки (см. стр. 6) или проверяйте характеристики срабатывания аппаратов в онлайн инструментах Schneider Electric для технических расчетов.

[1] F/N/H/S/L/R

Селективность в цепях защиты электродвигателей

Вышестоящий аппарат: Compact NSX100 - 160 Micrologic

Нижестоящий аппарат: GV2, GV3, GV4, LUB12, LUB32, Integral 63, Compact NSX100

Сеть до 440 В пер. тока

Вышестоящий аппарат			NSX100B/F/N/H/S/L/R						NSX160B/F/N/H/S/L						
Расцепитель			Micrologic [1]												
Нижестоящий аппарат			Ном. ток (А) Уставка Ir	40			100			160					
	Ном. ток (А)	Тепловое реле		16	25	40	40	63	80	100	63	80	100	125	160
		Диапазон уставок	Предельный ток селективности Is (кА)												
GV2 ME/P	01	Встроенное	0.1/0.16	T	T	T	T	T	T	T	T	T	T	T	T
GV2 ME/P	02	Встроенное	0.16/0.25	T	T	T	T	T	T	T	T	T	T	T	T
GV2 ME/P	03	Встроенное	0.25/0.40	T	T	T	T	T	T	T	T	T	T	T	T
GV2 ME/P	04	Встроенное	0.40/0.63	T	T	T	T	T	T	T	T	T	T	T	T
GV2 ME/P	05	Встроенное	0.63/1	T	T	T	T	T	T	T	T	T	T	T	T
GV2 ME/P	06	Встроенное	1/1.6	0.6	0.6	0.6	T	T	T	T	T	T	T	T	T
GV2 ME/P	07	Встроенное	1.6/2.5	0.6	0.6	0.6	T	T	T	T	T	T	T	T	T
GV2 ME/P	08	Встроенное	2.5/4	0.6	0.6	0.6	T	T	T	T	T	T	T	T	T
GV2 ME/P	10	Встроенное	4/6.3		0.6	0.6	T	T	T	T	T	T	T	T	T
GV2 ME/P	14	Встроенное	06/10			0.6	T	T	T	T	T	T	T	T	T
GV2 ME/P	16	Встроенное	9/14					T	T	T	T	T	T	T	T
GV2 ME/P	20	Встроенное	13/18					T	T	T	T	T	T	T	T
GV2 ME/P	21	Встроенное	17/23						T	T	T	T	T	T	T
GV2 ME/P	22	Встроенное	20/25							T	T	T	T	T	T
GV2 ME/P	32	Встроенное	24/32								T	T	T	T	T
GV3 P	13	Встроенное	01/13			0.6	1.5	1.5	1.5	1.5	T	T	T	T	T
GV3 P	18	Встроенное	12/18					1.5	1.5	1.5	T	T	T	T	T
GV3 P	25	Встроенное	17/25						1.5	1.5	T	T	T	T	T
GV3 P	32	Встроенное	23/32								1.5	T	T	T	T
GV3 P	40	Встроенное	30/40											2.4	2.4
GV3 P	50	Встроенное	37/50												2.4
GV3 P	65	Встроенное	48/65												
GV4P/PE/PEM	02	Встроенное	0,8/2	T	T	T	T	T	T	T	T	T	T	T	T
GV4P/PE/PEM	03	Встроенное	1,4/3,5	25	25	25	T	T	T	T	T	T	T	T	T
GV4P/PE/PEM	07	Встроенное	2,9/7		2	2	2	2	2	2	4	4	4	4	4
GV4P/PE/PEM	12	Встроенное	5/12,5					1.5	1.5	1.5	2.4	2.4	2.4	2.4	2.4
GV4P/PE/PEM	25	Встроенное	10/25						1.5	1.5		2.4	2.4	2.4	2.4
GV4P/PE/PEM	50	Встроенное	20/50												2.4
GV4P/PE/PEM	80	Встроенное	40/80												
GV4P/PE/PEM	115	Встроенное	65/115												
LUB12		LUC*X6	0.15/0.6	0.6	0.6	0.6	1.5	1.5	1.5	1.5	T	T	T	T	T
LUB12		LUC*1X	0.35...1.4	0.6	0.6	0.6	1.5	1.5	1.5	1.5	T	T	T	T	T
LUB12		LUC*05	1.25...5	0.6	0.6	0.6	1.5	1.5	1.5	1.5	T	T	T	T	T
LUB12		LUC*12	3...12				1.5	1.5	1.5	1.5	T	T	T	T	T
LUB32		LUC*X6	0.15...0.6	0.6	0.6	0.6	1.5	1.5	1.5	1.5	T	T	T	T	T
LUB32		LUC*1X	0.35...1.4	0.6	0.6	0.6	1.5	1.5	1.5	1.5	T	T	T	T	T
LUB32		LUC*05	1.25...5	0.6	0.6	0.6	1.5	1.5	1.5	1.5	T	T	T	T	T
LUB32		LUC*12	3...12				1.5	1.5	1.5	1.5	T	T	T	T	T
LUB32		LUC*18	4.5...18					1.5	1.5	1.5	T	T	T	T	T
LUB32		LUC*32	8...32							1.5		T	T	T	T
Integral 63		LB1-LD03M16	1/13			0.6	1.5	1.5	1.5	1.5	2.4	2.4	2.4	2.4	2.4
Integral 63		LB1-LD03M21	13/18					1.5	1.5	1.5	2.4	2.4	2.4	2.4	2.4
Integral 63		LB1-LD03M22	18/25							1.5	1.5	2.4	2.4	2.4	2.4
Integral 63		LB1-LD03M53	23/32								1.5	2.4	2.4	2.4	2.4
Integral 63		LB1-LD03M55	28/40										2.4	2.4	
Integral 63		LB1-LD03M57	35/50												2.4
Integral 63		LB1-LD03M61	45/63												
NSX100 F/N/H/S/L/R		Мис. 2.2М или 6.2EM	25/50 100							1,5			2,4	2,4	2,4
NSX160 F/N/H/S/L/R		Мис. 2.2М или 6.2EM	100 150										2,4	2,4	2,4
NSX250 F/N/H/S/L/R		Мис. 2.2М или 6.2EM	150 220												

T Полная селективность; обеспечивается до значения предельной отключающей способности нижестоящего аппарата.

4 Предельный ток селективности Is = 4 кА.

Селективность не обеспечивается.

Примечание: соблюдайте основные правила согласования по селективности при перегрузках, коротких замыканиях, замыканиях на землю и токах утечки (см. стр. 6) или проверяйте характеристики срабатывания аппаратов в онлайн инструментах Schneider Electric для технических расчетов.

[1] Применимо для всех выключателей серии Compact NSX с расцепителями Micrologic типа 2.2, 4.2, 5.2, 6.2, 7.2. Для выключателей серии Compact NSX с расцепителями Micrologic типа G (защита генераторов) и AB (абонентский ввод) следует отдельно проверять характеристики срабатывания. Не применимо к выключателям серии Compact NSX с расцепителями Micrologic типа "M" (Motor).

Селективность в цепях защиты электродвигателей

Вышестоящий аппарат: Compact NSX100 - 160, Micrologic

Нижестоящий аппарат: iC60L MA, NG125L MA, GV2, GV3, GV4, Compact NSX100

Сеть до 440 В пер. тока

Вышестоящий аппарат			NSX100B/F/N/H/S/L/R							NSX160B/F/N/H/S/L					
Расцепитель			Micrologic [1]												
Нижестоящий аппарат			Ном. ток (А)	40			100				160				
			Уставка Ir	16	25	40	40	63	80	100	63	80	100	125	160
Авт. выкл.	Ном. ток (А)	Тепловое реле	Диапазон уставок	Предельный ток селективности Is (кА)											
iC60L MA	1.6	LRD6	1/1.6	T	T	T	T	T	T	T	T	T	T	T	T
iC60L MA	2.5	LRD7	1.6/2.5	1	1	1	T	T	T	T	T	T	T	T	T
iC60L MA	4	LRD8	2.5/4	0,6	0,6	0,6	T	T	T	T	T	T	T	T	T
iC60L MA	6.3	LRD10	4/6.3	0,6	0,6	0,6	5	5	5	5	T	T	T	T	T
iC60L MA	10	LRD12	5.5/8		0,6	0,6	2	2	2	2	T	T	T	T	T
iC60L MA	10	LRD14	07/10			0,6	1,5	1,5	1,5	1,5	T	T	T	T	T
iC60L MA	12.5	LRD16	9/13			0,6	1,5	1,5	1,5	1,5	T	T	T	T	T
iC60L MA	16	LRD21	12/18					1,5	1,5	1,5	T	T	T	T	T
iC60L MA	25	LRD22	17/25					1,5	1,5	1,5	T	T	T	T	T
iC60L MA	40	LRD32	23/32						1,5	1,5		T	T	T	T
iC60L MA	40	LRD3355	30/40										T	T	T
NG125L MA	1.6	LRD6	1/1.6	T	T	T	T	T	T	T	T	T	T	T	T
NG125L MA	2.5	LRD7	1.6/2.5	1	1	1	T	T	T	T	T	T	T	T	T
NG125L MA	4	LRD8	2.5/4	0,6	0,6	0,6	T	T	T	T	T	T	T	T	T
NG125L MA	6.3	LRD10	4/6.3	0,6	0,6	0,6	5	5	5	5	T	T	T	T	T
NG125L MA	10	LRD12	5.5/8		0,6	0,6	2	2	2	2	T	T	T	T	T
NG125L MA	10	LRD14	07/10			0,6	1,5	1,5	1,5	1,5	T	T	T	T	T
NG125L MA	12.5	LRD16	9/13			0,6	1,5	1,5	1,5	1,5	T	T	T	T	T
NG125L MA	16	LRD21	12/18					1,5	1,5	1,5	T	T	T	T	T
NG125L MA	25	LRD22	17/25					1,5	1,5	1,5	T	T	T	T	T
NG125L MA	40	LRD32	23/32						1,5	1,5		T	T	T	T
NG125L MA	40	LRD3355	30/40										T	T	T
NG125L MA	63	LRD3357	37/50											T	T
NG125L MA	63	LRD3359	48/65												T
GV2 L/LE	03	LRD3	0.25/0.40	T	T	T	T	T	T	T	T	T	T	T	T
GV2 L/LE	04	LRD4	0.40/0.63	T	T	T	T	T	T	T	T	T	T	T	T
GV2 L/LE	05	LRD5	0.63/1	T	T	T	T	T	T	T	T	T	T	T	T
GV2 L/LE	06	LRD6	1/1.6	0,6	0,6	0,6	T	T	T	T	T	T	T	T	T
GV2 L/LE	07	LRD7	1.6/2.5	0,6	0,6	0,6	T	T	T	T	T	T	T	T	T
GV2 L/LE	08	LRD8	2.5/4	0,6	0,6	0,6	T	T	T	T	T	T	T	T	T
GV2 L/LE	10	LRD10	4/6.3		0,6	0,6	T	T	T	T	T	T	T	T	T
GV2 L/LE	14	LRD14	07/10			0,6	T	T	T	T	T	T	T	T	T
GV2 L/LE	16	LRD16	9/13				T	T	T	T	T	T	T	T	T
GV2 L/LE	20	LRD21	12/18					T	T	T	T	T	T	T	T
GV2 L/LE	22	LRD22	17/25					T	T	T	T	T	T	T	T
GV2 L/LE	32	LRD32	23/32						T	T	T	T	T	T	T
GV3 L	25	LRD22	20/25						1.5	1.5	T	T	T	T	T
GV3 L	32	LRD32	23/32								1.5	T	T	T	T
GV3 L	40	LRD340	30/40										2.4	2.4	2.4
GV3 L	50	LRD350	37/50												2.4
GV3 L	65	LRD365	48/65												
GV4 L/LE	02	LRD-07	1.6/2.5	T	T	T	T	T	T	T	T	T	T	T	T
GV4 L/LE	03	LRD-08	2.5/4	25	25	25	T	T	T	T	T	T	T	T	T
GV4 L/LE	07	LRD-12	5.5/8		2	2	2	2	2	2	4	4	4	4	4
GV4 L/LE	12	LRD-313	9/13					1.5	1.5	1.5	2.4	2.4	2.4	2.4	2.4
GV4 L/LE	25	LRD-325	17/25						1.5	1.5		2.4	2.4	2.4	2.4
GV4 L/LE	50	LRD-350	37/50									2.4	2.4	2.4	2.4
GV4 L/LE	80	LRD-33 63	63/80												2.4
GV4 L/LE	115	LR9D-5369 LR9-F5369	90/150												
NSX100	MA2.5	LRD6	1/1.6	T	T	T	T	T	T	T	T	T	T	T	T
NSX100	MA2.5	LRD7	1.6/2.5	1	1	1	T	T	T	T	T	T	T	T	T
NSX100	MA6.3	LRD8	2.5/4	0,6	0,6	0,6	1,5	1,5	1,5	1,5	T	T	T	T	T
NSX100	MA6.3	LRD10	4/6.3		0,6	0,6	1,5	1,5	1,5	1,5	T	T	T	T	T
NSX100	MA12.5	LRD12	5.5/8		0,6	0,6	1,5	1,5	1,5	1,5	2,4	2,4	2,4	2,4	2,4
NSX100	MA12.5	LRD14	9/13			0,6	1,5	1,5	1,5	1,5	2,4	2,4	2,4	2,4	2,4
NSX100	MA12.5	LRD16	12/18			0,6	1,5	1,5	1,5	1,5	2,4	2,4	2,4	2,4	2,4
NSX100	MA25	LRD21	17/25					1,5	1,5	1,5	2,4	2,4	2,4	2,4	2,4
NSX100	MA25	LRD22	17/25					1,5	1,5	1,5		2,4	2,4	2,4	2,4
NSX100	MA50	LRD32	23/32						1,5	1,5		2,4	2,4	2,4	2,4
NSX100	MA50	LRD340	30/40										2,4	2,4	2,4
NSX100	MA50	LRD350	37/50											2,4	2,4
NSX100	MA100	LRD365	48/65												2,4
NSX100	MA100	LRD3363	63/80												

T Полная селективность; обеспечивается до значения предельной отключающей способности нижестоящего аппарата.

4 Предельный ток селективности Is = 4 кА.

Селективность не обеспечивается.

Примечание: соблюдайте основные правила согласования по селективности при перегрузках, коротких замыканиях, замыканиях на землю и токах утечки (см. стр. 6) или проверяйте характеристики срабатывания аппаратов в онлайн инструментах Schneider Electric для технических расчетов.

[1] Применимо для всех выключателей серии Compact NSX с расцепителями Micrologic типа 2.2, 4.2, 5.2, 6.2, 7.2. Для выключателей серии Compact NSX с расцепителями Micrologic типа G (защита генераторов) и AB (абонентский ввод) следует отдельно проверять характеристики срабатывания. Не применимо к выключателям серии Compact NSX с расцепителями Micrologic типа "M" (Motor).

Селективность в цепях защиты электродвигателей

Вышестоящий аппарат: Compact NSX250 - 630 Micrologic

Нижестоящий аппарат: GV2, GV3, GV4, LUB12, LUB32, Integral 63, Compact NSX100 - 250

Сеть до 440 В пер. тока

Вышестоящий аппарат			NSX250B/F/N/H/S/L/R					NSX400F/N/H/S/L/R					NSX630F/N/H/S/L/R					
Расцепитель			Micrologic [1]															
Нижестоящий аппарат			Ном. ток (А)	250					400					630				
Авт. выкл.	Ном. ток (А)	Тепловое реле	Уставка I _r	100	125	160	200	250	160	200	250	320	400	250	320	400	500	630
		Диапазон уставок	Предельный ток селективности I _s (кА)															
GV2 ME/P	01	Встроенное	0.1/0.16	T	T	T	T	T	T	T	T	T	T	T	T	T	T	T
GV2 ME/P	02	Встроенное	0.16/0.25	T	T	T	T	T	T	T	T	T	T	T	T	T	T	T
GV2 ME/P	03	Встроенное	0.25/0.40	T	T	T	T	T	T	T	T	T	T	T	T	T	T	T
GV2 ME/P	04	Встроенное	0.40/0.63	T	T	T	T	T	T	T	T	T	T	T	T	T	T	T
GV2 ME/P	05	Встроенное	0.63/1	T	T	T	T	T	T	T	T	T	T	T	T	T	T	T
GV2 ME/P	06	Встроенное	1/1.6	T	T	T	T	T	T	T	T	T	T	T	T	T	T	T
GV2 ME/P	07	Встроенное	1.6/2.5	T	T	T	T	T	T	T	T	T	T	T	T	T	T	T
GV2 ME/P	08	Встроенное	2.5/4	T	T	T	T	T	T	T	T	T	T	T	T	T	T	T
GV2 ME/P	10	Встроенное	4/6.3	T	T	T	T	T	T	T	T	T	T	T	T	T	T	T
GV2 ME/P	14	Встроенное	06/10	T	T	T	T	T	T	T	T	T	T	T	T	T	T	T
GV2 ME/P	16	Встроенное	9/14	T	T	T	T	T	T	T	T	T	T	T	T	T	T	T
GV2 ME/P	20	Встроенное	13/18	T	T	T	T	T	T	T	T	T	T	T	T	T	T	T
GV2 ME/P	21	Встроенное	17/23	T	T	T	T	T	T	T	T	T	T	T	T	T	T	T
GV2 ME/P	22	Встроенное	20/25	T	T	T	T	T	T	T	T	T	T	T	T	T	T	T
GV2 ME/P	32	Встроенное	24/32	T	T	T	T	T	T	T	T	T	T	T	T	T	T	T
GV3 P	13	Встроенное	01/13	T	T	T	T	T	T	T	T	T	T	T	T	T	T	T
GV3 P	18	Встроенное	12/18	T	T	T	T	T	T	T	T	T	T	T	T	T	T	T
GV3 P	25	Встроенное	17/25	T	T	T	T	T	T	T	T	T	T	T	T	T	T	T
GV3 P	32	Встроенное	23/32	T	T	T	T	T	T	T	T	T	T	T	T	T	T	T
GV3 P	40	Встроенное	30/40		T	T	T	T	T	T	T	T	T	T	T	T	T	T
GV3 P	50	Встроенное	37/50			T	T	T	T	T	T	T	T	T	T	T	T	T
GV3 P	65	Встроенное	48/65				T	T	T	T	T	T	T	T	T	T	T	T
GV4P/PE/PEM	02	Встроенное	0,8/2	T	T	T	T	T	T	T	T	T	T	T	T	T	T	T
GV4P/PE/PEM	03	Встроенное	1,4/3,5	T	T	T	T	T	T	T	T	T	T	T	T	T	T	T
GV4P/PE/PEM	07	Встроенное	2,9/7	T	T	T	T	T	T	T	T	T	T	T	T	T	T	T
GV4P/PE/PEM	12	Встроенное	5/12,5	T	T	T	T	T	T	T	T	T	T	T	T	T	T	T
GV4P/PE/PEM	25	Встроенное	10/25	T	T	T	T	T	T	T	T	T	T	T	T	T	T	T
GV4P/PE/PEM	50	Встроенное	20/50			T	T	T	T	T	T	T	T	T	T	T	T	T
GV4P/PE/PEM	80	Встроенное	40/80				T	T	T	T	T	T	T	T	T	T	T	T
GV4P/PE/PEM	115	Встроенное	65/115								T	T	T	T	T	T	T	T
LUB12		LUC*X6	0.15/0.6	T	T	T	T	T	T	T	T	T	T	T	T	T	T	T
LUB12		LUC*1X	0.35...1.4	T	T	T	T	T	T	T	T	T	T	T	T	T	T	T
LUB12		LUC*05	1.25...5	T	T	T	T	T	T	T	T	T	T	T	T	T	T	T
LUB12		LUC*12	3...12	T	T	T	T	T	T	T	T	T	T	T	T	T	T	T
LUB32		LUC*X6	0.15...0.6	T	T	T	T	T	T	T	T	T	T	T	T	T	T	T
LUB32		LUC*1X	0.35...1.4	T	T	T	T	T	T	T	T	T	T	T	T	T	T	T
LUB32		LUC*05	1.25...5	T	T	T	T	T	T	T	T	T	T	T	T	T	T	T
LUB32		LUC*12	3...12	T	T	T	T	T	T	T	T	T	T	T	T	T	T	T
LUB32		LUC*18	4.5...18	T	T	T	T	T	T	T	T	T	T	T	T	T	T	T
LUB32		LUC*32	8...32	T	T	T	T	T	T	T	T	T	T	T	T	T	T	T
Integral 63		LB1-LD03M16	1/13	T	T	T	T	T	T	T	T	T	T	T	T	T	T	T
Integral 63		LB1-LD03M21	13/18	T	T	T	T	T	T	T	T	T	T	T	T	T	T	T
Integral 63		LB1-LD03M22	18/25	T	T	T	T	T	T	T	T	T	T	T	T	T	T	T
Integral 63		LB1-LD03M53	23/32	T	T	T	T	T	T	T	T	T	T	T	T	T	T	T
Integral 63		LB1-LD03M55	28/40		T	T	T	T	T	T	T	T	T	T	T	T	T	T
Integral 63		LB1-LD03M57	35/50			T	T	T	T	T	T	T	T	T	T	T	T	T
Integral 63		LB1-LD03M61	45/63				T	T	T	T	T	T	T	T	T	T	T	T
NSX100 F/N/H/S/L/R		Мис. 2.2М или 6.2EM	25/50	36	36	36	36	36	T	T	T	T	T	T	T	T	T	T
NSX160 F/N/H/S/L/R		Мис. 2.2М или 6.2EM	100					3			T	T	T	T	T	T	T	T
NSX250 F/N/H/S/L/R		Мис. 2.2М или 6.2EM	150									4,8			T	T	T	T
			220													T	T	T

T Полная селективность; обеспечивается до значения предельной отключающей способности нижестоящего аппарата.

4 Предельный ток селективности I_s = 4 кА.

Селективность не обеспечивается.

Примечание: соблюдайте основные правила согласования по селективности при перегрузках, коротких замыканиях, замыканиях на землю и токах утечки (см. стр. 6) или проверяйте характеристики срабатывания аппаратов в онлайн инструментах Schneider Electric для технических расчетов.

[1] Применимо для всех выключателей серии Compact NSX с расцепителями Micrologic типа 2.2, 4.2, 5.2, 6.2, 7.2. Для выключателей серии Compact NSX с расцепителями Micrologic типа G (защита генераторов) и АВ (абонентский ввод) следует отдельно проверять характеристики срабатывания. Не применимо к выключателям серии Compact NSX с расцепителями Micrologic типа "М" (Motor).

Селективность в цепях защиты электродвигателей

Вышестоящий аппарат: Compact NSX250 - 630 Micrologic

Нижестоящий аппарат: iC60L MA, NG125L MA, GV2, GV3, GV4, Compact NSX100 - 250

Сеть до 440 В пер. тока

Вышестоящий аппарат				NSX250B/F/N/H/S/L/R					NSX400F/N/H/S/L/R					NSX630F/N/H/S/L/R						
Расцепитель				Micrologic [1]																
Нижестоящий аппарат				Ном. ток (А)		250					400					630				
Уставка Ir				Предельный ток селективности Is (кА)																
Авт. выкл.	Ном. ток (А)	Тепловое реле	Диапазон уставок	100	125	160	200	250	160	200	250	320	400	250	320	400	500	630		
iC60L MA	1.6	LRD6	1/1.6	T	T	T	T	T	T	T	T	T	T	T	T	T	T	T		
iC60L MA	2.5	LRD7	1.6/2.5	T	T	T	T	T	T	T	T	T	T	T	T	T	T	T		
iC60L MA	4	LRD8	2.5/4	T	T	T	T	T	T	T	T	T	T	T	T	T	T	T		
iC60L MA	6.3	LRD10	4/6.3	T	T	T	T	T	T	T	T	T	T	T	T	T	T	T		
iC60L MA	10	LRD12	5.5/8	T	T	T	T	T	T	T	T	T	T	T	T	T	T	T		
iC60L MA	10	LRD14	07/10	T	T	T	T	T	T	T	T	T	T	T	T	T	T	T		
iC60L MA	12.5	LRD16	9/13	T	T	T	T	T	T	T	T	T	T	T	T	T	T	T		
iC60L MA	16	LRD21	12/18	T	T	T	T	T	T	T	T	T	T	T	T	T	T	T		
iC60L MA	25	LRD22	17/25	T	T	T	T	T	T	T	T	T	T	T	T	T	T	T		
iC60L MA	40	LRD32	23/32	T	T	T	T	T	T	T	T	T	T	T	T	T	T	T		
iC60L MA	40	LRD3355	30/40	T	T	T	T	T	T	T	T	T	T	T	T	T	T	T		
NG125L MA	1.6	LRD6	1/1.6	T	T	T	T	T	T	T	T	T	T	T	T	T	T	T		
NG125L MA	2.5	LRD7	1.6/2.5	T	T	T	T	T	T	T	T	T	T	T	T	T	T	T		
NG125L MA	4	LRD8	2.5/4	T	T	T	T	T	T	T	T	T	T	T	T	T	T	T		
NG125L MA	6.3	LRD10	4/6.3	T	T	T	T	T	T	T	T	T	T	T	T	T	T	T		
NG125L MA	10	LRD12	5.5/8	T	T	T	T	T	T	T	T	T	T	T	T	T	T	T		
NG125L MA	10	LRD14	07/10	T	T	T	T	T	T	T	T	T	T	T	T	T	T	T		
NG125L MA	12.5	LRD16	9/13	T	T	T	T	T	T	T	T	T	T	T	T	T	T	T		
NG125L MA	16	LRD21	12/18	T	T	T	T	T	T	T	T	T	T	T	T	T	T	T		
NG125L MA	25	LRD22	17/25	T	T	T	T	T	T	T	T	T	T	T	T	T	T	T		
NG125L MA	40	LRD32	23/32	T	T	T	T	T	T	T	T	T	T	T	T	T	T	T		
NG125L MA	40	LRD3355	30/40	T	T	T	T	T	T	T	T	T	T	T	T	T	T	T		
NG125L MA	63	LRD3357	37/50			T	T	T	T	T	T	T	T	T	T	T	T	T		
NG125L MA	63	LRD3359	48/65				T	T	T	T	T	T	T	T	T	T	T	T		
GV2 L/LE	03	LRD3	0.25/0.40	T	T	T	T	T	T	T	T	T	T	T	T	T	T	T		
GV2 L/LE	04	LRD4	0.40/0.63	T	T	T	T	T	T	T	T	T	T	T	T	T	T	T		
GV2 L/LE	05	LRD5	0.63/1	T	T	T	T	T	T	T	T	T	T	T	T	T	T	T		
GV2 L/LE	06	LRD6	1/1.6	T	T	T	T	T	T	T	T	T	T	T	T	T	T	T		
GV2 L/LE	07	LRD7	1.6/2.5	T	T	T	T	T	T	T	T	T	T	T	T	T	T	T		
GV2 L/LE	08	LRD8	2.5/4	T	T	T	T	T	T	T	T	T	T	T	T	T	T	T		
GV2 L/LE	10	LRD10	4/6.3	T	T	T	T	T	T	T	T	T	T	T	T	T	T	T		
GV2 L/LE	14	LRD14	07/10	T	T	T	T	T	T	T	T	T	T	T	T	T	T	T		
GV2 L/LE	16	LRD16	9/13	T	T	T	T	T	T	T	T	T	T	T	T	T	T	T		
GV2 L/LE	20	LRD21	12/18	T	T	T	T	T	T	T	T	T	T	T	T	T	T	T		
GV2 L/LE	22	LRD22	17/25	T	T	T	T	T	T	T	T	T	T	T	T	T	T	T		
GV2 L/LE	32	LRD32	23/32	T	T	T	T	T	T	T	T	T	T	T	T	T	T	T		
GV3 L	25	LRD22	20/25	T	T	T	T	T	T	T	T	T	T	T	T	T	T	T		
GV3 L	32	LRD32	23/32	T	T	T	T	T	T	T	T	T	T	T	T	T	T	T		
GV3 L	40	LRD340	30/40			T	T	T	T	T	T	T	T	T	T	T	T	T		
GV3 L	50	LRD350	37/50			T	T	T	T	T	T	T	T	T	T	T	T	T		
GV3 L	65	LRD365	48/65				T	T	T	T	T	T	T	T	T	T	T	T		
GV4 L/LE	02	LRD-07	1,6/2,5	T	T	T	T	T	T	T	T	T	T	T	T	T	T	T		
GV4 L/LE	03	LRD-08	2,5/4	T	T	T	T	T	T	T	T	T	T	T	T	T	T	T		
GV4 L/LE	07	LRD-12	5,5/8	T	T	T	T	T	T	T	T	T	T	T	T	T	T	T		
GV4 L/LE	12	LRD-313	9/13	T	T	T	T	T	T	T	T	T	T	T	T	T	T	T		
GV4 L/LE	25	LRD-325	17/25	T	T	T	T	T	T	T	T	T	T	T	T	T	T	T		
GV4 L/LE	50	LRD-350	37/50			T	T	T	T	T	T	T	T	T	T	T	T	T		
GV4 L/LE	80	LRD-33 63	63/80				T	T	T	T	T	T	T	T	T	T	T	T		
GV4 L/LE	115	LR9/F-5369	90/150									T	T	T	T	T	T	T		
NSX100	MA2.5	LRD6	1/1.6	T	T	T	T	T	T	T	T	T	T	T	T	T	T	T		
NSX100	MA2.5	LRD7	1.6/2.5	T	T	T	T	T	T	T	T	T	T	T	T	T	T	T		
NSX100	MA6.3	LRD8	2.5/4	T	T	T	T	T	T	T	T	T	T	T	T	T	T	T		
NSX100	MA6.3	LRD10	4/6.3	T	T	T	T	T	T	T	T	T	T	T	T	T	T	T		
NSX100	MA12.5	LRD12	5.5/8	T	T	T	T	T	T	T	T	T	T	T	T	T	T	T		
NSX100	MA12.5	LRD14	9/13	T	T	T	T	T	T	T	T	T	T	T	T	T	T	T		
NSX100	MA12.5	LRD16	12/18	T	T	T	T	T	T	T	T	T	T	T	T	T	T	T		
NSX100	MA25	LRD21	17/25	T	T	T	T	T	T	T	T	T	T	T	T	T	T	T		
NSX100	MA25	LRD22	17/25	T	T	T	T	T	T	T	T	T	T	T	T	T	T	T		
NSX100	MA50	LRD32	23/32	36	36	36	36	36	T	T	T	T	T	T	T	T	T	T		
NSX100	MA50	LRD340	30/40		36	36	36	36	T	T	T	T	T	T	T	T	T	T		
NSX100	MA50	LRD350	37/50			36	36	36	T	T	T	T	T	T	T	T	T	T		
NSX100	MA100	LRD365	48/65				36	36	T	T	T	T	T	T	T	T	T	T		
NSX100	MA100	LRD3363	63/80					36		T	T	T	T	T	T	T	T	T		
NSX160	MA150	LR9D/F 5369	90/150										T				T	T		
NSX250	MA220	LR9D/F 5371	132/220															T		

T Полная селективность; обеспечивается до значения предельной отключающей способности нижестоящего аппарата.

4 Предельный ток селективности Is = 4 кА.

Селективность не обеспечивается.

Примечание: соблюдайте основные правила согласования по селективности при перегрузках, коротких замыканиях, замыканиях на землю и токах утечки (см. стр. 6) или проверяйте характеристики срабатывания аппаратов в онлайн инструментах Schneider Electric для технических расчетов.

[1] Применимо для всех выключателей серии Compact NSX с расцепителями Micrologic типа 2.2, 4.2, 5.2, 6.2, 7.2. Для выключателей серии Compact NSX с расцепителями Micrologic типа G (защита генераторов) и AB (абонентский ввод) следует отдельно проверять характеристики срабатывания. Не применимо к выключателям серии Compact NSX с расцепителями Micrologic типа "M" (Motor).

Селективность в цепях защиты электродвигателей

Вышестоящий аппарат: Compact NS630b - 1600 N/H

Нижестоящий аппарат: iC60L MA, NG125L MA, TeSys U, GV2, GV3, GV4, Compact NSX100 - 630

Сеть до 440 В пер. тока

Вышестоящий аппарат	NS630b 800 1000 1250 1600 N/H								NS630b 800 1000 1250 1600 N/H								NS630b 800 1000 1250 1600 N/H													
Расцепитель	Micrologic 2.0								Micrologic 5.0 - 6.0 - 7.0 Inst...In								Micrologic 5.0 - 6.0 - 7.0 Inst OFF													
Нижестоящий аппарат	Ном. ток (А)			800			1000			1250			1600			630			800			1000			1250			1600		
Уставка Ir	250	400	630	800	1000	1250	1600	250	400	630	800	1000	1250	1600	250	400	630	800	1000	1250	1600	250	400	630	800	1000	1250	1600		
Предельный ток селективности Is (кА)																														
iC60 L MA1.6...MA40 + LRD	T	T	T	T	T	T	T	T	T	T	T	T	T	T	T	T	T	T	T	T	T	T	T	T	T	T	T	T		
NG125L MA2.5...MA63 + LRD	T	T	T	T	T	T	T	T	T	T	T	T	T	T	T	T	T	T	T	T	T	T	T	T	T	T	T	T		
LUB12 + LUCx6..12	T	T	T	T	T	T	T	T	T	T	T	T	T	T	T	T	T	T	T	T	T	T	T	T	T	T	T	T		
LUB32 + LUCx6..32	T	T	T	T	T	T	T	T	T	T	T	T	T	T	T	T	T	T	T	T	T	T	T	T	T	T	T	T		
GV2 ME01...ME32	T	T	T	T	T	T	T	T	T	T	T	T	T	T	T	T	T	T	T	T	T	T	T	T	T	T	T	T		
GV2 P01...P32	T	T	T	T	T	T	T	T	T	T	T	T	T	T	T	T	T	T	T	T	T	T	T	T	T	T	T	T		
GV2 L03...L32 + LRD	T	T	T	T	T	T	T	T	T	T	T	T	T	T	T	T	T	T	T	T	T	T	T	T	T	T	T	T		
GV3 P13...P65	T	T	T	T	T	T	T	T	T	T	T	T	T	T	T	T	T	T	T	T	T	T	T	T	T	T	T	T		
GV3 L25...L65 + LRD	T	T	T	T	T	T	T	T	T	T	T	T	T	T	T	T	T	T	T	T	T	T	T	T	T	T	T	T		
GV4 P/PE/PEM 02-115	T	T	T	T	T	T	T	T	T	T	T	T	T	T	T	T	T	T	T	T	T	T	T	T	T	T	T	T		
GV4 L/LE 02-115 +LRD	T	T	T	T	T	T	T	T	T	T	T	T	T	T	T	T	T	T	T	T	T	T	T	T	T	T	T	T		
NSX100 F/N/H/S/L MA 2.5...MA6.3 + LRD	T	T	T	T	T	T	T	T	T	T	T	T	T	T	T	T	T	T	T	T	T	T	T	T	T	T	T	T		
NSX100 F/N/H/S/L/R MA12.5...MA100 + LRD	T	T	T	T	T	T	T	T	T	T	T	T	T	T	T	T	T	T	T	T	T	T	T	T	T	T	T	T		
NSX160 F/N/H/S/L 150 MA150 + LR9D/F		T	T	T	T	T	T	T	T	T	T	T	T	T	T	T	T	T	T	T	T	T	T	T	T	T	T	T		
NSX250 F/N/H/S/L/R MA220 + LR9D/F 220			T	T	T	T	T	T	T	T	T	T	T	T	T	T	T	T	T	T	T	T	T	T	T	T	T	T		
NSX400 F/N/H/S/L/R Mic. 1.3M +LR9F 320				T	T	T									T	T	T									T	T	T		
NSX630 F/N Mic. 1.3M +LR9F 500							T											T										T		
NSX630 H/S/L/R Mic. 1.3M +LR9F 500							65											65										65		
NSX100 F/N/H/S/L/R Mic. 2.2M 6.2M 25	T	T	T	T	T	T	T	T	T	T	T	T	T	T	T	T	T	T	T	T	T	T	T	T	T	T	T	T		
NSX100 F/N/H/S/L/R Mic. 2.2M 6.2M 50	T	T	T	T	T	T	T	T	T	T	T	T	T	T	T	T	T	T	T	T	T	T	T	T	T	T	T	T		
NSX100 F/N/H/S/L/R Mic. 2.2M 6.2M 100 (80)	T	T	T	T	T	T	T	T	T	T	T	T	T	T	T	T	T	T	T	T	T	T	T	T	T	T	T	T		
NSX160 F/N/H/S/L Mic. 2.2M 6.2M ≤ 100	T	T	T	T	T	T	T	T	T	T	T	T	T	T	T	T	T	T	T	T	T	T	T	T	T	T	T	T		
NSX160 F/N/H/S/L Mic. 2.2M 6.2M 150		T	T	T	T	T	T								T	T	T								T	T	T	T		
NSX250 F/N/H/S/L/R Mic. 2.2M 6.2M ≤ 150		T	T	T	T	T	T								T	T	T								T	T	T	T		
NSX250 F/N/H/S/L/R Mic. 2.2M 6.2M 220			T	T	T	T	T								T	T	T								T	T	T	T		
NSX400 F/N/H/S/L/R Mic. 2.3M 6.3M 320				T	T	T									T	T	T									T	T	T		
NSX630 F/N Mic. 2.3M 6.3M 500							T											T										T		
NSX630H/S/L/R Mic. 2.3M 6.3M 500							65											65										65		

T Полная селективность; обеспечивается до значения предельной отключающей способности нижестоящего аппарата.

4 Предельный ток селективности Is = 4 кА.

Селективность не обеспечивается.

Примечание: соблюдайте основные правила согласования по селективности при перегрузках, коротких замыканиях, замыканиях на землю и токах утечки (см. стр. 6) или проверяйте характеристики срабатывания аппаратов в онлайн инструментах Schneider Electric для технических расчетов.

Селективность в цепях защиты электродвигателей

Вышестоящий аппарат: Compact NS630b - 1000 L

Нижестоящий аппарат: iC60L MA, NG125L MA, TeSys U, GV2, GV3, GV4, Compact NSX100 - 630

Сеть до 440 В пер. тока

Вышестоящий аппарат		NS630b 800 1000 L																					
Расцепитель		Micrologic 2.0						Micrologic 5.0 - 6.0 - 7.0 Inst 15 In				Micrologic 5.0 - 6.0 - 7.0 Inst OFF											
Нижестоящий аппарат	Ном. ток (А)	630			800		1000		630			800		1000		630		800		1000			
	Уставка Ir	250	400	630	800	1000	250	400	630	800	1000	250	400	630	800	1000	250	400	630	800	1000		
Предельный ток селективности Is (кА)																							
iC60 L MA1.6 ... MA40 + LRD		T	T	T	T	T	T	T	T	T	T	T	T	T	T	T	T	T	T	T	T		
NG125L MA2.5 .. MA63 + LRD		T	T	T	T	T	T	T	T	T	T	T	T	T	T	T	T	T	T	T	T		
LUB12 + LUCx6..12		T	T	T	T	T	T	T	T	T	T	T	T	T	T	T	T	T	T	T	T		
LUB32 + LUCx6..32		T	T	T	T	T	T	T	T	T	T	T	T	T	T	T	T	T	T	T	T		
GV2 ME01..ME32		T	T	T	T	T	T	T	T	T	T	T	T	T	T	T	T	T	T	T	T		
GV2 P01 .. P32		T	T	T	T	T	T	T	T	T	T	T	T	T	T	T	T	T	T	T	T		
GV2 L03..L32 + LRD		T	T	T	T	T	T	T	T	T	T	T	T	T	T	T	T	T	T	T	T		
GV3 P13 ... P65		T	T	T	T	T	T	T	T	T	T	T	T	T	T	T	T	T	T	T	T		
GV3 L25..L65 + LRD		T	T	T	T	T	T	T	T	T	T	T	T	T	T	T	T	T	T	T	T		
GV4 P/PE/PEM 02-115		T	T	T	T	T	T	T	T	T	T	T	T	T	T	T	T	T	T	T	T		
GV4 L/LE 02-115 +LRD		T	T	T	T	T	T	T	T	T	T	T	T	T	T	T	T	T	T	T	T		
NSX100 F/N/H/S/L MA 2.5 .. MA6.3 + LRD		T	T	T	T	T	T	T	T	T	T	T	T	T	T	T	T	T	T	T	T		
NSX100 F/N/H/S/L/R MA12.5 .. MA100 + LRD		T	T	T	T	T	T	T	T	T	T	T	T	T	T	T	T	T	T	T	T		
NSX160 F MA150 + LR9D/F		150	T	T	T	T	T	T	T	T	T	T	T	T	T	T	T	T	T	T	T		
NSX160N/H/S/L MA150 + LR9D/F		150	36	36	T	T		36	36	T	T		36	36	T	T		36	36	T	T		
NSX250 F/N/H/S/L/R MA220 + LR9D/F		220			20	T	T	20	20	20	T	T	20	20	20	T	T						
NSX400F/N/H/S/L/R Micrologic 1.3M +LR9F		320					15														15		
NSX630 F/N/H/S/L/R Micrologic 1.3M +LR9F		500																					
NSX100 FN/H/S/L/R Micrologic 2.2M 6.2M		25	T	T	T	T	T	T	T	T	T	T	T	T	T	T	T	T	T	T	T		
		50	T	T	T	T	T	T	T	T	T	T	T	T	T	T	T	T	T	T	T		
		100 (80)	T	T	T	T	T	T	T	T	T	T	T	T	T	T	T	T	T	T	T		
NSX160 F/N/H/S/L Micrologic 2.2M 6.2M		≤ 100	T	T	T	T	T	T	T	T	T	T	T	T	T	T	T	T	T	T	T		
		150		T	T	T	T		T	T	T	T		T	T	T	T		T	T	T		
NSX250 F/N/H/S/L/R Micrologic 2.2M 6.2M		≤ 150		20	20	T	T		20	20	T	T		20	20	T	T		20	20	T	T	
		220			20	T	T		20	T	T				20	T	T				20	T	T
NSX400F/N/H/S/L/R Micrologic 2.3M 6.3M		320				15	15					15	15							15	15		
NSX630F/N/H/S/L/R Micrologic 2.3M 6.3M		500					10					10									10		

T Полная селективность; обеспечивается до значения предельной отключающей способности нижестоящего аппарата.

4 Предельный ток селективности Is = 4 кА.

Селективность не обеспечивается.

Примечание: соблюдайте основные правила согласования по селективности при перегрузках, коротких замыканиях, замыканиях на землю и токах утечки (см. стр. 6) или проверяйте характеристики срабатывания аппаратов в онлайн инструментах Schneider Electric для технических расчетов.

Селективность в цепях защиты электродвигателей

Вышестоящий аппарат: Compact NS1600b - 3200 N

Нижестоящий аппарат: iC60L MA, NG125L MA, TeSys U, GV2, GV3, GV4, Compact NSX100 - 630

Сеть до 440 В пер. тока

Вышестоящий аппарат		NS1600 2000 2500 3200 N											
Расцепитель		Micrologic 2.0				Micrologic 5.0 - 6.0 - 7.0 Inst 15In				Micrologic 5.0 - 6.0 - 7.0 Inst OFF			
Нижестоящий аппарат	Ном. ток (А)	1600	2000	2500	3200	1600	2000	2500	3200	1600	2000	2500	3200
Предельный ток селективности Is (кА)													
iC60 L MA1.6 ... MA40 + LRD													
NG125L MA2.5 .. MA63 + LRD													
LUB12 + LUCx6..12													
LUB32 + LUCx6..32													
GV2 ME01..ME32													
GV2 P01 .. P32													
GV2 L03..L32 + LRD													
GV3 P13 .. P65													
GV3 L25..L65 + LRD													
GV4 P/PE/PEM 02-115													
GV4 L/LE 02-115 +LRD													
NSX100 F/N/H/S/L MA 2.5 .. MA6.3 + LRD													
NSX100 F/N/H/S/L/R MA12.5 .. MA100 + LRD													
NSX160 F/N/H/S/L MA150 + LR9D/F 150													
NSX250 F/N/H/S/L/R MA220 + LR9D/F 220													
NSX400F/N/H/S/L/R Micrologic 1.3M +LR9F 320													
NSX630 F/N/H/S/L/R Micrologic 1.3M +LR9F 500													
NSX100 F/N/H/S/L/R Micrologic 2.2M 6.2M 25													
NSX100 F/N/H/S/L/R Micrologic 2.2M 6.2M 50													
NSX100 F/N/H/S/L/R Micrologic 2.2M 6.2M 100 (80)													
NSX160 F/N/H/S/L Micrologic 2.2M 6.2M ≤ 100													
NSX160 F/N/H/S/L Micrologic 2.2M 6.2M 150													
NSX250 F/N/H/S/L/R Micrologic 2.2M 6.2M ≤ 150													
NSX250 F/N/H/S/L/R Micrologic 2.2M 6.2M 220													
NSX400 F/N/H/S/L/R Micrologic 2.3M 6.3M 320													
NSX630 F/N/H/S/L/R Micrologic 2.3M 6.3M 320													
NSX630 F/N/H/S/L/R Micrologic 2.3M 6.3M 500													

Полная селективность; обеспечивается до значения предельной отключающей способности нижестоящего аппарата.

Селективность не обеспечивается.

Примечание: соблюдайте основные правила согласования по селективности при перегрузках, коротких замыканиях, замыканиях на землю и токах утечки (см. стр. 6) или проверяйте характеристики срабатывания аппаратов в онлайн инструментах Schneider Electric для технических расчетов.

Селективность в цепях защиты электродвигателей

Вышестоящий аппарат: Masterpact MTZ1 06-16 H1/H2/H3

Нижестоящий аппарат: iC60L MA, NG125L MA, TeSys U, GV2, GV3, GV4, Compact NSX100 - 630

Сеть до 440 В пер. тока

Вышестоящий аппарат		Masterpact MTZ1 06/08/10/12/16 H1/H2/H3																				
Расцепитель		Micrologic 2.0X				Micrologic 5.0X - 6.0X - 7.0X Inst 15 In				Micrologic 5.0X - 6.0X - 7.0X Inst OFF												
Нижестоящий аппарат	Ном. ток (А) Уставка I _r	630				800				1000				1250				1600				
		250	400	630	800	1000	1250	1600	630	250	400	630	800	1000	1250	1600	630	250	400	630	800	1000
Предельный ток селективности I _s (кА)																						
iC60 L MA1.6...MA40 + LRD		T	T	T	T	T	T	T	T	T	T	T	T	T	T	T	T	T	T	T	T	
NG125L MA2.5...MA63 + LRD		T	T	T	T	T	T	T	T	T	T	T	T	T	T	T	T	T	T	T	T	
LUB12 + LUCx6...12		T	T	T	T	T	T	T	T	T	T	T	T	T	T	T	T	T	T	T	T	
LUB32 + LUCx6...32		T	T	T	T	T	T	T	T	T	T	T	T	T	T	T	T	T	T	T	T	
GV2 ME01...ME32		T	T	T	T	T	T	T	T	T	T	T	T	T	T	T	T	T	T	T	T	
GV2 P01...P32		T	T	T	T	T	T	T	T	T	T	T	T	T	T	T	T	T	T	T	T	
GV2 L03...L32 + LRD		T	T	T	T	T	T	T	T	T	T	T	T	T	T	T	T	T	T	T	T	
GV3 P13...P65		T	T	T	T	T	T	T	T	T	T	T	T	T	T	T	T	T	T	T	T	
GV3 L25...L65 + LRD		T	T	T	T	T	T	T	T	T	T	T	T	T	T	T	T	T	T	T	T	
GV4 P/PE/PEM 02-115		T	T	T	T	T	T	T	T	T	T	T	T	T	T	T	T	T	T	T	T	
GV4 L/LE 02-115 +LRD		T	T	T	T	T	T	T	T	T	T	T	T	T	T	T	T	T	T	T	T	
NSX100 F/N/H/S/L MA 2.5...MA6.3 + LRD		T	T	T	T	T	T	T	T	T	T	T	T	T	T	T	T	T	T	T	T	
NSX100 F/N/H/S/L/R MA12.5...MA100 + LRD		T	T	T	T	T	T	T	T	T	T	T	T	T	T	T	T	T	T	T	T	
NSX160 F/N/H/S/L MA150 + LR9D/F	150		T	T	T	T	T		T	T	T	T	T		T	T	T	T	T	T	T	
NSX250 F/N/H/S/L/R MA220 + LR9D/F	220			T	T	T	T			T	T	T	T			T	T	T	T	T	T	
NSX400F/N/H/S/L/R Micrologic 1.3M +LR9F	320				T	T	T					T	T	T				T	T	T	T	
NSX630 F/N/H/S/L/R Micrologic 1.3M +LR9F	500																				T	
NSX100 FN/H/S/L/R Micrologic 2.2M 6.2M	25	T	T	T	T	T	T	T	T	T	T	T	T	T	T	T	T	T	T	T	T	
	50	T	T	T	T	T	T	T	T	T	T	T	T	T	T	T	T	T	T	T	T	
	100 (80)		T	T	T	T	T		T	T	T	T	T		T	T	T	T	T	T	T	
NSX160 F/N/H/S/L Micrologic 2.2M 6.2M	≤ 100	T	T	T	T	T	T	T	T	T	T	T	T	T	T	T	T	T	T	T	T	
	150		T	T	T	T	T		T	T	T	T	T		T	T	T	T	T	T	T	
NSX250 F/N/H/S/L/R Micrologic 2.2M 6.2M	≤ 150	T	T	T	T	T	T	T	T	T	T	T	T	T	T	T	T	T	T	T	T	
	220		T	T	T	T	T		T	T	T	T	T		T	T	T	T	T	T	T	
NSX400 F/N/H/S/L/R Micrologic 2.3M 6.3M	320					T	T							T	T					T	T	
NSX630 F/N/H/S/L/R Micrologic 2.3M 6.3M	400						T	T						T	T					T	T	
	500							T							T						T	

- T** Полная селективность; обеспечивается до значения предельной отключающей способности нижестоящего аппарата.
- 4** Предельный ток селективности I_s = 4 кА.
- Селективность не обеспечивается.

Примечание: соблюдайте основные правила согласования по селективности при перегрузках, коротких замыканиях, замыканиях на землю и токах утечки (см. стр. 6) или проверяйте характеристики срабатывания аппаратов в онлайн инструментах Schneider Electric для технических расчетов.

Селективность в цепях защиты электродвигателей

Вышестоящий аппарат: Masterpact MTZ1 06-10 L1

Нижестоящий аппарат: iC60L MA, NG125L MA, TeSys U, GV2, GV3, GV4, Compact NSX100 - 630

Сеть до 440 В пер. тока

Вышестоящий аппарат		Masterpact MTZ1 06/08/10 L1														
Расцепитель		Micrologic 2.0X					Micrologic 5.0X - 6.0X - 7.0X Inst 15 In					Micrologic 5.0X - 6.0X - 7.0X Inst OFF				
Нижестоящий аппарат	Ном. ток (А)	630			800	1000	630			800	1000	630			800	1000
	Уставка Ir	250	400	630	800	1000	250	400	630	800	1000	250	400	630	800	1000
Предельный ток селективности Is (кА)																
iC60 L MA1.6...MA40 + LRD		T	T	T	T	T	T	T	T	T	T	T	T	T	T	T
NG125L MA2.5...MA63 + LRD		T	T	T	T	T	T	T	T	T	T	T	T	T	T	T
LUB12 + LUCx6...12		T	T	T	T	T	T	T	T	T	T	T	T	T	T	T
LUB32 + LUCx6...32		T	T	T	T	T	T	T	T	T	T	T	T	T	T	T
GV2 ME01...ME32		T	T	T	T	T	T	T	T	T	T	T	T	T	T	T
GV2 P01...P32		T	T	T	T	T	T	T	T	T	T	T	T	T	T	T
GV2 L03...L32 + LRD		T	T	T	T	T	T	T	T	T	T	T	T	T	T	T
GV3 P13...P65		T	T	T	T	T	T	T	T	T	T	T	T	T	T	T
GV3 L25...L65 + LRD		T	T	T	T	T	T	T	T	T	T	T	T	T	T	T
GV4 P/PE/PEM 02-115		T	T	T	T	T	T	T	T	T	T	T	T	T	T	T
GV4 L/LE 02-115 +LRD		T	T	T	T	T	T	T	T	T	T	T	T	T	T	T
NSX100 F/N/H/S/L MA 2.5...MA6.3 + LRD		T	T	T	T	T	T	T	T	T	T	T	T	T	T	T
NSX100 F/N/H/S/L/R MA12.5...MA100 + LRD		T	T	T	T	T	T	T	T	T	T	T	T	T	T	T
NSX160 F MA150 + LR9D/F	150		T	T	T	T	T	T	T	T	T	T	T	T	T	T
NSX160 N/H/S/L MA150 + LR9D/F	150		36	36	T	T		36	36	T	T		36	36	T	T
NSX250 F/N/H/S/L/R MA220 + LR9D/F	220			20	T	T			20	T	T			20	T	T
NSX400 F/N/H/S/L/R Mic. 1.3M + LR9F	320					15					15					15
NSX630 F/N/H/S/L/R Mic. 1.3M +LR9F	500															
NSX100 F/N/H/S/L/R Mic. 2.2M 6.2M	25	T	T	T	T	T	T	T	T	T	T	T	T	T	T	T
	50	T	T	T	T	T	T	T	T	T	T	T	T	T	T	T
	100 (80)	T	T	T	T	T	T	T	T	T	T	T	T	T	T	T
NSX160 F Mic. 2.2M 6.2M	≤ 100	T	T	T	T	T	T	T	T	T	T	T	T	T	T	T
	150		T	T	T	T		T	T	T	T		T	T	T	T
NSX160 N/H/S/L Mic. 2.2M 6.2M	≤ 100	36	36	36	36	36	36	36	36	36	36	36	36	36	36	36
	150		36	36	36	36		36	36	36	36		36	36	36	36
NSX250 F/N/H/S/L/R Mic. 2.2M 6.2M	≤ 150		20	20	T	T		20	20	T	T		20	20	T	T
	220			20	T	T			20	T	T			20	T	T
NSX400 F/N/H/S/L/R Mic. 2.3M 6.3M	320				15	15				15	15				15	15
NSX630 F/N/H/S/L/R Mic. 2.3M 6.3M	500					10					10					10

T Полная селективность; обеспечивается до значения предельной отключающей способности нижестоящего аппарата.

4 Предельный ток селективности Is = 4 кА.

Селективность не обеспечивается.

Примечание: соблюдайте основные правила согласования по селективности при перегрузках, коротких замыканиях, замыканиях на землю и токах утечки (см. стр. 6) или проверяйте характеристики срабатывания аппаратов в онлайн инструментах Schneider Electric для технических расчетов.

Селективность в цепях защиты электродвигателей

Вышестоящий аппарат: Masterpact MTZ2 08/10/12/16/20 N1/H1/H2/L1

Нижестоящий аппарат: iC60L MA, NG125L MA, TeSys U, GV2, GV3, GV4, Compact NSX100 - 630

Сеть до 440 В пер. тока

Вышестоящий аппарат	Masterpact MTZ2 08/10/12/16/20 N1/H1/H2/L1															
Расцепитель	Micrologic 2.0X				Micrologic 5.0X - 6.0X - 7.0X Inst 15 In				Micrologic 5.0X - 6.0X - 7.0X Inst OFF							

Нижестоящий аппарат	Ном. ток (А)	800				1000				1250				1600				2000			
		320	630	800	1000	1250	1600	2000	320	630	800	1000	1250	1600	2000	320	630	800	1000	1250	1600
Предельный ток селективности Is (кА)																					
iC60 L MA1.6...MA40 + LRD		T	T	T	T	T	T	T	T	T	T	T	T	T	T	T	T	T	T	T	T
NG125L MA2.5...MA63 + LRD		T	T	T	T	T	T	T	T	T	T	T	T	T	T	T	T	T	T	T	T
LUB12 + LUCx6...12		T	T	T	T	T	T	T	T	T	T	T	T	T	T	T	T	T	T	T	T
LUB32 + LUCx6...32		T	T	T	T	T	T	T	T	T	T	T	T	T	T	T	T	T	T	T	T
GV2 ME01...ME32		T	T	T	T	T	T	T	T	T	T	T	T	T	T	T	T	T	T	T	T
GV2 P01...P32		T	T	T	T	T	T	T	T	T	T	T	T	T	T	T	T	T	T	T	T
GV2 L03...L32 + LRD		T	T	T	T	T	T	T	T	T	T	T	T	T	T	T	T	T	T	T	T
GV3 P13...P65		T	T	T	T	T	T	T	T	T	T	T	T	T	T	T	T	T	T	T	T
GV3 L25...L65 + LRD		T	T	T	T	T	T	T	T	T	T	T	T	T	T	T	T	T	T	T	T
GV4 P/PE/PEM 02-115		T	T	T	T	T	T	T	T	T	T	T	T	T	T	T	T	T	T	T	T
GV4 L/LE 02-115 +LRD		T	T	T	T	T	T	T	T	T	T	T	T	T	T	T	T	T	T	T	T
NSX100 F/N/H/S/L MA 2.5 .. MA6.3 + LRD		T	T	T	T	T	T	T	T	T	T	T	T	T	T	T	T	T	T	T	T
NSX100 F/N/H/S/L/R MA12.5 .. MA100 + LRD		T	T	T	T	T	T	T	T	T	T	T	T	T	T	T	T	T	T	T	T
NSX160 F/N/H/S/L MA150 + LR9D/F	150	T	T	T	T	T	T	T	T	T	T	T	T	T	T	T	T	T	T	T	T
NSX250 F/N/H/S/L/R MA220 + LR9D/F	220		T	T	T	T	T	T	T	T	T	T	T	T	T	T	T	T	T	T	T
NSX400F/N/H/S/L/R Micrologic 1.3M +LR9F	320				T	T	T	T				T	T	T	T			T	T	T	T
NSX630 F/N/H/S/L/R Micrologic 1.3M +LR9F	500						T	T						T	T					T	T
NSX100 FN/H/S/L/R Micrologic 2.2M 6.2M	25	T	T	T	T	T	T	T	T	T	T	T	T	T	T	T	T	T	T	T	T
	50	T	T	T	T	T	T	T	T	T	T	T	T	T	T	T	T	T	T	T	T
	100 (80)	T	T	T	T	T	T	T	T	T	T	T	T	T	T	T	T	T	T	T	T
NSX160 F/N/H/S/L Micrologic 2.2M 6.2M	≤ 100	T	T	T	T	T	T	T	T	T	T	T	T	T	T	T	T	T	T	T	T
	150		T	T	T	T	T	T				T	T	T	T	T			T	T	T
NSX250 F/N/H/S/L/R Micrologic 2.2M 6.2M	≤ 150		T	T	T	T	T	T				T	T	T	T	T			T	T	T
	220		T	T	T	T	T	T				T	T	T	T	T			T	T	T
NSX400F/N/H/S/L/R Micrologic 2.3 6.3M	320				T	T	T	T				T	T	T	T				T	T	T
NSX630F/N/H/S/L/R Micrologic 2.3 6.3M	500						T	T						T	T					T	T

T Полная селективность; обеспечивается до значения предельной отключающей способности нижестоящего аппарата.

4 Предельный ток селективности Is = 4 кА.

Селективность не обеспечивается.

Примечание: соблюдайте основные правила согласования по селективности при перегрузках, коротких замыканиях, замыканиях на землю и токах утечки (см. стр. 6) или проверяйте характеристики срабатывания аппаратов в онлайн инструментах Schneider Electric для технических расчетов.

Селективность в цепях защиты электродвигателей

Вышестоящий аппарат: Masterpact MTZ2 25/32/40 H1/H2, MTZ3 40/50/63 H1

Нижестоящий аппарат: iC60L MA, NG125L MA, TeSys U, GV2, GV3, GV4, Compact NSX100 - 630

Сеть до 440 В пер. тока

Вышестоящий аппарат	MTZ2 25/32/40 H1/H2	MTZ3 40/50/63 H1	MTZ2 25/32/40 H1/H2	MTZ3 40/50/63 H1	MTZ2 25/32/40 H1/H2	MTZ3 40/50/63 H1
Расцепитель	Micrologic 2.0X		Micrologic 5.0X - 6.0X - 7.0X Inst 15 In		Micrologic 5.0X - 6.0X - 7.0X Inst OFF	

Нижестоящий аппарат	Ном. ток (А)	Предельный ток селективности Is (кА)																	
		2500	3200	4000	4000	5000	6300	2500	3200	4000	4000	5000	6300	2500	3200	4000	4000	5000	6300
iC60 L MA1.6...MA40 + LRD		T	T	T	T	T	T	T	T	T	T	T	T	T	T	T	T	T	T
NG125L MA2.5...MA63 + LRD		T	T	T	T	T	T	T	T	T	T	T	T	T	T	T	T	T	T
LUB12 + LUCx6...12		T	T	T	T	T	T	T	T	T	T	T	T	T	T	T	T	T	T
LUB32 + LUCx6...32		T	T	T	T	T	T	T	T	T	T	T	T	T	T	T	T	T	T
GV2 ME01...ME32		T	T	T	T	T	T	T	T	T	T	T	T	T	T	T	T	T	T
GV2 P01...P32		T	T	T	T	T	T	T	T	T	T	T	T	T	T	T	T	T	T
GV2 L03...L32 + LRD		T	T	T	T	T	T	T	T	T	T	T	T	T	T	T	T	T	T
GV3 P13...P65		T	T	T	T	T	T	T	T	T	T	T	T	T	T	T	T	T	T
GV3 L25...L65 + LRD		T	T	T	T	T	T	T	T	T	T	T	T	T	T	T	T	T	T
GV4 P/PE/PEM 02-115		T	T	T	T	T	T	T	T	T	T	T	T	T	T	T	T	T	T
GV4 L/LE 02-115 +LRD		T	T	T	T	T	T	T	T	T	T	T	T	T	T	T	T	T	T
NSX100 F/N/H/S/L MA 2.5 .. MA6.3 + LRD		T	T	T	T	T	T	T	T	T	T	T	T	T	T	T	T	T	T
NSX100 F/N/H/S/L/R MA12.5 .. MA100+LRD		T	T	T	T	T	T	T	T	T	T	T	T	T	T	T	T	T	T
NSX160 F/N/H/S/L MA150 + LR9D/F	150	T	T	T	T	T	T	T	T	T	T	T	T	T	T	T	T	T	T
NSX250 F/N/H/S/L/R MA220 + LR9D/F	220	T	T	T	T	T	T	T	T	T	T	T	T	T	T	T	T	T	T
NSX400 F/N/H/S/L/R Micrologic 1.3M+LR9F	320	T	T	T	T	T	T	T	T	T	T	T	T	T	T	T	T	T	T
NSX630 F/N/H/S/L/R Micrologic 1.3M+LR9F	500	T	T	T	T	T	T	T	T	T	T	T	T	T	T	T	T	T	T
NSX100 FN/H/S/L/R Micrologic 2.2M 6.2M	25/50/ 100	T	T	T	T	T	T	T	T	T	T	T	T	T	T	T	T	T	T
NSX160 F/N/H/S/L Micrologic 2.2M 6.2M	150	T	T	T	T	T	T	T	T	T	T	T	T	T	T	T	T	T	T
NSX250 F/N/H/S/L/R Micrologic 2.2M 6.2M	≤ 150	T	T	T	T	T	T	T	T	T	T	T	T	T	T	T	T	T	T
	220	T	T	T	T	T	T	T	T	T	T	T	T	T	T	T	T	T	T
NSX400 F/N/H/S/L/R Micrologic 2.3 6.3M	320	T	T	T	T	T	T	T	T	T	T	T	T	T	T	T	T	T	T
NSX630 F/N/H/S/L/R Micrologic 2.3 6.3M	500	T	T	T	T	T	T	T	T	T	T	T	T	T	T	T	T	T	T

T Полная селективность; обеспечивается до значения предельной отключающей способности нижестоящего аппарата.

Примечание: соблюдайте основные правила согласования по селективности при перегрузках, коротких замыканиях, замыканиях на землю и токах утечки (см. стр. 6) или проверяйте характеристики срабатывания аппаратов в онлайн инструментах Schneider Electric для технических расчетов.

Селективность в цепях защиты электродвигателей

Вышестоящий аппарат: Masterpact MTZ2 20/25/32/40 H3, MTZ3 40/50/63 H2

Нижестоящий аппарат: iC60L MA, NG125L MA, TeSys U, GV2, GV3, GV4, Compact NSX100 - 630

Сеть до 440 В пер. тока

Вышестоящий аппарат	MTZ2 20/25/32/40 H3	MTZ3 40/50/63 H2	MTZ2 20/25/32/40 H3	MTZ3 40/50/63 H2	MTZ2 20/25/32/40 H3	MTZ3 40/50/63 H2
Расцепитель	Micrologic 2.0X		Micrologic 5.0X - 6.0X - 7.0X Inst 15 In		Micrologic 5.0X - 6.0X - 7.0X Inst OFF	

Нижестоящий аппарат	2000	2500	3200	4000	4000	5000	6300	2000	2500	3200	4000	4000	5000	6300	2000	2500	3200	4000	4000	5000	6300
Предельный ток селективности Is (кА)																					
iC60 L MA1.6...MA40 + LRD	T	T	T	T	T	T	T	T	T	T	T	T	T	T	T	T	T	T	T	T	T
NG125L MA2.5...MA63 + LRD	T	T	T	T	T	T	T	T	T	T	T	T	T	T	T	T	T	T	T	T	T
LUB12 + LUCx6...12	T	T	T	T	T	T	T	T	T	T	T	T	T	T	T	T	T	T	T	T	T
LUB32 + LUCx6...32	T	T	T	T	T	T	T	T	T	T	T	T	T	T	T	T	T	T	T	T	T
GV2 ME01...ME32	T	T	T	T	T	T	T	T	T	T	T	T	T	T	T	T	T	T	T	T	T
GV2 P01...P32	T	T	T	T	T	T	T	T	T	T	T	T	T	T	T	T	T	T	T	T	T
GV2 L03...L32 + LRD	T	T	T	T	T	T	T	T	T	T	T	T	T	T	T	T	T	T	T	T	T
GV3 P13...P65	T	T	T	T	T	T	T	T	T	T	T	T	T	T	T	T	T	T	T	T	T
GV3 L25...L65 + LRD	T	T	T	T	T	T	T	T	T	T	T	T	T	T	T	T	T	T	T	T	T
GV4 P/PE/PEM 02-115	T	T	T	T	T	T	T	T	T	T	T	T	T	T	T	T	T	T	T	T	T
GV4 L/LE 02-115 +LRD	T	T	T	T	T	T	T	T	T	T	T	T	T	T	T	T	T	T	T	T	T
NSX100 F/N/H/S/L MA 2.5...MA6.3 + LRD	T	T	T	T	T	T	T	T	T	T	T	T	T	T	T	T	T	T	T	T	T
NSX100 F/N/H/S/L/R MA12.5...MA100 + LRD	T	T	T	T	T	T	T	T	T	T	T	T	T	T	T	T	T	T	T	T	T
NSX160 F/N/H/S/L MA150 + LR9D/F	T	T	T	T	T	T	T	T	T	T	T	T	T	T	T	T	T	T	T	T	T
NSX250 F/N/H/S/L/R MA220 + LR9D/F	T	T	T	T	T	T	T	T	T	T	T	T	T	T	T	T	T	T	T	T	T
NSX400 F/N/H/S/L/R Micrologic 1.3M + LR9F	T	T	T	T	T	T	T	T	T	T	T	T	T	T	T	T	T	T	T	T	T
NSX630 F/N/H/S/L/R Micrologic 1.3M + LR9F	T	T	T	T	T	T	T	T	T	T	T	T	T	T	T	T	T	T	T	T	T
NSX100 FN/H/S/L/R Micrologic 2.2M 6.2M	T	T	T	T	T	T	T	T	T	T	T	T	T	T	T	T	T	T	T	T	T
NSX160 FN/H/S/L/R Micrologic 2.2M 6.2M	T	T	T	T	T	T	T	T	T	T	T	T	T	T	T	T	T	T	T	T	T
NSX250 FN/H/S/L/R Micrologic 2.2M 6.2M	T	T	T	T	T	T	T	T	T	T	T	T	T	T	T	T	T	T	T	T	T
NSX400 FN/H/S/L/R Micrologic 2.3 6.3M 320	T	T	T	T	T	T	T	T	T	T	T	T	T	T	T	T	T	T	T	T	T
NSX630 FN/H/S/L/R Micrologic 2.3 6.3M 500	T	T	T	T	T	T	T	T	T	T	T	T	T	T	T	T	T	T	T	T	T

T Полная селективность; обеспечивается до значения предельной отключающей способности нижестоящего аппарата.

4 Предельный ток селективности Is = 4 кА.

Селективность не обеспечивается.

Примечание: соблюдайте основные правила согласования по селективности при перегрузках, коротких замыканиях, замыканиях на землю и токах утечки (см. стр. 6) или проверяйте характеристики срабатывания аппаратов в онлайн инструментах Schneider Electric для технических расчетов.

Каскадные соединения в цепях защиты электродвигателей

Вышестоящий аппарат: NG125, Compact NSXm, NSX100, NSX160, NSX250, NSX400, NSX630

Нижестоящий аппарат: iC60L MA, NG125L MA, TeSys U, GV2, GV3, GV4

Сеть до 380/415В пер. тока

Ph/N 220/240В пер. тока

Вышестоящий аппарат	NG125			NSXm					NSX100					
	N	H	L	E	B	F	N	H	B	F	N	H	S	L
Icu (кА)	25	36	50	16	25	36	50	70	25	36	50	70	100	150

Нижестоящий аппарат	Ном. ток (А)	Icu (кА)	Усиленная отключающая способность (кА)													
			IC60L MA	1,6-16 25-60	20 15	25	36	50		25	36	36	36	25	36	40
NG125L MA	1,6-80	50									70		70	100	150	
GV2 ME	01-14 16-32	100 15														
GV2 P	01-16 20-32	100 50														
GV2 L	01-16 20-32	100 50							70				70	100	150	
GV3 P	40-65	50							70				70	100	150	
GV3 L	40-65	50							70				70	100	150	
TeSys U LUB12	0,15-12	50							70				70	100	150	
TeSys U LUB32	0,15-32	50							70				70	100	150	
GV4L & LE B	2-115A	25							36	36	50		36	36	50	50
GV4L & LE N	2-115A	50							70				70	100	100	
GV4L & LE S	2-115A	100													150	
GV4PPE,PEM B	2-115A	25							36	36	50		36	36	50	50
GV4PPE,PEM N	2-115A	50							70				70	100	100	
GV4PPE,PEM S	2-115A	100													150	

Вышестоящий аппарат	NSX160						NSX250					
	B	F	N	H	S	L	B	F	N	H	S	L
Icu (кА)	25	36	50	70	100	150	25	36	50	70	100	150

Нижестоящий аппарат	Ном. ток (А)	Icu (кА)	Усиленная отключающая способность (кА)													
			IC60L MA	1,6-16 25-60	20 15	25	36	40	40	40	40	25	30	30	30	30
NG125L MA	1,6-80	50					70	100	150				70	100	150	
GV2 ME	01-14 16-32	100 15														
GV2 P	01-16 20-32	100 50														
GV2 L	01-16 20-32	100 50							70	100	150			70	100	150
GV3 P	40-65	50							70	100	150			70	100	150
GV3 L	40-65	50							70	100	150			70	100	150
TeSys U LUB12	0,15-12	50							70	100	150			70	100	150
TeSys U LUB32	0,15-32	50							70	100	150			70	100	150
GV4L & LE B	2-115A	25				36	36	50	50	50		36	36	50	50	50
GV4L & LE N	2-115A	50						70	100	100				70	100	100
GV4L & LE S	2-115A	100								150						150
GV4PPE,PEM B	2-115A	25							36	36	50		36	36	50	50
GV4PPE,PEM N	2-115A	50							70	100	100			70	100	100
GV4PPE,PEM S	2-115A	100														150

Вышестоящий аппарат	NSX400					NSX630				
	F	N	H	S	L	F	N	H	S	L
Icu (кА)	25	36	50	70	100	150	25	36	100	150

Нижестоящий аппарат	Ном. ток (А)	Icu (кА)	Усиленная отключающая способность (кА)										
			GV4L & LE B	2-115A	25	36	36	50	50	50	36	36	50
GV4L & LE N	2-115A	50				70	100	100			70	100	100
GV4L & LE S	2-115A	100						150					150
GV4PPE,PEM B	2-115A	25							36	36	50		50
GV4PPE,PEM N	2-115A	50									70	100	100
GV4PPE,PEM S	2-115A	100											150

Примечание: соблюдайте основные правила согласования по селективности при перегрузках, коротких замыканиях, замыканиях на землю и токах утечки (см. стр. 6) или проверяйте характеристики срабатывания аппаратов в онлайн инструментах Schneider Electric для технических расчетов. Для нижестоящих автоматических выключателей Compact NSX с расцепителем типа "M" (Motor) используйте основные таблицы селективности.

Каскадные соединения в цепях защиты электродвигателей

Вышестоящий аппарат: NG125, Compact NSXm, NSX100, NSX160, NSX250, NSX400, NSX630

Нижестоящий аппарат: GV4

Сеть до 440В пер. тока

Вышестоящий аппарат	NSXm					NSX100					
	E	B	F	N	H	B	F	N	H	S	L
Icu (кА)	10	20	35	50	65	20	35	50	65	90	130

Нижестоящий аппарат			Усиленная отключающая способность (кА)										
	Ном. ток (А)	Icu (кА)											
GV4L, LE B	2-115	20			35	35	50		35	35	50	50	50
GV4L, LE N	2-115	50					65				65	90	100
GV4L, LE S	2-115	70										90	130
GV4P, PE, PEM B	2-115	20			35	35	50		35	35	50	50	50
GV4P, PE, PEM N	2-115	50					65				65	90	100
GV4P, PE, PEM S	2-115	70										90	130

Вышестоящий аппарат	NSX160						NSX250					
	B	F	N	H	S	L	B	F	N	H	S	L
Icu (кА)	20	35	50	65	90	130	20	35	50	65	90	130

Нижестоящий аппарат			Усиленная отключающая способность (кА)											
	Ном. ток (А)	Icu (кА)												
GV4L, LE B	2-115A	20		35	35	50	50	50		35	35	50	50	50
GV4L, LE N	2-115A	50				65	90	100				65	90	100
GV4L, LE S	2-115A	70					90	130				90	130	
GV4P, PE, PEM B	2-115A	20		35	35	50	50	50		35	35	50	50	50
GV4P, PE, PEM N	2-115A	50				65	90	100				65	90	100
GV4P, PE, PEM S	2-115A	70					90	130				90	130	

Вышестоящий аппарат	NSX400					NSX630				
	F	N	H	S	L	F	N	H	S	L
Icu (кА)	35	50	65	90	130	35	50	65	90	130

Нижестоящий аппарат			Усиленная отключающая способность (кА)										
	Ном. ток (А)	Icu (кА)											
GV4L, LE B	2-115A	20	35	35	50	50	50	35	35	50	50	50	
GV4L, LE N	2-115A	50			65	90	100			65	90	100	
GV4L, LE S	2-115A	70				90	130				90	130	
GV4P, PE, PEM B	2-115A	20	35	35	50	50	50	35	35	50	50	50	
GV4P, PE, PEM N	2-115A	50			65	90	100			65	90	100	
GV4P, PE, PEM S	2-115A	70				90	130				90	130	

Примечание: соблюдайте основные правила согласования по селективности при перегрузках, коротких замыканиях, замыканиях на землю и токах утечки (см. стр. 6) или проверяйте характеристики срабатывания аппаратов в онлайн инструментах Schneider Electric для технических расчетов.

Каскадные соединения в цепях защиты электродвигателей

Вышестоящий аппарат: NG125, Compact NSXm, NSX100, NSX160, NSX250, NSX400, NSX630

Нижестоящий аппарат: iC60L MA, NG125L MA, TeSys U, GV2, GV3, GV4

Сеть до 220-240В пер. тока

Ph/N 110-130В пер. тока

Вышестоящий аппарат	NG125			NSXm					NSX100					
	N	H	L	E	B	F	N	H	B	F	N	H	S	L
Icu (кА)	50	70	100	25	50	85	90	100	40	85	90	100	120	150

Нижестоящий аппарат			Усиленная отключающая способность (кА)													
	Ном. ток (А)	Icu (кА)														
iC60L MA	1,6-16	40	50	70	100							65	80	80	80	80
	25-60	30	50	70	70					40	80	80	80	80	80	80
NG125L MA	1,6-80	100													120	150
	01-14	100														
GV2 ME	16-32	50										85	90	100	100	100
	01-16	100														
GV2 P	20-32	100														
	01-16	100														
GV2 L	20-32	50					85	85	100			85	90	100	100	100
	40-65	100														
GV3 P	40-65	100														
GV3 L	40-65	100														
TeSys U LUB12	0,15-12	50					85	85	100						120	150
TeSys U LUB32	0,15-32	50					85	85	100						120	150
GV4L, LE B	2-115A	50					85	85	100			85	85	100	100	100
GV4L, LE N	2-115A	100													120	150
GV4L, LE S	2-115A	120														150
GV4P, PE, PEM B	2-115A	50					85	85	100			85	85	100	100	100
GV4P, PE, PEM N	2-115A	100													120	150
GV4P, PE, PEM S	2-115A	120														150

Вышестоящий аппарат	NSX160						NSX250					
	B	F	N	H	S	L	B	F	N	H	S	L
Icu (кА)	40	85	90	100	120	150	40	85	90	100	120	150

Нижестоящий аппарат			Усиленная отключающая способность (кА)												
	Ном. ток (А)	Icu (кА)													
iC60L MA	1,6-16	40		65	80	80	80	80	80		65	80	80	80	80
	25-60	30	40	80	80	80	80	80	80	40	50	65	65	65	65
NG125L MA	1,6-80	100												120	150
	01-14	100													
GV2 ME	16-32	50		85	90	100	100	100			85	90	100	100	100
	01-16	100													
GV2 P	20-32	100													
	01-16	100													
GV2 L	20-32	50		85	90	100	100	100			85	90	100	100	100
	40-65	100													
GV3 P	40-65	100													
GV3 L	40-65	100													
TeSys U LUB12	0,15-12	50		85	85	100	100	100			85	85	100	100	100
TeSys U LUB32	0,15-32	50					120	150						120	150
GV4L, LE B	2-115A	50						150							150
GV4L, LE N	2-115A	100		85	85	100	100	100			85	85	100	100	100
GV4L, LE S	2-115A	120					120	150						120	150
GV4P, PE, PEM B	2-115A	50		85	85	100	100	100			85	85	100	100	100
GV4P, PE, PEM N	2-115A	100					120	150						120	150
GV4P, PE, PEM S	2-115A	120						150							150

Вышестоящий аппарат	NSX400					NSX630				
	F	N	H	S	L	F	N	H	S	L
Icu (кА)	40	85	100	120	150	40	85	100	120	150

Нижестоящий аппарат												
	Ном. ток (А)	Icu (кА)										
GV4L, LE B	2-115A	50		85	100	100	100		85	100	100	100
GV4L, LE N	2-115A	100				120	150				120	150
GV4L, LE S	2-115A	120					150					150
GV4P, PE, PEM B	2-115A	50		85	100	100	100		85	100	100	100
GV4P, PE, PEM N	2-115A	100				120	150				120	150

Примечание: Для нижестоящих автоматических выключателей Compact NSX с расцепителем типа "М" (Motor) используйте основные таблицы селективности.

Селективность при каскадных соединениях

Вышестоящий аппарат: Compact NSX160, NSX250, NSX400, NSX630

Нижестоящий аппарат: TeSys U, Integral 63

Сеть 380-415 В пер. тока

Вышестоящий аппарат			NSX160H	NSX160S	NSX160L	NSX250H	NSX250S	NSX250L						
Отключающая способность			70 кА	100 кА	150 кА	70 кА	100 кА	150 кА						
Расцепитель			TM-D											
Нижестоящий	Тепловое реле (A)	Ном. ток (A) (A)	80/100	125/160	80/100	125/160	80/100	125/160	160	200/250	160	200/250	160	200/250
TeSys U LUB12	LUC*X6	0.15/0.6		70/70		100/100		150/150	70/70	70/70	100/100	100/100	100/100	100/100
	LUC*1X	0.35/1.4		70/70		100/100		150/150	70/70	70/70	100/100	100/100	100/100	100/100
	LUC*05	1.25/5		70/70		100/100		150/150	70/70	70/70	100/100	100/100	100/100	100/100
	LUC*12	3/12		70/70		100/100		150/150	70/70	70/70	100/100	100/100	100/100	100/100
TeSys U LUB32	LUC*X6	0.15/0.6		5/70		5/100		5/150	5/70	70/70	5/100	100/100	5/100	100/100
	LUC*1X	0.35/1.4		5/70		5/100		5/150	5/70	70/70	5/100	100/100	5/100	100/100
	LUC*05	1.25/5		5/70		5/100		5/150	5/70	70/70	5/100	100/100	5/100	100/100
	LUC*12	3/12		5/70		5/100		5/150	5/70	70/70	5/100	100/100	5/100	100/100
	LUC*18	4.5/18		5/70		5/100		5/150	5/70	70/70	5/100	100/100	5/100	100/100
LUC*32	8/32		5/70		5/100		5/150	5/70	70/70	5/100	100/100	5/100	100/100	
Integral 63	LB1-LD03M16	10/13								70/70		100/100		150/150
LD1-LD030	LB1-LD03M21	11/18								70/70		100/100		150/150
LD4-LD130	LB1-LD03M22	18/25								70/70		100/100		150/150
LD4-LD030	LB1-LD03M53	23/32								70/70		100/100		150/150
	LB1-LD03M55	28/40								70/70		100/100		150/150
	LB1-LD03M57	35/50								70/70		100/100		150/150
	LB1-LD03M61	45/63								70/70		100/100		150/150

Вышестоящий аппарат			NSX160H	NSX160L	NSX160L	NSX250H	NSX250S	NSX250L	NSX400H	NSX400S	NSX400L
Отключающая способность			70 кА	100 кА	150 кА	70 кА	100 кА	150 кА	70 кА	100 кА	150 кА
Расцепитель			Micrologic								
Нижестоящий	Тепловое реле (A)	Ном. ток (A) (A)	160	160	160	250	250	250	400	400	400
TeSys U LUB12	LUC*X6	0.15/0.6	70/70	100/100	150/150	70/70	100/100	100/100			
	LUC*1X	0.35/1.4	70/70	100/100	150/150	70/70	100/100	100/100			
	LUC*05	1.25/5	70/70	100/100	150/150	70/70	100/100	100/100			
	LUC*12	3/12	70/70	100/100	150/150	70/70	100/100	100/100			
TeSys U LUB32	LUC*X6	0.15/0.6	5/70	5/100	5/150	70/70	100/100	100/100			
	LUC*1X	0.35/1.4	5/70	5/100	5/150	70/70	100/100	100/100			
	LUC*05	1.25/5	5/70	5/100	5/150	70/70	100/100	100/100			
	LUC*12	3/12	5/70	5/100	5/150	70/70	100/100	100/100			
	LUC*18	4.5/18	5/70	5/100	5/150	70/70	100/100	100/100			
LUC*32	8/32	5/70	5/100	5/150	70/70	100/100	100/100				
Integral 63	LB1-LD03M16	10/13	70/70	100/100	150/150	70/70	100/100	150/150	70/70	100/100	150/150
LD1-LD030	LB1-LD03M21	11/18				70/70	100/100	150/150	70/70	100/100	150/150
LD4-LD130	LB1-LD03M22	18/25				70/70	100/100	150/150	70/70	100/100	150/150
LD4-LD030	LB1-LD03M53	23/32				70/70	100/100	150/150	70/70	100/100	150/150
	LB1-LD03M55	28/40				70/70	100/100	150/150	70/70	100/100	150/150
	LB1-LD03M57	35/50				70/70	100/100	150/150	70/70	100/100	150/150
	LB1-LD03M61	45/63				70/70	100/100	150/150	70/70	100/100	150/150

Примечание: соблюдайте основные правила согласования по селективности при перегрузках, коротких замыканиях, замыканиях на землю и токах утечки (см. стр. 6) или проверяйте характеристики срабатывания аппаратов в онлайн инструментах Schneider Electric для технических расчетов.

Селективность при каскадных соединениях

Вышестоящий аппарат: Compact NSX160

Нижестоящий аппарат: GV2 ME

Сеть 380-415 В пер. тока

Вышестоящий аппарат	NSX160B	NSX160F
Отключающая способность	25 кА	36 кА
Расцепитель	TM-D	

Нижестоящий	Тепловое реле (A)	Ном. ток (A)	16	25	40	63	80	100	125	160	16	25	32	40/50	63	80	100	125	160
GV2 ME01	Встроенное	0.1/0.16	25/25	25/25	25/25	25/25	25/25	25/25	25/25	25/25	36/36	36/36	36/36	36/36	36/36	36/36	36/36	36/36	36/36
GV2 ME02	Встроенное	0.16/0.25	25/25	25/25	25/25	25/25	25/25	25/25	25/25	25/25	36/36	36/36	36/36	36/36	36/36	36/36	36/36	36/36	36/36
GV2 ME03	Встроенное	0.25/0.40	25/25	25/25	25/25	25/25	25/25	25/25	25/25	25/25	36/36	36/36	36/36	36/36	36/36	36/36	36/36	36/36	36/36
GV2 ME04	Встроенное	0.40/0.63	25/25	25/25	25/25	25/25	25/25	25/25	25/25	25/25	36/36	36/36	36/36	36/36	36/36	36/36	36/36	36/36	36/36
GV2 ME05	Встроенное	0.63/1	25/25	25/25	25/25	25/25	25/25	25/25	25/25	25/25	36/36	36/36	36/36	36/36	36/36	36/36	36/36	36/36	36/36
GV2 ME06	Встроенное	1/1.6		25/25	25/25	25/25	25/25	25/25	25/25	25/25		36/36	36/36	36/36	36/36	36/36	36/36	36/36	36/36
GV2 ME07	Встроенное	1.6/2.5			25/25	25/25	25/25	25/25	25/25	25/25			36/36	36/36	36/36	36/36	36/36	36/36	36/36
GV2 ME08	Встроенное	2.5/4							25/25	25/25								36/36	36/36
GV2 ME10	Встроенное	4/6.3							25/25	25/25								36/36	36/36
GV2 ME14	Встроенное	6/10							25/25	25/25								36/36	36/36
GV2 ME16	Встроенное	9/14							25/25	25/25								36/36	36/36
GV2 ME20	Встроенное	13/18							25/25	25/25								36/36	36/36
GV2 ME21	Встроенное	17/23							25/25	25/25								36/36	36/36
GV2 ME22	Встроенное	20/25							25/25	25/25								36/36	36/36
GV2 ME32	Встроенное	24/32							25/25	25/25								36/36	36/36

Вышестоящий аппарат	NSX160N/H/S/L
Отключающая способность	50/70/100/150 кА
Расцепитель	TM-D

Нижестоящий	Тепловое реле (A)	Ном. ток (A)	16	25	32	40	50	63	80	100	125	160
GV2 ME01	Встроенное	0.1/0.16	50/50	50/50	50/50	50/50	50/50	50/50	50/50	50/50	50/50	50/50
GV2 ME02	Встроенное	0.16/0.25	50/50	50/50	50/50	50/50	50/50	50/50	50/50	50/50	50/50	50/50
GV2 ME03	Встроенное	0.25/0.40	50/50	50/50	50/50	50/50	50/50	50/50	50/50	50/50	50/50	50/50
GV2 ME04	Встроенное	0.40/0.63	50/50	50/50	50/50	50/50	50/50	50/50	50/50	50/50	50/50	50/50
GV2 ME05	Встроенное	0.63/1	50/50	50/50	50/50	50/50	50/50	50/50	50/50	50/50	50/50	50/50
GV2 ME06	Встроенное	1/1.6		50/50	50/50	50/50	50/50	50/50	50/50	50/50	50/50	50/50
GV2 ME07	Встроенное	1.6/2.5			50/50	50/50	50/50	50/50	50/50	50/50	50/50	50/50
GV2 ME08	Встроенное	2.5/4									50/50	50/50
GV2 ME10	Встроенное	4/6.3									50/50	50/50
GV2 ME14	Встроенное	6/10									50/50	50/50
GV2 ME16	Встроенное	9/14									50/50	50/50
GV2 ME20	Встроенное	13/18									50/50	50/50
GV2 ME21	Встроенное	17/23									50/50	50/50
GV2 ME22	Встроенное	20/25									50/50	50/50
GV2 ME32	Встроенное	24/32									50/50	50/50

Вышестоящий аппарат	NSX160B	NSX160F	NSX160F
Отключающая способность	25 кА	36 кА	50/70/100/150 кА
Расцепитель	Micrologic		

Нижестоящий	Тепловое реле (A)	Ном. ток (A)	160	160	160
GV2 ME01	Встроенное	0.1/0.16	25/25	36/36	50/50
GV2 ME02	Встроенное	0.16/0.25	25/25	36/36	50/50
GV2 ME03	Встроенное	0.25/0.40	25/25	36/36	50/50
GV2 ME04	Встроенное	0.40/0.63	25/25	36/36	50/50
GV2 ME05	Встроенное	0.63/1	25/25	36/36	50/50
GV2 ME06	Встроенное	1/1.6	25/25	36/36	50/50
GV2 ME07	Встроенное	1.6/2.5	25/25	36/36	50/50
GV2 ME08	Встроенное	2.5/4	25/25	36/36	50/50
GV2 ME10	Встроенное	4/6.3	25/25	36/36	50/50
GV2 ME14	Встроенное	6/10	25/25	36/36	50/50
GV2 ME16	Встроенное	9/14	25/25	36/36	50/50
GV2 ME20	Встроенное	13/18	25/25	36/36	50/50
GV2 ME21	Встроенное	17/23	25/25	36/36	50/50
GV2 ME22	Встроенное	20/25	25/25	36/36	50/50
GV2 ME32	Встроенное	24/32	25/25	36/36	50/50

Примечание: соблюдайте основные правила согласования по селективности при перегрузках, коротких замыканиях, замыканиях на землю и токах утечки (см. стр. 6) или проверяйте характеристики срабатывания аппаратов в онлайн инструментах Schneider Electric для технических расчетов.

Селективность при каскадных соединениях

Вышестоящий аппарат: Compact NSX160

Нижестоящий аппарат: GV2 P

Сеть 380-415 В пер. тока

Вышестоящий аппарат	NSX160H	NSX160S
Отключающая способность	70 кА	100 кА
Расцепитель	TM-D	

Нижестоящий	Тепловое реле (А)	Ном. ток (А)	80	100	125	160	80	100	125	160
GV2 P01	Встроенное	0.1/0.16	70/70	70/70	70/70	70/70	100/100	100/100	100/100	100/100
GV2 P02	Встроенное	0.16/0.25	70/70	70/70	70/70	70/70	100/100	100/100	100/100	100/100
GV2 P03	Встроенное	0.25/0.40	70/70	70/70	70/70	70/70	100/100	100/100	100/100	100/100
GV2 P04	Встроенное	0.40/0.63	70/70	70/70	70/70	70/70	100/100	100/100	100/100	100/100
GV2 P05	Встроенное	0.63/1	70/70	70/70	70/70	70/70	100/100	100/100	100/100	100/100
GV2 P06	Встроенное	1/1.6	70/70	70/70	70/70	70/70	100/100	100/100	100/100	100/100
GV2 P07	Встроенное	1.6/2.5	70/70	70/70	70/70	70/70	100/100	100/100	100/100	100/100
GV2 P08	Встроенное	2.5/4			70/70	70/70	100/100	100/100	100/100	100/100
GV2 P10	Встроенное	4/6.3			70/70	70/70	100/100	100/100	100/100	100/100
GV2 P14	Встроенное	6/10			70/70	70/70	100/100	100/100	100/100	100/100
GV2 P16	Встроенное	9/14			70/70	70/70	100/100	100/100	100/100	100/100
GV2 P20	Встроенное	13/18			70/70	70/70	100/100	100/100	100/100	100/100
GV2 P21	Встроенное	17/23			70/70	70/70	100/100	100/100	100/100	100/100
GV2 P22	Встроенное	20/25			70/70	70/70	100/100	100/100	100/100	100/100

Вышестоящий аппарат	NSX160L	NSX160H	NSX160S	NSX160L
Отключающая способность	150 кА	70 кА	100 кА	150 кА
Расцепитель	TM-D	Micrologic		

Нижестоящий	Тепловое реле (А)	Ном. ток (А)	80	100	125	160	160	160	160
GV2 P01	Встроенное	0.1/0.16	150/150	150/150	150/150	150/150	70/70	100/100	150/150
GV2 P02	Встроенное	0.16/0.25	150/150	150/150	150/150	150/150	70/70	100/100	150/150
GV2 P03	Встроенное	0.25/0.40	150/150	150/150	150/150	150/150	70/70	100/100	150/150
GV2 P04	Встроенное	0.40/0.63	150/150	150/150	150/150	150/150	70/70	100/100	150/150
GV2 P05	Встроенное	0.63/1	150/150	150/150	150/150	150/150	70/70	100/100	150/150
GV2 P06	Встроенное	1/1.6	150/150	150/150	150/150	150/150	70/70	100/100	150/150
GV2 P07	Встроенное	1.6/2.5	150/150	150/150	150/150	150/150	70/70	100/100	150/150
GV2 P08	Встроенное	2.5/4			150/150	150/150	70/70	100/100	150/150
GV2 P10	Встроенное	4/6.3			150/150	150/150	70/70	100/100	150/150
GV2 P14	Встроенное	6/10			150/150	150/150	70/70	100/100	150/150
GV2 P16	Встроенное	9/14			150/150	150/150	70/70	100/100	150/150
GV2 P20	Встроенное	13/18			150/150	150/150	70/70	100/100	150/150
GV2 P21	Встроенное	17/23			150/150	150/150	70/70	100/100	150/150
GV2 P22	Встроенное	20/25			150/150	150/150	70/70	100/100	150/150

Примечание: соблюдайте основные правила согласования по селективности при перегрузках, коротких замыканиях, замыканиях на землю и токах утечки (см. стр. 6) или проверяйте характеристики срабатывания аппаратов в онлайн инструментах Schneider Electric для технических расчетов.

Селективность при каскадных соединениях

Вышестоящий аппарат: Compact NSX160

Нижестоящий аппарат: GV2 L

Сеть 380-415 В пер. тока

Вышестоящий аппарат	NSX160H	NSX160S
Отключающая способность	70 кА	100 кА
Расцепитель	TM-D	

Нижестоящий	Тепловое реле (A)	Ном. ток (A)	80	100	125	160	80	100	125	160
GV2 L03	LR2 D13 03	0.25/0.40	70/70	70/70	70/70	70/70	100/100	100/100	100/100	100/100
GV2 L04	LR2 D13 04	0.40/0.63	70/70	70/70	70/70	70/70	100/100	100/100	100/100	100/100
GV2 L05	LR2 D13 05	0.63/1	70/70	70/70	70/70	70/70	100/100	100/100	100/100	100/100
GV2 L06	LR2 D13 06	1/1.6	70/70	70/70	70/70	70/70	100/100	100/100	100/100	100/100
GV2 L07	LR2 D13 07	1.6/2.5	70/70	70/70	70/70	70/70	100/100	100/100	100/100	100/100
GV2 L08	LR2 D13 08	2.5/4			70/70	70/70	100/100	100/100	100/100	100/100
GV2 L10	LR2 D13 10	4/6.3			70/70	70/70	100/100	100/100	100/100	100/100
GV2 L14	LR2 D13 14	7/10			70/70	70/70	100/100	100/100	100/100	100/100
GV2 L16	LR2 D13 16	9/13			70/70	70/70	100/100	100/100	100/100	100/100
GV2 L20	LR2 D13 21	12/18			70/70	70/70	100/100	100/100	100/100	100/100
GV2 L22	LR2 D13 22	17/25			70/70	70/70	100/100	100/100	100/100	100/100

Вышестоящий аппарат	NSX160L	NSX160H	NSX160S	NSX160L
Отключающая способность	150 кА	70 кА	100 кА	150 кА
Расцепитель	TM-D	Micrologic		

Нижестоящий	Тепловое реле (A)	Ном. ток (A)	80	100	125	160	160	160	160
GV2 L03	LR2 D13 03	0.25/0.40	150/150	150/150	150/150	150/150	70/70	100/100	150/150
GV2 L04	LR2 D13 04	0.40/0.63	150/150	150/150	150/150	150/150	70/70	100/100	150/150
GV2 L05	LR2 D13 05	0.63/1	150/150	150/150	150/150	150/150	70/70	100/100	150/150
GV2 L06	LR2 D13 06	1/1.6	150/150	150/150	150/150	150/150	70/70	100/100	150/150
GV2 L07	LR2 D13 07	1.6/2.5	150/150	150/150	150/150	150/150	70/70	100/100	150/150
GV2 L08	LR2 D13 08	2.5/4			150/150	150/150	70/70	100/100	150/150
GV2 L10	LR2 D13 10	4/6.3			150/150	150/150	70/70	100/100	150/150
GV2 L14	LR2 D13 14	7/10			150/150	150/150	70/70	100/100	150/150
GV2 L16	LR2 D13 16	9/13			150/150	150/150	70/70	100/100	150/150
GV2 L20	LR2 D13 21	12/18			150/150	150/150	70/70	100/100	150/150
GV2 L22	LR2 D13 22	17/25			150/150	150/150	70/70	100/100	150/150

Примечание: соблюдайте основные правила согласования по селективности при перегрузках, коротких замыканиях, замыканиях на землю и токах утечки (см. стр. 6) или проверяйте характеристики срабатывания аппаратов в онлайн инструментах Schneider Electric для технических расчетов.

Селективность при каскадных соединениях

Вышестоящий аппарат: Compact NSX160, NSX250, NSX400, NSX630

Нижестоящий аппарат: TeSys U

Сеть до 440 В пер. тока

Вышестоящий аппарат	NSX160H	NSX160S	NSX160L	NSX250H	NSX250S	NSX250L
Отключающая способность	65 кА	90 кА	130 кА	65 кА	90 кА	130 кА
Расцепитель	TM-D					

Нижестоящий	Тепловое реле (A)	Ном. ток (A)	80/100		125/160		80/100		125/160		160		200/250	
			80/100	125/160	80/100	125/160	80/100	125/160	160	200/250	160	200/250	160	200/250
TeSys U LUB12	LUC●X6	0.15/0.6		65/65		90/90		130/130	65/65	65/65	90/90	90/90	100/100	100/100
	LUC●1X	0.35/1.4		65/65		90/90		130/130	65/65	65/65	90/90	90/90	100/100	100/100
	LUC●05	1.25/5		65/65		90/90		130/130	65/65	65/65	90/90	90/90	100/100	100/100
	LUC●12	3/12		65/65		90/90		130/130	65/65	65/65	90/90	90/90	100/100	100/100
TeSys U LUB32	LUC●X6	0.15/0.6		5/65		5/90		5/130	5/65	65/65	5/90	90/90	5/100	100/100
	LUC●1X	0.35/1.4		5/65		5/90		5/130	5/65	65/65	5/90	90/90	5/100	100/100
	LUC●05	1.25/5		5/65		5/90		5/130	5/65	65/65	5/90	90/90	5/100	100/100
	LUC●12	3/12		5/65		5/90		5/130	5/65	65/65	5/90	90/90	5/100	100/100
	LUC●18	4.5/18		5/65		5/90		5/130	5/65	65/65	5/90	90/90	5/100	100/100
	LUC●32	8/32		5/65		5/90		5/130	5/65	65/65	5/90	90/90	5/100	100/100

Вышестоящий аппарат	NSX160H	NSX160S	NSX160L	NSX250H	NSX250S	NSX250L	NSX400H	NSX400L
Отключающая способность	65 кА	90 кА	130 кА	65 кА	90 кА	130 кА	65 кА	90 кА
Расцепитель	Micrologic							

Нижестоящий	Тепловое реле (A)	Ном. ток (A)	160		160		250		250		400		400	
			160	160	160	250	250	250	400	400				
TeSys U LUB12	LUC●X6	0.15/0.6	65/65	90/90	130/130	65/65	90/90	100/100						
	LUC●1X	0.35/1.4	65/65	90/90	130/130	65/65	90/90	100/100						
	LUC●05	1.25/5	65/65	90/90	130/130	65/65	90/90	100/100						
	LUC●12	3/12	65/65	90/90	130/130	65/65	90/90	100/100						
TeSys U LUB32	LUC●X6	0.15/0.6	5/65	5/90	5/130	65/65	90/90	100/100						
	LUC●1X	0.35/1.4	5/65	5/90	5/130	65/65	90/90	100/100						
	LUC●05	1.25/5	5/65	5/90	5/130	65/65	90/90	100/100						
	LUC●12	3/12	5/65	5/90	5/130	65/65	90/90	100/100						
	LUC●18	4.5/18	5/65	5/90	5/130	65/65	90/90	100/100						
	LUC●32	8/32	5/65	5/90	5/130	65/65	90/90	100/100						

Примечание: соблюдайте основные правила согласования по селективности при перегрузках, коротких замыканиях, замыканиях на землю и токах утечки (см. стр. 6) или проверяйте характеристики срабатывания аппаратов в онлайн инструментах Schneider Electric для технических расчетов.

Защита цепей электродвигателей

Координация автоматических выключателей и контакторов

Схема управления электродвигателем может состоять из 1, 2, 3 или 4-х аппаратов, выполняющих разные функции.

В случае совместного использования нескольких аппаратов необходимо координировать их характеристики для обеспечения оптимальной работы двигателя.

При защите двигателя необходимо учитывать целый ряд параметров, которые зависят от:

- вида применения (типа двигателя, требуемая безопасность при эксплуатации, частота пусков и т.д.);
- требуемой надежности электроснабжения;
- необходимости обеспечения выполнения требований стандартов по защите персонала и оборудования.

Необходимые для реализации функции имеют разное назначение:

- защита (для двигателя обязательна тепловая защита);
- управление (как правило, с большой частотой включений и отключений);
- контроль изоляции.

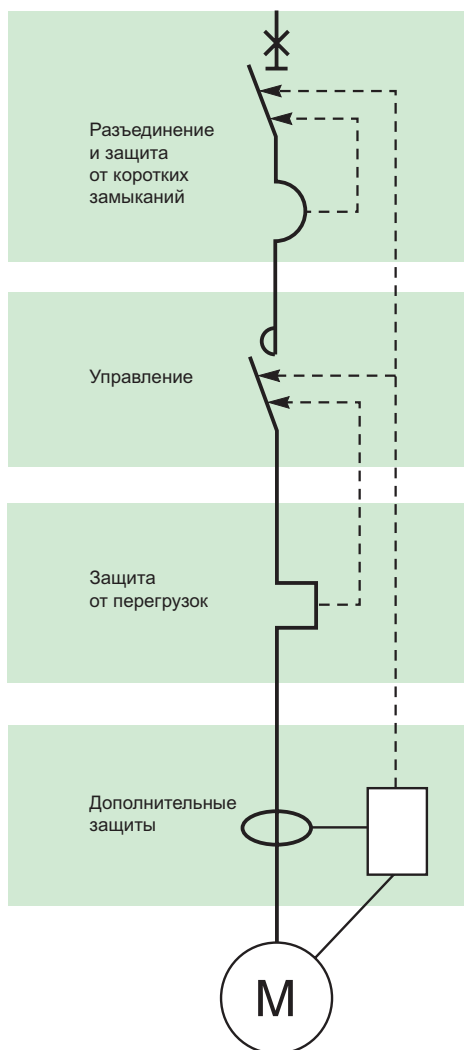

Функции защиты

Пригодность для разъединения:

- Возможность гарантированного отключения двигателя от внешней сети для проведения технического обслуживания.

Защита от короткого замыкания:

Надёжная защита контактора и кабельных линий от больших токов коротких замыканий ($> 10 I_n$).

Управление:

Пуск и остановка двигателя, и, при необходимости, возможность:

- ускорения пуска или торможения;
- изменения частоты вращения.

Защита от перегрузки:

Надёжная защита двигателя и кабельных линий от перегрузок ($< 10 I_n$).

Специальные защиты:

- защита от неполнофазных режимов;
- контроль изоляции (при обесточенном двигателе).

Перегрузки ($I < 10 I_n$).

Перегрузка может быть вызвана:

- неполнофазным режимом (пропадание фазы), недопустимым уровнем напряжения на двигателе и т.д.;
- механическими проблемами: увеличение момента сопротивления на валу двигателя по технологическим причинам, повреждение двигателя (вибрации, трения и т.д.).

Короткое замыкание ($10 < I < 50 I_n$)

Основная причина возникновения этого аварийного режима – нарушение изоляции.

Короткое замыкание ($I > 50 I_n$)

Этот аварийный режим возникает относительно редко. Как правило, основная причина – это неправильное присоединение.

Защита от токовых перегрузок

Защиту от перегрузок по току может выполнять тепловое реле. Оно может быть:

- встроено в устройство защиты от коротких замыканий;
- установлено отдельно.

Защита от коротких замыканий

Защита от коротких замыканий осуществляется автоматическим выключателем.

Защита от повреждений изоляции

Эта защита осуществляется:

- устройством дифференциальной защиты по току утечки (RCD);
- устройством контроля изоляции (IMD).

Защита цепей электродвигателей

Координация автоматических выключателей и контакторов

Соответствие стандартам

Защита двигателя должна быть реализована в соответствии с общими требованиями стандарта МЭК 60947-1, особенно в том, что касается контакторов, пускателей и их защиты. При этом необходимо учитывать:

- координацию разных аппаратов в цепи двигателя;
- класс срабатывания тепловых реле;
- категорию применения;
- соответствие класса изоляции.

Координация аппаратов управления электродвигателем

Два типа координации

Вышеуказанные стандарты определяют последовательность испытаний при различных значениях токов. Целью этих испытаний является проверка работоспособности аппаратов в тяжелых условиях. В зависимости от состояния аппаратов после испытаний стандарт определяет два типа координации:

■ Тип 1:

Допустимо ухудшение состояния контакторов и реле при выполнении двух условий:

- отсутствие какой-либо опасности для персонала;
- все элементы цепи управления, кроме контактора и теплового реле, не должны иметь повреждений после отключения аварийного тока.

■ Тип 2:

Допустимо незначительное сваривание контактов контактора или пускателя при условии, что их можно легко отделить друг от друга.

- После проведения испытаний на координацию типа 2 вся пускорегулирующая и защитная аппаратура должна сохранять работоспособность и выполнять функции защиты и управления.

Какой тип координации выбрать?

Выбор типа координации зависит от условий эксплуатации аппаратов и комплектных устройств.

Выбранный тип координации должен обеспечивать оптимальное соотношение потребностей при эксплуатации и стоимости электроустановки.

■ Тип 1:

- квалифицированное техническое обслуживание;
- небольшая стоимость аппаратуры;
- бесперебойность электроснабжения не является основным требованием или допустима просто замена неисправного щита управления двигателем.

■ Тип 2:

- бесперебойность электроснабжения является ключевым требованием;
- сокращенный объем технического обслуживания;
- координация типа 2 отдельно оговорена в техническом задании.

Защита цепей электродвигателей

Координация автоматических выключателей и контакторов

Различные типы испытательных токов

Испытательные токи «Ic», «r», «Iq»

Чтобы гарантировать координацию типа 2, стандарт требует провести три испытания для проверки работоспособности аппаратуры в условиях перегрузки и короткого замыкания.

Ток «Ic» (перегрузка $I < 10 I_n$)

Тепловое реле обеспечивает защиту от перегрузок до величины тока Ic (зависит от Im или Isd), задаваемого изготовителем.

Согласно стандарту МЭК 60947-4-1 необходимо провести два испытания с целью гарантировать координацию между тепловым реле и устройством защиты от коротких замыканий:

- при $0,75 I_c$ должно срабатывать только тепловое реле;
 - при $1,25 I_c$ должно срабатывать устройство защиты от коротких замыканий.
- После испытаний при $0,75 I_c$ и $1,25 I_c$ должны сохраняться характеристики срабатывания теплового реле.

Координация типа 2 позволяет улучшить бесперебойность работы электроустановки. Повторное включение контактора может выполняться сразу же после устранения повреждения.

Ток «r»

(Короткое замыкание $10 < I < 50 I_n$)

Основной причиной этого типа повреждения является старение изоляции. Стандарт МЭК 60947-4-1 определяет промежуточный ток короткого замыкания «r». Этот испытательный ток позволяет проверить, обеспечивает ли защитное устройство защиту от коротких замыканий.

После испытания должны сохраняться исходные технические характеристики контактора и теплового реле.

Автоматический выключатель должен отключаться через время ≤ 10 мс при токе повреждения $\geq 15 I_n$.

Номинальный рабочий ток I_e (категория AC3), А	Ток "r", кА
$I_e \leq 16$	1
$16 < I_e \leq 63$	3
$63 < I_e \leq 125$	5
$125 < I_e \leq 315$	10
$315 < I_e < 630$	18

Ток "Iq"

(Короткое замыкание $I > 50 I_n$)

Этот тип повреждения встречается относительно редко; его причиной может быть неправильное подключение во время проведения техобслуживания.

Защита от короткого замыкания обеспечивается быстродействующими устройствами защиты.

Согласно МЭК 60947-4-1 ток «Iq», как правило, превышает $50 I_n$.

Ток «Iq» позволяет проверить координацию разных аппаратов в цепи двигателя.

После проведения испытаний в таких экстремальных условиях все устройства должны оставаться в работоспособном состоянии.

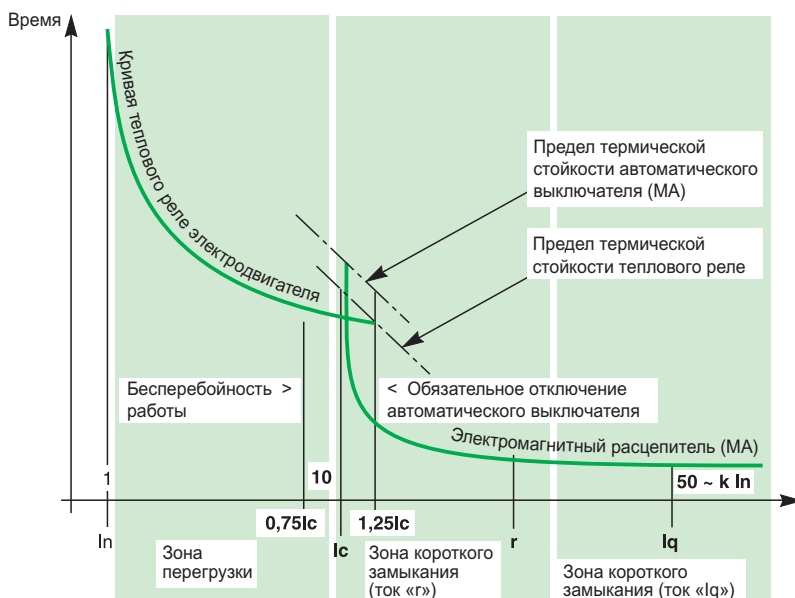

Защита цепей электродвигателей

Координация автоматических выключателей и контакторов

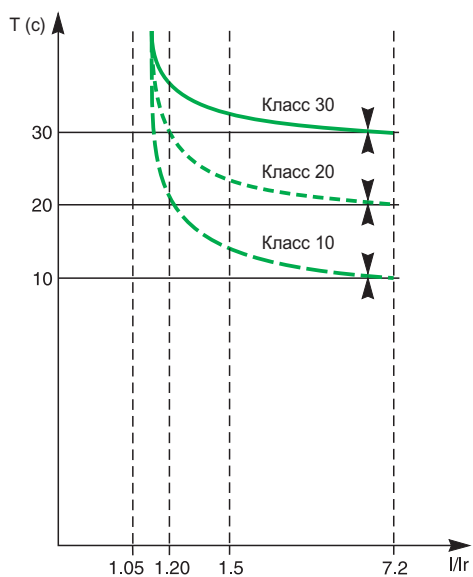

Классы расцепления тепловых реле

Классы расцепления тепловых реле

Существуют 4 класса срабатывания теплового реле: 10 А, 10, 20 и 30 (максимальное время срабатывания при 7,2 Ir).

Чаще всего применяются классы 10 и 10 А.

Классы 20 и 30 предназначены для тяжелых условий пуска двигателей.

Таблица и график могут быть использованы для выбора теплового реле в зависимости от времени пуска двигателя.

Класс	1.05 Ir	1.2 Ir	1.5 Ir	7.2 Ir
10 А	$t > 2 \text{ ч}$	$t < 2 \text{ ч}$	$t < 2 \text{ мин}$	$2 \leq t \leq 10 \text{ с}$
10	$t > 2 \text{ ч}$	$t < 2 \text{ ч}$	$t < 4 \text{ мин}$	$4 \leq t \leq 10 \text{ с}$
20	$t > 2 \text{ ч}$	$t < 2 \text{ ч}$	$t < 8 \text{ мин}$	$6 \leq t \leq 20 \text{ с}$
30	$t > 2 \text{ ч}$	$t < 2 \text{ ч}$	$t < 12 \text{ мин}$	$9 \leq t \leq 30 \text{ с}$

Защита цепей электродвигателей

Координация автоматических выключателей и контакторов

Категории применения контакторов: AC1 - AC4

Категория применения контакторов определяет их допустимую частоту срабатываний, износостойкость, тип нагрузки и др. Если потребитель электроэнергии представляет собой двигатель, то категория применения зависит также от эксплуатационных режимов (пуск, торможение, реверсирование и проч.).

Основные характеристики категорий применения аппаратов

Категория	Тип нагрузки	Контактор осуществляет	Типичные виды применения
AC1	Неиндуктивная ($\cos\varphi \geq 0.8$)	Включение под напряжение	Отопление, распределение
AC2	Асинхронный двигатель с контактными кольцами ($\cos\varphi \geq 0.65$)	Пуск Отключение работающего двигателя Торможение противотоком Повторно-кратковременные включения	Проволочно-волочильные машины
AC3	Асинхронный двигатель с короткозамкнутым ротором ($\cos\varphi 0.45$ для $I_e \leq 100A$) ($\cos\varphi 0.35$ для $I_e > 100A$)	Пуск Отключение работающего двигателя	Компрессоры, лифты, насосы, смесители, эскалаторы, вентиляторы, конвейеры, кондиционеры
AC4	Асинхронный двигатель с короткозамкнутым ротором ($\cos\varphi 0.45$ для $I_e \leq 100A$) ($\cos\varphi 0.35$ для $I_e > 100A$)	Пуск Отключение работающего двигателя Торможение противотоком, реверс Повторно-кратковременные включения	Печатные станки, проволочно-волочильные машины

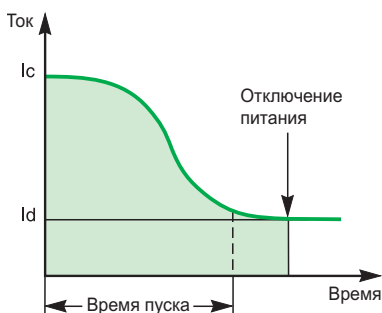

Категория применения AC3: контактор отключает номинальный ток двигателя.

Категория применения AC3

Эта категория относится к асинхронным двигателям с короткозамкнутым ротором, отключение которых осуществляется при номинальном рабочем токе.

Категория применения AC3 – это наиболее распространенное применение (85% случаев).

В категории AC-3 контактор включает пусковой ток, а отключает номинальный рабочий ток.

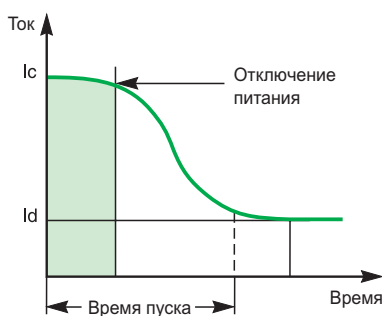

Категория применения AC4: контактор должен отключать пусковой ток двигателя

Категория применения AC4

Эта категория относится к асинхронным двигателям с короткозамкнутым ротором или с контактными кольцами и предусматривает возможность торможения противотоком, а также повторно-кратковременный режим работы.

Эта категория предъявляет более жёсткие требования к контакторам по сравнению с категорией AC3.

Это связано с тем, что при включении и отключении двигателя в силовой цепи могут протекать токи, значительно превышающие номинальный ток.

Защита цепей электродвигателей

Применение автоматических выключателей и контакторов

Переходные процессы при прямом пуске асинхронного двигателя

При прямом пуске двигателя с короткозамкнутым ротором возникает переходный процесс и большой пусковой ток (см. рис.).

Это связано с одновременным влиянием двух факторов:

- высокая индуктивность обмотки статора;
- намагничивание железного сердечника статора.

I_n двигателя: ток двигателя при полной нагрузке (А, действ. значение)

I_d : ток двигателя во время пуска (А, действ. значение)

I_d'' : сверхпереходный ток, возникающий при включении двигателя.

Время протекания сверхпереходного тока очень мало, а его величина определяется как $k \times I_d \times 2$ (А, мгнов.).

t_d : время пуска двигателя составляет от 0,5 до 30 с в зависимости от вида применения двигателя.

t_d'' : время протекания сверхпереходного тока составляет от 0,01 до 0,015 с после включения двигателя.

I_{rm} : уставка тока мгновенного срабатывания электромагнитного расцепителя автоматического выключателя.

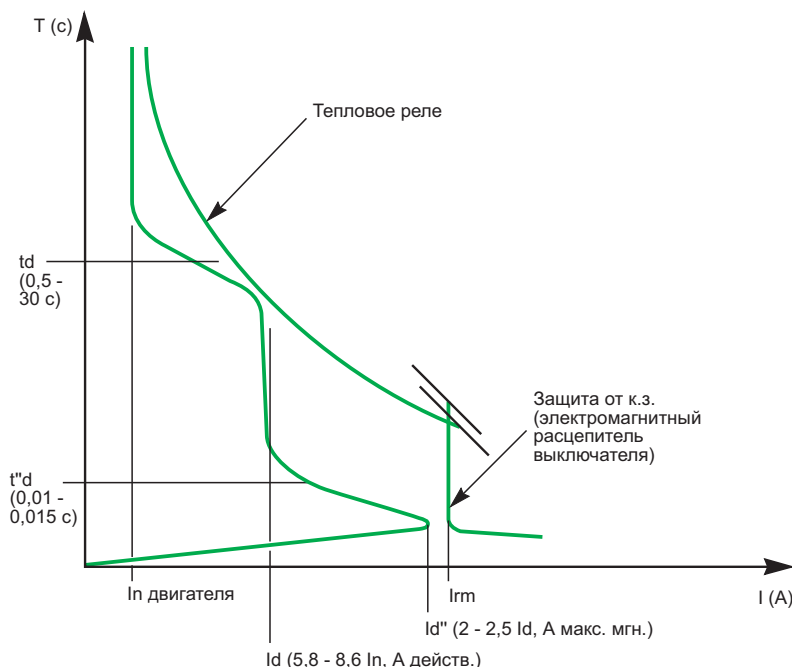

Значения сверхпереходного тока:

Эти значения сильно зависят от конструкции двигателя:

- Классический двигатель $I_d'' = 2 I_d$ до $2.1 I_d$ (А, макс. мгн.)
- Двигатель с большим КПД $I_d'' = 2.2 I_d$ до $2.5 I_d$ (А, макс. мгн.)
- Значения I_d'' в зависимости от I_d :

Тип двигателя	Значение I_d (А, мгнов.)	Значение I_d'' (А, макс. мгн.)
Классический двигатель	5.8 - 8.6 I_n двигателя	От $I_d'' = 2 I_d = 11.5 I_n$ до $I_d'' = 2.1 I_d = 18 I_n$
Двигатель с большим КПД	5.8 - 8.6 I_n двигателя	От $I_d'' = 2.2 I_d = 12.5 I_n$ до $I_d'' = 2.5 I_d = 21.5 I_n$

Пример: ударный (сверхпереходный) ток при включении двигателя с большим КПД и $I_d = 7,5 I_n$ может составлять (в зависимости от его характеристик):

- минимум = $16.5 I_n$ (А, мгн.)
- максимум = $18.8 I_n$ (А, мгн.)

Защита цепей электродвигателей

Применение таблиц координации автоматических выключателей и контакторов

Сверхпереходные токи и уставки защит:

- как указано в таблице на предыдущей странице, сверхпереходные токи могут иметь очень большие значения. Это может вызывать срабатывание автоматического выключателя защиты сверхтока (ложное срабатывание);
- автоматические выключатели Schneider Electric обеспечивают надежную защиту контакторов и тепловых реле от коротких замыканий (обеспечивают координацию типа 2);
- стандартные комбинации автоматических выключателей, контакторов и тепловых реле Schneider Electric рассчитаны на протекание при пуске двигателей больших сверхпереходных токов (до $19 I_n$ двигателя, мгнов.);
- если при включении двигателя комбинацией «автоматический выключатель – контактор – тепловое реле», которая указана в таблице, иногда происходит ложное срабатывание защиты от сверхтока, это означает, что:
 - фактическое значение сверхпереходного тока превышает $19 I_n$ двигателя;
 - использование пускателя для такого двигателя с координацией типа 2 может привести к преждевременному износу выключателя, контактора или теплового реле

Это может потребовать выбора другого контактора и аппаратов для его защиты.

Согласно распоряжению Еврокомиссии (ЕС) № 640 от 01.01.2015 двигатели номинальной мощностью менее 375 кВт должны иметь КПД класса IE3.

Одним из следствий повышения КПД асинхронного двигателя является увеличение пускового тока двигателя.

Серии аппаратов TeSys и Compact позволяют осуществлять управление двигателями с КПД класса IE3 с высокими пусковыми токами.

Применение таблиц координации автоматических выключателей и контакторов

■ классический двигатель:

Таблицы координации используются при любых значениях пускового тока (диапазон $I_d = 5,8 - 8,6 I_n$) и сверхпереходного тока.

■ двигатель с большим КПД, $I_d \leq 7.5 I_n$:

Таблицы координации используются при любых указанных значениях пускового тока и сверхпереходного тока.

■ двигатель с большим КПД, $I_d > 7.5 I_n$:

Сверхпереходный пусковой ток известен (информация предоставляется изготовителем двигателя), он **меньше $19 I_n$** двигателя (А, мгнов.).

В этом случае возможны два варианта выбора:

- Если сверхпереходный пусковой ток известен и значение его **меньше $19 I_n$** двигателя, то аппараты могут быть выбраны по таблицам координации для любого значения пускового тока (для $I_d > 7.5 I_n$)

Пример: для 3-фазного двигателя мощностью 110 кВт, 380/415 В, следует выбрать выключатель Compact NSX250-MA220/ контактор LC1-F225/ тепловое реле LR9-F5371.

- Если сверхпереходный пусковой ток не известен или больше $19 I_n$ двигателя, то для обеспечения оптимальных условий пуска и координации аппаратов необходимо сделать 20-процентный запас.

Пример: для 3-фазного двигателя мощностью 110 кВт, 380/415 В, с учетом запаса $110 + 20\% = 132$ кВт, следует выбрать выключатель Compact NSX400 Micrologic 4.3M/ контактор LC1-F265/ тепловое реле LR9-F5371.

Реверсивные пускатели и координация их с выключателями

Выбор осуществлять по таблицам прямого пуска, заменив контакторы LC1 на LC2.

Пускатели с переключением звезда-треугольник и координация их с выключателями

- параметры контакторов зависят от тока двигателя;
- установка и подключение пускателей в схеме с переключением звезда-треугольник осуществляется в зависимости от требуемого типа координации и применяемых аппаратов защиты.

Защита цепей электродвигателей

Применение таблиц координации автоматических выключателей и контакторов

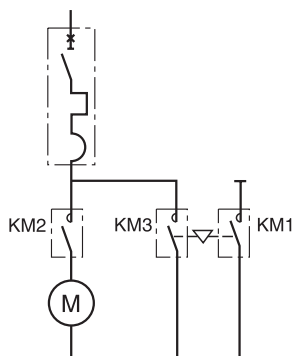

Решение по управлению двигателем с автоматическим выключателем с защитой от перегрузки и короткого замыкания

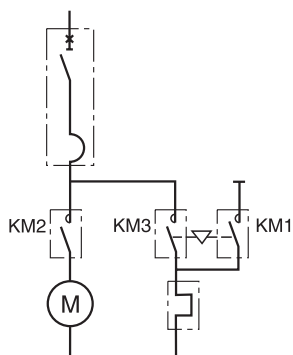

Решение по управлению двигателем с автоматическим выключателем с защитой только от короткого замыкания и отдельным тепловым реле

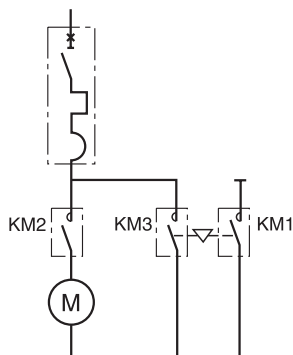

Решение по управлению двигателем с автоматическим выключателем с защитой от перегрузки и короткого замыкания

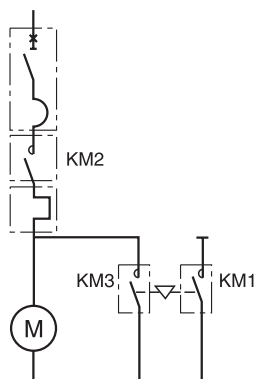

Решение по управлению двигателем с автоматическим выключателем с защитой только от короткого замыкания и отдельным тепловым реле

Пуск по схеме звезда-треугольник и координация типа 1

Контакторы KM2 и KM3 должны быть рассчитаны на линейный ток нагрузки, деленный на $\sqrt{3}$. Контактор KM1 может быть рассчитан на линейный ток деленный на 3, но, как правило, для унификации его выбирают таким же как KM2 и KM3.

Выбор аппаратов осуществляется для схемы пуска с переключением звезда-треугольник по специальным таблицам координации типа 1.

Пример: consider the following case:

- двигатель мощностью 45 кВт, напряжение сети 380 В;
- пуск по схеме переключением звезда-треугольник;
- отдельное тепловое реле;
- ток КЗ в точке установки пускателя составляет 20 кА;
- координация типа 1.

Выбор осуществляется по таблице на стр. 198:

- автоматический выключатель: Compact NSX100N-MA100;
- контакторы: 2xLC1-D50A + 1 xLC1D40A;
- тепловое реле: LRD 350.

Пуск по схеме звезда-треугольник и координация типа 2

Все контакторы KM1, KM2 и KM3 должны быть рассчитаны на линейный ток.

Выбор аппаратов для нормального пуска осуществляется по специальным таблицам координации типа 2.

Пример: consider the following case:

- двигатель мощностью 55 кВт, напряжение 415 В;
- пуск по схеме переключением звезда-треугольник;
- тепловая защита встроена в автоматический выключатель;
- ток КЗ в точке установки пускателя составляет 45 кА;
- координация типа 2.

Выбор аппаратов осуществляется по таблице на стр. 189:

- автоматический выключатель: GV4L на номинальный ток 115 А или Compact NSX160H с расцепителем MA150;
- контактор: LC1-F115, заменяемый на исполнение LC3-F115.

Защита цепей электродвигателей

Координация автоматических выключателей и контакторов

Классы пуска и срабатывания тепловых реле

В таблицах ниже понятие "нормальный" предполагает многократные пуски двигателя. Для таких применений используют тепловыми реле, имеющие Класс 10 или 10А (время срабатывания < 10 сек).

- для двигателей с тяжёлыми условиями пуска необходимо заменить тепловые реле Класса 10 и 10А на реле Класса 20 как указано в таблицах на следующих страницах (для координации типа 1 и типа 2);
- затянутый пуск требует применения реле Класса 30;
- необходимо снизить нагрузку на автоматический выключатель и контактор на 20%, т.е. $K=0,8$;
- применять таблицы координации с многофункциональным защитным реле LT6-P;
- существуют 3 типа многофункционального реле (подробные технические характеристики приведены в соответствующем каталоге). Они могут быть подключены:
 - непосредственно к силовой цепи питания двигателя;
 - к вторичной обмотке трансформатора тока.

Характеристики трансформаторов тока (согласно МЭК 44-1/44-3):



Номинал трансформатора тока должен быть 5 ВА на фазу.

Тип реле	Ном. ток (А)	Прямое подключение	Подключение к ТТ
LTM R08	0,4 - 8 А	■	■
LTM R27	1,35 - 27 А	■	
LTM R100	5 - 100 А	■	

Таблица соответствия тепловых реле Класса 10А и Класса 20

Контактор серии D	Тепловое реле		Диапазон уставок, А
	Класс 10/10 А	Класс 20	
LC1-D09-D38	LRD 05	LRD 05L	0.63...1
	LRD 06	LRD 06L	1...1.6
	LRD 07	LRD 07L	1.6...2.5
	LRD 08	LRD 08L	2.5...4
	LRD 10	LRD 10L	4...6
	LRD 12	LRD 12L	5.5...8
	LRD 14	LRD 14L	7...10
LC1-D12-D38	LRD 16	LRD 16L	9...13
LC1-D18-D38	LRD 21	LRD 21L	12...18
LC1-D25-D38	LRD 22	LRD 22L	17...25
	LRD 32	LRD 32L	23...32
LC1-D32-D38	LRD 35		30...38
D40A - D65A	LRD 313	LRD 313L	9 ... 13
	LRD 318	LRD 318L	12 ... 18
	LRD 325	LRD 325L	17 ... 25
	LRD 332	LRD 332L	23 ... 32
	LRD 340	LRD 340L	30 ... 40
	LRD 350	LRD 350L	37 ... 50
	LRD 365	LRD 365L	38 ... 65
D80 - D95	LRD 3322	LR2 D3522	17 ... 25
	LRD 3353	LR2 D3553	23 ... 32
	LRD 3355	LR2 D3555	30 ... 40
	LRD 3357	LR2 D3557	37 ... 50
	LRD 3359	LR2 D3559	48 ... 65
	LRD 3361	LR2 D3561	55 ... 70
	LRD 3363	LR2 D3563	63 ... 80
D115-D150	LRD 3365		80 ... 104
	LR9 D5367	LR9D 5567	60 ... 100
F115-F185	LR9 D5369	LR9D 5569	90 ... 150
	LR9 F53 57	LR9 F55 57	30...50
	LR9 F53 63	LR9 F55 63	48...80
	LR9 F53 67	LR9 F55 67	60...100
	LR9 F53 69	LR9 F55 69	90...150
F185-F400	LR9 F53 71	LR9 F55 71	132...220
F225-F500	LR9 F73 75	LR9 F75 75	200...330
	LR9 F73 79	LR9 F75 79	300...500
F400-F800	LR9 F73 81	LR9 F75 81	380...630

[1] Присоединение с помощью клеммного блока LAD7B105.

Координация типа 2 (МЭК 60947-4-1)

Сеть 220/240 В

DB112219_aps

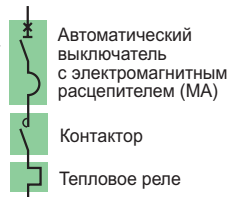

Автоматический выключатель, контактор и тепловое реле

Исполнение: «Iq» (кА) при U = 220/240 В

Автоматический выключатель	B	F	N	H	S	L
GV4L & LE 02 - 12	-	-	100	-	120 ^[4]	-
GV4L & LE 25 - 115	50	-	100	-	120 ^[4]	-
NSX100/160/250-MA	-	85	90	100	120	150
NSX400/630-Micrologic 1.3M	-	85	90	100	120	150
NS800L/NS1000L Micrologic 5.0	-	-	-	-	-	150

Пуск^[1]: нормальный.

Класс теплового реле: LRD - Класс 10A, LR9 - Класс 10.

Двигатель P (кВт)	Номинальный рабочий ток (А) при напряжении:				Автоматический выключатель			Контактор ^[2] Тип	Тепловое реле	
	220 В (А)	230 В (А)	240 В (А)	Ie max (А)	Тип	In(A)	Irm(A)		Тип	Irth ^[3]
0,09	0,54	0,52	0,50	1	GV4L или GV4LE	2	14	LC1-D09	LRD-05	0,63/1
0,12	0,73	0,7	0,67	1	GV4L или GV4LE	2	14	LC1-D09	LRD-05	0,63/1
0,18	1,05	1	0,96	1,6	GV4L или GV4LE	2	22	LC1-D09	LRD-06	1/1,6
0,25	1,57	1,5	1,44	1,6	GV4L или GV4LE	2	22	LC1-D09	LRD-06	1/1,6
0,37	2,0	1,9	1,82	2,5	GV4L или GV4LE	3,5	35	LC1-D09	LRD-07	1,6/2,5
0,55	2,7	2,6	2,5	3	GV4L или GV4LE	3,5	42	LC1-D32	LRD-08	2,5/4
0,75	3,5	3,3	3,2	4	GV4L или GV4LE	7	56	LC1-D32	LRD-08	2,5/4
1,1	4,9	4,7	4,5	6	GV4L или GV4LE	7	84	LC1-D32	LRD-10	4/6
1,5	6,6	6,3	6,0	7	GV4L или GV4LE	7	91	LC1-D40A	LRD-12 ^[3]	5,5/8
2,2	8,9	8,5	8,1	10	GV4L или GV4LE	12,5	138	LC1-D40A	LRD-14 ^[3]	7 / 10
3	11,8	11,3	10,8	12,5	GV4L или GV4LE	12,5	163	LC1-D40A	LRD313	9/13
4	15,7	15	14,4	18	GV4L или GV4LE	25	250	LC1-D40A	LRD318	12/18
					NSX100-MA	25	250	LC1-D80	LRD 3321	12/18
5,5	20,9	20	19,2	25	GV4L или GV4LE	25	325	LC1-D40A	LRD325	17/25
					NSX100-MA	25	325	LC1-D80	LRD 3322	17/25
7,5	28,2	27	25,9	32	GV4L или GV4LE	50	450	LC1-D40A	LRD332	23/32
					NSX100-MA	50	450	LC1-D80	LRD-33 53	23/32
10	36,1	35	33,1	40	GV4L или GV4LE	50	550	LC1-D50A	LRD340	30/40
					NSX100-MA	50	550	LC1-D80	LRD-33 55	30/40
11	40	38	36	50	GV4L или GV4LE	50	650	LC1-D50A	LRD350	37/50
				40	NSX100-MA	50	550	LC1-D80	LRD-33 55	30/40
15	53	51	49	65	GV4L или GV4LE	80	880	LC1-D65A	LRD365	48/65
				63	NSX100-MA	100	700	LC1-D80	LRD-33 59	48/65
18,5	64	61	58	65	GV4L или GV4LE	80	880	LC1-D65A	LRD365	48/65
				63	NSX100-MA	100	900	LC1-D80	LRD-33 59	48/65
22	75	72	69	80	GV4L или GV4LE	80	1040	LC1-D80	LRD-33 63	63/80
					NSX100-MA	100	1100	LC1-D80	LRD-33 63	63/80
30	100	96	92	100	NSX100-MA	100	1300	LC1-D115	LR9-D53 67	60/100
								LC1-F115	LR9-F53 67	60/100
37	120	115	110	150	NSX160-MA	150	1950	LC1-D150	LR9-D53 69	90/150
								LC1-F150	LR9-F53 69	90/150
45	146	140	134	150	NSX160-MA	150	1950	LC1-D150	LR9-D53 69	90/150
								LC1-F150	LR9-F53 69	90/150
55	177	169	162	185	NSX250-MA	220	2420	LC1-F185	LR9-F53 71	132/220
				220	NSX400 - Micrologic 1.3M	320	2880	LC1-F265	LR9-F53 71	132/220
75	240	230	220	265	NSX400 - Micrologic 1.3M	320	3500	LC1-F265	LR9-F73 75	200/330
90	291	278	266	320	NSX400 - Micrologic 1.3M	320	4160	LC1-F330	LR9-F73 75	200/330
110	355	340	326	400	NSX630 - Micrologic 1.3M	500	5700	LC1-F400	LR9-F73 79	300/500
132	418	400	383	500	NSX630 - Micrologic 1.3M	500	6500	LC1-F500	LR9-F73 79	300/500
150	477	457	438	500	NSX630 - Micrologic 1.3M	500	6500	LC1-F500	LR9-F73 79	300/500
160	509	487	467	630	NS800L - Micrologic 5.0 - LR off	800	8000	LC1-F630	LR9-F73 81	380/630
200	637	609	584	630	NS800L - Micrologic 5.0 - LR off	800	8000	LC1-F630	LR9-F73 81	380/630
220	700	658	631	700	NS800L - Micrologic 5.0 - LR off	800	9600	LC1-F780 или LC1F1000	TC800/5 + LRD-10	630/1000
250	782	748	717	800	NS1000L - Micrologic 5.0 - LR off	1000	10000	LC1-F780 или LC1F1000	TC800/5 + LRD-10	630/1000

[1] При затыкнутом пуске (Класс 20) см. таблицу для соответствующего теплового реле.

[2] Для реверсирования двигателя необходимо заменить LC1 на LC2; для пуска с переключением «звезда-треугольник» - LC1 на LC3.

[3] Отдельное тепловое реле.

[4] Только для выключателей GV4LE. Для аппаратов GV4 в исполнение «S» с поворотной рукояткой, выключатель GV4LE «S» и поворотная рукоятка заказываются отдельно.

Координация типа 2 (МЭК 60947-4-1)

Сеть 220/240 В

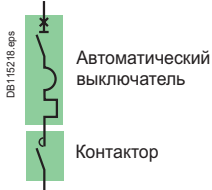

Автоматический выключатель и контактор

Исполнение: «Iq» (кА) при U = 220/240 В

Автоматический выключатель	B	F	N	H	S	L
GV4 P, PE & PEM 02 - 12	-	-	100	-	120 [4]	-
GV4 P, PE & PEM 25 - 115	50	-	100	-	120 [4]	-
NSX100/160/250 Micrologic 2.2M / 6.2M	-	85	90	100	120	150
NSX400/630 Micrologic 2.3M / 6.3M	-	85	90	100	120	150
NS800L/NS1000L Micrologic 5.0	-	-	-	-	-	150

Пуск [1] Согласно стандарту МЭК 60947-4-1

Расцепитель	GV4P, PE или PEM	Micrologic 2.2M / 2.3M	Micrologic 6.2M / 6.3M	Micrologic 5.0
Норм. пуск (Класс)	10	5, 10	5, 10	10
Затян. пуск (Класс)	20	20	20, 30 [1]	20

Двигатель P (кВт)	Номинальный рабочий ток (А) при напряжении:				Автоматический выключатель			Контактор [2] Irm(A) [3]	Тепловое реле Тип
	220 В (А)	230 В (А)	240 В (А)	Ie max (А)	Тип	Расцепитель	Irth(A)		
0,09	0,54	0,52	0,50	1	GV4P, PE или PEM	2	0.8/2	14	LC1-D25
0,12	0,73	0,7	0,67	1	GV4P, PE или PEM	2	0.8/2	14	LC1-D25
0,18	1,05	1	0,96	1,6	GV4P, PE или PEM	2	0.8/2	22	LC1-D25
0,25	1,57	1,5	1,44	1,6	GV4P, PE или PEM	2	0.8/2	22	LC1-D25
0,37	2,0	1,9	1,82	2,5	GV4P, PE или PEM	3,5	1.4/3.5	42	LC1-D32
0,55	2,7	2,6	2,5	3	GV4P, PE или PEM	3,5	1.4/3.5	42	LC1-D32
0,75	3,5	3,3	3,2	4	GV4P, PE или PEM	7	2.9/7	56	LC1-D50A
1,1	4,9	4,7	4,5	6	GV4P, PE или PEM	7	2.9/7	84	LC1-D50A
1,5	6,6	6,3	6,0	7	GV4P, PE или PEM	7	2.9/7	91	LC1-D50A
2,2	8,9	8,5	8,1	10	GV4P, PE или PEM	12.5	5/12.5	138	LC1-D50A
3	11,8	11,3	10,8	12,5	GV4P, PE или PEM	12.5	5/12.5	163	LC1-D50A
4	15,7	15	14,4	25	NSX100	Micrologic 2.2 или 6.2	12/25	13Irth	LC1-D80
				18	GV4P, PE или PEM	25	10/25	250	LC1-D65A
				25	NSX100	Micrologic 2.2 или 6.2	12/25	13Irth	LC1-D80
5,5	20,9	20	19,2	25	GV4P, PE или PEM	25	10/25	250	LC1-D65A
				25	NSX100	Micrologic 2.2 или 6.2	12/25	13Irth	LC1-D80
7,5	28,2	27	25,9	50	GV4P, PE или PEM	50	20/50		LC1-D65A
				50	NSX100	Micrologic 2.2 или 6.2	25/50	13Irth	LC1-D80
10	36,1	35	33,1	50	GV4P, PE или PEM	50	20/50		LC1-D65A
				50	NSX100	Micrologic 2.2 или 6.2	25/50	13Irth	LC1-D80
11	40	38	36	50	GV4P, PE или PEM	50	20/50		LC1-D65A
				50	NSX100	Micrologic 2.2 или 6.2	25/50	13Irth	LC1-D80
15	53	51	49	80	GV4P, PE или PEM	80	40/80		LC1-D65A
				80	NSX100	Micrologic 2.2 или 6.2	50/100	13Irth	LC1-D80
18,5	64	61	58	80	GV4P, PE или PEM	80	40/80		LC1-D80
				80	NSX100	Micrologic 2.2 или 6.2	50/100	13Irth	LC1-D80
22	75	72	69	115	GV4P, PE или PEM	115	65/115		LC1-D115 или LC1-F115
				100	NSX100	Micrologic 2.2 или 6.2	50/100	13Irth	LC1-D115 или LC1-F115
30	100	96	92	100	GV4P, PE или PEM	115	65/115		LC1-D115 или LC1-F115
				100	NSX100	Micrologic 2.2 или 6.2	50/100	13Irth	LC1-D115 или LC1-F115
37	120	115	110	150	NSX160	Micrologic 2.2 или 6.2	70/150	13Irth	LC1D150 или LC1-F150
45	146	140	134	150	NSX160	Micrologic 2.2 или 6.2	70/150	13Irth	LC1D150 или LC1-F150
55	177	169	185	185	NSX250	Micrologic 2.2 или 6.2	100/220	13Irth	LC1-F185
				185	NSX400	Micrologic 2.3 или 6.3	160/320	13Irth	LC1-F185
75	240	230	220	265	NSX400	Micrologic 2.3 или 6.3	160/320	13Irth	LC1-F265
90	291	278	266	320	NSX400	Micrologic 2.3 или 6.3	160/320	13Irth	LC1-F330
110	355	340	326	400	NSX630	Micrologic 2.3 или 6.3	250/500	13Irth	LC1-F400
132	418	400	383	500	NSX630	Micrologic 2.3 или 6.3	250/500	13Irth	LC1-F500
150	448	429	411	500	NSX630	Micrologic 2.3 или 6.3	250/500	13Irth	LC1-F500
160	509	487	467	630	NS800L	Micrologic 5.0	320/800	8000	LC1-F630
200	637	609	584	630	NS800L	Micrologic 5.0	320/800	8000	LC1-F630
220	700	658	631	700	NS800L	Micrologic 5.0	320/800	9600	LC1-F780 или LC1F1000
250	782	748	717	800	NS1000L	Micrologic 5.0	400/1000	10000	LC1-F780 или LC1F1000

[1] При применении совместно с тепловыми реле Класса 30 контакторы должны быть проверены на 30-секундный ток термической стойкости (серия F).

[2] Для реверсирования двигателя необходимо заменить LC1 на LC2; для пуска с переключением «звезда-треугольник» - LC1 на LC3.

[3] Для расцепителей Micrologic 5.0 установка тока мгновенного срабатывания Ii.

[4] Только для выключателей GV4PE и PEM. Для аппаратов GV4 в исполнение «S» с поворотной рукояткой, выключатель GV4PE или PEM «S» и поворотная рукоятка заказываются отдельно.

Координация типа 2 (МЭК 60947-4-1)

Сеть 380/400 В

DB 10219_aps

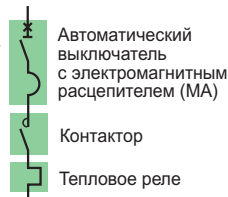

Автоматический выключатель, контактор и тепловое реле

Исполнение: «Iq» (кА) при U = 380/400 В

Автоматический выключатель	B	F	N	H	S	L
GV4L & LE 02 - 12	-	-	50	-	100 ^[4]	-
GV4L & LE 25 - 115	25	-	50	-	100 ^[4]	-
NSX100/160/250-MA	-	36	50	70	100	130
NSX400/630-Micrologic 1.3M	-	36	50	70	100	130
NS800L/NS1000L Micrologic 5.0	-	-	-	-	-	130

Пуск^[1]: нормальный.

Класс теплового реле: LRD - Класс 10A, LR9 - Класс 10.

Мощность двигателя P(кВт)	Номинальный рабочий ток (А) при напряжении:			Автоматический выключатель		Контактор ^[2]	Тепловое реле		
	380 В	400 В	Ie max	Тип	In(A)	Irm(A) ^[3]	Тип	Irth ^[1]	
0,18	0,63	0,6	1	GV4L или GV4LE	2	14	LC1-D09	LRD-05	0,63/1
0,25	0,89	0,85	1	GV4L или GV4LE	2	14	LC1-D09	LRD-05	0,63/1
0,37	1,16	1,1	1,6	GV4L или GV4LE	2	22	LC1-D09	LRD-06	1/1,6
0,55	1,58	1,5	2	GV4L или GV4LE	2	26	LC1-D09	LRD-06	1,6/2,5
0,75	2,00	1,9	2	GV4L или GV4LE	2	26	LC1-D09	LRD-07	1,6/2,5
1,1	2,8	2,7	3,5	GV4L или GV4LE	3,5	46	LC1-D25	LRD-08	2,5/4
1,5	3,8	3,6	7	GV4L или GV4LE	7	56	LC1-D40A	LR9D08 ^{[5][6]}	1,6/8
2,2	5,2	4,9	7	GV4L или GV4LE	7	84	LC1-D40A	LR9D08 ^{[5][7]}	1,6/8
3	6,8	6,5	7	GV4L или GV4LE	7	91	LC1-D40A	LRD-12 ^[5]	5,5/8
4	8,9	8,5	10	GV4L или GV4LE	12,5	138	LC1-D65A	LRD-14 ^[5]	7/10
5,5	12,1	11,5	12,5	GV4L или GV4LE	12,5	163	LC1-D65A	LRD-313	9/13
7,5	16,3	15,5	18	GV4L или GV4LE	25	250	LC1-D65A	LRD-318	12/18
10	20	19	25	NSX100-MA	25	250	LC1-D80	LRD 3321	12/18
				GV4L или GV4LE	25	325	LC1-D65A	LRD-325	17/25
11	23	22	25	NSX100-MA	25	325	LC1-D80	LRD 3322	17/25
				GV4L или GV4LE	25	325	LC1-D65A	LRD-325	17/25
15	31	29	32	NSX100-MA	25	450	LC1-D80	LRD 3322	17/25
				GV4L или GV4LE	50	450	LC1-D65A	LRD-332	23/32
18,5	37	35	40	NSX100-MA	50	450	LC1-D80	LRD-33 53	23/32
				GV4L или GV4LE	50	550	LC1-D65A	LRD-340	30/40
22	43	41	50	NSX100-MA	50	550	LC1-D80	LRD-33 55	30/40
				GV4L или GV4LE	50	650	LC1-D65A	LRD-350	37/50
30	58	55	65	NSX100-MA	50	650	LC1-D80	LRD-33 57	37/50
				GV4L или GV4LE	80	880	LC1-D65A	LRD-365	48/65
37	69	66	80	NSX100-MA	100	900	LC1-D80	LRD-33 59	48/65
				GV4L или GV4LE	80	1040	LC1-D80	LRD-33 63	63/80
45	84	80	100	NSX100-MA	100	1100	LC1-D80	LRD-33 63	63/80
				GV4L или GV4LE	115	1380	LC1-D115	LR9D-5367	60/100
55	102	97	115	NSX100-MA	100	1300	LC1-D115	LR9-F5367	60/100
				GV4L или GV4LE	115	1495	LC1-D115	LR9-D53 67	90/150
75	139	132	150	NSX160-MA	150	1950	LC1-D115	LR9-F53 67	90/150
				NSX160-MA	150	1950	LC1-D150	LR9-D53 69	90/150
90	168	160	185	NSX160-MA	150	1950	LC1-F150	LR9-F53 69	90/150
				NSX250-MA	220	2420	LC1-F185	LR9-F53 71	132/220
110	205	195	220	NSX250-MA	220	2860	LC1-F225	LR9-F53 71	132/220
				NSX400-Micrologic 1.3M	320	3500	LC1-F265	LR9-F53 71	132/220
132	242	230	265	NSX400-Micrologic 1.3M	320	3500	LC1-F265	LR9-F73 75	200/330
160	295	280	320	NSX400-Micrologic 1.3M	320	4160	LC1-F330	LR9-F73 75	200/330
200	368	350	400	NSX630-Micrologic 1.3M	500	5500	LC1-F400 (70 кА)	LR9-F73 79	300/500
				NSX630-Micrologic 1.3M	500	6500	LC1-F500 (130 кА)	LR9-F73 79	300/500
220	400	380	500	NSX630-Micrologic 1.3M	500	6500	LC1-F500	LR9-F73 79	300/500
250	453	430	500	NSX630-Micrologic 1.3M	500	6500	LC1-F500	LR9-F73 79	300/500
300	526	500	630	NS800L - Micrologic 5.0 - LR off	800	8000	LC1-F630	LR9-F73 81	380/630
315	568	540	630	NS800L - Micrologic 5.0 - LR off	800	8000	LC1-F630	LR9-F73 81	380/630
355	642	610	780	NS1000L - Micrologic 5.0 - LR off	1000	10000	LC1-F780 или LC1 F1000	TC800/1 + LRD-05	500/800
400	726	690	780	NS1000L - Micrologic 5.0 - LR off	1000	10000	LC1-F780 или LC1 F1000	TC800/1 + LRD-05	500/800
450	789	750	780	NS1000L - Micrologic 5.0 - LR off	1000	10000	LC1-F780 или LC1 F1000	TC800/1 + LRD-05	500/800
500	895	850	900	NS1000L - Micrologic 5.0 - LR off	1000	10000	LC1-F1000	TC1000/1 + LRD-05	600/1000

[1] Для затянутого пуска (Класс 20) обратитесь к таблице для соответствующих тепловых реле.

[2] Для реверсирования двигателя необходимо заменить LC1 на LC2; для пуска с переключением «звезда-треугольник» - LC1 на LC3.

[3] Для расцепителей Micrologic 5.0 установка тока мгновенного срабатывания Ii.

[4] Только для выключателей GV4LE. Для аппаратов GV4 в исполнение «S» с поворотной рукояткой, выключатель GV4LE «S» и поворотная рукоятка заказываются отдельно.

[5] Для отдельного реле перегрузки используйте клеммный блок LAD7B106.

[6] Или для 1,5 кВт: GV4L 7A + GV1L3+LC1-D32+LRD08.

[7] Или для 2,2 кВт: GV4L 7A + GV1L3+LC1-D32+LRD10.

Координация типа 2 (МЭК 60947-4-1)

Сеть 380/400 В



Автоматический выключатель и контактор

Исполнение: «Iq» (кА) при U = 380/400 В

Автоматический выключатель	B	F	N	H	S	L
GV4 P, PE & PEM 02 - 12	-	-	50	-	100 ^[4]	-
GV4 P, PE & PEM 25 - 115	25	-	50	-	100 ^[4]	-
NSX100/160/250 Micrologic 2.2M / 6.2M	-	36	50	70	100	130
NSX400/630 Micrologic 2.3M / 6.3M	-	36	50	70	100	130
NS800L/NS1000L Micrologic 5.0	-	-	-	-	-	130

Пуск^[1] Согласно стандарту МЭК 60947-4-1

Расцепитель	GV4P, PE или PEM	Micrologic 2.2M / 2.3M	Micrologic 6.2M / 6.3M	Micrologic 5.0
Норм. пуск (Класс)	10	5, 10	5, 10	10
Затян. пуск (Класс)	20	20	20, 30 ^[1]	20

Мощность двигателя P (кВт)	Номинальный рабочий ток (А) при напряжении:			Автоматический выключатель				Контактор ^[2]
	380 В	400 В	Ie max	Тип	Расцепитель	I _{rth} (А)	I _{rm} (А) ^[3]	Тип
0,18	0,63	0,6	2	GV4P, PE или PEM	2	0,8/2	34	LC1-D25
0,25	0,89	0,85	2	GV4P, PE или PEM	2	0,8/2	34	LC1-D25
0,37	1,16	1,1	2	GV4P, PE или PEM	2	0,8/2	34	LC1-D25
0,55	1,58	1,5	2	GV4P, PE или PEM	2	0,8/2	34	LC1-D25
0,75	2,00	1,9	2	GV4P, PE или PEM	2	0,8/2	34	LC1-D25
1,1	2,8	2,7	3,5	GV4P, PE или PEM	3,5	1,4/3,5	60	LC1-D32
1,5	3,8	3,6	7	GV4P, PE или PEM	7	2,9/7	119	LC1-D50A
2,2	5,2	4,9	7	GV4P, PE или PEM	7	2,9/7	119	LC1-D50A
3	6,8	6,5	7	GV4P, PE или PEM	7	2,9/7	119	LC1-D50A
4	8,9	8,5	12,5	GV4P, PE или PEM	12,5	5/12,5	213	LC1-D50A
5,5	12,1	11,5	12,5	GV4P, PE или PEM	12,5	5/12,5	213	LC1-D50A
7,5	16,3	15,5	25	GV4P, PE или PEM	25	10/25	425	LC1-D65A
10	20	19	25	NSX100	Micrologic 2.2M или 6.2M	12/25	13I _{rth}	LC1-D80
				GV4P, PE или PEM	25	10/25	425	LC1-D65A
11	23	22	25	NSX100	Micrologic 2.2M или 6.2M	12/25	13I _{rth}	LC1-D80
				GV4P, PE или PEM	25	10/25	425	LC1-D65A
15	31	29	50	NSX100	Micrologic 2.2M или 6.2M	12/25	13I _{rth}	LC1-D80
				GV4P, PE или PEM	50	20/50	850	LC1-D65A
18,5	37	35	50	NSX100	Micrologic 2.2M или 6.2M	25/50	13I _{rth}	LC1-D80
				GV4P, PE или PEM	50	20/50	850	LC1-D65A
22	43	41	50	NSX100	Micrologic 2.2M или 6.2M	25/50	13I _{rth}	LC1-D80
				GV4P, PE или PEM	50	20/50	850	LC1-D65A
30	58	55	65	NSX100	Micrologic 2.2M или 6.2M	25/50	13I _{rth}	LC1-D80
				GV4P, PE или PEM	80	40/80	1360	LC1-D65A
37	69	66	80	NSX100	Micrologic 2.2M или 6.2M	50/100(80)	13I _{rth}	LC1-D80
				GV4P, PE или PEM	80	40/80	1360	LC1-D80
45	84	80	115	NSX100	Micrologic 2.2M	50/100	13I _{rth}	LC1-D115 или LC1-F115
				GV4P, PE или PEM	115	65/115	1955	LC1-D115 или LC1-F115
55	102	97	115	NSX160	Micrologic 2.2M или 6.2M	70/150	13I _{rth}	LC1-D150 или LC1-F150
				GV4P, PE или PEM	115	65/115	1955	LC1-D115 или LC1-F115
75	139	132	150	NSX160	Micrologic 2.2M или 6.2M	70/150	13I _{rth}	LC1-D150 или LC1-F150
90	168	160	185	NSX250	Micrologic 2.2M или 6.2M	100/220	13I _{rth}	LC1-F225
110	205	195	220	NSX250	Micrologic 2.2M или 6.2M	100/220	13I _{rth}	LC1-F225
			265	NSX400	Micrologic 2.3M или 6.3M	160/320	13I _{rth}	LC1-F265
132	242	230	265	NSX400	Micrologic 2.3M или 6.3M	160/320	13I _{rth}	LC1-F265
160	295	280	320	NSX400	Micrologic 2.3M или 6.3M	160/320	13I _{rth}	LC1-F330
			400	NSX630	Micrologic 2.3M или 6.3M	250/500	13I _{rth}	LC1-F400 (70 кА)
200	368	350	500	NSX630	Micrologic 2.3M или 6.3M	250/500	13I _{rth}	LC1-F500 (130 кА)
			500	NSX630	Micrologic 2.3M или 6.3M	250/500	13I _{rth}	LC1-F500
220	400	380	500	NSX630	Micrologic 2.3M или 6.3M	250/500	13I _{rth}	LC1-F500
250	453	430	500	NSX630	Micrologic 2.3M или 6.3M	250/500	13I _{rth}	LC1-F500
300	526	500	630	NS800L	Micrologic 5.0	320/800	8000	LC1-F630
315	568	540	630	NS800L	Micrologic 5.0	320/800	8000	LC1-F630
355	642	610	780/900	NS1000L	Micrologic 5.0	400/1000	10 000	LC1-F780 или LC1-F1000
400	726	690	780/900	NS1000L	Micrologic 5.0	400/1000	10 000	LC1-F780 или LC1-F1000
450	789	750	780/900	NS1000L	Micrologic 5.0	400/1000	10 000	LC1-F780 или LC1-F1000
500	895	850	900	NS1000L	Micrologic 5.0	400/1000	10 000	LC1-F1000

[1] При применении совместно с тепловыми реле Класса 30 контакторы должны быть проверены на 30-секундный ток термической стойкости (серия F).

[2] Для реверсирования двигателя необходимо заменить LC1 на LC2; для пуска с переключением «звезда-треугольник» - LC1 на LC3.

[3] Для расцепителей Micrologic 5.0 установка тока мгновенного срабатывания Ii.

[4] Только для выключателей GV4PE и PEM. Для аппаратов GV4 в исполнение «S» с поворотной рукояткой, выключатель GV4PE или PEM «S» и поворотная рукоятка заказываются отдельно.

Координация типа 2 (МЭК 60947-4-1)

Сеть 380/400 В

DE 1947, 499

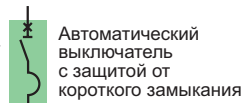

Автоматический выключатель с защитой от короткого замыкания



Контактор

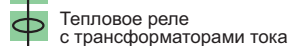

Тепловое реле с трансформаторами тока

Автоматический выключатель, контактор и тепловое реле

Исполнение: «Iq» (кА) при U = 380/400 В

Автоматический выключатель	B	F	N	H	S	L
GV4L & LE 02 - 12	-	-	50	-	100 [4]	-
GV4L & LE 25 - 115	25	-	50	-	100 [4]	-
NSX100/160/250-MA	-	36	50	70	100	130
NSX400/630-MA	-	36	50	70	100	130
NS800L/NS1000L Micrologic 5.0	-	-	-	-	-	130

Пуск [1]: нормальный.

Класс теплового реле: LRD - Класс 10A, LR9 - Класс 10.

Мощность двигателя P(кВт)	Номинальный рабочий ток (А) при напряжении:			Автоматический выключатель			Контактор [2]	Тепловое реле Регулируемый класс от 10А до 30		Класс 10	
	380 В	400 В	Ie max	Тип	In(A)	Irm(A)		Тип	Irth [1]	Тип	Irth
0,18	0,63	0,6	2	GV4L или GV4LE	2	26	LC1-D32	LTM R08	0,4/8	LR9D02	0,4/2
0,25	0,89	0,85	2	GV4L или GV4LE	2	26	LC1-D32	LTM R08	0,4/8	LR9D02	0,4/2
0,37	1,16	1,1	2	GV4L или GV4LE	2	26	LC1-D32	LTM R08	0,4/8	LR9D02	0,4/2
0,55	1,58	1,5	2	GV4L или GV4LE	2	26	LC1-D32	LTM R08	0,4/8	LR9D02	0,4/2
0,75	2,00	1,9	2	GV4L или GV4LE	2	26	LC1-D32	LTM R08	0,4/8	LR9D02	0,4/2
1,1	2,8	2,7	3,5	GV4L или GV4LE	3,5	46	LC1-D40A	LTM R08	0,4/8	LR9D08	1,6/8
1,5	3,8	3,6	7	GV4L или GV4LE	7	91	LC1-D40A	LTM R08	0,4/8	LR9D08	1,6/8
2,2	5,2	4,9	7	GV4L или GV4LE	7	91	LC1-D40A	LTM R08	0,4/8	LR9D08	1,6/8
3	6,8	6,5	7	GV4L или GV4LE	7	91	LC1-D40A	LTM R08	0,4/8	LR9D08	1,6/8
4	8,9	8,5	10	GV4L или GV4LE	12,5	138	LC1-D65A	LTM R27	1,35/27	LR9D32	6,4/32
			12,5	NSX100-MA	12,5	163	LC1-D80	LTM R27	1,35/27	LR9D32	6,4/32
5,5	12,1	11,5	12,5	GV4L или GV4LE	12,5	163	LC1-D65A	LTM R27	1,35/27	LR9D32	6,4/32
				NSX100-MA	12,5	163	LC1-D80	LTM R27	1,35/27	LR9D32	6,4/32
7,5	16,3	15,5	25	GV4L или GV4LE	25	325	LC1-D65A	LTM R27	1,35/27	LR9D32	6,4/32
				NSX100-MA	25	325	LC1-D80	LTM R27	1,35/27	LR9D32	6,4/32
10	20	19	25	GV4L или GV4LE	25	325	LC1-D65A	LTM R27	1,35/27	LR9D32	6,4/32
				NSX100-MA	25	325	LC1-D80	LTM R27	1,35/27	LR9D32	6,4/32
11	23	22	25	GV4L или GV4LE	25	325	LC1-D65A	LTM R27	1,35/27	LR9D32	6,4/32
				NSX100-MA	25	325	LC1-D80	LTM R27	1,35/27	LR9D32	6,4/32
15	31	29	32	GV4L или GV4LE	50	550	LC1-D65A	LTM R100	5/100	LR9D32	6,4/32
			32	NSX100-MA	50	550	LC1-D80	LTM R100	5/100	LR9D32	6,4/32
18,5	37	35	40	GV4L или GV4LE	50	550	LC1-D65A	LTM R100	5/100	LR9D110	22/110
			50	NSX100-MA	50	550	LC1-D80	LTM R100	5/100	LR9D110	22/110
22	43	41	50	GV4L или GV4LE	50	650	LC1-D65A	LTM R100	5/100	LR9D110	22/110
				NSX100-MA	50	650	LC1-D80	LTM R100	5/100	LR9D110	22/110
30	58	55	65	GV4L или GV4LE	80	880	LC1-D65A	LTM R100	5/100	LR9D110	22/110
			80	NSX100-MA	100	1100	LC1-D80	LTM R100	5/100	LR9D110	22/110
37	69	66	80	GV4L или GV4LE	80	1040	LC1-D80	LTM R100	5/100	LR9D110	22/110
				NSX100-MA	100	1100	LC1-D80	LTM R100	5/100	LR9D110	22/110
45	84	80	92	GV4L или GV4LE	115	1265	LC1-D115 или F115	LTM R100	5/100	LR9D110	22/110
			100	NSX160-MA	150	1300	LC1-D115 или F115	LTM R100	5/100	LR9D110	22/110
55	102	97	115	GV4L или GV4LE	115	1495	LC1-D115 или F115	LTM R08	с ТТ	LR9D08	с ТТ
				NSX160-MA	150	1300	LC1-D115 или F115	LTM R08	с ТТ	LR9D08	с ТТ
75	139	132	150	NSX160-MA	150	1950	LC1-D150 или F150	LTM R08	с ТТ	LR9D08	с ТТ
90	168	160	185	NSX250-MA	220	2420	LC1-F185	LTM R08	с ТТ	LR9D08	с ТТ
110	205	195	220	NSX250-MA	220	2860	LC1-F225	LTM R08	с ТТ	LR9D08	с ТТ
			265	NSX400 1.3M	320	3500	LC1-F265			LR9D08	с ТТ
132	242	230	265	NSX400 1.3M	320	3500	LC1-F265	LTM R08	с ТТ	LR9D08	с ТТ
160	295	280	320	NSX400 1.3M	320	4000	LC1-F330	LTM R08	с ТТ	LR9D08	с ТТ
200	368	350	400	NSX630-1.3M	500	5500	LC1-F400 (70 кА)	LTM R08	с ТТ	LR9D08	с ТТ
			500	NSX630-1.3M	500	5500	LC1-F500 (130 кА)	LTM R08	с ТТ	LR9D08	с ТТ
220	400	380	500	NSX630-1.3M	500	6500	LC1-F500	LTM R08	с ТТ	LR9D08	с ТТ
250	453	430	500	NSX630-1.3M	500	6500	LC1-F500	LTM R08	с ТТ	LR9D08	с ТТ
300	526	500	630	NS800L - Micrologic 5.0 - LR off	800	8000	LC1-F630	LTM R08	с ТТ	LR9D08	с ТТ
315	568	540	630	NS800L - Micrologic 5.0 - LR off	800	8000	LC1-F630	LTM R08	с ТТ	LR9D08	с ТТ
355	642	610	630	NS800L - Micrologic 5.0 - LR off	800	8000	LC1-F630	LTM R08	с ТТ	LR9D08	с ТТ
400	726	690	780	NS1000L - Micrologic 5.0 - LR off	1000	10000	LC1-F780 или LC1F1000	LTM R08	с ТТ	LR9D08	с ТТ
450	789	750	780	NS1000L - Micrologic 5.0 - LR off	1000	10000	LC1-F780 или LC1F1000	LTM R08	с ТТ	LR9D08	с ТТ
500	895	850	780	NS1000L - Micrologic 5.0 - LR off	1000	10000	LC1-F780 или LC1F1000	LTM R08	с ТТ	LR9D08	с ТТ
500		850	900,00	NS1000L - Micrologic 5.0 - LR off	1000	10000	LC1-F1000	LTM R08	с ТТ	LR9D08	с ТТ

[1] При применении совместно с тепловыми реле Класса 30 необходимо учитывать снижение номинального тока выключателя на 20%, также контакторы должны быть проверены на 30-секундный ток термической стойкости (серия F).

[2] Для реверсирования двигателя необходимо заменить LC1 на LC2; для пуска с переключением «звезда-треугольник» - LC1 на LC3.

[3] Для расцепителей Micrologic 5.0 установка тока мгновенного срабатывания li.

[4] Только для выключателей GV4LE. Для аппаратов GV4 в исполнение «S» с поворотной рукояткой, выключатель GV4LE «S» и поворотная рукоятка заказываются отдельно.

Координация типа 2 (МЭК 60947-4-1)

Сеть 415 В

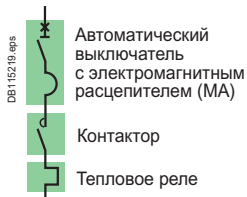

Автоматический выключатель, контактор и тепловое реле

Исполнение: «Iq» (кА) при U = 415 В

Автоматический выключатель	B	F	N	H	S	L
GV4L & LE 02 - 12	-	-	50	-	100 [4]	-
GV4L & LE 25 - 115	25	-	50	-	100 [4]	-
NSX100/160/250-MA	-	36	50	70	100	130
NSX400/630-Micrologic 1.3M	-	36	50	70	100	130
NS800L/NS1000L Micrologic 5.0	-	-	-	-	-	130

Пуск [1]: нормальный.

Класс теплового реле: LRD - Класс 10A, LR9 - Класс 10.

Мощность двигателя P (кВт)	Номинальный рабочий ток (А) при напряжении: 415 В		Автоматический выключатель			Контактор [2]	Тепловое реле	
	le max		Тип	In(A)	Irm(A) [3]	Тип	Тип	Irth [1]
0,18	0,58	1	GV4L	2	14	LC1-D09	LRD-05	0,63/1
0,25	0,82	1	GV4L	2	14	LC1-D09	LRD-05	0,63/1
0,37	1,06	1,6	GV4L	2	22	LC1-D09	LRD-06	1/1,6
0,55	1,45	2	GV4L	2	26	LC1-D09	LRD-06	1,6/2,5
0,75	1,83	2	GV4L	2	26	LC1-D09	LRD-07	1,6/2,5
1,1	2,60	3,5	GV4L	3,5	46	LC1-D25	LRD-08	2,5/4
1,5	3,5	7	GV4L	7	56	LC1-D40A	LR9D08 [5][6]	1,6/8
2,2	4,7	7	GV4L	7	84	LC1-D40A	LR9D08 [5][7]	1,6/8
3	6,3	7	GV4L	7	91	LC1-D40A	LRD-12 [5]	5,5/8
4	8,2	10	GV4L	12,5	138	LC1-D65A	LRD-14 [5]	7 / 10
5,5	11,1	12,5	GV4L	12,5	163	LC1-D65A	LRD-313	9/13
7,5	14,9	18	GV4L	25	250	LC1-D65A	LRD-318	12/18
10	18,3	25	NSX100-MA	25	250	LC1-D80	LRD 3321	12/18
			GV4L	25	325	LC1-D65A	LRD-325	17/25
11	21,2	25	NSX100-MA	25	325	LC1-D80	LRD 3322	17/25
			GV4L	25	325	LC1-D65A	LRD-325	17/25
15	28,0	32	NSX100-MA	25	325	LC1-D80	LRD 3322	17/25
			GV4L	50	450	LC1-D65A	LRD-332	23/32
18,5	33,7	40	NSX100-MA	50	450	LC1-D80	LRD-33 53	23/32
			GV4L	50	550	LC1-D65A	LRD-340	30/40
22	39,5	50	NSX100-MA	50	550	LC1-D80	LRD-33 55	30/40
			GV4L	50	650	LC1-D65A	LRD-350	37/50
30	53,0	63	NSX100-MA	50	550	LC1-D80	LRD-33 55	30/40
			GV4L	80	880	LC1-D65A	LRD-365	48/65
37	63,6	80	NSX100-MA	100	1100	LC1-D80	LRD-33 59	48/65
			GV4L	80	1040	LC1-D80	LRD-33 63	63/80
45	77,1	80	NSX100-MA	100	1100	LC1-D80	LRD-33 63	63/80
			GV4L	80	1040	LC1-D80	LRD-33 63	63/80
55	93,5	115	NSX100-MA	100	1100	LC1-D80	LRD-33 63	63/80
			GV4L	115	1495	LC1-D115	LR9D-5369	90/150
75	127,2	150	NSX160-MA	150	1950	LC1-F115	LR9-F5369	
						LC1-D150	LR9-D53 69	90/150
						LC1-F150	LR9-F53 69	
90	154,2	185	NSX250-MA	220	2420	LC1-D150	LR9-D53 69	90/150
						LC1-F150	LR9-F53 69	
						LC1-F185	LR9-F53 71	132/220
110	188,0	220	NSX250-MA	220	2860	LC1-F225	LR9-F53 71	132/220
132	221,7	265	NSX400-Micrologic 1.3M	320	3500	LC1-F265	LR9-F73 75	200/330
160	269,9	320	NSX400-Micrologic 1.3M	320	4160	LC1-F330	LR9-F73 75	200/330
200	337,3	400	NSX630-Micrologic 1.3M	500	5500	LC1-F400 (70 кА)	LR9-F73 79	300/500
			NSX630-Micrologic 1.3M	500	5500	LC1-F500 (130 кА)	LR9-F73 79	300/500
220	366,3	400	NSX630-Micrologic 1.3M	500	6500	LC1-F400 (70 кА)	LR9-F73 79	300/500
			NSX630-Micrologic 1.3M	500	6500	LC1-F500 (130 кА)	LR9-F73 79	300/500
250	414,5	500	NSX630-Micrologic 1.3M	500	6500	LC1-F500	LR9-F73 79	300/500
300	481,9	630	NS800L - Micrologic 5.0 - LR off	800	8000	LC1-F630	LR9-F73 81	380/630
315	520,5	630	NS800L - Micrologic 5.0 - LR off	800	8000	LC1-F630	LR9-F73 81	380/630
355	588,0	630	NS800L - Micrologic 5.0 - LR off	800	8000	LC1-F630	LR9-F73 81	380/630
400	665,1	780	NS1000L - Micrologic 5.0 - LR off	1000	9600	LC1-F780/ LC1F1000	TC800/1 + LRD-05	500/800
450	722,9	780	NS1000L - Micrologic 5.0 - LR off	1000	10000	LC1-F780/ LC1F1000	TC800/1 + LRD-05	500/800
500	819,3	850	NS1000L - Micrologic 5.0 - LR off	1000	10000	LC1-F1000	TC1000/1 + LRD-05	500/1000

[1] Для затянутого пуска (Класс 20) обратитесь к таблице для соответствующих тепловых реле.

[2] Для реверсирования двигателя необходимо заменить LC1 на LC2; для пуска с переключением «звезда-треугольник» - LC1 на LC3.

[3] Для расцепителей Micrologic 5.0 установка тока мгновенного срабатывания Ii.

[4] Только для выключателей GV4LE. Для аппаратов GV4 в исполнение «S» с поворотной рукояткой, выключатель GV4LE «S» и поворотная рукоятка заказываются отдельно.

[5] Для отдельного реле перегрузки используйте клеммный блок LAD7B106.

[6] Или для 1.5 кВт: GV4L 7A + GV1L3+LC1-D32+LRD08.

[7] Или для 2.2 кВт: GV4L 7A + GV1L3+LC1-D32+LRD10.

Координация типа 2 (МЭК 60947-4-1)

Сеть 415 В



Автоматический выключатель и контактор

Исполнение: «Iq» (кА) при U = 415 В

Автоматический выключатель	B	F	N	H	S	L
GV4 P, PE & PEM 02 - 12	-	-	50	-	100 ^[4]	-
GV4 P, PE & PEM 25 - 115	25	-	50	-	100 ^[4]	-
NSX100/160/250 Micrologic 2.2M / 6.2M	-	36	50	70	100	130
NSX400/630 Micrologic 2.3M / 6.3M	-	36	50	70	100	130
NS800L/NS1000L Micrologic 5.0	-	-	-	-	-	130

Пуск^[1] Согласно стандарту МЭК 60947-4-1

Расцепитель	GV4P, PE или PEM	Micrologic 2.2M / 2.3M	Micrologic 6.2M / 6.3M	Micrologic 5.0
Норм. пуск (Класс)	10	5, 10	5, 10	10
Затян. пуск (Класс)	20	20	20, 30 ^[1]	20

Мощность двигателя P(кВт)	Номинальный рабочий ток (А) при напряжении: 415 В		Автоматический выключатель				Контактор ^[2]
	I _e max		Тип	Расцепитель	I _{rt} (A)	I _{rm} (A) ^[3]	Тип
0,18	0,58	2	GV4P, PE или PEM	2	0,8/2	34	LC1-D25
0,25	0,82	2	GV4P, PE или PEM	2	0,8/2	34	LC1-D25
0,37	1,06	2	GV4P, PE или PEM	2	0,8/2	34	LC1-D25
0,55	1,45	2	GV4P, PE или PEM	2	0,8/2	34	LC1-D25
0,75	1,83	2	GV4P, PE или PEM	2	0,8/2	34	LC1-D25
1,1	2,60	3,5	GV4P, PE или PEM	3,5	1,4/3,5	60	LC1-D32
1,5	3,5	7	GV4P, PE или PEM	7	2,9/7	119	LC1-D50A
2,2	4,7	7	GV4P, PE или PEM	7	2,9/7	119	LC1-D50A
3	6,3	7	GV4P, PE или PEM	7	2,9/7	119	LC1-D50A
4	8,2	12,5	GV4P, PE или PEM	12,5	5/12,5	213	LC1-D50A
5,5	11,1	12,5	GV4P, PE или PEM	12,5	5/12,5	213	LC1-D50A
7,5	15	25	GV4P, PE или PEM	25	10/25	425	LC1-D65A
10	18	25	NSX100	Micrologic 2.2M или 6.2M	12/25	13I _{rt}	LC1-D80
			GV4P, PE или PEM	25	10/25	425	LC1-D65A
11	21	25	NSX100	Micrologic 2.2M или 6.2M	12/25	13I _{rt}	LC1-D80
			GV4P, PE или PEM	25	10/25	425	LC1-D65A
15	28	50	NSX100	Micrologic 2.2M или 6.2M	12/25	13I _{rt}	LC1-D80
			GV4P, PE или PEM	50	10/25	850	LC1-D65A
18,5	34	50	NSX100	Micrologic 2.2M или 6.2M	25/50	13I _{rt}	LC1-D80
			GV4P, PE или PEM	50	20/50	850	LC1-D65A
22	40	50	NSX100	Micrologic 2.2M или 6.2M	25/50	13I _{rt}	LC1-D80
			GV4P, PE или PEM	50	20/50	850	LC1-D65A
30	53	65	NSX100	Micrologic 2.2M или 6.2M	25/50	13I _{rt}	LC1-D80
			GV4P, PE или PEM	80	40/80	1360	LC1-D65A
37	64	80	NSX100	Micrologic 2.2M или 6.2M	50/100(80)	13I _{rt}	LC1-D80
			GV4P, PE или PEM	80	40/80	1360	LC1-D80
45	77	115	NSX100	Micrologic 2.2M	50/100	13I _{rt}	LC1-D80
			GV4P, PE или PEM	115	65/115	1955	LC1-D115 или LC1-F115
55	94	115	NSX100	Micrologic 2.2M	50/100	13I _{rt}	LC1-D115 или LC1-F115
			GV4P, PE или PEM	115	65/115	1955	LC1-D115 или LC1-F115
75	127	150	NSX160	Micrologic 2.2M или 6.2M	70/150	13I _{rt}	LC1-D150 или LC1-F150
			NSX160	Micrologic 2.2M или 6.2M	70/150	13I _{rt}	LC1-D150 или LC1-F150
90	154	185	NSX250	Micrologic 2.2M или 6.2M	100/220	13I _{rt}	LC1-F225
110	188	220	NSX250	Micrologic 2.2M или 6.2M	100/220	13I _{rt}	LC1-F225
132	222	265	NSX400	Micrologic 2.3M или 6.3M	160/320	13I _{rt}	LC1-F265
160	270	320	NSX400	Micrologic 2.3M или 6.3M	160/320	13I _{rt}	LC1-F330
200	337	400	NSX630	Micrologic 2.3M или 6.3M	250/500	13I _{rt}	LC1-F400 (70 кА)
			NSX630	Micrologic 2.3M или 6.3M	250/500	13I _{rt}	LC1-F500 (130 кА)
220	366	400	NSX630	Micrologic 2.3M или 6.3M	250/500	13I _{rt}	LC1-F400 (70 кА)
			NSX630	Micrologic 2.3M или 6.3M	250/500	13I _{rt}	LC1-F500 (130 кА)
250	415	500	NSX630	Micrologic 2.3M или 6.3M	250/500	13I _{rt}	LC1-F500
300	482	630	NS800L	Micrologic 5.0	320/800	8000	LC1-F630
315	521	630	NS800L	Micrologic 5.0	320/800	8000	LC1-F630
355	588	780	NS1000L	Micrologic 5.0	400/1000	10000	LC1-F780 или LC1F1000
400	665	780	NS1000L	Micrologic 5.0	400/1000	10000	LC1-F780 или LC1F1000
450	723	780	NS1000L	Micrologic 5.0	400/1000	10000	LC1-F780 или LC1F1000
500	819	850	NS1000L	Micrologic 5.0	400/1000	10000	LC1F1000

[1] При применении совместно с тепловыми реле Класса 30 контакторы должны быть проверены на 30-секундный ток термической стойкости (серия F).

[2] Для реверсирования двигателя необходимо заменить LC1 на LC2; для пуска с переключением «звезда-треугольник» - LC1 на LC3.

[3] Для расцепителей Micrologic 5.0 установка тока мгновенного срабатывания Ii.

[4] Только для выключателей GV4PEи PEM. Для аппаратов GV4 в исполнение «S» с поворотной рукояткой, выключатель GV4PE или PEM «S» и поворотная рукоятка заказываются отдельно.

Координация типа 2 (МЭК 60947-4-1)

Сеть 415 В

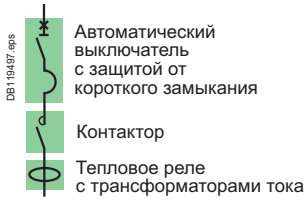

Автоматический выключатель, контактор и тепловое реле

Исполнение: «Iq» (кА) при U = 415 В						
Автоматический выключатель	B	F	N	H	S	L
GV4 L & LE 02 - 12	-	-	50	-	100 [4]	-
GV4 L & LE 25 - 115	25	-	50	-	100 [4]	-
NSX100/160/250-MA	-	36	50	70	100	130
NSX400/630-MA	-	36	50	70	100	130
NS800L/NS1000L Micrologic 5.0	-	-	-	-	-	130

Пуск [1]: регулируемый class 10 A to 30.

Мощность двигателя P(кВт)	Номинальный рабочий ток (А) при напряжении: 415 В		Автоматический выключатель			Контактор [2]		Тепловое реле Регулируемый класс от 10А до 30		Класс 10	
	le max	le	Тип	In(A)	Irm(A)	Тип	Тип	Irth [1]	Тип	Irth	
0,18	0,58	2	GV4L	2	26	LC1-D32	LTM R08	0,4/8	LR9D02	0,4/2	
0,25	0,82	2	GV4L	2	26	LC1-D32	LTM R08	0,4/8	LR9D02	0,4/2	
0,37	1,06	2	GV4L	2	26	LC1-D32	LTM R08	0,4/8	LR9D02	0,4/2	
0,55	1,45	2	GV4L	2	26	LC1-D32	LTM R08	0,4/8	LR9D02	0,4/2	
0,75	1,83	2	GV4L	2	26	LC1-D32	LTM R08	0,4/8	LR9D02	0,4/2	
1,1	2,60	3,5	GV4L	3,5	46	LC1-D40A	LTM R08	0,4/8	LR9D08	1,6/8	
1,5	3,5	7	GV4L	7	91	LC1-D40A	LTM R08	0,4/8	LR9D08	1,6/8	
2,2	4,7	7	GV4L	7	91	LC1-D40A	LTM R08	0,4/8	LR9D08	1,6/8	
3	6,3	7	GV4L	7	91	LC1-D40A	LTM R08	0,4/8	LR9D08	1,6/8	
4	8,2	10	GV4L	12,5	138	LC1-D65A	LTM R27	1,35/27	LR9D32	6,4/32	
		12,5	NSX100-MA	12,5	163	LC1-D80	LTM R27	1,35/27	LR9D32	6,4/32	
5,5	11,1	12,5	GV4L	12,5	163	LC1-D65A	LTM R27	1,35/27	LR9D32	6,4/32	
			NSX100-MA	12,5	163	LC1-D80	LTM R27	1,35/27	LR9D32	6,4/32	
7,5	14,9	25	GV4L	25	325	LC1-D65A	LTM R27	1,35/27	LR9D32	6,4/32	
			NSX100-MA	25	325	LC1-D80	LTM R27	1,35/27	LR9D32	6,4/32	
10	18,3	25	GV4L	25	325	LC1-D65A	LTM R27	1,35/27	LR9D32	6,4/32	
			NSX100-MA	25	325	LC1-D80	LTM R27	1,35/27	LR9D32	6,4/32	
11	21,2	25	GV4L	25	325	LC1-D65A	LTM R27	1,35/27	LR9D32	6,4/32	
			NSX100-MA	25	325	LC1-D80	LTM R27	1,35/27	LR9D32	6,4/32	
15	28,0	32	GV4L	50	550	LC1-D65A	LTM R100	5/100	LR9D32	6,4/32	
		32	NSX100-MA	50	650	LC1-D80	LTM R100	5/100	LR9D32	6,4/32	
18,5	33,7	40	GV4L	50	550	LC1-D65A	LTM R100	5/100	LR9D110	22/110	
		50	NSX100-MA	50	650	LC1-D80	LTM R100	5/100	LR9D110	22/110	
22	39,5	50	GV4L	50	650	LC1-D65A	LTM R100	5/100	LR9D110	22/110	
			NSX100-MA	50	650	LC1-D80	LTM R100	5/100	LR9D110	22/110	
30	53,0	65	GV4L	80	880	LC1-D65A	LTM R100	5/100	LR9D110	22/110	
		80	NSX100-MA	100	1100	LC1-D80	LTM R100	5/100	LR9D110	22/110	
37	63,6	80	GV4L	80	1040	LC1-D80	LTM R100	5/100	LR9D110	22/110	
			NSX100-MA	100	1100	LC1-D80	LTM R100	5/100	LR9D110	22/110	
45	77,1	115	GV4L	115	1265	LC1-D115	LTM R100	5/100	LR9D110	22/110	
						или LC1-F115					
		100	NSX100-MA	100	1100	LC1-D115	LTM R100	5/100	LR9D110	22/110	
						или LC1-F115					
55	93,5	115	GV4L	115	1495	LC1-D115	LTM R08	с ТТ	LR9D08	с ТТ	
						или LC1-F115					
		150	NSX160-MA	150	1950	LC1-D150 или LC1F50	LTM R08	с ТТ	LR9D08	с ТТ	
75	127,2	150	NSX160-MA	150	1950	LC1-D150 или LC1F50	LTM R08	с ТТ	LR9D08	с ТТ	
90	154,2	185	NSX250-MA	220	2420	LC1-F185	LTM R08	с ТТ	LR9D08	с ТТ	
110	188,0	220	NSX250-MA	220	2860	LC1-F225	LTM R08	с ТТ	LR9D08	с ТТ	
132	221,7	265	NSX400 1.3M	320	3500	LC1-F265			LR9D08	с ТТ	
160	269,9	320	NSX400 1.3M	320	4000	LC1-F330	LTM R08	с ТТ	LR9D08	с ТТ	
200	337,3	400	NSX630-1.3M	500	5500	LC1-F400 (70 кА)	LTM R08	с ТТ	LR9D08	с ТТ	
		500			6300	LC1-F500 (130 кА)	LTM R08	с ТТ	LR9D08	с ТТ	
220	366,3	400	NSX630-1.3M	500	5500	LC1-F400 (70 кА)	LTM R08	с ТТ	LR9D08	с ТТ	
		500			6300	LC1-F500 (130 кА)	LTM R08	с ТТ	LR9D08	с ТТ	
250	414,5	500	NSX630-1.3M	500	6300	LC1-F500	LTM R08	с ТТ	LR9D08	с ТТ	
300	481,9	630	NS800L - Micrologic 5.0 - LR off	800	8000	LC1-F630	LTM R08	с ТТ	LR9D08	с ТТ	
315	520,5	630	NS800L - Micrologic 5.0 - LR off	800	8000	LC1-F630	LTM R08	с ТТ	LR9D08	с ТТ	
355	588,0	780	NS1000L - Micrologic 5.0 - LR off	1000	10000	LC1-F780	LTM R08	с ТТ	LR9D08	с ТТ	
						или LC1F1000					
400	665,1	780	NS1000L - Micrologic 5.0 - LR off	1000	10000	LC1-F780	LTM R08	с ТТ	LR9D08	с ТТ	
						или LC1F1000					
450	722,9	780	NS1000L - Micrologic 5.0 - LR off	1000	10000	LC1-F780	LTM R08	с ТТ	LR9D08	с ТТ	
						или LC1F1000					
500	819,3	900	NS1000L - Micrologic 5.0 - LR off	1000	10000	LC1F1000	LTM R08	с ТТ	LR9D08	с ТТ	

[1] При применении совместно с тепловыми реле Класса 30 необходимо учитывать снижение номинального тока выключателя на 20%, также контакторы должны быть проверены на 30-секундный ток термической стойкости (серия F).

[2] Для реверсирования двигателя необходимо заменить LC1 на LC2; для пуска с переключением «звезда-треугольник» - LC1 на LC3.

[3] Для расцепителей Micrologic 5.0 уставка тока мгновенного срабатывания li.

[4] Только для выключателей GV4LE. Для аппаратов GV4 в исполнение «S» с поворотной рукояткой, выключатель GV4LE «S» и поворотная рукоятка заказываются отдельно.

Координация типа 2 (МЭК 60947-4-1)

Сеть 440 В

DE 14219_09

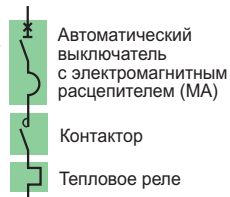

Автоматический выключатель, контактор и тепловое реле

Исполнение: «Iq» (кА) при U = 440 В [2]

Автоматический выключатель	B	F	N	H	S	L
GV4L & LE 02 - 12	-	-	50	-	70 [4]	-
GV4L & LE 25 - 115	20	-	50	-	70 [4]	-
NSX100/160/250-MA	-	35	50	65	90	130
NSX400/630-Micrologic 1.3M	-	30	42	65	90	130
NS630bL/NS800L/NS1000L Micrologic 5.0	-	-	-	-	-	130

Пуск [1]: нормальный.

Класс теплового реле: LRD - Класс 10A, LR9 - Класс 10.

Мощность двигателя P(кВт)	Номинальный рабочий ток (А) при напряжении: 440 В (А)		Автоматический выключатель			Контактор [2]		Тепловое реле	
	Ie max		Тип	In(A)	Irm(A) [6]	Тип	Тип	Irth [1]	
0,18	0,55	1	GV4L или GV4LE	2	14	LC1-D09	LRD-05	0,63/1	
0,25	0,77	1	GV4L или GV4LE	2	14	LC1-D09	LRD-05	0,63/1	
0,37	1	1,6	GV4L или GV4LE	2	22	LC1-D09	LRD-06	1/1,6	
0,55	1,36	1,6	GV4L или GV4LE	2	22	LC1-D09	LRD-06	1/1,6	
0,75	1,7	2	GV4L или GV4LE	2	26	LC1-D09	LRD-07	1,6/2,5	
1,1	2,4	2,5	GV4L или GV4LE	3,5	35	LC1-D40A	LR9D08 [5]	1,6/8	
1,5	3,3	3,5	GV4L или GV4LE	3,5	46	LC1-D40A	LR9D08 [5]	1,6/8	
2,2	4,5	5	GV4L или GV4LE	7	70	LC1-D40A	LR9D08 [5]	1,6/8	
3	5,9	7	GV4L или GV4LE	7	91	LC1-D40A	LRD-12 [5]	5,5/8	
4	7,7	8	GV4L или GV4LE	12,5	113	LC1-D65A	LRD-12 [5]	5,5/8	
5,5	10,5	12,5	GV4L или GV4LE	12,5	163	LC1-D65A	LRD-313	9/13	
7,5	14	16	GV4L или GV4LE	25	225	LC1-D65A	LRD-318	12/18	
10	18,2	18	NSX100-MA	25	250	LC1-D80	LRD 3321	12/18	
		25	GV4L или GV4LE	25	325	LC1-D65A	LRD-325	17/25	
11	20	25	NSX100-MA	25	325	LC1-D80	LRD 3322	17/25	
		25	GV4L или GV4LE	25	325	LC1-D65A	LRD-325	17/25	
15	26	32	NSX100-MA	25	325	LC1-D80	LRD 3322	17/25	
		32	GV4L или GV4LE	50	450	LC1-D65A	LRD-332	23/32	
18,5	32	40	NSX100-MA	50	450	LC1-D80	LRD-3353	23/32	
		40	GV4L или GV4LE	50	550	LC1-D65A	LRD-340	30/40	
22	38	40	NSX100-MA	50	550	LC1-D80	LRD-3355	30/40	
		40	GV4L или GV4LE	50	550	LC1-D65A	LRD-340	30/40	
30	50	65	NSX100-MA	50	550	LC1-D80	LRD-3355	30/40	
		63	GV4L или GV4LE	80	880	LC1-D65A	LRD-365	48/65	
37	60	65	NSX100-MA	100	900	LC1-D80	LRD-3359	48/65	
		63	GV4L или GV4LE	80	880	LC1-D65A	LRD-365	48/65	
45	73	80	NSX100-MA	100	900	LC1-D80	LRD-3359	48/65	
		80	GV4L или GV4LE	80	1040	LC1-D80	LRD-33 63	63/80	
55	88	100	NSX100-MA	100	1100	LC1-D80	LRD-3363	63/80	
		100	GV4L или GV4LE	115	1380	LC1-D115	LR9-D5367	60/100	
75	120	150	NSX160-MA	150	1950	LC1-F115	LR9-F5367		
		150	NSX160-MA	150	1950	LC1-D150	LR9-D5369	90/150	
90	145	150	NSX160-MA	150	1950	LC1-F150	LR9-F5369		
		150	NSX160-MA	150	1950	LC1-D150	LR9-D5369	90/150	
110	177	185	NSX250-MA	220	2420	LC1-F185	LR9-F5371	132/220	
132	209	265	NSX400-Micrologic 1.3M	320	3500	LC1-F265	LR9-F5371	132/220	
160	255	265	NSX400 Micrologic 1.3M	320	3500	LC1-F265	LR9-F7375	200/330	
200	318	320	NSX400 Micrologic 1.3M	320	4160	LC1-F330	LR9-F7375	200/330	
220	343	400	NSX630-Micrologic 1.3M	500	5500	LC1-F400 (70 кА)	LR9-F7379	300/500	
250	390	500	NSX630-Micrologic 1.3M	500	6500	LC1-F500 (130 кА)	LR9-F7379	300/500	
						LC1-F500	LR9-F7379	300/500	
300	466	500	NSX630-Micrologic 1.3M	500	6500	LC1-F500	LR9-F7379	300/500	
315	490	630	NS800L - Micrologic 5.0 - LR off	800	8000	LC1-F630	LR9-F7381	380/630	
355	554	630	NS800L - Micrologic 5.0 - LR off	800	8000	LC1-F630	LR9-F7381	380/630	
375	587	630	NS800L - Micrologic 5.0 - LR off	800	8000	LC1-F630	LR9-F7381	380/630	
400	627	720	NS800L - Micrologic 5.0 - LR off	800	9600	LC1-F780	TC800/1 + LRD-05	500/800	
450	695	720	NS800L - Micrologic 5.0 - LR off	800	9600	или LC1F1000			
						LC1-F780	TC800/1 + LRD-05	500/800	
500	772	780	NS1000L - Micrologic 5.0 - LR off	1000	10000	или LC1F1000			
560	863	900	NS1000L - Micrologic 5.0 - LR off	1000	10000	LC1F1000	TC800/1 + LRD-05	500/800	
						LC1F1000	TC1000/1 + LRD-05	600/1000	

[1] При затянутом пуске (Класс 20) см. таблицу для соответствующего теплового реле.

[2] Для применения в сетях напряжением 480 В обратитесь в Шнейдер Электрик.

[3] Для реверсирования двигателя необходимо заменить LC1 на LC2; для пуска с переключением «звезда-треугольник» - LC1 на LC3.

[4] Только для выключателей GV4LE. Для аппаратов GV4 в исполнение «S» с поворотной рукояткой, выключатель GV4LE «S» и поворотная рукоятка заказываются отдельно.

[5] Для отдельного реле перегрузки используйте клеммный блок LAD7B106.

[6] Для расцепителей Micrologic 5.0 установка тока мгновенного срабатывания li.

Координация типа 2 (МЭК 60947-4-1)

Сеть 440 В



Автоматический выключатель и контактор

Исполнение: «Iq» (кА) при U = 440 В [2]

Автоматический выключатель	B	F	N	H	S	L
GV4 P, PE & PEM 02 - 12	-	-	50	-	70 [5]	-
GV4 P, PE & PEM 25 - 115	20	-	50	-	70 [5]	-
NSX100/160/250-MA	-	35	42	65	90	130
NSX400/630-MA	-	30	42	65	90	130
NS630bL/NS800L/NS1000L Micrologic 5.0	-	-	-	-	-	130

Пуск [1] Согласно стандарту МЭК 60947-4-1

Расцепитель	GV4P, PE или PEM	Micrologic 2.2M / 2.3M	Micrologic 6.2M / 6.3M	Micrologic 5.0
Норм. пуск (Класс)	10	5, 10	5, 10	10
Затян. пуск (Класс)	20	20	20, 30 [1]	20

Мощность двигателя P (кВт)	Номинальный рабочий ток (А) при напряжении: 440 В (А)		Автоматический выключатель				Контактор [2]
	Ie max (А)	Тип	Расцепитель	I _{rt} (А)	I _{rm} (А) [4]	Тип	
0,18	0,55	2	GV4P, PE или PEM	2	0.8/2	34	LC1-D25
0,25	0,77	2	GV4P, PE или PEM	2	0.8/2	34	LC1-D25
0,37	1	2	GV4P, PE или PEM	2	0.8/2	34	LC1-D25
0,55	1,36	2	GV4P, PE или PEM	2	0.8/2	34	LC1-D25
0,75	1,7	2	GV4P, PE или PEM	2	0.8/2	34	LC1-D25
1,1	2,4	2,5	GV4P, PE или PEM	3,5	1.4/3.5	60	LC1-D32
1,5	3,3	3,5	GV4P, PE или PEM	3,5	1.4/3.5	60	LC1-D32
2,2	4,5	7	GV4P, PE или PEM	7	2.9/7	119	LC1-D65A
3	5,9	7	GV4P, PE или PEM	7	2.9/7	119	LC1-D65A
4	7,7	12,5	GV4P, PE или PEM	12,5	5/12.5	213	LC1-D65A
5,5	10,5	12,5	GV4P, PE или PEM	12,5	5/12.5	213	LC1-D65A
7,5	14	25	GV4P, PE или PEM	25	10/25	425	LC1-D65A
10	18,2	20	NSX100	Micrologic 2.2 / 6.2M	12/20	13I _{rth}	LC1-D80
		25	GV4P, PE или PEM	25	10/25	425	LC1-D65A
11	20	25	NSX100	Micrologic 2.2 / 6.2M	15/25	13I _{rth}	LC1-D80
		25	GV4P, PE или PEM	25	10/25	425	LC1-D65A
15	26	50	NSX100	Micrologic 2.2 / 6.2M	15/25	13I _{rth}	LC1-D80
		50	GV4P, PE или PEM	50	20/50	850	LC1-D65A
18,5	32	40	NSX100	Micrologic 2.2 / 6.2M	24/40	13I _{rth}	LC1-D80
		50	GV4P, PE или PEM	50	20/50	850	LC1-D65A
22	38	40	NSX100	Micrologic 2.2 / 6.2M	24/40	13I _{rth}	LC1-D80
		50	GV4P, PE или PEM	50	20/50	850	LC1-D65A
30	50	63	NSX100	Micrologic 2.2 / 6.2M	24/40	13I _{rth}	LC1-D80
		80	GV4P, PE или PEM	80	40/80	1360	LC1-D65A
37	60	80	NSX100	Micrologic 2.2 / 6.2M	48/80	13I _{rth}	LC1-D80
		80	GV4P, PE или PEM	80	40/80	1360	LC1-D65A
45	73	80	NSX100	Micrologic 2.2 / 6.2M	48/80	13I _{rth}	LC1-D80
		115	GV4P, PE или PEM	115	65/115	1955	LC1-D115 или LC1-F115
75	120	150	NSX100	Micrologic 2.2 / 6.2M	60/100	13I _{rth}	LC1-D115 или LC1-F115
		150	NSX160	Micrologic 2.2 / 6.2M	90/150	13I _{rth}	LC1-D150 или LC1-F150
90	145	150	NSX160	Micrologic 2.2 / 6.2M	90/150	13I _{rth}	LC1-D150 или LC1-F150
110	177	185	NSX250	Micrologic 2.2 / 6.2M	131/220	13I _{rth}	LC1-F225
132	209	265	NSX400	Micrologic 2.3 / 6.3M	160/320	13I _{rth}	LC1-F265
160	255	265	NSX400	Micrologic 2.3 / 6.3M	160/320	13I _{rth}	LC1-F265
200	318	320	NSX400	Micrologic 2.3 / 6.3M	160/320	13I _{rth}	LC1-F330
220	343	400	NSX630	Micrologic 2.3 / 6.3M	250/500	13I _{rth}	LC1-F400 (70 кА)
		500					LC1-F500 (130 кА)
250	390	400	NSX630	Micrologic 2.3 / 6.3M	250/500	13I _{rth}	LC1-F500
300	466	500	NSX630	Micrologic 2.3 / 6.3M	250/500	13I _{rth}	LC1-F500
315	490	630	NS800L	Micrologic 5.0	320/800	8000	LC1-F630
355	554	630	NS800L	Micrologic 5.0	320/800	8000	LC1-F630
375	587	630	NS800L	Micrologic 5.0	320/800	8000	LC1-F630
400	627	720	NS800L	Micrologic 5.0	320/800	9600	LC1-F780 или LC1F1000
450	695	720	NS800L	Micrologic 5.0	320/800	9600	LC1-F780 или LC1F1000
500	772	800	NS1000L	Micrologic 5.0	400/1000	10000	LC1-F1000
560	863	900	NS1000L	Micrologic 5.0	400/1000	10000	LC1-F1000

[1] При применении совместно с тепловыми реле Класса 30 контакторы должны быть проверены на 30-секундный ток термической стойкости (серия F).

[2] Для применения в сетях напряжением 480 В обратитесь в Шнейдер Электрик.

[3] Для реверсирования двигателя необходимо заменить LC1 на LC2; для пуска с переключением «звезда-треугольник» - LC1 на LC3.

[4] Для расцепителей Micrologic 5.0 установка тока мгновенного срабатывания Ii.

[5] Только для выключателей GV4PE. Для аппаратов GV4 в исполнение «S» с поворотной ручкой, выключатель GV4PE «S» и поворотная ручка заказываются отдельно.

Координация типа 2 (МЭК 60947-4-1)

Сеть 440 В

DB119486_aps

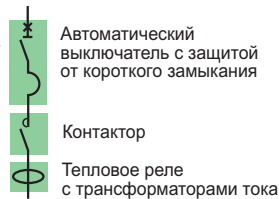

Автоматический выключатель с защитой от короткого замыкания

Контактор

Тепловое реле с трансформаторами тока

Автоматический выключатель, контактор и тепловое реле

Исполнение: «Iq» (кА) при U = 440 В [1]

Автоматический выключатель	B	F	N	H	S	L
GV4 L & LE 02 - 12	-	-	50	-	70 [4]	-
GV4 L & LE 25 - 115	20	-	50	-	70 [4]	-
NSX400/630-Micrologic 1.3M	-	30	42	65	90	130
NS630bL/NS800L/NS1000L Micrologic 5.0	-	-	-	-	-	130

Пуск [1]: нормальный.

Класс теплового реле: LRD - Класс 10A, LR9 - Класс 10.

Мощность двигателя P(кВт)	Номинальный рабочий ток (А) при напряжении: 440 В (А)		Автоматический выключатель			Контактор [2]		Тепловое реле Регулируемый класс от 10А до 30		Класс 10	
	Ie max		Тип	In(A)	Irm(A) [4]	Тип	Тип	Irth [1]	Тип	Irth	
0,18	0,55	2	GV4L или GV4LE	2	26	LC1-D32	LTM R08	0,4/8	LR9D02	0,4/2	
0,25	0,77	2	GV4L или GV4LE	2	26	LC1-D32	LTM R08	0,4/8	LR9D02	0,4/2	
0,37	1	2	GV4L или GV4LE	2	26	LC1-D32	LTM R08	0,4/8	LR9D02	0,4/2	
0,55	1,36	2	GV4L или GV4LE	2	26	LC1-D32	LTM R08	0,4/8	LR9D02	0,4/2	
0,75	1,7	2	GV4L или GV4LE	2	26	LC1-D32	LTM R08	0,4/8	LR9D02	0,4/2	
1,1	2,4	3,5	GV4L или GV4LE	3,5	46	LC1-D40A	LTM R08	0,4/8	LR9D08	1,6/8	
1,5	3,3	3,5	GV4L или GV4LE	3,5	46	LC1-D40A	LTM R08	0,4/8	LR9D08	1,6/8	
2,2	4,5	7	GV4L или GV4LE	7	91	LC1-D40A	LTM R08	0,4/8	LR9D08	1,6/8	
3	5,9	7	GV4L или GV4LE	7	91	LC1-D40A	LTM R08	0,4/8	LR9D08	1,6/8	
4	7,7	10	GV4L или GV4LE	12,5	138	LC1-D65A	LTM R27	1,35/27	LR9D32	6,4/32	
		12,5	NSX100-MA	12,5	163	LC1-D80	LTM R27	1,35/27	LR9D32	6,4/32	
5,5	10,5	12,5	GV4L или GV4LE	12,5	163	LC1-D65A	LTM R27	1,35/27	LR9D32	6,4/32	
			NSX100-MA	12,5	163	LC1-D80	LTM R27	1,35/27	LR9D32	6,4/32	
7,5	14	25	GV4L или GV4LE	25	325	LC1-D65A	LTM R27	1,35/27	LR9D32	6,4/32	
			NSX100-MA	25	325	LC1-D80	LTM R27	1,35/27	LR9D32	6,4/32	
10	18,2	25	GV4L или GV4LE	25	325	LC1-D65A	LTM R27	1,35/27	LR9D32	6,4/32	
			NSX100-MA	25	325	LC1-D80	LTM R27	1,35/27	LR9D32	6,4/32	
11	20	25	GV4L или GV4LE	25	325	LC1-D65A	LTM R27	1,35/27	LR9D32	6,4/32	
			NSX100-MA	25	325	LC1-D80	LTM R27	1,35/27	LR9D32	6,4/32	
15	26	32	GV4L или GV4LE	50	550	LC1-D65A	LTM R100	5/100	LR9D32	6,4/32	
		32	NSX100-MA	50	550	LC1-D80	LTM R100	5/100	LR9D32	6,4/32	
18,5	32	40	GV4L или GV4LE	50	550	LC1-D65A	LTM R100	5/100	LR9D110	22/110	
		50	NSX100-MA	50	550	LC1-D80	LTM R100	5/100	LR9D110	22/110	
22	38	50	GV4L или GV4LE	50	650	LC1-D65A	LTM R100	5/100	LR9D110	22/110	
			NSX100-MA	50	650	LC1-D80	LTM R100	5/100	LR9D110	22/110	
30	50	65	GV4L или GV4LE	80	880	LC1-D65A	LTM R100	5/100	LR9D110	22/110	
		80	NSX100-MA	100	1100	LC1-D80	LTM R100	5/100	LR9D110	22/110	
37	60	65	GV4L или GV4LE	80	880	LC1-D65A	LTM R100	5/100	LR9D110	22/110	
		80	NSX100-MA	100	1100	LC1-D80	LTM R100	5/100	LR9D110	22/110	
45	73	80	GV4L или GV4LE	80	1040	LC1-D80	LTM R100	5/100	LR9D110	22/110	
			NSX100-MA	100	1100	LC1-D80	LTM R100	5/100	LR9D110	22/110	
55	88	100	GV4L или GV4LE	115	1380	LC1-D115	LTM R100	5/100	LR9D110	22/110	
						LC1-F115	LTM R100	5/100	LR9D110	22/110	
			NSX100-MA	100	1300	LC1-D115 или F115	LTM R100	5/100	LR9D110	22/110	
75	120	150	NSX160-MA	150	1950	LC1-D150 или F150	LTM R08	с ТТ	LR9D08	с ТТ	
90	145	150	NSX160-MA	150	1950	LC1-D150 или F150	LTM R08	с ТТ	LR9D08	с ТТ	
110	177	185	NSX250-MA	220	2420	LC1-F185	LTM R08	с ТТ	LR9D08	с ТТ	
132	209	265	NSX400-Micrologic 1.3M	320	3500	LC1-F265			LR9D08	с ТТ	
160	255	265	NSX400-Micrologic 1.3M	320	3500	LC1-F265	LTM R08	с ТТ	LR9D08	с ТТ	
200	318	320	NSX400-Micrologic 1.3M	320	4000	LC1-F330	LTM R08	с ТТ	LR9D08	с ТТ	
220	343	400	NSX630-Micrologic 1.3M	500	5500	LC1-F400 (70 кА)	LTM R08	с ТТ	LR9D08	с ТТ	
		500	NSX630-Micrologic 1.3M	500	6500	LC1-F500 (130 кА)	LTM R08	с ТТ	LR9D08	с ТТ	
250	390	500	NSX630-Micrologic 1.3M	500	6500	LC1-F500	LTM R08	с ТТ	LR9D08	с ТТ	
300	466	500	NSX630-Micrologic 1.3M	500	6500	LC1-F500	LTM R08	с ТТ	LR9D08	с ТТ	
315	490	630	NS800L - Micrologic 5.0 - LR off	800	8000	LC1-F630	LTM R08	с ТТ	LR9D08	с ТТ	
355	554	630	NS800L - Micrologic 5.0 - LR off	800	8000	LC1-F630	LTM R08	с ТТ	LR9D08	с ТТ	
375	587	630	NS800L - Micrologic 5.0 - LR off	800	8000	LC1-F630	LTM R08	с ТТ	LR9D08	с ТТ	
400	627	720	NS800L - Micrologic 5.0 - LR off	800	9600	LC1-F780 или LC1-F1000	LTM R08	с ТТ	LR9D08	с ТТ	
450	695	720	NS800L - Micrologic 5.0 - LR off	800	9600	LC1-F780 или LC1-F1000	LTM R08	с ТТ	LR9D08	с ТТ	
500	772	800	NS1000L -Micrologic 5.0 - LR off	1000	10000	LC1-F1000	LTM R08	с ТТ	LR9D08	с ТТ	
560	863	900	NS1000L -Micrologic 5.0 - LR off	1000	10000	LC1-F1000	LTM R08	с ТТ	LR9D08	с ТТ	

[1] Для применения в сетях напряжением 480 В обратитесь в Шнейдер Электрик.

[2] При применении совместно с тепловыми реле Класса 30 необходимо учитывать снижение номинального тока выключателя на 20%, также контакторы должны быть проверены на 30-секундный ток термической стойкости (серия F).

[3] Для реверсирования двигателя необходимо заменить LC1 на LC2; для пуска с переключением «звезда-треугольник» - LC1 на LC3.

[4] Только для выключателей GV4LE. Для аппаратов GV4 в исполнение «S» с поворотной рукояткой, выключатель GV4LE «S» и поворотная рукоятка заказываются отдельно.

Координация типа 2 (МЭК 60947-4-1)

Сеть 690 В

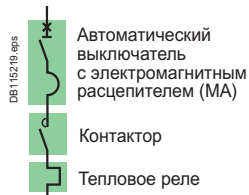

Автоматический выключатель, контактор и тепловое реле

Performance «Iq» (кА) : Ue = 690 В

Автоматический выключатель	Iq
GV2 < L06 или GV2 ≥ L07 + LA9 LB920	50 кА
GV2 < P06 или GV2 ≥ P07 + LA9 LB920	50 кА

Пуск ^[1]: normal LRD class 10 A.

GV2L

Двигатель			Автоматический выключатель			Контактор ^[3]	Тепловое реле	
P (кВт)	I (A), 690 В	Ie max	Тип	In (A)	Irm (A)	Тип	Тип	Irth ^[1]
0.37	0.64	0.64	GV2-L04	0.63	8	LC1-D09	LRD05	0.63...1
0.55	0.87	1	GV2-L05	1	13	LC1-D09	LRD05	0.63...1
0.75	1.1	1.6	GV2-L06	1.6	21	LC1-D09	LRD06	1...1.6
1.1	1.6	2.5	LA9LB920 ^[2] + GV2-L07	2.5	33	LC1-D25	LRD07	1.6...2.5
1.5	2.1	2.5	LA9LB920 ^[2] + GV2-L07	2.5	33	LC1-D25	LRD07	1.6...2.5
2.2	2.8	4	LA9LB920 ^[2] + GV2-L08	4	52	LC1-D25	LRD08	2.5...4
3	3.8	4	LA9LB920 ^[2] + GV2-L08	4	52	LC1-D25	LRD08	2.5...4
4	4.9	6	LA9LB920 ^[2] + GV2-L10	6.3	82	LC1-D25	LRD10	4...6
5.5	6.7	8	LA9LB920 ^[2] + GV2-L14	10	130	LC1-D25	LRD12	5.5...8
7.5	8.9	10	LA9LB920 ^[2] + GV2-L14	10	130	LC1-D25	LRD14	7...10
10	11.5	13	LA9LB920 ^[2] + GV2-L16	14	182	LC1-D25	LRD16	9...13
15	17	18	LA9LB920 ^[2] + GV2-L20	18	234	LC1-D32	LRD21	12...18
18.5	21	21	LA9LB920 ^[2] + GV2-L22	25	325	LC1-D40A	LRD325	16...24
22	24	32	LA9LB920 ^[2] + GV2-L32	32	416	LC1-D40A	LRD332	23...32

GV2P

Двигатель			Автоматический выключатель			Контактор ^[3]
P (кВт)	I (A), 690 В	Ie max	Тип	Irth (A)	Irm (A)	Тип
0.37	0.63	0.63	GV2-P04	0.63		LC1-D09
0.55	0.87	1	GV2-P05	1		LC1-D09
0.75	1.1	1.6	GV2-P06	1.6		LC1-D09
1.1	1.6	2.5	LA9LB920 ^[2] + GV2-P07	2.5		LC1-D25
1.5	2.1	2.5	LA9LB920 ^[2] + GV2-P07	2.5		LC1-D25
2.2	2.8	4	LA9LB920 ^[2] + GV2-P08	4		LC1-D25
3	3.8	4	LA9LB920 ^[2] + GV2-P08	4		LC1-D25
4	4.9	6.3	LA9LB920 ^[2] + GV2-P10	6.3		LC1-D25
5.5	6.7	10	LA9LB920 ^[2] + GV2-P14	10		LC1-D25
7.5	8.9	10	LA9LB920 ^[2] + GV2-P14	10		LC1-D25
10	12	14	LA9LB920 ^[2] + GV2-P16	14		LC1-D25
11	12.8	14	LA9LB920 ^[2] + GV2-P16	14		LC1-D32
15	17	18	LA9LB920 ^[2] + GV2-P20	18		LC1-D32
18.5	21	23	LA9LB920 ^[2] + GV2-P21	23		LC1-D32
22	24	32	LA9LB920 ^[2] + GV2-P32	32		LC1-D40A

Пуск: регулируемый

Двигатель			Автоматический выключатель			Контактор ^[3]	Тепловое реле	
P (кВт)	I (A), 690 В	Ie max	Тип	In (A)	Irm (A)	Тип	Тип	Irth ^[1]
0.37	0.64	0.64	GV2-L04	0.63	8	LC1-D09	LTM R08	0.4/8
0.55	0.87	1	GV2-L05	1	13	LC1-D09	LTM R08	0.4/8
0.75	1.1	1.6	GV2-L06	1.6	21	LC1-D09	LTM R08	0.4/8
1.1	1.6	2.5	LA9LB920 ^[2] + GV2-L07	2.5	33	LC1-D25	LTM R08	0.4/8
1.5	2.1	2.5	LA9LB920 ^[2] + GV2-L07	2.5	33	LC1-D25	LTM R08	0.4/8
2.2	2.8	4	LA9LB920 ^[2] + GV2-L08	4	52	LC1-D25	LTM R08	0.4/8
3	3.8	4	LA9LB920 ^[2] + GV2-L08	4	52	LC1-D25	LTM R08	0.4/8
4	4.9	6	LA9LB920 ^[2] + GV2-L10	6.3	82	LC1-D25	LTM R08	0.4/8
5.5	6.7	8	LA9LB920 ^[2] + GV2-L14	10	130	LC1-D25	LTM R08	0.4/8
7.5	8.9	10	LA9LB920 ^[2] + GV2-L14	10	130	LC1-D25	LTM R27	1.35/27
11	12.8	14	LA9LB920 ^[2] + GV2-L16	14	182	LC1-D25	LTM R27	1.35/27
15	17	18	LA9LB920 ^[2] + GV2-L20	18	234	LC1-D32	LTM R27	1.35/27
18.5	21	21	LA9LB920 ^[2] + GV2-L22	25	325	LC1-D40A	LTM R27	1.35/27
22	24	27	LA9LB920 ^[2] + GV2-L32	32	416	LC1-D40A	LTM R27	1.35/27

[1] При затыкнутом пуске (Класс 20) см. таблицы для соответствующего теплового реле.

[2] Один ограничитель LA9LB920 (на стороне питания автоматического выключателя) может использоваться для нескольких пускателей с ном. током до 32 А. Соединения между ограничителем и выключателем GV2 должны быть выполнены таким образом, чтобы свести к минимуму риск короткого замыкания.

[3] Для реверсирования двигателя необходимо заменить LC1 на LC2; для пуска с переключением «звезда-треугольник» - LC1 на LC3.

Координация типа 2 (МЭК 60947-4-1)

Сеть 690 В

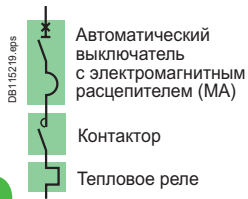

Автоматический выключатель, контактор и тепловое реле

Performance «Iq» (кА) : Ue = 690 В

Автоматический выключатель	Iq
LUALB1	70 кА
LA9LB920	35 кА

Пуск: регулируемый.

Двигатель			TeSys U		Limiter	Control unit	
P (кВт)	I (A) 690 В	Ie max	Тип [2]	Im		Тип [1]	Irth
0.37	0.64	0.64	LUB12	14.2 In	LUALB1	LUC01	0.35...1.4
			LUB12	14.2 In	LA9LB920	LUC01	0.35...1.4
0.55	0.87	1	LUB12	14.2 In	LUALB1	LUC01	0.35...1.4
			LUB12	14.2 In	LA9LB920	LUC01	0.35...1.4
0.75	1.1	1.6	LUB12	14.2 In	LUALB1	LUC01	0.35...1.4
			LUB12	14.2 In	LA9LB920	LUC01	0.35...1.4
1.1	1.6	2.5	LUB12	14.2 In	LUALB1	LUC05	1.25...5
			LUB12	14.2 In	LA9LB920	LUC05	1.25...5
1.5	2.1	2.5	LUB12	14.2 In	LUALB1	LUC05	1.25...5
			LUB12	14.2 In	LA9LB920	LUC05	1.25...5
2.2	2.8	4	LUB12	14.2 In	LUALB1	LUC05	1.25...5
			LUB12	14.2 In	LA9LB920	LUC05	1.25...5
3	3.8	4	LUB12	14.2 In	LUALB1	LUC05	1.25...5
			LUB12	14.2 In	LUALB1	LUC05	1.25...5
4	4.9	6	LUB12	14.2 In	LUALB1	LUC12	3...12
			LUB12	14.2 In	LA9LB920	LUC12	3...12
5.5	6.7	8	LUB12	14.2 In	LUALB1	LUC12	3...12
			LUB12	14.2 In	LA9LB920	LUC12	3...12
7.5	8.9	10	LUB12	14.2 In	LUALB1	LUC12	3...12
			LUB12	14.2 In	LA9LB920	LUC12	3...12
11	12.8	18	LUB32	14.2 In	LUALB1	LUC18	4.5...18
			LUB32	14.2 In	LA9LB920	LUC18	4.5...18
15	17	18	LUB32	14.2 In	LUALB1	LUC18	4.5...18
			LUB32	14.2 In	LA9LB920	LUC18	4.5...18
18.5	21	25	LUB32	14.2 In	LUALB1	LUC32	8...32
			LUB32	14.2 In	LA9LB920	LUC32	8...32

[1] ● - заменить символом А, В, D или CM в соответствии с необходимой защитой и измерениями.

[2] Для схем с реверсированием двигателя необходимо заменить LUB12 на LU2B12 и LUB32 наLU2B32.

Координация типа 2 (МЭК 60947-4-1)

Сеть 690 В

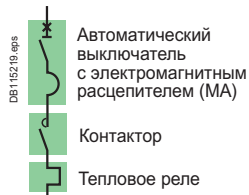

Автоматический выключатель, контактор и тепловое реле

Исполнение: «Iq» (кА) при U = 690 В

Автоматический выключатель	HB1	HB2	LB
NSX100/250 MA	75 кА	100 кА	-
NSX400/630 Micrologic 1.3M	75 кА	100 кА	-
NS800 Micrologic 5.0x	-	-	75 кА

Пуск ^[1]: нормальный.

Класс теплового реле: LRD - Класс 10A, LR9 - Класс 10.

Мощность двигателя P(кВт)	Номинальный рабочий ток 690 В (А) при напряжении:		Автоматический выключатель			Контактор ^[2]		Тепловое реле ^[1]	
	I _n (А)	I _{e max}	Тип	I _n (А)	I _{rm} (А) ^[3]	Тип	Тип	I _{rth}	
0,37	0,64	1	NSX100-MA	12,5	75	LC1-D80	CT 1A + LRD05	0.63..1	
0,55	0,87	1	NSX100-MA	12,5	75	LC1-D80	CT 1A + LRD05	0.63..1	
0,75	1,1	1,5	NSX100-MA	12,5	75	LC1-D80	CT 1,5A + LRD05	0,95..1,5	
1,1	1,6	2,5	NSX100-MA	12,5	75	LC1-D80	CT 2A + LRD05	1,26..2	
1,5	2,1	2,5	NSX100-MA	12,5	75	LC1-D80	CT 2,5A + LRD05	1,6..2,5	
2,2	2,8	4	NSX100-MA	12,5	75	LC1-D80	CT 4A + LRD05	2,5..4	
3	3,8	4	NSX100-MA	12,5	75	LC1-D80	CT 4A + LRD05	2,5..4	
4	4,9	6	NSX100-MA	12,5	112	LC1-D80	CT 6A + LRD05	3,8..6	
5,5	6,7	7,5	NSX100-MA	12,5	112	LC1-D80	CT 7,5A + LRD05	4,7..7,5	
7,5	8,9	12,5	NSX100-MA	12,5	162	LC1-D80	CT 10A + LRD05	6,3..10	
10	11,5	12,5	NSX100-MA	12,5	162	LC1-D80	CT 12,5A + LRD05	7,8..12,5	
11	12,8	20	NSX100-MA	25	162	LC1-D80	CT 20A + LRD05	12,6..20	
15	17	20	NSX100-MA	25	300	LC1-D80	CT 20A + LRD05	12,6..20	
18,5	21	25	NSX100-MA	25	325	LC1-D80	CT 24A + LRD05	15..24	
22	24	25	NSX100-MA	25	325	LC1-D80	CT 30A + LRD05	19..30	
30	32	40	NSX100-MA	50	550	LC1-D150	CT 40A + LRD05	25..40	
37	39	50	NSX100-MA	50	650	LC1-D150	CT 50A + LRD05	31,5..50	
45	47	50	NSX100-MA	50	650	LC1-D150	CT 50A + LRD05	31,5..50	
55	57	63	NSX100-MA	100	900	LC1-D150	LR9-F53 63 или CT 50A + LRD05	48..80	
75	77	80	NSX100-MA	100	1100	LC1-F115	LR9-F53 63 или CT 50A + LRD05	48..80	
						LC1-D150	LR9-F53 63 или CT 100A + LRD05	48..80	
90	93	100	NSX250-MA	150	1350	LC1-F115	LR9-F53 63 или CT 100A + LRD05	48..80	
						LC1-F150	LR9-F53 67 или CT 100A + LRD05	60..100	
110	113	115	NSX250-MA	150	1500	LC1-F185	LR9-F53 69 или CT 125A + LRD 05	90..150	
132	134	150	NSX250-MA	150	1950	LC1-F330	LR9-F53 71 или CT 160A + LRD05	132..220	
160	162	220	NSX250-MA	220	2860	LC1-F330	LR9-F53 71 или CT 200A + LRD05	132..220	
200	203	220	NSX250-MA	220	2860	LC1-F330	LR9-F53 71 или CT 250A + LRD05	132..220	
220	220	225	NSX400-Micrologic 1.3M	320	3200	LC1-F400 45 кА	LR9-F73 75 или CT 320A + LRD05	200..330	
						LC1-F500 100 кА	LR9-F73 75 или CT 320A + LRD05	200..330	
250	250	280	NSX400-Micrologic 1.3M	320	3840	LC1-F400 45 кА	LR9-F73 75 или CT 320A + LRD05	200..330	
						LC1-F500 100 кА	LR9-F73 75 или CT 320A + LRD05	200..330	
315	313	330	NSX630-Micrologic 1.3M	500	4500	LC1-F500	LR9-F73 75 или CT 320A + LRD05	200..330	
335	335	340	NSX630-Micrologic 1.3M	500	4500	LC1-F500	LR9-F73 79 или CT 400A+LRD05	300..500	
355	354	460	NSX630-Micrologic 1.3M	500	6000	LC1-F630	LR9-F73 79 или CT 400A+LRD05	300..500	
375	374	460	NSX630-Micrologic 1.3M	500	6000	LC1-F630	LR9-F73 79 или CT 400A+LRD05	300..500	
400	400	460	NSX630-Micrologic 1.3M	500	6000	LC1-F630	LR9-F73 81 или CT 500A+LRD05	380..630	
450	455	460	NSX630-Micrologic 1.3M	500	6000	LC1-F630	LR9-F73 81 или CT 500A+LRD05	380..630	
475	475	480	NS800LB - Micrologic 5.0 LR Off	800	6400	LC1-F780	LR9-F73 81 или CT 500A+LRD05	380..630	

[1] CT: трансформатор тока для теплового реле двигателя, например, серии C11 ISOL.

[2] Для реверсирования двигателя необходимо заменить LC1 на LC2; для пуска с переключением «звезда-треугольник» - LC1 на LC3.

[3] Для расцепителей Micrologic 5.0 установка тока мгновенного срабатывания Ii.

Координация типа 2 (МЭК 60947-4-1)

Сеть 690 В



Автоматический выключатель и контактор

Исполнение: «Iq» (кА) при U = 690 В

Автоматический выключатель	HB1	HB2	LB
LA9 LB920 + NS80H MA	-	-	-
NSX100/160/250 Micrologic 2.2 M/6.2 M	75 кА	100 кА	-
NSX400/630 Micrologic 2.2 M/6.2 M	75 кА	100 кА	-
NS800 Micrologic 5.0x	-	-	75 кА

Пуск	Согласно стандарту МЭК 60947-4-1		
Micrologic	2.2 M/2.3 M	6.2 M/6.3 M	5.0
Нормальный пуск (Класс)	5, 10	5, 10	10
Затянутый пуск (Класс)	20	20, 30	20

Двигатель Р (кВт)	I (А), 690 В	Ie max	Автоматический выключатель				Контактор ^[1] Тип
			Тип	Расцепитель	Irth (А)	Irm (А) ^[2]	
10	11.6	25	NSX100	Micrologic 2.2 М или 6.2 М	12/25	13 Irth	LC1 D80
11	12.8	25	NSX100	Micrologic 2.2 М или 6.2 М	12/25	13 Irth	LC1 D80
15	17	25	NSX100	Micrologic 2.2 М или 6.2 М	12/25	13 Irth	LC1 D80
18.5	22	25	NSX100	Micrologic 2.2 М или 6.2 М	12/25	13 Irth	LC1 D80
22	24	25	NSX100	Micrologic 2.2 М или 6.2 М	12/25	13 Irth	LC1 D80
30	32	50	NSX100	Micrologic 2.2 М или 6.2 М	25/50	13 Irth	LC1 D150 / F115
37	39	50	NSX100	Micrologic 2.2 М или 6.2 М	25/50	13 Irth	LC1 D150 / F115
45	47	50	NSX100	Micrologic 2.2 М или 6.2 М	25/50	13 Irth	LC1 D150 / F115
55	57	63	NSX100	Micrologic 2.2 М или 6.2 М	50/100	13 Irth	LC1 D150 / F115
75	77	80	NSX100	Micrologic 2.2 М или 6.2 М	50/100	13 Irth	LC1 D150 / F115
90	93	100	NSX250	Micrologic 2.2 М или 6.2 М	70/150	13 Irth	LC1 F150
110	113	125	NSX250	Micrologic 2.2 М или 6.2 М	70/150	13 Irth	LC1 F185
132	134	150	NSX250	Micrologic 2.2 М или 6.2 М	70/150	13 Irth	LC1 F330
160	162	220	NSX250	Micrologic 2.2 М или 6.2 М	100/220	13 Irth	LC1 F330
200	203	220	NSX250	Micrologic 2.3 М или 6.3 М	100/220	13 Irth	LC1 F330
220	223	280	NSX400	Micrologic 2.3 М или 6.3 М	160/320	13 Irth	LC1 F400 (45 кА) LC1 F500 (100 кА)
250	250	280	NSX400	Micrologic 2.3 М или 6.3 М	160/320	13 Irth	LC1 F400 (45 кА) LC1 F500 (100 кА)
315	313	340	NSX630	Micrologic 2.3 М или 6.3 М	250/500	13 Irth	LC1 F500
335	335	340	NSX630	Micrologic 2.3 М или 6.3 М	250/500	13 Irth	LC1 F500
355	354	460	NSX630	Micrologic 2.3 М или 6.3 М	250/500	13 Irth	LC1 F630
375	374	460	NSX630	Micrologic 2.3 М или 6.3 М	250/500	13 Irth	LC1 F630
400	400	460	NSX630	Micrologic 2.3 М или 6.3 М	250/500	13 Irth	LC1 F630
450	455	460	NSX630	Micrologic 2.3 М или 6.3 М	250/500	13 Irth	LC1 F630
475	475	480	NS800LB	Micrologic 5.0	320/800	13 Irth	LC1 F780

[1] Для реверсирования двигателя необходимо заменить LC1 на LC2; для пуска с переключением «звезда-треугольник» - LC1 на LC3.

[2] Для расцепителей Micrologic 5.0 установка тока мгновенного срабатывания Ii.

Координация типа 2 (МЭК 60947-4-1)

Сеть 690 В

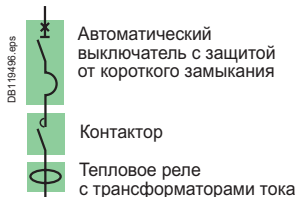

Автоматический выключатель и контактор

Исполнение: «Iq» (кА) при U = 690 В

Автоматический выключатель	HB1	HB2	LB
NSX100/250 MA	75 кА	100 кА	-
NSX400/630 Micrologic 1.3 M	75 кА	100 кА	-
NS800 Micrologic 5.0x	-	-	75 кА

Пуск: регулируемый.

Двигатель P (кВт)	I (A), 690 В	Ie max	Автоматический выключатель			Контактор ^[2] Тип	Тепловое реле	
			Тип	Ном. ток (A) (A)	I _{rm} (A)		Тип	I _{rth} ^[1]
0.37	0.64	8	NSX100-MA	12.5	75	LC1-D80	LTM R08	0.4/8
0.55	0.87	8	NSX100-MA	12.5	75	LC1-D80	LTM R08	0.4/8
0.75	1.1	8	NSX100-MA	12.5	75	LC1-D80	LTM R08	0.4/8
1.1	1.6	8	NSX100-MA	12.5	75	LC1-D80	LTM R08	0.4/8
1.5	2.1	8	NSX100-MA	12.5	75	LC1-D80	LTM R08	0.4/8
2.2	2.8	8	NSX100-MA	12.5	75	LC1-D80	LTM R08	0.4/8
3	3.8	8	NSX100-MA	12.5	75	LC1-D80	LTM R08	0.4/8
4	4.9	8	NSX100-MA	12.5	112	LC1-D80	LTM R08	0.4/8
5.5	6.7	8	NSX100-MA	12.5	112	LC1-D80	LTM R08	0.4/8
7.5	8.9	12.5	NSX100-MA	12.5	162	LC1-D80	LTM R27	1.35/27
11	12.8	25	NSX100-MA	25	325	LC1-D80	LTM R27	1.35/27
15	17	25	NSX100-MA	25	325	LC1-D80	LTM R27	1.35/27
18.5	21	25	NSX100-MA	25	325	LC1-D80	LTM R27	1.35/27
22	24	25	NSX100-MA	25	400	LC1-D80	LTM R27	1.35/27
30	32	50	NSX100-MA	50	650	LC1-D150/F115	LTM R100	5/100
37	39	50	NSX100-MA	50	650	LC1-D150/F115	LTM R100	5/100
45	47	50	NSX100-MA	50	650	LC1-D150/F115	LTM R100	5/100
55	57	63	NSX100-MA	100	1100	LC1-D150/F115	LTM R100	5/100
75	77	80	NSX100-MA	100	1100	LC1-D150/F115	LTM R100	5/100
90	93	100	NSX250-MA	150	1350	LC1-F150	LTM R100	5/100
110	113	115	NSX250-MA	150	1500	LC1-F185	LTM R08	on TC
132	134	150	NSX250-MA	150	1950	LC1-F330	LTM R08	on TC
160	162	220	NSX250-MA	220	2420	LC1-F330	LTM R08	on TC
200	203	220	NSX250-MA	220	2420	LC1-F330	LTM R08	on TC
220	223	225	NSX400-Micrologic 1.3M	320	3200	LC1-F400 45 кА LC1-F500 100 кА	LTM R08	on TC
250	250	280	NSX400-Micrologic 1.3M	320	3840	LC1-F400 45 кА LC1-F500 100 кА	LTM R08	on TC
315	313	340	NSX630-Micrologic 1.3M	500	4500	LC1-F500	LTM R08	on TC
335	335	340	NSX630-Micrologic 1.3M	500	4500	LC1-F500	LTM R08	on TC
355	354	460	NSX630-Micrologic 1.3M	500	6000	LC1-F630	LTM R08	on TC
375	374	460	NSX630-Micrologic 1.3M	500	6000	LC1-F630	LTM R08	on TC
400	400	460	NSX630-Micrologic 1.3M	500	6000	LC1-F630	LTM R08	on TC
450	455	460	NSX630-Micrologic 1.3M	500	6000	LC1-F630	LTM R08	on TC
475	475	480	NS800LB Micrologic 5 LR Off		6400	LC1-F780	LTM R08	on TC

[1] Для применения с тепловым реле Класса 30 контактор и выключатель необходимо проверить на термическую стойкость.

[2] Для реверсирования двигателя необходимо заменить LC1 на LC2; для пуска с переключением «звезда-треугольник» - LC1 на LC3.

Координация типа 1 (МЭК 60947-4-1)

DB 112/19.099

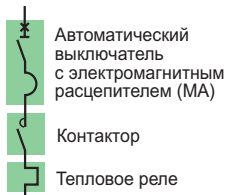

Автоматический выключатель GV4L, контактор и тепловое реле

Прямой пуск

Реверсивный пускатель

Характеристика «Iq» равна предельной отключающей способности I_{cu} автоматического выключателя.

Пуск^[1]: нормальный

Класс теплового реле: 10A/ 10

Параметры двигателя												Автоматический выключатель		Контактор ^[3]		Тепловое реле ^[1]	
220/230 В		380 В		415 В		440 В		500/525 В		660/690 В		Тип	Ном. ток (А)	Тип	Тип	I _{rth} (А)	
P (кВт)	I (А)	P (кВт)	I (А)	P (кВт)	I (А)	P (кВт)	I (А)	P (кВт)	I (А)	P (кВт)	I (А)						
		0,37	1,2	0,37	1,1	0,37	1	0,55	1,2	0,75	1,2	GV4L или LE	2	LC1-D09	LRD 06	1/1,6	
		0,55	1,6	0,55	1,5	0,55	1,4	0,75	1,5	1	1,5	GV4L или LE	2	LC1-D09	LRD 06	1/1,6	
0,37	1,8	0,75	2	0,75	1,8	0,75	1,7					GV4L или LE	2	LC1-D09	LRD 07	1,6/2,5	
						1,1	2,4	1,1	2	1,5	2	GV4L или LE	3,5	LC1-D09	LRD 07	1,6/2,5	
0,55	2,8	1,1	2,8	1,1	2,6			1,5	2,6	2,2	2,8	GV4L или LE	3,5	LC1-D09	LRD 08	2,5/4	
		1,5	3,8	1,5	3,5	1,5	3,3			3	3,8	GV4L или LE	7	LC1-D09	LRD 08	2,5/4	
1,1	4,4	2,2	5,2	2,2	4,7	2,2	4,5	3	5	4	4,9	GV4L или LE	7	LC1-D09	LRD 10	4/6	
1,5	6,1	3	6,6	3	6,5	3	5,8	4	6,5	5,5	6,6	GV4L или LE	7	LC1-D09	LRD 12	5,5/8	
2,2	8,7	4	8,5	4	8,2	4	7,9	5,5	9			GV4L или LE	12,5	LC1-D09	LRD 14	7/10	
										7,5	8,9	GV4L или LE	12,5	LC1-D12	LRD 14	7/10	
3	11,5	5,5	11,5	5,5	11,1	5,5	10,5	7,5	12			GV4L или LE	12,5	LC1-D12	LRD 16	9/13	
4	14,5	7,5	16	7,5	15	7,5	14	9	14			GV4L или LE	25	LC1-D18	LRD 21	12/18	
				9	17	9	16,9	10	15			GV4L или LE	25	LC1-D18	LRD 21	12/18	
										10	11,5	GV4L или LE	25	LC1-D18	LRD 16	9/13	
5,5	20	11	23	11	21	11	20	11	18,4			GV4L или LE	25	LC1-D25	LRD 22	16/24	
										15	17	GV4L или LE	25	LC1-D25	LRD 21	12/18	
										18,5	21,3	GV4L или LE	25	LC1-D32	LRD 22	16/24	
7,5	28	15	30	15	28	15	26,5	18,5	28,5			GV4L или LE	50	LC1-D32	LRD 32	23/32	
								22	33	30	34,6	GV4L или LE	50	LC1-D40A	LRD 340	30/40	
11	39	18,5	37	18,5	35	22	37					GV4L или LE	50	LC1-D40A	LRD 350	37/50	
		22	44	22	40			30	45	33	39	GV4L или LE	50	LC1-D50A	LRD 350	37/50	
15	52					30	50					GV4L или LE	50	LC1-D65A	LRD 365	48/65	
										37	42	GV4L или LE	50	LC1-D65A	LRD 350	37/50	
18,5	64	30	58	30	53	37	60	37	55			GV4L или LE	80	LC1-D65A	LRD 365	48/65	
				37	64							GV4L или LE	80	LC1-D80	LRD 3561	55/70	
										45	47	GV4L или LE	80	LC1-D80	LRD 3561	55/70	
22	75	37	69	45	77	45	73	55	80			GV4L или LE	80	LC1-D80	LRD 3363	63/80	
		45	80									GV4L или LE	115	LC1-D95	LRD 3365	80/104	
										55	57	GV4L или LE	80	LC1-D115	LRD 3561	55/70	
										75	77	GV4L или LE	80	LC1-D115	LR9D5367	60/100	
30	95	55	97	55	93	55	90	75	106	90	93	GV4L или LE	115	LC1-D115	LR9D5369	90/150	

[1] При затянутом пуске (Класс 20) см. таблицу для соответствующего теплового реле.

[2] Для применения в сетях напряжением 480 В обратитесь в Schneider Electric.

[3] Для реверсирования двигателя необходимо заменить LC1 на LC2.

Координация типа 1 (МЭК 60947-4-1)



Автоматический выключатель NSX100, контактор и тепловое реле

Прямой пуск

Реверсивный пускатель

Характеристика «Iq» равна предельной отключающей способности Icu автоматического выключателя.

Пуск ^[1]: нормальный

Класс теплового реле: 10А/10.

Параметры двигателя												Автоматический выключатель		Контактор ^[3]	Тепловое реле ^[1]	
220/230 В		380 В		415 В		440 В ^[2]		500/525 В		660/690 В		Тип	Ном. ток (А)	Тип	Тип	lrth (А)
P (кВт)	I (А)	P (кВт)	I (А)	P (кВт)	I (А)	P (кВт)	I (А)	P (кВт)	I (А)	P (кВт)	I (А)					
		0,37	1,2	0,37	1,1	0,37	1	0,55	1,2	0,75	1,2	NSX100B/F/N/H/S/L MA	2,5	LC1-D09	LRD 06	1/1,6
		0,55	1,6	0,55	1,5	0,55	1,4	0,75	1,5	1	1,5	NSX100B/F/N/H/S/L MA	2,5	LC1-D09	LRD 06	1/1,6
0,37	1,8	0,75	2	0,75	1,8	0,75	1,7					NSX100B/F/N/H/S/L MA	2,5	LC1-D09	LRD 07	1,6/2,5
						1,1	2,4	1,1	2	1,5	2	NSX100B/F/N/H/S/L MA	2,5	LC1-D09	LRD 07	1,6/2,5
0,55	2,8	1,1	2,8	1,1	2,5			1,5	2,6	2,2	2,8	NSX100B/F/N/H/S/L MA	6,3	LC1-D09	LRD 08	2,5/4
		1,5	3,7	1,5	3,5	1,5	3,1			3	3,8	NSX100B/F/N/H/S/L MA	6,3	LC1-D09	LRD 08	2,5/4
1,1	4,4	2,2	5	2,2	4,8	2,2	4,5	3	5	4	4,9	NSX100B/F/N/H/S/L MA	6,3	LC1-D09	LRD 10	4/6
1,5	6,1	3	6,6	3	6,5	3	5,8	4	6,5	5,5	6,6	NSX100B/F/N/H/S/L MA	12,5	LC1-D09	LRD 12	5,5/8
2,2	8,7	4	8,5	4	8,2	4	7,9	5,5	9			NSX100B/F/N/H/S/L MA	12,5	LC1-D09	LRD 14	7/10
										7,5	8,9	NSX100B/F/N/H/S/L MA	12,5	LC1-D12	LRD 14	7/10
										7,5	8,9	NSX100HB1/HB2 MA	12,5	LC1-D40A	LRD 14	7/10
3	11,5	5,5	11,5	5,5	11	5,5	10,4	7,5	12			NSX100B/F/N/H/S/L MA	12,5	LC1-D12	LRD 16	9/13
4	14,5	7,5	15,5	7,5	14	7,5	13,7	9	14			NSX100B/F/N/H/S/L MA	25	LC1-D18	LRD 21	12/18
				9	17	9	16,9	10	15			NSX100B/F/N/H/S/L MA	25	LC1-D18	LRD 21	12/18
										10	11,5	NSX100B/F/N/H/S/L MA	25	LC1-D18	LRD 16	9/13
										10	11,5	NSX100HB1/HB2 MA	25	LC1-D40A	LRD313	9/13
5,5	20	11	22	11	21	11	20,1	11	18,4			NSX100B/F/N/H/S/L MA	25	LC1-D25	LRD 22	17/25
										15	17	NSX100B/F/N/H/S/L MA	25	LC1-D25	LRD 21	12/18
										18,5	21,3	NSX100B/F/N/H/S/L MA	25	LC1-D32	LRD 22	17/25
										18,5	21,3	NSX100HB1/HB2 MA	25	LC1-D40A	LRD325	17/25
7,5	28	15	30	15	28	15	26,5	18,5	28,5			NSX100B/F/N/H/S/L MA	50	LC1-D32	LRD 32	23/32
										22	33	NSX100B/F/N/H/S/L MA	50	LC1-D40A	LRD340	30/40
										30	34,6	NSX100B/F/N/H/S/L MA	50	LC1-D40A	LRD340	30/40
										30	34,6	NSX100HB1/HB2 MA	50	LC1-D80	LRD3355	30/40
11	39	18,5	37	22	40	22	39					NSX100B/F/N/H/S/L MA	50	LC1-D40A	LRD350	37/50
		22	44	25	47			30	45			NSX100B/F/N/H/S/L MA	50	LC1-D50A	LRD350	37/50
										37	42	NSX100B/F/N/H/S/L MA	50	LC1-D65A	LRD350	37/50
										37	42	NSX100HB1/HB2 MA	50	LC1-D80	LRD3357	37/50
15	52	30	59	30	55	30	51,5					NSX100B/F/N/H/S/L MA	100	LC1-D65A	LRD365	48/65
18,5	64					37	64	37	55							
										45	49	NSX100B/F/N/H/S/L/HB1/HB2 MA	100	LC1-D80	LRD3357	37/50
22	75	37	72	37	72	45	76	55	80			NSX100B/F/N/H/S/L MA	100	LC1-D80	LRD3363	63/80
				45	80											
25	85	45	85									NSX100B/F/N/H/S/L MA	100	LC1-D95	LRD3365	80/104
										55	57	NSX100B/F/N/H/S/L/HB1/HB2 MA	100	LC1-D115	LRD3561	55/70
30	100			55	100	55	96			75	77	NSX100B/F/N/H/S/L/HB1/HB2 MA	100	LC1-D115	LR9-D53 67	60/100

[1] При затынутом пуске (Класс 20) см. таблицу для соответствующего теплового реле.

[2] Для применения в сетях напряжением 480 В обратитесь в Schneider Electric.

[3] Для реверсирования двигателя необходимо заменить LC1 на LC2.

Координация типа 1 (МЭК 60947-4-1)

DB11520.eps

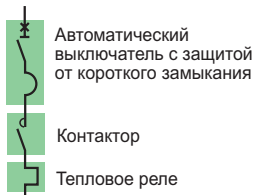

Автоматический выключатель NSX 160 – NSX 1250, контактор и тепловое реле

Прямой пуск

Реверсивный пускатель

Характеристика «I_q» равна предельной отключающей способности I_{cu} автоматического выключателя.

Пуск^[1]: нормальный.

Класс теплового реле: 10.

Параметры двигателя												Автоматический выключатель		Контактор ^[3]		Тепловое реле ^[1]	
220/230 В		380 В		415 В		440 В ^[2]		500/525 В		660/690 В		Тип	Ном. ток (А)	Тип	Тип	I _{rt} (А)	
P (кВт)	I (А)	P (кВт)	I (А)	P (кВт)	I (А)	P (кВт)	I (А)	P (кВт)	I (А)	P (кВт)	I (А)						
37	125	55	105	75	135	75	124	75	110	90	100	NSX160B/F/N/H/S/L MA	150	LC1D-150	LR9-D53 69	90/150	
45	150	75	140					90	130			NSX250HB1/HB2 MA		LC1F-150	LR9-F53 69	100/160	
55	180	90	170	90	160	90	156	110	156	110	120	NSX 250B/F/N/H/S/L/HB1/HB2 MA	220	LC1F-185	LR9-F53 71	132/220	
		110	210	110	200	132	215					NSX 250B/F/N/H/S/L/HB1/HB2 MA	220	LC1F-225	LR9-F53 71	132/220	
								132	190	132	140	NSX 250B/F/N/H/S/L/HB1/HB2 MA	220	LC1F-265	LR9-F53 71	132/220	
										160	175						
75	250	132	250	132	230	160	256	160	228			NSX400F/N/H/S/L/HB1/HB2 Micrologic 1.3M	320	LC1F-265	LR9-F73 75	200/330	
90	312	160	300	160	270			200	281	200	220	NSX400F/N/H/S/L/HB1/HB2 Micrologic 1.3M	320	LC1F-330	LR9-F73 75	200/330	
110	360	200	380	220	380	220	360	220	310			NSX630F/N/H/S/L/HB1/HB2 Micrologic 1.3M	500	LC1F-400	LR9-F73 79	300/500	
										250	270	NSX630F/N/H/S/L/HB1/HB2 Micrologic 1.3M	500	LC1F-400	LR9-F73 75	200/330	
		220	420			250	401			335	335	NSX630F/N/H/S/L/HB1/HB2 Micrologic 1.3M	500	LC1F-500	LR9-F73 79	300/500	
150	480	250	480	250	430			315	445			NSX630F/N/H/S/L/HB1/HB2 Micrologic 1.3M	500	LC1F-500	LR9-F73 79	300/500	
						300	480			375	400	NSX630F/N/H/S/L/HB1/HB2 Micrologic 1.3M	500	LC1-F630	LR9-F73 81	380/630	
										450	480						
160	520	300	570	300	510	335	540	355	500			NS800N/H Micrologic 5.0 - LR off	800	LC1-F630	LR9-F73 81	380/630	
								375	530			NS1000L Micrologic 5.0 - LR off	1000				
								400	570								
200	630	335	630	335	580	375	590	450	630			NS800N/H Micrologic 5.0 - LR off	800	LC1-F630	LR9-F73 81	380/630	
												NS1000L Micrologic 5.0 - LR off	1000				
220	700	375	700	375	650	400	650					NS800N/H Micrologic 5.0 - LR off	800	LC1-F800	LR2-F83 83	500/800	
												NS1000L Micrologic 5.0 - LR off	1000				
		400	750	400	690	450	720					NS800N/H Micrologic 5.0 - LR off	800	LC1-F800	LR2-F83 83	500/800	
												NS1000L Micrologic 5.0 - LR off	1000	LC1-BL33			
										500	530	NS800N/H Micrologic 5.0 - LR off	800	LC1-BL33	LR2-F83 83	500/800	
										560	580	NS1000L Micrologic 5.0 - LR off	1000				
250	800	450	800	450	750			500	700			NS1000N/H Micrologic 5.0 - LR off	1000	LC1-BM33	LR2-F83 83	500/800	
								560	760								
		500	900	500	830	500	800	600	830			NS1000N/H Micrologic 5.0 - LR off	1000	LC1-BM33	LR2-F83 85	630/1000	
						560	900										
300	970	560	1000	560	920	600	960	670	920			NS1250N/H Micrologic 5.0 - LR off	1250	LC1-BP33	LR2-F83 85	630/1000	
		600	1100	600	1000	670	1080	750	1020								

[1] При затянутом пуске (Класс 20) см. таблицу для соответствующего теплового реле.

[2] Для применения в сетях напряжением 480 В обратитесь в Schneider Electric.

[3] Для реверсирования двигателя необходимо заменить LC1 на LC2.

Координация типа 1 (МЭК 60947-4-1)

DB 11522 eps



Автоматический выключатель с защитой от короткого замыкания и перегрузки



Контактор

Автоматический выключатель GV4L и контактор

Прямой пуск

Реверсивный пускатель

Характеристика «Iq» равна предельной отключающей способности Icu автоматического выключателя.

Пуск^[1]: нормальный

Класс теплового реле: 10A/ 10

Параметры двигателя												Автоматический выключатель		Контактор ^[3]	Тепловое реле ^[1]	
220/230 В		380 В		415 В		440 В		500/525 В		660/690 В		Тип	Ном. ток (А)	Тип	Тип	I _{rth} (А)
P (кВт)	I (А)	P (кВт)	I (А)	P (кВт)	I (А)	P (кВт)	I (А)	P (кВт)	I (А)	P (кВт)	I (А)					
		0,37	1,2	0,37	1,1	0,37	1	0,55	1,2	0,75	1,2	GV4P, PE или PEM	2	LC1-D09		0,8/2
		0,55	1,6	0,55	1,5	0,55	1,4	0,75	1,5	1	1,5	GV4P, PE или PEM	2	LC1-D09		0,8/2
0,37	1,8	0,75	2	0,75	1,8	0,75	1,7					GV4P, PE или PEM	2	LC1-D09		0,8/2
						1,1	2,4	1,1	2	1,5	2	GV4P, PE или PEM	3,5	LC1-D09		1,4/3,5
0,55	2,8	1,1	2,8	1,1	2,6			1,5	2,6	2,2	2,8	GV4P, PE или PEM	3,5	LC1-D09		1,4/3,5
		1,5	3,8	1,5	3,5	1,5	3,3			3	3,8	GV4P, PE или PEM	7	LC1-D09		2,9/7
1,1	4,4	2,2	5,2	2,2	4,7	2,2	4,5	3	5	4	4,9	GV4P, PE или PEM	7	LC1-D09		2,9/7
1,5	6,1	3	6,6	3	6,5	3	5,8	4	6,5	5,5	6,6	GV4P, PE или PEM	7	LC1-D09		2,9/7
2,2	8,7	4	8,5	4	8,2	4	7,9	5,5	9			GV4P, PE или PEM	12,5	LC1-D25		5/12,5
										7,5	8,9	GV4P, PE или PEM	12,5	LC1-D25		5/12,5
3	11,5	5,5	11,5	5,5	11,1	5,5	10,5	7,5	12			GV4P, PE или PEM	12,5	LC1-D25		5/12,5
4	14,5	7,5	16	7,5	15	7,5	14	9	14			GV4P, PE или PEM	25	LC1-D25		10/25
				9	17	9	16,9	10	15			GV4P, PE или PEM	25	LC1-D25		10/25
										10	11,5	GV4P, PE или PEM	25	LC1-D25		10/25
5,5	20	11	23	11	21	11	20	11	18,4			GV4P, PE или PEM	25	LC1-D25		10/25
										15	17	GV4P, PE или PEM	25	LC1-D25		10/25
7,5	28	15	30	15	28	15	26,5	18,5	28,5			GV4P, PE или PEM	50	LC1-D40A		20/50
								22	33	30	34,6	GV4P, PE или PEM	50	LC1-D40A		20/50
11	39	18,5	37	18,5	35	22	37					GV4P, PE или PEM	50	LC1-D40A		20/50
		22	44	22	40			30	45	33	39	GV4P, PE или PEM	50	LC1-D50A		20/50
15	52					30	50					GV4P, PE или PEM	50	LC1-D65A		20/50
										37	42	GV4P, PE или PEM	50	LC1-D65A		20/50
18,5	64	30	58	30	53	37	60	37	55			GV4P, PE или PEM	80	LC1-D65A		40/80
				37	64							GV4P, PE или PEM	80	LC1-D65A		40/80
										45	47	GV4P, PE или PEM	80	LC1-D80		40/80
22	75	37	69	45	77	45	73	55	80			GV4P, PE или PEM	80	LC1-D80		40/80
		45	80									GV4P, PE или PEM	115	LC1-D95		65/115
										55	57	GV4P, PE или PEM	80	LC1-D115		40/80
										75	77	GV4P, PE или PEM	80	LC1-D115		40/80
30	95	55	97	55	93	55	90	75	106	90	93	GV4P, PE или PEM	115	LC1-D115		65/115

[1] При затынутом пуске (Класс 20) см. таблицу для соответствующего теплового реле.

[2] Для применения в сетях напряжением 480 В обратитесь в Schneider Electric.

[3] Для реверсирования двигателя необходимо заменить LC1 на LC2.

Координация типа 1 (МЭК 60947-4-1)

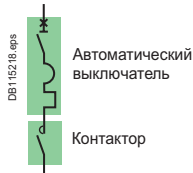

Автоматический выключатель NSX100 – NSX 1250 и контактор

Прямой пуск

Реверсивный пускатель

Характеристика «Iq» равна предельной отключающей способности Icu автоматического выключателя.

Пуск	Согласно стандарту МЭК 60947-4-1		
Micrologic	2.2 M/2.3 M	6.2 M/6.3 M	5.0
Нормальный пуск (Класс)	5, 10	5, 10	10
Затянутый пуск (Класс)	20	20, 30 [3]	20

Параметры двигателя												Автоматический выключатель			Контактор [2]		
220/230 В		380 В		415 В		440 В [1]		500/525 В		660/690 В		Тип	Расцепитель	I _{rtb} (А)	Тип		
P (кВт)	I (А)	P (кВт)	I (А)	P (кВт)	I (А)	P (кВт)	I (А)	P (кВт)	I (А)	P (кВт)	I (А)						
7,5	28	15	30	15	28	15	26,5	18,5	28,5			NSX100B/F/N/H/S/L	Micrologic 2.2 или 6.2	25/50	LC1-D32		
11	39	18,5	37	22	40	22	39	22	33	30	34,6	NSX100B/F/N/H/S/L/HB1/HB2	Micrologic 2.2 или 6.2	25/50	LC1-D40A		
		22	44	25	47			30	45	33	39	NSX100B/F/N/H/S/L/HB1/HB2	Micrologic 2.2 или 6.2	25/50	LC1-D50A		
15	52	30	59	30	55	30	51,5			37	42	NSX100B/F/N/H/S/L	Micrologic 2.2 или 6.2	48/80	LC1-D65A		
										37	42	NSX100HB1/HB2	Micrologic 2.2 или 6.2	48/80	LC1-D80		
18,5	64					37	64	37	55			NSX100B/F/N/H/S/L	Micrologic 2.2 или 6.2	48/80	LC1-D65A		
22	75	37	72	37	72	45	76	55	80	45	49	NSX100B/F/N/H/S/L/HB1/HB2	Micrologic 2.2 или 6.2	48/80	LC1-D80		
25	85	45	85										Micrologic 2.2 или 6.2	50/100	LC1-D95		
30	100			55	100	55	96			75	80	NSX100B/F/N/H/S/L/HB1/HB2	Micrologic 2.2 или 6.2	50/100	LC1D-115 или LC1F-115		
37	125	55	105	75	135	75	124	75	110	90	100	NSX160B/F/N/H/S/L	Micrologic 2.2 или 6.2	70/150	LC1D-150		
45	150	75	140					90	130			NSX250HB1/HB2	Micrologic 2.2 или 6.2	100/220	LC1F-150		
55	180	90	170	90	160	90	156	110	156	110	120	NSX 250B/F/N/H/S/L/HB1/HB2	Micrologic 2.2 или 6.2	50/100	LC1F-185		
		110	210	110	200	132	215					NSX 250B/F/N/H/S/L/HB1/HB2	Micrologic 2.2 или 6.2	100/220	LC1F-225		
								132	190	132	140	NSX 250B/F/N/H/S/L/HB1/HB2	Micrologic 2.2 или 6.2	100/220	LC1F-265		
												NSX400F/N/H/S/L/HB1/HB2	Micrologic 2.3 или 6.3	160/320	LC1F-265		
75	250	132	250	132	230	160	256	160	228			NSX400F/N/H/S/L/HB1/HB2	Micrologic 2.3 или 6.3	160/320	LC1F-330		
90	312	160	300	160	270			200	281	200	220	NSX400F/N/H/S/L/HB1/HB2	Micrologic 2.3 или 6.3	160/320	LC1F-330		
110	360	200	380	220	380	220	360	220	310	250	270	NSX630F/N/H/S/L/HB1/HB2	Micrologic 2.3 или 6.3	250/500	LC1F-400		
		220	420			250	401	315	445	335	335	NSX630F/N/H/S/L/HB1/HB2	Micrologic 2.3 или 6.3	250/500	LC1F-500		
150	480	250	480	250	430			335	460			NSX630F/N/H/S/L/HB1/HB2	Micrologic 2.3 или 6.3	250/500	LC1F-500		
						300	480	355	500	375	400	NSX630F/N/H/S/L/HB1/HB2	Micrologic 2.3 или 6.3	250/500	LC1-F630		
160	520	300	570	300	510	335	540	400	570			NS800N/H	Micrologic 5.0	320/800	LC1-F630		
												NS1000L	Micrologic 5.0	400/1000			
200	630	335	630	335	580	375	590	450	630			NS800N/H	Micrologic 5.0	320/800	LC1-F630		
												NS1000L	Micrologic 5.0	400/1000			
220	700	375	700	375	650	400	650					NS800N/H	Micrologic 5.0	320/800	LC1-F800		
												NS1000L	Micrologic 5.0	400/1000			
		400	750	400	690	450	720					NS800N/H	Micrologic 5.0	320/800	LC1-F800		
												NS1000L	Micrologic 5.0	400/1000	LC1-BL33		
										500	530	NS800N/H	Micrologic 5.0	320/800	LC1-BL33		
										560	580	NS1000L	Micrologic 5.0	400/1000			
250	800	450	800	450	750			500	700			NS1000N/H	Micrologic 5.0	400/1000	LC1-BM33		
								560	760				Micrologic 5.0	400/1000			
		500	900	500	830	500	800	600	830			NS1000N/H	Micrologic 5.0	400/1000	LC1-BM33		
								560	900				Micrologic 5.0	400/1000			
300	970	560	1000	560	920	600	960	670	920			NS1250N/H	Micrologic 5.0	630/1250	LC1-BP33		
		600	1100	600	1000	670	1080	750	1020			NS1250N/H	Micrologic 5.0	630/1250	LC1-BP33		

[1] Для применения в сетях напряжением 480 В обратитесь в Schneider Electric.

[2] Для реверсирования двигателя необходимо заменить LC1 на LC2.

[3] При применении совместно с тепловыми реле Класса 30 контакторы должны быть проверены на 30-секундный ток термической стойкости (серия F).

Координация типа 1 (МЭК 60947-4-1)

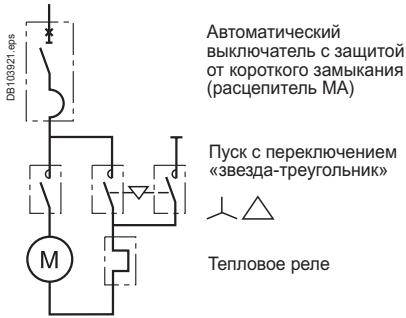

Автоматические выключатели GV4L/LE, NSX100, контакторы и тепловое реле

Пуск: звезда-треугольник

Характеристика «Iq» равна предельной отключающей способности Icu автоматического выключателя.

Пуск: нормальный.

Параметры двигателя								Автоматический выключатель		Контактор	Тепловое реле	
220/230 В		380 В		415 В		440 В ^[1]		Тип	Ном. ток (А)	Тип	Тип	I _{rth} (А)
P (кВт)	I (А)	P (кВт)	I (А)	P (кВт)	I (А)	P (кВт)	I (А)					
0,55	2,8	1,1	2,8	1,1	2,6	1,5	3,1	GV4L или LE	3,5	LC3-D09	LRD 07	1,6/2,5
		1,5	3,8	1,5	3,5			GV4L или LE	7	LC3-D09	LRD 07	1,6/2,5
1,1	4,4	2,2	5,2	2,2	4,7	2,2	4,5	GV4L или LE	7	LC3-D09	LRD 08	2,5/4
1,5	6,1	3	6,6	3	6,5	3	5,8	GV4L или LE	12,5	LC3-D09	LRD 08	2,5/4
2,2	8,7	4	8,5	4	8,2	4	7,9	GV4L или LE	12,5	LC3-D09	LRD 10	4/6
3	11,5	5,5	11,5	5,5	11,1	5,5	10,4	GV4L или LE	12,5	LC3-D09	LRD 12	5,5/8
4	14,5	7,5	16	7,5	15	7,5	13,7	GV4L или LE	25,0	LC3-D09	LRD 14	7/10
5,5	20			9	17	9	16,9	GV4L или LE	25,0	LC3-D12	LRD 16	9/13
		11	23	11	21	11	20	GV4L или LE	25,0	LC3-D12	LRD 16	9/13
7,5	28	15	30	15	28	15	26,5	GV4L или LE	50,0	LC3-D18	LRD 21	12/18
11	39	18,5	37	22	40	22	37	GV4L или LE	50,0	LC3-D18	LRD 22	17/25
		22	44	25	47			GV4L или LE	50,0	LC3-D32	LRD 32	23/32
15	52					30	50	GV4L или LE	80,0	LC3-D32	LRD 32	23/32
				30	53			GV4L или LE	80,0	LC3-D32	LRD 32	23/32
18,5	64	30	58	37	64	37	60	GV4L или LE	80,0	3xLC1-D40A	LRD 340	30/40
		37	69					GV4L или LE	80,0	3xLC1-D40A	LRD 350	37/50
22	75	45	80	45	77	45	73	GV4L или LE	80,0	2xLC1-D50A + 1 xLC1D40A	LRD 350	37/50
30	95	55	97	55	93	55	90	GV4L или LE	115	2xLC1-D65A + 1 xLC1D40A	LRD 365	48/65
0,55	2,8	1,5	3,8	1,5	3,5	1,5	3,1	NSX100B/F/N/H/S/L MA	6,3	LC3-D09	LRD 07	1,6/2,5
1,1	4,4	2,2	5,2	2,2	4,7	2,2	4,5	NSX100B/F/N/H/S/L MA	6,3	LC3-D09	LRD 08	2,5/4
1,5	6,1	3	6,6	3	6,5	3	5,8	NSX100B/F/N/H/S/L MA	12,5	LC3-D09	LRD 08	2,5/4
2,2	8,7	4	8,5	4	8,2	4	7,9	NSX100B/F/N/H/S/L MA	12,5	LC3-D09	LRD 10	4/6
3	11,5	5,5	11,5	5,5	11,1	5,5	10,4	NSX100B/F/N/H/S/L MA	12,5	LC3-D09	LRD 12	5,5/8
4	14,5	7,5	16	7,5	15	7,5	13,7	NSX100B/F/N/H/S/L MA	25	LC3-D09	LRD 14	7/10
5,5	20			9	17	9	16,9	NSX100B/F/N/H/S/L MA	25	LC3-D12	LRD 16	9/13
		11	23	11	21	11	20	NSX100B/F/N/H/S/L MA	25	LC3-D12	LRD 16	9/13
7,5	28	15	30	15	28	15	26,5	NSX100B/F/N/H/S/L MA	50	LC3-D18	LRD 21	12/18
11	39	18,5	37	22	40	22	37	NSX100B/F/N/H/S/L MA	50	LC3-D18	LRD 22	17/25
		22	44	25	47			NSX100B/F/N/H/S/L MA	100	LC3-D32	LRD 32	23/32
15	52					30	50	NSX100B/F/N/H/S/L MA	100	LC3-D32	LRD 32	23/32
				30	53			NSX100B/F/N/H/S/L MA	100	LC3-D32	LRD 32	23/32
18,5	64	30	58	37	64	37	60	NSX100B/F/N/H/S/L MA	100	3xLC1-D40A	LRD 340	30/40
		37	69					NSX100B/F/N/H/S/L MA	100	3xLC1-D40A	LRD 350	37/50
22	75	45	80	45	77	45	73	NSX100B/F/N/H/S/L MA	100	2xLC1-D50A + 1 xLC1D40A	LRD 350	37/50
30	100			55	100	55	96	NSX100B/F/N/H/S/L MA	100	2xLC1-D65A + 1 xLC1D40A	LRD 365	48/65

[1] Для применения в сетях напряжением 480 В обратитесь в Schneider Electric.

Координация типа 1 (МЭК 60947-4-1)

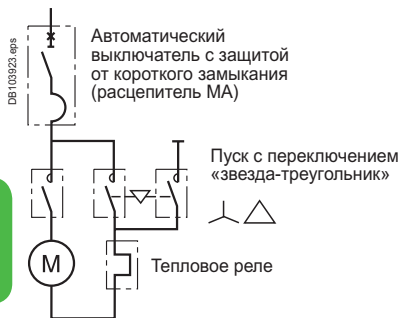

Автоматические выключатели NSX160 - NS1000, контакторы и тепловое реле

Пуск: звезда-треугольник

Характеристика «Iq» равна предельной отключающей способности Icu автоматического выключателя.

Пуск: нормальный.

Параметры двигателя				Автоматический выключатель				Контактор	Тепловое реле			
220/230 В		380 В		415 В		440 В ^[1]						
Р (кВт)	I (А)	Р (кВт)	I (А)	Р (кВт)	I (А)	Р (кВт)	I (А)	Тип	Ном. ток (А)	Тип	И _{рth} (А)	
		55	105					NSX160B/F/N/H/S/L MA	150	LC3-D80	LRD 3359	48/65
37	125			75	135	75	124	NSX160B/F/N/H/S/L MA	150	LC3-D80	LRD 3363	63/80
45	150	75	140					NSX160B/F/N/H/S/L MA	150	LC3-D115 LC3-F115	LR9D 5367 LR9F 5367	60/100
		90	170	90	160	90	156	NSX 250B/F/N/H/S/L MA	220	LC3-D115 LC3-F115	LR9D 5367 LR9F 5367	60/100
55	180					110	180	NSX 250B/F/N/H/S/L MA	220	LC3-D115 LC3-F115	LR9D 5369 LR9F 5369	90/150
		110	210	110	200			NSX 250B/F/N/H/S/L MA	220	LC3-D115 LC3-F115	LR9D 5369 LR9F 5369	90/150
						132	215	NSX 250B/F/N/H/S/L MA	220	LC3-D150 LC3-F150	LR9D 5369 LR9F 5369	90/150
75	250	132	250	132	230			NSX400F/N/H/S/L Micrologic 1.3M	320	LC3-D150 LC3-F150	LR9D 5369 LR9F 5369	90/150
90	312	160	300	160	270	160	256	NSX400F/N/H/S/L Micrologic 1.3M	320	LC3 F185	LR9F 5371	132/220
110	360	200	380	220	380	220	360	NSX630F/N/H/S/L Micrologic 1.3M	500	LC3-F265	LR9F 7375	200/330
		220	420			250	401	NSX630F/N/H/S/L Micrologic 1.3M	500	LC3-F265	LR9F 7375	200/330
150	480	250	480	250	430			NSX630F/N/H/S/L Micrologic 1.3M	500	LC3-F330	LR9-F73 75	200/330
						300	480	NSX630F/N/H/S/L Micrologic 1.3M	500	LC3-F330	LR9F 7375	200/330
160	520	300	570	300	510	335	540	NS800N/H Micrologic 5.0 - LR off	800	LC3-F400	LR9F 7375	200/330
								NS1000L Micrologic 5.0 - LR off	1000			
				335	580	375	590	NS800N/H Micrologic 5.0 - LR off	800	LC3-F400	LR9F 7379	300/500
								NS1000L Micrologic 5.0 - LR off	1000			

[1] Для применения в сетях напряжением 480 В обратитесь в Schneider Electric.

Координация типа 1 (МЭК 60947-4-1)

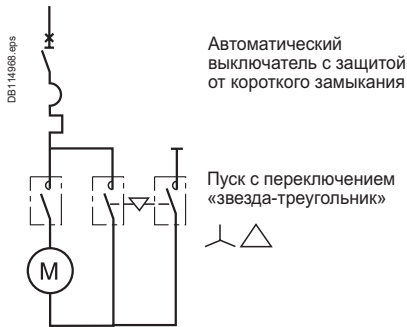

Автоматические выключатели GV4P/PE/PEM, NSX100 - NS1000 и контакторы

Пуск: звезда-треугольник

Характеристика «Iq» равна предельной отключающей способности Icu автоматического выключателя.

Пуск: нормальный.

Двигатель								Автоматический выключатель			Контактор
220/230 В		380 В		415 В		440 В ^[1]		Тип	Расцепитель	I _{rt} (А)	Тип
P (кВт)	I (А)	P (кВт)	I (А)	P (кВт)	I (А)	P (кВт)	I (А)				
0,37	1,8	0,37	1,2	0,37	1,1	0,37	1	GV4P, PE или PEM	2	0,8/2	LC3-D09
		0,55	1,6	0,55	1,5	0,55	1,4	GV4P, PE или PEM	2	0,8/2	LC3-D09
0,55	2,8	0,75	2	0,75	1,8	0,75	1,7	GV4P, PE или PEM	2	0,8/2	LC3-D09
		1,1	2,8	1,1	2,6	1,1	2,4	GV4P, PE или PEM	3,5	1,4/3,5	LC3-D09
1,1	4,4	1,5	3,8	1,5	3,5	1,5	3,3	GV4P, PE или PEM	3,5	1,4/3,5	LC3-D09
		2,2	5,2	2,2	4,7	2,2	4,5	GV4P, PE или PEM	7	2,9/7	LC3-D09
1,5	6,1	3	6,6	3	6,5	3	5,8	GV4P, PE или PEM	7	2,9/7	LC3-D09
		4	8,5	4	8,2	4	7,9	GV4P, PE или PEM	7	2,9/7	LC3-D09
2,2	8,7	4	8,5	4	8,2	4	7,9	GV4P, PE или PEM	12,5	5/12,5	LC3-D09
		5,5	11,5	5,5	11,1	5,5	10,5	GV4P, PE или PEM	12,5	5/12,5	LC3-D09
3	11,5	7,5	16	7,5	15	7,5	14	GV4P, PE или PEM	25	10/25	LC3-D12
		9	17	9	17	9	16,9	GV4P, PE или PEM	25	10/25	LC3-D12
5,5	20	11	23	11	21	11	20	GV4P, PE или PEM	25	10/25	LC3-D18
		15	30	15	28	15	26,5	GV4P, PE или PEM	50	20/50	LC3-D18
7,5	28	18,5	37	18,5	35	22	37	GV4P, PE или PEM	50	20/50	LC3-D18
		22	44	22	40	22	40	GV4P, PE или PEM	50	20/50	LC3-D18
11	39	30	58	30	55	30	51,5	GV4P, PE или PEM	50	20/50	LC3-D18
		37	69	37	66	37	64	GV4P, PE или PEM	50	20/50	LC3-D18
15	52	45	80	45	80	45	73	GV4P, PE или PEM	80	40/80	3xLC1-D40A
		53	64	53	64	53	60	GV4P, PE или PEM	80	40/80	3xLC1-D40A
18,5	64	55	97	55	93	55	90	GV4P, PE или PEM	80	40/80	3xLC1-D40A
		69	80	69	77	69	73	GV4P, PE или PEM	115	65/115	2xLC1-D50A + 1xLC1D40A
30	95	75	105	75	105	75	105	GV4P, PE или PEM	115	65/115	2xLC1-D50A + 1xLC1D40A
		97	105	97	93	97	90	GV4P, PE или PEM	115	65/115	2xLC1-D50A + 1xLC1D40A
7,5	28	15	30	15	28	15	26,5	NSX100B/F/N/H/S/L	Micrologic 2.2M или 6.2E-M	25/50	LC3-D18
		18,5	37	22	40	22	39	NSX100B/F/N/H/S/L	Micrologic 2.2M или 6.2E-M	25/50	LC3-D18
11	39	22	44	25	47			NSX100B/F/N/H/S/L	Micrologic 2.2M или 6.2E-M	25/50	LC3-D18
		30	55	30	55	30	51,5	NSX100B/F/N/H/S/L	Micrologic 2.2M или 6.2E-M	50/100	LC3-D32
15	52	30	55	30	55	30	51,5	NSX100B/F/N/H/S/L	Micrologic 2.2M или 6.2E-M	50/100	LC3-D32
		37	69	37	66	37	64	NSX100B/F/N/H/S/L	Micrologic 2.2M или 6.2E-M	50/100	LC3-D32
18,5	64	30	59	37	66	37	64	NSX100B/F/N/H/S/L	Micrologic 2.2M или 6.2E-M	50/100	3xLC1-D40A
		37	72	37	66	37	64	NSX100B/F/N/H/S/L	Micrologic 2.2M или 6.2E-M	50/100	2xLC1-D50A + 1xLC1D40A
22	75	45	80	45	80	45	76	NSX100B/F/N/H/S/L	Micrologic 2.2M или 6.2E-M	50/100	2xLC1-D50A + 1xLC1D40A
		55	97	55	93	55	90	NSX100B/F/N/H/S/L	Micrologic 2.2M или 6.2E-M	50/100	2xLC1-D50A + 1xLC1D40A
25	85	45	85					NSX100B/F/N/H/S/L	Micrologic 2.2M или 6.2E-M	50/100	2xLC1-D50A + 1xLC1D40A
		55	105					NSX100B/F/N/H/S/L	Micrologic 2.2M или 6.2E-M	50/100	2xLC1-D50A + 1xLC1D40A
30	100	55	105	55	100	55	96	NSX100B/F/N/H/S/L	Micrologic 2.2M или 6.2E-M	50/100	2xLC1-D65A + 1xLC1D40A
		75	140	75	135	75	124	NSX100B/F/N/H/S/L	Micrologic 2.2M или 6.2E-M	70/150	LC3-D80
37	125	75	140	75	135	75	124	NSX160B/F/N/H/S/L	Micrologic 2.2M или 6.2E-M	70/150	LC3-D80
		90	170	90	160	90	156	NSX160B/F/N/H/S/L	Micrologic 2.2M или 6.2E-M	70/150	LC3-D115 или LC3-F115
45	150	90	170	90	160	90	156	NSX 250B/F/N/H/S/L	Micrologic 2.2M или 6.2E-M	100/220	LC3-D115 или LC3-F115
		110	210	110	200	110	180	NSX 250B/F/N/H/S/L	Micrologic 2.2M или 6.2E-M	100/220	LC3-D115 или LC3-F115
55	180	110	210	110	200	110	180	NSX 250B/F/N/H/S/L	Micrologic 2.2M или 6.2E-M	100/220	LC3-D115 или LC3-F115
		132	250	132	230	132	215	NSX 250B/F/N/H/S/L	Micrologic 2.2M или 6.2E-M	100/220	LC3-D150 или LC3-F150
75	250	132	250	132	230			NSX400F/N/H/S/L	Micrologic 2.3M или 6.3E-M	160/320	LC3-D150 или LC3-F150
		160	300	160	270	160	256	NSX400F/N/H/S/L	Micrologic 2.3M или 6.3E-M	160/320	LC3F-185
90	312	200	380	220	380	220	360	NSX630F/N/H/S/L	Micrologic 2.3M или 6.3E-M	250/500	LC3-F265
		220	420	220	380	220	360	NSX630F/N/H/S/L	Micrologic 2.3M или 6.3E-M	250/500	LC3-F265
110	360	250	480	250	430	250	401	NSX630F/N/H/S/L	Micrologic 2.3M или 6.3E-M	250/500	LC3-F265
		300	570	300	510	300	480	NSX630F/N/H/S/L	Micrologic 2.3M или 6.3E-M	250/500	LC3-F330
150	480	250	480	250	430	250	401	NSX630F/N/H/S/L	Micrologic 2.3M или 6.3E-M	250/500	LC3-F330
		300	570	300	510	300	480	NSX630F/N/H/S/L	Micrologic 2.3M или 6.3E-M	250/500	LC3-F330
160	520	300	570	300	510	335	540	NS800N/H NS1000L	Micrologic 5.0	320/800 400/1000	LC3-F400
		335	580	335	580	375	590	NS800N/H NS1000L	Micrologic 5.0	320/800 400/1000	LC3-F400

[1] Для применения в сетях напряжением 480 В обратитесь в Schneider Electric.

Координация типа 1 (МЭК 60947-4-1)

Категория применения AC1: активные или малоиндуктивные нагрузки

Сеть до 440 В пер. тока

Характеристика «Iq» равна предельной отключающей способности Icu автоматического выключателя

Ie max ^[1] 40°	Автоматический выключатель Тип	Iq 440 В (кА)				Контактор
		According to circuit breaker breaking capacity	Расцепитель	Ном. ток (А)	Уставка Ir (А)	
40	Compact NSX100 B/F/N	25/35/50	Micrologic 2.2 / 5.2	40	18..40	LC1D40A
80	Compact NSX100 B/F/N	25/35/50	Micrologic 2.2 / 5.2	100	40..100	LC1D50A или 65A
100	Compact NSX100 B/F/N	25/35/50	Micrologic 2.2 / 5.2	100	40..100	LC1D80
160	Compact NSX160 B/F/N	25/35/50	Micrologic 2.2 / 5.2	160	63..160	LC1D80
						LC1D115
250	Compact NSX250 B/F/N	35/50	Micrologic 2.3 / 5.3	250	100..250	LC1D115
275	Compact NSX400 F/N	35/50	Micrologic 2.3 / 5.3	400	160..400	LC1F185
315	Compact NSX400 F/N	35/50	Micrologic 2.3 / 5.3	400	160..400	LC1F225
350	Compact NSX400 F/N	35/50	Micrologic 2.3 / 5.3	400	160..400	LC1F265
400	Compact NSX400 F/N	35/50	Micrologic 2.3 / 5.3	400	160..400	LC1F330
500	Compact NSX630 F/N	35/50	Micrologic 2.3 / 5.3	630	150..630	LC1F400
630	Compact NSX630 F/N	35/50	Micrologic 2.3 / 5.3	630	150..630	LC1F500
800	Compact NS800L	130	Micrologic 2.0 / 5.0 / 6.0 / 7.0	800	320..800	LC1F630
1000	Compact NS1000L	130	Micrologic 2.0 / 5.0 / 6.0 / 7.0	1000	400..1000	LC1F630
						LC1F1250
1250	Masterpact MTZ1 12 H1/H2/H3	42/50/50	Micrologic 5/6/7.0X li "fast"	1250	500..1259	LC1F1400
1400	Masterpact MTZ1 16 H1/H2/H3	42/50/50	Micrologic 5/6/7.0X li "fast"	1600	630..1600	LC1F1400
1600	Masterpact MTZ1 16 H1/H2/H3	42/50/50	Micrologic 5/6/7.0X li "fast"	1600	630..1600	LC1F1700
	Masterpact MTZ2 16 N1/H1/H2					
1700	Masterpact MTZ2 20 N1/H1/H2	42/50/50	Micrologic 5/6/7.0X li "fast"	2000	800..2000	LC1F1700
2000	Masterpact MTZ2 20 N1/H1/H2	42/50/50	Micrologic 5/6/7.0X li "fast"	2000	800..2000	LC1F1700
2100	Masterpact MTZ2 25 N1/H1/H2	42/50/50	Micrologic 5/6/7.0X li "fast"	2500	1000..2500	LC1F2100

[1] Значения даны для стационарных выключателей, присоединенных проводниками с сечениями, соответствующими таблицам 9 и 10 МЭК60947-1. Необходимо также проверить возможное снижение номинальных параметров выключателей и контакторов в зависимости от температуры окружающей среды и способа установки.

Защита цепей электродвигателей предохранителями

Пример:

В выключатель-разъединитель INF•160 можно установить предохранитель стандарта BS типоразмера A2, A3 или A4, что соответствует следующим номинальным токам:

- типоразмер A2:
 - 2 - 32 А для предохранителей gG;
 - 32M35 - 32M63 для предохранителей gM;
- типоразмер A3:
 - 35 - 63 А для предохранителей gG;
 - 63M80 - 63M100 для предохранителей gM.
- типоразмер A4:
 - 80 - 100 А для предохранителей gG;
 - 100M125 - 100M200 для предохранителей gM.

Таблицы на [стр. 208](#) - [стр. 212](#) позволяют выбрать предохранители и выключатели-разъединители Fipact в зависимости от напряжения питания и мощности двигателя (для прямого пуска).



Таблица типоразмеров предохранителей

В таблице даны максимальный и минимальный типоразмеры предохранителя в зависимости от номинального тока выключателя-разъединителя и применяемого стандарта на предохранители

	BS		DIN		NFC	
	Мин.	Макс.	Мин.	Макс.	Мин.	Макс.
INF•32	A1	A2			10 x 38	14 x 51
INFD40			000	000		
INFC50					14 x 51	14 x 51
INF•63	A2	A3	000	000	22 x 58	22 x 58
INF•100	A2	A4				
INFC125					22 x 58	22 x 58
INF•160	A2	A4	000	00		
INF•200	B1	B2	0	0		
INF•250	B1	B3	0	1		
INF•400	B1	B4	0	2		
INF•630	C1	C3	3	3		
INF•800	C1	C3	3	3		
ISFT100N			000	000		
ISFT100			000	000		
ISF•160			000	00		
ISF•250			1	1		
ISF•400			2	2		
ISF•630			3	3		

Защита цепей двигателей

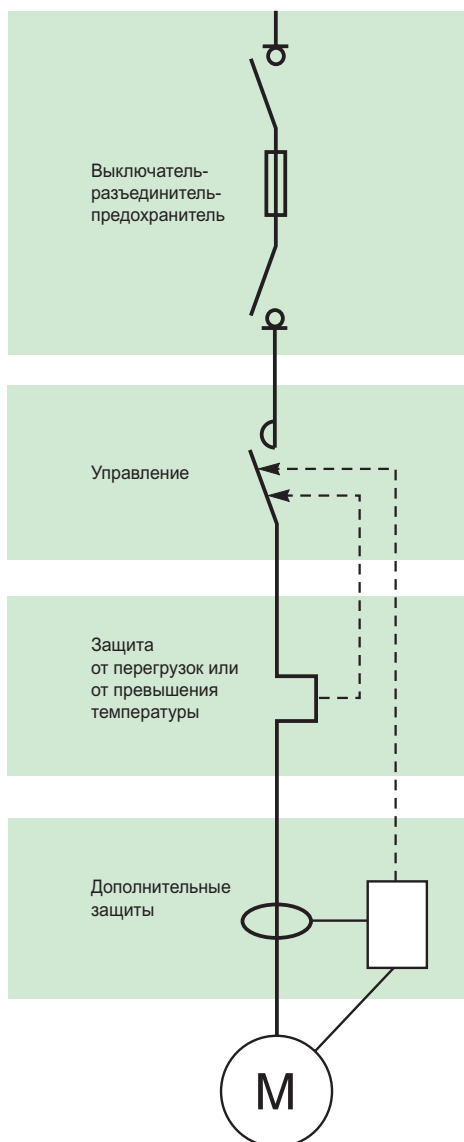
Схема защиты двигателя обычно включает следующие аппараты:

- контактор для включения/отключения;
- тепловое реле для защиты от перегрузки;
- аппарат защиты от короткого замыкания.
- разъединяющее устройство, способное отключать токи нагрузки.

Выключатели-разъединители-предохранители Fipact идеально подходят для выполнения двух последних функций из вышеприведенного перечня. Более того, аппараты Fipact полностью соответствуют стандарту МЭК 60204.

Дополнительные защиты:

- защита от неполнофазных режимов (при работающем двигателе);
- контроль изоляции двигателя (при отключенном двигателе).

Характеристики аппаратов Fipact

Для местного экстренного отключения выключатель-разъединитель должен быть пригоден для работы в категории AC23 в соответствии с номинальными параметрами двигателя.

Характеристики пуска двигателя:

- ударный ток: $(8 + 10) I_n$;
- длительность ударного тока: $20 + 30$ мс;
- пусковой ток I_d : $(4 + 8) I_n$
- время пуска t_d : $2 + 4$ секунды.

Защита двигателя от коротких замыканий может обеспечиваться предохранителем типа aM или gM^[1], выбранным с учетом вышеуказанных характеристик.

Аппараты Fipact обеспечивают широкие возможности применения предохранителей вне зависимости от их типа и стандарта.

[1] Предохранитель типа gM представляет собой тип gG со сниженными характеристиками.

Координация аппаратов в схемах защиты электродвигателя

- Тепловая защита:
 - двигателя;
 - проводников;
 - выключателя-разъединителя;
 - предохранителя;
 обеспечивается тепловым реле.
- Защита от перегрузок (или коротких замыканий):
 - двигателя;
 - проводников;
 - выключателя-разъединителя;
 - теплового реле
 обеспечивается предохранителем.

Для надёжной работы электроустановки необходимо проверить координацию аппаратов схемы управления двигателем в соответствии со стандартом МЭК 60947-4. Производители электроаппаратуры предоставляют таблицы координации типа 1 и типа 2 между предохранителями, контакторами и тепловыми реле.

Примечание: Предложены предохранители в исполнении 4P для сети 50 Гц для асинхронных двигателей, включаемых прямым пуском с $I_d/I_n > 7$ за 10 сек. Выбор предохранителя и реле перегрузки выполняется согласно фактическим характеристикам двигателя.

Защита цепей электродвигателей предохранителями типа BS

Таблицы выбора аппаратов Fupact и соответствующих предохранителей BS

Пример:

Защита двигателя мощностью 37 кВт с напряжением питания 415 В обеспечивается предохранителем типа gM с номинальным током 160 А.

Этот предохранитель можно установить в аппарат габарита Fupact INFB100 или большего.

См. в таблице строку серого цвета.

230/240 В				
P(кВт)	(HP)	In (A)	Fupact	gG/gM
0.37	0.5	1.9	INFB32	gG 6
1	0.7	2.7	INFB32	gG 10
0.8	1	3.6	INFB32	gG 16
1.1	1.5	4.5	INFB32	gG 16
1.5	2	6.3	INFB32	gG 20
2.2	2.9	9	INFB32	20M25
3	4	11.7	INFB32	20M32
4	5.3	15.2	INFB32	32M40
5.5	7.3	19.8	INFB32	32M50
7.5	10	26	INFB32	32M50
10	13	34	INFB32	63M80
11	15	38	INFB63	63M80
15	20	51	INFB63	63M100
18.5	25	63	INFB100	100M160
22	29	74	INFB100	100M160
30	40	99	INFB200	gG 200
37	49	125	INFB200	200M250
45	60	144	INFB200	200M250
55	73	177	INFB250	315M400
75	100	245	INFB250	315M400
90	120	296	INFB400	400M450
110	147	354	INFB630	gG 630
132	176	408	INFB800	gG 800
150	200	484	INFB800	gG 800
160	213	496	INFB800	gG 800

415 В				
P(кВт)	(HP)	In (A)	Fupact	gG/gM
0.37	0.5	1.1	INFB32	gG 4
1	0.7	1.5	INFB32	gG 6
0.8	1	2	INFB32	gG 10
1.1	1.5	2.5	INFB32	gG 10
1.5	2	3.5	INFB32	gG 16
2.2	2.9	5	INFB32	gG 16
3	4	6.5	INFB32	gG 20
4	5.3	8.4	INFB32	20M25
5.5	7.3	11	INFB32	20M32
7.5	10	14.4	INFB32	32M40
10	13.3	19.1	INFB32	32M50
11	15	21	INFB32	32M50
15	20	28	INFB32	32M63
18.5	25	35	INFB63	63M80
22	29	41	INFB63	63M80
30	40	55	INFB63	63M100
37	49	69	INFB100	100M160
45	60	80	INFB100	100M160
55	73	98	INFB200	gG 200
75	100	136	INFB200	200M250
90	120	164	INFB200	200M315
110	147	196	INFB250	315M400
132	176	226	INFB250	315M400
150	200	268	INFB400	400M500
160	213	275	INFB400	400M500
200	267	358	INFB630	gG 630
240	320	428	INFB800	gG 800
280	373	488	INFB800	gG 800

Защита цепей электродвигателей предохранителями типа NFC

Таблицы выбора аппаратов Fupact и соответствующих предохранителей BS

Пример:

Защита двигателя мощностью 30 кВт с напряжением питания 690 В обеспечивается предохранителями:

- типа gG с номинальным током 80 А;
- типа aM с номинальным током 32 А.

Предохранители этого типа можно устанавливать в Fupact INFC63^[1] или большего типоразмера.

См. в таблице строку серого цвета.

[1] Параметры аппаратов Fupact позволяют реализовывать защиту на токи больше номинального.

230/240 В						
P(кВт)	(HP)	In (A)	Fupact	gG	Fupact	aM
0.37	0.49	1.9	INFC32	6	INFC32	2
0.55	0.73	2.7	INFC32	10	INFC32	4
0.75	1	3.6	INFC32	16	INFC32	4
1.1	1.5	4.5	INFC32	16	INFC32	6
1.5	2	6.3	INFC32	20	INFC32	8
2.2	2.9	9	INFC32	25	INFC32	10
3	4	11.7	INFC32	32	INFC32	12
4	5.3	15.2	INFC32	40	INFC32	16
5.5	7.3	19.8	INFC32	50	INFC32	20
7.5	10	26	INFC50	50	INFC32	32
10	13	34	INFC63	80	INFC50	40
11	15	38	INFC63	80	INFC50	40
15	20	51	INFC63	100	INFC63	63
18.5	25	63	-	160	INFC125	80
22	29	74	-	160	INFC125	80
30	40	99	-	200	INFC125	100
37	49	125	-	250	INFC125	125

380/400 В						
P(кВт)	(HP)	In (A)	Fupact	gG	Fupact	aM
0.37	0.49	1.1	INFC32	4	INFC32	2
0.55	0.73	1.6	INFC32	6	INFC32	2
0.75	1	2.2	INFC32	10	INFC32	4
1.1	1.5	2.7	INFC32	10	INFC32	4
1.5	2	3.8	INFC32	16	INFC32	4
2.2	2.9	5.5	INFC32	16	INFC32	6
3	4	7.1	INFC32	20	INFC32	8
4	5.3	9.2	INFC32	25	INFC32	10
5.5	7.3	12	INFC32	32	INFC32	12
7.5	10	16	INFC32	40	INFC32	16
10	13	21	INFC32	50	INFC32	25
11	15	23	INFC32	50	INFC32	25
15	20	31	INFC63	80	INFC32	32
18.5	25	38	INFC63	80	INFC50	40
22	29	45	INFC63	100	INFC50	50
30	40	60	INFC63	125	INFC63	63
37	49	75	-	160	INFC125	80
45	60	87	-	200	INFC125	100
55	73	107	-	200	INFC125	125

415 В						
P(кВт)	(HP)	In (A)	Fupact	gG	Fupact	aM
0.37	0.49	1.1	INFC32	4	INFC32	2
0.55	0.73	1.5	INFC32	6	INFC32	2
0.75	1	2	INFC32	6	INFC32	2
1.1	1.5	2.5	INFC32	10	INFC32	4
1.5	2	3.5	INFC32	16	INFC32	4
2.2	2.9	5	INFC32	16	INFC32	6
3	4	6.5	INFC32	20	INFC32	8
4	5.3	8.4	INFC32	25	INFC32	10
5.5	7.3	11	INFC32	32	INFC32	12
7.5	10	14	INFC32	40	INFC32	16
10	13	19	INFC32	50	INFC32	25
11	15	21	INFC32	50	INFC32	25
15	20	28	INFC63	63	INFC32	32
18.5	25	35	INFC63	80	INFC50	40
22	29	41	INFC63	80	INFC50	50
30	40	55	INFC63	100	INFC63	63
37	49	69	-	160	INFC125	80
45	60	80	-	160	INFC125	80
55	73	98	-	200	INFC125	100

440 В						
P(кВт)	(HP)	In (A)	Fupact	gG	Fupact	aM
0.37	0.49	1	INFC32	4	INFC32	2
0.55	0.73	1.4	INFC32	6	INFC32	2
0.75	1	1.9	INFC32	6	INFC32	2
1.1	1.5	2.4	INFC32	10	INFC32	4
1.5	2	3.3	INFC32	10	INFC32	4
2.2	2.9	4.7	INFC32	16	INFC32	6
3	4	6.1	INFC32	16	INFC32	6
4	5.3	7.9	INFC32	20	INFC32	8
5.5	7.3	10.4	INFC32	25	INFC32	10
7.5	10	14	INFC32	40	INFC32	16
10	13	18	INFC50	50	INFC32	20
11	15	20	INFC50	50	INFC32	20
15	20	26	INFC63	63	INFC32	32
18.5	25	33	INFC63	80	INFC50	40
22	29	39	INFC63	80	INFC50	40
30	40	52	INFC63	100	INFC50	50
37	49	65	-	160	INFC125	80
45	60	75	-	160	INFC125	80
55	73	92	-	200	INFC125	100

Защита цепей электродвигателей предохранителями типа NFC

500 B						
P(кВт)	(HP)	In (A)	Fupact	gG	Fupact	aM
0.37	0.49	0.9	INFC32	4	INFC32	2
0.55	0.73	1.2	INFC32	4	INFC32	2
0.75	1	1.5	INFC32	6	INFC32	2
1.1	1.5	2.2	INFC32	6	INFC32	2
1.5	2	2.9	INFC32	10	INFC32	4
2.2	2.9	3.9	INFC32	10	INFC32	4
3	4	5.2	INFC32	16	INFC32	6
4	5.3	6.8	INFC32	20	INFC32	8
5.5	7.3	9.2	INFC32	25	INFC32	10
7.5	10	12	INFC32	32	INFC32	12
10	13	16	INFC32	32	INFC32	16
11	15	18	INFC32	40	INFC32	20
15	20	23	INFC63	50	INFC32	25
18.5	25	28	INFC63	63	INFC50	32
22	29	33	INFC63	80	INFC50	40
30	40	45	INFC63	100	INFC63	50
37	49	53	INFC63	100	INFC63	63
45	60	64	-	160	INFC125	80
55	73	78	-	160	INFC125	80

525/550 B						
P(кВт)	(HP)	In (A)	Fupact	gG	Fupact	aM
0.37	0.49	0.8	INFC63	4	INFC32	2
0.55	0.73	1.1	INFC63	4	INFC32	2
0.75	1	1.4	INFC63	6	INFC32	2
1.1	1.5	2.1	INFC63	6	INFC32	2
1.5	2	2.8	INFC63	10	INFC32	4
2.2	2.9	3.7	INFC63	10	INFC32	4
3	4	4.9	INFC63	16	INFC32	6
4	5.3	6.5	INFC63	20	INFC32	8
5.5	7.3	8.7	INFC63	25	INFC32	10
7.5	10	12	INFC63	32	INFC32	12
10	13	15	INFC63	32	INFC32	16
11	15	17	INFC63	40	INFC32	20
15	20	22	INFC63	50	INFC32	25
18.5	25	27	INFC63	63	INFC63	32
22	29	31	INFC63	80	INFC63	40
30	40	43	-	100	INFC63	50
37	49	50	-	100	INFC63	63
45	60	61	-	125	INFC63	63
55	73	74	-	160	INFC125	80

660/690 B						
P(кВт)	(HP)	In (A)	Fupact	gG	Fupact	aM
0.37	0.49	0.7	INFC63	2	INFC32	2
0.55	0.73	0.9	INFC63	4	INFC32	2
0.75	1	1.1	INFC63	4	INFC32	2
1.1	1.5	1.6	INFC63	6	INFC32	2
1.5	2	2.2	INFC63	6	INFC32	4
2.2	2.9	2.8	INFC63	10	INFC32	4
3	4	3.8	INFC63	10	INFC32	6
4	5.3	4.9	INFC63	16	INFC32	6
5.5	7.3	6.7	INFC63	20	INFC32	8
7.5	10	9	INFC63	25	INFC32	10
10	13	12	INFC63	32	INFC32	12
11	15	13	INFC63	32	INFC32	16
15	20	17	INFC63	40	INFC32	20
18.5	25	22	INFC63	50	INFC32	25
22	29	24	INFC63	50	INFC63	25
30	40	32	INFC63	80	INFC63	32
37	49	39	INFC63	80	INFC63	40
45	60	47	-	100	INFC63	50
55	73	57	-	125	INFC63	63
75	100	77	-	160	INFC125	80

Защита цепей электродвигателей предохранителями типа DIN

Таблицы выбора аппаратов Fipact и соответствующих предохранителей DIN

Пример:

Защита двигателя мощностью 75 кВт с напряжением питания 500 В обеспечивается:

- предохранителем gG с номинальным током 200 А;
- предохранителем aM с номинальным током 125 А.

Предохранители этого типа можно устанавливать в Fipact INFD200 или Fipact большего типоразмера.

См. в таблице строку серого цвета.

230/240 В						
P(кВт)	(HP)	In (A)	Fupact	gG	Fupact	aM
0.37	0.49	1.9	INFD40	6	INFD40	2
0.55	0.73	2.7	INFD40	10	INFD40	4
0.75	1	3.6	INFD40	16	INFD40	4
1.1	1.5	4.5	INFD40	16	INFD40	6
1.5	2	6.3	INFD40	20	INFD40	8
2.2	2.9	9.0	INFD40	25	INFD40	10
3	4	11.7	INFD40	32	INFD40	12
4	5.3	15.2	INFD40	40	INFD40	16
5.5	7.3	19.8	INFD40	50	INFD40	20
7.5	10	26	INFD40	50	INFD40	32
10	13	34	INFD40	80	INFD40	40
11	15	38	INFD40	80	INFD40	40
15	20	51	INFD63	100	INFD63	63
18.5	25	63	INFD160	160	INFD160	80
22	29	74	INFD160	160	INFD160	80
30	40	99	INFD200	200	INFD160	100
37	49	125	INFD200	250	INFD160	125
45	60	144	INFD200	250	INFD160	160
55	73	177	INFD250	355	INFD200	200
75	100	245	INFD400	400	INFD400	250
90	120	296	INFD400	450	INFD400	315
110	147	354	INFD630	630	INFD400	355
132	176	408	INFD630	800	INFD630	450
150	200	484	INFD630	800	INFD630	500
160	213	496	INFD630	800	INFD630	500
200	267	646	-	-	INFD800	800

380/400 В						
P(кВт)	(HP)	In (A)	Fupact	gG	Fupact	aM
0.37	0.49	1.1	INFD40	4	INFD40	2
0.55	0.73	1.6	INFD40	6	INFD40	2
0.75	1	2.2	INFD40	10	INFD40	4
1.1	1.5	2.7	INFD40	10	INFD40	4
1.5	2	3.8	INFD40	16	INFD40	4
2.2	2.9	5.55,5	INFD40	16	INFD40	6
3	4	7.1	INFD40	20	INFD40	8
4	5.3	9.2	INFD40	25	INFD40	10
5.5	7.3	12	INFD40	32	INFD40	12
7.5	10	16	INFD40	40	INFD40	16
10	13	21	INFD40	50	INFD40	25
11	15	23	INFD40	50	INFD40	25
15	20	31	INFD40	80	INFD40	32
18.5	25	38	INFD40	80	INFD40	40
22	29	45	INFD63	100	INFD63	50
30	40	60	INFD63	125	INFD63	63
37	49	75	INFD160	160	INFD160	80
45	60	87	INFD200	200	INFD160	100
55	73	107	INFD200	200	INFD160	125
75	100	149	INFD200	250	INFD160	160
90	120	179	INFD250	355	INFD200	200
110	147	214	INFD400	400	INFD250	250
132	176	247	INFD400	450	INFD250	250
150	200	293	INFD400	500	INFD400	315
160	213	300	INFD630	630	INFD400	315
200	267	391	INFD630	800	INFD400	400
240	320	467	INFD630	800	INFD630	500
280	373	533	-	-	INFD630	630
300	400	573	-	-	INFD630	630
320	427	588	-	-	INFD630	630

415 В						
P(кВт)	(HP)	In (A)	Fupact	gG	Fupact	aM
0.37	0.49	1.1	INFD40	4	INFD40	2
0.55	0.73	1.5	INFD40	6	INFD40	2
0.75	1	2	INFD40	10	INFD40	2
1.1	1.5	2.5	INFD40	10	INFD40	4
1.5	2	3.5	INFD40	16	INFD40	4
2.2	2.9	5	INFD40	16	INFD40	6
3	4	6.5	INFD40	20	INFD40	8
4	5.3	8.4	INFD40	25	INFD40	10
5.5	7.3	11	INFD40	32	INFD40	12
7.5	10	14	INFD40	40	INFD40	16
10	13	19	INFD40	50	INFD40	25
11	15	21	INFD40	50	INFD40	25
15	20	28	INFD40	63	INFD40	32
18.5	25	35	INFD40	80	INFD40	40
22	29	41	INFD63	80	INFD63	50
30	40	55	INFD63	100	INFD63	63
37	49	69	INFD160	160	INFD160	80
45	60	80	INFD160	160	INFD160	80
55	73	98	INFD200	200	INFD160	100
75	100	136	INFD200	250	INFD160	160
90	120	164	INFD250	315	INFD200	200
110	147	196	INFD250	355	INFD200	200
132	176	226	INFD400	400	INFD250	250
150	200	268	INFD400	450	INFD400	315
160	213	275	INFD400	500	INFD400	315
200	267	358	INFD630	630	INFD400	400
240	320	428	INFD630	800	INFD630	450
280	373	488	INFD630	800	INFD630	500
300	400	525	-	-	INFD630	630
320	427	538	-	-	INFD630	630
355	473	605	-	-	INFD630	630
375	500	610	-	-	INFD630	630

440 В						
P(кВт)	(HP)	In (A)	Fupact	gG	Fupact	aM
0.37	0.49	1	INFD40	4	INFD40	2
0.55	0.73	1.4	INFD40	6	INFD40	2
0.75	1	1.9	INFD40	6	INFD40	2
1.1	1.5	2.4	INFD40	10	INFD40	4
1.5	2	3.3	INFD40	10	INFD40	4
2.2	2.9	4.7	INFD40	16	INFD40	6
3	4	6.1	INFD40	16	INFD40	6
4	5.3	7.9	INFD40	20	INFD40	8
5.5	7.3	10.4	INFD40	25	INFD40	10
7.5	10	14	INFD40	40	INFD40	16
10	13	18	INFD40	50	INFD40	20
11	15	20	INFD40	50	INFD40	20
15	20	26	INFD40	63	INFD40	32
18.5	25	33	INFD40	80	INFD40	40
22	29	39	INFD40	80	INFD40	40
30	40	52	INFD63	100	INFD63	50
37	49	65	INFD160	160	INFD160	80
45	60	75	INFD160	160	INFD160	80
55	73	92	INFD160	200	INFD160	100
75	100	128	INFD200	250	INFD160	125
90	120	155	INFD250	315	INFD160	160
110	147	185	INFD250	355	INFD200	200
132	176	213	INFD400	400	INFD250	250
150	200	253	INFD400	450	INFD400	250
160	213	259	INFD400	500	INFD400	315
200	267	338	INFD630	630	INFD400	355
240	320	404	INFD630	800	INFD630	400
280	373	460	INFD630	800	INFD630	450
300	400	495	INFD630	800	INFD630	500
320	427	507	-	-	INFD630	500
355	473	560	-	-	INFD630	630
375	500	575	-	-	INFD630	630
400	533	611	-	-	INFD630	630

500 В						
P(кВт)	(HP)	In (A)	Fupact	gG	Fupact	aM
0.37	0.49	0.9	INFD40	4	INFD40	2
0.55	0.73	1.2	INFD40	4	INFD40	2
0.75	1	1.5	INFD40	6	INFD40	2
1.1	1.5	2.2	INFD40	6	INFD40	2
1.5	2	2.9	INFD40	10	INFD40	4
2.2	2.9	3.9	INFD40	10	INFD40	4
3	4	5.2	INFD40	16	INFD40	6
4	5.3	6.8	INFD40	20	INFD40	8
5.5	7.3	9.2	INFD40	25	INFD40	10
7.5	10	12	INFD40	32	INFD40	12
10	13	16	INFD40	32	INFD40	16
11	15	18	INFD40	40	INFD40	20
15	20	23	INFD40	50	INFD40	25
18.5	25	28	INFD40	63	INFD40	32
22	29	33	INFD40	80	INFD40	40
30	40	45	INFD63	100	INFD63	50
37	49	53	INFD63	100	INFD160	63
45	60	64	INFD160	160	INFD160	80
55	73	78	INFD160	160	INFD160	80
75	100	106	INFD200	200	INFD160	125
90	120	130	INFD200	250	INFD160	160
110	147	155	INFD250	315	INFD200	160
132	176	187	INFD250	355	INFD250	200
150	200	211	INFD400	400	INFD400	250
160	213	225	INFD400	400	INFD400	250
200	267	280	INFD400	450	INFD400	315
240	320	338	INFD630	630	INFD630	355
280	373	386	INFD630	800	INFD630	400
300	400	415	INFD630	800	INFD630	450
320	427	435	INFD630	800	INFD630	450
355	473	488	INFD630	800	INFD630	500
375	500	515	-	-	INFD630	500
400	533	552	-	-	INFD630	630
450	600	630	-	-	INFD630	630

Защита цепей электродвигателей предохранителями типа DIN

525/550 B						
P(кВт)	(HP)	In (A)	Fupact	gG	Fupact	aM
0.37	0.49	0.8	INFD40	4	INFD40	2
0.55	0.73	1.1	INFD40	4	INFD40	2
0.75	1	1.4	INFD40	6	INFD40	2
1.1	1.5	2.1	INFD40	6	INFD40	2
1.5	2	2.8	INFD40	10	INFD40	4
2.2	2.9	3.7	INFD40	10	INFD40	4
3	4	4.9	INFD40	16	INFD40	6
4	5.3	6.5	INFD40	20	INFD40	8
5.5	7.3	8.7	INFD40	25	INFD40	10
7.5	10	12	INFD40	32	INFD40	12
10	13	15	INFD40	32	INFD40	16
11	15	17	INFD40	40	INFD40	20
15	20	22	INFD40	50	INFD40	25
18.5	25	27	INFD40	63	INFD40	32
22	29	31	INFD63	80	INFD40	40
30	40	43	INFD160	100	INFD63	50
37	49	50	INFD160	100	INFD63	63
45	60	61	INFD160	125	INFD63	63
55	73	74	INFD200	160	INFD160	80
75	100	101	INFD250	200	INFD160	100
90	120	123	INFD400	250	INFD160	125
110	147	147	INFD400	250	INFD250	160
132	176	178	INFD630	355	INFD250	200
150	200	200	INFD630	400	INFD250	200
160	213	214	INFD630	400	INFD250	250
200	267	266	INFD630	450	INFD400	315
240	320	321	-	-	INFD400	355
280	373	366	-	-	INFD400	400
300	400	394	-	-	INFD400	400
320	427	413	-	-	INFD630	450
355	473	464	-	-	INFD630	500
375	500	490	-	-	INFD630	500

660/690 B						
P(кВт)	(HP)	In (A)	Fupact	gG	Fupact	aM
0.37	0.49	0.7	INFD40	2	INFD40	2
0.55	0.73	0.9	INFD40	4	INFD40	2
0.75	1	1.1	INFD40	4	INFD40	2
1.1	1.5	1.6	INFD40	6	INFD40	2
1.5	2	2.2	INFD40	6	INFD40	4
2.2	2.9	2.8	INFD40	10	INFD40	4
3	4	3.8	INFD40	10	INFD40	6
4	5.3	4.9	INFD40	16	INFD40	6
5.5	7.3	6.7	INFD40	20	INFD40	8
7.5	10	9	INFD40	25	INFD40	10
10	13	12	INFD40	32	INFD40	12
11	15	13	INFD40	32	INFD40	16
15	20	17	INFD40	40	INFD40	20
18.5	25	22	INFD40	50	INFD40	25
22	29	24	INFD40	50	INFD40	25
30	40	32	INFD63	80	INFD40	32
37	49	39	INFD63	80	INFD63	40
45	60	47	INFD160	100	INFD63	50
55	73	57	INFD160	125	INFD63	63
75	100	77	INFD200	160	INFD160	80
90	120	93	INFD250	200	INFD160	100
110	147	113	INFD250	250	INFD160	125
132	176	134	INFD250	250	INFD250	160
150	200	152	INFD400	315	INFD250	160
160	213	162	INFD400	315	INFD250	160
200	267	203	INFD630	400	INFD250	200
240	320	244	INFD630	450	INFD250	250
280	373	284	INFD630	500	INFD400	315
300	400	305	INFD630	500	INFD400	315
320	427	325	-	-	INFD630	355
355	473	354	-	-	INFD630	355
375	500	374	-	-	INFD630	400
400	533	400	-	-	INFD630	400
450	600	455	-	-	INFD630	450

Координация типа 2 (МЭК 60947-4-1)

Сеть 380/415 В

Выключатель-разъединитель-предохранитель,
контактор и тепловое релеИсполнение: «Iq» = 100 кА^[1] при Ue = 380/415 В

Пуск

Тепловое реле: Класс 10A/10

Параметры двигателя				Тип выключателя-разъединителя-предохранителя ^[1]	Тип предохранителя		Тип контактора ^[2]	Тепловое реле	
P (кВт)	I (A) 380 В	I (A), 415 В	Ie макс. (A)		Ном. ток (A) типа gG	Ном. ток (A) типа aM		Тип	I _{rth} (A)
0.37	1.2	1.1	1.6	INFC32 или INFD40	4	2	LC1-D09	LRD 06	1/1.6
0.55	1.6	1.5	1.6	INFC32 или INFD40	6	2	LC1-D09	LRD 06	1/1.6
0.75	2	1.8	2.5	INFC32 или INFD40	10	4	LC1-D09	LRD 07	1.6/2.5
1.1	2.8	2.6	2.5	INFC32 или INFD40	10	4	LC1-D09	LRD 07	1.6/2.5
1.5	3.7	3.4	4	INFC32 или INFD40	16	4	LC1-D09	LRD 08	2.5/4
2.2	5.3	4.8	6	INFC32 или INFD40	16	6	LC1-D09	LRD 10	4/6
3	7	6.5	8	INFC32 или INFD40	20	8	LC1-D09	LRD 12	5.5/8
4	9	8.2	10	INFC32 или INFD40	25	10	LC1-D12	LRD 14	7/10
5.5	12	11	12	INFC32 или INFD40	32	12	LC1-D12	LRD 16	9/13
7.5	16	14	16	INFC32 или INFD40	40	16	LC1-D18	LRD 21	12/18
10	21	19	24	INFC32 или INFD40	50	25	LC1-D25	LRD 22	16/24
11	23	21	24	INFC32 или INFD40	50	25	LC1-D25	LRD 22	16/24
15	30	28	32	INFC32 или INFD40	-	32	LC1-D32	LRD 32	23/32
				INFC63 или INFD40	63	-			
18.5	37	34	40	INFC50 или INFD40	-	40	LC1-D40A	LRD 340	30/40
				INFC63 или INFD40	80	-			
22	43	40	50	INFC50 или INFD63	-	50	LC1-D50A	LRD 350	37/50
				INFC63 или INFD63	100	-			
30	59	55	63	INFC63 или INFD63	125	63	LC1-D65A	LRD 365	48/65
37	72	66	80	INFC125 или INFD160	160	80	LC1-D80	LRD 3363	63/80
45	85	80	100	INFC125 или INFD160	-	100	LC1-D115	LR9-D53 67	60/100
				INFD200	200	-			
55	105	100	115	INFC125 или INFD160	-	125	LC1-D115	LR9-D53 69	90/150
				INFD200	200	-			
75	140	135	150	INFD160	-	160	LC1-D150	LR9-D53 69	90/150
				INFD200	250	-			
90	170	160	185	INFD200	-	200	LC1-F265	LR9-F53 71	132/220
				INFD250	355	-			
110	210	200	220	INFD250	-	250	LC1-F330	LR9-F53 71	132/220
				INFD400	400	-			
132	250	230	250	INFD250	-	250	LC1-F330	LR9-F73 75	200/330
				INFD400	450	-			
160	300	270	265	INFD400	-	315	LC1-F400	LR9-F73 75	200/330
				INFD630	630	-			
200	380	361	400	INFD400	-	400	LC1-F500	LR9-F73 79	300/500
				INFD630	800	-			
250	460	430	500	INFD630	800	500	LC1-F500	LR9-F73 79	300/500
280	520	475	630	INFD630	800	630	LC1-F630	LR9-F73 81	380/630
300	565	500	630	INFD630	-	630	LC1-F630	LR9-F73 81	380/630
335	610	560	630	INFD630	-	630	LC1-F630	LR9-F73 81	380/630
355	630	590	630	INFD630	-	800	LC1-F630	LR9-F73 81	380/630

[1] INFC - для цилиндрических предохранителей NFC / INFD - для предохранителей DIN типа NH.

[2] Для реверсирования двигателя необходимо заменить LC1 на LC2; для пуска с переключением «звезда-треугольник» - LC1 на LC3.

Координация типа 2 (МЭК 60947-4-1)

Сеть 380/415 В

Выключатель-разъединитель-предохранитель,
контактор и тепловое релеИсполнение: «Iq» = 100 кА^[1] при Ue = 380/415 В

Пуск

Тепловое реле: регулируемый класс от 10А до 30^[4]

Параметры двигателя				Тип выключателя-разъединителя-предохранителя ^[1]	Тип предохранителя		Тип контактора ^[2]	Тепловое реле	
P (кВт)	I (A) 380 В	I (A), 415 В	Ie макс. (A)		Ном. ток (A) типа gG	Ном. ток (A) типа aM		Тип	Irth (A)
0.37	1.2	1.1	2	INFC32 или INFD40	4	2	LC1-D09	LTM R08	0.4/8 ^[3]
0.55	1.6	1.5	2	INFC32 или INFD40	6	2	LC1-D09	LTM R08	0.4/8 ^[3]
0.75	2	1.8	4	INFC32 или INFD40	10	4	LC1-D09	LTM R08	0.4/8 ^[3]
1.1	2.8	2.6	4	INFC32 или INFD40	10	4	LC1-D09	LTM R08	0.4/8 ^[3]
1.5	3.7	3.4	4	INFC32 или INFD40	16	4	LC1-D09	LTM R08	0.4/8 ^[3]
2.2	5.3	4.8	6	INFC32 или INFD40	16	6	LC1-D09	LTM R08	0.4/8 ^[3]
3	7	6.5	8	INFC32 или INFD40	20	8	LC1-D09	LTM R08	0.4/8 ^[3]
4	9	8.2	10	INFC32 или INFD40	25	10	LC1-D12	LTM R27	1.35/27 ^[3]
5.5	12	11	12	INFC32 или INFD40	32	12	LC1-D18	LTM R27	1.35/27 ^[3]
7.5	16	14	16	INFC32 или INFD40	40	16	LC1-D25	LTM R27	1.35/27 ^[3]
10	21	19	25	INFC32 или INFD40	50	25	LC1-D32	LTM R27	1.35/27 ^[3]
11	23	21	25	INFC32 или INFD40	50	25	LC1-D32	LTM R27	1.35/27 ^[3]
15	30	28	32	INFC32 или INFD40	-	32	LC1-D40A	LTM R100	5/100 ^[3]
				INFC63 или INFD40	80	-			
18.5	37	34	40	INFC50 или INFD40	-	40	LC1-D40A	LTM R100	5/100 ^[3]
				INFC63 или INFD40	80	-			
22	43	40	50	INFC50 или INFD63	-	50	LC1-D50A	LTM R100	5/100 ^[3]
				INFC63 или INFD63	100	-			
30	59	55	63	INFC63 или INFD63	125	63	LC1-D65A	LTM R100	5/100 ^[3]
37	72	66	80	INFC125 или INFD160	160	80	LC1-D80	LTM R100	5/100 ^[3]
45	85	80	80	INFC125 или INFD160	-	100	LC1-D115	LTM R100	5/100 ^[3]
				INFD200	200	-			
55	105	100	115	INFC125 или INFD160	-	125	LC1-D115	LTM R08	On CT
				INFD200	200	-			
75	140	135	150	INFD160	-	160	LC1-D150	LTM R08	On CT
				INFD200	250	-			
90	170	160	185	INFD200	-	200	LC1-D265	LTM R08	On CT
				INFD250	355	-			
110	210	200	225	INFD250	-	250	LC1-F330	LTM R08	On CT
				INFD400	400	-			
132	250	230	250	INFD250	-	250	LC1-F330	LTM R08	On CT
				INFD400	450	-			
160	300	270	315	INFD400	-	315	LC1-F400	LTM R08	On CT
				INFD630	630	-			
200	380	361	400	INFD400	-	400	LC1-F500	LTM R08	On CT
				INFD630	800	-			
250	460	430	500	INFD630	800	500	LC1-F500	LTM R08	On CT
280	520	475	630	INFD630	800	630	LC1-F630	LTM R08	On CT
300	565	500	630	INFD630	-	630	LC1-F630	LTM R08	On CT
335	610	560	630	INFD630	-	630	LC1-F630	LTM R08	On CT
355	630	590	630	INFD630	-	800	LC1-F630	LTM R08	On CT

^[1] INFC - для цилиндрических предохранителей NFC / INFD - для предохранителей DIN типа NH.^[2] Для реверсирования двигателя необходимо заменить LC1 на LC2; для пуска с переключением «звезда-треугольник» - LC1 на LC3.^[3] Трансформаторы тока (ТТ) встроены в тепловое реле.^[4] При использовании тепловых реле Класса 20 или 30 необходимо снижать номинальные токи на 20 % и 37 % соответственно.

Координация типа 2 (МЭК 60947-4-1)

Сеть 440 В

Выключатель-разъединитель-предохранитель,
контактор и тепловое релеИсполнение: «Iq» = 100 кА^[1] при Ue = 440 В

Пуск

Тепловое реле: Класс 10A/10

Параметры двигателя			Тип выключателя-разъединителя-предохранителя ^[1]	Тип предохранителя		Тип контактора ^[2]	Тепловое реле	
P (кВт)	I (А), 440 В	Ie макс. (А)		Ном. ток (А) типа gG	Ном. ток (А) типа aM		Тип	I _{rtth} (А)
0.37	1	1.6	INF32 или INF40	4	2	LC1-D09	LRD 06	1/1.6
0.55	1.4	1.6	INF32 или INF40	6	2	LC1-D09	LRD 06	1/1.6
0.75	1.9	2.5	INF32 или INF40	6	2	LC1-D09	LRD 07	1.6/2.5
1.1	2.4	2.5	INF32 или INF40	10	4	LC1-D09	LRD 07	1.6/2.5
1.5	3.3	4	INF32 или INF40	10	4	LC1-D09	LRD 08	2.5/4
2.2	4.7	6	INF32 или INF40	16	6	LC1-D09	LRD 10	4/6
3	6.1	6	INF32 или INF40	16	6	LC1-D09	LRD 10	4/6
4	7.9	8	INF32 или INF40	20	8	LC1-D09	LRD 12	5.5/8
5.5	10.4	10	INF32 или INF40	25	10	LC1-D12	LRD 16	9/13
7.5	14	16	INF32 или INF40	40	16	LC1-D18	LRD 21	12/18
11	20	20	INF32 или INF40	-	20	LC1-D25	LRD 22	16/24
			INF50 или INF40	50	-			
15	26	32	INF32 или INF40	-	32	LC1-D32	LRD 32	23/32
			INF63 или INF40	63	-			
18.5	33	40	INF50 или INF40	-	40	LC1-D40A	LRD 340	30/40
			INF63 или INF40	80	-			
22	39	50	INF50 или INF63	-	50	LC1-D50A	LRD 340	30/40
			INF63 или INF63	100	-			
30	52	63	INF50 или INF63	-	63	LC1-D65A	LRD 365	48/65
			INF63 или INF63	125	-			
37	65	65	INF125 или INF160	-	80	LC1-D80	LRD 3359	48/65
			INF160	160	-			
45	75	80	INF125 или INF160	-	80	LC1-D80	LRD 3363	63/80
			INF160	160	-			
55	92	100	INF125 или INF160	-	100	LC1-D115	LR9-D53 67	60/100
			INF160	200	-			
75	128	125	INF160	-	125	LC1-D150	LR9-D53 69	90/150
			INF200	250	-			
90	155	150	INF160	-	160	LC1-D185	LR9-D53 69	90/150
			INF250	315	-			
110	185	200	INF200	-	200	LC1-F265	LR9-F53 71	132/220
			INF250	355	-			
132	213	220	INF250	-	250	LC1-F265	LR9-F53 71	132/220
			INF400	400	-			
160	259	315	INF400	500	315	LC1-F330	LR9-F73 75	200/330
200	338	330	INF400	-	355	LC1-F400	LR9-F73 75	200/330
			INF630	630	-			
250	423	400	INF630	800	400	LC1-F500	LR9-F73 79	300/500
280	460	450	INF630	800	450	LC1-F500	LR9-F73 79	300/500
300	495	500	INF630	800	500	LC1-F500	LR9-F73 79	300/500
355	560	630	INF630	-	630	LC1-F630	LR9-F73 81	380/630
375	575	630	INF630	-	630	LC1-F630	LR9-F73 81	380/630
400	611	630	INF630	-	800	LC1-F630	LR9-F73 81	380/630

[1] INF32 - для цилиндрических предохранителей NFC / INF40 - для предохранителей DIN типа NH.

[2] Для реверсирования двигателя необходимо заменить LC1 на LC2; для пуска с переключением «звезда-треугольник» - LC1 на LC3.

[3] Возможно применение в сетях напряжением 480 В NEMA.

Координация типа 2 (МЭК 60947-4-1)

Сеть 440 В

Выключатель-разъединитель-предохранитель, контактор и тепловое реле

Исполнение: «Iq» = 100 кА^[1] при Ue = 440 В

Пуск

Тепловое реле: регулируемый класс от 10А до 30^[4]

Параметры двигателя			Тип выключателя-разъединителя-предохранителя ^[1]	Тип предохранителя		Тип контактора ^[2]	Тепловое реле Тип	I _{rth} (А)
P (кВт)	I (А), 440 В	I _e макс. (А)		Ном. ток (А) типа gG	Ном. ток (А) типа aM			
0.37	1	2	INFC32 или INFD40	4	2	LC1-D09	LTM R08	0.4/8 ^[3]
0.55	1.4	2	INFC32 или INFD40	6	2	LC1-D09	LTM R08	0.4/8 ^[3]
0.75	1.8	2	INFC32 или INFD40	6	2	LC1-D09	LTM R08	0.4/8 ^[3]
1.1	2.4	4	INFC32 или INFD40	10	4	LC1-D09	LTM R08	0.4/8 ^[3]
1.5	3.3	4	INFC32 или INFD40	10	4	LC1-D09	LTM R08	0.4/8 ^[3]
2.2	4.7	6	INFC32 или INFD40	16	6	LC1-D09	LTM R08	0.4/8 ^[3]
3	6.1	6	INFC32 или INFD40	16	6	LC1-D09	LTM R08	0.4/8 ^[3]
4	7.9	8	INFC32 или INFD40	20	8	LC1-D09	LTM R08	0.4/8 ^[3]
5.5	10.4	10	INFC32 или INFD40	25	10	LC1-D12	LTM R27	1.35/27 ^[3]
7.5	14	16	INFC32 или INFD40	40	16	LC1-D18	LTM R27	1.35/27 ^[3]
11	20	20	INFC32 или INFD40	-	20	LC1-D25	LTM R27	1.35/27 ^[3]
			INFC50 или INFD40	50	-			
15	26	27	INFC32 или INFD40	-	32	LC1-D32	LTM R27	1.35/27 ^[3]
			INFC63 или INFD40	63	-			
18.5	33	40	INFC50 или INFD40	-	40	LC1-D40A	LTM R100	5/100 ^[3]
			INFC63 или INFD40	80	-			
22	39	50	INFC50 или INFD63	-	50	LC1-D50A	LTM R100	5/100 ^[3]
			INFC63 или INFD63	100	-			
30	52	63	INFC50 или INFD63	-	63	LC1-D63A	LTM R100	5/100 ^[3]
			INFC63 или INFD63	125	-			
37	65	80	INFC125 или INFD160	-	80	LC1-D80	LTM R100	5/100 ^[3]
			INFD160	160	-			
45	75	80	INFC125 или INFD160	-	80	LC1-D80	LTM R100	5/100 ^[3]
			INFD160	160	-			
55	92	100	INFC125 или INFD160	-	100	LC1-D115	LTM R100	5/100 ^[3]
			INFD160	200	-			
75	128	125	INFD160	-	125	LC1-D150	LTM R08	On CT
			INFD200	250	-			
90	155	160	INFD160	-	160	LC1-F185	LTM R08	On CT
			INFD250	315	-			
110	185	200	INFD200	-	200	LC1-F265	LTM R08	On CT
			INFD250	355	-			
132	213	250	INFD250	-	250	LC1-F265	LTM R08	On CT
			INFD400	400	-			
160	259	315	INFD400	500	315	LC1-F330	LTM R08	On CT
200	338	355	INFD400	-	355	LC1-F400	LTM R08	On CT
			INFD630	630	-			
250	423	400	INFD630	800	400	LC1-F500	LTM R08	On CT
280	460	450	INFD630	800	450	LC1-F500	LTM R08	On CT
300	495	500	INFD630	800	500	LC1-F500	LTM R08	On CT
355	560	630	INFD630	-	630	LC1-F630	LTM R08	On CT
375	575	630	INFD630	-	630	LC1-F630	LTM R08	On CT
400	611	630	INFD630	-	800	LC1-F630	LTM R08	On CT

[1] INFC - для цилиндрических предохранителей NFC / INFD - для предохранителей DIN типа NH.

[2] Для реверсирования двигателя необходимо заменить LC1 на LC2; для пуска с переключением «звезда-треугольник» - LC1 на LC3.

[3] Трансформаторы тока (ТТ) встроены в тепловое реле.

[4] При использовании тепловых реле Класса 20 или 30 необходимо снижать номинальные токи на 20 % и 37 % соответственно.

[5] Возможно применение в сетях напряжением 480 В NEMA.

Координация типа 2 (МЭК 60947-4-1)

Сеть 500 В

Выключатель-разъединитель-предохранитель, контактор и тепловое реле

Исполнение: «Iq» = 80/100 кА^[1] при Ue = 500 В

Пуск

Тепловое реле: Класс 10A/10

Параметры двигателя			Тип выключателя-разъединителя-предохранителя ^[1]	Тип предохранителя		Тип контактора ^[2]	Тепловое реле	
P (кВт)	I (A), 500 В	Ie макс. (A)		Ном. ток (A) типа gG	Ном. ток (A) типа aM		Тип	Irth (A)
0.37	0.8	1	INFC32 или INFD40	4	2	LC1-D09	LRD 05	0.63/1
0.55	1.2	1.6	INFC32 или INFD40	4	2	LC1-D09	LRD 06	1/1.6
0.75	1.5	1.6	INFC32 или INFD40	6	2	LC1-D09	LRD 06	1/1.6
1.1	2	2	INFC32 или INFD40	6	2	LC1-D09	LRD 07	1.6/2.5
1.5	2.8	4	INFC32 или INFD40	10	4	LC1-D09	LRD 08	2.5/4
2.2	3.8	4	INFC32 или INFD40	10	4	LC1-D09	LRD 08	2.5/4
3	5	6	INFC32 или INFD40	16	6	LC1-D09	LRD 10	4/6
4	6.5	8	INFC32 или INFD40	20	8	LC1-D09	LRD 12	5.5/8
5.5	9	10	INFC32 или INFD40	25	10	LC1-D12	LRD 16	9/13
7.5	12	12	INFC32 или INFD40	32	12	LC1-D18	LRD 16	9/13
10	15	16	INFC32 или INFD40	32	16	LC1-D25	LRD 21	12/18
11	18.4	20	INFC32 или INFD40	40	20	LC1-D25	LRD 22	16/24
15	23	24	INFC32 или INFD40 INFC63 или INFD40	- 50	25 -	LC1-D32	LRD 22	16/24
18.5	28.5	32	INFC50 или INFD40 INFC63 или INFD40	- 63	32 -	LC1-D32	LRD 32	23/32
22	33	40	INFC50 или INFD40 INFC63 или INFD40	- 80	40 -	LC1-D40A	LRD 340	30/40
30	45	50	INFC63 или INFD63	100	50	LC1-D50A	LRD 350	37/50
37	55	63	INFC63 или INFD63	100	63	LC1-D65A	LRD 365	48/65
45	65	70	INFC125 или INFD160 INFD160	- 160	80 -	LC1-D80	LRD 3361	55/70
55	75	80	INFC125 или INFD160 INFD160	- 160	80 -	LC1-D115	LRD 3363	63/80
75	105	115	INFD160 INFD200	- 200	125 -	LC1-D115	LR9-D53 69	90/150
90	130	150	INFD160 INFD200	- 250	160 -	LC1-D150	LR9-D53 69	90/150
110	156	160	INFD200 INFD250	- 315	160 -	LC1-F185	LR9-F53 71	132/220
132	187	200	INFD250	355	200	LC1-F265	LR9-F53 71	132/220
160	230	250	INFD400	400	250	LC1-F265	LR9-F73 75	200/330
200	280	315	INFD400	450	315	LC1-F400	LR9-F73 75	200/330
240	338	355	INFD630	630	355	LC1-F400	LR9-F73 79	300/500
280	386	400	INFD630	800	400	LC1-F500	LR9-F73 79	300/500
300	415	450	INFD630	800	450	LC1-F500	LR9-F73 79	300/500
320	425	450	INFD630	800	450	LC1-F500	LR9-F73 79	300/500
355	478	500	INFD630	800	500	LC1-F500	LR9-F73 79	300/500
375	482	500	INFD630	-	500	LC1-F630	LR9-F73 81	380/630
400	534	500	INFD630	-	630	LC1-F630	LR9-F73 81	380/630
450	630	630	INFD630	-	630	LC1-F630	LR9-F73 81	380/630

[1] INFC - для цилиндрических предохранителей NFC / INFD - для предохранителей DIN типа NH.

[2] Для реверсирования двигателя необходимо заменить LC1 на LC2; для пуска с переключением «звезда-треугольник» - LC1 на LC3.

Примечание: для асинхронных двигателей с кратностью пускового тока $I_d/I_n \leq 7$ и длительностью пуска до 10 секунд рекомендованы предохранители 4-полюсного исполнения. Параметры предохранителей и реле перегрузки должны быть согласованы с характеристиками двигателя.

Координация типа 2 (МЭК 60947-4-1)

Сеть 500 В

Выключатель-разъединитель-предохранитель, контактор и тепловое реле

Исполнение: «Iq» = 100 кА^[1] при Ue = 500 В

Пуск

Тепловое реле: регулируемый класс от 10А до 30^[4]

Параметры двигателя			Тип выключателя-разъединителя-предохранителя ^[1]	Тип предохранителя		Тип контактора ^[2]	Тепловое реле	
P (кВт)	I (А), 500 В	Ie макс. (А)		Ном. ток (А) типа gG	Ном. ток (А) типа aM		Тип	Irth (А)
0.37	0.8	1	INFC32 или INFD40	4	2	LC1-D09	LTM R08	0.4/8 ^[3]
0.55	1.2	1.6	INFC32 или INFD40	4	2	LC1-D09	LTM R08	0.4/8 ^[3]
0.75	1.5	1.6	INFC32 или INFD40	6	2	LC1-D09	LTM R08	0.4/8 ^[3]
1.1	2	2	INFC32 или INFD40	6	2	LC1-D09	LTM R08	0.4/8 ^[3]
1.5	2.8	4	INFC32 или INFD40	10	4	LC1-D09	LTM R08	0.4/8 ^[3]
2.2	3.8	4	INFC32 или INFD40	10	4	LC1-D09	LTM R08	0.4/8 ^[3]
3	5	6	INFC32 или INFD40	16	6	LC1-D09	LTM R08	0.4/8 ^[3]
4	6.5	8	INFC32 или INFD40	20	8	LC1-D09	LTM R08	0.4/8 ^[3]
5.5	9	10	INFC32 или INFD40	25	10	LC1-D25	LTM R27	1.35/27 ^[3]
7.5	12	12	INFC32 или INFD40	32	12	LC1-D25	LTM R27	1.35/27 ^[3]
10	15	16	INFC32 или INFD40	32	16	LC1-D25	LTM R27	1.35/27 ^[3]
11	18.4	20	INFC32 или INFD40	40	20	LC1-D25	LTM R27	1.35/27 ^[3]
15	23	24	INFC32 или INFD40 INFC63 или INFD40	- 50	25 -	LC1-D32	LTM R27	1.35/27 ^[3]
18.5	28.5	32	INFC50 или INFD40 INFC63 или INFD40	- 63	32 -	LC1-D32	LTM R100	5/100 ^[3]
22	33	40	INFC50 или INFD40 INFC63 или INFD40	- 80	40 -	LC1-D40A	LTM R100	5/100 ^[3]
30	45	50	INFC63 или INFD63	100	50	LC1-D50A	LTM R100	5/100 ^[3]
37	55	63	INFC63 или INFD63	100	63	LC1-D65A	LTM R100	5/100 ^[3]
45	65	70	INFC125 или INFD160 INFD160	- 160	80 -	LC1-D80	LTM R100	5/100 ^[3]
55	75	80	INFC125 или INFD160 INFD160	- 160	80 -	LC1-D115	LTM R100	5/100 ^[3]
75	105	115	INFD160 INFD200	- 200	125 -	LC1-D115	LTM R08	On CT
90	130	150	INFD160 INFD200	- 250	160 -	LC1-D150	LTM R08	On CT
110	156	160	INFD200 INFD250	- 315	160 -	LC1-F185	LTM R08	On CT
132	187	200	INFD250	355	200	LC1-F265	LTM R08	On CT
160	230	250	INFD400	400	250	LC1-F265	LTM R08	On CT
200	280	315	INFD400	450	315	LC1-F400	LTM R08	On CT
240	338	355	INFD630	630	355	LC1-F400	LTM R08	On CT
280	386	400	INFD630	800	400	LC1-F500	LTM R08	On CT
300	415	450	INFD630	800	450	LC1-F500	LTM R08	On CT
320	425	450	INFD630	800	450	LC1-F500	LTM R08	On CT
355	478	500	INFD630	800	500	LC1-F500	LTM R08	On CT
375	482	500	INFD630	-	500	LC1-F630	LTM R08	On CT
400	534	500	INFD630	-	630	LC1-F630	LTM R08	On CT
450	630	630	INFD630	-	630	LC1-F630	LTM R08	On CT

[1] INFC - для цилиндрических предохранителей NFC / INFD - для предохранителей DIN типа NH.

[2] Для реверсирования двигателя необходимо заменить LC1 на LC2; для пуска с переключением «звезда-треугольник» - LC1 на LC3.

[3] Трансформаторы тока (ТТ) встроены в тепловое реле.

[4] При использовании тепловых реле Класса 20 или 30 необходимо снижать номинальные токи на 20 % и 37 % соответственно.

Координация типа 2 (МЭК 60947-4-1)

Сеть 525/550 В

Выключатель-разъединитель-предохранитель, контактор и тепловое реле

Исполнение: «Iq» = 80/100 кА^[1] при Ue = 525/550 В

Пуск

Тепловое реле: Класс 10А/10

Параметры двигателя				Тип выключателя-разъединителя-предохранителя ^[1]	Тип предохранителя		Тип контактора ^[2]	Тепловое реле	
P (кВт)	I (A) 525 В	I (A) 550 В	Ie макс. (A)		Ном. ток (A) типа gG	Ном. ток (A) типа aM		Тип	Irth (A)
0.37	0.8	0.8	1	INFC32 или INFD40 INFC63 или INFD40	- 4	2 -	LC1-D09	LRD 05	0.63/1
0.55	1.2	1.1	1.6	INFC32 или INFD40 INFC63 или INFD40	- 4	2 -	LC1-D09	LRD 06	1/1.6
0.75	1.5	1.4	1.6	INFC32 или INFD40 INFC63 или INFD40	- 6	2 -	LC1-D09	LRD 06	1/1.6
1.1	2	2.1	2.5	INFC32 или INFD40 INFC63 или INFD40	- 6	2 -	LC1-D09	LRD 07	1.6/2.5
1.5	2.8	2.8	4	INFC32 или INFD40 INFC63 или INFD40	- 10	4 -	LC1-D09	LRD 08	2.5/4
2.2	3.8	3.7	4	INFC32 или INFD40 INFC63 или INFD40	- 10	4 -	LC1-D09	LRD 08	2.5/4
3	5	4.9	6	INFC32 или INFD40 INFC63 или INFD40	- 16	6 -	LC1-D09	LRD 10	4/6
4	6.5	6.5	8	INFC32 или INFD40 INFC63 или INFD40	- 20	8 -	LC1-D09	LRD 12	5.5/8
5.5	9	8.7	10	INFC32 или INFD40 INFC63 или INFD40	- 25	10 -	LC1-D25	LRD 16	9/13
7.5	12	11.8	12	INFC32 или INFD40 INFC63 или INFD40	- 32	12 -	LC1-D25	LRD 16	9/13
10	15	15.2	16	INFC32 или INFD40 INFC63 или INFD40	- 32	16 -	LC1-D25	LRD 21	12/18
11	18.4	16.7	24	INFC32 или INFD40 INFC63 или INFD40	- 40	20 -	LC1-D25	LRD 22	16/24
15	23	21.9	24	INFC32 или INFD40 INFC63 или INFD40	- 50	25 -	LC1-D32	LRD 22	16/24
18.5	28.5	26.6	32	INFC63 или INFD40	63	32	LC1-D32	LRD 32	23/32
22	33	31	40	INFC63 или INFD40 INFC63 или INFD63	- 80	40 -	LC1-D40A	LRD 340	30/40
30	45	43	50	INFC63 или INFD63 INFD160	- 100	50 -	LC1-D50A	LRD 350	37/50
37	55	50	63	INFC63 или INFD63 INFD160	- 100	63 -	LC1-D65A	LRD 365	48/65
45	65	61	70	INFC63 или INFD63 INFD160	- 125	63 -	LC1-D80	LRD 3361	55/70
55	75	74	80	INFC63 или INFD160 INFD200	- 160	80 -	LC1-D115	LRD 3363	63/80
75	105	101	115	INFD160 INFD250	- 200	100 -	LC1-D115	LR9-D53 69	90/150
90	130	123	125	INFD160 INFD400	- 250	125 -	LC1-D150	LR9-D53 69	90/150
110	156	147	160	INFD250 INFD400	- 250	160 -	LC1-F185	LR9-F53 71	132/220
132	187	178	200	INFD250 INFD630	- 355	200 -	LC1-F265	LR9-F53 71	132/220
160	214	204	250	INFD250 INFD630	- 400	250 -	LC1-F265	LR9-F73 75	200/330
200	266	254	315	INFD400 INFD630	- 450	315 -	LC1-F400	LR9-F73 75	200/330
240	321	307	355	INFD400	-	355	LC1-F400	LR9-F73 79	300/500
280	366	350	400	INFD400	-	400	LC1-F500	LR9-F73 79	300/500
300	394	376	400	INFD400	-	400	LC1-F500	LR9-F73 79	300/500
320	413	394	450	INFD630	-	450	LC1-F500	LR9-F73 79	300/500
355	464	443	500	INFD630	-	500	LC1-F500	LR9-F73 79	300/500
375	490	467	500	INFD630	-	500	LC1-F630	LR9-F73 81	380/630

[1] В таблице координации использованы данные предохранителей для сетей 690 В (для типа NFC - 80 кА, для типа DIN - 100 кА).

[2] INFC - для цилиндрических предохранителей NFC / INFD - для предохранителей DIN типа NH.

[3] Для реверсирования двигателя необходимо заменить LC1 на LC2; для пуска с переключением «звезда-треугольник» - LC1 на LC3.

Координация типа 2 (МЭК 60947-4-1)

Сеть 525/550 В

Выключатель-разъединитель-предохранитель, контактор и тепловое реле

Исполнение: «Iq» = 80/100 кА^[1] при Ue = 525/550 В

Пуск

Тепловое реле: регулируемый класс от 10А до 30^[4]

Параметры двигателя				Тип выключателя-разъединителя-предохранителя ^[1]	Тип предохранителя		Тип контактора ^[2]	Тепловое реле	
P (кВт)	I (A) 525 В	I (A) 550 В	Ie макс. (A)		Ном. ток (A) типа gG	Ном. ток (A) типа aM		Тип	Irth (A)
0.37	0.8	0.8	2	INFC32 или INFD40 INFC63 или INFD40	- 4	2 -	LC1-D09	LTM R08	0.4/8 ^[5]
0.55	1.2	1.1	2	INFC32 или INFD40 INFC63 или INFD40	- 4	2 -	LC1-D09	LTM R08	0.4/8 ^[5]
0.75	1.5	1.4	2	INFC32 или INFD40 INFC63 или INFD40	- 6	2 -	LC1-D09	LTM R08	0.4/8 ^[5]
1.1	2	2.1	2	INFC32 или INFD40 INFC63 или INFD40	- 6	2 -	LC1-D09	LTM R08	0.4/8 ^[5]
1.5	2.8	2.8	4	INFC32 или INFD40 INFC63 или INFD40	- 10	4 -	LC1-D09	LTM R08	0.4/8 ^[5]
2.2	3.8	3.7	4	INFC32 или INFD40 INFC63 или INFD40	- 10	4 -	LC1-D09	LTM R08	0.4/8 ^[5]
3	5	4.9	6	INFC32 или INFD40 INFC63 или INFD40	- 16	6 -	LC1-D09	LTM R08	0.4/8 ^[5]
4	6.5	6.5	8	INFC32 или INFD40 INFC63 или INFD40	- 20	8 -	LC1-D09	LTM R08	0.4/8 ^[5]
5.5	9	8.7	10	INFC32 или INFD40 INFC63 или INFD40	- 25	10 -	LC1-D25	LTM R27	1.35/27 ^[5]
7.5	12	11.8	12	INFC32 или INFD40 INFC63 или INFD40	- 32	12 -	LC1-D25	LTM R27	1.35/27 ^[5]
10	15	15.2	16	INFC32 или INFD40 INFC63 или INFD40	- 32	16 -	LC1-D25	LTM R27	1.35/27 ^[5]
11	18.4	16.7	20	INFC32 или INFD40 INFC63 или INFD40	- 40	20 -	LC1-D25	LTM R27	1.35/27 ^[5]
15	23	21.9	25	INFC32 или INFD40 INFC63 или INFD40	- 50	25 -	LC1-D32	LTM R27	1.35/27 ^[5]
18.5	28.5	26.6	32	INFC63 или INFD40	63	32	LC1-D32	LTM R100	5/100 ^[5]
22	33	31	40	INFC63 или INFD40 INFC63 или INFD63	- 80	40 -	LC1-D40A	LTM R100	5/100 ^[5]
30	45	43	50	INFC63 или INFD63 INFD160	- 100	50 -	LC1-D50A	LTM R100	5/100 ^[5]
37	55	50	63	INFC63 или INFD63 INFD160	- 100	63 -	LC1-D65A	LTM R100	5/100 ^[5]
45	65	61	63	INFC63 или INFD63 INFD160	- 125	63 -	LC1-D80	LTM R100	5/100 ^[5]
55	75	74	80	INFC63 или INFD160 INFD200	- 160	80 -	LC1-D115	LTM R100	5/100 ^[5]
75	105	101	100	INFD160 INFD250	- 200	100 -	LC1-D115	LTM R08	On CT
90	130	123	125	INFD160 INFD400	- 250	125 -	LC1-D150	LTM R08	On CT
110	156	147	160	INFD250 INFD400	- 250	160 -	LC1-F185	LTM R08	On CT
132	187	178	200	INFD250 INFD630	- 355	200 -	LC1-F265	LTM R08	On CT
160	214	204	250	INFD250 INFD630	- 400	250 -	LC1-F265	LTM R08	On CT
200	266	254	315	INFD400 INFD630	- 450	315 -	LC1-F400	LTM R08	On CT
240	321	307	355	INFD400	-	355	LC1-F400	LTM R08	On CT
280	366	350	400	INFD400	-	400	LC1-F500	LTM R08	On CT
300	394	376	400	INFD400	-	400	LC1-F500	LTM R08	On CT
320	413	394	450	INFD630	-	450	LC1-F500	LTM R08	On CT
355	464	443	500	INFD630	-	500	LC1-F500	LTM R08	On CT
375	490	467	500	INFD630	-	500	LC1-F630	LTM R08	On CT

[1] В таблице координации использованы данные предохранителей для сетей 690 В (для типа NFC - 80 кА, для типа DIN - 100 кА).

[2] INFC - для цилиндрических предохранителей NFC / INFD - для предохранителей DIN типа NH.

[3] Для реверсирования двигателя необходимо заменить LC1 на LC2; для пуска с переключением «звезда-треугольник» - LC1 на LC3.

[4] При использовании тепловых реле Класса 20 или 30 необходимо снижать номинальные токи на 20 % и 37 % соответственно.

[5] Трансформаторы тока (ТТ) встроены в тепловое реле.

Координация типа 2 (МЭК 60947-4-1)

Сеть 660/690 В

Выключатель-разъединитель-предохранитель, контактор и тепловое реле

Исполнение: «Iq» = 80/100 кА^[1] при Ue = 660/690 В

Пуск

Тепловое реле: Класс 10A/10

Параметры двигателя			Тип выключателя-разъединителя-предохранителя ^[1]	Тип предохранителя		Тип контактора ^[2]	Тепловое реле	
P (кВт)	I (A), 690 В	Ie макс. (A)		Ном. ток (A) типа gG	Ном. ток (A) типа aM		Тип	Irth (A)
0.75	1.1	1.6	INFC32 или INF40 INFC63 или INF40	- 4	2 -	LC1-D09	LRD 06	1/1.6
1	1.6	1.6	INFC32 или INF40 INFC63 или INF40	- 6	2 -	LC1-D09	LRD 06	1/1.6
1.5	2.2	2.5	INFC32 или INF40 INFC63 или INF40	- 6	4 -	LC1-D09	LRD 07	1.6/2.5
2.2	2.8	4	INFC32 или INF40 INFC63 или INF40	- 10	4 -	LC1-D09	LRD 08	2.5/4
3	3.8	4	INFC32 или INF40 INFC63 или INF40	- 10	6 -	LC1-D09	LRD 08	2.5/4
4	4.9	6	INFC32 или INF40 INFC63 или INF40	- 16	6 -	LC1-D09	LRD 10	4/6
5.5	6.7	8	INFC32 или INF40 INFC63 или INF40	- 20	8 -	LC1-D09	LRD 12	5.5/8
7.5	8.9	10	INFC32 или INF40 INFC63 или INF40	- 25	10 -	LC1-D25	LRD 16	9/13
11	12.8	13	INFC32 или INF40 INFC63 или INF40	- 32	16 -	LC1-D25	LRD 16	9/13
15	17	20	INFC32 или INF40 INFC63 или INF40	- 40	20 -	LC1-D25	LRD 22	16/24
18.5	22	24	INFC32 или INF40 INFC63 или INF40	- 50	25 -	LC1-D32	LRD 22	16/24
22	24	32	INFC32 или INF40 INFC63 или INF40	- 50	25 -	LC1-D40A	LRD 332	23/32
30	32	32	INFC63 или INF40 INFC63 или INF63	- 80	32 -	LC1-D40A	LRD 340	30/40
37	39	40	INFC63 или INF63	80	40	LC1-D65A	LRD 365	37/50
45	47	50	INFC63 или INF63 INF40	- 100	50 -	LC1-D80	LRD 3357	37/50
55	57	63	INFC63 или INF63 INF40	- 125	63 -	LC1-D115	LRD 3359	48/65
75	77	80	INFC125 или INF40 INF200	- 160	80 -	LC1-D115	LRD 3363	63/80
90	93	100	INF40 INF250	- 200	100 -	LC1-D150	LR9-D53 69	90/150
110	113	125	INF40 INF250	- 250	125 -	LC1-F185	LR9-D53 69	90/150
132	134	160	INF250	250	160	LC1-F265	LR9-F53 71	132/220
160	162	160	INF250 INF400	- 315	160 -	LC1-F265	LR9-F53 71	132/220
200	203	200	INF250 INF630	- 400	200 -	LC1-F400	LR9-F73 75	200/330
220	223	250	INF250 INF630	- 450	250 -	LC1-F400	LR9-F73 75	200/330
250	253	315	INF400 INF630	- 500	315 -	LC1-F400	LR9-F73 75	200/330
315	320	355	INF630	-	355	LC1-F500	LR9-F73 79	300/500
355	354	400	INF630	-	400	LC1-F630	LR9-F73 79	300/500
400	400	450	INF630	-	450	LC1-F630	LR9-F73 79	300/500
450	455	500	INF630	-	500	LC1-F630	LR9-F73 79	300/500

[1] В таблице координации использованы данные предохранителей для сетей 690 В (для типа NFC - 80 кА, для типа DIN - 100 кА).

[2] INFC - для цилиндрических предохранителей NFC / INF40 - для предохранителей DIN типа NH.

[3] Для реверсирования двигателя необходимо заменить LC1 на LC2; для пуска с переключением «звезда-треугольник» - LC1 на LC3.

Координация типа 2 (МЭК 60947-4-1)

Сеть 660/690 В

Выключатель-разъединитель-предохранитель, контактор и тепловое реле

Исполнение: «Iq» = 80/100 кА^[1] при Ue = 660/690 В

Пуск

Тепловое реле: регулируемый класс от 10А до 30^[4]

Параметры двигателя Р (кВт)	Параметры двигателя		Тип выключателя-разъединителя-предохранителя ^[1]	Тип предохранителя		Тип контактора ^[2]	Тепловое реле	
	I (А), 690 В	Ie макс. (А)		Ном. ток (А) типа gG	Ном. ток (А) типа aM		Тип	Irth (А)
0.75	1.1	2	INFC32 или INFD40 INFC63 или INFD40	- 4	2 -	LC1-D09	LTM R08	0.4/8 ^[5]
1	1.6	2	INFC32 или INFD40 INFC63 или INFD40	- 6	2 -	LC1-D09	LTM R08	0.4/8 ^[5]
1.5	2.2	4	INFC32 или INFD40 INFC63 или INFD40	- 6	4 -	LC1-D09	LTM R08	0.4/8 ^[5]
2.2	2.8	4	INFC32 или INFD40 INFC63 или INFD40	- 10	4 -	LC1-D09	LTM R08	0.4/8 ^[5]
3	3.8	6	INFC32 или INFD40 INFC63 или INFD40	- 10	6 -	LC1-D09	LTM R08	0.4/8 ^[5]
4	4.9	6	INFC32 или INFD40 INFC63 или INFD40	- 16	6 -	LC1-D09	LTM R08	0.4/8 ^[5]
5.5	6.7	8	INFC32 или INFD40 INFC63 или INFD40	- 20	8 -	LC1-D09	LTM R08	0.4/8 ^[5]
7.5	8.9	10	INFC32 или INFD40 INFC63 или INFD40	- 25	10 -	LC1-D25	LTM R27	1.35/27 ^[5]
11	12.8	16	INFC32 или INFD40 INFC63 или INFD40	- 32	16 -	LC1-D25	LTM R27	1.35/27 ^[5]
15	17	20	INFC32 или INFD40 INFC63 или INFD40	- 40	20 -	LC1-D25	LTM R27	1.35/27 ^[5]
18.5	22	25	INFC32 или INFD40 INFC63 или INFD40	- 50	25 -	LC1-D32	LTM R27	1.35/27 ^[5]
22	24	25	INFC32 или INFD40 INFC63 или INFD40	- 50	25 -	LC1-D40A	LTM R27	1.35/27 ^[5]
30	32	32	INFC63 или INFD40 INFC63 или INFD63	- 80	32 -	LC1-D40A	LTM R100	5/100 ^[5]
37	39	40	INFC63 или INFD63	80	40	LC1-D65A	LTM R100	5/100 ^[5]
45	47	50	INFC63 или INFD63 INFD160	- 100	50 -	LC1-D80	LTM R100	5/100 ^[5]
55	57	63	INFC63 или INFD63 INFD160	- 125	63 -	LC1-D115	LTM R100	5/100 ^[5]
75	77	80	INFC125 или INFD160 INFD200	- 160	80 -	LC1-D115	LTM R100	5/100 ^[5]
90	93	100	INFD160 INFD250	- 200	100 -	LC1-D150	LTM R100	5/100 ^[5]
110	113	125	INFD160 INFD250	- 250	125 -	LC1-F185	LTM R08	On CT
132	134	160	INFD200 INFD250	- 250	160 -	LC1-F265	LTM R08	On CT
160	162	160	INFD200 INFD400	- 315	160 -	LC1-F265	LTM R08	On CT
200	203	200	INFD200 INFD630	- 400	200 -	LC1-F400	LTM R08	On CT
220	223	250	INFD250 INFD630	- 450	250 -	LC1-F400	LTM R08	On CT
250	253	315	INFD400 INFD630	- 500	315 -	LC1-F400	LTM R08	On CT
315	320	355	INFD400	-	355	LC1-F500	LTM R08	On CT
355	354	400	INFD400	-	400	LC1-F630	LTM R08	On CT
400	400	450	INFD630	-	450	LC1-F630	LTM R08	On CT
450	455	500	INFD630	-	500	LC1-F630	LTM R08	On CT

[1] В таблице координации использованы данные предохранителей для сетей 690 В (для типа NFC - 80 кА, для типа DIN - 100 кА).

[2] INFC - для цилиндрических предохранителей NFC / INFD - для предохранителей DIN типа NH.

[3] Для реверсирования двигателя необходимо заменить LC1 на LC2; для пуска с переключением «звезда-треугольник» - LC1 на LC3.

[4] При использовании тепловых реле Класса 20 или 30 необходимо снижать номинальные токи на 20 % и 37 % соответственно.

[5] Трансформаторы тока (ТТ) встроены в тепловое реле.

Применение низковольтных выключателей-разъединителей

Представление

Функции выключателей-разъединителей

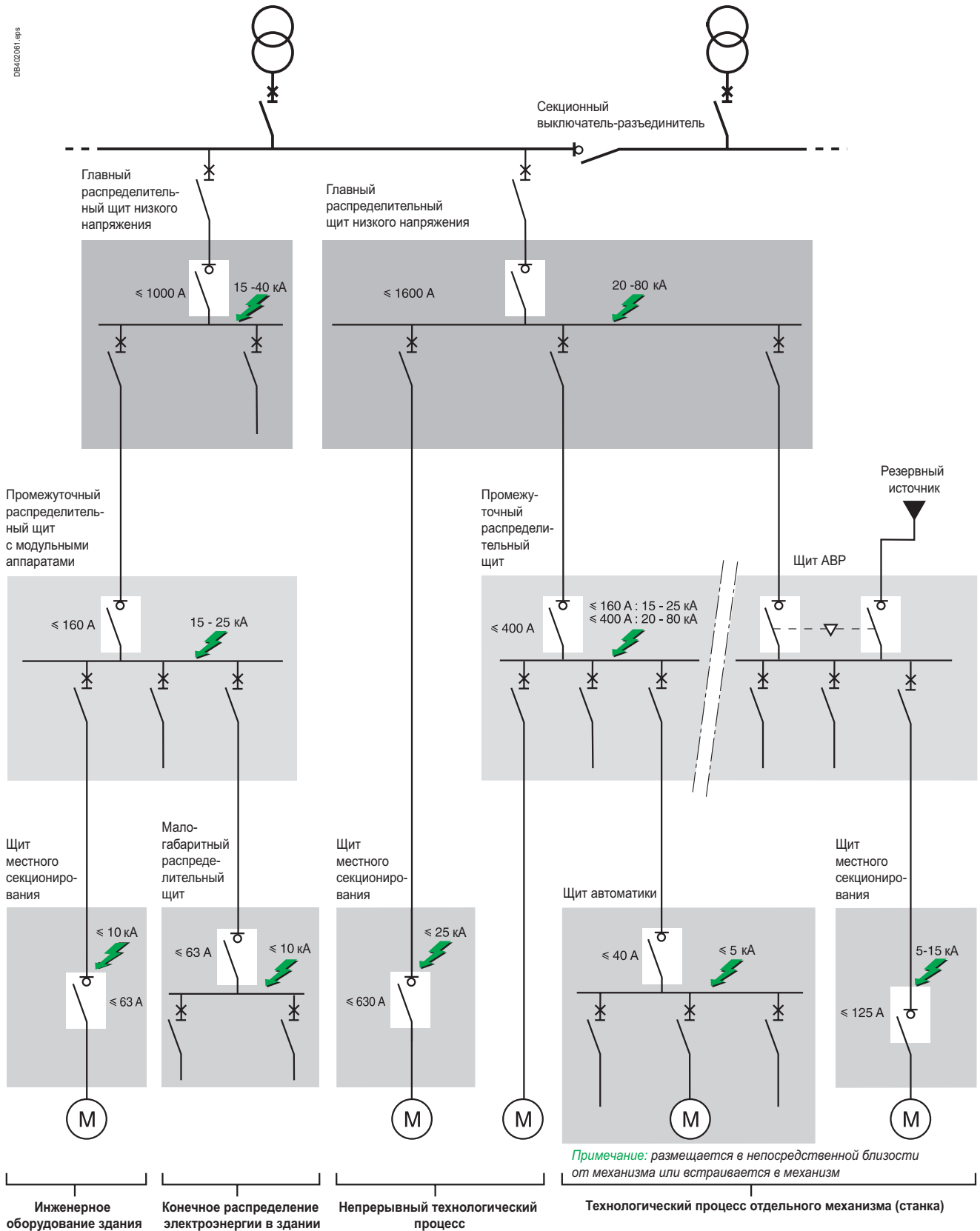

Применение низковольтных выключателей-разъединителей

Представление

Основные функции низковольтных выключателей-разъединителей

Выключатели необходимы на различных уровнях электроустановки низкого напряжения для реализации следующих операций:

- функциональные переключения;
- переключение источников питания (УВР, АВР);
- пуск и остановка оборудования;
- аварийные отключения;
- отключение и обеспечение гарантированного разъединения для проведения технического обслуживания.

МЭК 60364-5-53 Электроустановки низковольтные. Часть 5-53: Выбор и монтаж электрооборудования, отделение, коммутация и управление

Стандарт формулирует требования по изоляции цепей, функциональному и аварийному отключению электрооборудования.

МЭК 60204-1 Безопасность машин. Электрооборудование машин и механизмов. Часть 1: Общие требования

В стандарте приведены требования по отключению машин и аппаратов.

«Пригодность для разъединения» необходима для обеспечения безопасности людей при нахождении оборудования в отключенном состоянии.

Пригодность для разъединения

Выключатель-разъединитель

Цель изолирования (гарантированного разъединения) состоит в том, чтобы изолировать цепь или аппарат от остальной части системы, находящейся под напряжением, чтобы обеспечить безопасность персонала во время проведения ремонта или обслуживания электроустановки.

В стандартах на электроустановки низкого напряжения (например, серии IEC 60364) приведены требования к аппаратам, реализующим эту функцию.

Аппарат, реализующий функцию гарантированного разъединения, должен:

- осуществлять одновременное отключение всех полюсов, в том числе нулевого рабочего проводника в пятипроводных сетях TN-S, TT (в четырёхпроводной сети TN-C проводник PEN не должен отключаться);
- выдерживать в отключенном состоянии указанное производителем импульсное напряжение;
- имеет в отключенном состоянии утечку тока меньше допустимых значений;
- иметь возможность механической блокировки в состоянии «отключен», чтобы исключить вероятность случайного включения аппарата;
- иметь гарантированное или видимое расстояние между контактами в отключенном состоянии;
- иметь маркировку коммутационного состояния аппарата "ВКЛ" и "ОТКЛ".

Основные требования к выключателям-разъединителям указаны в стандартах МЭК 60947-1/2/3 2, МЭК 60947-3.

Аппараты соответствующие этим требованиям маркируются символом выключателя-разъединителя.

DB414421.rps



Применение низковольтных выключателей-разъединителей

Стандарты и нормируемые параметры выключателей-разъединителей

МЭК 60947-3 МЭК 60947-3. Низковольтные комплектные устройства и аппараты управления. Часть 3: Выключатели, разъединители, выключатели-разъединители и комбинации их с предохранителями

Основными характеристиками промышленных выключателей-разъединителей являются:

- номинальные и предельные значения напряжения и тока силовой цепи;
- номинальная наибольшая включающая способность (ток короткого замыкания, на который способен включаться аппарат);
- кратковременно допустимый ток, который аппарат способен выдерживать при коротком замыкании в течение некоторого условного времени;
- категория применения (для выключателя-разъединителя или в комбинации с плавким предохранителем) - это "набор требований, установленных для специально выбранных условий, в которых выключатель-разъединитель должен выполнять свои функции, чтобы представлять характерную группу практических применений" [IEV 441-17-19].

Этот параметр (задаваемый буквенно-числовым кодом) характеризует ресурсные показатели аппарата – в зависимости от типа нагрузки токи и коэффициента мощности включения/отключения, минимальное количество циклов включения/отключения. См. пример ниже.

- возможность управления цепями: включение/отключение силовой и вспомогательных цепей по месту или дистанционно;
- наличие вспомогательных контактов: дистанционная сигнализация состояния аппарата «ВКЛ/ОТКЛ».

Пример:

Выключатель-разъединитель с номинальным током 125 А в категории применения АС23 должен быть способен:

- включать ток $10 I_n$ (1250 А) при $\cos \varphi = 0.35$
- отключать ток $8 I_n$ (1000 А) при $\cos \varphi = 0.35$.

Другие характеристики:

- выключатель-разъединитель должен выдерживать сквозной ток короткого замыкания $12 I_n$ в течение 1 с ($I_{sw} = 1500$ А, действ.знач., 1с); значение I_{sw} определяет термическую стойкость аппарата;
- наибольшая включающая способность I_{cm} (А, мгнов.); значение I_{cm} определяет электродинамическую стойкость аппарата.

Категория применения		Виды применения
Частые коммутации	Редкие коммутации	
АС-21А	АС-21В	Активная нагрузка с небольшими перегрузками ($\cos \varphi = 0.95$)
АС-22А	АС-22В	Активно-индуктивная нагрузка с небольшими перегрузками ($\cos \varphi = 0.65$)
АС-23А	АС-23В	Двигатели с короткозамкнутым ротором и прочие индуктивные нагрузки ($\cos \varphi = 0.45$ или 0.35)

Выбор выключателей-разъединителей Schneider Electric

Выбор аппаратов осуществляется с учетом:

- параметров сети, в которой устанавливается выключатель-разъединитель;
- места и категории применения аппарата;
- координации с вышестоящими устройствами защиты (от перегрузки и короткого замыкания).

Критерии выбора

Характеристики сети

Номинальные параметры аппарата (напряжение, частота и ток) определяются так же, как и для автоматического выключателя:

- номинальное напряжение аппарата = номинальное напряжение сети;
- номинальная частота = частота сети;
- номинальный ток аппарата = ток, значение которого на одну ступень больше номинального тока нагрузки. Необходимо отметить, что номинальный ток указывается производителем для определенной температуры окружающей среды. При увеличении температуры возможно снижение (дерейтинг) номинального тока аппарата.

Место и категория применения

Эти параметры определяют вид и характеристики (основные функции), которыми должен выполнять выключатель-разъединитель.

Существует 3 типа функций (см. следующую таблицу):

- основные функции, общие для всех типов выключателей-разъединителей:
 - секционирование, управление, наличие блокировок, безопасность обслуживания.
 - дополнительные функции и характеристики:
 - задание параметров и условий применения аппарата, т.е.:
 - исполнение для промышленного применения
 - необходимость экстренных отключений
 - значения токов короткого замыкания
 - наличие и исполнение блокировок
 - способы управления
 - категория применения
 - способы установки.
 - специальные функции:
 - особые требования по управлению и монтажу аппарата, т.е.:
 - защита от замыканий на землю
 - управление мотор-редуктором
 - дистанционное управление (функция аварийной остановки)
 - выкатное/выдвижное исполнение.

В таблицах на следующих страницах приведены рекомендации по выбору типа выключателей-разъединителей.

Сравнение таблицы условий применения К (см. стр. 227) и таблицы технических параметров М (см. стр. 229) позволяет выбрать тип выключателя-разъединителя.

Координация

Все выключатели-разъединители должны быть защищены от сверхтока вышестоящим аппаратом защиты.

На следующих страницах приведены специальные таблицы координации «автоматический выключатель – выключатель-разъединитель» и «предохранитель – выключатель-разъединитель».

В таблицах для определенного сочетания (пары) аппаратов указан максимальный ток короткого замыкания, при котором обеспечена защита выключателя-разъединителя вышестоящим аппаратом, а также номинальная наибольшая включающая способность I_{cm} выключателя-разъединителя.

Выбор выключателей-разъединителей Schneider Electric

Характеристики выключателей-разъединителей в зависимости от условий применения

	Главные распределительные щиты	Промежуточные распределит. щиты и щиты автоматики	Промежуточные распределит. щиты с модульными аппаратами	Малогабаритные распределит. щиты	Щиты автоматики	Щиты местного секционирования
Номинальный ток	400 - 6300 A	40 - 630 A	≤ 160 A	≤ 125 A	≤ 40/125 A	10 - 630 A
Основные функции						
Управление цепями под нагрузкой	■	■	■	■	■	■
Разъединение ^[1]	■	■	■	■	■	■
Блокировки навесными замками	■	■	■	■	■	■
Дополнительные функции и характеристики						
Максимальный ток короткого замыкания ^[2]	20 - 80 кА	■ I ≤ 160 A: 15 - 25 кА	■ I ≤ 63 A: 15 кА	10 кА	3 - 5 кА	■ I ≤ 63 A: 10 кА
		■ I ≤ 630 A: 20 - 80 кА	■ I ≤ 160 A: 25 кА			■ I ≤ 630 A: 25 кА
Категория применения	AC21A		■	■		
	AC22A	■	■	□		
	AC23		□		■	■
	AC3					■ I ≤ 63 A
Исполнение рукоятки управления	Поворотная	■	■	□	■	■
	Передняя станд.	■	□	■	■	□
	Передняя выносн.	□	□	□		■
	Боковая выносная		□			■
Монтаж	На плате	■	□	□	■	□
	На DIN-рейке (выступ 45 мм)	□	■	■	■	□
Специальные функции						
Дифференциальная защита	□	□	□	□		
Другие функции	Выдвижное исполнение, вспомогательные контакты, вспомогательные расцепители, дистанционное управление	■	■	□		□
	Аварийное отключение		□	□	□	

Таблица К

■ обязательно;

□ возможно.

[1] with positive break indication или visible isolation

[2] values are indicative. Maximum presumed short-circuit current shall be calculated for each installation

Выбор выключателей-разъединителей Schneider Electric

Выключатели-разъединители Schneider Electric

Выключатели-разъединители – неотъемлемая часть глобального предложения компании Schneider Electric в области коммутационной аппаратуры. Компания предлагает своим клиентам несколько серий выключателей-разъединителей. Выбор серии выключателей-разъединителей определяется:

- видом применения;
- необходимыми дополнительными функциями (уровень безопасности, удобство и т.д.).

В таблице ниже приведены основные характеристики серий выключателей-разъединителей Schneider Electric в зависимости от места применения (см. предыдущую таблицу К).

Применение Серии	Вводные выключатели-разъединители					Выключатели местного секционирования Щиты местного секционирования 10-630 А
	Главные распределит. щиты 400-6300 А	Промежуточные распределит. щиты 400-630 А	Промежуточные распределит. щиты ≤ 160 А	Щиты конечного распределения ≤ 125 А	Щиты управления ≤ 40/125 А	
Vario					■	■
Acti 9 iSW / iID (модульное испол.)				■		□
Acti 9 iSW-NA (модульное испол.)				□		■
Compact INS ≤ 160 (модульное испол.)		■	■	■		■
NG125 NA (модульное испол.)			■	■		■
Compact INS (промышленные)	■	■				■
Compact NSXm NA (модульное испол./ промышленные)			■	□		□
Compact NSX-NA (промышленные)	□	■	□			■
Masterpact NA/HA/HF (промышленные)	■					

Таблица L

- оптимальное использование;
- использование возможно.

Выбор выключателей-разъединителей Schneider Electric

Технические характеристики выключателей-разъединителей

В таблице М приведены основные технические характеристики различных серий выключателей-разъединителей Schneider Electric.

Серия	Vario	Acti 9			Compact						Masterpact		
		iSW	iSW NA	iID	NG125 NA	INS	INV	NSXm NA	NSX NA	NS NA	NA	HA	HF
Крепление защёлкиванием на рейке		■	■	■	■	■ ^[3]	■ ^[3]	■	■	■			
Основные функции	Разъединение	■	■ ^[5]	■	■	■	■	■	■	■	■	■	■
	Гарантированное отключение	■	■	■	■	■	■	■	■	■	■	■	■
	Видимый разрыв						■						
Аварийное отключение	Ручное ^[7]	■			■	■ ^[4]	■ ^[4]	■ ^[4]					
	Дистанционное		■ ^[6]	■ ^[6]	■ ^[6]			■ ^[6]	■ ^[6]	■ ^[6]	■ ^[6]	■ ^[6]	■ ^[6]
Другие функции	Защита от токов утечки			■	■ ^[8]				■ ^[9]				
	Дистанционное отключение (MX)		■	■	■			■	■	■	■	■	■
	Дистанционное управление (ВКЛ/ОТКЛ)								■ ^[9]	■	■	■	■
Способ установки	Стационарный	■	■	■	■	■	■	■	■	■	■	■	■
	Выдвижной									■ ^[9]	■	■	■
Сигнальные контакты OF состояния «ВКЛ/ОТКЛ»	■	■	■	■ ^[1]	■ ^[1]	■ ^[2]	■ ^[2]	■	■	■	■	■	■
Исполнения по номинальному току, А	12	■											
	16			■									
	20	■											
	25	■		■									
	32	■											
	40	■	■	■		■							
	50							■					
	63	■	■	■	■	■							
	80	■		■	■	■							
	100		■	■	■	■	■	■	■				
	125	■	■		■	■							
	160	■				■	■	■	■				
	175	■											
	250					■	■		■				
	320					■	■						
	400					■	■		■				
	500					■	■						
	630					■	■		■	■		■	■
	800					■	■			■	■	■	■
	1000					■	■			■	■	■	■
	1250					■	■			■	■	■	■
1600					■	■			■	■	■	■	
2000					■	■			■	■	■	■	
2500					■	■			■	■	■	■	
3200									■		■	■	
4000											■		
5000											■		
6300											■		

Таблица М

- [1] Вспомогательный контакт SD доступен для выключателей-разъединителей iID.
- [2] Контакты положения OF и контакты опережающего действия CAO/CAF.
- [3] Только для токов $I \leq 40 - 160$ А (модульное исполнение).
- [4] Специальные выключатели аварийной остановки Compact INS/INV.
- [5] Только на номинальные токи 40/63/100/125.Аппараты iSW 20 и 32 без функции разъединения согласно МЭК 60669-1.
- [6] С дополнительным электромагнитом MN.
- [7] Жёлтая панель / красная рукоятка.
- [8] При наличии блока Vigi.
- [9] Опция доступна для исполнений с номинальным током до 1600 А.

Координация выключатель-разъединитель – автоматический выключатель

Вышестоящий аппарат: iC60, C120, NG125, Compact NSXm, NSX100, NSX160
 Нижестоящий аппарат: iSW-NA, iID

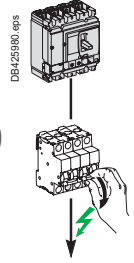

Сеть до 415 В пер. тока

Нижестоящий аппарат	Выключатель-разъединитель	iSW-NA				iID [1]				
		Ном. ток (А)	40	63	80	100	25	40	63	100
	I _{cw} (А)	800	1260	1600	2000	500	800	1260	1200	1500
	I _{cm} (кА)	5	5	5	5	5	5	5	5	5

Вышестоящий аппарат	Ном. ток или уставка (А)	I _{cu} (кА) при 415 В	Условный ток короткого замыкания/включающая способность выключателя-разъединителя								
			T	T	T	T	T	T	T	T	T
iC60N	≤ 25	10	T	T	T	T	T	T	T	T	T
Характеристики В-С-D	32	10	T	T	T	T		T	T	T	T
	40	10	T	T	T	T		T	T	T	T
	50-63	10		T	T	T			T	T	T
iC60H	≤ 25	15	T	T	T	T	T	T	T	T	
Характеристики В-С-D	32	15	T	T	T	T		T	T	T	T
	40	15	T	T	T	T		T	T	T	T
	50-63	15		T	T	T			T	T	T
iC60L	≤ 25	25	T	T	T	T	T	T	T	T	
Характеристики В-С-D-K-Z	32	20	T	T	T	T		T	T	T	T
	40	20	T	T	T	T		T	T	T	T
	50-63	15		T	T	T		T	T	T	T
C120N	63	10		T	T	T			T	T	
Характеристики В-С-D	80	10			6/9	6/9				6/9	6/9
	100	10				6/9					6/9
	125	10									6/9
C120H	63	20		T	T	T			T	T	
Характеристики В-С-D	80	20			6/9	6/9				6/9	6/9
	100	20				6/9					6/9
	125	20									6/9
NG125N	≤ 40	25	16/27	16/27	16/27	16/27		16/27	16/27	16/27	
Характеристики В-С-D	50-63	25		16/27	16/27	16/27		16/27	16/27	16/27	
	80	25			10/17	10/17				10/17	
	100	25				10/17				10/17	
	125	25								10/17	
NG125H	≤ 40	36	16/27	16/27	16/27	16/27		16/27	16/27	16/27	
Характеристика C	50-63	36		16/27	16/27	16/27		16/27	16/27	16/27	
	80	36			10/17	10/17				10/17	
NG125L	≤ 40	50	16/27	16/27	16/27	16/27		16/27	16/27	16/27	
Характеристики В-С-D	50-63	50		16/27	16/27	16/27		16/27	16/27	16/27	
	80	50			10/17	10/17				10/17	
NSXm	I _r ≤ 25	*	0.8/5	1.25/5	1.6/5	2/5	0.5/5	0.8/5	1.25/5	1.2/5	
TMD, Micrologic	I _r ≤ 32	*	0.8/5	1.25/5	1.6/5	2/5		0.8/5	1.25/5	1.2/5	
	I _r ≤ 40	*	0.8/5	1.25/5	1.6/5	2/5		0.8/5	1.25/5	1.2/5	
I _{cu} при 415 В: E/F/N/H 16/25/36/50/70	I _r ≤ 50	*		1.25/5	1.6/5	2/5			1.25/5	1.2/5	
	I _r ≤ 63	*		1.25/5	1.6/5	2/5			1.25/5	1.2/5	
	I _r ≤ 80	*			1.6/5	2/5				1.2/5	
	I _r ≤ 100	*				2/5				1.2/5	
	I _r ≤ 125	*								1.5/5	
	I _r ≤ 160	*								1.5/5	
NSX100	I _r ≤ 25	*	0.8/5	1.25/5	1.6/5	2/5	0.5/5	0.8/5	1.25/5	1.2/5	
TMD, Micrologic	I _r ≤ 32	*	0.8/5	1.25/5	1.6/5	2/5		0.8/5	1.25/5	1.2/5	
	I _r ≤ 40	*	0.8/5	1.25/5	1.6/5	2/5		0.8/5	1.25/5	1.2/5	
I _{cu} при 415 В: B/F/N/H/S/L 25/36/50/70/100/150	I _r ≤ 50	*		1.25/5	1.6/5	2/5			1.25/5	1.2/5	
	I _r ≤ 63	*		1.25/5	1.6/5	2/5			1.25/5	1.2/5	
	I _r ≤ 80	*			1.6/5	2/5				1.2/5	
	I _r ≤ 100	*				2/5				1.2/5	
NSX160	I _r ≤ 125	*								1.5/5	
TMD, Micrologic	I _r ≤ 160	*								1.5/5	

[1] За дополнительной информацией обратитесь к руководству CA908023.

- : Защита выключателя-разъединителя обеспечивается, но на практике такая комбинация не применяется
- : Выключатель-разъединитель полностью скоординирован с вышестоящим автоматическим выключателем до значения I_{cu}
- 36/75 : Выключатель-разъединитель защищен вышестоящим аппаратом до тока КЗ равного 36 кА/ I_{cm} = 75 кА (мгнов.)
- : Защита выключателя-разъединителя вышестоящим аппаратом не обеспечивается

Координация выключатель-разъединитель – автоматический выключатель

Вышестоящий аппарат: iC60, C120, NG125, Compact NSXm, NSX100, NSX160
 Нижестоящий аппарат: iSW, NG125NA, Compact NSXm NA

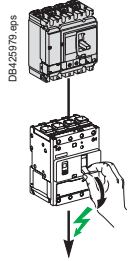

Сеть до 415 В пер. тока

Нижестоящий аппарат	Выключатель-разъединитель	iSW				NG125NA				NSXm NA				
		Ном. ток (А)		40	63	100	125	63	80	100	125	50	100	160
		Icw (кА)		1.5	1.5	1.5	1.5	1.5	1.5	1.5	1.5	0.9	1.5	1.5
		Icm (кА)		5	5	5	5	2	2	2	2	1.38	2.13	2.13

Вышестоящий аппарат	Ном. ток или уставка (А)	Icu (кА) при 415 В	Условный ток короткого замыкания/включающая способность выключателя-разъединителя										
			T	T	T	T	T	T	T	T	T	T	T
iC60N/H/L All Характеристики	≤ 25	10/15/25	T	T	T	T	T	T	T	T	T	T	T
	32	10/15/20	T	T	T	T	T	T	T	T	T	T	T
	40	10/15/20	T	T	T	T	T	T	T	T	T	T	T
	50	10/15/15		T	T	T	T	T	T	T	T	T	T
C120N Характеристики B-C-D	63	10/15/15		T	T	T	T	T	T	T		T	T
	80	10			10/17	10/17	10/17		T	T		T	T
	100	10				6/9			T	T		T	T
	125	10								T			T
C120H Характеристики B-C-D	63	20			15/25	15/25	15/25		T	T		T	T
	80	20				10/17	10/17		T	T		T	T
	100	20					10/17			T		T	T
	125	20								T			T
NG125N Характеристики B-C-D	≤ 40	25	16/27	16/27	16/27	16/27	T	T	T	T	T	T	T
	50	25		16/27	16/27	16/27		T	T	T	T	T	T
	63	25		16/27	16/27	16/27		T	T	T		T	T
	80	25			10/17	10/17			T	T		T	T
NG125H С Характеристика	≤ 40	36	16/27	16/27	16/27	16/27	T	T	T	T	T	T	T
	50	36		16/27	16/27	16/27	T	T	T	T	T	T	T
	63	36		16/27	16/27	16/27	T	T	T	T		T	T
	80	36			10/17	10/17		T	T	T		T	T
NG125L Характеристики B-C-D	≤ 40	50	20/40	20/40	20/40	20/40	T	T	T	T	T	T	T
	50	50		16/27	16/27	16/27		T	T	T	T	T	T
	63	50		16/27	16/27	16/27			T	T		T	T
	80	50			10/17	10/17			T	T		T	T
NSXm TMD, Micrologic Icu при 415 В: E/B/F/N/H 16/25/36/50/70	Ir ≤ 40	*	1.5/5	1.5/5	1.5/5	1.5/5	T	T	T	T	T	T	T
	Ir ≤ 50	*		1.5/5	1.5/5	1.5/5	T	T	T	T	T	T	T
	Ir ≤ 63	*		1.5/5	1.5/5	1.5/5	T	T	T	T	T	T	T
	Ir ≤ 80	*			1.5/5	1.5/5		T	T	T		T	T
	Ir ≤ 100	*			1.5/5	1.5/5			T	T		T	T
	Ir ≤ 125	*				1.5/5				T			T
NSX100 TMD Micrologic Icu при 415 В: B/F 25/36	Ir ≤ 40	*	1.5/5	1.5/5	1.5/5	1.5/5	T	T	T	T	T	T	T
	Ir ≤ 50	*		1.5/5	1.5/5	1.5/5	T	T	T	T	T	T	T
	Ir ≤ 63	*		1.5/5	1.5/5	1.5/5	T	T	T	T	T	T	T
	Ir ≤ 80	*			1.5/5	1.5/5		T	T	T		T	T
	Ir ≤ 100	*			1.5/5	1.5/5			T	T		T	T
	Ir ≤ 125	*				1.5/5				T			T
NSX160 B/F	Ir ≤ 125	*				1.5/5				T			T
	Ir ≤ 160	*				1.5/5					T		T
	Ir ≤ 40	*	1.5/5	1.5/5	1.5/5	1.5/5	36/75	36/75	36/75	36/75	T	T	T
	Ir ≤ 50	*		1.5/5	1.5/5	1.5/5	36/75	36/75	36/75	36/75	T	T	T
	Ir ≤ 63	*		1.5/5	1.5/5	1.5/5	36/75	36/75	36/75	36/75	T	T	T
	Ir ≤ 80	*			1.5/5	1.5/5		36/75	36/75	36/75		T	T
NSX160 N/H 50/70	Ir ≤ 100	*			1.5/5	1.5/5			36/75	36/75			T
	Ir ≤ 125	*				1.5/5				36/75			T
	Ir ≤ 160	*				1.5/5				36/75			T
	Ir ≤ 40	*	1.5/5	1.5/5	1.5/5	1.5/5	36/75	36/75	36/75	36/75	70/150	70/150	70/150
NSX100 TMD, Micrologic Icu при 415 В: S/L 100/150	Ir ≤ 50	*		1.5/5	1.5/5	1.5/5	36/75	36/75	36/75	36/75	70/150	70/150	70/150
	Ir ≤ 63	*		1.5/5	1.5/5	1.5/5	36/75	36/75	36/75	36/75	70/150	70/150	70/150
	Ir ≤ 80	*			1.5/5	1.5/5		36/75	36/75	36/75	70/150	70/150	70/150
	Ir ≤ 100	*			1.5/5	1.5/5			36/75	36/75			70/150
NSX160 S/L	Ir ≤ 125	*				1.5/5				36/75			70/150
	Ir ≤ 160	*				1.5/5				36/75			70/150

- T : Защита выключателя-разъединителя обеспечивается, но на практике такая комбинация не применяется
- T : Выключатель-разъединитель полностью скоординирован с вышестоящим автоматическим выключателем до значения Icu
- 36/75 : Выключатель-разъединитель защищен вышестоящим аппаратом до тока КЗ равного 36 кА/ Icm = 75 кА (мгнов.)
- : Защита выключателя-разъединителя вышестоящим аппаратом не обеспечивается

Координация выключатель-разъединитель – автоматический выключатель

Вышестоящий аппарат: iC60, C120, NG125

Нижестоящий аппарат: Compact INS40 - INS250, INV100 - INV250

Сеть до 415 В пер. тока

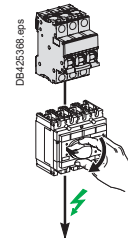

Нижестоящий аппарат	Выключатель-разъединитель	INS40	INS63	INS80	INS100	INS 250-100 INV100	INS125	INS160	INS 250-160 INV160	INS 250-200 INV200	INS250 INV250
	Ith (A) 60°	40	63	80	100	100	125	160	160	250	250
	Icw (кА)	3	3	3	5.5	8.5	5.5	5.5	8.5	8.5	8.5
	Icm (кА)	15	15	15	20	30	20	20	30	30	30

Вышестоящий аппарат	Ном. ток (A)	Icu (кА) при 415 В	Условный ток короткого замыкания/включающая способность выключателя-разъединителя									
			INS40	INS63	INS80	INS100	INS 250-100 INV100	INS125	INS160	INS 250-160 INV160	INS 250-200 INV200	INS250 INV250
iC60N Характеристики В-С-D	≤ 32	10	T	T	T	T	T	T	T	T	T	T
	40	10	T	T	T	T	T	T	T	T	T	T
	50	10		T	T	T	T	T	T	T	T	T
	63	10		T	T	T	T	T	T	T	T	T
iC60H Характеристики В-С-D	≤ 32	15	T	T	T	T	T	T	T	T	T	T
	40	15	T	T	T	T	T	T	T	T	T	T
	50	15		T	T	T	T	T	T	T	T	T
	63	15		T	T	T	T	T	T	T	T	T
iC60L Характеристики В-С-D-K-Z	≤ 25	25	T	T	T	T	T	T	T	T	T	T
	32	20	T	T	T	T	T	T	T	T	T	T
	40	20		T	T	T	T	T	T	T	T	T
	50	15		T	T	T	T	T	T	T	T	T
C120N Характеристики В-С-D	63	10		T	T	T	T	T	T	T	T	T
	80	10			T	T	T	T	T	T	T	T
	100	10				T	T	T	T	T	T	T
	2, 3, 4P 415 В	125	10					T	T	T	T	T
C120H Характеристики В-С-D	63	20		T	T	T	T	T	T	T	T	T
	80	20			T	T	T	T	T	T	T	T
	100	20				T	T	T	T	T	T	T
	2, 3, 4P 415 В	125	20					T	T	T	T	T
NG125N Характеристики В-С-D	≤ 40	25	T	T	T	T	T	T	T	T	T	T
	63	25		T	T	T	T	T	T	T	T	T
	80	25			T	T	T	T	T	T	T	T
	100	25				T	T	T	T	T	T	T
NG125H Характеристика С	125	25						T	T	T	T	T
	≤ 40	36	T	T	T	T	T	T	T	T	T	T
	63	36		T	T	T	T	T	T	T	T	T
	80	36			T	T	T	T	T	T	T	T
NG125L Характеристики В-С-D	100	36				T	T	T	T	T	T	T
	125	36						T	T	T	T	T
	≤ 40	50	T	T	T	T	T	T	T	T	T	T
	63	50		T	T	T	T	T	T	T	T	T
	80	50			T	T	T	T	T	T	T	T

- T : Защита выключателя-разъединителя обеспечивается, но на практике такая комбинация не применяется
- T : Выключатель-разъединитель полностью скоординирован с вышестоящим автоматическим выключателем до значения Icu
- 36/75 : Выключатель-разъединитель защищен вышестоящим аппаратом до тока КЗ равного 36 кА/ Icm = 75 кА (мгнов.)
- : Защита выключателя-разъединителя вышестоящим аппаратом не обеспечивается

Координация выключатель-разъединитель – автоматический выключатель

Вышестоящий аппарат: Compact NSXm

Нижестоящий аппарат: Compact INS40 - 250, Compact INV100 - 250

Сеть до 440 В пер. тока

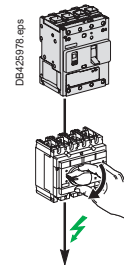

Нижестоящий аппарат	Выключатель-разъединитель	INS40	INS63	INS80	INS100	INS250-100 INV100	INS125	INS160	INS250-160 INV160	INS250-200 INV200	INS250 INV250
		Ith A 60°	40	63	80	100	100	125	160	160	200
Icw (кА)		3	3	3	5.5	8.5	5.5	5.5	8.5	8.5	
Icm (кА)		15	15	15	20	30	20	20	30	30	

Вышестоящий аппарат	Icu (кА)		Уставка Ir (А)	Условный ток короткого замыкания/включающая способность выключателя-разъединителя										
	415 В	440 В		T	T	T	T	T	T	T	T	T	T	T
NSXm E TMD, Micrologic	16	10	Ir ≤ 40	T	T	T	T	T	T	T	T	T	T	T
			Ir ≤ 50		T	T	T	T	T	T	T	T	T	T
			Ir ≤ 63		T	T	T	T	T	T	T	T	T	T
			Ir ≤ 80			T	T	T	T	T	T	T	T	T
			Ir ≤ 100				T	T	T	T	T	T	T	T
			Ir ≤ 125							T	T	T	T	T
NSXm B TMD, Micrologic	25	20	Ir ≤ 40	T	T	T	T	T	T	T	T	T	T	
			Ir ≤ 50		T	T	T	T	T	T	T	T	T	
			Ir ≤ 63		T	T	T	T	T	T	T	T	T	
			Ir ≤ 80			T	T	T	T	T	T	T	T	
			Ir ≤ 100				T	T	T	T	T	T	T	
			Ir ≤ 125							T	T	T	T	
NSXm F TMD, Micrologic	36	35	Ir ≤ 40	T	T	T	T	T	T	T	T	T	T	
			Ir ≤ 50		T	T	T	T	T	T	T	T	T	
			Ir ≤ 63		T	T	T	T	T	T	T	T	T	
			Ir ≤ 80			T	T	T	T	T	T	T	T	
			Ir ≤ 100				T	T	T	T	T	T	T	
			Ir ≤ 125							T	T	T	T	
NSXm N TMD, Micrologic	50	50	Ir ≤ 40	36/75	36/75	36/75	T	T	T	T	T	T	T	
			Ir ≤ 50		36/75	36/75	T	T	T	T	T	T	T	
			Ir ≤ 63		36/75	36/75	T	T	T	T	T	T		
			Ir ≤ 80			36/75	T	T	T	T	T	T		
			Ir ≤ 100				T	T	T	T	T	T		
			Ir ≤ 125							T	T	T		
NSXm H TMD, Micrologic	70	65	Ir ≤ 40	36/75	36/75	36/75	T	T	T	T	T	T		
			Ir ≤ 50		36/75	36/75	T	T	T	T	T	T		
			Ir ≤ 63		36/75	36/75	T	T	T	T	T			
			Ir ≤ 80			36/75	T	T	T	T	T			
			Ir ≤ 100				T	T	T	T	T			
			Ir ≤ 125							T	T			
Ir ≤ 160								T						

- T : Защита выключателя-разъединителя обеспечивается, но на практике такая комбинация не применяется
- T : Выключатель-разъединитель полностью скоординирован с вышестоящим автоматическим выключателем до значения Icu
- 36/75 : Выключатель-разъединитель защищен вышестоящим аппаратом до тока K3 равного 36 кА/ Icm = 75 кА (мгнов.)
- : Защита выключателя-разъединителя вышестоящим аппаратом не обеспечивается

Координация выключатель-разъединитель — автоматический выключатель

Вышестоящий аппарат: Compact NSX100 - 250

Нижестоящий аппарат: Compact INS40 - INS250, INV100 - INV250

Сеть до 440 В пер. тока

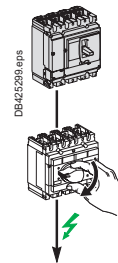

Нижестоящий аппарат	Выключатель-разъединитель	INS40	INS63	INS80	INS100	INS250-100 INV100	INS125	INS160	INS250-160 INV160	INS250-200 INV200	INS250 INV250
		I _{th} A 60°	40	63	80	100	100	125	160	160	200
I _{cw} (кА)		3	3	3	5,5	8,5	5,5	5,5	8,5	8,5	8,5
I _{cm} (кА)		15	15	15	20	30	20	20	30	30	30

Вышестоящий аппарат	I _{cu} (кА)		Уставка I _r (А)	Условный ток короткого замыкания/включающая способность выключателя-разъединителя									
	415 В	440 В		T	T	T	T	T	T	T	T	T	T
NSX100B NSX160B TMD / TMG / Micrologic	25	20	I _r ≤ 40	T	T	T	T	T	T	T	T	T	T
			I _r ≤ 63		T	T	T	T	T	T	T	T	T
			I _r ≤ 80			T	T	T	T	T	T	T	T
			I _r ≤ 100				T	T	T	T	T	T	T
			I _r ≤ 125						T	T	T	T	T
			I _r ≤ 160							T	T	T	T
NSX250B TMD / TMG / Micrologic	25	20	I _r ≤ 40	T	T	T	T	T	T	T	T	T	T
			I _r ≤ 63		T	T	T	T	T	T	T	T	
			I _r ≤ 80			T	T	T	T	T	T	T	
			I _r ≤ 100				T	T	T	T	T	T	
			I _r ≤ 125						T	T	T	T	
			I _r ≤ 160							T	T	T	
NSX100F NSX160F TMD / TMG / Micrologic	36	35	I _r ≤ 40			36/75	T	T	T	T	T	T	
			I _r ≤ 63			36/75	T	T	T	T	T		
			I _r ≤ 80			36/75	T	T	T	T	T		
			I _r ≤ 100				T	T	T	T	T		
			I _r ≤ 125						T	T	T		
			I _r ≤ 160							T	T		
NSX250F TMD / TMG / Micrologic	36	35	I _r ≤ 40		25/52	25/52	T	T	T	T	T	T	
			I _r ≤ 63		25/52	25/52	T	T	T	T	T		
			I _r ≤ 80			25/52	T	T	T	T	T		
			I _r ≤ 100				T	T	T	T	T		
			I _r ≤ 125						T	T	T		
			I _r ≤ 160							T	T		
NSX100N/H NSX160N/H TMD / TMG / Micrologic	50/70	50/65	I _r ≤ 40		25/52	25/52	T	T	T	T	T		
			I _r ≤ 63		25/52	25/52	T	T	T	T			
			I _r ≤ 80			25/52	T	T	T	T			
			I _r ≤ 100				T	T	T	T			
			I _r ≤ 125						T	T			
			I _r ≤ 160							T			
NSX250N/H TMD / TMG / Micrologic	50/70	50/65	I _r ≤ 40		25/52	25/52	T	T	T	T	T		
			I _r ≤ 63		25/52	25/52	T	T	T	T			
			I _r ≤ 80			25/52	T	T	T	T			
			I _r ≤ 100				T	T	T	T			
			I _r ≤ 125						T	T			
			I _r ≤ 160							T			
NSX100S/L/R TMD / TMG / Micrologic	100/ 150/ 200	90/ 130/ 200	I _r ≤ 40		36/75	36/75	36/75	65/143	T	65/143	65/143	T	
			I _r ≤ 63			36/75	36/75	65/143	T	65/143	65/143		
			I _r ≤ 80				36/75	65/143	T	65/143	65/143		
			I _r ≤ 100					65/143	T	65/143	65/143		
NSX160S/L TMD / TMG / Micrologic	100/ 150	90/ 130	I _r ≤ 40		36/75	36/75	36/75	65/143	T	65/143	65/143	T	
			I _r ≤ 63			36/75	36/75	65/143	T	65/143	65/143		
			I _r ≤ 80				36/75	65/143	T	65/143	65/143		
			I _r ≤ 100					65/143	T	65/143	65/143		
NSX250S/L/R TMD / TMG / Micrologic	100/ 150/ 200	90/ 130/ 200	I _r ≤ 40		25/52	25/52	25/52	65/143	T	65/143	65/143	T	
			I _r ≤ 63			25/52	25/52	65/143	T	65/143	65/143		
			I _r ≤ 80				25/52	65/143	T	65/143	65/143		
			I _r ≤ 100					65/143	T	65/143	65/143		
			I _r ≤ 125							65/143	65/143	T	
			I _r ≤ 160								65/143	65/143	
			I _r ≤ 200									65/143	
			I _r ≤ 250										

- T** : Защита выключателя-разъединителя обеспечивается, но на практике такая комбинация не применяется
- T** : Выключатель-разъединитель полностью скоординирован с вышестоящим автоматическим выключателем до значения I_{cu}
- 36/75** : Выключатель-разъединитель защищен вышестоящим аппаратом до тока КЗ равного 36 кА/ I_{cm} = 75 кА (мгнов.)
- : Защита выключателя-разъединителя вышестоящим аппаратом не обеспечивается

Координация выключатель-разъединитель – автоматический выключатель

Вышестоящий аппарат: Compact NSX100 - 630

Нижестоящий аппарат: Compact NSX100 - 630 NA

Сеть до 440 В пер. тока

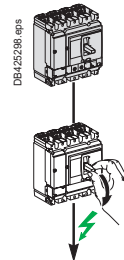

Нижестоящий аппарат	Выключатель-разъединитель	NSX100NA	NSX160NA	NSX250NA	NSX400NA	NSX630NA
	Ith A 60°	100	160	250	400	630
	Icw (кА)	1.8	2.5	3.5	5	6
	Icm (кА)	2.6	3.6	4.9	7.1	8.5

Вышестоящий аппарат	Icu (кА)		Уставка Ir (А)	Условный ток короткого замыкания/включающая способность выключателя-разъединителя					
	415 В	440 В							
NSX100B	25	20	Ir ≤ 100	T	T	T	T	T	
NSX160B			Ir ≤ 160		T	T	T	T	
NSX250B			Ir ≤ 200			T	T	T	
TMD / TMG / Micrologic			Ir ≤ 250			T	T	T	
NSX100F	36	35	Ir ≤ 100	T	T	T	T	T	
NSX160F			Ir ≤ 160		T	T	T	T	
NSX250F			Ir ≤ 200			T	T	T	
TMD / TMG / Micrologic			Ir ≤ 250			T	T	T	
NSX400F	36	30	Ir = 100 [1]	T	T	T	T	T	
NSX630F			Ir ≤ 160		T	T	T	T	
Micrologic			Ir ≤ 250			T	T	T	
			Ir ≤ 400				T	T	
			Ir ≤ 630					T	
NSX100N	50	50	Ir ≤ 100	T	T	T	T	T	
NSX160N			Ir ≤ 160		T	T	T	T	
NSX250N			Ir ≤ 200			T	T	T	
TMD / TMG / Micrologic			Ir ≤ 250			T	T	T	
NSX400N	50	42	Ir = 100 [1]	T	T	T	T	T	
NSX630N			Ir ≤ 160		T	T	T	T	
Micrologic			Ir ≤ 250			T	T	T	
			Ir ≤ 400				T	T	
			Ir ≤ 630					T	
NSX100H	70	65	Ir ≤ 100	T	T	T	T	T	
NSX160H			Ir ≤ 160		T	T	T	T	
NSX250H			Ir ≤ 200			T	T	T	
TMD / TMG / Micrologic			Ir ≤ 250			T	T	T	
NSX400H	70	65	Ir = 100 [1]	T	T	T	T	T	
NSX630H			Ir ≤ 160		T	T	T	T	
Micrologic			Ir ≤ 250			T	T	T	
			Ir ≤ 400				T	T	
			Ir ≤ 630					T	
NSX100S	100	90	Ir ≤ 100	T	T	T	T	T	
NSX160S			Ir ≤ 160		T	T	T	T	
NSX250S			Ir ≤ 200			T	T	T	
TMD / TMG / Micrologic			Ir ≤ 250			T	T	T	
NSX400S	100	90	Ir = 100 [1]	T	T	T	T	T	
NSX630S			Ir ≤ 160		T	T	T	T	
Micrologic			Ir ≤ 250			T	T	T	
			Ir ≤ 400				T	T	
			Ir ≤ 630					T	
NSX100L	150	130	Ir ≤ 100	T	T	T	T	T	
NSX160L			Ir ≤ 160		T	T	T	T	
NSX250L			Ir ≤ 200			T	T	T	
TMD / TMG / Micrologic			Ir ≤ 250			T	T	T	
NSX400L	150	130	Ir = 100 [1]	T	T	T	T	T	
NSX630L			Ir ≤ 160		T	T	T	T	
Micrologic			Ir ≤ 250			T	T	T	
			Ir ≤ 400				T	T	
			Ir ≤ 630					T	
NSX100R	200	200	Ir ≤ 100	T	T	T	T	T	
NSX250R			Ir ≤ 160		T	T	T	T	
TMD / TMG / Micrologic			Ir ≤ 200			T	T	T	
			Ir ≤ 250			T	T	T	
NSX400R	200	200	Ir = 100 [1]	T	T	T	T	T	
NSX630R			Ir ≤ 160		T	T	T	T	
Micrologic			Ir ≤ 250			T	T	T	
			Ir ≤ 400				T	T	
			Ir ≤ 630					T	

[1] Уставка выключателя NSX400 с расцепителем Micrologic 250 А может быть снижена до 100 А.

T : Защита выключателя-разъединителя обеспечивается, но на практике такая комбинация не применяется

T : Выключатель-разъединитель полностью скоординирован с вышестоящим автоматическим выключателем до значения Icu

: Защита выключателя-разъединителя вышестоящим аппаратом не обеспечивается

Координация выключатель-разъединитель – автоматический выключатель

Вышестоящий аппарат: Compact NSX400 - 630

Нижестоящий аппарат: Compact INS/INV100 - 630

Сеть до 440 В пер. тока

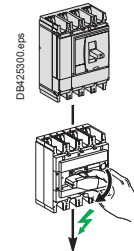

Нижестоящий аппарат	Выключат.- разъединит.	INS100	INS250- 100 INV100	INS125	INS160	INS250- 160 INV160	INS250- 200 INV200	INS250 INV250	INS320 INV320	INS400 INV400	INS500 INV500	INS630 INV630	INS630b INV630b
	Ith A 60°	100	100	125	160	160	200	250	320	400	500	630	630
	Icw (кА)	5.5	8.5	5.5	5.5	8.5	8.5	8.5	20	20	20	20	35
	Icm (кА)	20	30	20	20	30	30	30	50	50	50	50	75

Вышестоящ. аппарат	Icu (кА)		Уставка Ir	Условный ток короткого замыкания/включающая способность выключателя-разъединителя												
	415 В	440 В														
NSX400F NSX630F Micrologic	36	30	Ir = 100 [1]	16/32	T	16/32	16/32	T	T	T	T	T	T	T	T	T
			Ir ≤ 160			16/32	T	T	T	T	T	T	T	T	T	T
			Ir ≤ 200					T	T	T	T	T	T	T	T	T
			Ir ≤ 250						T	T	T	T	T	T	T	T
			Ir ≤ 320							T	T	T	T	T	T	T
			Ir ≤ 400								T	T	T	T	T	T
			Ir ≤ 500										T	T	T	T
			Ir ≤ 630											T	T	T
NSX400N NSX630N Micrologic	50	42	Ir = 100 [1]	16/32	36/75	16/32	16/32	36/75	36/75	36/75	T	T	T	T	T	
			Ir ≤ 160			16/32	36/75	36/75	36/75	36/75	T	T	T	T	T	
			Ir ≤ 200					36/75	36/75	36/75	T	T	T	T	T	
			Ir ≤ 250						36/75	36/75	T	T	T	T	T	
			Ir ≤ 320							36/75	T	T	T	T	T	
			Ir ≤ 400									T	T	T	T	
			Ir ≤ 500										T	T	T	
			Ir ≤ 630											T	T	
NSX400H NSX630H Micrologic	70	65	Ir = 100 [1]	16/32	36/75	16/32	16/32	36/75	36/75	36/75	T	T	T	T	T	
			Ir ≤ 160			16/32	36/75	36/75	36/75	36/75	T	T	T	T	T	
			Ir ≤ 200					36/75	36/75	36/75	T	T	T	T	T	
			Ir ≤ 250						36/75	36/75	T	T	T	T	T	
			Ir ≤ 320							36/75	T	T	T	T	T	
			Ir ≤ 400									T	T	T	T	
			Ir ≤ 500										T	T	T	
			Ir ≤ 630											T	T	
NSX400S NSX630S Micrologic	100	90	Ir = 100 [1]	16/32	36/75	16/32	16/32	36/75	36/75	36/75	T	T	T	T	T	
			Ir ≤ 160			16/32	36/75	36/75	36/75	36/75	T	T	T	T	T	
			Ir ≤ 200					36/75	36/75	36/75	T	T	T	T	T	
			Ir ≤ 250						36/75	36/75	T	T	T	T	T	
			Ir ≤ 320							36/75	T	T	T	T	T	
			Ir ≤ 400									T	T	T	T	
			Ir ≤ 500										T	T	T	
			Ir ≤ 630											T	T	
NSX400L NSX630L Micrologic	150	130	Ir = 100 [1]	16/32	36/75	16/32	16/32	36/75	36/75	36/75	T	T	T	T	T	
			Ir ≤ 160			16/32	36/75	36/75	36/75	36/75	T	T	T	T	T	
			Ir ≤ 200					36/75	36/75	36/75	T	T	T	T	T	
			Ir ≤ 250						36/75	36/75	T	T	T	T	T	
			Ir ≤ 320							36/75	T	T	T	T	T	
			Ir ≤ 400									T	T	T	T	
			Ir ≤ 500										T	T	T	
			Ir ≤ 630											T	T	
NSX400R NSX630R Micrologic	200	200	Ir = 100 [1]	16/32	36/75	16/32	16/32	36/75	36/75	36/75	150/330	150/330	150/330	150/330	T	
			Ir ≤ 160			16/32	36/75	36/75	36/75	36/75	150/330	150/330	150/330	150/330	T	
			Ir ≤ 200					36/75	36/75	36/75	150/330	150/330	150/330	150/330	T	
			Ir ≤ 250						36/75	36/75	150/330	150/330	150/330	150/330	T	
			Ir ≤ 320								150/330	150/330	150/330	150/330	T	
			Ir ≤ 400									150/330	150/330	150/330	T	
			Ir ≤ 500										150/330	150/330	T	
			Ir ≤ 630											150/330	T	

[1] Уставка выключателя NSX400 с расцепителем Micrologic 250 А может быть снижена до 100 А.

- T : Защита выключателя-разъединителя обеспечивается, но на практике такая комбинация не применяется
- T : Выключатель-разъединитель полностью скоординирован с вышестоящим автоматическим выключателем до значения Icu
- 36/75 : Выключатель-разъединитель защищен вышестоящим аппаратом до тока КЗ равного 36 кА/ Icm = 75 кА (мгнов.)
- : Защита выключателя-разъединителя вышестоящим аппаратом не обеспечивается

Координация выключатель-разъединитель – автоматический выключатель

Вышестоящий аппарат: Compact NS630b - 3200, Masterpact MTZ1

Нижестоящий аппарат: Compact INS/INV500 - 2500

Сеть до 440 В пер. тока

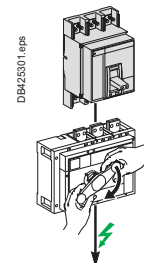

Нижестоящий аппарат	Выключатель-разъединитель	INS500 INV500	INS630 INV630	INS630b INV630b	INS800 INV800	INS1000 INV1000	INS1250 INV1250	INS1600 INV1600	INS2000 INV2000	INS2500 INV2500
	Ith A 60°	500	630	630	800	1000	1250	1600	2000	2500
	Icw (кА)	20	20	35	35	35	35	35	50	50
	Icm (кА)	50	50	75	75	75	75	75	105	105

Вышестоящий аппарат	Icu (кА)		Уставка Ir	Условный ток короткого замыкания/включающая способность выключателя-разъединителя									
	415 В	440 В		20/50	20/50	35/75	35/75	35/75	35/75	35/75	35/75	T	T
NS630bN	50	50	Ir ≤ 500										
NS800N			Ir ≤ 630										
NS1000N			Ir ≤ 800										
NS1250N			Ir ≤ 1000										
NS1600N			Ir ≤ 1250										
			Ir ≤ 1600										
NS630bH	70	65	Ir ≤ 500										
NS800H			Ir ≤ 630										
NS1000H			Ir ≤ 800										
NS1250H			Ir ≤ 1000										
NS1600H			Ir ≤ 1250										
			Ir ≤ 1600										
NS630bL	150	130	Ir ≤ 500										
NS800L			Ir ≤ 630										
NS1000L			Ir ≤ 800										
			Ir ≤ 1000										
NS630bLB	200	200	Ir ≤ 500										
NS800LB			Ir ≤ 630										
			Ir ≤ 800										
NS1600bN	70	65	Ir ≤ 1250										
NS2000N			Ir ≤ 1600										
NS2500N			Ir ≤ 2000										
NS3200N			Ir ≤ 2500										
NS1600bH	85	85	Ir ≤ 1250										
NS2000H			Ir ≤ 1600										
NS2500H			Ir ≤ 2000										
NS3200H			Ir ≤ 2500										
MTZ1 06H1	42	42	Ir ≤ 500										
MTZ1 08H1			Ir ≤ 630										
MTZ1 10H1			Ir ≤ 800										
MTZ1 12H1			Ir ≤ 1000										
MTZ1 16H1			Ir ≤ 1250										
			Ir ≤ 1600										
MTZ1 06H2	50	50	Ir ≤ 500										
MTZ1 08H2			Ir ≤ 630										
MTZ1 10H2			Ir ≤ 800										
MTZ1 12H2			Ir ≤ 1000										
MTZ1 16H2			Ir ≤ 1250										
			Ir ≤ 1600										
MTZ1 06H3	66	66	Ir ≤ 500										
MTZ1 08H3			Ir ≤ 630										
MTZ1 10H3			Ir ≤ 800										
MTZ1 12H3			Ir ≤ 1000										
MTZ1 16H3			Ir ≤ 1250										
			Ir ≤ 1600										
MTZ1 06L1	150	130	Ir ≤ 500										
MTZ1 08L1			Ir ≤ 630										
MTZ1 10L1			Ir ≤ 800										
			Ir ≤ 1000										

- T : Защита выключателя-разъединителя обеспечивается, но на практике такая комбинация не применяется
- T : Выключатель-разъединитель полностью скоординирован с вышестоящим автоматическим выключателем до значения Icu
- 36/75 : Выключатель-разъединитель защищен вышестоящим аппаратом до тока КЗ равного 36 кА/ Icm = 75 кА (мгнов.)
- : Защита выключателя-разъединителя вышестоящим аппаратом не обеспечивается

Координация выключатель-разъединитель – автоматический выключатель

Вышестоящий аппарат: Compact NS630b - 3200, Masterpact MTZ1

Нижестоящий аппарат: Compact NS630b - 3200 NA

Сеть до 440 В пер. тока

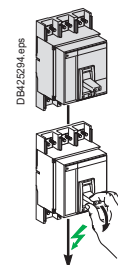

Нижестоящий аппарат	Выключатель-разъединитель	NS630b NA	NS800 NA	NS1000 NA	NS1250 NA	NS1600 NA	NS1600b NA	NS2000 NA	NS2500 NA	NS3200 NA
	Ith A 60°	630	800	1000	1250	1600	1600	2000	2500	3200
	Icw (кА)	25 (0.5s)	25 (0.5s)	25 (0.5s)	25 (0.5s)	25 (0.5s)	32 (3s)	32 (3s)	32 (3s)	32 (3s)
	Icm (кА)	52	52	52	52	52	135	135	135	135

Вышестоящий аппарат	Icu (кА)		Уставка Ir	Условный ток короткого замыкания/включающая способность выключателя-разъединителя								
	415 В	440 В										
NS630bN	50	50	Ir ≤ 630	T	T	T	T	T	T	T	T	T
NS800N			Ir ≤ 800		T	T	T	T	T	T	T	T
NS1000N			Ir ≤ 1000			T	T	T	T	T	T	T
NS1250N			Ir ≤ 1250				T	T	T	T	T	T
NS1600N			Ir ≤ 1600					T	T	T	T	T
NS630bH	70	65	Ir ≤ 630	T	T	T	T	T	T	T	T	T
NS800H			Ir ≤ 800		T	T	T	T	T	T	T	T
NS1000H			Ir ≤ 1000			T	T	T	T	T	T	T
NS1250H			Ir ≤ 1250				T	T	T	T	T	T
NS1600H			Ir ≤ 1600					T	T	T	T	T
NS630bL	150	130	Ir ≤ 630	T	T	T	T	T	T	T	T	T
NS800L			Ir ≤ 800		T	T	T	T	T	T	T	T
NS1000L			Ir ≤ 1000			T	T	T	T	T	T	T
NS630bLB	200	200	Ir ≤ 630	T	T	T	T	T	T	T	T	T
NS800LB			Ir ≤ 800		T	T	T	T	T	T	T	T
NS1600bN	70	65	Ir ≤ 1600						T	T	T	T
NS2000N			Ir ≤ 2000							T	T	T
NS2500N			Ir ≤ 2500								T	T
NS3200N			Ir ≤ 3200									T
NS1600bH	85	85	Ir ≤ 1600						T	T	T	T
NS2000H			Ir ≤ 2000							T	T	T
NS2500H			Ir ≤ 2500								T	T
NS3200H			Ir ≤ 3200									T
MTZ1 06H1	42	42	Ir ≤ 630	25/52	25/52	25/52	25/52	25/52	T	T	T	T
MTZ1 08H1			Ir ≤ 800		25/52	25/52	25/52	25/52	T	T	T	T
MTZ1 10H1			Ir ≤ 1000			25/52	25/52	25/52	T	T	T	T
MTZ1 12H1			Ir ≤ 1250				25/52	25/52	T	T	T	T
MTZ1 16H1			Ir ≤ 1600					25/52	T	T	T	T
MTZ1 06H2	50	50	Ir ≤ 630	25/52	25/52	25/52	25/52	25/52	T	T	T	T
MTZ1 08H2			Ir ≤ 800		25/52	25/52	25/52	25/52	T	T	T	T
MTZ1 10H2			Ir ≤ 1000			25/52	25/52	25/52	T	T	T	T
MTZ1 12H2			Ir ≤ 1250				25/52	25/52	T	T	T	T
MTZ1 16H2			Ir ≤ 1600					25/52	T	T	T	T
MTZ1 06H3	66	66	Ir ≤ 630	25/52	25/52	25/52	25/52	25/52	T	T	T	T
MTZ1 08H3			Ir ≤ 800		25/52	25/52	25/52	25/52	T	T	T	T
MTZ1 10H3			Ir ≤ 1000			25/52	25/52	25/52	T	T	T	T
MTZ1 12H3			Ir ≤ 1250				25/52	25/52	T	T	T	T
MTZ1 16H3			Ir ≤ 1600					25/52	T	T	T	T
MTZ1 06L1	150	130	Ir ≤ 630	T	T	T	T	T	T	T	T	T
MTZ1 08L1			Ir ≤ 800		T	T	T	T	T	T	T	T
MTZ1 10L1			Ir ≤ 1000			T	T	T	T	T	T	T

- T** : Защита выключателя-разъединителя обеспечивается, но на практике такая комбинация не применяется
- T** : Выключатель-разъединитель полностью скоординирован с вышестоящим автоматическим выключателем до значения Icu
- 36/75 : Выключатель-разъединитель защищен вышестоящим аппаратом до тока КЗ равного 36 кА/ Icm = 75 кА (мгнов.)
- : Защита выключателя-разъединителя вышестоящим аппаратом не обеспечивается

Координация выключатель-разъединитель – автоматический выключатель

Вышестоящий аппарат: Masterpact MTZ2

Нижестоящий аппарат: Compact INS/INV500 - 2500

Сеть до 440 В пер. тока

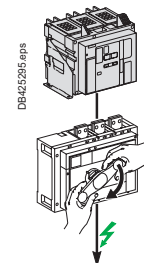

Нижестоящий аппарат	Выключатель-разъединитель	INS500 INV500	INS630 INV630	INS630b INV630b	INS800 INV800	INS1000 INV1000	INS1250 INV1250	INS1600 INV1600	INS2000 INV2000	INS2500 INV2500
	Ith A 60°	500	630	630	800	1000	1250	1600	2000	2500
	Icw (кА)	20	20	35	35	35	35	35	50	50
	Icm (кА)	50	50	75	75	75	75	75	105	105

Вышестоящ. аппарат	Icu (кА)		Уставка Ir	Условный ток короткого замыкания/включающая способность выключателя-разъединителя									
	415 В	440 В		20/50	20/50	35/75	35/75	35/75	35/75	35/75	35/75	T	T
MTZ2 08N1	42	42	Ir ≤ 500	20/50	20/50	35/75	35/75	35/75	35/75	35/75	35/75	T	T
MTZ2 10N1			Ir ≤ 630		20/50	35/75	35/75	35/75	35/75	35/75	35/75	T	T
MTZ2 12N1			Ir ≤ 800				35/75	35/75	35/75	35/75	35/75	T	T
MTZ2 16N1			Ir ≤ 1000					35/75	35/75	35/75	35/75	T	T
MTZ2 20N1			Ir ≤ 1250						35/75	35/75	35/75	T	T
			Ir ≤ 1600							35/75	35/75	35/75	T
			Ir ≤ 2000									T	T
MTZ2 08H1	66	66	Ir ≤ 500	20/50	20/50	35/75	35/75	35/75	35/75	35/75	35/75	50/105	50/105
MTZ2 10H1			Ir ≤ 630		20/50	35/75	35/75	35/75	35/75	35/75	35/75	50/105	50/105
MTZ2 12H1			Ir ≤ 800				35/75	35/75	35/75	35/75	35/75	50/105	50/105
MTZ2 16H1			Ir ≤ 1000					35/75	35/75	35/75	35/75	50/105	50/105
MTZ2 20H1			Ir ≤ 1250						35/75	35/75	35/75	50/105	50/105
MTZ2 25H1			Ir ≤ 1600						35/75	35/75	35/75	50/105	50/105
			Ir ≤ 2000										50/105
			Ir ≤ 2500										50/105
MTZ2 08H2	100	100	Ir ≤ 500	20/50	20/50	35/75	35/75	35/75	35/75	35/75	35/75	50/105	50/105
MTZ2 10H2			Ir ≤ 630		20/50	35/75	35/75	35/75	35/75	35/75	35/75	50/105	50/105
MTZ2 12H2			Ir ≤ 800				35/75	35/75	35/75	35/75	35/75	50/105	50/105
MTZ2 16H2			Ir ≤ 1000					35/75	35/75	35/75	35/75	50/105	50/105
MTZ2 20H2			Ir ≤ 1250						35/75	35/75	35/75	50/105	50/105
MTZ2 25H2			Ir ≤ 1600						35/75	35/75	35/75	50/105	50/105
MTZ2 20H3	150	150	Ir ≤ 2000									50/105	50/105
MTZ2 25H3			Ir ≤ 2500										50/105

- T : Защита выключателя-разъединителя обеспечивается, но на практике такая комбинация не применяется
- T : Switch-disconnector is Totally coordinated up - Icu of circuit breaker installed on supply side
- 36/75 : Выключатель-разъединитель защищен вышестоящим аппаратом до тока КЗ равного 36 кА/ Icm = 75 кА (мгнов.)
- : Защита выключателя-разъединителя вышестоящим аппаратом не обеспечивается

Координация выключатель-разъединитель – автоматический выключатель

Вышестоящий аппарат: Compact NS630b -1600, Masterpact MTZ1, MTZ2

Нижестоящий аппарат: Masterpact MTZ1 HA, Masterpact MTZ2 NA

Сеть до 440 В пер. тока

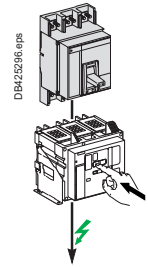

Нижестоящий аппарат	Выключатель-разъединитель Ith A 60°	MTZ1	MTZ1	MTZ1	MTZ1	MTZ1	MTZ2	MTZ2	MTZ2	MTZ2
		06HA	08HA	10HA	12HA	16HA	08NA	10NA	12NA	16NA
		630	800	1000	1250	1600	800	1000	1250	1600
		Icw (кА)	36	36	36	36	36	42	42	42
	Icm (кА)	75	75	75	75	75	88	88	88	88

Вышестоящий аппарат	Icu (кА)		Уставка Ir	Условный ток короткого замыкания/включающая способность выключателя-разъединителя								
	415 В	440 В										
NS630bN	50	50	Ir ≤ 630	T	T	T	T	T	T	T	T	T
NS800N			Ir ≤ 800		T	T	T	T	T	T	T	T
NS1000N			Ir ≤ 1000			T	T	T		T	T	T
NS1250N			Ir ≤ 1250				T	T			T	T
NS1600N			Ir ≤ 1600					T				T
NS630bH	70	65	Ir ≤ 630	50/105	50/105	50/105	50/105	50/105	50/105	50/105	50/105	50/105
NS800H			Ir ≤ 800		50/105	50/105	50/105	50/105	50/105	50/105	50/105	50/105
NS1000H			Ir ≤ 1000			50/105	50/105	50/105		50/105	50/105	50/105
NS1250H			Ir ≤ 1250				50/105	50/105			50/105	50/105
NS1600H			Ir ≤ 1600					50/105				50/105
NS630bL	150	130	Ir ≤ 630	T	T	T	T	T	T	T	T	T
NS800L			Ir ≤ 800		T	T	T	T	T	T	T	T
NS1000L			Ir ≤ 1000			T	T	T		T	T	T
NS630bLB	200	200	Ir ≤ 630	T	T	T	T	T	T	T	T	T
NS800LB			Ir ≤ 800		T	T	T	T	T	T	T	T
MTZ1 06H1	42	42	Ir ≤ 630	36/75	36/75	36/75	36/75	36/75	42/88	42/88	42/88	42/88
MTZ1 08H1			Ir ≤ 800		36/75	36/75	36/75	36/75	42/88	42/88	42/88	42/88
MTZ1 10H1			Ir ≤ 1000			36/75	36/75	36/75		42/88	42/88	42/88
MTZ1 12H1			Ir ≤ 1250				36/75	36/75			42/88	42/88
MTZ1 16H1			Ir ≤ 1600					36/75				42/88
MTZ1 06H2	50	50	Ir ≤ 630	36/75	36/75	36/75	36/75	36/75	42/88	42/88	42/88	42/88
MTZ1 08H2			Ir ≤ 800		36/75	36/75	36/75	36/75	42/88	42/88	42/88	42/88
MTZ1 10H2			Ir ≤ 1000			36/75	36/75	36/75		42/88	42/88	42/88
MTZ1 12H2			Ir ≤ 1250				36/75	36/75			42/88	42/88
MTZ1 16H2			Ir ≤ 1600					36/75				42/88
MTZ1 06H3	66	66	Ir ≤ 630	36/75	36/75	36/75	36/75	36/75	42/88	42/88	42/88	42/88
MTZ1 08H3			Ir ≤ 800		36/75	36/75	36/75	36/75	42/88	42/88	42/88	42/88
MTZ1 10H3			Ir ≤ 1000			36/75	36/75	36/75		42/88	42/88	42/88
MTZ1 12H3			Ir ≤ 1250				36/75	36/75			42/88	42/88
MTZ1 16H3			Ir ≤ 1600					36/75				42/88
MTZ1 06L1	150	130	Ir ≤ 630	T	T	T	T	T	T	T	T	T
MTZ1 08L1			Ir ≤ 800		T	T	T	T	T	T	T	T
MTZ1 10L1			Ir ≤ 1000			T	T	T		T	T	T
MTZ2 08N1	42	42	Ir ≤ 800		36/75	36/75	36/75	36/75	42/88	42/88	42/88	42/88
MTZ2 10N1			Ir ≤ 1000			36/75	36/75	36/75		42/88	42/88	42/88
MTZ2 12N1			Ir ≤ 1250				36/75	36/75			42/88	42/88
MTZ2 16N1			Ir ≤ 1600					36/75				42/88
MTZ2 20N1												
MTZ2 08H1	66	66	Ir ≤ 800		36/75	36/75	36/75	36/75	42/88	42/88	42/88	42/88
MTZ2 10H1			Ir ≤ 1000			36/75	36/75	36/75		42/88	42/88	42/88
MTZ2 12H1			Ir ≤ 1250				36/75	36/75			42/88	42/88
MTZ2 16H1			Ir ≤ 1600					36/75				42/88

- T : Защита выключателя-разъединителя обеспечивается, но на практике такая комбинация не применяется
- T : Выключатель-разъединитель полностью скоординирован с вышестоящим автоматическим выключателем до значения Icu
- 36/75 : Выключатель-разъединитель защищен вышестоящим аппаратом до тока КЗ равного 36 кА/ Icm = 75 кА (мгнов.)
- : Защита выключателя-разъединителя вышестоящим аппаратом не обеспечивается

Координация выключатель-разъединитель – автоматический выключатель

Вышестоящий аппарат: Masterpact MTZ2, MTZ3

Нижестоящий аппарат: Masterpact MTZ2 HA, MTZ3 HA

Сеть до 440 В пер. тока

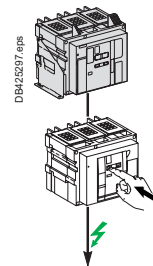

Нижестоящий аппарат	Выключатель-разъединитель	MTZ2	MTZ2	MTZ2	MTZ2	MTZ2	MTZ2	MTZ2	MTZ2	MTZ2	MTZ3	MTZ3	MTZ3
		08 HA	10 HA	12 HA	16 HA	20 HA	25 HA	32 HA	40 HA	40 HA	50 HA	63 HA	
	Ith A 60°	800	1000	1250	1600	2000	2500	3200	4000	4000	5000	6300	
	Icw (кА)	66	66	66	66	66	66	66	66	85	85	85	
	Icm (кА)	145	145	145	145	145	145	145	145	187	187	187	

Вышестоящий аппарат	Icu (кА)		Уставка Ir	Условный ток короткого замыкания/включающая способность выключателя-разъединителя										
	415 В	440 В		MTZ2 08 HA	MTZ2 10 HA	MTZ2 12 HA	MTZ2 16 HA	MTZ2 20 HA	MTZ2 25 HA	MTZ2 32 HA	MTZ2 40 HA	MTZ3 40 HA	MTZ3 50 HA	MTZ3 63 HA
MTZ2 08N1	42	42	Ir ≤ 800	T	T	T	T	T	T	T	T	T	T	T
MTZ2 10N1			Ir ≤ 1000		T	T	T	T	T	T	T	T	T	T
MTZ2 12N1			Ir ≤ 1250			T	T	T	T	T	T	T	T	T
MTZ2 16N1			Ir ≤ 1600				T	T	T	T	T	T	T	T
MTZ2 20N1			Ir ≤ 2000					T	T	T	T	T	T	T
MTZ2 08H1	66	66	Ir ≤ 800	T	T	T	T	T	T	T	T	T	T	
MTZ2 10H1			Ir ≤ 1000		T	T	T	T	T	T	T	T	T	
MTZ2 12H1			Ir ≤ 1250			T	T	T	T	T	T	T	T	
MTZ2 16H1			Ir ≤ 1600				T	T	T	T	T	T	T	
MTZ2 20H1			Ir ≤ 2000					T	T	T	T	T	T	
MTZ2 25H1			Ir ≤ 2500					T	T	T	T	T		
MTZ2 32H1			Ir ≤ 3200						T	T	T	T		
MTZ2 40H1			Ir ≤ 4000							T	T	T		
MTZ3 40H1	100	100	Ir ≤ 4000								66/145	85/187	85/187	
MTZ3 50H1			Ir ≤ 5000									85/187	85/187	
MTZ3 63H1			Ir ≤ 6300										85/187	
MTZ2 08H2	100	100	Ir ≤ 800	66/145	66/145	66/145	66/145	66/145	66/145	66/145	66/145	85/187	85/187	
MTZ2 10H2			Ir ≤ 1000		66/145	66/145	66/145	66/145	66/145	66/145	66/145	85/187	85/187	
MTZ2 12H2			Ir ≤ 1250			66/145	66/145	66/145	66/145	66/145	66/145	85/187	85/187	
MTZ2 16H2			Ir ≤ 1600				66/145	66/145	66/145	66/145	66/145	85/187	85/187	
MTZ2 20H2			Ir ≤ 2000					66/145	66/145	66/145	66/145	85/187	85/187	
MTZ2 25H2			Ir ≤ 2500						66/145	66/145	66/145	85/187	85/187	
MTZ2 32H2			Ir ≤ 3200							66/145	66/145	85/187	85/187	
MTZ2 40H2	Ir ≤ 4000								66/145	85/187	85/187			
MTZ2 08L1	150	150	Ir ≤ 800	66/145	66/145	66/145	66/145	66/145	66/145	66/145	66/145	85/187	85/187	
MTZ2 10L1			Ir ≤ 1000		66/145	66/145	66/145	66/145	66/145	66/145	66/145	85/187	85/187	
MTZ2 12L1			Ir ≤ 1250			66/145	66/145	66/145	66/145	66/145	66/145	85/187	85/187	
MTZ2 16L1			Ir ≤ 1600				66/145	66/145	66/145	66/145	66/145	85/187	85/187	
MTZ2 20L1			Ir ≤ 2000					66/145	66/145	66/145	66/145	85/187	85/187	
MTZ2 20H3			Ir ≤ 2000					66/145	66/145	66/145	66/145	85/187	85/187	
MTZ2 25H3			Ir ≤ 2500						66/145	66/145	66/145	85/187	85/187	
MTZ2 32H3			Ir ≤ 3200							66/145	66/145	85/187	85/187	
MTZ2 40H3			Ir ≤ 4000								66/145	85/187	85/187	
MTZ3 40H2	150	150	Ir ≤ 4000								66/145	85/187		
MTZ3 50H2			Ir ≤ 5000									85/187		
MTZ3 63H2			Ir ≤ 6300									85/187		

- : Защита выключателя-разъединителя обеспечивается, но на практике такая комбинация не применяется
- : Выключатель-разъединитель полностью скоординирован с вышестоящим автоматическим выключателем до значения Icu
- : Выключатель-разъединитель защищен вышестоящим аппаратом до тока КЗ равного 36 кА/ Icm = 75 кА (мгнов.)
- : Защита выключателя-разъединителя вышестоящим аппаратом не обеспечивается

Координация выключатель-разъединитель – автоматический выключатель

Вышестоящий аппарат: Compact NSXm, Compact NSX100 - 250

Нижестоящий аппарат: Compact INS40 - 250, Compact INV100 - 250

Сеть 500/525 В пер. тока

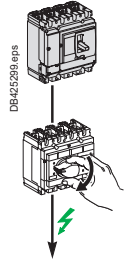

Нижестоящий аппарат	Выключатель-разъединитель	INS100	INS250-100 INV100	INS125	INS160	INS250-160 INV160	INS250-200 INV200	INS250 INV250	
		I _{th} A 60°	100	100	125	160	160	200	250
		I _{cw} (кА)	5.5	8.5	5.5	5.5	8.5	8.5	8.5
		I _{cm} (кА)	20	30	20	20	30	30	30

Вышестоящий аппарат	I _{cu} (кА)		Уставка I _r	Условный ток короткого замыкания/включающая способность выключателя-разъединителя							
	500 В	525 В									
NSXm E/B TMD	8/10	-	I _r ≤ 40	T	T	T	T	T	T	T	T
			I _r ≤ 50	T	T	T	T	T	T	T	T
			I _r ≤ 63	T	T	T	T	T	T	T	T
NSXm F TMD	15	10	I _r ≤ 40	T	T	T	T	T	T	T	T
			I _r ≤ 50	T	T	T	T	T	T	T	T
			I _r ≤ 63	T	T	T	T	T	T	T	T
NSXm N TMD	25	15	I _r ≤ 40	T	T	T	T	T	T	T	T
			I _r ≤ 50	T	T	T	T	T	T	T	T
			I _r ≤ 63	T	T	T	T	T	T	T	T
NSXm H TMD	30	22	I _r ≤ 40	T	T	T	T	T	T	T	T
			I _r ≤ 50	T	T	T	T	T	T	T	T
			I _r ≤ 63	T	T	T	T	T	T	T	T
NSX100B NSX160B NSX250B TMD / TMG / Micrologic	15	-	I _r ≤ 100	T	T	T	T	T	T	T	T
			I _r ≤ 125			T	T	T	T	T	T
			I _r ≤ 160				T	T	T	T	T
			I _r ≤ 200						T	T	T
			I _r ≤ 250								T
NSX100F NSX160F NSX250F TMD / TMG / Micrologic	25	22	I _r ≤ 100	T	T	T	T	T	T	T	T
			I _r ≤ 125			T	T	T	T	T	T
			I _r ≤ 160				T	T	T	T	T
			I _r ≤ 200						T	T	T
			I _r ≤ 250								T
NSX100N NSX160N NSX250N TMD / TMG / Micrologic	36	35	I _r ≤ 100	22/46	T	22/46	T	T	T	T	T
			I _r ≤ 125			22/46	T	T	T	T	T
			I _r ≤ 160				T	T	T	T	T
			I _r ≤ 200						T	T	T
			I _r ≤ 250								T
NSX100H NSX160H NSX250H TMD / TMG / Micrologic	50	35	I _r ≤ 100	22/46	T	22/46	T	T	T	T	T
			I _r ≤ 125			22/46	T	T	T	T	T
			I _r ≤ 160				T	T	T	T	T
			I _r ≤ 200						T	T	T
			I _r ≤ 250								T
NSX100S NSX160S NSX250S TMD / TMG / Micrologic	65	40	I _r ≤ 100	22/46	T	22/46	T	T	T	T	T
			I _r ≤ 125			22/46	T	T	T	T	T
			I _r ≤ 160				T	T	T	T	T
			I _r ≤ 200						T	T	T
			I _r ≤ 250								T
NSX100L NSX160L NSX250L TMD / TMG / Micrologic	70	50	I _r ≤ 100	22/46	T	22/46	T	T	T	T	T
			I _r ≤ 125			22/46	T	T	T	T	T
			I _r ≤ 160				T	T	T	T	T
			I _r ≤ 200						T	T	T
			I _r ≤ 250								T
NSX100R NSX250R TMD / TMG / Micrologic	80	65	I _r ≤ 100	22/46	T	22/46	T	T	T	T	T
			I _r ≤ 125			22/46	T	T	T	T	T
			I _r ≤ 160				T	T	T	T	T
			I _r ≤ 200						T	T	T
			I _r ≤ 250								T

- T : Защита выключателя-разъединителя обеспечивается, но на практике такая комбинация не применяется
- T : Выключатель-разъединитель полностью скоординирован с вышестоящим автоматическим выключателем до значения I_{cu}
- 36/75 : Выключатель-разъединитель защищен вышестоящим аппаратом до тока КЗ равного 36 кА / I_{cm} = 75 кА (мгнов.)
- : Защита выключателя-разъединителя вышестоящим аппаратом не обеспечивается

Координация выключатель-разъединитель — автоматический выключатель

Вышестоящий аппарат: Compact NSX400 - 630

Нижестоящий аппарат: Compact INS/INV100 - 630

Сеть 500/525 В пер. тока

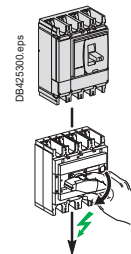

Нижестоящий аппарат	Выключатель-разъединитель	INS250-100 INV100	INS250-160 INV160	INS250-200 INV200	INS250 INV250	INS320 INV320	INS400 INV400	INS500 INV500	INS630 INV630	INS630b INV630b
		I _{th} A 60°	100	160	200	250	320	400	500	630
I _{cw} (кА)		8.5	8.5	8.5	8.5	20	20	20	20	35
I _{cm} (кА)		30	30	30	30	50	50	50	50	75

Вышестоящий аппарат	I _{cu} (кА)		Уставка I _r	Условный ток короткого замыкания/включающая способность выключателя-разъединителя									
	500 В	525 В		T	T	T	T	T	T	T	T	T	T
NSX400F NSX630F Micrologic	25	20	I _r = 100 [1]	T	T	T	T	T	T	T	T	T	T
			I _r ≤ 160		T	T	T	T	T	T	T	T	T
			I _r ≤ 200			T	T	T	T	T	T	T	T
			I _r ≤ 250				T	T	T	T	T	T	T
			I _r ≤ 320					T	T	T	T	T	T
			I _r ≤ 400						T	T	T	T	T
			I _r ≤ 500							T	T	T	T
NSX400N NSX630N Micrologic	30	22	I _r = 100 [1]	25/52	25/52	25/52	25/52	T	T	T	T	T	
			I _r ≤ 160		25/52	25/52	25/52	T	T	T	T	T	
			I _r ≤ 200			25/52	25/52	T	T	T	T	T	
			I _r ≤ 250				25/52	T	T	T	T	T	
			I _r ≤ 320					T	T	T	T	T	
			I _r ≤ 400						T	T	T	T	
			I _r ≤ 500							T	T	T	
NSX400H NSX630H Micrologic	50	35	I _r = 100 [1]	25/52	25/52	25/52	25/52	T	T	T	T	T	
			I _r ≤ 160		25/52	25/52	25/52	T	T	T	T	T	
			I _r ≤ 200			25/52	25/52	T	T	T	T	T	
			I _r ≤ 250				25/52	T	T	T	T	T	
			I _r ≤ 320					T	T	T	T	T	
			I _r ≤ 400						T	T	T	T	
			I _r ≤ 500							T	T	T	
NSX400S NSX630S Micrologic	65	40	I _r = 100 [1]	25/52	25/52	25/52	25/52	T	T	T	T	T	
			I _r ≤ 160		25/52	25/52	25/52	T	T	T	T	T	
			I _r ≤ 200			25/52	25/52	T	T	T	T	T	
			I _r ≤ 250				25/52	T	T	T	T	T	
			I _r ≤ 320					T	T	T	T	T	
			I _r ≤ 400						T	T	T	T	
			I _r ≤ 500							T	T	T	
NSX400L NSX630L Micrologic	70	50	I _r = 100 [1]	25/52	25/52	25/52	25/52	T	T	T	T	T	
			I _r ≤ 160		25/52	25/52	25/52	T	T	T	T	T	
			I _r ≤ 200			25/52	25/52	T	T	T	T	T	
			I _r ≤ 250				25/52	T	T	T	T	T	
			I _r ≤ 320					T	T	T	T	T	
			I _r ≤ 400						T	T	T	T	
			I _r ≤ 500							T	T	T	
NSX400R NSX630R Micrologic	80	65	I _r = 100 [1]	25/52	25/52	25/52	25/52	T	T	T	T	T	
			I _r ≤ 160		25/52	25/52	25/52	T	T	T	T	T	
			I _r ≤ 200			25/52	25/52	T	T	T	T	T	
			I _r ≤ 250				25/52	T	T	T	T	T	
			I _r ≤ 320					T	T	T	T	T	
			I _r ≤ 400						T	T	T	T	
			I _r ≤ 500							T	T	T	

[1] Уставка выключателя NSX400 с расцепителем Micrologic 250 А может быть снижена до 100 А.

- T : Защита выключателя-разъединителя обеспечивается, но на практике такая комбинация не применяется
- T : Выключатель-разъединитель полностью скоординирован с вышестоящим автоматическим выключателем до значения I_{cu}
- 36/75 : Выключатель-разъединитель защищен вышестоящим аппаратом до тока КЗ равного 36 кА/ I_{cm} = 75 кА (мгнов.)
- : Защита выключателя-разъединителя вышестоящим аппаратом не обеспечивается

Координация выключатель-разъединитель – автоматический выключатель

Вышестоящий аппарат: Compact NS630b - 3200, Masterpact MTZ1/2

Нижестоящий аппарат: Compact INS/INV500 - 2500

Сеть 500/525 В пер. тока

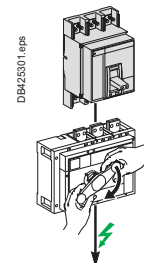

Нижестоящий аппарат	Выключатель-разъединитель	INS500	INS630	INS630b	INS800	INS1000	INS1250	INS1600	INS2000	INS2500	
		INV500	INV630	INV630b	INV800	INV1000	INV1250	INV1600	INV2000	INV2500	
		Ith A 60°	500	630	630	800	1000	1250	1600	2000	2500
		Icw (кА)	20	20	35	35	35	35	35	50	50
		Icm (кА)	50	50	75	75	75	75	105	105	

Вышестоящий аппарат	Icu (кА) 500/525 В	Уставка Ir	Условный ток короткого замыкания/включающая способность выключателя-разъединителя									
NS630bN NS800N NS1000N NS1250N NS1600N	40	Ir ≤ 500	20/50	20/50	35/75	35/75	35/75	35/75	35/75	35/75	T	T
		Ir ≤ 630		20/50	35/75	35/75	35/75	35/75	35/75	35/75	T	T
		Ir ≤ 800				35/75	35/75	35/75	35/75	35/75	T	T
		Ir ≤ 1000					35/75	35/75	35/75	35/75	T	T
		Ir ≤ 1250						35/75	35/75	35/75	T	T
NS630bH NS800H NS1000H NS1250H NS1600H	50	Ir ≤ 500	20/50	20/50	35/75	35/75	35/75	35/75	35/75	35/75	T	T
		Ir ≤ 630		20/50	35/75	35/75	35/75	35/75	35/75	35/75	T	T
		Ir ≤ 800				35/75	35/75	35/75	35/75	35/75	T	T
		Ir ≤ 1000					35/75	35/75	35/75	35/75	T	T
		Ir ≤ 1250						35/75	35/75	35/75	T	T
NS630bL NS800L NS1000L	100	Ir ≤ 500	36/75	36/75	T	T	T	T	T	T	T	T
		Ir ≤ 630		36/75	T	T	T	T	T	T	T	T
		Ir ≤ 800				T	T	T	T	T	T	T
		Ir ≤ 1000					T	T	T	T	T	T
		Ir ≤ 1250						T	T	T	T	T
NS630bLB NS800LB	100	Ir ≤ 500	70/154	70/154	T	T	T	T	T	T	T	T
		Ir ≤ 630		70/154	T	T	T	T	T	T	T	T
		Ir ≤ 800				T	T	T	T	T	T	T
		Ir ≤ 1000					T	T	T	T	T	T
		Ir ≤ 1250						T	T	T	T	T
NS1600bN NS2000N NS2500N NS3200N	65	Ir ≤ 1250						35/75	35/75	50/105	50/105	
		Ir ≤ 1600							35/75	50/105	50/105	
		Ir ≤ 2000								50/105	50/105	
		Ir ≤ 2500									50/105	
		Ir ≤ 3200										50/105
MTZ1 06H1/H2 MTZ1 08H1/2 MTZ1 10H1/2 MTZ1 12H1/2 MTZ1 16H1/2	42	Ir ≤ 500	20/50	20/50	35/75	35/75	35/75	35/75	35/75	35/75	T	T
		Ir ≤ 630		20/50	35/75	35/75	35/75	35/75	35/75	35/75	T	T
		Ir ≤ 800				35/75	35/75	35/75	35/75	35/75	T	T
		Ir ≤ 1000					35/75	35/75	35/75	35/75	T	T
		Ir ≤ 1250						35/75	35/75	35/75	T	T
MTZ1 06L1 MTZ1 08L1 MTZ1 10L1	100	Ir ≤ 500	36/75	36/75	T	T	T	T	T	T	T	T
		Ir ≤ 630		36/75	T	T	T	T	T	T	T	T
		Ir ≤ 800				T	T	T	T	T	T	T
		Ir ≤ 1000					T	T	T	T	T	T
		Ir ≤ 1250						T	T	T	T	T
MTZ2 08N1 MTZ2 10N1 MTZ2 12N1 MTZ2 16N1 MTZ2 20N1	42	Ir ≤ 500	20/50	20/50	35/75	35/75	35/75	35/75	35/75	35/75	T	T
		Ir ≤ 630		20/50	35/75	35/75	35/75	35/75	35/75	35/75	T	T
		Ir ≤ 800				35/75	35/75	35/75	35/75	35/75	T	T
		Ir ≤ 1000					35/75	35/75	35/75	35/75	T	T
		Ir ≤ 1250						35/75	35/75	35/75	T	T
MTZ2 08 MTZ2 10 MTZ2 12 MTZ2 16 MTZ2 20 MTZ2 25 MTZ2 32 MTZ2 40	H1/H/H3/L1 66/85/130	Ir ≤ 500	20/50	20/50	35/75	35/75	35/75	35/75	35/75	35/75	50/105	50/105
		Ir ≤ 630		20/50	35/75	35/75	35/75	35/75	35/75	35/75	50/105	50/105
		Ir ≤ 800				35/75	35/75	35/75	35/75	35/75	50/105	50/105
		Ir ≤ 1000					35/75	35/75	35/75	35/75	50/105	50/105
		Ir ≤ 1250						35/75	35/75	35/75	50/105	50/105
		Ir ≤ 1600							35/75	35/75	50/105	50/105
		Ir ≤ 2000								50/105	50/105	50/105
		Ir ≤ 2500									50/105	50/105
		Ir ≤ 3200										50/105

- T : Защита выключателя-разъединителя обеспечивается, но на практике такая комбинация не применяется
- T : Выключатель-разъединитель полностью скоординирован с вышестоящим автоматическим выключателем до значения Icu
- 36/75 : Выключатель-разъединитель защищен вышестоящим аппаратом до тока КЗ равного 36 кА/ Icm = 75 кА (мгнов.)
- : Защита выключателя-разъединителя вышестоящим аппаратом не обеспечивается

Координация выключатель-разъединитель – автоматический выключатель

Вышестоящий аппарат: Compact NSXm, Compact NSX100 - 250

Нижестоящий аппарат: Compact INS40 - 250, Compact INV100 - 250

Сеть 690 В пер. тока

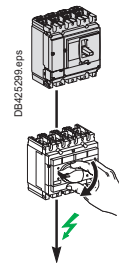

Нижестоящий аппарат	Выключатель-разъединитель	INS100	INS250-100 INV100	INS125	INS160	INS250-160 INV160	INS250-200 INV200	INS250 INV250
	Ith A 60°	100	100	125	160	160	200	200
	Icw (кА)	5.5	8.5	5.5	5.5	8.5	8.5	8.5
	Icm (кА)	20	30	20	20	30	30	30

Вышестоящий аппарат	Icu (кА) 690 В	Уставка Ir	Условный ток короткого замыкания/включающая способность выключателя-разъединителя						
			T	T	T	T	T	T	T
NSXm N TMD	10	Ir ≤ 40	T	T	T	T	T	T	T
		Ir ≤ 50	T	T	T	T	T	T	T
		Ir ≤ 63	T	T	T	T	T	T	T
NSXm H TMD	10	Ir ≤ 40	T	T	T	T	T	T	T
		Ir ≤ 50	T	T	T	T	T	T	T
		Ir ≤ 63	T	T	T	T	T	T	T
NSX100F NSX160F NSX250F TMD / TMG / Micrologic	8	Ir ≤ 100	T	T	T	T	T	T	T
		Ir ≤ 125			T	T	T	T	T
		Ir ≤ 160				T	T	T	T
		Ir ≤ 200						T	T
		Ir ≤ 250							T
NSX100N NSX160N NSX250N TMD / TMG / Micrologic	10	Ir ≤ 100	T	T	T	T	T	T	T
		Ir ≤ 125			T	T	T	T	T
		Ir ≤ 160				T	T	T	T
		Ir ≤ 200						T	T
		Ir ≤ 250							T
NSX100H NSX160H NSX250H TMD / TMG / Micrologic	10	Ir ≤ 100	T	T	T	T	T	T	T
		Ir ≤ 125			T	T	T	T	T
		Ir ≤ 160				T	T	T	T
		Ir ≤ 200						T	T
		Ir ≤ 250							T
NSX100S NSX160S NSX250S TMD / TMG / Micrologic	15	Ir ≤ 100	T	T	T	T	T	T	T
		Ir ≤ 125			T	T	T	T	T
		Ir ≤ 160				T	T	T	T
		Ir ≤ 200						T	T
		Ir ≤ 250							T
NSX100L NSX160L NSX250L TMD / TMG / Micrologic	20	Ir ≤ 100	T	T	T	T	T	T	T
		Ir ≤ 125			T	T	T	T	T
		Ir ≤ 160				T	T	T	T
		Ir ≤ 200						T	T
		Ir ≤ 250							T
NSX100R NSX250R TMD / TMG / Micrologic	45	Ir ≤ 100	20/40	T	20/40	20/40	T	T	T
		Ir ≤ 125			20/40	20/40	T	T	T
		Ir ≤ 160				20/40	T	T	T
		Ir ≤ 200					T	T	T
		Ir ≤ 250						T	T

- T : Защита выключателя-разъединителя обеспечивается, но на практике такая комбинация не применяется
- T : Выключатель-разъединитель полностью скоординирован с вышестоящим автоматическим выключателем до значения Icu
- 36/75 : Выключатель-разъединитель защищен вышестоящим аппаратом до тока КЗ равного 36 кА/ Icm = 75 кА (мгнов.)
- : Защита выключателя-разъединителя вышестоящим аппаратом не обеспечивается

Координация выключатель-разъединитель – автоматический выключатель

Вышестоящий аппарат: Compact NSX400 - 630

Нижестоящий аппарат: Compact INS/INV100 - 630

Сеть 690 В пер. тока

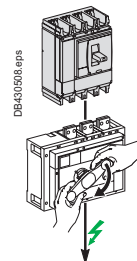

Нижестоящий аппарат	Выключатель-разъединитель	INS500 INV500	INS630 INV630	INS630b INV630b	INS800 INV800	INS1000 INV1000	INS1250 INV1250	INS1600 INV1600	INS2000 INV2000	INS2500 INV2500
	Ith A 60°	630	630	630	800	1000	1250	1600	2000	2500
	Icw (кА)	20	20	35	35	35	35	35	50	50
	Icm (кА)	50	50	75	75	75	75	75	105	105

Вышестоящий аппарат	Icu (кА) 690 В	Уставка Ir	Условный ток короткого замыкания/включающая способность выключателя-разъединителя								
			INS500 INV500	INS630 INV630	INS630b INV630b	INS800 INV800	INS1000 INV1000	INS1250 INV1250	INS1600 INV1600	INS2000 INV2000	INS2500 INV2500
NSX400F NSX630F Micrologic	10	Ir = 100 [1]	T	T	T	T	T	T	T	T	T
		Ir ≤ 160		T	T	T	T	T	T	T	T
		Ir ≤ 200			T	T	T	T	T	T	T
		Ir ≤ 250				T	T	T	T	T	T
		Ir ≤ 320					T	T	T	T	T
		Ir ≤ 400						T	T	T	T
		Ir ≤ 500							T	T	T
NSX400N NSX630N Micrologic	10	Ir = 100 [1]	T	T	T	T	T	T	T	T	T
		Ir ≤ 160		T	T	T	T	T	T	T	T
		Ir ≤ 200			T	T	T	T	T	T	T
		Ir ≤ 250				T	T	T	T	T	T
		Ir ≤ 320					T	T	T	T	T
		Ir ≤ 400						T	T	T	T
		Ir ≤ 500							T	T	T
NSX400H NSX630H Micrologic	20	Ir = 100 [1]	T	T	T	T	T	T	T	T	T
		Ir ≤ 160		T	T	T	T	T	T	T	T
		Ir ≤ 200			T	T	T	T	T	T	T
		Ir ≤ 250				T	T	T	T	T	T
		Ir ≤ 320					T	T	T	T	T
		Ir ≤ 400						T	T	T	T
		Ir ≤ 500							T	T	T
NSX400S NSX630S Micrologic	25	Ir = 100 [1]	T	T	T	T	T	T	T	T	T
		Ir ≤ 160		T	T	T	T	T	T	T	T
		Ir ≤ 200			T	T	T	T	T	T	T
		Ir ≤ 250				T	T	T	T	T	T
		Ir ≤ 320					T	T	T	T	T
		Ir ≤ 400						T	T	T	T
		Ir ≤ 500							T	T	T
NSX400L NSX630L Micrologic	35	Ir = 100 [1]	25/52	25/52	25/52	25/52	T	T	T	T	T
		Ir ≤ 160		25/52	25/52	25/52	T	T	T	T	T
		Ir ≤ 200			25/52	25/52	T	T	T	T	T
		Ir ≤ 250				25/52	T	T	T	T	T
		Ir ≤ 320					T	T	T	T	T
		Ir ≤ 400						T	T	T	T
		Ir ≤ 500							T	T	T
NSX400R NSX630R Micrologic	45	Ir = 100 [1]	25/52	25/52	25/52	25/52	T	T	T	T	T
		Ir ≤ 160		25/52	25/52	25/52	T	T	T	T	T
		Ir ≤ 200			25/52	25/52	T	T	T	T	T
		Ir ≤ 250				25/52	T	T	T	T	T
		Ir ≤ 320					T	T	T	T	T
		Ir ≤ 400						T	T	T	T
		Ir ≤ 500							T	T	T

[1] Уставка выключателя NSX400 с расцепителем Micrologic 250 А может быть снижена до 100 А.

T : Защита выключателя-разъединителя обеспечивается, но на практике такая комбинация не применяется

T : Выключатель-разъединитель полностью скоординирован с вышестоящим автоматическим выключателем до значения Icu

36/75 : Выключатель-разъединитель защищен вышестоящим аппаратом до тока КЗ равного 36 кА/ Icm = 75 кА (мгнов.)

□ : Защита выключателя-разъединителя вышестоящим аппаратом не обеспечивается

Координация выключатель-разъединитель – автоматический выключатель

Вышестоящий аппарат: Compact NS630b - 3200, Masterpact MTZ1/2

Нижестоящий аппарат: Compact INS/INV 500 - 2500

Сеть 690 В пер. тока

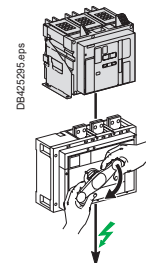

Нижестоящий аппарат	Выключатель-разъединитель	INS500 INV500	INS630 INV630	INS630b INV630b	INS800 INV800	INS1000 INV1000	INS1250 INV1250	INS1600 INV1600	INS2000 INV2000	INS2500 INV2500
	Ith A 60°	630	630	630	800	1000	1250	1600	2000	2500
	Icw (кА)	20	20	35	35	35	35	35	50	50
	Icm (кА)	50	50	75	75	75	75	75	105	105

Вышестоящий аппарат	Icu (кА) 690 В	Уставка Ir	Условный ток короткого замыкания/включающая способность выключателя-разъединителя									
			20/50	20/50	35/75	35/75	35/75	35/75	35/75	35/75	T	T
NS630bN	30	Ir ≤ 500	20/50	20/50	35/75	35/75	35/75	35/75	35/75	35/75	T	T
NS800N		Ir ≤ 630		20/50	35/75	35/75	35/75	35/75	35/75	35/75	T	T
NS1000N		Ir ≤ 800				35/75	35/75	35/75	35/75	35/75	T	T
NS1250N		Ir ≤ 1000					35/75	35/75	35/75	35/75	T	T
NS1600N		Ir ≤ 1250 Ir ≤ 1600						35/75	35/75	35/75	T	T
NS630bH	42	Ir ≤ 500	20/50	20/50	35/75	35/75	35/75	35/75	35/75	50/105	50/105	
NS800H		Ir ≤ 630		20/50	35/75	35/75	35/75	35/75	35/75	50/105	50/105	
NS1000H		Ir ≤ 800				35/75	35/75	35/75	35/75	50/105	50/105	
NS1250H		Ir ≤ 1000					35/75	35/75	35/75	50/105	50/105	
NS1600H		Ir ≤ 1250 Ir ≤ 1600						35/75	35/75	50/105	50/105	
NS630bLB	75	Ir ≤ 500	70/154	70/154	T	T	T	T	T	T	T	
NS800LB		Ir ≤ 630		70/154	T	T	T	T	T	T	T	
		Ir ≤ 800				T	T	T	T	T	T	
NS1600bN	65	Ir ≤ 1250						35/75	35/75	50/105	50/105	
NS2000N		Ir ≤ 1600							35/75	50/105	50/105	
NS2500N		Ir ≤ 2000								50/105	50/105	
NS3200N		Ir ≤ 2500									50/105	
MTZ1 06H1/H2	42	Ir ≤ 500	20/50	20/50	35/75	35/75	35/75	35/75	35/75	T	T	
MTZ1 08H1/2		Ir ≤ 630		20/50	35/75	35/75	35/75	35/75	35/75	T	T	
MTZ1 10H1/2		Ir ≤ 800				35/75	35/75	35/75	35/75	T	T	
MTZ1 12H1/2		Ir ≤ 1000					35/75	35/75	35/75	T	T	
MTZ1 16H1/2		Ir ≤ 1250 Ir ≤ 1600						35/75	35/75	T	T	
MTZ1 06L1	25	Ir ≤ 500	T	T	T	T	T	T	T	T	T	
MTZ1 08L1		Ir ≤ 630		T	T	T	T	T	T	T	T	
MTZ1 10L1		Ir ≤ 800				T	T	T	T	T	T	
		Ir ≤ 1000					T	T	T	T	T	
MTZ2 08N1	42	Ir ≤ 500	20/50	20/50	35/75	35/75	35/75	35/75	35/75	T	T	
MTZ2 10N1		Ir ≤ 630		20/50	35/75	35/75	35/75	35/75	35/75	T	T	
MTZ2 12N1		Ir ≤ 800				35/75	35/75	35/75	35/75	T	T	
MTZ2 16N1		Ir ≤ 1000					35/75	35/75	35/75	T	T	
MTZ2 20N1		Ir ≤ 1250 Ir ≤ 1600						35/75	35/75	T	T	
		Ir ≤ 2000								T	T	
MTZ2 08	H1/H2/H3/L1 66/85/100/100	Ir ≤ 500	20/50	20/50	35/75	35/75	35/75	35/75	35/75	50/105	50/105	
MTZ2 10		Ir ≤ 630		20/50	35/75	35/75	35/75	35/75	35/75	50/105	50/105	
MTZ2 12		Ir ≤ 800				35/75	35/75	35/75	35/75	50/105	50/105	
MTZ2 16		Ir ≤ 1000					35/75	35/75	35/75	50/105	50/105	
MTZ2 20		Ir ≤ 1250						35/75	35/75	50/105	50/105	
MTZ2 25		Ir ≤ 1600						35/75	35/75	50/105	50/105	
MTZ2 32		Ir ≤ 2000								50/105	50/105	
MTZ2 40		Ir ≤ 2500									50/105	

T : Защита выключателя-разъединителя обеспечивается, но на практике такая комбинация не применяется

T : Выключатель-разъединитель полностью скоординирован с вышестоящим автоматическим выключателем до значения Icu

36/75 : Выключатель-разъединитель защищен вышестоящим аппаратом до тока КЗ равного 36 кА/ Icm = 75 кА (мгнов.)

: Защита выключателя-разъединителя вышестоящим аппаратом не обеспечивается

Координация выключатель-разъединитель – автоматический выключатель

Вышестоящий аппарат: Compact NSX100 - 630

Нижестоящий аппарат: Compact INS/INV500 - 1000

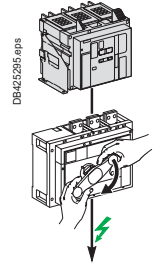

Сеть 500/525 В пер. тока / Сеть 690 В пер. тока

Нижестоящий аппарат	Выключатель-разъединитель	NSX100NA	NSX160NA	NSX250NA	NSX400NA	NSX630NA
	I _{th} A 60°	100	160	250	400	630
	I _{cw} (кА)	1.8	2.5	3.5	5	6
	I _{cm} (кА)	2.6	3.6	4.9	7.1	8.5

Вышестоящий аппарат	I _{cu} (кА)			Уставка I _r	Условный ток короткого замыкания/включающая способность выключателя-разъединителя				
	500 В	525 В	690 В						
NSX100B NSX160B NSX250B TMD / TMG / Micrologic	15	-	-	I _r ≤ 50	T	T	T	T	T
				I _r ≤ 100	T	T	T	T	T
				I _r ≤ 160		T	T	T	T
				I _r ≤ 250			T	T	T
NSX100F NSX160F NSX250F TMD / TMG / Micrologic	25	22	8	I _r ≤ 50	T	T	T	T	T
				I _r ≤ 100	T	T	T	T	T
				I _r ≤ 160		T	T	T	T
				I _r ≤ 250			T	T	T
NSX400F NSX630F Micrologic	25	20	10	I _r = 100 ^[1]	T	T	T	T	T
				I _r ≤ 160		T	T	T	T
				I _r ≤ 250			T	T	T
				I _r ≤ 400				T	T
NSX100N NSX160N NSX250N TMD / TMG / Micrologic	36	35	10	I _r ≤ 50	T	T	T	T	T
				I _r ≤ 100	T	T	T	T	T
				I _r ≤ 160		T	T	T	T
				I _r ≤ 250			T	T	T
NSX400N NSX630N Micrologic	30	22	10	I _r = 100 ^[1]	T	T	T	T	T
				I _r ≤ 160		T	T	T	T
				I _r ≤ 250			T	T	T
				I _r ≤ 400				T	T
NSX100H NSX160H NSX250H TMD / TMG / Micrologic	50	35	10	I _r ≤ 50	T	T	T	T	T
				I _r ≤ 100	T	T	T	T	T
				I _r ≤ 160		T	T	T	T
				I _r ≤ 250			T	T	T
NSX400H NSX630H Micrologic	50	35	20	I _r = 100 ^[1]	T	T	T	T	T
				I _r ≤ 160		T	T	T	T
				I _r ≤ 250			T	T	T
				I _r ≤ 400				T	T
NSX100S NSX160S NSX250S TMD / TMG / Micrologic	65	40	15	I _r ≤ 50	T	T	T	T	T
				I _r ≤ 100	T	T	T	T	T
				I _r ≤ 160		T	T	T	T
				I _r ≤ 250			T	T	T
NSX400S NSX630S Micrologic	65	40	25	I _r = 100 ^[1]	T	T	T	T	T
				I _r ≤ 160		T	T	T	T
				I _r ≤ 250			T	T	T
				I _r ≤ 400				T	T
NSX100L NSX160L NSX250L TMD / TMG / Micrologic	70	50	20	I _r ≤ 50	T	T	T	T	T
				I _r ≤ 100	T	T	T	T	T
				I _r ≤ 160		T	T	T	T
				I _r ≤ 250			T	T	T
NSX400L NSX630L Micrologic	70	50	35	I _r = 100 ^[1]	T	T	T	T	T
				I _r ≤ 160		T	T	T	T
				I _r ≤ 250			T	T	T
				I _r ≤ 400				T	T
				I _r ≤ 630					T

[1] Уставка выключателя NSX400 с расцепителем Micrologic 250 A может быть снижена до 100 A.

: Защита выключателя-разъединителя обеспечивается, но на практике такая комбинация не применяется

: Выключатель-разъединитель полностью скоординирован с вышестоящим автоматическим выключателем до значения I_{cu}

: Защита выключателя-разъединителя вышестоящим аппаратом не обеспечивается

Координация выключатель-разъединитель – автоматический выключатель

Вышестоящий аппарат: Compact NS630b - 3200, Masterpact MTZ1

Нижестоящий аппарат: Compact NS630b - 3200 NA

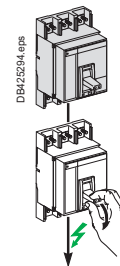

Сеть 500/525 В пер. тока / Сеть 690 В пер. тока

Нижестоящий аппарат	Выключатель-разъединитель	NS630b NA	NS800 NA	NS1000 NA	NS1250 NA	NS1600 NA	NS1600b NA	NS2000 NA	NS2500 NA	NS3200 NA
	Ith A 60°	630	800	1000	1250	1600	1600	2000	2500	3200
	Icw (кА)	25 (0.5s)	25 (0.5s)	25 (0.5s)	25 (0.5s)	25 (0.5s)	32 (3s)	32 (3s)	32 (3s)	32 (3s)
	Icm (кА)	52	52	52	52	52	135	135	135	135

Вышестоящ. аппарат	Icu (кА)		Уставка Ir	Условный ток короткого замыкания/включающая способность выключателя-разъединителя								
	500/525 В	690 В		NS630b	NS800	NS1000	NS1250	NS1600	NS1600b	NS2000	NS2500	NS3200
NS630bN	40	30	Ir ≤ 630	T	T	T	T	T	T	T	T	T
NS800N			Ir ≤ 800		T	T	T	T	T	T	T	T
NS1000N			Ir ≤ 1000			T	T	T	T	T	T	T
NS1250N			Ir ≤ 1250				T	T	T	T	T	T
NS1600N			Ir ≤ 1600					T	T	T	T	T
NS630bH	50	42	Ir ≤ 630	T	T	T	T	T	T	T	T	T
NS800H			Ir ≤ 800		T	T	T	T	T	T	T	T
NS1000H			Ir ≤ 1000			T	T	T	T	T	T	T
NS1250H			Ir ≤ 1250				T	T	T	T	T	T
NS1600H			Ir ≤ 1600					T	T	T	T	T
NS630bL	100	-	Ir ≤ 630	T	T	T	T	T	T	T	T	T
NS800L			Ir ≤ 800		T	T	T	T	T	T	T	T
NS1000L			Ir ≤ 1000			T	T	T	T	T	T	T
NS630bLB	100	75	Ir ≤ 630	T	T	T	T	T	T	T	T	T
NS800LB			Ir ≤ 800		T	T	T	T	T	T	T	T
NS1600bN	65	65	Ir ≤ 1600						T	T	T	T
NS2000N			Ir ≤ 2000							T	T	T
NS2500N			Ir ≤ 2500								T	T
NS3200N			Ir ≤ 3200									T
MTZ1 06H1	42	42	Ir ≤ 630	25/52	25/52	25/52	25/52	25/52	T	T	T	T
MTZ1 08H1			Ir ≤ 800		25/52	25/52	25/52	25/52	T	T	T	T
MTZ1 10H1			Ir ≤ 1000			25/52	25/52	25/52	T	T	T	T
MTZ1 12H1			Ir ≤ 1250				25/52	25/52	T	T	T	T
MTZ1 16H1			Ir ≤ 1600					25/52	T	T	T	T
MTZ1 06L1	100	25	Ir ≤ 630	T	T	T	T	T	T	T	T	T
MTZ1 08L1			Ir ≤ 800		T	T	T	T	T	T	T	T
MTZ1 10L1			Ir ≤ 1000			T	T	T	T	T	T	T

- T : Защита выключателя-разъединителя обеспечивается, но на практике такая комбинация не применяется
- T : Выключатель-разъединитель полностью скоординирован с вышестоящим автоматическим выключателем до значения Icu
- 36/75 : Выключатель-разъединитель защищен вышестоящим аппаратом до тока K3 равного 36 кА/ Icm = 75 кА (мгнов.)
- : Защита выключателя-разъединителя вышестоящим аппаратом не обеспечивается

Координация выключатель-разъединитель – автоматический выключатель

Вышестоящий аппарат: Compact NS630b to 1600, Masterpact MTZ1, MTZ2

Нижестоящий аппарат: Masterpact MTZ1 HA, Masterpact MTZ2 NA

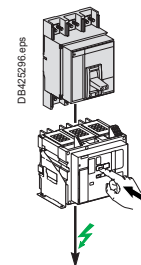

Сеть 500/525 В пер. тока / Сеть 690 В пер. тока

Нижестоящий аппарат	Выключатель-разъединитель	MTZ1	MTZ1	MTZ1	MTZ1	MTZ1	MTZ2	MTZ2	MTZ2	MTZ2	
		06HA	08HA	10HA	12HA	16HA	08NA	10NA	12NA	16NA	
		I _{th} A 60°	630	800	1000	1250	1600	800	1000	1250	1600
		I _{cw} (кА)	36	36	36	36	36	42	42	42	42
	I _{cm} (кА)	75	75	75	75	75	88	88	88	88	

Вышестоящий аппарат	I _{cu} (кА)		Уставка I _r	Условный ток короткого замыкания/включающая способность выключателя-разъединителя										
	500/525 В	690 В												
NS630bN	40	30	I _r ≤ 630	T	T	T	T	T	T	T	T	T	T	T
			I _r ≤ 800		T	T	T	T	T	T	T	T	T	
			I _r ≤ 1000			T	T	T		T	T	T		
			I _r ≤ 1250				T				T	T		
			I _r ≤ 1600					T				T		
NS630bH	50	42	I _r ≤ 630	T	T	T	T	T	T	T	T	T	T	
			I _r ≤ 800		T	T	T	T	T	T	T	T		
			I _r ≤ 1000			T	T	T		T	T	T		
			I _r ≤ 1250				T				T	T		
			I _r ≤ 1600					T				T		
NS630bL	100	-	I _r ≤ 630	T	T	T	T	T	T	T	T	T		
			I _r ≤ 800		T	T	T	T	T	T	T			
			I _r ≤ 1000			T	T	T		T	T			
NS630bLB	100	75	I _r ≤ 630	T	T	T	T	T	T	T	T			
			I _r ≤ 800		T	T	T	T	T	T	T			
MTZ1 06H1/2	42	42	I _r ≤ 630	36/75	36/75	36/75	36/75	36/75	T	T	T	T		
			I _r ≤ 800		36/75	36/75	36/75	36/75	T	T	T			
			I _r ≤ 1000			36/75	36/75	36/75		T	T			
			I _r ≤ 1250				36/75	36/75			T			
			I _r ≤ 1600					36/75				T		
MTZ1 06L1	100	25	I _r ≤ 630	T	T	T	T	T	T	T	T			
			I _r ≤ 800		T	T	T	T	T	T				
			I _r ≤ 1000			T	T	T		T				
MTZ2 08N1	42	42	I _r ≤ 800		36/75	36/75	36/75	36/75	T	T	T			
			I _r ≤ 1000			36/75	36/75	36/75		T				
			I _r ≤ 1250				36/75	36/75						
			I _r ≤ 1600					36/75						
MTZ2 08H1	66	66	I _r ≤ 800		36/75	36/75	36/75	36/75	42/88	42/88	42/88			
			I _r ≤ 1000			36/75	36/75	36/75		42/88				
			I _r ≤ 1250				36/75	36/75						
			I _r ≤ 1600					36/75						
MTZ2 10N1			I _r ≤ 800											
			I _r ≤ 1000											
			I _r ≤ 1250											
			I _r ≤ 1600											

- T : Защита выключателя-разъединителя обеспечивается, но на практике такая комбинация не применяется
- T : Выключатель-разъединитель полностью скоординирован с вышестоящим автоматическим выключателем до значения I_{cu}
- 36/75 : Выключатель-разъединитель защищен вышестоящим аппаратом до тока КЗ равного 36 кА/ I_{cm} = 75 кА (мгнов.)
- : Защита выключателя-разъединителя вышестоящим аппаратом не обеспечивается

Координация выключатель-разъединитель — автоматический выключатель

Вышестоящий аппарат: Masterpact MTZ2, MTZ3

Нижестоящий аппарат: Masterpact MTZ2 HA, MTZ3 HA

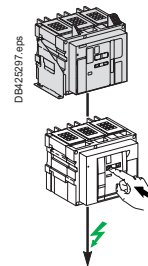

Сеть 500/525 В пер. тока / Сеть 690 В пер. тока

Нижестоящий аппарат	Выключатель-разъединитель	MTZ2	MTZ2	MTZ2	MTZ2	MTZ2	MTZ2	MTZ2	MTZ2	MTZ2	MTZ3	MTZ3	MTZ3
		08 HA	10 HA	12 HA	16 HA	20 HA	25 HA	32 HA	40 HA	40 HA	50 HA	63 HA	
		Ith A 60°	800	1000	1250	1600	2000	2500	3200	4000	4000	5000	6300
		Icw (кА)	66	66	66	66	66	66	66	66	85	85	85
	Icm (кА)	145	145	145	145	145	145	145	145	187	187	187	

Вышестоящ. аппарат	Icu (кА)		Уставка Ir	Условный ток короткого замыкания/включающая способность выключателя-разъединителя												
	500/525 В	690 В														
MTZ2 08N1	42	42	Ir ≤ 800	T	T	T	T	T	T	T	T	T	T	T		
MTZ2 10N1				T	T	T	T	T	T	T	T	T	T			
MTZ2 12N1					T	T	T	T	T	T	T	T	T			
MTZ2 16N1						T	T	T	T	T	T	T	T			
MTZ2 20N1							T	T	T	T	T	T	T			
MTZ2 08H1	66	66	Ir ≤ 800	T	T	T	T	T	T	T	T	T	T			
MTZ2 10H1				T	T	T	T	T	T	T	T	T				
MTZ2 12H1					T	T	T	T	T	T	T	T				
MTZ2 16H1						T	T	T	T	T	T	T				
MTZ2 20H1							T	T	T	T	T	T				
MTZ2 25H1								T	T	T	T	T				
MTZ2 32H1									T	T	T	T				
MTZ2 40H1										T	T	T				
MTZ3 40H1			100	100	Ir ≤ 4000							66/145	85/187	85/187	85/187	
MTZ3 50H1														85/187	85/187	
MTZ3 63H1													85/187			
MTZ2 08H2	85	85	Ir ≤ 800	66/145	66/145	66/145	66/145	66/145	66/145	66/145	66/145	T	T	T		
MTZ2 10H2				66/145	66/145	66/145	66/145	66/145	66/145	66/145	66/145	T	T	T		
MTZ2 12H2					66/145	66/145	66/145	66/145	66/145	66/145	66/145	T	T	T		
MTZ2 16H2						66/145	66/145	66/145	66/145	66/145	66/145	T	T	T		
MTZ2 20H2							66/145	66/145	66/145	66/145	66/145	T	T	T		
MTZ2 25H2								66/145	66/145	66/145	66/145	T	T	T		
MTZ2 32H2									66/145	66/145	66/145	T	T	T		
MTZ2 40H2										66/145	66/145	T	T	T		
MTZ2 08L1			130	100	Ir ≤ 800	66/145	66/145	66/145	66/145	66/145	66/145	66/145	66/145	85/187	85/187	85/187
MTZ2 10L1						66/145	66/145	66/145	66/145	66/145	66/145	66/145	66/145	85/187	85/187	85/187
MTZ2 12L1					66/145	66/145	66/145	66/145	66/145	66/145	66/145	85/187	85/187	85/187		
MTZ2 16L1						66/145	66/145	66/145	66/145	66/145	66/145	85/187	85/187	85/187		
MTZ2 20L1							66/145	66/145	66/145	66/145	66/145	85/187	85/187	85/187		
MTZ2 20H3	130	100	Ir ≤ 2000				66/145	66/145	66/145	66/145	85/187	85/187	85/187			
MTZ2 25H3							66/145	66/145	66/145	85/187	85/187	85/187				
MTZ2 32H3								66/145	66/145	85/187	85/187	85/187				
MTZ2 40H3									66/145	85/187	85/187	85/187				
MTZ3 40H2	130	100	Ir ≤ 4000							66/145	85/187	85/187	85/187			
MTZ3 50H2												85/187	85/187			
MTZ3 63H2													85/187			

- : Защита выключателя-разъединителя обеспечивается, но на практике такая комбинация не применяется
- : Выключатель-разъединитель полностью скоординирован с вышестоящим автоматическим выключателем до значения Icu
- 36/75 : Выключатель-разъединитель защищен вышестоящим аппаратом до тока КЗ равного 36 кА/ Icm = 75 кА (мгнов.)
- : Защита выключателя-разъединителя вышестоящим аппаратом не обеспечивается

Координация выключатель-разъединитель – автоматический выключатель

Вышестоящий аппарат: Masterpact MTZ1, MTZ2

Нижестоящий аппарат: Masterpact NW HF, NW HH

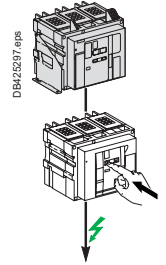

Сеть 500/525 В пер. тока / Сеть 690 В пер. тока

Нижестоящий аппарат	Выключатель-разъединитель	NW08 HF	NW10 HF	NW12 HF	NW16 HF	NW20 HF	NW25 HF	NW32 HF	NW40 HF	NW40b HH	NW50 HH	NW63 HH
	Ith A 60°	800	1000	1250	1600	2000	2500	3200	4000	4000	5000	6300
	Icw (кА)	85	85	85	85	85	85	85	85	100	100	100
	Icm (кА)	187	187	187	187	187	187	187	187	220	220	220

Вышестоящ. аппарат	Icu (кА)		Уставка Ir	Условный ток короткого замыкания/включающая способность выключателя-разъединителя															
	525 В	690 В																	
MTZ2 08N1	42	42	Ir ≤ 800	T															
			Ir ≤ 1000		T														
			Ir ≤ 1250			T													
			Ir ≤ 1600				T												
			Ir ≤ 2000					T											
MTZ2 08H1	66	66	Ir ≤ 800	T	T	T	T	T	T	T	T	T	T	T	T	T	T		
			Ir ≤ 1000		T	T	T	T	T	T	T	T	T	T	T	T	T	T	
			Ir ≤ 1250			T	T	T	T	T	T	T	T	T	T	T	T	T	T
			Ir ≤ 1600				T	T	T	T	T	T	T	T	T	T	T	T	T
			Ir ≤ 2000					T	T	T	T	T	T	T	T	T	T	T	T
			Ir ≤ 2500							T	T	T	T	T	T	T	T	T	T
MTZ2 32H1			Ir ≤ 3200								T	T	T	T	T	T	T		
			Ir ≤ 4000									T	T	T	T	T	T		
			Ir ≤ 5000																
			Ir ≤ 6300																
MTZ3 40H1	100	100	Ir ≤ 2500						85/187	85/187	85/187	T	T	T	T	T	T		
			Ir ≤ 3200							85/187	85/187	T	T	T	T	T	T		
			Ir ≤ 4000									85/187	T	T	T	T	T		
			Ir ≤ 5000																
			Ir ≤ 6300																
MTZ2 08H2	85	85	Ir ≤ 800	T	T	T	T	T	T	T	T	T	T	T	T	T	T		
			Ir ≤ 1000		T	T	T	T	T	T	T	T	T	T	T	T	T	T	
			Ir ≤ 1250			T	T	T	T	T	T	T	T	T	T	T	T	T	T
			Ir ≤ 1600				T	T	T	T	T	T	T	T	T	T	T	T	T
			Ir ≤ 2000					T	T	T	T	T	T	T	T	T	T	T	T
			Ir ≤ 2500							T	T	T	T	T	T	T	T	T	T
			Ir ≤ 3200									T	T	T	T	T	T	T	T
			Ir ≤ 4000										T	T	T	T	T	T	T
MTZ2 08L1	130	100	Ir ≤ 800	85/187	85/187	85/187	85/187	85/187	85/187	85/187	85/187	85/187	100/220	100/220	100/220	100/220	100/220		
			Ir ≤ 1000		85/187	85/187	85/187	85/187	85/187	85/187	85/187	85/187	100/220	100/220	100/220	100/220	100/220	100/220	
			Ir ≤ 1250			85/187	85/187	85/187	85/187	85/187	85/187	85/187	100/220	100/220	100/220	100/220	100/220	100/220	
			Ir ≤ 1600				85/187	85/187	85/187	85/187	85/187	85/187	100/220	100/220	100/220	100/220	100/220	100/220	
			Ir ≤ 2000					85/187	85/187	85/187	85/187	85/187	100/220	100/220	100/220	100/220	100/220	100/220	
MTZ2 20H3	130	100	Ir ≤ 2000					85/187	85/187	85/187	85/187	100/220	100/220	100/220	100/220	100/220	100/220		
			Ir ≤ 2500						85/187	85/187	85/187	85/187	100/220	100/220	100/220	100/220	100/220	100/220	
			Ir ≤ 3200							85/187	85/187	85/187	100/220	100/220	100/220	100/220	100/220	100/220	
			Ir ≤ 4000									85/187	100/220	100/220	100/220	100/220	100/220	100/220	
MTZ3 40H2	130	100	Ir ≤ 2500						85/187	85/187	85/187	100/220	100/220	100/220	100/220	100/220	100/220		
			Ir ≤ 3200							85/187	85/187	85/187	100/220	100/220	100/220	100/220	100/220	100/220	
			Ir ≤ 4000									85/187	100/220	100/220	100/220	100/220	100/220	100/220	
			Ir ≤ 5000																
MTZ3 63H2			Ir ≤ 6300														100/220		
																		100/220	

- T** : Защита выключателя-разъединителя обеспечивается, но на практике такая комбинация не применяется
- T** : Выключатель-разъединитель полностью скоординирован с вышестоящим автоматическим выключателем до значения Icu
- 36/75** : Выключатель-разъединитель защищен вышестоящим аппаратом до тока КЗ равного 36 кА/ Icm = 75 кА (мгнов.)
- : Защита выключателя-разъединителя вышестоящим аппаратом не обеспечивается

Координация выключатель-разъединитель — предохранитель

Вышестоящий аппарат: gG Fuse

Нижестоящий аппарат: iSW-NA, iID, iSW, NG125NA

Сеть до 440 В пер. тока

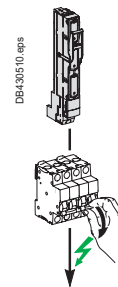

Нижестоящий аппарат	Выключатель-разъединитель	iSW-NA				iID ^[1]					
		Ном. ток (А)	40	63	80	100	25	40	63	100	125
		I _{cn} (кА)	800	1260	1600	2000	500	800	1260	1200	1500
		I _{cm} (кА)	5	5	5	5	5	5	5	5	5

Вышестоящий аппарат	Ном. ток (А)	Условный ток короткого замыкания/включающая способность выключателя-разъединителя								
Предохранитель типа gG без реле защиты от перегрузки	16	T	T	T	T	T	T	T	T	T
	20	T	T	T	T		T	T	T	T
	25	T	T	T	T		T	T	T	T
	32		80/176	80/176	80/176			80/176	80/176	80/176
	40		80/176	80/176	80/176			80/176	80/176	80/176
	50			30/63	30/63				30/63	30/63
	63				30/63					30/63

Нижестоящий аппарат	Выключатель-разъединитель	iSW				NG125NA				
		Ном. ток (А)	40	63	100	125	63	80	100	125
		I _{cn} (кА)	1.5	1.5	1.5	1.5	1.5	1.5	1.5	1.5
		I _{cm} (кА)	5	5	5	5	2	2	2	2

Вышестоящий аппарат	Ном. ток (А)	Условный ток короткого замыкания/включающая способность выключателя-разъединителя								
Предохранитель типа gG без реле защиты от перегрузки	16	60/132	60/132	60/132	60/132	T	T	T	T	T
	20	40/84	40/84	40/84	40/84	T	T	T	T	T
	25	25/52	25/52	25/52	25/52	T	T	T	T	T
	32		20/40	20/40	20/40	80/176	80/176	80/176	80/176	80/176
	40		10/17	10/17	10/17	80/176	80/176	80/176	80/176	80/176
	50			10/17	10/17		50/105	50/105	50/105	50/105
	63			10/17	10/17			50/105	50/105	50/105
	80				10/17					50/105

T : Выключатель-разъединитель полностью скоординирован с вышестоящим автоматическим выключателем до значения I_{cu}

36/75 : Выключатель-разъединитель защищен вышестоящим аппаратом до тока КЗ равного 36 кА/ I_{cm} = 75 кА (мгнов.)

: Защита выключателя-разъединителя вышестоящим аппаратом не обеспечивается

Примечание: характеристики токоограничения предохранителей разных производителей могут отличаться друг от друга. Использование только данных таблиц недостаточно - уточните характеристики выбранного предохранителя по каталогу производителя.

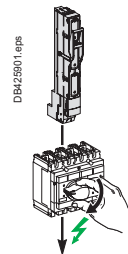

Координация выключатель-разъединитель – предохранитель

Вышестоящий аппарат: gG, aM, BS fuses

Нижестоящий аппарат: Compact INS40 - 630, INV100 - 360

Сеть до 500 В пер.тока

Нижестоящий аппарат	Выключатель-разъединитель Ith (A) 60°	Compact INS 40 - 160						Compact INS250 Compact INV				Compact INS Compact INV			
		40	63	80	100	125	160	100	160	200	250	320	400	500	630
	Icw (кА)	3	3	3	5.5	5.5	5.5	8.5	8.5	8.5	8.5	20	20	20	20
	Icm (кА)	15	15	15	20	20	20	30	30	30	30	50	50	50	50

Вышестоящий аппарат	Ном. ток (А)	Условный ток короткого замыкания/включающая способность выключателя-разъединителя													
		40	63	80	100	125	160	200	250	320	400	500	630	800	
Предохранитель типа gG без реле защиты от перегрузки	25	T	T	T	T	T	T	T	T	T	T	T	T	T	
	32	T	T	T	T	T	T	T	T	T	T	T	T	T	
	40		T	T	T	T	T	T	T	T	T	T	T	T	
	50		T	T	T	T	T	T	T	T	T	T	T	T	
	63				T	T	T	T	T	T	T	T	T	T	
	80				T	T	T	T	T	T	T	T	T	T	
	100					T	T	T	T	T	T	T	T	T	
	125						T	T	T	T	T	T	T	T	
	160								T	T	T	T	T	T	
	200									T	T	T	T	T	
	225-250										T	T	T	T	
	300-315											T	T	T	
	355												T	T	
	400												T	T	
	450													T	
500													T		
Предохранитель типа gG с реле защиты от перегрузки	40	T	T	T	T	T	T	T	T	T	T	T	T	T	
	50-63	T	T	T	T	T	T	T	T	T	T	T	T	T	
	80	T	T	T	T	T	T	T	T	T	T	T	T	T	
	100	T	T	T	T	T	T	T	T	T	T	T	T	T	
	125	80/176	80/176	80/176	T	T	T	T	T	T	T	T	T	T	
	160	36/75	36/75	36/75	50/105	50/105	50/105	T	T	T	T	T	T	T	
	200				36/75	36/75	36/75	T	T	T	T	T	T	T	
	225-250							T	T	T	T	T	T	T	
	300							T	T	T	T	T	T	T	
	315							T	T	T	T	T	T	T	
	355								50/105	50/105	50/105	50/105	T	T	T
	400-450											T	T	T	
	500											T	T	T	
	630											50/105	50/105	50/105	50/105
	800														
Предохранитель типа aM с реле защиты от перегрузки	40	T	T	T	T	T	T	T	T	T	T	T	T	T	
	50 - 63	T	T	T	T	T	T	T	T	T	T	T	T	T	
	80	80/176	80/176	80/176	T	T	T	T	T	T	T	T	T	T	
	100	50/105	50/105	50/105	T	T	T	T	T	T	T	T	T	T	
	125				T	T	T	T	T	T	T	T	T	T	
	160				50/105	50/105	50/105	T	T	T	T	T	T	T	
	200				36/75	36/75	36/75	T	T	T	T	T	T	T	
	225							80/176	80/176	80/176	80/176	T	T	T	T
	250							50/105	50/105	50/105	50/105	T	T	T	T
	300-315											T	T	T	T
	355-400											T	T	T	T
	450											50/105	50/105	50/105	50/105
	500											50/105	50/105	50/105	50/105
	630											30/63	30/63	30/63	30/63
	Предохранитель типа BS с реле защиты от перегрузки	32M63	T	T	T	T	T	T	T	T	T	T	T	T	T
63M80		T	T	T	T	T	T	T	T	T	T	T	T	T	
63M100		T	T	T	T	T	T	T	T	T	T	T	T	T	
100M125		50/105	50/105	50/105	T	T	T	T	T	T	T	T	T	T	
100M160					50/105	50/105	50/105	T	T	T	T	T	T	T	
100M200								T	T	T	T	T	T	T	
200M250								T	T	T	T	T	T	T	
200M315												T	T	T	T
315M400												50/105	50/105	50/105	50/105
400M500													40/84	40/84	40/84

T : Защита выключателя-разъединителя обеспечивается, но на практике такая комбинация не применяется

T : Выключатель-разъединитель полностью скоординирован с вышестоящим аппаратом

36/75 : Выключатель-разъединитель защищен вышестоящим аппаратом до тока КЗ равного 36 кА/ Icm = 75 кА (мгнов.)

: Защита выключателя-разъединителя вышестоящим аппаратом не обеспечивается

Примечание: характеристики токоограничения предохранителей разных производителей могут отличаться друг от друга. Использование только данных таблиц недостаточно - уточните характеристики выбранного предохранителя по каталогу производителя.

Координация выключатель-разъединитель – предохранитель

Вышестоящий аппарат: gG, aM, BS fuses

Нижестоящий аппарат: Compact NSXm50 - 160NA, NSX100 - 630NA

Сеть до 500 В пер.тока

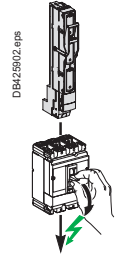

Нижестоящий аппарат	Выключатель-разъединитель	NSXm50NA	NSXm100NA	NSXm160NA	NSX100NA	NSX160NA	NSX250NA	NSX400NA	NSX630NA
	Ith (A) 60°	50	100	160	100	160	250	400	630
	Icw (кА)	50	100	160	1,8	2,5	3,5	5	6
	Icm (кА)	0,9	1,5	1,5	2,6	3,6	4,9	7,1	8,5
		1,38	2,13	2,13					

Вышестоящий аппарат	Ном. ток (А)	Условный ток короткого замыкания/включающая способность выключателя-разъединителя								
Предохранитель типа gG без реле защиты от перегрузки	40	T	T	T	T	T	T	T	T	T
	50-63		T	T	T	T	T	T	T	T
	80		T	T	T	T	T	T	T	T
	100			T		T	T	T	T	T
	125			T			T	T	T	T
	160						T	T	T	T
	200						T	T	T	T
	225-250							T	T	T
	300-315								T	T
	355									T
	400-450									T
	500									T
Предохранитель типа gG с реле защиты от перегрузки	40	T	T	T	T	T	T	T	T	T
	50-63	T	T	T	T	T	T	T	T	T
	80		T	T	T	T	T	T	T	T
	100		T	T	T	T	T	T	T	T
	125			T		T	T	T	T	T
	160			T			T	T	T	T
	200						T	T	T	T
	225-250							T	T	T
	300-315								T	T
	355									T
	400-450									T
	500									T
630									T	
Предохранитель типа aM с реле защиты от перегрузки	40	T	T	T	T	T	T	T	T	T
	50 - 63	T	T	T	T	T	T	T	T	T
	80		T	T	T	T	T	T	T	T
	100		T	T	T	T	T	T	T	T
	125			T		T	T	T	T	T
	160			T			T	T	T	T
	200						T	T	T	T
	225-250							T	T	T
	300-315								T	T
	355									T
	400-450									T
	500									T
630									T	
Предохранитель типа BS с реле защиты от перегрузки	32M63	T	T	T	T	T	T	T	T	T
	63M80		T	T	T	T	T	T	T	T
	63M100		T	T	T	T	T	T	T	T
	100M125		T	T	T	T	T	T	T	T
	100M160		T	T	T	T	T	T	T	T
	100M200						T	T	T	T
	200M250							T	T	T
	200M315								T	T
	315M400									T
	400M500									T

- T** : Защита выключателя-разъединителя обеспечивается, но на практике такая комбинация не применяется
- T** : Выключатель-разъединитель полностью скоординирован с вышестоящим автоматическим выключателем до значения Icu
- : Защита выключателя-разъединителя вышестоящим аппаратом не обеспечивается

Примечание: характеристики токоограничения предохранителей разных производителей могут отличаться друг от друга. Использование только данных таблиц недостаточно - уточните характеристики выбранного предохранителя по каталогу производителя.

Координация выключатель-разъединитель – предохранитель

Вышестоящий аппарат: gG, aM, BS fuses

Нижестоящий аппарат: Compact INS40 - 630, INV100 - 630

Сеть до 690 В пер. тока

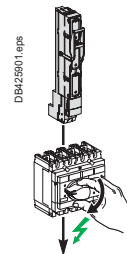

Нижестоящий аппарат	Выключатель-разъединитель	Compact INS 40 - 160			Compact INS250 Compact INV				Compact INS Compact INV																			
		I _{th} (A) 60°	I _{cw} (кА)	I _{cm} (кА)	100	160	200	250	320	400	500	630																
		100	5.5	20	100	8.5	30	160	8.5	30	200	8.5	30	250	8.5	30	320	20	50	400	20	50	500	20	50	630	20	50

Вышестоящий аппарат	Ном. ток (А)																														
		100	160	200	250	320	400	500	630	50/105	50/105	50/105	50/105	50/105																	
Предохранитель типа gG без реле защиты от перегрузки	25	T	T	T	T	T	T	T	T	T	T	T	T	T	T	T	T	T	T	T	T	T	T	T	T	T	T	T	T		
	32	T	T	T	T	T	T	T	T	T	T	T	T	T	T	T	T	T	T	T	T	T	T	T	T	T	T	T	T	T	
	40	T	T	T	T	T	T	T	T	T	T	T	T	T	T	T	T	T	T	T	T	T	T	T	T	T	T	T	T	T	
	50	T	T	T	T	T	T	T	T	T	T	T	T	T	T	T	T	T	T	T	T	T	T	T	T	T	T	T	T	T	
	63	T	T	T	T	T	T	T	T	T	T	T	T	T	T	T	T	T	T	T	T	T	T	T	T	T	T	T	T	T	
	80	T	T	T	T	T	T	T	T	T	T	T	T	T	T	T	T	T	T	T	T	T	T	T	T	T	T	T	T	T	
	100	T	T	T	T	T	T	T	T	T	T	T	T	T	T	T	T	T	T	T	T	T	T	T	T	T	T	T	T	T	
	125		T			T	T	T	T	T	T	T	T	T	T	T	T	T	T	T	T	T	T	T	T	T	T	T	T	T	
	160						T	T	T	T	T	T	T	T	T	T	T	T	T	T	T	T	T	T	T	T	T	T	T	T	T
	200							T	T	T	T	T	T	T	T	T	T	T	T	T	T	T	T	T	T	T	T	T	T	T	T
	225-250									T	T	T	T	T	T	T	T	T	T	T	T	T	T	T	T	T	T	T	T	T	T
	300-315											T	T	T	T	T	T	T	T	T	T	T	T	T	T	T	T	T	T	T	T
	355												T	T	T	T	T	T	T	T	T	T	T	T	T	T	T	T	T	T	T
	400													T	T	T	T	T	T	T	T	T	T	T	T	T	T	T	T	T	T
	450															T	T	T	T	T	T	T	T	T	T	T	T	T	T	T	T
	500																T	T	T	T	T	T	T	T	T	T	T	T	T	T	T
Предохранитель типа gG с реле защиты от перегрузки	40	T	T	T	T	T	T	T	T	T	T	T	T	T	T	T	T	T	T	T	T	T	T	T	T	T	T	T	T	T	
	50-63	T	T	T	T	T	T	T	T	T	T	T	T	T	T	T	T	T	T	T	T	T	T	T	T	T	T	T	T	T	
	80	T	T	T	T	T	T	T	T	T	T	T	T	T	T	T	T	T	T	T	T	T	T	T	T	T	T	T	T	T	
	100	T	T	T	T	T	T	T	T	T	T	T	T	T	T	T	T	T	T	T	T	T	T	T	T	T	T	T	T	T	
	125	T	T	T	T	T	T	T	T	T	T	T	T	T	T	T	T	T	T	T	T	T	T	T	T	T	T	T	T	T	
	160			T	T	T	T	T	T	T	T	T	T	T	T	T	T	T	T	T	T	T	T	T	T	T	T	T	T	T	
	200				T	T	T	T	T	T	T	T	T	T	T	T	T	T	T	T	T	T	T	T	T	T	T	T	T	T	
	225-250										T	T	T	T	T	T	T	T	T	T	T	T	T	T	T	T	T	T	T	T	
	300											T	T	T	T	T	T	T	T	T	T	T	T	T	T	T	T	T	T	T	
	315												T	T	T	T	T	T	T	T	T	T	T	T	T	T	T	T	T	T	
	355													T	T	T	T	T	T	T	T	T	T	T	T	T	T	T	T	T	
400-450														T	T	T	T	T	T	T	T	T	T	T	T	T	T	T	T		
500															T	T	T	T	T	T	T	T	T	T	T	T	T	T	T		
630																50/105	50/105	50/105	50/105	50/105	50/105	50/105	50/105	50/105	50/105	50/105	50/105	50/105	50/105		
800																															
Предохранитель типа aM с реле защиты от перегрузки	40	T	T	T	T	T	T	T	T	T	T	T	T	T	T	T	T	T	T	T	T	T	T	T	T	T	T	T	T		
	50 - 63	T	T	T	T	T	T	T	T	T	T	T	T	T	T	T	T	T	T	T	T	T	T	T	T	T	T	T	T	T	
	80	T	T	T	T	T	T	T	T	T	T	T	T	T	T	T	T	T	T	T	T	T	T	T	T	T	T	T	T	T	
	100	T	T	T	T	T	T	T	T	T	T	T	T	T	T	T	T	T	T	T	T	T	T	T	T	T	T	T	T	T	
	125			T	T	T	T	T	T	T	T	T	T	T	T	T	T	T	T	T	T	T	T	T	T	T	T	T	T	T	
	160				T	T	T	T	T	T	T	T	T	T	T	T	T	T	T	T	T	T	T	T	T	T	T	T	T	T	
	200					T	T	T	T	T	T	T	T	T	T	T	T	T	T	T	T	T	T	T	T	T	T	T	T	T	
	225						50/105	50/105	50/105	50/105	50/105	50/105	50/105	50/105	50/105	50/105	50/105	50/105	50/105	50/105	50/105	50/105	50/105	50/105	50/105	50/105	50/105	50/105	50/105	50/105	
	250																T	T	T	T	T	T	T	T	T	T	T	T	T	T	
	300-315																	T	T	T	T	T	T	T	T	T	T	T	T	T	T
	355-400																	T	T	T	T	T	T	T	T	T	T	T	T	T	T
	450																	50/105	50/105	50/105	50/105	50/105	50/105	50/105	50/105	50/105	50/105	50/105	50/105	50/105	
	500																	50/105	50/105	50/105	50/105	50/105	50/105	50/105	50/105	50/105	50/105	50/105	50/105	50/105	
630																														30/63	

- T** : Защита выключателя-разъединителя обеспечивается, но на практике такая комбинация не применяется
- T** : Выключатель-разъединитель полностью скоординирован с вышестоящим автоматическим выключателем до значения I_{cu}
- 36/75** : Выключатель-разъединитель защищен вышестоящим аппаратом до тока КЗ равного 36 кА/ I_{cm} = 75 кА (мгнов.)
- : Защита выключателя-разъединителя вышестоящим аппаратом не обеспечивается

Примечание: характеристики токоограничения предохранителей разных производителей могут отличаться друг от друга. Использование только данных таблиц недостаточно - уточните характеристики выбранного предохранителя по каталогу производителя..

Защита трансформаторов НН/НН и конденсаторов

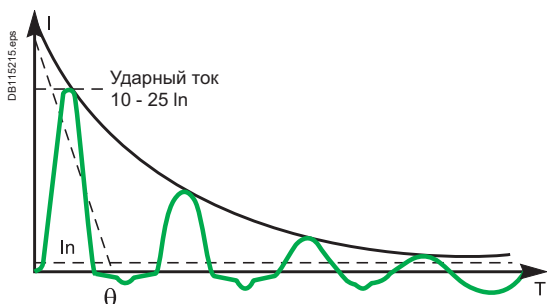

Бросок тока при включении трансформатора

При включении трансформаторов НН/НН возникают сильные броски тока. Это необходимо учитывать при выборе устройства защиты от сверхтоков. Ударный ток (максимальное мгновенное значение) при включении трансформатора часто достигает 10 - 15-кратной величины номинального тока. Ударный ток в некоторых случаях может превышать номинальный в 20 - 25 раз даже при мощности трансформатора менее 50 кВА.

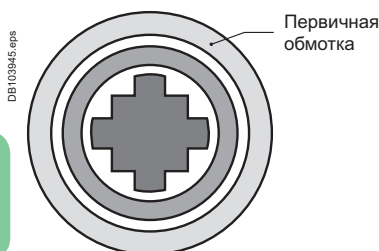

Выбор защиты

Компания Schneider Electric провела большую серию испытаний с целью определения наилучшего варианта защиты трансформаторов НН/НН. Автоматические выключатели Compact и Masterpact:

- обеспечивают защиту трансформатора от перегрузки;
- исключают ложные срабатывания при включении трансформатора.

Для испытаний использовались стандартные трансформаторы. Приведенные ниже таблицы составлялись с учетом того, что ударный ток при включении трансформатора может достигать значения 25 In.

В этих таблицах указаны требуемые автоматические выключатели и расцепители в зависимости от:

- напряжения первичной обмотки (230 или 400 В);
- типа трансформатора (однофазный или трехфазный).

Таблицы соответствуют наиболее распространенному случаю, когда первичная обмотка является наружной^[1].

Модификация аппарата (N, H, L) выбирается в зависимости от требуемого значения отключающей способности.

Защита с помощью автоматического выключателя Compact NSX (ударный ток ≤ 25 In)

Compact NSX100/NSX250 с термомангнитным расцепителем TM-D					
Мощность трансформатора (кВА)			Аппарат защиты		
230/240 В 1 фаза	230/240 В, 3 фазы 400/415 В, 1 фаза	400/415 В, 3 фазы	Автоматический выключатель	Расцепитель	Уставка I _{r max}
3	5 to 6	9 to 12	NSX100B/F/N/H/S/L	TM16D	1
5	8 to 9	14 to 16	NSX100B/F/N/H/S/L	TM25D	1
7 to 9	13 to 16	22 to 28	NSX100B/F/N/H/S/L/R	TM40D	1
12 to 15	20 to 25	35 to 44	NSX100B/F/N/H/S/L/R	TM63D	1
16 to 19	26 to 32	45 to 56	NSX100B/F/N/H/S/L/R	TM80D	1
18 to 23	32 to 40	55 to 69	NSX160B/F/N/H/S/L	TM100D	1
23 to 29	40 to 50	69 to 87	NSX160B/F/N/H/S/L	TM125D	1
29 to 37	51 to 64	89 to 111	NSX250B/F/N/H/S/L/R	TM160D	1
37 to 46	64 to 80	111 to 139	NSX250B/F/N/H/S/L/R	TM200D	1

Защита с помощью автоматического выключателя Compact и Masterpact с блоком Micrologic

Compact и Masterpact с блоком Micrologic					
Мощность трансформатора (кВА)			Аппарат защиты		
230/240 В 1 фаза	230/240 В, 3 фазы 400/415 В, 1 фаза	400/415 В, 3 фазы	Автоматический выключатель	Расцепитель	Уставка I _{r max}
4 to 7	6 to 13	11 to 22	NSX100B/F/N/H/S/L/R	Micrologic 2.2, 4.2, 5.2, 6.2, 7.2 40	0.8
9 to 19	16 to 30	27 to 56	NSX100B/F/N/H/S/L/R	Micrologic 2.2, 4.2, 5.2, 6.2, 7.2 100	0.8
15 to 30	05 to 50	44 to 90	NSX160B/F/N/H/S/L	Micrologic 2.2, 4.2, 5.2, 6.2, 7.2 160	0.8
23 to 46	40 to 80	70 to 139	NSX250B/F/N/H/S/L/R	Micrologic 2.2, 4.2, 5.2, 6.2, 7.2 250	0.8
37 to 65	64 to 112	111 to 195	NSX400F/N/H/S/L/R	Micrologic 2.3, 4.3, 5.3, 6.3, 7.3 400	0.7
58 to 83	100 to 144	175 to 250	NSX630F/N/H/S/L/R	Micrologic 2.3, 4.3, 5.3, 6.3, 7.3 630	0.6
58 to 150	100 to 250	175 to 436	NS630bN/bH-NT06H1	Micrologic 5.0/6.0/7.0	1
74 to 184	107 to 319	222 to 554	NS800N/H-MTZ1108H1-MTZ208N1/H1	Micrologic 5.0/6.0/7.0	1
90 to 230	159 to 398	277 to 693	NS1000N/H-MTZ110H1-MTZ210N1/H1	Micrologic 5.0/6.0/7.0	1
115 to 288	200 to 498	346 to 866	NS1250N/H-MTZ112H1-MTZ212N1/H1	Micrologic 5.0/6.0/7.0	1
147 to 368	256 to 640	443 to 1108	NS1600N/H-MTZ116H1-MTZ216N1/H1	Micrologic 5.0/6.0/7.0	1
184 to 460	320 to 800	554 to 1385	MTZ220N1/H1	Micrologic 5.0/6.0/7.0	1
230 to 575	400 to 1000	690 to 1730	MTZ225H2/H3	Micrologic 5.0/6.0/7.0	1
294 to 736	510 to 1280	886 to 2217	MTZ232H2/H3	Micrologic 5.0/6.0/7.0	1

[1] При другом типе обмотки проконсультируйтесь в Schneider Electric.

Для трансформатора с коэффициентом трансформации 1 и мощностью < 5 кВА: в случае ложного срабатывания вышестоящего выключателя, прежде чем выбрать выключатель с большим номинальным током, поменяйте местами присоединения трансформатора к источнику и нагрузке (ток присоединения варьируется от одинарного до двойного значения в зависимости от того, является ли первичная обмотка внутренней или внешней).

Выключатели NS630b L, LB, NS800 LLB, NS1000L, MTZ1 06 08 10 L1 нельзя применять без сравнения ударного тока с характеристикой токоограничения выключателя. За более подробной информацией обращайтесь в Schneider Electric.

Защита трансформаторов НН/НН и конденсаторов

DB1152/16 арс

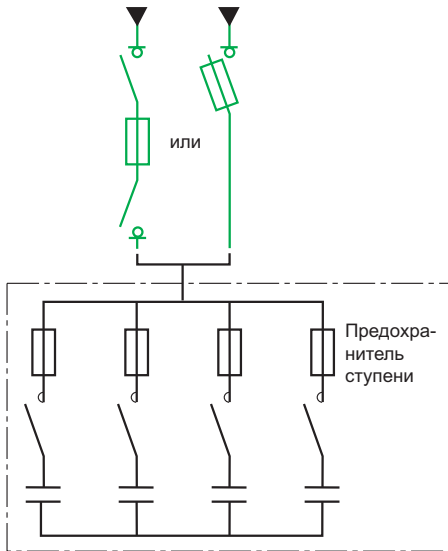

Защита конденсаторной батареи

05653A-30 арс



Конденсаторная батарея Rectimat

Защита конденсаторов

Необходимо учитывать:

- допустимые колебания величины напряжения основной составляющей и гармоник;
- увеличение номинального тока защитного аппарата может достигать 30 %;
- колебания из-за допусков конденсатора.

Увеличение номинального тока защитного аппарата может достигать 15 % (5 % для конденсаторов Rectiphase).

Соответственно, используемые значения поправочных коэффициентов обычно принимаются равными 1,6 - 2.

В случае конденсаторных батарей Rectiphase, для стандартных батарей можно использоваться улучшенный коэффициент 1,4.

Таблица защит для нерегулируемых конденсаторных батарей или батарей с автоматическим регулированием

400/415 В		
Конденсатор (кВар)	Ном.ток предохранителя gG	Fupact
10 kVAR	20 A	INF●32 / INF40
20 kVAR	40 A	INF●63 / INF40
30 kVAR	63 A	INF●63
50 kVAR	100 A	INF●125
60 kVAR	125 A	INF●125
80 kVAR	160 A	INF●250
105 kVAR	250 A	INF●250
150 kVAR	315 A	INF●400
210 kVAR	450 A	INF●630
315 kVAR	670 A	INF●800

690 В		
Конденсатор (кВар)	Ном.ток предохранителя gG	Fupact
10 kVAR	16 A	INF●32 / INF40
20 kVAR	32 A	INF●32 / INF40
30 kVAR	40 A	INF●63 / INF40
50 kVAR	63 A	INF●63
60 kVAR	80 A	INF●125
80 kVAR	100 A	INF●125
105 kVAR	125 A	INF●160
150 kVAR	200 A	INF●250
210 kVAR	250 A	INF●400
315 kVAR	400 A	INF●400
405 kVAR	500 A	INF●630
450 kVAR	560 A	INF●630
495 kVAR	630 A	INF●800
540 kVAR	670 A	INF●800

Таблицы координации автоматических выключателей и низковольтных шинопроводов Canalís

При выборе автоматического выключателя для защиты комплектного шинопровода необходимо:

■ правильно задать уставку автоматического выключателя: $I_b \leq I_r \leq I_{nc}$, где:

I_b = рабочий ток нагрузки;

I_r = уставка защиты от перегрузок автоматического выключателя;

I_{nc} = номинальный ток шинопровода;

■ обеспечить электродинамическую стойкость шинопровода: ударный ток, ограниченный автоматическим выключателем, должен быть меньше величины электродинамической стойкости шинопровода.

В таблицах координации между автоматическими выключателями и шинопроводом Canalís указаны максимальные значения тока короткого замыкания, при которых обеспечена защита шинопровода.

Таблицы приведены для сетей напряжением 400 В и 690 В.

Таблицы координации автоматических выключателей и низковольтных шинопроводов Canalis

Пример

Главный распределительный щит (ГРЩ) питается от двух силовых трансформаторов 630 кВА / 400 В (Uкз = 4%).
 Ожидаемый ток короткого замыкания на шинах ГРЩ составляет 44 кА.
 От ГРЩ через 30-метровый участок магистрального шинопровода Canalis KVA63 (630А) питается распределительный шинопровод Canalis KSA63 (630А).
 От этого шинопровода KSA63 питается шинопровод Canalis KSA16 (160 А).
 Ожидаемые токи короткого замыкания составляют:

- 44 кА за аппаратом QF1 (в начале участка KVA63);
- 33 кА на стыке магистрального шинопровода KVA63 и распределительного шинопровода KSA63.

Какие автоматические выключатели № 1 и № 2 следует выбрать, чтобы обеспечить защиту электроустановки от коротких замыканий?

	Уровень QF1	Уровень QF2
Ожидаемый ток КЗ I _{кз}	44 кА	33 кА
Автоматический выключатель	NSX630N (I _{cu} = 50 кА)	NSX160F (I _{cu} = 36 кА)
Защита шинопровода KSA63 обеспечивается до тока	50 кА	
Защита шинопровода KSA16 обеспечивается до тока		35 кА

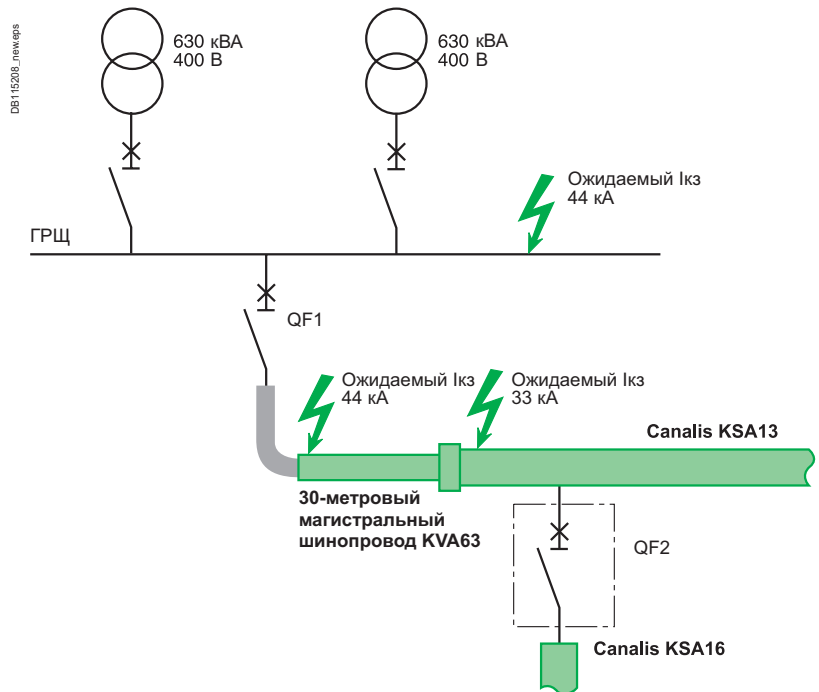

Таблицы координации автоматических выключателей и низковольтных шинопроводов Canalis

Сеть 220/240 В пер. тока

Тип шинопровода Canalis KDP20						
Макс. Iкз (кА, действ.)		10 кА	15 кА	20 кА		
Тип автоматического выключателя	C60	C60N 10/16/20	C60H 10/16/20	C60L 10/16/20		
	iC60	iC60N 10/16/20	iC60H 10/16/20	iC60L 10/16/20		
	NG	NG125N 10/16/20				
Тип шинопровода Canalis KBA25						
Макс. Iкз (кА, действ.)		10 кА	15 кА	20 кА	25 кА	
Тип автоматического выключателя	C60	C60N 10/.../25	C60H 10/.../25	C60L 10/.../25	C60L 10/.../25	
	iC60	iC60N 10/.../25	iC60H 10/.../25	iC60L 10/.../25	iC60L 10/.../25	
	NG	NG125N 10/.../25				
Тип шинопровода Canalis KBB25						
Макс. Iкз (кА, действ.)		10 кА	15 кА	20 кА	25 кА	
Тип автоматического выключателя	C60	C60N 10/.../25	C60H 10/.../25	C60L 10/.../25	C60L 10/.../25	
	iC60	iC60N 10/.../25	iC60H 10/.../25	iC60L 10/.../25	iC60L 10/.../25	
	NG	NG125N 10/.../25				
Тип шинопровода Canalis KBA40						
Макс. Iкз (кА, действ.)		10 кА	15 кА	20 кА	25 кА	50 кА
Тип автоматического выключателя	C60	C60N 10/.../40	C60H 10/.../40	C60L 40	C60L 10/.../25	
	iC60	iC60N 10/.../40	iC60H 10/.../40	iC60L 40	iC60L 10/.../25	
	NG	NG125N 10/.../40	NG125N 10/.../40	NG125N 10/.../40	NG125N 10/.../40	NG125L 10/.../40
Тип шинопровода Canalis KBB40						
Макс. Iкз (кА, действ.)		10 кА	15 кА	20 кА	25 кА	50 кА
Тип автоматического выключателя	C60	C60N 10/.../40	C60H 10/.../40	C60L 40	C60L 10/.../25	
	iC60	iC60N 10/.../40	iC60H 10/.../40	iC60L 40	iC60L 10/.../25	
	NG	NG125N 10/.../40	NG125N 10/.../40	NG125N 10/.../40	NG125N 10/.../40	NG125L 10/.../40

Таблицы координации автоматических выключателей и низковольтных шинопроводов Canalis

Сеть 380/415 В пер. тока

Тип шинопровода Canalis KDP20						
Макс. Iкз (кА, действ.)		10 кА	15 кА	20 кА		
Тип автоматического выключателя	C60	C60N 10/16/20	C60H 10/16/20	C60L 10/16/20		
	iC60	iC60N 10/16/20	iC60H 10/16/20	iC60L 10/16/20		
	NG125	NG125N 10/16/20				

Тип шинопровода Canalis KBA25					
Макс. Iкз (кА, действ.)		10 кА	15 кА	20 кА	25 кА
Тип автоматического выключателя	C60	C60N 10/.../25	C60H 10/.../25	C60L 10/.../25	C60L 10/.../25
	iC60	iC60N 10/.../25	iC60H 10/.../25	iC60L 10/.../25	iC60L 10/.../25
	NG125	NG125N 10/.../25			

Тип шинопровода Canalis KBB25					
Макс. Iкз (кА, действ.)		10 кА	15 кА	20 кА	25 кА
Тип автоматического выключателя	C60	C60N 10/.../25	C60H 10/.../25	C60L 10/.../25	C60L 10/.../25
	iC60	iC60N 10/.../25	iC60H 10/.../25	iC60L 10/.../25	iC60L 10/.../25
	NG125	NG125N 10/.../25			

Тип шинопровода Canalis KBA40							
Макс. Iкз (кА, действ.)		10 кА	15 кА	20 кА	25 кА	36 кА	50 кА
Тип автоматического выключателя	C60	C60N 10/.../40	C60H 10/.../40	C60L 40	C60L 10/.../25		
	iC60	iC60N 10/.../40	iC60H 10/.../40	iC60L 40	iC60L 10/.../25		
	NG125	NG125N 10/.../40	NG125N 10/.../40	NG125N 10/.../40	NG125N 10/.../40	NG125H 10/.../40	NG125L 10/.../40

Тип шинопровода Canalis KBB40							
Макс. Iкз (кА, действ.)		10 кА	15 кА	20 кА	25 кА	36 кА	50 кА
Тип автоматического выключателя	C60	C60N 10/.../40	C60H 10/.../40	C60L 40	C60L 10/.../25		
	iC60	iC60N 10/.../40	iC60H 10/.../40	iC60L 40	iC60L 10/.../25		
	NG125	NG125N 10/.../40	NG125N 10/.../40	NG125N 10/.../40	NG125N 10/.../40	NG125H 10/.../40	NG125L 10/.../40

Тип шинопровода Canalis KNA40					
Макс. Iкз (кА, действ.)		10 кА	15 кА	20 кА	25 кА
Тип автоматического выключателя	C60	C60N 40	C60H 40	C60L 40	
	iC60	iC60N 40	iC60H 40	iC60L 40	
	NG125	NG125N 10/.../40			
	Compact NSX				NSX100B/F/N/H/S/L 40 A

Тип шинопровода Canalis KNA63							
Макс. Iкз (кА, действ.)		10 кА	15 кА	20 кА	25 кА	36 кА	50 кА
Тип автоматического выключателя	C60	C60N 63	C60H 63				
	iC60	iC60N 63	iC60H 63				
	C120	C120N	C120H				
	NG125				NG125N 63	NG125H 63	NG125L 63
	Compact NSX				NSX100B/F/N/H/S/L		

Тип шинопровода Canalis KNA100					
Макс. Iкз (кА, действ.)		10 кА	15 кА	20 кА	25 кА
Тип автоматического выключателя	C120	C120N	C120H		
	NG125				NG125N 100
	Compact NSX			NSX100B/F/N/H/S/L NSX160B/F/N/H/S/L	NSX100B/F/N/H/S/L NSX160B/F/N/H/S/L

Тип шинопровода Canalis KNA160							
Макс. Iкз (кА, действ.)		10 кА	15 кА	20 кА	25 кА	36 кА	50 кА
Тип автоматического выключателя	NG125	NG125N 125	NG125N 125	NG125N 125	NG125N 125		
	Compact NSX				NSX100B/F/N/H/S/L NSX160B/F/N/H/S/L NSX250B/F/N/H/S/L	NSX100F/N/H/S/L NSX160F/N/H/S/L NSX250F/N/H/S/L	NSX100N/H/S/L NSX160N/H/S/L NSX250N/H/S/L

Таблицы координации автоматических выключателей и низковольтных шинопроводов Canalis

Сеть 380/415 В пер. тока

Тип шинопровода Canalis KSA100							
Макс. Iкз (кА, действ.)		25 кА	36 кА				
Тип автоматического выключателя	NG125	NG125N 100	NG125H 100				
	Compact NSX	NSX100B/F/N/H/S/L					
Тип шинопровода Canalis KSA160							
Макс. Iкз (кА, действ.)		25 кА	36 кА	50 кА	70 кА	90 кА	
Тип автоматического выключателя	Compact NSX	NSX100B/F/N/H/S/L NSX160B/F/N/H/S/L NSX250B/F/N/H/S/L	NSX100F/N/H/S/L NSX160F/N/H/S/L NSX250F/N/H/S/L	NSX100N/H/S/L NSX160N/H/S/L NSX250N/H/S/L	NSX100H/S/L NSX160H/S/L	NSX100S/L	
Тип шинопровода Canalis KSA250							
Макс. Iкз (кА, действ.)		25 кА	36 кА	50 кА	70 кА	100 кА	150 кА
Тип автоматического выключателя	Compact NSX	NSX160B/F/N/H/S/L NSX250B/F/N/H/S/L NSX400F/N/H/S/L	NSX160F/N/H/S/L NSX250F/N/H/S/L NSX400F/N/H/S/L	NSX160N/H/S/L NSX250N/H/S/L NSX400N/H/S/L	NSX160H/S/L NSX250H/S/L	NSX160S/L NSX250S/L	NSX160L NSX250L
Тип шинопровода Canalis KSA400							
Макс. Iкз (кА, действ.)		25 кА	36 кА	50 кА	70 кА	100 кА	150 кА
Тип автоматического выключателя	Compact NSX	NSX250B/F/N/H/S/L NSX400F/N/H/S/L NSX630F/N/H/S/L	NSX250F/N/H/S/L NSX400F/N/H/S/L NSX630F/N/H/S/L	NSX250N/H/S/L NSX400N/H/S/L NSX630N/H/S/L	NSX250H/S/L NSX400H/S/L NSX630H/S/L	NSX250S/L NSX400S/L NSX630S/L	NSX250L NSX400L NSX630L
	Compact NS	NS630bN/H/L/LB	NS630bL/LB	NS630bL/LB	NS630bL		
Тип шинопровода Canalis KSA500							
Макс. Iкз (кА, действ.)		25 кА	36 кА	50 кА	70 кА	100 кА	150 кА
Тип автоматического выключателя	Compact NSX	NSX400F NSX630F	NSX400F NSX630F	NSX400N NSX630N	NSX400H NSX630H	NSX400S NSX630S	NSX400L NSX630L
	Compact NS	NS630bN	NS630bN/L/LB	NS630bL/LB	NS630bL	NS630bLB	
Тип шинопровода Canalis KSA630							
Макс. Iкз (кА, действ.)		≤ 32 кА	36 кА	50 кА	70 кА	100 кА	150 кА
Тип автоматического выключателя	Compact NSX	NSX400F NSX630F	NSX400F NSX630F	NSX400N NSX630N	NSX400H NSX630H	NSX400S NSX630S	NSX400L NSX630L
	Compact NS	NS630bN NS800N	NS630bL NS800L	NS630bL NS800L	NS630bL NS800L	NS630bL NS800L	NS630bLB NS800LB
	Masterpact MTZ1	MTZ1 06H1 MTZ1 08H1	MTZ1 06L1 MTZ1 08L1	MTZ1 06L1 MTZ1 08L1	MTZ1 06L1 MTZ1 08L1	MTZ1 06L1 MTZ1 08L1	
Тип шинопровода Canalis KSA800							
Макс. Iкз (кА, действ.)			36 кА	50 кА	70 кА	100 кА	150 кА
Тип автоматического выключателя	Compact NSX		NSX630F	NSX630N	NSX630H	NSX630S	NSX630L
	Compact NS		NS630bN NS800N NS1000N	NS630bL NS800L NS1000L	NS630bL NS800L NS1000L	NS630bL NS800L NS1000L	NS630bL NS800L NS1000L
	Masterpact MTZ1		MTZ1 06H1 MTZ1 08H1 MTZ1 10H1	MTZ1 06L1 MTZ1 08L1 MTZ1 10L1	MTZ1 06L1 MTZ1 08L1 MTZ1 10L1	MTZ1 06L1 MTZ1 08L1 MTZ1 10L1	MTZ1 06L1 MTZ1 08L1 MTZ1 10L1
Тип шинопровода Canalis KSA1000							
Макс. Iкз (кА, действ.)			36 кА	50 кА	70 кА	100 кА	150 кА
Тип автоматического выключателя	Compact NS		NS800N NS1000N NS1250N	NS800L NS1000L	NS800L NS1000L	NS800L NS1000L	NS800L NS1000L
	Masterpact MTZ1		MTZ1 08H1 MTZ1 10H1 MTZ1 12H1	MTZ1 08L1 MTZ1 10L1	MTZ1 08L1 MTZ1 10L1	MTZ1 08L1 MTZ1 10L1	MTZ1 08L1 MTZ1 10L1

Таблицы координации автоматических выключателей и низковольтных шинопроводов Canalis

Сеть 380/415 В пер. тока

Тип шинопровода Canalis KTA0800						
Макс. Iкз (кА, действ.)	≤ 30 кА	50 кА	65 кА	85 кА	100 кА	150 кА
Тип автоматического выключателя	Compact NSX	NSX630F (≥ 36 кА)	NSX630N/H/S/L	NSX630H/S/L	NSX630S/L	NSX630S/L
	Compact NSX	NS630bN NS800N NS1000N			NS630bL NS800L NS1000L	NS630bLB NS800LB
	Masterpact MTZ1	MTZ1 06 H1 MTZ1 08 H1 MTZ110 H1			MTZ1 06 L1 MTZ1 08 L1 MTZ1 10 L1	
Masterpact MTZ2	MTZ2 08H1 MTZ2 10H1					
Тип шинопровода Canalis KTA0800 с повышенной стойкостью к токам КЗ						
Макс. Iкз (кА, действ.)	≤ 30 кА	50 кА	65 кА	85 кА	100 кА	150 кА
Тип автоматического выключателя	Compact NSX	NSX630F (≥ 36 кА)	NSX630N/H/S/L	NSX630H/S/L	NSX630S/L	NSX630S/L
	Compact NSX	NS630bN NS800N NS1000N			NS630bL NS800L NS1000L	NS630bLB NS800LB
	Masterpact MTZ1	MTZ1 06 H1 MTZ1 H1 MTZ1 H1			MTZ1 06 L1 MTZ1 08 L1 MTZ1 10 L1	
Masterpact MTZ2	MTZ2 08H1 MTZ210H1					
Тип шинопровода Canalis KTA1000 / KTC1000						
Макс. Iкз (кА, действ.)	42 кА	50 кА	65 кА	85 кА	100 кА	150 кА
Тип автоматического выключателя	Compact NS		NS800N NS1000N NS1250N			NS800L NS1000L
	Masterpact MTZ1	MTZ1 08H1 MTZ1 10H1 MTZ1 12H1	MTZ1 08H2/H3 MTZ1 10H2/H3 MTZ1 12H2/H3			MTZ1 08L1 MTZ1 10L1
	Masterpact MTZ2	MTZ2 08N1 MTZ2 10N1 MTZ2 12N1	MTZ2 08H1 MTZ2 10H1 MTZ2 12H1			
Тип шинопровода Canalis KTC1000 / KTC1000 с повышенной стойкостью к токам КЗ						
Макс. Iкз (кА, действ.)	42 кА	50 кА	65 кА	85 кА	100 кА	150 кА
Тип автоматического выключателя	Compact NS		NS800N NS1000N	NS800H NS1000H NS1250H		NS800L NS1000L
	Masterpact MTZ1	MTZ1 08H1 MTZ1 10H1 MTZ1 12H1	MTZ1 08H2/H3 MTZ1 10H2/H3 MTZ1 12H2/H3			MTZ1 08L1 MTZ1 10L1
	Masterpact MTZ2	MTZ2 08N1 MTZ2 10N1 MTZ2 12N1		MTZ2 08H1 MTZ2 10H1 MTZ2 12H1	MTZ2 08L1 MTZ2 10L1 MTZ2 12L1	
Тип шинопровода Canalis KTA1250 / KTC1350						
Макс. Iкз (кА, действ.)	42 кА	50 кА	65 кА	85 кА	100 кА	150 кА
Тип автоматического выключателя	Compact NS		NS1000N NS1250N NS1600N			NS1000L
	Masterpact MTZ1	MTZ1 10H1 MTZ1 12H1 MTZ1 16H1	MTZ1 10H2/H3 MTZ1 12H2/H3 MTZ1 16H2/H3			MTZ1 10L1
	Masterpact MTZ2	MTZ2 10N1 MTZ2 12N1 MTZ2 16N1	MTZ2 10H1 MTZ2 12H1 MTZ2 16H1			
Тип шинопровода Canalis KTA1250 / KTC1350 с повышенной стойкостью к токам КЗ						
Макс. Iкз (кА, действ.)	42 кА	50 кА	65 кА	85 кА	100 кА	150 кА
Тип автоматического выключателя	Compact NS		NS1000N NS1250N NS1600N	NS1000H NS1250H NS1600H		NS1000L
	Masterpact MTZ1	MTZ1 10H1 MTZ1 12H1 MTZ1 16H1	MTZ1 10H2/H3 MTZ1 12H2/H3 MTZ1 16H2/H3			MTZ1 10L1
	Masterpact MTZ2	MTZ2 10N1 MTZ2 12N1 MTZ2 16N1		MTZ2 10H1 MTZ2 12H1 MTZ2 16H1	MTZ2 10L1 MTZ2 12L1 MTZ2 16L1	
Тип шинопровода Canalis KTA1600 / KTC1600						
Макс. Iкз (кА, действ.)	42 кА	50 кА	65 кА	85 кА	100 кА	150 кА
Тип автоматического выключателя	Compact NS		NS1250N NS1600N	NS1250H NS1600H NS1600bN NS2000N		
	Masterpact MTZ1	MTZ1 12H1 MTZ1 16H1	MTZ1 12H2/H3 MTZ1 16H2/H3			
	Masterpact MTZ2	MTZ2 12N1 MTZ2 16N1 MTZ2 20H1		MTZ2 12H1 MTZ2 16H1 MTZ2 20H1	MTZ2 12L1 MTZ2 16L1 MTZ2 20L1	

Таблицы координации автоматических выключателей и низковольтных шинопроводов Canalis

Сеть 380/415 В пер. тока

Тип шинопровода Canalis KTA1600 / KTC1600 с повышенной стойкостью к токам КЗ							
Макс. Iкз (кА, действ.)		42 кА	50 кА	65 кА	85 кА	100 кА	150 кА
Тип автоматического выключателя	Compact NS		NS1250N	NS1250H NS1600H NS1600bN NS2000N	NS1600bH NS2000H		
	Masterpact MTZ1	MTZ1 12H1 MTZ1 16H1	MTZ1 12H2/H3 MTZ1 16H2/H3				
	Masterpact MTZ2	MTZ2 12N1 MTZ2 16N1		MTZ2 12H1 MTZ2 16H1 MTZ2 20H1	MTZ2 12H2 MTZ2 16H2 MTZ2 20H2		MTZ2 12L1 MTZ2 16L1 MTZ2 20L1
Тип шинопровода Canalis KTA2000 / KTC2000							
Макс. Iкз (кА, действ.)		42 кА	50 кА	65 кА	85 кА	100 кА	150 кА
Тип автоматического выключателя	Compact NS			NS1600bN NS2000N			
	Masterpact MTZ1	MTZ1 16H1	MTZ1 16H2/H3				
	Masterpact MTZ2	MTZ2 16N1 MTZ2 20H1 MTZ2 25H1		MTZ2 16H1 MTZ2 20H1 MTZ2 25H1		MTZ2 16 L1 MTZ2 20L1	
Тип шинопровода Canalis KTA2000 / KTC2000 с повышенной стойкостью к токам КЗ							
Макс. Iкз (кА, действ.)		42 кА	50 кА	65 кА	85 кА	100 кА	150 кА
Тип автоматического выключателя	Compact NS			NS1600bN NS2000N	NS1600bH NS2000H		
	Masterpact MTZ1	MTZ1 16H1	MTZ1 16H2/H3				
	Masterpact MTZ2	MTZ2 16N1 MTZ2 20H1 MTZ2 25H1		MTZ2 16H1 MTZ2 20H1 MTZ2 25H1		MTZ2 16H2 MTZ2 20H2 MTZ2 25H2	MTZ2 16L1 MTZ2 20L1
Тип шинопровода Canalis KTA2500 / KTC2500							
Макс. Iкз (кА, действ.)				65 кА	80 кА	100 кА	150 кА
Тип автоматического выключателя	Masterpact MTZ2			MTZ2 20H1 MTZ2 25H1 MTZ2 32H1	MTZ2 20H2 MTZ2 25H2 MTZ2 32H2	MTZ2 20L1	MTZ2 20L1
	Masterpact MTZ1	MTZ1 16H1	MTZ1 16H2/H3				
Тип шинопровода Canalis KTA2500 / KTC2500 с повышенной стойкостью к токам КЗ							
Макс. Iкз (кА, действ.)				65 кА	80 кА	100 кА	110 кА
Тип автоматического выключателя	Masterpact MTZ2			MTZ2 20H1 MTZ2 25H1 MTZ2 32H1		MTZ2 20H2 MTZ2 25H2 MTZ2 32H2	MTZ2 20L1 (150 кА) MTZ2 25H3 MTZ2 32H3
	Masterpact MTZ1	MTZ1 16H1	MTZ1 16H2/H3				
Тип шинопровода Canalis KTA3200 / KTC3200							
Макс. Iкз (кА, действ.)				65 кА	85 кА	100 кА	110 кА
Тип автоматического выключателя	Masterpact MTZ2 / MTZ3			MTZ2 25H1 MTZ2 32H1 MTZ2 40H1	MTZ2 25H2 MTZ2 32H2 MTZ2 40H2 MTZ3 40H1		
	Masterpact MTZ1	MTZ1 16H1	MTZ1 16H2/H3				
Тип шинопровода Canalis KTA3200 / KTC3200 с повышенной стойкостью к токам КЗ							
Макс. Iкз (кА, действ.)				65 кА		100 кА	110 кА
Тип автоматического выключателя	Masterpact MTZ2 / MTZ3			MTZ2 25H1 MTZ2 32H1 MTZ2 40H1		MTZ2 25H2 MTZ2 32H2 MTZ2 40H2 MTZ3 40H1	MTZ2 32H3 MTZ2 40H3 MTZ3 40H2
	Masterpact MTZ1	MTZ1 16H1	MTZ1 16H2/H3				
Тип шинопровода Canalis KTA4000 / KTC4000							
Макс. Iкз (кА, действ.)				65 кА	90 кА	100 кА	110 кА
Тип автоматического выключателя	Masterpact MTZ2 / MTZ3			MTZ2 32H1 MTZ2 40H1 MTZ3 40H1 MTZ3 50H1	MTZ2 32H2 MTZ2 40H2 MTZ3 40H1 MTZ3 50H1		
	Masterpact MTZ1	MTZ1 16H1	MTZ1 16H2/H3				
Тип шинопровода Canalis KTA4000 / KTC4000 с повышенной стойкостью к токам КЗ							
Макс. Iкз (кА, действ.)				65 кА		100 кА	120 кА
Тип автоматического выключателя	Masterpact MTZ2 / MTZ3			MTZ2 32H1 MTZ2 40H1 MTZ3 40H1 MTZ3 50H1		MTZ2 32H2 MTZ2 40H2 MTZ3 40H1 MTZ3 50H1	MTZ2 32H3 MTZ2 40H3 MTZ3 40H2 MTZ3 50H2
	Masterpact MTZ1	MTZ1 16H1	MTZ1 16H2/H3				
Тип шинопровода Canalis KTC5000							
Макс. Iкз (кА, действ.)				65 кА		95 кА	
Тип автоматического выключателя	Masterpact MTZ2 / MTZ3			MTZ2 40H1		MTZ2 40H2 MTZ3 40H1 MTZ3 50H1 MTZ3 63H1	
	Masterpact MTZ1	MTZ1 16H1	MTZ1 16H2/H3				
Тип шинопровода Canalis KTC5000 с повышенной стойкостью к токам КЗ							
Макс. Iкз (кА, действ.)				65 кА		95 кА	120 кА
Тип автоматического выключателя	Masterpact MTZ2 / MTZ3			MTZ2 40H1 MTZ3 40H1 MTZ3 50H1 MTZ3 63H1		MTZ2 40H2 MTZ3 40H1 MTZ3 50H1 MTZ3 63H1	MTZ2 40H3 MTZ3 40H2 MTZ3 50H2 MTZ3 63H2
	Masterpact MTZ1	MTZ1 16H1	MTZ1 16H2/H3				

Таблицы координации автоматических выключателей и низковольтных шинопроводов Canalis

Сеть 660/690 В пер. тока

Тип шинопровода Canalis KSA100							
Макс. Iкз (кА, действ.)		10 кА	15 кА	20 кА			
Тип автоматического выключателя	Compact NSX	NSX100N/H/S/L NSX160N/H/S/L NSX250N/H/S/L	NSX100S/L NSX160S/L NSX250S/L	NSX100L			
	Compact NS						
Тип шинопровода Canalis KSA160							
Макс. Iкз (кА, действ.)		10 кА	15 кА	20 кА	45 кА		
Тип автоматического выключателя	Compact NSX	NSX100N/H/S/L NSX160N/H/S/L NSX250N/H/S/L	NSX100S/L NSX160S/L NSX250S/L	NSX100L NSX160L NSX250L	NSX100R		
	Compact NS						
Тип шинопровода Canalis KSA250							
Макс. Iкз (кА, действ.)		10 кА	15 кА	20 кА	45кА	75 кА	100 кА
Тип автоматического выключателя	Compact NSX	NSX160N/H/S/L NSX250N/H/S/L NSX400F/N/H/S/L	NSX160S/L NSX250S/L NSX400H/S/L	NSX160L NSX250L NSX400/S/L	NSX250R	NSX250HB1	NSX250HB2
	Compact NS						
Тип шинопровода Canalis KSA400							
Макс. Iкз (кА, действ.)		10 кА	15 кА	20 кА	45кА	75 кА	100 кА
Тип автоматического выключателя	Compact NSX	NSX250N/H/S/L NSX400F/N/H/S/L NSX630F/N/H/S/L	NSX250S/L	NSX250L NSX400H/S/L NSX630H/S/L	NSX400R NSX630R	NSX400HB1	NSX400HB2
	Compact NS			NS630bN		NS630bLB	
Тип шинопровода Canalis KSA500							
Макс. Iкз (кА, действ.)		10 кА	15 кА	20 кА	45 кА	75 кА	100 кА
Тип автоматического выключателя	Compact NSX	NSX400F/N/H/S/L NSX630F/N/H/S/L		NSX400H/S/L NSX630H/S/L	NSX400R NSX630R	NSX400HB1 NSX630HB1	NSX400HB2 NSX630HB2
	Compact NS			NS630bN NS800N		NS630bLB NS800LB	
Тип шинопровода Canalis KSA630							
Макс. Iкз (кА, действ.)		10 кА	15 кА	20 кА	45 кА	75 кА	100 кА
Тип автоматического выключателя	Compact NSX	NSX400F/N/H/S/L NSX630F/N/H/S/L	NSX400H/S/L NSX630H/S/L	NSX400/S/L NSX630/S/L	NSX400R NSX630R	NSX400HB1 NSX630HB1	NSX400HB2 NSX630HB2
	Compact NS			NS630bN NS800N		NS630bLB NS800LB	
Тип шинопровода Canalis KSA800							
Макс. Iкз (кА, действ.)		10 кА	15 кА	20 кА	30 кА	35 кА	75 кА
Тип автоматического выключателя	Compact NSX	NSX630F/N/H/S/L	NSX630H/S/L	NSX630/S/L	NSX630R	NSX630R	NSX630HB1
	Compact NS				NS630bN NS800N NS1000N	NS630bH NS800H NS1000H	NS630bLB NS800LB
Тип шинопровода Canalis KSA1000							
Макс. Iкз (кА, действ.)		10 кА	15 кА	20 кА	30 кА	35 кА	75 кА
Тип автоматического выключателя	Compact NS				NS800N NS1000N NS1250N	NS800H NS1000H NS1250H	NS800LB
	Masterpact MTZ1					MTZ1 08H1/H2 MTZ1 10H1/H2 MTZ1 12H1/H2	
	Masterpact MTZ2					MTZ2 08N1 MTZ2 10N1 MTZ2 12N1	

Таблицы координации автоматических выключателей и низковольтных шинопроводов Canalis

Сеть 660/690 В пер. тока

Тип шинопровода Canalis KTA1000 / KTC1000							
Макс. Iкз (кА, действ.)		30 кА	42 кА	50 кА	65 кА	75 кА	100 кА
Тип автоматического выключателя	Compact NS	NS800N NS1000N NS1250N	NS800H NS1000H NS1250H			NS800LB	
	Masterpact MTZ1		MTZ1 08H1/H2 MTZ1 10H1/H2 MTZ1 12H1/H2				
	Masterpact MTZ2		MTZ2 08N1 MTZ2 10N1 MTZ2 12N1	MTZ2 08H1 MTZ2 10H1 MTZ2 12H1			
Тип шинопровода Canalis KTA1000 / KTC1000 с повышенной стойкостью к токам КЗ							
Макс. Iкз (кА, действ.)		30 кА	42 кА	50 кА	65 кА	75 кА	100 кА
Тип автоматического выключателя	Compact NS	NS800N NS1000N NS1250N	NS800H NS1000H NS1250H			NS800LB	
	Masterpact MTZ1		MTZ1 08H1/H2 MTZ1 10H1/H2 MTZ1 12H1/H2				
	Masterpact MTZ2		MTZ2 08N1 MTZ2 10N1 MTZ2 12N1		MTZ2 08H1 MTZ2 10H1 MTZ2 12H1		
Тип шинопровода Canalis KTA1250 / KTC1350							
Макс. Iкз (кА, действ.)		30 кА	42 кА	50 кА	65 кА	75 кА	100 кА
Тип автоматического выключателя	Compact NS	NS1000N NS1250N NS1600N	NS1000H NS1250H NS1600H				
	Masterpact MTZ1		MTZ1 10H1/H2 MTZ1 12H1/H2 MTZ1 16H1/H2	NS1600bN			
	Masterpact MTZ2		MTZ2 10N1 MTZ2 12N1 MTZ2 16N1	MTZ2 10H1 MTZ2 12H1 MTZ2 16H1			
Тип шинопровода Canalis KTA1250 / KTC1350 с повышенной стойкостью к токам КЗ							
Макс. Iкз (кА, действ.)		30 кА	42 кА	50 кА	65 кА	75 кА	100 кА
Тип автоматического выключателя	Compact NS	NS1000N NS1250N NS1600N	NS1000H NS1250H NS1600H				
	Masterpact MTZ1		MTZ1 10H1/H2 MTZ1 12H1/H2 MTZ1 16H1/H2	NS1600bN	NS1600bN		
	Masterpact MTZ2		MTZ2 10N1 MTZ2 12N1 MTZ2 16N1	MTZ2 10H1 MTZ2 12H1 MTZ2 16H1	MTZ2 10H1 MTZ2 12H1 MTZ2 16H1	MTZ2 10L1 MTZ2 12L1 MTZ2 16L1	
Тип шинопровода Canalis KTA1600 / KTC1600							
Макс. Iкз (кА, действ.)		30 кА	42 кА	50 кА	65 кА	75 кА	100 кА
Тип автоматического выключателя	Compact NS	NS1250N NS1600N	NS1250H NS1600H			NS1600bN NS2000N	
	Masterpact MTZ1		MTZ1 12H1/H2 MTZ1 16H1/H2				
	Masterpact MTZ2		MTZ2 12N1 MTZ2 16N1		MTZ2 12H1 MTZ2 16H1 MTZ2 20H1	MTZ2 12L1 MTZ2 16L1 MTZ2 20L1	
Тип шинопровода Canalis KTA1600 / KTC1600 с повышенной стойкостью к токам КЗ							
Макс. Iкз (кА, действ.)		30 кА	42 кА	50 кА	65 кА	75 кА	100 кА
Тип автоматического выключателя	Compact NS	NS1250N NS1600N	NS1250H NS1600H			NS1600bN NS2000N	
	Masterpact MTZ1		MTZ1 12H1/H2 MTZ1 16H1/H2				
	Masterpact MTZ2		MTZ2 12N1 MTZ2 16N1		MTZ2 12H1 MTZ2 16H1 MTZ2 20H1	MTZ2 12H2 MTZ2 16H2 MTZ2 20H2	MTZ2 12L1 MTZ2 16L1 MTZ2 20L1

Таблицы координации автоматических выключателей и низковольтных шинопроводов Canalis

Сеть 660/690 В пер. тока

Тип шинопровода Canalis KTA2000 / KTC2000							
Макс. I _{кз} (кА, действ.)	30 кА	42 кА	50 кА	65 кА	75 кА	100 кА	
Тип автоматического выключателя	Compact NS	NS1600N	NS1600H		NS1600bN NS2000N NS2500N		
	Masterpact MTZ1		MTZ1 16H1/H2				
	Masterpact MTZ2		MTZ2 16N1		MTZ2 16H1 MTZ2 20H1 MTZ2 25H1		MTZ2 16L1 MTZ2 20L1
Тип шинопровода Canalis KTA2000 / KTC2000 с повышенной стойкостью к токам К3							
Макс. I _{кз} (кА, действ.)	30 кА	42 кА	50 кА	65 кА	85 кА	100 кА	
Тип автоматического выключателя	Compact NS	NS1600N	NS1600H		NS1600bN NS2000N NS2500N		
	Masterpact MTZ1		MTZ1 16H1/H2				
	Masterpact MTZ2		MTZ2 16N1		MTZ2 16H1 MTZ2 20H1 MTZ2 25H1	MTZ2 16H2 MTZ2 20H2 MTZ2 25H2	MTZ2 16L1 MTZ2 20H3 MTZ2 25H3
Тип шинопровода Canalis KTA2500 / KTC2500							
Макс. I _{кз} (кА, действ.)	30 кА	42 кА	50 кА	65 кА	85 кА	100 кА	
Тип автоматического выключателя	Compact NS				NS2000N NS2500N NS3200N		
	Masterpact MTZ1		MTZ1 16H1/H2				
	Masterpact MTZ2				MTZ2 20H1 MTZ2 25H1 MTZ2 32H1	MTZ2 20H2 MTZ2 25H2 MTZ2 32H2	MTZ2 20L1
Тип шинопровода Canalis KTA2500 / KTC2500 с повышенной стойкостью к токам К3							
Макс. I _{кз} (кА, действ.)	30 кА	42 кА	50 кА	65 кА	80 кА	100 кА	
Тип автоматического выключателя	Compact NS				NS2000N NS2500N NS3200N		
	Masterpact MTZ1		MTZ1 16H1/H2				
	Masterpact MTZ2				MTZ2 20H1 MTZ2 25H1 MTZ2 32H1	MTZ2 20H2 MTZ2 25H2 MTZ2 32H2	MTZ2 20H3 MTZ2 25H3 MTZ2 32H3
Тип шинопровода Canalis KTA3200 / KTC3200							
Макс. I _{кз} (кА, действ.)	30 кА	42 кА	50 кА	65 кА	85 кА	100 кА	
Тип автоматического выключателя	Compact NS				NS2500N NS3200N		
	Masterpact MTZ2 / MTZ3				MTZ2 25H1 MTZ2 32H1 MTZ2 40H1	MTZ2 25H2 MTZ2 32H2 MTZ2 40H2 MTZ3 40H1/H2	
Тип шинопровода Canalis KTA3200 / KTC3200 с повышенной стойкостью к токам К3							
Макс. I _{кз} (кА, действ.)	30 кА	42 кА	50 кА	65 кА	85 кА	100 кА	
Тип автоматического выключателя	Compact NS				NS2500N NS3200N		
	Masterpact MTZ2 / MTZ3				MTZ2 25H1 MTZ2 32H1 MTZ2 40H1	MTZ2 25H2 MTZ2 32H2 MTZ2 40H2	MTZ2 25H3 MTZ2 32H3 MTZ2 40H3 MTZ3 40H1/H2
Тип шинопровода Canalis KTA4000 / KTC4000							
Макс. I _{кз} (кА, действ.)	30 кА	42 кА	50 кА	65 кА	85 кА	100 кА	
Тип автоматического выключателя	Compact NS				NS3200N		
	Masterpact MTZ2 / MTZ3				MTZ2 32H1 MTZ2 40H1	MTZ2 32H2 MTZ2 40H2 MTZ3 40H1/H2 MTZ2 50H1/H2	
Тип шинопровода Canalis KTA4000 / KTC4000 с повышенной стойкостью к токам К3							
Макс. I _{кз} (кА, действ.)	30 кА	42 кА	50 кА	65 кА	85 кА	100 кА	
Тип автоматического выключателя	Compact NS				NS3200N		
	Masterpact MTZ2 / MTZ3				MTZ2 32H1 MTZ2 40H1	MTZ2 32H2 MTZ2 40H2	MTZ2 32H3 MTZ2 40H3 MTZ3 40H1/H2 MTZ3 50H1/H2
Тип шинопровода Canalis KTC5000							
Макс. I _{кз} (кА, действ.)	30 кА	42 кА	50 кА	65 кА	85 кА	95 кА	
Тип автоматического выключателя	Masterpact MTZ2 / MTZ3				MTZ2 40H1	MTZ2 40H2	MTZ2 40H3 MTZ3 40H1/H2 MTZ3 50H1/H2 MTZ3 63H1/H2
Тип шинопровода Canalis KTC5000 с повышенной стойкостью к токам К3							
Макс. I _{кз} (кА, действ.)	30 кА	42 кА	50 кА	65 кА	85 кА	100 кА	
Тип автоматического выключателя	Masterpact MTZ2 / MTZ3				MTZ2 40H1	MTZ2 40H2	MTZ2 40H3 MTZ3 40H1/H2 MTZ3 50H1/H2 MTZ3 63H1/H2

Life Is On

Schneider
Electric

Schneider Electric

Центр поддержки клиентов
8 (800) 200 64 46 (звонок по России бесплатный)
ru.ccc@schneider-electric.com
www.schneider-electric.com