

## Unité de contrôle de température universelle programmable encastrée à écran tactile

Notice d'utilisation

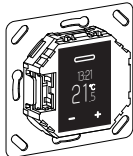

WTH-16  
Réf. MEG5776-0000

### Accessoires nécessaires

- À compléter avec une plaque centrale pour l'intégration d'un régulateur de température universel à écran tactile de la ligne Système M ou Système D.

### Accessoires

- Capteur de température de sol MEG5775-0003

Pour un fonctionnement du thermostat en modes Sol et Mixte.

### Pour votre sécurité

#### ⚠ ⚠ DANGER

##### RISQUE DE DÉCHARGE ÉLECTRIQUE, D'EXPLOSION OU DE COUP D'ARC

L'installation électrique répondant aux normes de sécurité doit être effectuée par des professionnels compétents. Les professionnels compétents doivent justifier de connaissances approfondies dans les domaines suivants :

- Raccordement aux réseaux d'installation
- Raccordement de différents appareils électriques
- Pose de câbles électriques
- Normes de sécurité, règles et réglementations locales pour le câblage

**Le non-respect de ces instructions provoquera la mort ou des blessures graves.**

#### ⚠ ⚠ DANGER

##### RISQUE DE DÉCHARGE ÉLECTRIQUE

Les sorties peuvent contenir un courant électrique même lorsque l'appareil est éteint.

- Avant de travailler sur les charges, débranchez toujours l'appareil de l'alimentation via le disjoncteur miniature en amont.

**Le non-respect de ces instructions provoquera la mort ou des blessures graves.**

#### AVERTISSEMENT

##### RISQUE D'ENDOMMAGEMENT DE L'ÉQUIPEMENT

- Assurez-vous que l'appareil est déconnecté de son circuit pendant le test de résistance d'isolement.

**Le non-respect de ces instructions peut endommager l'appareil.**

### Table des matières

#### Fonction et installation

- Fonction du thermostat
- Installation du thermostat

#### Fonctionnement

- Affichages et éléments de commande
- Mise en service
- Utilisation du thermostat
- Ajustement des réglages de base

#### Annexe

- Comportement pendant la panne et le rétablissement de l'alimentation électrique / réserve de puissance
- Que faire en cas de problème ?
- Caractéristiques techniques

L'unité de contrôle de température universelle programmable encastrée à écran tactile (dénommée ci-après **thermostat**) vous permet de réguler la température ambiante et/ou au sol. L'unité s'utilise au moyen d'un écran tactile.

Le thermostat peut être raccordé à des systèmes de chauffage électriques au sol, à des radiateurs ou des vannes de chauffage qui peuvent être commutés.

Le thermostat est doté d'une minuterie hebdomadaire avec un programme réglable individuellement. Vous pouvez également sélectionner l'un des 3 programmes hebdomadaires pré-programmés. Différents modes de réglage avec valeurs de consigne de température individuelles sont disponibles : mode confort, mode éco et mode protection hors-gel.

### Modes de fonctionnement

Le thermostat peut fonctionner en quatre variantes différentes.

- **Air ambiant** : Le capteur thermique interne détecte la température ambiante. Cela est contrôlé par le thermostat à l'aide de la charge thermique raccordée.
- **Sol** : Le capteur de température de sol détecte la température du sol. Cela est contrôlé par le thermostat à l'aide du chauffage au sol.
- **Mixte** : Le capteur thermique interne surveille la température ambiante et la régule à l'aide des systèmes de chauffage raccordés. Dans le même temps, le capteur de température de sol surveille la température du sol et la limite à la valeur de température maximum prédéfinie (« max Temp »). Cette variante est particulièrement recommandée pour les parquets sensibles à la température et les planchers stratifiés.
- **PWM** : Le modulateur de largeur d'impulsions (PWM) active et désactive le chauffage selon des intervalles réguliers. En mode PWM, il est possible d'ajuster la température souhaitée à l'aide de la valeur PWM (voir « Réglage de la valeur PWM »). Le capteur de température de sol ne marche pas dans ce mode de fonctionnement. Les limites de température de la pièce sont atteintes.

### Baisse de la température ext.

Dans tous les modes de fonctionnement, il est possible de raccorder un commutateur externe ou des appareils de commande programmée externes pour une réduction de température (TR). La régulation de température interne est remplacée ici.



### Installation du thermostat

#### Lieu de montage du thermostat et du capteur de température de sol

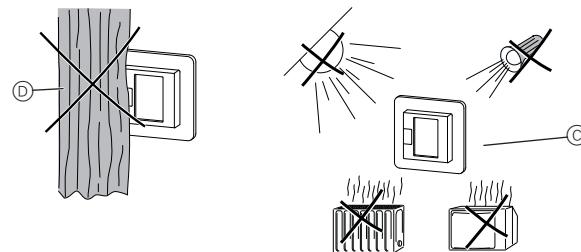
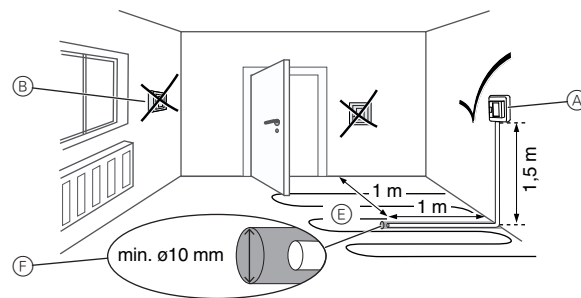

### Mode Air ambiant ou mode Mixte

Pour garantir le fonctionnement fiable du thermostat, tenir compte des points suivants lors de la planification du lieu de montage :

- Ⓐ Hauteur de montage minimum : 1,5 m au-dessus du sol.
- Ⓑ N'installez pas l'appareil trop près de fenêtres, de portes ou d'ouvertures d'aération.
- Ⓒ Évitez d'exposer l'appareil aux rayons du soleil et à la lumière générée par des lampes.  
N'installez pas l'appareil au-dessus de chauffages ou autres sources de chaleur.
- Ⓓ Ne recouvrez pas l'appareil, ne l'installez pas derrière des rideaux.

## Mode Sol ou mode Mixte

- ④ Positionnez l'appareil à au moins 1 m des portes ou des murs. Centrez-le dans les boucles de l'unité de chauffage au sol. (Voir schéma).
- ⑤ Placez le capteur de température de sol dans un tube en plastique d'un diamètre intérieur de 10 mm.

## Câblage du thermostat

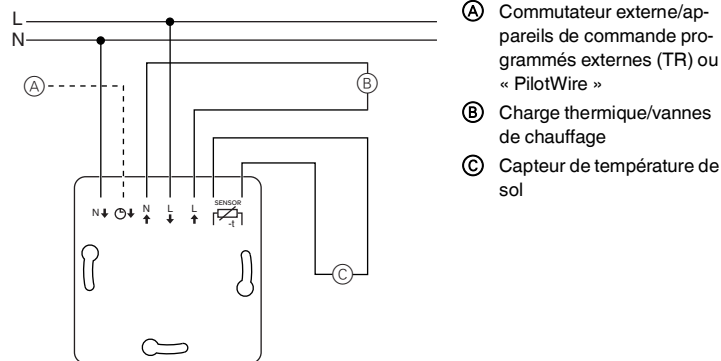

## Encastrement du thermostat et des couvercles

- ① Installez le thermostat dans un boîtier encastré.
- ② Placez le cadre sur le mécanisme.
- ③ Enfoncez le col encliquetable jusqu'à ce qu'il plaque bien contre le cadre.

- i** Choisissez un enjoliveur à interrupteurs pour pouvoir déconnecter du réseau sur les deux bornes à la fois l'appareil et le consommateur raccordé.
- i** Si un enjoliveur sans plaque d'interrupteur à bouton-poussoir a été installé, l'interrupteur bouton-poussoir de thermostat ④ est recouvert et ne peut plus être activé. Il est donc important de s'assurer que l'interrupteur bouton-poussoir ④ a bien été actionné (position d'interrupteur « ON ») avant de mettre l'enjoliveur en place.

- ④ Appuyez sur l'enjoliveur jusqu'à ce qu'il s'enclenche de manière audible dans son emplacement.

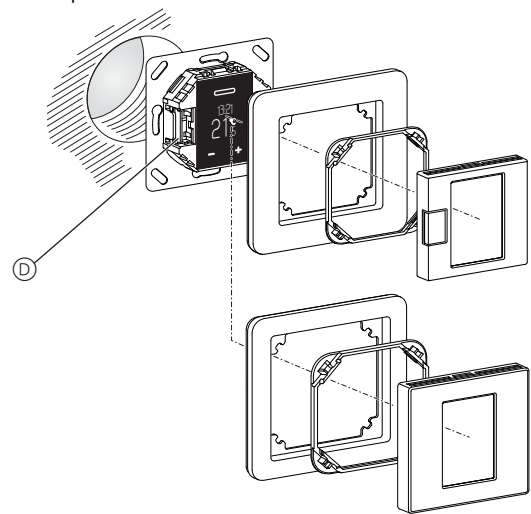

## Retirer les couvercles

- ① À l'aide d'un tournevis approprié, appuyez dans les emplacements caractérisés pour désenclencher l'enjoliveur.

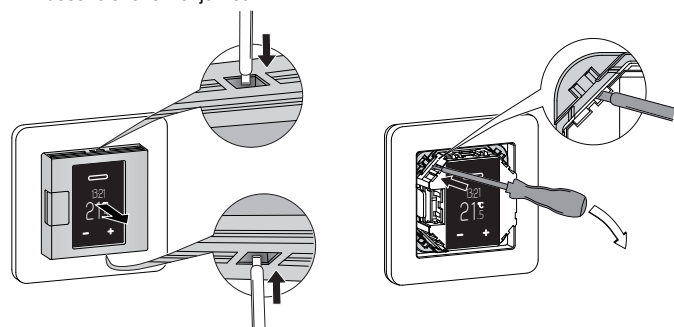

- ② Inclinez l'enjoliveur vers le haut et retirez-le.
- ③ Soulevez le col encliquetable à l'aide d'un tournevis approprié et retirez-le.
- ④ Ôtez le cadre.

## Affichages et éléments de commande

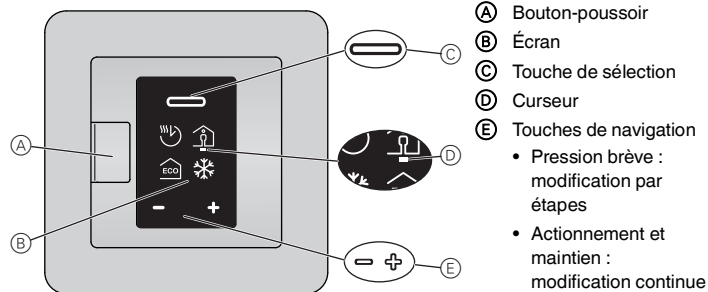

## Éléments d'affichage individuels

Les symboles suivants sont affichés en fonction de vos sélections et du niveau de navigation :

### Sélection du mode de chauffage / par défaut

	①	②	③	④
① Mode Auto Programme hebdomadaire actuellement réglé				
② Mode confort / +21 °C				
③ Mode Éco / +19 °C				
④ Mode Protection anti-gel / +7 °C				

Symbole du mode manuel (avec main) : le réglage a été sélectionné manuellement.

Symbole de la réduction de la température extérieure (flèche) : la température est réglée via une entrée TR.

### Réglages de base 1/4 / par défaut

	①	②	③	④
① Date et heure / 01.01.2015, 12:00				
② Valeurs de consigne mode Protection anti-gel (+5 °C à +21 °C) et mode Éco (+5 °C à +50 °C)				
③ Menu « Programmes hebdomadaires pré-programmés »				
④ Luminosité de l'affichage (15 % à 100 %) / 30 % Luminosité lors de l'affichage de base				

Sélection « Programmes hebdomadaires pré-programmés »

	①	②	③	④
① Programme hebdomadaire ajustable librement				
② Travail				
③ Famille				
④ Maison de campagne				

### Réglages de base 2/4 / par défaut

	①	②	③	④
① Menu « Plage de température ambiante » (verrouillage par code PIN)				
② Menu « Plage de température de sol » (verrouillage par code PIN)				
③ Menu « Étalonnage du capteur » (verrouillage par code PIN)				
④ Menu « Modes de fonctionnement » (verrouillage par code PIN) Un point rouge sur la position du capteur indique le mode de fonctionnement actuellement sélectionné (ici : Mixte).				

Réglages « température »

	①	②	③
① Température ambiante min. et max. (+5 °C, +35 °C) / +5 °C, +30 °C			
② Température de sol min. et max. (+5 °C, +50 °C) / +5 °C, +40 °C			
③ Étalonnez le capteur d'air ambiant (-3 °C à +3 °C) et le capteur de température de sol (-9 °C à +9 °C)			

### Sélection « Modes de fonctionnement »

	①	②	③	④
① Air ambiant Seul le capteur de température interne est actif				
② Sol Seul le capteur de température de sol est actif.				
③ Mixte Capteurs de température et de température au sol actifs				
④ PWM Modulateur de largeur d'impulsions : le chauffage est activé et désactivé selon des intervalles réguliers.				

### Réglages de base 3/4 / par défaut

	A	B	C	D
<b>(A)</b> Type de capteur de température de sol (verrouillage par code PIN) Résistance du capteur intégré en ohms à 25 °C : 2 k, 10 k, 12 k, 15 k, 33 k, 47 k				
<b>(B)</b> Protection vanne vert : activée, blanc : désactivée				
<b>(C)</b> Sortie de relais (verrouillage par PIN) Contact normalement ouvert (NO=vert), contact normalement fermé (NC=vert)				
<b>(D)</b> Heure d'été/d'hiver (CEST) vert : activée, blanc : désactivée				

### Réglages de base 4/4 / par défaut

	A	B
<b>(A)</b> intervalle d'efficacité énergétique Période pour le calcul de l'efficacité énergétique en jours / 1 d, 7 d, 30 d		
<b>(B)</b> Quitter les réglages de base		

### Réglages de base pour le fonctionnement

	A	B	C
<b>(A)</b> Verrouillage par code PIN Les réglages nécessitent l'entrée d'un code PIN (PIN : 5) S'applique lorsque vous quittez les réglages de base			
<b>(B)</b> Case à cocher cochée			
<b>(C)</b> Case à cocher décochée			

### Pannes

	A	B	C
<b>(A)</b> Surchauffe interne du thermostat (> +85 °C)			
<b>(B)</b> Capteur de température ambiante non détecté.			
<b>(C)</b> Capteur de température de sol non détecté.			

Tous les symboles « pannes » sont jaunes.

## Mise en service

### Première mise en service du thermostat

Si le thermostat est raccordé et si le bouton-poussoir est actionné en (D), l'écran d'accueil apparaît.

#### Réglage de la date et de l'heure

	Tactile	Écran
<b>(1)</b> Réduisez (-) ou augmentez (+) la valeur marquée à l'aide du curseur grâce aux touches de navigation. Actionnement bref de la touche : modification de la valeur par étapes Actionnement et maintien de la touche : modification de la valeur en continu		
<b>(2)</b> Confirmez la valeur et passez à la valeur suivante à l'aide de la touche de sélection. Les réglages sont sauvegardés lorsque vous confirmez la dernière valeur.		

Le thermostat démarre avec les réglages par défaut :

- Mode de chauffage « confort »
- Mode de fonctionnement air ambiant

Si un capteur de température de sol est raccordé, il est détecté automatiquement et le mode de fonctionnement sol est sélectionné. Le thermostat passe ensuite à l'affichage de base.

- i** Contrôlez également les réglages suivants :
- **Mode de fonctionnement** : Réglez toujours le mode de fonctionnement mixte manuellement. Si la configuration du capteur est modifiée ultérieurement, le mode de fonctionnement ne commute pas automatiquement et vous devez également le régler manuellement.
  - **Type de capteur de température de sol** : Sélectionnez toujours le capteur de température de sol raccordé dans les réglages de base afin de garantir une régulation correcte de la température.
  - Tous les réglages par défaut sélectionnés automatiquement lors de la première mise en service de l'appareil peuvent être réajustés ultérieurement dans le menu « Réglages de base ».

## Affichage de base

Dans l'affichage de base, trois fenêtres différentes apparaissent et s'affichent en alternance toutes les 10 secondes. Les réglages actuels ainsi que les valeurs mesurées sont représentés.

L'heure actuelle est affichée en haut de chaque fenêtre. Une ligne rouge sous l'affichage indique que le chauffage est actif actuellement.

- (A) Température**  
Température mesurée actuellement
- (B) Information efficacité énergétique**  
Nombre d'heures de chauffage pendant l'intervalle d'efficacité énergétique sélectionné.
- (C) Mode de chauffage**  
Mode avec consigne individuelle actuellement appliqué au chauffage (ici : mode confort)  
Une main à côté du symbole indique que le mode de chauffage a été sélectionné manuellement (mode manuel) et que le chauffage n'est pas commandé par un programme hebdomadaire. Cela s'applique jusqu'à la réactivation du mode automatique.

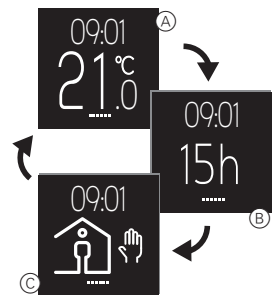

**i** Pour faire durer l'affichage aussi longtemps que possible, il se déplace légèrement toutes les 4 heures (fonction économiseur d'écran).

## Utilisation du thermostat

### Aperçu du fonctionnement

Il est possible d'ouvrir les menus à partir de chaque fenêtre de l'affichage de base.

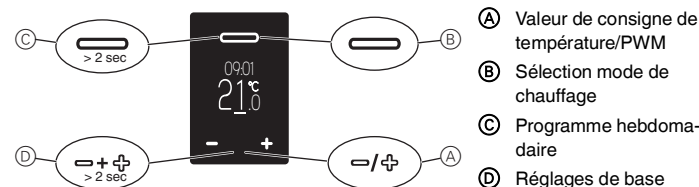

### Réglage de la température pour le mode confort

**i** Le chauffage du sol ou de la pièce à la température désirée peut prendre plusieurs heures. Il vous faut donc patienter quelque peu avant de voir la température augmenter.

	Tactile	Écran
<b>(1)</b> Commutez sur l'affichage de la consigne de température : Appuyez sur l'une des touches de navigation. La consigne de la température ambiante ou de sol est représentée sur l'écran par un soulignement vert.		
<b>(2)</b> Abaissez (-) ou augmentez (+) la consigne par étapes de 0,5 K à l'aide des touches de navigation (modes de fonctionnement Air ambiant et Mixte de 5 °C à 35 °C, mode de fonctionnement Sol de 5 °C à 50 °C).  La consigne souhaitée de la température ambiante en mode confort est représentée sur l'écran.		
<b>(3)</b> Confirmez la nouvelle consigne à l'aide de la touche de sélection.  L'écran standard s'ouvre. Si la température mesurée est inférieure à la nouvelle valeur de consigne, le chauffage démarre. L'écran affiche un soulignement rouge pendant le chauffage.		

### Réglage de la valeur PWM

Le modulateur de largeur d'impulsions (PWM) active et désactive le chauffage selon des intervalles réguliers. En mode PWM, il est possible d'ajuster la température souhaitée à l'aide de la valeur PWM. La valeur s'affiche à la place de la consigne de température, de la même manière (voir « Réglage de la consigne de température »). La valeur PWM spécifie la pourcentage de chauffage pendant un intervalle récurrent de 10 minutes.

Exemple :

- 0 % : le chauffage est désactivé en permanence
- 50 % : le chauffage est activé pendant 5 minutes, puis désactivé pendant 5 minutes
- 100 % : le chauffage est activé en permanence

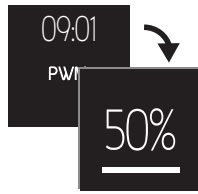

**i** Le thermostat revient automatiquement à l'affichage de base sans enregistrer les modifications si aucune entrée n'a été effectuée pendant 15 secondes.

### Sélection du mode de chauffage

	Tactile	Écran
<p>① Ouvrez la sélection du mode de chauffage n : Actionnez brièvement la touche de sélection.</p> <p>Les quatre modes de chauffage suivants sont affichés (de gauche à droite):</p> <ul style="list-style-type: none"> <li>- Mode Auto</li> <li>- Mode Confort</li> <li>- Mode Éco</li> <li>- Mode protection anti-gel</li> </ul> <p>Le curseur vert marque le mode de chauffage actuellement sélectionné (ici : mode auto avec programmation du mode éco pour le moment actuel).</p>	=	
<p>② Sélectionnez le mode de chauffage : Utilisez les touches de navigation pour déplacer le curseur sur le mode de chauffage souhaité (ici : mode confort).</p>	= / +	
<p>③ Sauvegardez le mode de chauffage et revenez à l'affichage de base : Actionnez la touche de sélection.</p> <p>Une main s'affiche, en plus du mode confort, car le mode a été sélectionné manuellement.</p>	=	

**i** Le thermostat revient automatiquement à l'affichage de base sans enregistrer les modifications si aucune entrée n'a été effectuée pendant 15 secondes.

**i** Si la fonction PWM est active, la sélection du mode de chauffage est suspendue.

### Réglage d'un programme hebdomadaire

Un programme hebdomadaire correspond à la planification pour les phases de chauffage en mode éco et en mode confort, pour toute la semaine. Chaque heure de commutation pour une phase de chauffage est définie pour des jours individuels ou pour un groupe de jours.

Trois programmes hebdomadaires pré-programmés sont disponibles (voir « Réglages possibles/programmes hebdomadaires pré-programmés ») et il est possible de les modifier temporairement. Vos réglages sont uniquement conservés jusqu'à ce que vous sélectionnez un autre programme hebdomadaire. De plus, vous pouvez créer un programme hebdomadaire ajustable librement afin de répondre à vos besoins. Lors de la mise en service, le programme hebdomadaire librement ajustable est sélectionné, mais aucune phase de chauffage n'est enregistrée.

### Navigation dans le programme hebdomadaire

- ① Ouvrez le menu « Programme hebdomadaire » : Appuyez sur la touche de sélection et maintenez-la sur l'affichage de base.
- Les informations concernant une phase de chauffage sauvegardée du programme hebdomadaire actif sont représentées à l'écran (ici : phase de non chauffage sauvegardée).

#### Information par ligne :

- Ⓐ Jours de la semaine (Lu-Di = 1-7)  
couleur verte : activés, rouge : désactivés
- Ⓑ Mode de chauffage et heure de commutation
- Ⓒ Menu Fonctionnement

- ② Sélectionnez la fonction souhaitée : Utilisez les touches de navigation pour déplacer le curseur jusqu'à la fonction souhaitée.
- ③ Activez la fonction sélectionnée : Appuyez sur la touche de sélection.

#### Fonctions :

- Ⓐ Quitter le menu
- Ⓑ Modifier une phase de chauffage
- Ⓒ Effacer une phase de chauffage
- Ⓓ Ajouter une nouvelle phase de chauffage
- Ⓔ Parcourir les phases de chauffage

Tactile	Écran
> 2 s	
= / +	
=	

### Création d'une nouvelle phase de chauffage

- ① Ajoutez une nouvelle phase de chauffage : Sélectionnez et activez la fonction « Ajouter une phase de chauffage » Ⓓ.
- L'écran des réglages de la phase de chauffage s'ouvre.
- ② Effectuez des réglages (voir « Édition des réglages »)

Tactile	Écran
= / +	
=	

### Modification de la phase de chauffage

- ① Sélectionnez la phase de chauffage : Utilisez la fonction « défiler » Ⓔ pour sélectionner la phase de chauffage que vous souhaitez modifier (voir « Navigation dans le programme hebdomadaire »).
  - ② Ouvrez les réglages pour la phase de chauffage : Sélectionnez et activez la fonction « Modifier une phase de chauffage » Ⓑ.
- L'écran des réglages de la phase de chauffage s'ouvre.
- ③ Modifiez les réglages (voir « Édition des réglages »)

Tactile	Écran
= / +	
= / +	
=	

### Édition des réglages

- ① Activez les jours de la semaine : Désactivez (-) ou activez (+) les jours pendant lesquels la phase de chauffage fonctionne (vert/en gras ici) ou ne fonctionne pas (rouge) et confirmez vos entrées à l'aide de la touche de sélection.
- Le curseur se place sur le jour suivant de la semaine lorsque vous actionnez une touche de navigation et passe à l'heure de commutation si vous confirmez ensuite à l'aide de la touche de sélection.
- ② Modifiez l'heure de commutation : Augmentez (+) ou réduisez (-) les heures une par une et les minutes dix par dix. Confirmez chaque entrée à l'aide de la touche de sélection.
- Après la première confirmation, le curseur se place sur l'affichage des minutes et, après la deuxième confirmation, se place sur la ligne du mode de chauffage.
- ③ Réglez le mode de chauffage : Modifiez le mode de chauffage actif (vert) à l'aide des touches de navigation et confirmez votre choix avec la touche de sélection.
- Les réglages sont sauvegardés. Le menu « Programme hebdomadaire » apparaît à nouveau.

Tactile	Écran
= / +	
=	
= / +	
=	

Effacer une phase de chauffage	Tactile	Écran
<p>① Sélectionnez une phase de chauffage : : Utilisez la fonction « défiler » (E) pour sélectionner la phase de chauffage que vous souhaitez effacer (voir « Navigation dans le programme hebdomadaire »).</p> <p>② Effacez une phase de chauffage : Sélectionnez et activez la fonction « Effacer une phase de chauffage » (C). La prochaine phase de chauffage sauvegardée s'affiche.</p>		

Quitter le menu	Tactile	Écran
<p>① Sélectionnez et activez la fonction « Quitter le menu » (A). L'écran standard s'ouvre.</p>		

**i** Le thermostat revient automatiquement à l'affichage de base sans enregistrer les modifications si aucune entrée n'a été effectuée pendant une minute.

## Ajustement des réglages de base

### Navigation dans les réglages de base

Sélection d'un réglage possible	Tactile	Écran
<p>① Ouvrez les réglages de base : Actionnez et maintenez les deux touches de navigation simultanément. La première des quatre pages s'affiche. Le curseur vert sélectionne le premier réglage « Date/heure » possible sur la première page.</p> <p>② Sélectionnez la page des réglages de base : Démarrage depuis l'icône inférieure/droite, ouvrez la page suivante à l'aide de la touche de navigation (+).</p> <p><b>Ou</b></p> <p>Démarrage depuis l'icône supérieure/gauche, ouvrez la page précédente à l'aide de la touche de navigation (-).</p> <p><b>Pages des réglages de base</b> (réglages possibles de gauche à droite) :</p> <p>(A) Date/heure, consignes mode de chauffage, programme hebdomadaires pré-programmés, luminosité d'écran</p> <p>(B) Plage de température ambiante, plage de température de sol, étalonnage du capteur, modes de fonctionnement</p> <p>(C) Type de capteur de température de sol, protection vanne, sortie de relais, heure d'été/d'hiver (CEST)</p> <p>(D) Intervalle d'efficacité énergétique, quitter</p>		

③ Ouvrez le réglage possible : Utilisez les touches de navigation pour déplacer le curseur sur le réglage possible souhaité. Confirmez votre choix avec la touche de sélection.

#### Avec entrée code PIN (E) :

Certains réglages possibles sont protégés par une entrée de code PIN pour des raisons de sécurité. <L'autorisation reste valable jusqu'à ce que vous quittiez les réglages de base. Entrez le code de verrouillage PIN (5) à l'aide des touches de navigation. Confirmez votre entrée à l'aide de la touche de sélection.

Or

#### Sans entrée PIN (F) :

Il n'est pas nécessaire d'entrer un code PIN pour les réglages standard.

La fenêtre des réglages est affichée.

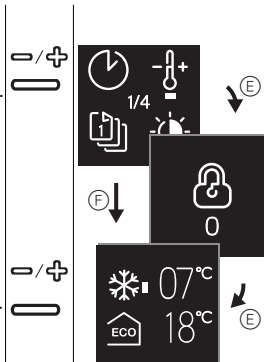

Quitter le menu	Tactile	Écran
<p>① Allez à la dernière page des réglages de base 4/4 et sélectionnez le symbole « Exit » avec le curseur.</p> <p>② Appuyez sur la touche de sélection pour revenir à l'affichage de base.</p>		

### Ajustement des réglages de base

En fonction du réglage possible, vous pouvez modifier des valeurs, sélectionner des icônes ou sélectionner des icônes et modifier les valeurs correspondantes.

Modification des valeurs	Tactile	Écran
<p>Date/heure (exemple)</p> <p>① Augmentez (-) ou diminuez (+) une valeur à l'aide des touches de navigation.</p> <p>② Confirmez la valeur et passez à la valeur suivante à l'aide de la touche de sélection.</p> <p>Lorsque vous validez la dernière valeur, les réglages sont sauvegardés. L'écran passe à la page des réglages de base actuelle.</p>		

Sélection d'une icône	Tactile	Écran
<p>Programmes hebdomadaires pré-programmés (exemple)</p> <p>① Sélectionnez le programme hebdomadaire : Utilisez les touches de navigation pour déplacer le curseur vers le programme hebdomadaire souhaité.</p> <p>② Confirmez votre choix à l'aide de la touche de sélection.</p> <p>La page actuelle des réglages de base s'affiche.</p>		

Sélection d'une icône et modification de la valeur	Tactile	Écran
<p>Valeurs de consigne du mode de chauffage (exemple)</p> <p>Le curseur sélectionne le premier symbole (ici : mode de protection hors-gel).</p> <p>① Modifiez la valeur correspondante à l'aide des touches de navigation.</p> <p>② Confirmez la valeur et passez au symbole suivant (ici : mode éco) à l'aide de la touche de sélection.</p> <p>Lorsque vous validez la dernière valeur, les réglages sont sauvegardés. L'écran passe à la page des réglages de base actuelle.</p>		

**i** Le thermostat revient automatiquement à l'affichage de base sans enregistrer les modifications si aucune entrée n'a été effectuée pendant une minute.

## Options de réglage

### Réglages de base 1/4

- A** Date/heure
- B** Valeurs de consigne pour mode de protection hors-gel et éco
- C** Programmes hebdomadaires pré-programmés (voir « Courbe programme hebdomadaire »)  
Vous pouvez choisir entre trois programmes hebdomadaires par défaut. Les programmes par défaut sont utiles pour le chauffage efficace avec différentes utilisations alternatives. Ils peuvent être modifiés mais pas remplacés définitivement. Lors de leur prochaine sélection, les modifications précédentes sont annulées. De plus, vous pouvez également configurer votre propre programme hebdomadaire et le sélectionner. Il est conservé en permanence, même en cas de modification des programmes.
- D** Luminosité de l'écran  
Vous pouvez ajuster la luminosité de l'écran. Lorsque vous faites des réglages, l'affichage commute toujours sur la luminosité maximale (100 %). Les modifications de luminosité sont actives après une minute environ.



### Programme hebdomadaire Maison de campagne :

Le weekend (du vendredi 17 h jusqu'au dimanche 22 h), le chauffage fonctionne en mode confort, et en mode éco les jours ouvrés (du dimanche 22h à vendredi 17h).

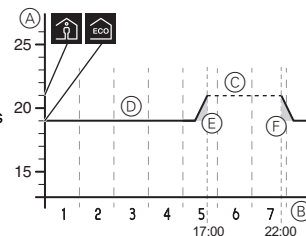

### Réglages de base 2/4

- A** Plage de température ambiante (verrouillage par code PIN)
- B** Plage de température de sol (verrouillage par code PIN)
- C** Étalonnez le capteur  
Vous pouvez corriger les températures ambiante et de sol mesurées.
- D** Modes de fonctionnement (verrouillage par code PIN)  
Après la configuration automatique initiale, toutes les modifications du mode de fonctionnement doivent être réalisées manuellement. Les modes de fonctionnement PWM et Mixte doivent toujours être réglés manuellement.

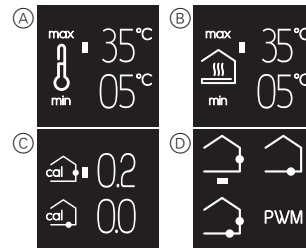

**i** Une luminosité réduite prolonge la durée de vie de l'écran.

### Courbe programme hebdomadaire

Le diagramme affiche la courbe de température au fil de la journée :

- A** Température
- B** Temps en heures ou en jours (lundi à dimanche = 1-7)
- C** Courbe de température le weekend (ligne en pointillés)
- D** Courbe de température les jours ouvrés (ligne continue)
- E** Augmentez la température (démarrage optimal)  
La température de consigne élevée est atteinte à l'heure réglée. Le chauffage commence à l'avance. Le thermostat apprend automatiquement le temps nécessaire pour le réchauffage.
- F** Réduisez la température  
La température est réduite à l'heure réglée jusqu'à ce qu'elle atteigne la température de consigne inférieure après la durée de refroidissement.

### Programme hebdomadaire ajustable librement :

Utilisez les modes confort et éco pour régler une courbe de température conforme à vos besoins.

Exemple :

Le chauffage fonctionne en mode éco la nuit et en mode confort la journée. Les jours ouvrés, la température de consigne confort est atteinte à 6h et est à nouveau réduite après 22h. Le weekend, le mode confort est utilisé pour le chauffage entre 8 heures et minuit.

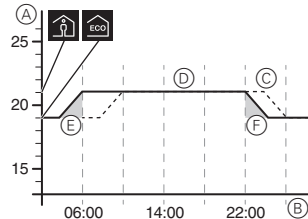

### Programme hebdomadaire Travail :

Le chauffage fonctionne en mode éco la nuit. Le matin, la température augmente jusqu'à la température de consigne du mode confort de manière à ce que cette dernière soit atteinte à 6h (démarrage optimal). A 8 heures du matin, la température est réduite à la valeur de consigne du mode éco. Entre 17 et 22h, le chauffage fonctionne en mode confort.

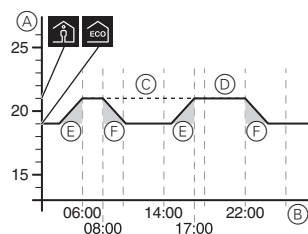

### Programme hebdomadaire Famille :

Le chauffage fonctionne en mode confort chaque jour entre 6h et 20h et en mode Éco la nuit.

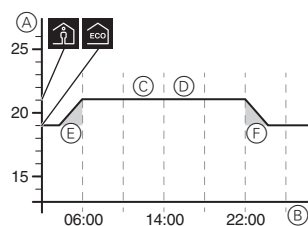

### Réglages de base 3/4

- A** Type de capteur de température de sol (verrouillage par code PIN)  
Sélectionnez la résistance (à 25 °C) pour le capteur raccordé. La valeur s'affiche dans le menu. Un capteur sélectionné de manière incorrecte ne régule pas la température correctement. La température réelle peut être supérieure à la température maximale réglée et peut endommager le revêtement du sol.
- B** Protection vannes (protège contre le blocage des vannes)  
La vanne est complètement sortie pendant 4 minutes une fois par semaine, le mardi à 10h. Activez la protection des vannes avec « case cochée ». Le symbole s'affiche en vert dans le menu.
- C** Modifiez la sortie de relais (verrouillage par code PIN)  
Choisissez entre un contact normalement ouvert (NO) ou normalement fermé (NC). La sélection s'affiche en vert dans le menu.
- D** Heure d'été/d'hiver (CEST)  
Activez le basculement automatique entre l'heure d'été et l'heure d'hiver d'Europe Centrale avec « case cochée ». Le symbole s'affiche en vert dans le menu.

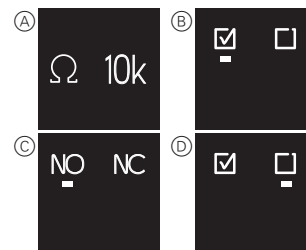

### Réglages de base 4/4

Intervalle d'efficacité énergétique (période de surveillance)

Les heures de chauffage sont ajoutées pour chaque intervalle de temps comme indication de l'énergie utilisée pour le chauffage. Vous pouvez choisir un intervalle de 1, 7 ou 30 jours.



### Comportement pendant la panne et le rétablissement de l'alimentation électrique / réserve de puissance

En cas de panne de l'alimentation électrique, l'affichage disparaît. Les réglages actuels du thermostat sont sauvegardés de manière permanente, temporaire pour deux jours ou pas du tout :

- Sauvegardés en permanence : consigne de température en mode confort, sélection du mode manuel, programmation hebdomadaire, tous les réglages de base,
  - Sauvegardés temporairement : date/heure,
  - Non sauvegardés : compteur d'efficacité énergétique
- Après le rétablissement de l'alimentation électrique, la prochaine heure de commutation dans le programme hebdomadaire est d'abord réalisée.

## Que dois-je faire en cas de problème ?

### La charge raccordée ne chauffe pas

- Si vous utilisez un appareil de commande programmée externe, vérifiez la tension de commande.
- Contrôlez l'alimentation électrique et les connexions.
- Arrêtez le thermostat puis remettez-le en marche.
- Contrôlez le réglage pour la température maximale. Il se peut qu'elle soit trop basse.

### Messages d'erreur

#### Surchauffe interne du thermostat (> +85 °C)

- Contrôlez les limites de charge et les connexions.



#### Capteur de température ambiante non détecté

- Le capteur interne du thermostat est peut-être défectueux. Le thermostat doit être remplacé par l'installateur électrique.



#### Capteur de température de sol non détecté

- Contrôlez la sélection du mode de fonctionnement.
- Contrôlez l'installation du capteur. Le capteur de température de sol n'est pas raccordé, est défectueux ou présente un court-circuit. L'installateur électrique doit raccorder correctement le capteur ou le remplacer.



#### Correction des pannes (le message d'erreur disparaît)

- Réglage incorrect : Quittez le message d'erreur en actionnant une touche. L'écran standard s'ouvre. Corrigez les réglages dans les réglages de base.
- Panne matérielle : contactez un installateur électrique.

### Écran vide

- Vérifiez la tension d'alimentation.
- Arrêtez le thermostat puis remettez-le en marche.  
En cas d'utilisation d'un enjoliveur sans plaque de bouton-poussoir, contrôlez l'état de la plaque de pression sous l'enjoliveur.

## Caractéristiques techniques

Tension nominale :	230 V AC, 50 Hz
Tension nominale au niveau de l'entrée externe (TR) :	230 V AC
Charge nominale (ohmique) :	3680 W (~16 A) (cos φ = 1)
Charge nominale (inductive) :	1 A, cos φ = 0.6
Mode de fonctionnement :	1 C
Indice de protection du boîtier :	IP 20
Protection contre les surtensions / la surchauffe :	Électronique
Surtension assignée :	4 kV
Température de fonctionnement :	-10 °C à +35 °C
Plage de réglage	
Température ambiante :	+5 °C à +35 °C
Température au sol :	+5 °C à +50 °C
Précision de l'affichage :	0,5 °C
Bornes de raccordement :	max. 1 x 2,5 mm <sup>2</sup> ou 2 x 1,5 mm <sup>2</sup>
Étalonnage du capteur de température ambiante :	-3 °C à +3 °C
Étalonnage du capteur de température de sol :	-9 °C à +9 °C
Fonctionnement avec des capteurs externes à 25 °C :	NTC 2 k, 10 k, 12 k, 15 k, 33 k, 47 k



Ne jetez pas l'appareil avec les déchets ménagers, mais déposez-le dans un centre de collecte officiel. Un recyclage professionnel protège les personnes et l'environnement contre d'éventuels effets négatifs.



Points de collecte sur [www.quefairedemesdechets.fr](http://www.quefairedemesdechets.fr)  
Privilégiez la réparation ou le don de votre appareil !

## Merten GmbH

Fritz-Kotz-Str. 8  
51674 Wiehl - Germany  
[se.com/contact](http://se.com/contact)

**Schneider**  
Electric