

MAGELIS XBT GH

Quick reference guide
Instruction de service
Kurzanleitung
Guía de referencias rápidas
Guida di riferimento rapido
《快速参考指南》

08/2010

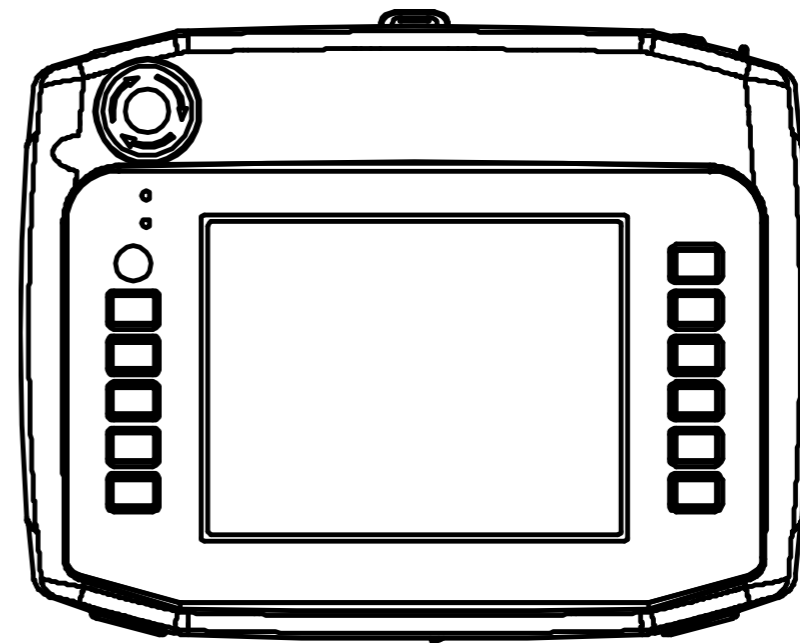

Schneider Electric Industries SAS

35, Rue Joseph Monier
92506 Rueil – Malmaison, France

<http://www.schneider-electric.com>

Owing to changes in standards and equipment,
the characteristics given in the text and images
in this document are not bound by us and are
subject to change.

Safety Instructions

Safety Instructions	9
Disclaimer	9

Standards

Standards	10
CE Marking	11

Specifications

Specifications	12
Electrical Specifications	12
Environmental Specifications	12
Package Contents	12
Options	13

Part Names and Functions

Part Names and Functions	14
CF Card DIP Switches	16

Connections

Connections	17
Ethernet Interface	17

Installation

Installation	18
Connecting the XBT GH Unit	18
Attaching the Cable Connector to the XBT GH Connector	18
Removal	19
Attaching the Hand Strap	19
Attaching the Emergency Switch Guard	20

Consignes de sécurité

Consignes de sécurité	21
Avis de non-responsabilité	21

Normes

Normes	22
Marquage CE	23

Caractéristiques

Caractéristiques	24
Caractéristiques électriques	24
Caractéristiques environnementales	24
Contenu du pack	24
Options	25

Identification et fonctions des pièces

Identification et fonctions des pièces	26
Commutateurs DIP de la carte CF	28

Connexions

Connexions	29
Interface Ethernet	29

Installation

Installation	30
Connexion de l'unité XBT GH	30
Fixation du connecteur de câble au connecteur XBT GH	30
Retrait	31
Fixation de la dragonne	31
Fixation du protecteur de l'interrupteur d'urgence	32

Sicherheitshinweise

Sicherheitshinweise	33
Haftungsausschlusserklärung	33

Normen

Normen	34
CE-Markierung	35

Kenndaten

Kenndaten	36
Elektrische Kenndaten	36
Umgebungskenndaten	36
Lieferumfang	36
Optionen	37

Teilebezeichnungen und Funktionen

Teilebezeichnungen und Funktionen	38
CF-Karten-DIP-Schalter	39

Verbindungen

Verbindungen	41
Ethernet-Schnittstelle	41

Installation

Installation	42
Anschluss des XBT GH	42
Befestigung des Kabelsteckers am XBT GH-Stecker	42
Entfernen	43
Befestigen des Handgurts	43
Befestigung der Notschalterabdeckung	44

Instrucciones de seguridad

Instrucciones de seguridad	45
Renuncia de responsabilidades	45

Normas

Normas	46
Marcado CE	47

Características

Características	48
Características eléctricas	48
Características del entorno	48
Contenido del paquete	48
Opciones	49

Nombres y funciones de los componentes

Nombres y funciones de los componentes	50
Interruptores DIP de la tarjeta CF	52

Conexiones

Conexiones	53
Interfaz Ethernet	53

Instalación

Instalación	54
Conexión de la unidad XBT GH	54
Acoplamiento del conector de cable al conector de la unidad XBT GH	54
Desconexión	55
Colocación de la correa de mano	55
Colocación del protector de interruptor de emergencia	56

Istruzioni per la sicurezza

Istruzioni per la sicurezza	57
Clausola di garanzia da eventuali responsabilità	57

Standard

Standard	58
Marcatura CE	59

Specifiche

Specifiche	60
Specifiche elettriche	60
Specifiche ambientali	60
Contenuto della confezione	60
Opzioni	61

Codici articolo e funzioni

Codici articolo e funzioni	62
Microinterruttori DIP della CF card	63

Conessioni

Conessioni	65
Interfaccia Ethernet	65

Installazione

Installazione	66
Connessione dell'unità XBT GH	66
Come attaccare il cavo connettore al connettore XBT GH	66
Rimozione	67
Come allacciare la maniglia	67
Inserimento della protezione sul tasto di emergenza	68

安全须知

安全须知	69
免责声明	69

符合标准

符合标准	70
CE 认证	70

规格

规格	71
电气规格	71
环境规格	71
装箱物品	71
选项	72

部件号和功能

部件名称及功能	73
CF 卡 DIP 开关	74

连接

连接	76
以太网接口	76

安装

安装	77
连接 XBTGH 设备	77
将电缆接口连接到 XBTGH 设备的接口。	77
拆卸	78
安装皮带拉手	78
安装急停开关保护盖	79

Safety Instructions

Read these instructions carefully, and look at the equipment to become familiar with the device before trying to install, operate, or maintain it. The following special messages may appear throughout this documentation or on the equipment to warn of potential hazards or to call attention to information that clarifies or simplifies a procedure.



The addition of this symbol to a Danger or Warning safety label indicates that an electrical hazard exists, which will result in personal injury if the instructions are not followed.



This is the safety alert symbol. It is used to alert you to potential personal injury hazards. Obey all safety messages that follow this symbol to avoid possible injury or death.

DANGER

DANGER indicates a hazardous situation, which, if not avoided, **will result** in death or serious injury.

WARNING

WARNING indicates a potentially hazardous situation which, if not avoided, **can result** in death, serious injury, or equipment damage.

CAUTION

CAUTION indicates a potentially hazardous situation, which, if not avoided, **can result** in personal injury or equipment damage.

Disclaimer

Electrical equipment should be serviced only by qualified personnel. No responsibility is assumed by Schneider Electric for any consequences arising out of the use of this material. This document is not intended as an instruction manual for untrained persons.

Standards

The XBT GH series are cULus certified products, adhering to the following standards:

- UL 508
Industrial Control Equipment.
- CSA-C22.2, No. 142-M1987
Process Control Equipment.

⚠ DANGER

EXPLOSION

- Confirm that the location is not subject to any risk of explosion before connecting or disconnecting equipment, replacing or wiring modules.
- Confirm that the externally connected unit and each interface (CF Card, USB Host, Ethernet, Serial) and the CF (Compact Flash) Card Cover and the XBT GH Connector have been securely locked.
- Confirm that the power supply has been turned OFF before disconnecting, replacing or wiring modules.
- Before turning ON, sweep front panel with a damp cloth.

Failure to follow these instructions will result in death or serious injury.

⚠ WARNING

LOSS OF CONTROL

- The designer of any control scheme must consider the potential failure modes of control paths and, for certain critical control functions, provide a means to achieve a safe state during and after a path failure. Examples of critical control functions are emergency stop and overtravel stop.
- Separate or redundant control paths must be provided for critical control functions.
- System control paths may include communication links. Consideration must be given to the implications of unanticipated transmission delays or failures of the link.
- Each implementation of the Magelis XBT GH must be individually and thoroughly tested for proper operation before being placed into service.
- The machine control system design should take into account the possibility of the backlight failing and the operator being unable to control the machine, or making errors in the control of the machine.

Failure to follow these instructions can result in death, serious injury, or equipment damage.

Follow these guidelines when using the XBT GH Series:

- Do not use the unit as the only means of control for critical system functions, such as motor start/stop or power disconnect.
- Do not use the unit as the only notification device for critical alarms, such as device overheating or overcurrent.
- Do not use the XBT GH unit outdoors.

In the event the backlight or similar part stops working properly, it may be difficult or impossible to identify a function. Functions that may present a hazard if not immediately executed (such as an emergency stop and fuel shut-off) must be provided independent of the unit. Also, the machine control system design must consider the possibility of the backlight no longer working properly and the operator being unable to control the machine, or making errors in the control of the machine.

CE Marking

The following unit is a CE marked product that complies with the EMC Directive:

- XBT GH2460 Hand-Held HMI 5"7 for Operator Dialog

The unit also conforms to EN55011 Class A, EN61000-6-2 directives.

Specifications

Electrical Specifications

Power Supply	Input Voltage	24 VDC
	Rated Voltage	19.2 VDC to 28.8 VDC
	Allowable Voltage Drop	10 ms (max.)
	Power Consumption	16.7 W (max.)
	In-Rush Current	60 A (max.) Half width (Time duration with a current exceeding 30 A): 40 μ s max.
Voltage Endurance		500 VAC 20 mA for 1 minute (between charging and FG terminals)
Insulation Resistance		500 VDC 10 M Ω (min.) (between charging and FG terminals)

Environmental Specifications

Physical	Ambient Operating Temperature	0 to 40° C (32° F to 104° F)
	Storage Temperature	-20 to +60° C (-4° F to 140° F)
	Ambient Humidity	10 to 90% RH (Wet bulb temperature: 39° C (102.2° F) max. - no condensation.)
	Storage Humidity	10 to 90% RH (Wet bulb temperature: 39° C (102.2° F) max. - no condensation.)
	Dust	0.1 mg/m ³ and below (non-conductive levels)
	Pollution Degree	For use in Pollution Degree 2 environment

Package Contents

The following items are included in the XBT GH's package.

- XBT GH Unit (1)
- Quick Reference Guide
- Advisory Information (1)
- Hand Strap (1), Part Number XBTZGHSTP

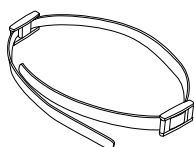

- Touch Pen (1, attached to the XBT GH unit), Part Number XBTZGPEN

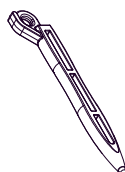

- Hook (1, attached to the XBT GH unit)
The hook is used to hang the XBT GH unit on a wall.
- Function Switch Sheet, Part Number XBLYGH2
(5 sets for replacement, 1 set attached to the XBT GH unit)

- Emergency Switch Guard (1), Part Number XBTZGESGD
Attachment Screws (3)¹

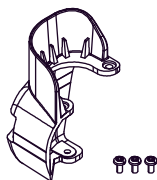

¹ Only for the XBT GH unit with the Emergency Switch

- Connector Cover
(1, attached to the XBT GH unit)

Before using the XBT GH, make sure that all the items listed here are included in the XBT GH package. If you find anything damaged or missing, please contact your local Schneider Electric distributor immediately.

Options

- A Junction Box converts the cable connector to a terminal block. For details, refer to the “XBT GH Junction Box Installation Manual”.
- A Wall adapter Attachment to mount the XBT GH on the wall or a monitor arm.
- Neck Strap Cables

Part Names and Functions

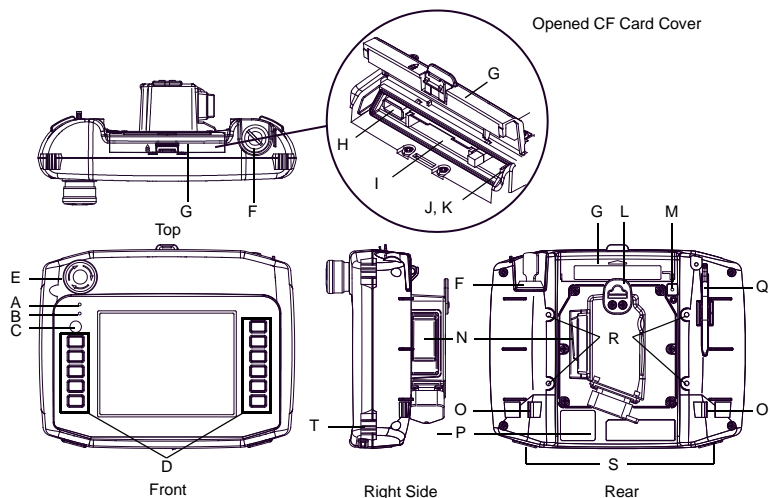

	Name	Description																		
A	Status LED (POWER)	<p>This LED indicates the XBT GH's status (e.g., power input, firmware RUN status or backlight condition).</p> <table border="1"> <thead> <tr> <th>Color</th> <th>Indicator</th> <th>Operation Mode</th> </tr> </thead> <tbody> <tr> <td rowspan="2">Green</td> <td rowspan="2">ON</td> <td>OFFLINE</td> </tr> <tr> <td>In operation</td> </tr> <tr> <td>Red</td> <td>ON</td> <td>When power is turned on.</td> </tr> <tr> <td rowspan="2">Orange</td> <td>ON</td> <td>Backlight burnout</td> </tr> <tr> <td>Flashing</td> <td>During software startup</td> </tr> <tr> <td>Not Lit</td> <td></td> <td>Power is OFF.</td> </tr> </tbody> </table>	Color	Indicator	Operation Mode	Green	ON	OFFLINE	In operation	Red	ON	When power is turned on.	Orange	ON	Backlight burnout	Flashing	During software startup	Not Lit		Power is OFF.
Color	Indicator	Operation Mode																		
Green	ON	OFFLINE																		
		In operation																		
Red	ON	When power is turned on.																		
Orange	ON	Backlight burnout																		
	Flashing	During software startup																		
Not Lit		Power is OFF.																		
B	Operation LED (O.P.)	<table border="1"> <thead> <tr> <th>LED</th> <th>XBT GH Status</th> </tr> </thead> <tbody> <tr> <td>Green</td> <td>Indicates the Operation Switch is ON.</td> </tr> <tr> <td>Not Lit</td> <td>Indicates the Operation Switch is OFF.</td> </tr> </tbody> </table>	LED	XBT GH Status	Green	Indicates the Operation Switch is ON.	Not Lit	Indicates the Operation Switch is OFF.												
LED	XBT GH Status																			
Green	Indicates the Operation Switch is ON.																			
Not Lit	Indicates the Operation Switch is OFF.																			
C	Operation Switch	When this switch is enabled and pressed, the XBT GH unit can accept input from the touch panel and function keys.																		
D	Function Switches (11 switches)	The switch functions are set up with the screen design software. For details, refer to the Vijeo-Designer online help.																		
E	Emergency Switch	--																		
F	Key Switch	Turning the key turns ON/OFF the XBT GH unit power supply.																		
G	CF Card Cover	The CF Card I/F, USB I/F, DIP Switches and LAN status LED are located in the opened CF Card Cover.																		
H	USB Host Interface	Complies with USB 1.1. Uses a "TYPE-A" connector. Power supply voltage: 5 VDC±5%, Output current: 500 mA (max). Connect to the transfer cable, storage device (USB memory, CF Card reader), etc. The maximum communication distance: 5 m.																		
I	CF Card Interface	Insert the CF Card into this slot.																		
J	DIP Switches	After inserting the CF Card, set DIP Switch 4 to ON, and close the CF Card cover before using the XBT GH unit. For more information, see "CF Card DIP Switches" on page 16.																		

	Name	Description												
K	LAN Status LED	<p>The LED turns ON or OFF to indicate the current status of the Ethernet transmission interface (10BASE-T/100BASE-TX).</p> <table border="1"> <thead> <tr> <th>LED</th> <th>Indicates</th> </tr> </thead> <tbody> <tr> <td>Green ON</td> <td>Data transmission available</td> </tr> <tr> <td>Green Flashing</td> <td>Data transmission is occurring.</td> </tr> <tr> <td>Green OFF</td> <td>No connection or subsequent transmission interruption</td> </tr> <tr> <td>Orange ON</td> <td>During connection with 100BASE-TX</td> </tr> <tr> <td>Orange OFF</td> <td>During connection with 10BASE-T or No connection</td> </tr> </tbody> </table>	LED	Indicates	Green ON	Data transmission available	Green Flashing	Data transmission is occurring.	Green OFF	No connection or subsequent transmission interruption	Orange ON	During connection with 100BASE-TX	Orange OFF	During connection with 10BASE-T or No connection
LED	Indicates													
Green ON	Data transmission available													
Green Flashing	Data transmission is occurring.													
Green OFF	No connection or subsequent transmission interruption													
Orange ON	During connection with 100BASE-TX													
Orange OFF	During connection with 10BASE-T or No connection													
L	Hook	<p>A hook for temporarily hanging the XBT GH unit on a wall.</p> <p>Note: We recommend you use the following as pairs for this hook:</p> <ul style="list-style-type: none"> • A $\Phi 7$ or less, rod-shaped or S-shaped hook • M4 pan-head machine screw, when head diameter is $\Phi 7$ or less • Panel thickness: 1 to 1.6mm [0.04 to 0.06 in.] Panel width: 14mm [0.55 in.] 												
M	CF Card Access LED	<table border="1"> <thead> <tr> <th>Access LED</th> <th>Indicates</th> </tr> </thead> <tbody> <tr> <td>Green ON</td> <td>Indicates that a CF Card is inserted and DIP Switch 4 is set to ON, or that the CF Card is being accessed.</td> </tr> <tr> <td>Green OFF</td> <td>Indicates that DIP Switch 4 is set to OFF, or the CF Card is not inserted.</td> </tr> </tbody> </table>	Access LED	Indicates	Green ON	Indicates that a CF Card is inserted and DIP Switch 4 is set to ON, or that the CF Card is being accessed.	Green OFF	Indicates that DIP Switch 4 is set to OFF, or the CF Card is not inserted.						
Access LED	Indicates													
Green ON	Indicates that a CF Card is inserted and DIP Switch 4 is set to ON, or that the CF Card is being accessed.													
Green OFF	Indicates that DIP Switch 4 is set to OFF, or the CF Card is not inserted.													
N	3-Position Enable Switch	<p>The switch provides three positions:</p> <ul style="list-style-type: none"> • The switch is not pressed (released). • The switch is pressed to the intermediate position. • The switch is pressed to the innermost position (fully pressed). 												
O	Hand Strap Attachment Slots	—												
P	XBT GH Cable Connector (with Connector Cover)	Connects the XBT GH dedicated cable.												
Q	Touch Pen	—												
R	Wall adapter Attachment Slots	To mount the XBT GH unit to a panel or commercially available arm, attach the XBT GH dedicated wall-hanging adapter (optional) to this slot.												
S	Insertion hole (with cover) for Function Switch Sheet	—												
T	Neck Strap Attachment Slot	—												

CF Card DIP Switches

On the XBT GH series, the CF Card DIP Switches are located in the CF Card Cover opening. The following illustration displays the location of the CF Card DIP Switches.



▲ CAUTION

INOPERABLE EQUIPMENT AND CF CARD DATA LOSS

- During the operation of the XBT GH unit, keep the CF Card cover closed. If the XBT GH unit is used with the cover open, an error will occur.
- Before removing the CF Card, turn OFF DIP Switch 4 first, and make sure that the CF Card access LED turns off. If you remove the CF Card while the CF Card is being accessed (indicated by a lit LED), data corruption may occur.

Failure to follow these instructions can result in injury or equipment damage.

DIP Switches	Function	ON	OFF	Note
1	CF Card Startup Settings (Controls unit startup from the CF Card.)	Startup from CF Card is enabled.	Startup from CF Card is disabled.	CF Card with startup data required.
2 ¹	Forced Transfer Mode	Forced Transfer Mode: ON	Forced Transfer Mode: OFF	—
3	Reserved	—	—	Constantly OFF
4	CF Card access setting	CF Card access enabled	CF Card access disabled	—

1. When power supply is turned ON at DIP Switch 2 is ON, it starts with Transfer Mode. Usually, use it in OFF.

Connections

▲ CAUTION

CABLE CONNECTOR DAMAGE AND COMMUNICATIONS ERROR

- To prevent damage, do not allow the cable's connector to drop or hit against anything hard.
- Connect peripheral equipment first, and connect the XBT GH unit last. Otherwise, the RS232C/RS422/RS485 circuit may become inoperable.
- Properly terminate unused wires to help avoid short-circuits by other signals or metal parts.
- After cable length adjustment, connect the shield on the cable to the FG terminal.

Failure to follow these instructions can result in injury or equipment damage.

Ethernet Interface

Ethernet (IEEE802.3u, 10BASE-T/100BASE-TX) with modular jack connector (RJ-45)

Installation

Connecting the XBT GH Unit

▲ WARNING

FALLING ENERGIZED EQUIPMENT

When the XBT GH unit is hung on a wall, do not operate or conduct wiring of the XBT GH unit. The XBT GH may fall, resulting in personal injury or damage to the equipment.

Failure to follow these instructions can result in death, serious injury, or equipment damage.

▲ CAUTION

CABLE CONNECTOR DAMAGE AND COMMUNICATIONS ERROR

- Do not make the cable's connector fall down or hit it against something hard, or the connector could be damaged.
- Connect peripheral equipment first, and connect the XBT GH unit last. Otherwise, the RS232C/RS422/RS485 circuit may fail.
- To avoid short-circuits by other signals or metal parts, properly terminate unused wires.
- After cable length adjustment, connect the shield on the cable to the FG terminal.
- Be sure to insert the cable connector as shown in the following image. The surface of the cable connector marked with the ▲ faces up. Failure to do so might result in damage of the connector.
- If this adapter is to be used in an environment where it may come in contact with water, cover the connector cover whenever the cable is removed.

Failure to follow these instructions can result in injury or equipment damage.

Attaching the Cable Connector to the XBT GH Connector

- 1 Before connection, remove the cable's connector cap and GP3000H connector cover. To remove the cable's connector cap, pull out the cable by holding the cable connector as shown.

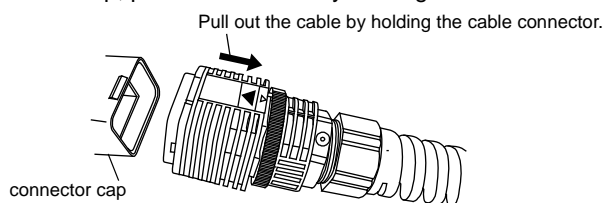

Note:

- To disconnect the cable from the connector cap, be sure to hold the cable connector and pull it out. If you hold other parts of the cable (lock ring, etc.), the cable cannot be disconnected.
- 2 Insert the cable connector to the GP3000H cable connector until it clicks.

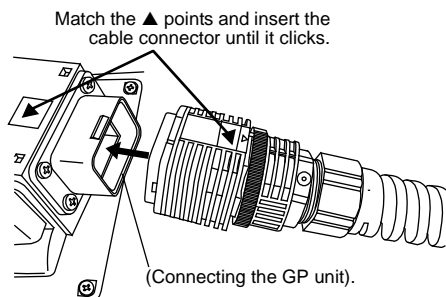

Note:

- Connect the tagged end of the cable to this adapter and the untagged end to the GP.
- Be sure to insert the cable connector as shown. Failure to do so might result in damage to the connector.

- 3 Turn the cable connector lock ring as shown to lock the connector, so that the small \triangle mark (for LOCK) on the lock ring is aligned with the small ∇ mark on the cable connector.

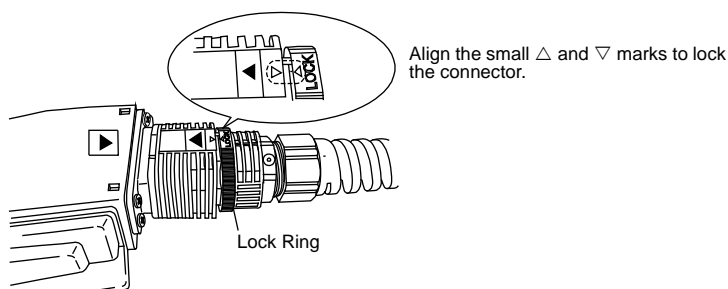
**Removal**

- 1 Unlock the connector that has been locked in the mounting procedure. (Turn the lock ring as shown so that small \triangle mark is displaced from small ∇ mark).

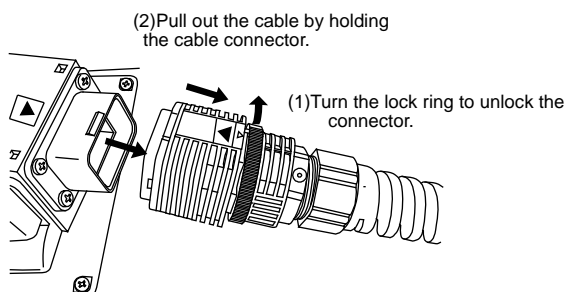

- 2 Then pull out the cable by holding the cable connector

Note:

To disconnect the cable, be sure to hold the cable's connector and pull it out. If you hold other parts of the cable (lock ring, etc.), the cable cannot be disconnected.

Attaching the Hand Strap

- 1 Insert the hand strap into the hand strap mounting slots on the XBT GH's rear panel, as shown below.

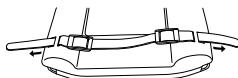

- 2 Insert both ends of the hand strap into the buckles as shown below, and fasten them securely.

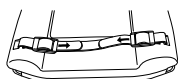

Attaching the Emergency Switch Guard

▲ WARNING

UNGUARDED EMERGENCY STOP SWITCH

If compliance to the applicable safety standards is necessary in your application, do not use the emergency switch guard (included in the XBT GH unit). If such compliance is not applicable for your application, install the guard to help prevent unintended activation or damage to the switch.

Failure to follow these instructions can result in death, serious injury, or equipment damage.

- 1 Prepare three screws for mounting the emergency switch guard (included in the XBT GH unit's package with the emergency switch built in).
- 2 Remove the emergency switch guard hole covers at two places beside the emergency switch.

Emergency Switch
Guard Hole Covers

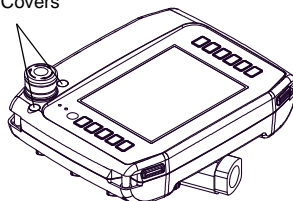

- 3 Align the three screw holes of the emergency switch guard with the screw holes of the XBT GH unit. Fasten the two points in the front, and the one point in the XBT GH unit's rear side with screws.

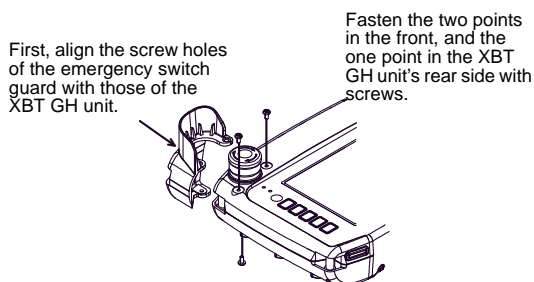

Note:

- Tightening each screw with excessive torque may result in damage to the equipment. Appropriate tightening torque is 0.5 N·m (0.37 lb-ft).

The following is an illustration of the complete mounting configuration:

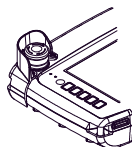

Consignes de sécurité

Veillez lire soigneusement ces consignes et examiner l'appareil afin de vous familiariser avec lui avant son installation, son fonctionnement ou son entretien. Les messages particuliers qui suivent peuvent apparaître dans la documentation ou sur l'appareil. Ils vous avertissent de dangers potentiels ou attirent votre attention sur des informations susceptibles de clarifier ou de simplifier une procédure.



L'apposition de ce symbole à un panneau de sécurité « Danger » ou « Avertissement » signale un risque électrique pouvant entraîner des lésions corporelles en cas de non-respect des consignes.



Ceci est le symbole d'une alerte de sécurité. Il est utilisé pour vous mettre en garde contre les risques potentiels de blessure. Respectez tous les messages de sécurité qui accompagnent ce symbole

DANGER

DANGER indique une situation immédiatement dangereuse qui, si elle n'est pas évitée, **entraînera** la mort ou des blessures graves.

AVERTISSEMENT

AVERTISSEMENT indique une situation présentant des risques susceptibles de **provoquer** la mort, des blessures graves ou des dommages matériels.

ATTENTION

ATTENTION indique une situation potentiellement dangereuse et susceptible d'**entraîner** des lésions corporelles ou des dommages matériels.

Avis de non-responsabilité

Les équipements électriques doivent être entretenus par un personnel d'entretien qualifié. Schneider Electric n'assume aucune responsabilité des conséquences éventuelles découlant de l'utilisation de cette documentation. Ce document ne constitue pas un manuel d'instructions pour des personnes inexpérimentées.

Normes

Les XBT GH Series sont des produits certifiés cULus, qui respectent les normes suivantes :

- UL 508
Équipements de contrôle industriel
- CSA-C22-2, n° 142-M1987
Équipements de contrôle de processus.

⚠ DANGER

EXPLOSION

- Assurez-vous que l'emplacement n'est pas soumis à un risque d'explosion avant de brancher ou de débrancher l'équipement, ou de remplacer ou câbler des modules.
- Assurez-vous que les connexions externes de l'unité ainsi que chaque interface (carte CF, hôte USB, Ethernet, série) et le couvercle de la carte CF (Compact Flash) et le connecteur XBT GH sont verrouillés correctement.
- Assurez-vous que la source d'alimentation a été débranchée avant de déconnecter, remplacer ou câbler les modules.
- Avant la mise sous tension, essuyez l'écran avant avec un chiffon humide.

Le non-respect de ces instructions provoquera la mort ou des blessures graves.

⚠ AVERTISSEMENT

PERTE DE CONTRÔLE

- Le concepteur d'un schéma de contrôle doit prendre en compte les éventuels modes d'échec des chemins d'accès aux commandes et doit proposer, pour certaines fonctions de contrôle critiques, un moyen d'obtenir un état fiable pendant et après l'échec du chemin d'accès. Exemples de fonctions de contrôle critiques : commande d'arrêt d'urgence et commande d'arrêt de dépassement.
- Les fonctions de contrôle critiques requièrent des chemins d'accès aux commandes séparés ou redondants.
- Les chemins d'accès aux commandes du système peuvent inclure des liaisons de communication. Il faut tenir compte des retards de transmission imprévus ou des échecs de liaisons.
- La mise en service de l'unité Magelis XBT GH nécessite au préalable de tester son implémentation de façon individuelle et complète pour garantir un fonctionnement correct.
- Diverses situations doivent être prises en compte au moment de la conception du système de contrôle d'une machine: défaillance éventuelle du rétroéclairage, impossibilité pour l'opérateur de contrôler la machine, erreurs éventuelles de commande de la machine par l'opérateur.

Le non-respect de ces instructions peut provoquer la mort, des blessures graves ou des dommages matériels.

Suivez les directives suivantes lors de l'utilisation du XBT GH :

- L'unité ne doit pas être utilisée comme l'unique moyen de contrôler les fonctions critiques du système, telles que le démarrage/l'arrêt du moteur ou la mise hors tension du système.
- L'unité ne doit pas être utilisée comme l'unique équipement de notification des alarmes critiques (alarmes déclenchées en cas de surchauffe de l'équipement ou de surintensité, par exemple).
- N'utilisez pas l'unité XBT GH dehors.

En cas de dysfonctionnement de l'unité (rétroéclairage défaillant ou autre), il peut s'avérer difficile, voire impossible, d'identifier une fonction. Les fonctions qui pourraient présenter un risque si elles n'étaient pas exécutées immédiatement, telles que l'arrêt d'urgence et l'arrêt carburant, doivent être fournies indépendamment de l'unité. En outre, diverses situations doivent être prises en compte au moment de la conception du système de contrôle d'une machine : défaillance éventuelle du rétroéclairage, impossibilité pour l'opérateur de contrôler la machine, erreurs éventuelles de commande de la machine par l'opérateur.

Marquage CE

L'unité suivante est un produit marqué CE qui se conforme à la directive CEM :

- XBT GH2460 portable 5"7 pour le dialogue opérateur

Cette unité se conforme également aux directives EN55011 classe A et EN61000-6-2.

Caractéristiques

Caractéristiques électriques

Alimentation électrique	Tension d'entrée	24 V c.c.
	Tension nominale	19,2 V c.c. à 28,8 V c.c.
	Chute de tension admissible	10 ms (max.)
	Consommation	16,7 W (max.)
	Courant d'appel	60 A (max.) demi-largeur (durée d'un courant dépassant 30 A) : 40 µs max.
Résistance de la tension	500 V c.a. 20 mA pendant 1 minute (entre les bornes de charge et FG)	
Résistance d'isolement	500 V c.c. 10 MΩ (min.) (entre les bornes de charge et FG)	

Caractéristiques environnementales

Physique	Température ambiante de fonctionnement	0 à 40° C (32° F à 104° F)
	Température de stockage	-20 à +60° C (-4° F à 140° F)
	Humidité ambiante	10 à 90 % RH (Température du thermomètre mouillé : 39° C (102,2° F) max. - pas de condensation.)
	Humidité de stockage	10 à 90 % RH (Température du thermomètre mouillé : 39° C (102,2° F) max. - pas de condensation.)
	Poussière	0,1 mg/m ³ et moins (niveaux non conducteur)
	Degré de pollution	Pour usage dans un environnement de degré de pollution 2

Contenu du pack

Les éléments suivants sont inclus dans le pack du XBT GH :

- Unité XBT GH (1)
- Guide de référence rapide
- Informations consultatives (1)
- Dragonne (1), numéro de pièce XBTZGHSTP

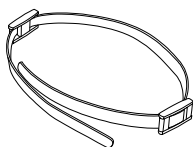

- Stylo tactile (1, fixé sur l'unité XBT GH), numéro de pièce XBTZGPEN

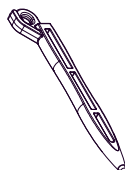

- Crochet (1, fixé sur l'unité XBT GH)
Le crochet sert à accrocher l'unité XBT GH au mur.
- Feuille d'interrupteur de fonction, numéro de pièce XBLYGH2
(5 ensembles pour remplacement, 1 ensemble pour l'unité XBT GH)

- Protecteur d'interrupteur d'urgence (1), numéro de pièce XBTZGESGD
Vis de fixation (3) ¹

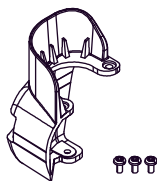

¹ Uniquement pour l'unité XBT GH disposant d'un interrupteur d'urgence

- Capot du connecteur
(1, fixé sur l'unité XBT GH)

Avant d'utiliser le XBT GH, assurez-vous que tous les éléments répertoriés ici sont inclus dans le pack. Si l'un des éléments est endommagé ou manquant, contactez votre distributeur Schneider Electric immédiatement.

Options

- Une boîte de jonction permet de convertir le connecteur de câble en un bornier. Pour en savoir plus, reportez-vous au « Manuel d'installation de la boîte de jonction ».
- Fixation murale pour accrocher le XBT GH au mur ou sur un bras de moniteur.
- Courroies de cou

Identification et fonctions des pièces

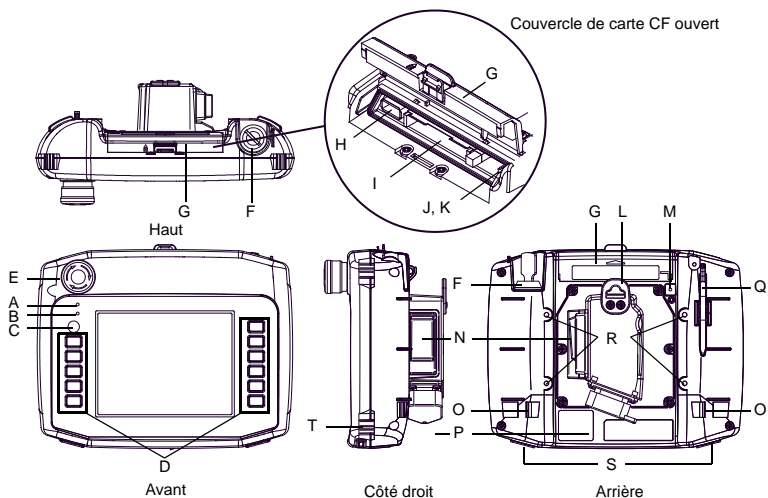

	Nom	Description																		
A	LED de statut (ALIMENTATION)	<p>Cette LED indique le statut du XBT GH, par exemple, l'entrée d'alimentation, le statut RUN du micrologiciel ou la condition du rétroéclairage.</p> <table border="1"> <thead> <tr> <th>Couleur</th> <th>Indicateur</th> <th>Mode de fonctionnement</th> </tr> </thead> <tbody> <tr> <td rowspan="2">Vert</td> <td rowspan="2">ON</td> <td>HORS LIGNE</td> </tr> <tr> <td>En cours de fonctionnement</td> </tr> <tr> <td>Rouge</td> <td>ON</td> <td>Au moment de la mise sous tension.</td> </tr> <tr> <td rowspan="2">Orange</td> <td>ON</td> <td>Grillage du rétroéclairage</td> </tr> <tr> <td>Clignotant</td> <td>Pendant le démarrage du logiciel.</td> </tr> <tr> <td>Éteint</td> <td></td> <td>l'appareil est hors tension</td> </tr> </tbody> </table>	Couleur	Indicateur	Mode de fonctionnement	Vert	ON	HORS LIGNE	En cours de fonctionnement	Rouge	ON	Au moment de la mise sous tension.	Orange	ON	Grillage du rétroéclairage	Clignotant	Pendant le démarrage du logiciel.	Éteint		l'appareil est hors tension
Couleur	Indicateur	Mode de fonctionnement																		
Vert	ON	HORS LIGNE																		
		En cours de fonctionnement																		
Rouge	ON	Au moment de la mise sous tension.																		
Orange	ON	Grillage du rétroéclairage																		
	Clignotant	Pendant le démarrage du logiciel.																		
Éteint		l'appareil est hors tension																		
B	LED de fonctionnement (O.P.)	<table border="1"> <thead> <tr> <th>Voyant</th> <th>Statut du XBT GH</th> </tr> </thead> <tbody> <tr> <td>Vert</td> <td>Indique que l'interrupteur de fonctionnement est allumé.</td> </tr> <tr> <td>Éteint</td> <td>Indique que l'interrupteur de fonctionnement est éteint.</td> </tr> </tbody> </table>	Voyant	Statut du XBT GH	Vert	Indique que l'interrupteur de fonctionnement est allumé.	Éteint	Indique que l'interrupteur de fonctionnement est éteint.												
Voyant	Statut du XBT GH																			
Vert	Indique que l'interrupteur de fonctionnement est allumé.																			
Éteint	Indique que l'interrupteur de fonctionnement est éteint.																			
C	Interrupteur de fonctionnement	Lorsque cet interrupteur est activé et appuyé, l'unité XBT GH peut accepter des entrées depuis l'écran tactile et les touches de fonction.																		
D	Interrupteurs de fonction (11 interrupteurs)	Les interrupteurs de fonction sont configurés dans le logiciel de conception d'écrans. Pour en savoir plus, reportez-vous à l'aide en ligne de Vijeo-Designer.																		
E	Interrupteur d'urgence	--																		
F	Interrupteur à clé	Tourner la clé pour mettre l'unité XBT GH SOUS/HORS tension.																		
G	Couvercle de la carte CF	L'interface de la carte, l'interface USB, les commutateurs DIP et le voyant du statut LAN se situent sous le couvercle de la carte CF.																		
H	Interface hôte USB	Se conforme à USB 1.1. Utilisez un connecteur « TYPE-A ». Tension d'alimentation : 5 V c.c. ±5 %, Courant de sortie : 500 mA (max.) Connectez au câble de transfert, au périphérique de stockage (mémoire USB, lecteur de carte CF), etc. Distance de communication maximale : 5 m.																		
I	Interface de la carte CF	Insérez la carte CF dans ce logement.																		

	Nom	Description												
J	Commutateurs DIP	Après avoir inséré la carte CF, définissez le commutateur DIP 4 sur ON et fermez le couvercle de la carte CF avant d'utiliser l'unité XBT GH. Pour plus d'informations, reportez-vous à la section "Commutateurs DIP de la carte CF" à la page 28.												
K	Voyant de statut LAN	Le voyant s'allume ou s'éteint pour indiquer le statut actuel de la transmission Ethernet (10BASE-T/100BASE-TX). <table border="1"> <thead> <tr> <th>Voyant</th> <th>Indique</th> </tr> </thead> <tbody> <tr> <td>Vert (allumé)</td> <td>Transmission de données possible.</td> </tr> <tr> <td>Vert (clignotant)</td> <td>Transfert de données en cours.</td> </tr> <tr> <td>Vert (éteint)</td> <td>Aucune connexion ou interruption de la transmission.</td> </tr> <tr> <td>Orange (allumé)</td> <td>Pendant connexion à 100BASE-TX.</td> </tr> <tr> <td>Orange (éteint)</td> <td>Pendant connexion à 10BASE-T ou aucune connexion.</td> </tr> </tbody> </table>	Voyant	Indique	Vert (allumé)	Transmission de données possible.	Vert (clignotant)	Transfert de données en cours.	Vert (éteint)	Aucune connexion ou interruption de la transmission.	Orange (allumé)	Pendant connexion à 100BASE-TX.	Orange (éteint)	Pendant connexion à 10BASE-T ou aucune connexion.
Voyant	Indique													
Vert (allumé)	Transmission de données possible.													
Vert (clignotant)	Transfert de données en cours.													
Vert (éteint)	Aucune connexion ou interruption de la transmission.													
Orange (allumé)	Pendant connexion à 100BASE-TX.													
Orange (éteint)	Pendant connexion à 10BASE-T ou aucune connexion.													
L	Crochet	Un crochet pour accrocher temporairement l'unité XBT GH au mur. Remarque : Nous vous recommandons d'utiliser ce qui suit comme paires pour le crochet : <ul style="list-style-type: none"> • Crochet en forme allongée ou de S, A $\Phi 7$ ou moins • Vis à tête tronconique M4, lorsque le diamètre de la tête est de $\Phi 7$ ou moins • Épaisseur du panneau : de 1 à 1,6 mm [de 0,04 à 0 06 po.] Largeur du panneau : 14 mm [0,55 po.] 												
M	Voyant d'accès de la carte CF	<table border="1"> <thead> <tr> <th>Voyant d'accès</th> <th>Indique</th> </tr> </thead> <tbody> <tr> <td>Vert (allumé)</td> <td>Indique qu'une carte CF est insérée et que le commutateur DIP 4 est défini sur ON, ou un équipement accède à la carte CF.</td> </tr> <tr> <td>Vert (éteint)</td> <td>Indique que le commutateur DIP 4 est défini sur OFF, ou que la carte CF n'est pas insérée.</td> </tr> </tbody> </table>	Voyant d'accès	Indique	Vert (allumé)	Indique qu'une carte CF est insérée et que le commutateur DIP 4 est défini sur ON, ou un équipement accède à la carte CF.	Vert (éteint)	Indique que le commutateur DIP 4 est défini sur OFF, ou que la carte CF n'est pas insérée.						
Voyant d'accès	Indique													
Vert (allumé)	Indique qu'une carte CF est insérée et que le commutateur DIP 4 est défini sur ON, ou un équipement accède à la carte CF.													
Vert (éteint)	Indique que le commutateur DIP 4 est défini sur OFF, ou que la carte CF n'est pas insérée.													
N	Interrupteur d'activation à 3 positions	L'interrupteur offre trois positions possibles : <ul style="list-style-type: none"> • L'interrupteur n'est pas appuyé (relâché). • L'interrupteur est placé dans la position intermédiaire. • L'interrupteur est placé dans la position la plus à l'intérieur (entièrement appuyé). 												
O	Emplacements de fixation pour dragonne	—												
P	Connecteur de câble XBT GH (avec couvercle de connecteur)	Permet de connecter le câble spécialisé XBT GH.												
Q	Stylo tactile	—												
R	Emplacements de fixation pour l'adaptateur mural	Pour monter l'unité XBT GH unit sur un panneau ou un bras de commerce, fixez l'adaptateur mural XBT GH (en option) sur cet emplacement.												
S	Trou d'insertion (avec couvercle) pour la feuille de l'interrupteur de fonctions	—												
T	Emplacement de fixation pour dragonne de cou	—												

Commutateurs DIP de la carte CF

Sur les unités XBT GH, les commutateurs DIP se situent à l'intérieur du couvercle de la carte CF. L'illustration suivante montre l'emplacement des commutateurs DIP de la carte CF.

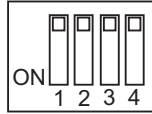

▲ ATTENTION

ÉQUIPEMENT INUTILISABLE ET PERTE DE DONNÉES SUR LA CARTE CF

- Pendant l'exploitation de l'unité XBT GH, assurez-vous que le couvercle de la carte CF est fermé. Si vous utilisez l'unité XBT GH lorsque le couvercle est ouvert, une erreur se produira.
- Avant de retirer la carte CF, désactivez tout d'abord le commutateur DIP 4, puis assurez-vous que le voyant d'accès de la carte CF se désactive. Si vous retirez la carte CF pendant qu'un équipement y accède (indiqué par un voyant allumé), une altération de données peut se produire.

Le non-respect de ces instructions peut provoquer des blessures ou des dommages matériels.

Commutateurs DIP	Fonction	ON	OFF	Remarque
1	Paramètres de démarrage de la carte CF (permet de contrôler le démarrage de l'unité depuis la carte CF.)	Le démarrage depuis la carte CF est activé.	Le démarrage depuis la carte CF est désactivé.	Une carte CF avec des données de démarrage est exigée.
2 ¹	Mode de transfert forcé	Mode de transfert forcé : ON	Mode de transfert forcé : OFF	—
3	Réservé	—	—	Toujours OFF
4	Paramètre d'accès à la carte CF	Accès à la carte CF activé	Accès à la carte CF désactivé	—

1. Lorsque l'unité est sous tension et que le commutateur DIP 2 est activé, l'unité démarre en mode de transfert. Normalement, il est désactivé.

Connexions

▲ ATTENTION

CONNECTEUR DE CÂBLE ENDOMMAGÉ ET ERREUR DE COMMUNICATION

- Pour éviter des dommages, ne laissez pas tomber ou ne tapez pas le connecteur de câble sur un objet dur.
- Connectez tout d'abord les équipements périphériques, puis l'unité XBT GH. Sinon, le circuit RS232C/RS422/RS485 pourrait devenir inutilisable.
- Terminez tout fil inutilisé correctement afin d'éviter des courts-circuits par d'autres signaux ou pièces métalliques.
- Après avoir réglé la longueur du câble, connectez le blindage du câble sur la borne FG.

Le non-respect de ces instructions peut provoquer des blessures ou des dommages matériels.

Interface Ethernet

Ethernet (IEEE802.3u, 10BASE-T/100BASE-TX) avec connecteur de prise modulaire (RJ-45)

Installation

Connexion de l'unité XBT GH

▲ AVERTISSEMENT

CHUTE D'ÉQUIPEMENTS SOUS TENSION

Lorsque l'unité XBT GH est accrochée au mur, n'utilisez pas les câbles ni effectuez le câblage sur l'unité XBT GH. L'unité XBT GH pourrait tomber par terre pouvant provoquer des lésions corporelles ou des dommages matériels.

Le non-respect de ces instructions peut provoquer la mort, des blessures graves ou des dommages matériels.

▲ ATTENTION

CONNECTEUR DE CÂBLE ENDOMMAGÉ ET ERREUR DE COMMUNICATION

- Ne pas laisser tomber le connecteur du câble ni lui faire heurter une surface dure, le connecteur pourrait être endommagé.
- Connectez tout d'abord les équipements périphériques, puis l'unité XBT GH. Sinon, le circuit RS232C/RS422/RS485 pourrait échouer.
- Pour éviter des courts-circuits par d'autres signaux ou pièces métalliques, terminez tout fil inutilisé correctement.
- Après avoir réglé la longueur du câble, connectez le blindage du câble sur la borne FG.
- Assurez-vous d'insérer le connecteur de câble tel que montré dans l'image suivante. La surface du connecteur de câble doit être placée de manière à présenter la marque « ▲ » vers le haut. Sinon, le connecteur pourrait être endommagé.
- Si cet adaptateur doit être utilisé dans un environnement où il pourrait entrer en contact avec l'eau, couvrir le capot du connecteur chaque fois que le câble est débranché.

Le non-respect de ces instructions peut provoquer des blessures ou des dommages matériels.

Fixation du connecteur de câble au connecteur XBT GH

- 1 Avant le branchement, retirez le capuchon du connecteur du câble et le capot du connecteur GP3000H. Pour retirer le capuchon du connecteur du câble, tirez sur le câble en maintenant le connecteur comme indiqué.

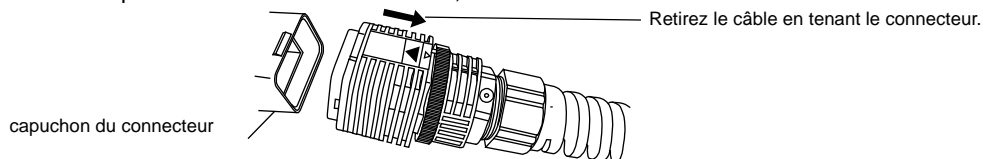

Remarque :

- Pour débrancher le câble du capuchon du connecteur, s'assurer de bien tenir le connecteur pour le retirer. Si vous tenez d'autres parties du câble (bague de verrouillage, etc.), il est impossible de débrancher le câble.
- 2 Insérez le connecteur de câble dans le connecteur GP3000H jusqu'au déclic.

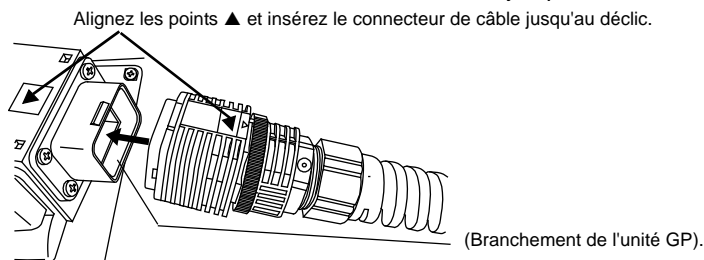

Remarque :

- Branchez le côté étiqueté du câble sur cet adaptateur et le côté non étiqueté au GP.
 - Assurez-vous d'insérer le connecteur de câble comme indiqué. Le non-respect de cette consigne peut endommager le connecteur.
- 3 Tournez la bague de verrouillage du connecteur de câble comme indiqué pour verrouiller le connecteur, de façon à aligner le petit repère « \triangle » (pour LOCK) sur la bague de verrouillage avec le petit repère « ∇ » sur le connecteur de câble.

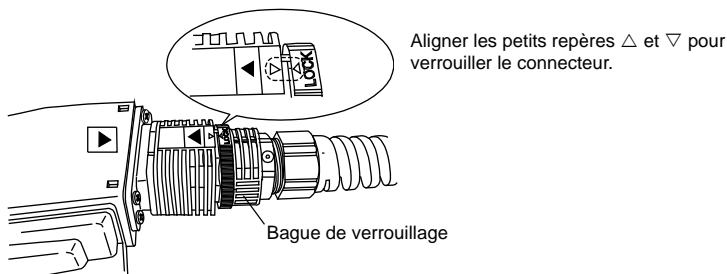
**Dépose**

- 1 Déverrouillez le connecteur qui a été verrouillé dans la procédure de montage. (Tournez la bague de verrouillage comme indiqué pour que le petit repère « \triangle » s'éloigne du petit repère « ∇ »).

(2) Retirez le câble en tenant le connecteur.

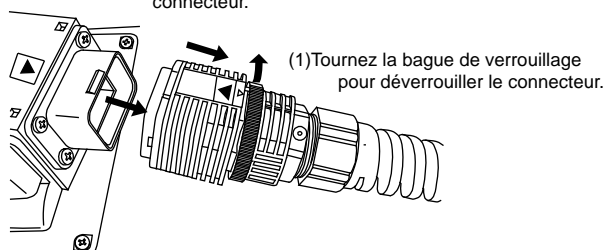

- 2 Puis retirez le câble en tenant le connecteur.

Remarque :

Pour débrancher le câble, s'assurer de bien tenir le connecteur pour le retirer. Si vous tenez d'autres parties du câble (bague de verrouillage, etc.), il est impossible de débrancher le câble.

Fixation de la dragonne

- 1 Insérez la dragonne dans l'emplacement pour dragonne situé sur le panneau arrière du XBT GH, tel que montré ci-dessous.

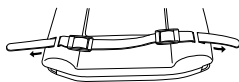

- 2 Insérez les deux extrémités de la dragonne dans les boucles, tel que montré ci-dessous, puis attachez-les de façon sécuritaire.

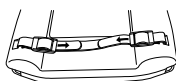

Fixation du protecteur de l'interrupteur d'urgence

▲ AVERTISSEMENT

INTERRUPTEUR D'ARRÊT D'URGENCE NON PROTÉGÉ

Si votre application doit se conformer aux normes de sécurité applicables, n'utilisez pas le protecteur de l'interrupteur d'urgence (inclus avec l'unité XBT GH). Si une telle conformité n'est pas applicable pour votre application, installez le protecteur afin d'éviter l'activation non intentionnelle de l'interrupteur.

Le non-respect de ces instructions peut provoquer la mort, des blessures graves ou des dommages matériels.

- 1 Préparez trois vis pour monter le protecteur de l'interrupteur d'urgence (incluses dans le pack de l'unité XBT GH).
- 2 Retirez les cache-trou du protecteur d'interrupteur d'urgence des deux endroits à côté de l'interrupteur d'urgence.

Cache-trou du protecteur d'interrupteur d'urgence

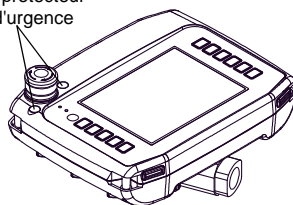

- 3 Aligned les trous de vis du protecteur de l'interrupteur d'urgence à ceux de l'unité XBT GH. Fixez à l'aide des vis, les deux points à l'avant et l'autre point à l'arrière de l'unité XBT GH.

Tout d'abord, alignez les trous de vis du protecteur de l'interrupteur d'urgence à ceux de l'unité XBT GH.

Fixez à l'aide des vis, les deux points à l'avant et l'autre point à l'arrière de l'unité XBT GH.

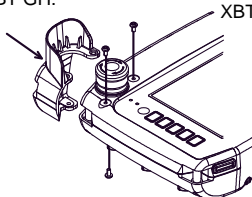

Remarque :

- Si vous serrez les vis selon un couple excessif, vous pouvez endommager l'équipement. Le couple de serrage approprié est de 0,5 N·m (0,37 lb-pi).

Voici une illustration de la configuration du montage :

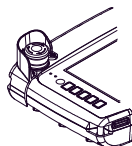

Sicherheitshinweise

Lesen Sie diese Anweisungen gründlich durch und machen Sie sich mit dem Gerät vertraut, bevor Sie es installieren, in Betrieb nehmen oder warten. Die folgenden Hinweise können an verschiedenen Stellen in dieser Dokumentation enthalten oder auf dem Gerät zu lesen sein. Die Hinweise warnen vor möglichen Gefahren oder machen auf Informationen aufmerksam, die Vorgänge erläutern bzw. vereinfachen.



Der Zusatz dieses Symbols zu einem Gefahren- oder Warnhinweisschild weist auf eine elektrische Gefahr hin, die bei Nichtbeachtung der Anweisungen zu Verletzungen führt.



Das ist das Symbol für eine Sicherheitswarnung. Es wird als Hinweis auf eine potentielle Verletzungsgefahr verwendet. Beachten Sie bitte alle Hinweise zu diesem Symbol, um

⚠ GEFAHR

GEFAHR weist auf eine gefährliche Situation hin, die zum Tod oder schweren Verletzungen **führt**, wenn sie nicht vermieden wird.

⚠ WARNUNG

WARNUNG weist auf eine möglicherweise gefährliche Situation hin, die zum Tod oder zu schweren Verletzungen oder Schäden am Gerät **führen kann**, wenn sie nicht vermieden wird.

⚠ ACHTUNG

ACHTUNG weist auf eine möglicherweise gefährliche Situation hin, die zu Verletzungen oder Schäden am Gerät **führen kann**, wenn sie nicht vermieden wird.

Haftungsausschlusserklärung

Elektrische Geräte sollten nur von geschultem Fachpersonal repariert oder gewartet werden. Schneider Electric haftet nicht für Schäden, die aufgrund der Verwendung dieses Materials entstehen. Dieses Dokument ist nicht als Handbuch für ungeschulte Personen gedacht.

Normen

Die XBT GH-Serie besteht aus cULus-zertifizierten Produkten, die den folgenden Normen entsprechen:

- UL 508
Industrielle Steuergeräte.
- CSA-C22.2, No. 142-M1987
Prozess Steuergeräte.

⚠ GEFAHR

EXPLOSION

- Vergewissern Sie sich, dass der Installationsort kein explosionsgefährdeter Ort ist, bevor Sie Geräte anschließen oder trennen oder Module ersetzen oder verdrahten.
- Prüfen Sie, ob das extern angeschlossene Gerät und jede Schnittstelle (CF-Karte, USB-Host, Ethernet, seriell) und die CF (Compact Flash)-Kartenabdeckung sowie der XBT GH-Steckverbinder richtig gesichert sind.
- Vergewissern Sie sich, dass die Stromversorgung ausgeschaltet ist, bevor Sie Module trennen, ersetzen oder verdrahten.
- Wischen Sie die Frontseite vor dem Einschalten mit einem feuchten Tuch ab.

Werden diese Anweisungen nicht befolgt, kann dies zu schweren bis tödlichen Verletzungen führen.

⚠ WARNUNG

GEFAHR DES STEUERUNGSVERLUSTS

- Der Entwickler eines Steuerungsschemas muss die möglichen Ausfallmodi von Steuerungspfaden berücksichtigen und für bestimmte kritische Steuerungsfunktionen Möglichkeiten bereitstellen, um während und nach einem Pfadausfall einen sicheren Zustand zu erreichen. Beispiele für kritische Steuerungsfunktionen sind Notstopp und Nachlaufstopp.
- Für kritische Steuerungsfunktionen müssen separate oder redundante Steuerungspfade vorhanden sein.
- Systemsteuerungspfade können Kommunikationsverbindungen enthalten. Die Folgen von unvorhergesehenen Übertragungsverzögerungen oder Verbindungsausfällen müssen berücksichtigt werden.
- Jede Implementierung des Magelis XBT GH muss vor der Inbetriebnahme einzeln und gründlich auf ordnungsgemäßen Betrieb überprüft werden.
- Bei der Konfiguration des Maschinensteuerungssystems muss die Möglichkeit eines Ausfalls der Hintergrundbeleuchtung berücksichtigt werden, wodurch der Bediener die Maschine nicht mehr steuern kann oder Fehler bei der Steuerung der Maschine begeht.

Nichtbefolgen dieser Anweisungen können schwere oder gar tödliche Verletzungen bzw. Geräteschäden zur Folge haben.

Beachten Sie bei Verwendung der XBT GH-Serie folgende Richtlinien:

- Verwenden Sie das Gerät nicht als einzige Einrichtung zur Steuerung kritischer Systemfunktionen, z. B. ein Motorstart/-stopp oder die Trennung der Stromversorgung.
- Verwenden Sie das Gerät nicht als einziges Benachrichtigungsgerät für kritische Alarmer, z. B. die Überhitzung des Geräts oder Überspannungen.
- Verwenden Sie das XBT GH nicht im Freien.

Wenn die Hintergrundbeleuchtung ausfällt oder ein anderer Defekt vorliegt, kann es schwierig oder unmöglich

sein, eine Funktion zu identifizieren. Funktionen, deren nicht sofortige Ausführung eine Gefahr darstellen könnte (wie der Notstopp oder Blockierung der Treibstoffzufuhr), sind unabhängig vom Gerät bereitzustellen. Bei der Konfiguration des Maschinensteuerungssystems muss die Möglichkeit eines Ausfalls der Hintergrundbeleuchtung berücksichtigt werden, wodurch der Bediener die Maschine nicht mehr steuern kann oder Fehler bei der Steuerung der Maschine begeht.

CE-Markierung

Folgendes Gerät ist ein Produkt mit CE-Zertifizierung und entspricht EMC-Richtlinien:

- XBT GH2460 Hand-Held HMI 5"7 for Operator Dialog

Das Gerät entspricht außerdem den Richtlinien unter EN55011 Klasse A, EN61000-6-2.

Kenndaten

Elektrische Kenndaten

Netzanschluss	Eingangsspannung	24 VDC
	Nennspannung	19,2 VDC bis 28,8 VDC
	Zulässiger Spannungsabfall	10 ms (max.)
	Stromaufnahme	16,7 W (max.)
	Einschaltstrom	60 A (max.) Halbwertbreite (Zeitdauer mit Strom über 30 A): 40 µs max.
Spannungsfestigkeit	500 VAC 20 mA für 1 Minute (zwischen Lade- und Gehäuseerde-Klemmen)	
Isolationswiderstand	500 VDC 10 MΩ (min.) (zwischen Lade- und Gehäuseerde-Terminals)	

Umgebungskenndaten

Physikalisch	Umgebungs-Betriebstemperatur	0 bis 40°C (32° F bis 104° F)
	Lagertemperatur	-20 bis +60°C (-4° F bis 140° F)
	Umgebungsfeuchtigkeit	10 bis 90% RH (Feuchtkugeltemperatur: 39°C (102.2° F) max. - keine Kondensation.)
	Lagerfeuchtigkeit	10 bis 90% RH (Feuchtkugeltemperatur: 39°C (102.2° F) max. - keine Kondensation.)
	Staub	0.1 mg/m ³ und darunter (nicht-leitende Niveaus)
	Verschmutzungsgrad	Für Umgebungen mit Verschmutzungsgrad 2

Lieferumfang

Im Lieferumfang des XBT GH-Pakets sind enthalten:

- XBT GH-Gerät (1)
- Kurzanleitung
- Zusätzliche Informationen (1)
- Handriemen (1), Teilnummer XBTZGHSTP

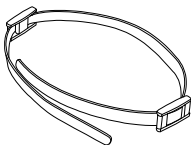

- Berührstift (1, am XBT GH befestigt), Teilnummer XBTZGPEN

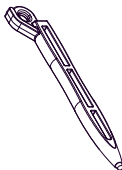

- Haken (1, am XBT GH befestigt)
Der Haken dient dazu, das XBT GH-Gerät an die Wand zu hängen.
- Funktions-Schaltblatt, Teilnummer XBLYGH2
(5 Sätze als Ersatz, 1 Satz am XBT GH-Gerät)

- Notschalterabdeckung (1), Teilnummer XBTZGESGD
Befestigungsschrauben (3) ¹

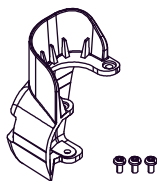

¹ Nur für das XBT GH-Gerät mit Notschalter

- Steckerabdeckung
(1, am XBT GH)

Stellen Sie vor Verwendung des XBT GH sicher, dass alle hier aufgeführten Teile in der XBT GH-Verpackung vorhanden sind. Sollten Sie Beschädigungen oder fehlende Teile feststellen, wenden Sie sich umgehend an Ihren nächsten Schneider-Electric-Händler.

Optionen

- Eine Junction Box konvertiert den Kabelstecker in eine Klemmleiste, Weitere Informationen entnehmen Sie bitte der Installationsanleitung zur Junction Box.
- Eine Wandadapterbefestigung, um das XBT GH an eine Wand oder einen Monitorarm zu befestigen.
- Trageriemenkabel

Teilebezeichnungen und Funktionen

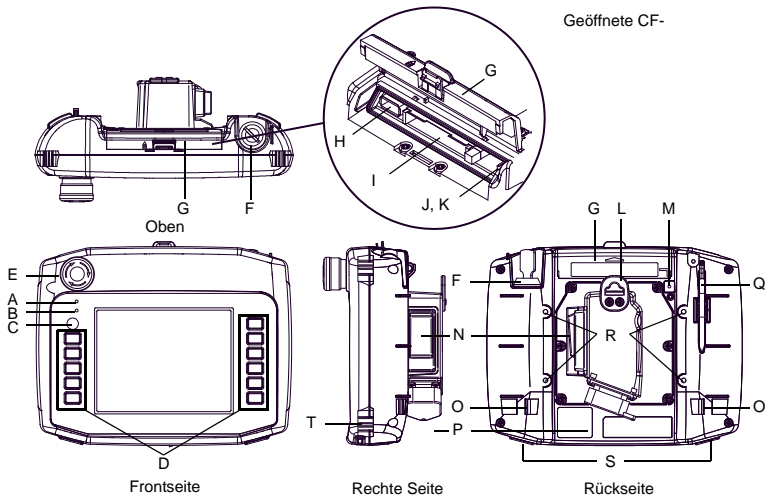

Name	Beschreibung																		
A Status-LED (AN/AUS)	<p>Diese LED zeigt den Status des XBT GH an (z.B. Stromzufuhr, Firmware-Betriebszustand oder Hintergrundbeleuchtungszustand)</p> <table border="1"> <thead> <tr> <th>Farbe</th> <th>Indikator</th> <th>Betriebsmodus</th> </tr> </thead> <tbody> <tr> <td rowspan="2">Grün</td> <td rowspan="2">AN</td> <td>OFFLINE</td> </tr> <tr> <td>In Betrieb</td> </tr> <tr> <td>Rot</td> <td>AN</td> <td>Wenn das Gerät eingeschaltet wird.</td> </tr> <tr> <td rowspan="2">Orange</td> <td>AN</td> <td>Durchgebrannte Hintergrundbeleuchtung</td> </tr> <tr> <td>Blinkt</td> <td>Während Software-Start</td> </tr> <tr> <td>Aus</td> <td></td> <td>Gerät ausgeschaltet.</td> </tr> </tbody> </table>	Farbe	Indikator	Betriebsmodus	Grün	AN	OFFLINE	In Betrieb	Rot	AN	Wenn das Gerät eingeschaltet wird.	Orange	AN	Durchgebrannte Hintergrundbeleuchtung	Blinkt	Während Software-Start	Aus		Gerät ausgeschaltet.
Farbe	Indikator	Betriebsmodus																	
Grün	AN	OFFLINE																	
		In Betrieb																	
Rot	AN	Wenn das Gerät eingeschaltet wird.																	
Orange	AN	Durchgebrannte Hintergrundbeleuchtung																	
	Blinkt	Während Software-Start																	
Aus		Gerät ausgeschaltet.																	
B Betriebs-LED (O.P.)	<table border="1"> <thead> <tr> <th>LED</th> <th>XBT GH-Status</th> </tr> </thead> <tbody> <tr> <td>Grün</td> <td>Zeigt an, dass der Betriebsschalter auf EIN ist.</td> </tr> <tr> <td>Aus</td> <td>Zeigt an, dass der Betriebsschalter auf AUS ist.</td> </tr> </tbody> </table>	LED	XBT GH-Status	Grün	Zeigt an, dass der Betriebsschalter auf EIN ist.	Aus	Zeigt an, dass der Betriebsschalter auf AUS ist.												
LED	XBT GH-Status																		
Grün	Zeigt an, dass der Betriebsschalter auf EIN ist.																		
Aus	Zeigt an, dass der Betriebsschalter auf AUS ist.																		
C Betriebsschalter	Wenn dieser Schalter aktiviert und gedrückt ist, kann das XBT GH Eingaben am Touchbildschirm und durch die Funktionstasten aufnehmen.																		
D Funktionsschalter (11 Schalter)	Die Schalterfunktionen werden mit der Bildschirmkonfigurationssoftware eingerichtet. Informationen hierzu erhalten Sie in der Vijeo-Designer-Onlinehilfe.																		
E Notschalter	--																		
F Schlüsselschalter	Durch Drehen des Schlüssels lässt sich das XBT GH-Gerät ein- und ausschalten.																		
G CF-Kartenabdeckung	Die CF-Karten-I/F-, USB-I/F-, DIP-Schalter und LAN-Status-LED befinden sich in der geöffneten CF-Kartenabdeckung.																		
H USB-Host-Schnittstelle	Entspricht USB 1.1 Verwendet einen TYP-A-Stecker Netzspannung: 5 VDC±5%, Ausgangsstrom: 500 mA (max). Für Anschluss an Übertragungskabel, Speichergerät (USB-Speicher, CF-Kartenleser) etc. Maximaler Kommunikationsabstand: 5 m.																		
I CF-Kartenschnittstelle	Führen Sie die CF-Karte hier ein.																		
J DIP-Schalter	Nach Einführen der CF-Karte setzen Sie den DIP-Schalter 4 auf EIN und schließen Sie die CF-Kartenabdeckung, bevor Sie das XBT GH-Gerät verwenden. Weitere Informationen finden Sie unter "CF-Karten-DIP-Schalter" auf Seite 39																		

	Name	Beschreibung												
K	LAN-Status-LED:	<p>Die LED geht an oder aus, um den aktuellen Stromstatus der Ethernet-Übertragungsschnittstelle anzuzeigen (10BASE-T/100BASE-TX).</p> <table border="1"> <thead> <tr> <th>LED</th> <th>Gibt an</th> </tr> </thead> <tbody> <tr> <td>Grün AN</td> <td>Datenübertragung verfügbar</td> </tr> <tr> <td>Grün, blinkend</td> <td>Es findet eine Datenübertragung statt.</td> </tr> <tr> <td>Grün AUS</td> <td>Keine Verbindung oder anschließender Übertragungsfehler</td> </tr> <tr> <td>Orange AN</td> <td>Während der Verbindung mit 100BASE-TX</td> </tr> <tr> <td>Orange AUS</td> <td>Während der Verbindung mit 10BASE-T oder keine Verbindung</td> </tr> </tbody> </table>	LED	Gibt an	Grün AN	Datenübertragung verfügbar	Grün, blinkend	Es findet eine Datenübertragung statt.	Grün AUS	Keine Verbindung oder anschließender Übertragungsfehler	Orange AN	Während der Verbindung mit 100BASE-TX	Orange AUS	Während der Verbindung mit 10BASE-T oder keine Verbindung
LED	Gibt an													
Grün AN	Datenübertragung verfügbar													
Grün, blinkend	Es findet eine Datenübertragung statt.													
Grün AUS	Keine Verbindung oder anschließender Übertragungsfehler													
Orange AN	Während der Verbindung mit 100BASE-TX													
Orange AUS	Während der Verbindung mit 10BASE-T oder keine Verbindung													
L	Haken	<p>Der Haken dient dazu, das XBT GH-Gerät vorübergehend an die Wand zu hängen.</p> <p>Hinweis: Wir empfehlen, folgende Gegenstände jeweils paarweise für den Haken zu verwenden:</p> <ul style="list-style-type: none"> • A $\varnothing 7$ oder weniger, stabförmig oder S-förmig • M4 Flachkopfschraube bei Durchmesser $\varnothing 7$ oder weniger • Pultplattendicke: 1 bis 1,6mm [0,04 bis 0,06 Zoll] Plattenbreite: 14mm [0,55 Zoll] 												
M	CF-Kartenzugriffslampe	<table border="1"> <thead> <tr> <th>Zugriffs-LED</th> <th>Gibt an</th> </tr> </thead> <tbody> <tr> <td>Grün AN</td> <td>Gibt an, dass eine CF-Karte eingesteckt ist und ein DIP-Schalter auf EIN gesetzt ist, oder dass auf die CF-Karte gerade zugegriffen wird.</td> </tr> <tr> <td>Grün AUS</td> <td>Gibt an, dass der DIP-Schalter 4 auf AUS steht, oder dass die CF-Karte nicht eingesetzt ist.</td> </tr> </tbody> </table>	Zugriffs-LED	Gibt an	Grün AN	Gibt an, dass eine CF-Karte eingesteckt ist und ein DIP-Schalter auf EIN gesetzt ist, oder dass auf die CF-Karte gerade zugegriffen wird.	Grün AUS	Gibt an, dass der DIP-Schalter 4 auf AUS steht, oder dass die CF-Karte nicht eingesetzt ist.						
Zugriffs-LED	Gibt an													
Grün AN	Gibt an, dass eine CF-Karte eingesteckt ist und ein DIP-Schalter auf EIN gesetzt ist, oder dass auf die CF-Karte gerade zugegriffen wird.													
Grün AUS	Gibt an, dass der DIP-Schalter 4 auf AUS steht, oder dass die CF-Karte nicht eingesetzt ist.													
N	3-Positionen-Schalter	<p>Der Schalter ermöglicht drei Positionen:</p> <ul style="list-style-type: none"> • Der Schalter ist nicht gedrückt. • Der Schalter ist bis zur mittleren Position gedrückt. • Der Schalter ist vollständig eingedrückt. 												
O	Handriemenbefestigungsausschnitte	—												
P	XBT GH-Kabelstecker (mit Steckerabdeckung)	Verbindet das Kabel für das XBT GH.												
Q	Berührstift	—												
R	Wandadapterbefestigungsausschnitte	Zur Montage des XBT GH-Geräts an ein Pult oder handelsüblichen Arm befestigen Sie den Wandadapter (optional) für das XBT GH an diesem Ausschnitt.												
S	Einsetzloch (mit Abdeckung) für Funktions-Schaltblatt	—												
T	Trageriemenbefestigungsausschnitt	—												

CF-Karten-DIP-Schalter

Bei der XBT GH-Serie befinden sich die CF-Karten-DIP-Schalter in der CF-Kartenabdeckungs-Öffnung. In folgender Abbildung ist zu sehen, wo sich die CF-Karten-DIP-Schalter befinden.



▲ ACHTUNG

NICHT-FUNKTIONIERENDES GERÄT UND VERLUST VON CF-KARTENDATEN

- Während des Betriebs des XBTG GH-Geräts sollte die CF-Kartenabdeckung geschlossen sein. Wenn das XBT GH-Gerät mit geöffneter Abdeckung verwendet wird, kommt es zu einem Fehler.
- Schalten Sie vor Entfernen der CF-Karte DIP-Schalter 4 aus und vergewissern Sie sich, dass die CF-Karten-Zugriffsleuchte erlischt. Wenn Sie die CF-Karte entfernen, während auf sie zugegriffen wird (angezeigt durch eine leuchtende LED), kann es zu Datenschäden kommen.

Nichtbefolgen dieser Anweisungen können Verletzungen bzw. Geräteschäden zur Folge haben.

DIP-Schalter	Funktion	AN	AUS	Anmerkung
1	CF-Karten-Starteinstellungen (Steuerung des Gerätestarts von der CF-Karte aus)	Starten von CF-Karte aus ist aktiviert.	Starten von CF-Karte aus ist deaktiviert.	CF-Karte mit Startdaten erforderlich.
2 ¹	Erzwungener Übertragungsmodus	Erzwungener Übertragungsmodus: AN	Erzwungener Übertragungsmodus: AUS	—
3	Reserviert	—	—	Immer AUS
4	CF-Kartenzugriffseinstellungen	CF-Kartenzugriff aktiviert	CF-Kartenzugriff deaktiviert	—

1. Ist die Stromzufuhr an DIP-Schalter 2 eingeschaltet, wird der Start im Übertragungsmodus ausgeführt. Normalerweise im abgeschalteten Zustand zu verwenden.

Verbindungen

▲ ACHTUNG

KABELSTECKERSCHÄDEN UND KOMMUNIKATIONSFEHLER

- Um Schäden zu vermeiden, sollte der Kabelstecker nicht gegen harte Widerstände stoßen.
- Verbinden Sie zuerst die Peripherie und zuletzt das XBT GH. Andernfalls kann es zu Ausfällen des RS232C/RS422/RS485-Kreises kommen.
- Um Kurzschlüsse durch andere Signale zu vermeiden, ziehen Sie nicht verwendete Kabel.
- Nach Anpassung der Kabellänge verbinden Sie die Abschirmung am Kabel mit der Gehäuseerdeklammer.

Nichtbefolgen dieser Anweisungen können Verletzungen bzw. Geräteschäden zur Folge haben.

Ethernet-Schnittstelle

Ethernet(IEEE802.3u, 10BASE-T/100BASE-TX) mit modularem Klinkenstecker (RJ-45)

Installation

Anschluss des XBT GH

▲ WARNUNG

FALLENDEN GERÄT UNTER STROM

Wenn das XBT GH-Gerät an der Wand hängt, sollte es nicht betrieben werden oder an ihm Kabelverbindungen vorgenommen werden. Das XBT GH könnte fallen und Verletzungen oder Geräteschäden verursachen.

Nichtbefolgen dieser Anweisungen kann schwere oder gar tödliche Verletzungen bzw. Geräteschäden zur Folge haben.

▲ ACHTUNG

KABELSTECKERSCHÄDEN UND KOMMUNIKATIONSFEHLER

- Lassen Sie den Kabelstecker nicht fallen oder an harten Gegenständen anstoßen, anderenfalls kann der Stecker beschädigt werden.
- Verbinden Sie zuerst die Peripherie und zuletzt das XBT GH. Andernfalls kann es zu Ausfällen des RS232C/RS422/RS485-Kreises kommen.
- Um Kurzschlüsse durch andere Signale zu vermeiden, ziehen Sie nicht verwendete Kabel.
- Nach Anpassung der Kabellänge verbinden Sie die Abschirmung am Kabel mit der Gehäuseerdeklemme.
- Führen Sie den Kabelstecker wie unten abgebildet ein. Die Kabelsteckerfläche mit der Markierung ▲ zeigt nach oben. Andernfalls kann der Stecker beschädigt werden.
- Wenn der Adapter in einer Umgebung eingesetzt wird, in der er möglicherweise mit Wasser in Kontakt kommen kann, bringen Sie nach dem Abnehmen des Kabels immer die Steckerabdeckung an.

Nichtbefolgen dieser Anweisungen kann Verletzungen bzw. Geräteschäden zur Folge haben.

Befestigung des Kabelsteckers am XBT GH-Stecker

- 1 Entfernen Sie vor dem Anschluss die Kabel-Steckerkappe und die GP3000H-Steckerabdeckung. Um die Steckerabdeckung des Kabels zu entfernen, ziehen Sie das Kabel heraus, indem Sie den Kabelstecker wie gezeigt halten.

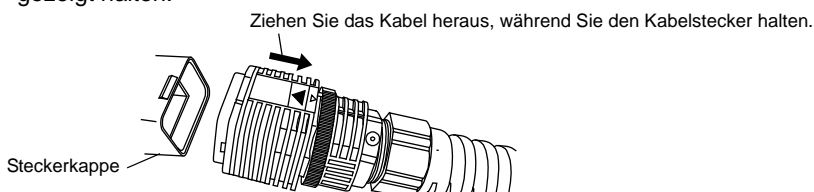

Hinweis:

- Um dieses Kabel von der Steckerkappe zu trennen, halten Sie den Kabelstecker fest und ziehen Sie ihn hinaus. Wenn Sie andere Teile des Kabels festhalten (z.B. den Sicherungsring), kann das Kabel nicht entfernt werden.
- 2 Führen Sie den Kabelstecker in den GP3000H-Kabelstecker ein, bis es klickt.

Bringen Sie die Markierungen ▲ zur Deckung und führen Sie den Kabelstecker ein, bis es klickt.

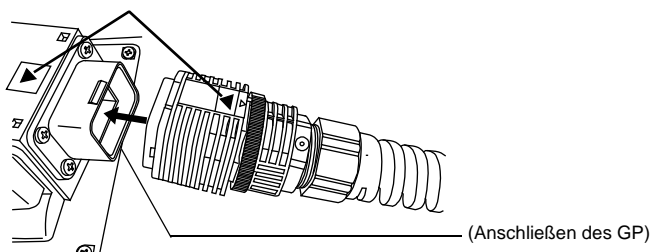

Hinweis:

- Schließen Sie das gekennzeichnete Ende des Kabels an diesen Adapter an und das nicht gekennzeichnete Ende an das GP.
- Stellen Sie sicher, dass der Kabelstecker wie gezeigt eingeführt wird. Anderenfalls kann der Stecker beschädigt werden.

- 3 Drehen Sie den Sicherungsring des Kabelsteckers wie gezeigt, um den Stecker zu fixieren. Dabei muss das kleine \triangle -Symbol (zum Verriegeln) am Sicherungsring mit dem kleinen ∇ -Symbol auf dem Kabelsteckverbinder ausgerichtet sein.

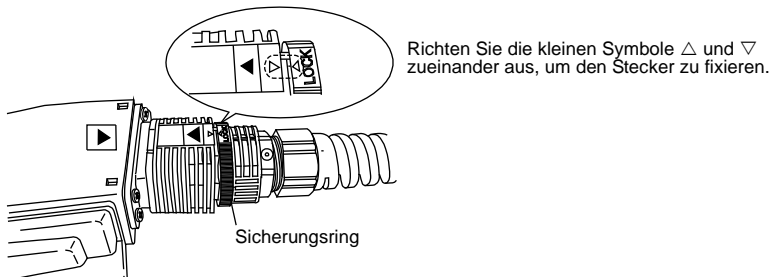
**Demontage**

- 1 Lösen Sie den Stecker, der bei der Montage fixiert wurde. (Drehen Sie den Sicherungsring wie gezeigt, damit das kleine \triangle -Symbol vom kleinen ∇ -Symbol weg bewegt wird).

(2) Ziehen Sie das Kabel heraus, während Sie den Kabelstecker halten.

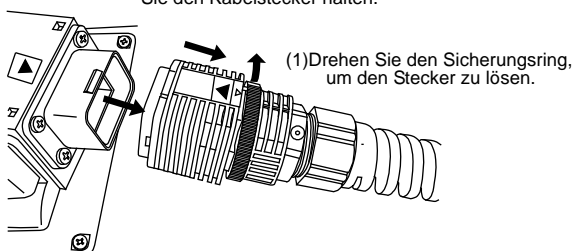

- 2 Ziehen Sie dann das Kabel heraus, indem Sie den Kabelstecker halten.

Hinweis:

Um das Kabel zu trennen, halten Sie den Kabelstecker fest und ziehen Sie ihn hinaus. Wenn Sie andere Teile des Kabels festhalten (z.B. den Sicherungsring), kann das Kabel nicht entfernt werden.

Befestigen des Handgurts

- 1 Führen Sie den Handgurt in den Handriemenbefestigungsausschnitt an der Rückseite des XBT GH, wie unten abgebildet.

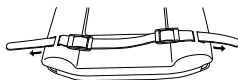

- 2 Führen Sie beide Enden des Handriemens wie abgebildet durch die Schnallen und befestigen Sie sie sicher.

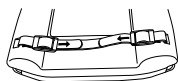

Befestigung der Notschalterabdeckung

▲ WARNUNG

UNGESCHÜTZTER NOTSTOPPSCHALTER

Wenn in Ihrer Anwendung gültige Sicherheitsnormen erfüllt werden müssen, verwenden Sie die (im XBT GH-Lieferumfang enthaltene) Notschalterabdeckung nicht. Ist für Ihre Anwendung keine Sicherheitsnormentsprechung nötig, montieren Sie die Abdeckung, um unbeabsichtigter Aktivierung oder Beschädigungen des Schalters vorzubeugen.

Nichtbefolgen dieser Anweisungen können schwere oder gar tödliche Verletzungen bzw. Geräteschäden zur Folge haben.

- 1 Legen Sie sich drei Schrauben zur Montage der Notschalterabdeckung bereit (im Lieferumfang des XBT GH-Geräts mit eingebautem Notschalter enthalten).
- 2 Entfernen Sie die Abdeckungen der für die Notschalterabdeckung bestimmten Löcher an zwei Stellen neben dem Notschalter.

Abdeckungen der für die Notschalterabdeckung bestimmten Löcher

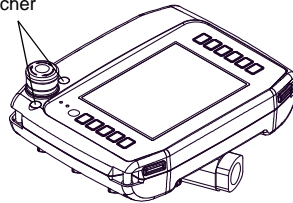

- 3 Legen Sie die Schraublöcher der Notschalterabdeckung über die Löcher am XBT GH-Gerät. Befestigen Sie die beiden Stellen an der Front und die Stelle an der Rückseite des XBT GH-Geräts mit Schrauben.

Legen Sie zunächst die Schraublöcher der Notschalterabdeckung über die Löcher am XBT GH-Gerät.

Befestigen Sie die beiden Stellen an der Front und die Stelle an der Rückseite des XBT GH-Geräts mit

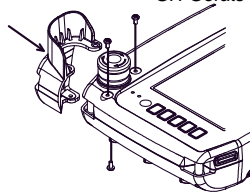

Hinweis:

- Ziehen Sie die Schrauben nicht zu stark an, um Beschädigungen am Gerät zu vermeiden. Ein angemessenes Drehmoment wäre 0,5 N-m (0,37 lb-ft).

Folgende Abbildung zeigt eine fertige Montage:

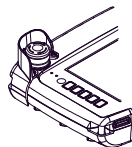

Instrucciones de seguridad

Lea atentamente estas instrucciones y examine el equipo para familiarizarse con el dispositivo antes de instalarlo, utilizarlo o realizar su mantenimiento. Los mensajes especiales a continuación pueden aparecer a lo largo de la documentación o en el equipo para advertir de peligros potenciales o para ofrecer información que aclare o simplifique los distintos procedimientos.



Si se añade este símbolo a una etiqueta de seguridad de Peligro o de Advertencia, significa que existe el riesgo de descarga eléctrica que provocará daños corporales si no se siguen las instrucciones.



Éste es el símbolo de alerta de seguridad. Se utiliza para alertarle de potenciales riesgos de daños personales. Obedezca todos los mensajes de seguridad que sigan este símbolo para evitar

PELIGRO

PELIGRO indica una situación peligrosa que, si no se evita, **provocará** graves daños personales o incluso la muerte.

ADVERTENCIA

ADVERTENCIA indica una situación de posible riesgo que, si no se evita, **puede provocar** daños al equipo, graves daños personales o incluso la muerte.

PRECAUCIÓN

PRECAUCIÓN indica una situación de posible riesgo que, si no se evita, **puede provocar** daños personales o daños al equipo.

Renuncia de responsabilidades

El mantenimiento de los equipos eléctricos sólo debe llevarse a cabo por personal cualificado. Schneider Electric no asume las responsabilidades que pudieran surgir como consecuencia de la utilización de este material. Este documento no es un manual de instrucciones para personas inexpertas.

Normas

Las series XBT GH son productos que cuentan con certificación cULus y cumplen con las siguientes normas:

- UL 508
Equipos de control de procesos industriales.
- CSA-C22.2, No. 142-M1987
Equipos de control de proceso.

▲ PELIGRO

EXPLOSIÓN

- Verifique que la ubicación no presenta riesgo de explosión antes de conectar o desconectar el equipo o cambiar o cablear los módulos.
- Confirme que la unidad conectada externamente, así como cada interfaz (Tarjeta CF, Host USB, Ethernet, Serial), la cubierta de la tarjeta CF (Compact Flash) y el conector de XBT GH se hayan conectado firmemente.
- Asegúrese de que se ha apagado la alimentación antes de desconectar, sustituir o cablear los módulos.
- Antes de encender el equipo, limpie el panel frontal con un paño húmedo.

Si no se observan estas instrucciones, se producirán graves daños personales o incluso la muerte.

▲ ADVERTENCIA

PÉRDIDA DE CONTROL

- El diseñador de cualquier esquema de control debe considerar los modos de fallo potenciales de las rutas de control y, para determinadas funciones de control críticas, proporcionar una solución para alcanzar un estado seguro durante el fallo de ruta y después de éste. Algunos ejemplos de funciones de control críticas son la parada de emergencia y parada del recorrido muerto.
- Deben proporcionarse rutas de control separadas o redundantes para las funciones de control críticas.
- Las rutas de control del sistema pueden incluir conexiones de comunicación. Deben tenerse en cuenta las implicaciones de los retrasos de transmisión o fallos de conexión imprevistos.
- Cada implementación del equipo de Magelis XBT GH debe comprobarse individualmente y de forma minuciosa para asegurar un funcionamiento correcto antes de empezar a utilizarlo.
- El diseño del sistema de control de la máquina debe tomar en cuenta la posibilidad de que falle la retroiluminación con lo que el operario no podría controlar la máquina o cometería errores al hacerlo.

Si no se observan estas instrucciones, podrían ocasionarse daños al equipo, graves daños personales o incluso la muerte.

Siga estas indicaciones cuando use la Serie XBT GH:

- No utilice la unidad como el único medio de control de funciones críticas del sistema, tales como iniciar/ detener o desconectar la alimentación del motor
- No utilice la unidad como el único dispositivo de notificación de alarmas críticas, tales como el sobrecalentamiento del dispositivo o la sobreintensidad de corriente.
- No utilice la unidad XBT GH afuera.

Si la luz de fondo o una pieza similar deja de funcionar correctamente, puede resultar difícil o incluso imposible identificar una función. Las funciones que pueden suponer un riesgo si no se ejecutan inmediatamente (por ejemplo, una parada de emergencia y un corte de combustible) deben ser independientes de la unidad. Además, el diseño del sistema de control de la máquina debe tomar en cuenta la posibilidad de que la

retroiluminación ya no funcione correctamente, con lo que el operario no podría controlar la máquina o cometería errores al hacerlo.

Marcado CE

La siguiente unidad es un producto con marcado CE que cumple con la Directriz EMC:

- XBT GH2460 HMI Portátil 5"7 para diálogo de operador

La unidad también cumple con las directrices EN55011 Clase A, EN61000-6-2.

Características

Características eléctricas

Suministro de energía	Tensión de entrada	24 VDC
	Tensión nominal	De 19.2 VDC a 28.8 VDC
	Caída de tensión permitida	10 ms (máx.)
	Consumo de alimentación	16.7 W (máx.)
	Corriente de entrada	60 A (máx.) Mitad de ancho (Duración de tiempo con una corriente que excede 30 A): 40 μ s máx.
Resistencia de tensión	500 VAC 20 mA durante un minuto (entre los terminales de carga y de FG)	
Resistencia de aislamiento	500 VDC 10 M Ω (mín.) (entre los terminales de carga y de FG)	

Características del entorno

Temperatura de	Temperatura ambiente de funcionamiento	De 0 a 40°C (32°F a 104°F)
	Temperatura de almacenamiento	De -20 a +60°C (-4°F a 140°F)
	Humedad ambiente	De 10 a 90% RH (Temperatura de bulbo húmedo: 39°C (102.2°F) máx. - sin condensación.)
	Humedad de almacenamiento	De 10 a 90% RH (Temperatura de bulbo húmedo: 39°C (102.2°F) máx. - sin condensación.)
	Polvo	0.1 mg/m ³ e inferior (niveles no conductores)
	Grado de contaminación	Para usar en un entorno con un grado de contaminación de 2

Contenido del paquete

Los siguientes elementos están incluidas en el paquete de la unidad XBT GH.

- Unidad XBT GH (1)
- Guía de referencia rápida
- Avisos (1)
- Correa de mano (1), Número de referencia XBTZGHSTP

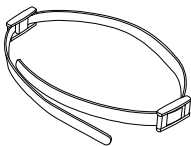

- Puntero Touch Pen (1, conectado a la unidad XBT GH), Número de referencia XBTZGPEN

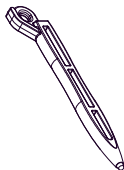

- Gancho (1, conectado a la unidad XBT GH)
El gancho se usa para colgar la unidad XBT GH en la pared.
- Hoja de interruptores de función, Número de referencia XBLYGH2
(5 juegos para reemplazo, 1 juego conectado a la unidad XBT GH)

- Protector de interruptor de emergencia, Número de referencia XBTZGESGD
Tornillos de fijación (3) ¹

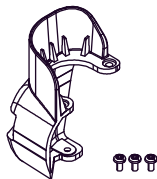

¹ Únicamente para la unidad XBT GH con el interruptor de emergencia

- Cubierta del conector
(1, conectada a la unidad XBT GH)

Antes de usar la unidad XBT GH, asegúrese de que todos los elementos listados aquí estén en el paquete. Si falta alguna pieza o bien si hay alguna pieza dañada, póngase en contacto con un distribuidor de Schneider Electric inmediatamente.

Opciones

- Una Junction Box convierte el conector de cable en un bloque de terminales. Para obtener información detallada, consulte la "Manual de instalación de Junction Box".
- Un adaptador de montaje en pared para colocar la unidad XBT GH en la pared o en un brazo para monitor.
- Cables de la correa de cuello

Nombres y funciones de los componentes

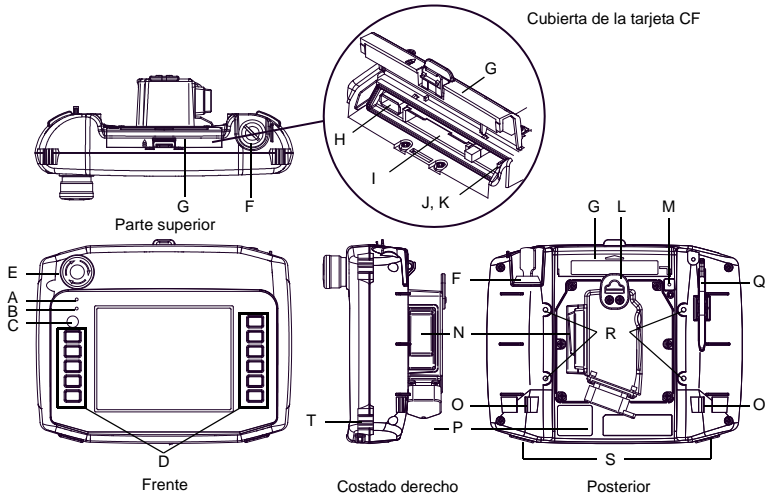

	Nombre	Descripción																	
A	LED de estado (POWER)	<p>Este LED indica el estado de la unidad XBT GH (por ejemplo, entrada de alimentación, estado RUN del firmare o la condición de la luz de fondo).</p> <table border="1"> <thead> <tr> <th>Color</th> <th>Indicador</th> <th>Modo de funcionamiento</th> </tr> </thead> <tbody> <tr> <td>Verde</td> <td>ON</td> <td>OFFLINE En funcionamiento</td> </tr> <tr> <td>Rojo</td> <td>ON</td> <td>Cuando el equipo está encendido.</td> </tr> <tr> <td rowspan="2">Naranja</td> <td>ON</td> <td>Luz de fondo fundida</td> </tr> <tr> <td>Parpadeando</td> <td>Al iniciar el software.</td> </tr> <tr> <td>Apagado</td> <td></td> <td>El equipo está apagado (OFF).</td> </tr> </tbody> </table>	Color	Indicador	Modo de funcionamiento	Verde	ON	OFFLINE En funcionamiento	Rojo	ON	Cuando el equipo está encendido.	Naranja	ON	Luz de fondo fundida	Parpadeando	Al iniciar el software.	Apagado		El equipo está apagado (OFF).
Color	Indicador	Modo de funcionamiento																	
Verde	ON	OFFLINE En funcionamiento																	
Rojo	ON	Cuando el equipo está encendido.																	
Naranja	ON	Luz de fondo fundida																	
	Parpadeando	Al iniciar el software.																	
Apagado		El equipo está apagado (OFF).																	
B	LED de funcionamiento (O.P.)	<table border="1"> <thead> <tr> <th>LED</th> <th>Estado de XBT GH</th> </tr> </thead> <tbody> <tr> <td>Verde</td> <td>Indica que el Interruptor de funcionamiento está ON.</td> </tr> <tr> <td>Apagado</td> <td>Indica que el Interruptor de funcionamiento está OFF.</td> </tr> </tbody> </table>	LED	Estado de XBT GH	Verde	Indica que el Interruptor de funcionamiento está ON.	Apagado	Indica que el Interruptor de funcionamiento está OFF.											
LED	Estado de XBT GH																		
Verde	Indica que el Interruptor de funcionamiento está ON.																		
Apagado	Indica que el Interruptor de funcionamiento está OFF.																		
C	Interruptor de funcionamiento	Cuando este interruptor está activado y se presiona, la unidad XBT GH puede aceptar entradas desde el panel táctil y las teclas de función.																	
D	Interruptores de función (11 interruptores)	Las funciones del interruptor se configuran con el software de diseño de pantallas. Para obtener información detallada, consulte la ayuda en línea de Vijeo Designer.																	
E	Interruptor de emergencia	--																	
F	Interruptor de llave	La unidad XBT GH se enciende o se apaga (ON/OFF) al girar la llave.																	
G	Cubierta de tarjeta CF	La I/F de la tarjeta CF, I/F de USB, los interruptores DIP y el LED de estado de LAN están ubicados en la cubierta de la tarjeta CF abierta.																	
H	Interfaz host USB	Cumple con USB 1.1. Usa un conector "TIPO-A". Voltaje del suministro de energía: 5 VDC±5%, Corriente de salida: 500 mA (max). Conectar al cable de transferencia, dispositivo de almacenamiento (memoria USB, lector de tarjetas CF), etc. La distancia de comunicación máxima: 5 m.																	
I	Interfaz de la tarjeta CF	Inserte la tarjeta CF en esta ranura.																	

	Nombre	Descripción												
J	Interruptores DIP	Después de insertar la tarjeta CF, ponga el interruptor DIP 4 en ON y cierre la cubierta de la tarjeta CF antes de usar la unidad XBT GH. Para obtener más información, véase "Interruptores DIP de la tarjeta CF" en la página 52.												
K	LED de estado de LAN	El LED se enciende o se apaga para indicar el estado actual de la interfaz de transmisión Ethernet (10BASE-T/100BASE-TX). <table border="1"> <thead> <tr> <th>LED</th> <th>Indica</th> </tr> </thead> <tbody> <tr> <td>Verde ON</td> <td>Transmisión de datos disponible</td> </tr> <tr> <td>Verde parpadeante</td> <td>Transmisión de datos en curso.</td> </tr> <tr> <td>Verde OFF</td> <td>No hay conexión o se ha interrumpido la transmisión posterior.</td> </tr> <tr> <td>Naranja ON</td> <td>Durante la conexión a 100BASE-TX.</td> </tr> <tr> <td>Naranja OFF</td> <td>Durante la conexión a 10BASE-T o sin conexión</td> </tr> </tbody> </table>	LED	Indica	Verde ON	Transmisión de datos disponible	Verde parpadeante	Transmisión de datos en curso.	Verde OFF	No hay conexión o se ha interrumpido la transmisión posterior.	Naranja ON	Durante la conexión a 100BASE-TX.	Naranja OFF	Durante la conexión a 10BASE-T o sin conexión
LED	Indica													
Verde ON	Transmisión de datos disponible													
Verde parpadeante	Transmisión de datos en curso.													
Verde OFF	No hay conexión o se ha interrumpido la transmisión posterior.													
Naranja ON	Durante la conexión a 100BASE-TX.													
Naranja OFF	Durante la conexión a 10BASE-T o sin conexión													
L	Gancho	Un gancho para colgar la unidad XBT GH en la pared temporalmente. Nota: Se recomienda usar los siguientes elementos como pares para este gancho: <ul style="list-style-type: none"> • A $\Phi 7$ o menor, gancho tipo varilla o en forma de "S" • Tornillo para metales de cabeza plana M4, cuando el diámetro de la cabeza es $\Phi 7$ o menor. • Grosor del panel: De 1 a 1.6mm [0.04 a 0.06 pulgadas] Ancho del panel: 14mm [0.55 pulgadas] 												
M	LED de acceso a la tarjeta CF	<table border="1"> <thead> <tr> <th>LED de acceso</th> <th>Indica</th> </tr> </thead> <tbody> <tr> <td>Verde ON</td> <td>Indica que se ha insertado una tarjeta CF y que el interruptor DIP 4 está en ON o bien que se está obteniendo acceso a la tarjeta CF.</td> </tr> <tr> <td>Verde OFF</td> <td>Indica que el interruptor DIP 4 está en OFF o que la tarjeta CF no se ha insertado.</td> </tr> </tbody> </table>	LED de acceso	Indica	Verde ON	Indica que se ha insertado una tarjeta CF y que el interruptor DIP 4 está en ON o bien que se está obteniendo acceso a la tarjeta CF.	Verde OFF	Indica que el interruptor DIP 4 está en OFF o que la tarjeta CF no se ha insertado.						
LED de acceso	Indica													
Verde ON	Indica que se ha insertado una tarjeta CF y que el interruptor DIP 4 está en ON o bien que se está obteniendo acceso a la tarjeta CF.													
Verde OFF	Indica que el interruptor DIP 4 está en OFF o que la tarjeta CF no se ha insertado.													
N	Interruptor de activación con 3 posiciones	El interruptor tiene tres posiciones: <ul style="list-style-type: none"> • El pulsador no está presionado. • El pulsador está presionado a la posición intermedia. • El pulsador está completamente presionado 												
O	Aberturas para sujetar la correa de mano	—												
P	Conector de cable de XBT GH (con la cubierta del conector)	Conecta el cable dedicado de XBT GH.												
Q	Touch Pen	—												
R	Aberturas para sujetar el adaptador de montaje en pared	Para montar la unidad XBT GH en un panel o brazo disponible en el mercado, sujete el adaptador para montar el equipo a la pared dedicado de XBT GH (opcional) a esta abertura.												
S	Orificio de inserción (con cubierta) para la hoja de interruptores de función	—												
T	Aberturas para sujetar la correa de cuello	—												

Interruptores DIP de la tarjeta CF

En la serie XBT GH, los interruptores DIP de la tarjeta CF están ubicados en la abertura de la tarjeta CF. El siguiente dibujo muestra la ubicación de los interruptores DIP de la tarjeta CF.

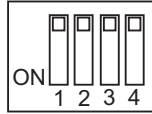

▲ PRECAUCIÓN

EQUIPOS INUTILIZABLES Y PÉRDIDA DE DATOS DE LA TARJETA CF

- Mantenga la cubierta de la tarjeta CF cerrada mientras esté funcionando la unidad XBT GH. Si dicha unidad se utiliza con la cubierta abierta, se producirá un error.
- Antes de extraer la tarjeta CF, apague el interruptor DIP 4 y asegúrese de que el LED de acceso a la tarjeta CF se apague. Si extrae la tarjeta CF mientras se está accediendo a la tarjeta CF (indicado por un LED encendido), se podrían corromper los datos.

Si no se observan estas instrucciones, podrían ocasionarse daños al equipo, graves daños personales o incluso la muerte.

Interruptores DIP	Función	ON	OFF	Nota
1	Configuración de inicio de la tarjeta CF (Controla el inicio de la unidad desde la tarjeta CF.)	El inicio desde la tarjeta CF está activado.	El inicio desde la tarjeta CF está desactivado.	Se requiere una tarjeta CF con datos de inicio.
2 ¹	Modo de transferencia forzada	Modo de transferencia forzada: ON	Modo de transferencia forzada: OFF	—
3	Reservado	—	—	Constantemente OFF
4	Configuración de acceso a la tarjeta CF	Acceso a la tarjeta CF activado	Acceso a la tarjeta CF desactivado	—

1. Cuando la fuente de alimentación se enciende y el interruptor DIP 2 está encendido, la máquina de destino se inicia en Modo de transferencia. Por lo general, este interruptor DIP está OFF.

Conexiones

▲ PRECAUCIÓN

DAÑO AL CONECTOR DE CABLE Y ERROR DE COMUNICACIÓN

- Para evitar daños al conector de cable, no permita que se caiga ni que se golpee.
- Primero conecte los equipos periféricos y por último conecte la unidad XBT GH. De lo contrario, el circuito de RS232C/RS422/RS485 podría ser inservible.
- Para evitar cortocircuitos producidos por otras señales o piezas de metal, aisle de forma correcta los cables no utilizados.
- Después de ajustar el largo del cable, conecte el blindaje de dicho cable al terminal FG.

Si no se observan estas instrucciones, podrían ocasionarse daños al equipo, graves daños personales o incluso la muerte.

Interfaz Ethernet

Ethernet (IEEE802.3u, 10BASE-T/100BASE-TX) con un conector de clavija modular (RJ-45)

Instalación

Conexión de la unidad XBT GH

▲ ADVERTENCIA

CAIDA DE EQUIPOS ENCENDIDOS

No opere ni lleve a cabo la instalación eléctrica de una unidad XBT GH si está montada en la pared. El equipo XBT GH podría caerse, provocando daños personales o daños al equipo.

Si no se observan estas instrucciones, podrían ocasionarse daños al equipo, graves daños personales o incluso la muerte.

▲ PRECAUCIÓN

DAÑO AL CONECTOR DE CABLE Y ERROR DE COMUNICACIÓN

- No permita que el conector del cable se caiga o golpee contra algo duro, de otro modo, el conector podría dañarse.
- Primero conecte los equipos periféricos y por último conecte la unidad XBT GH. De lo contrario, el circuito de RS232C/RS422/RS485 puede fallar.
- Para evitar cortocircuitos producidos por otras señales o piezas de metal, aisle de forma correcta los cables no utilizados.
- Después de ajustar el largo del cable, conecte el blindaje de dicho cable al terminal FG.
- Asegúrese de insertar el conector de cable tal como se muestra en la siguiente imagen. La superficie del conector de cable con el símbolo ▲ se orienta hacia arriba. De lo contrario, se puede dañar el conector.
- Si este adaptador se usa en un entorno donde pudiera entrar en contacto con agua, cubra la cubierta del conector siempre que se retire el cable.

Si no se observan estas instrucciones, podrían ocasionarse daños al equipo, graves daños personales o incluso la muerte.

Acoplamiento del conector de cable al conector de la unidad XBT GH

- 1 Antes de la conexión, retire la tapa del conector del cable y la cubierta del conector GP3000H. Para retirar la cubierta del conector del cable, tire del cable sujetando el conector de cable.

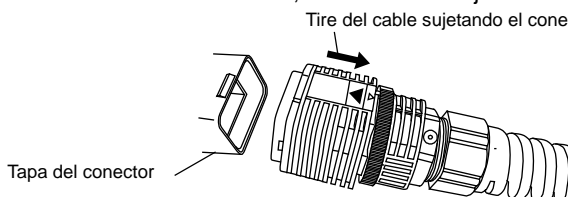

Nota:

- Para desconectar el cable de la tapa del conector, asegúrese de sujetar el conector del cable y entonces, tire de él. Si sujeta otras partes del cable (anillo de seguridad, etc.), el cable no podrá desconectarse.
- 2 Inserte el conector del cable en el conector GP3000H hasta que haga clic.

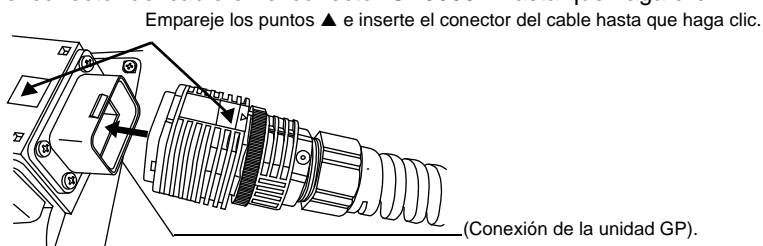

Nota:

- Conecte el extremo señalado del cable a este adaptador y el extremo no señalado al GP.
 - Asegúrese de insertar el conector del cable como se muestra. De otro modo, se podría dañar el conector.
- 3 Gire el anillo de seguridad del conector del cable como se muestra, para bloquear el conector, de manera que la marca Δ (LOCK) del anillo de seguridad encaje con la marca ∇ del conector del cable.

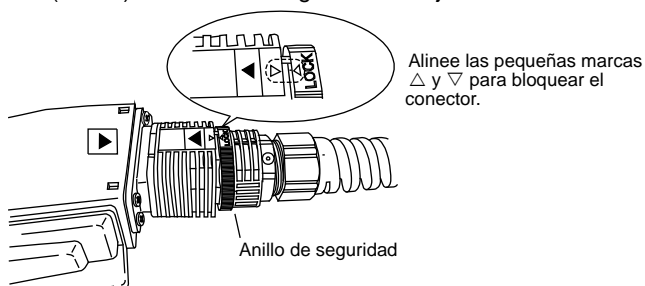

Extracción

- 1 Desbloquee el conector que ha sido bloqueado en el procedimiento de montaje. (Gire el anillo de seguridad como se muestra, de manera que la marca Δ no esté alineada con la marca ∇).

(2) Tire del cable sujetando el conector de cable.

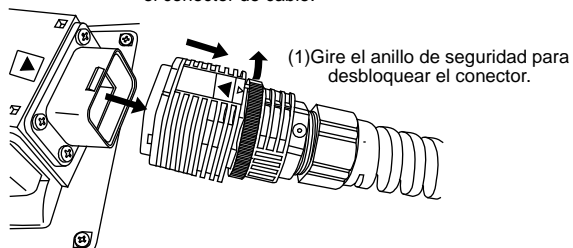

- 2 Tire del cable sujetando el conector de cable.

Nota:

Para desconectar el cable, asegúrese de sujetar el conector del cable y entonces, tire de él. Si sujeta otras partes del cable (anillo de seguridad, etc.), el cable no podrá desconectarse.

Colocación de la correa de mano

- 1 Insertar la correa de mano en las aberturas de montaje en el panel trasero de. XBT GH, tal como se muestra a continuación.

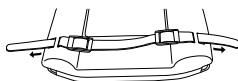

- 2 Introducir ambos extremos de la correa de mano en las hebillas, tal como se muestra a continuación, abróchelos firmemente.

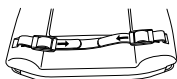

Colocación del protector de interruptor de emergencia

▲ ADVERTENCIA

INTERRUPTOR DE PARADA DE EMERGENCIA SIN PROTECTOR

Si es necesario que su aplicación cumpla con las normas de seguridad aplicables, no utilice el protector de interruptor de emergencia (incluido en la unidad XBT GH). Si dicho cumplimiento no es aplicable, instale el protector para evitar una activación no intencionada o daños al interruptor.

Si no se observan estas instrucciones, podrían ocasionarse daños al equipo, graves daños personales o incluso la muerte.

- 1 Preparar tres tornillos para montar el protector de interruptor de emergencia (incluido en el paquete de la unidad XBT GH con el interruptor de emergencia incorporado).
- 2 Quitar las cubiertas de los agujeros del protector de interruptor de emergencia en dos puntos junto al interruptor de emergencia.

Cubiertas de los agujeros del protector de interruptor de emergencia

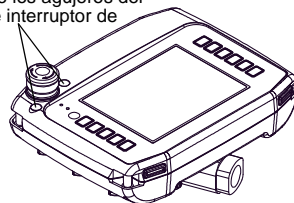

- 3 Alinear los tres agujeros de tornillo del protector de interruptor de emergencia con los de la unidad XBT GH. Sujetar los dos puntos en la parte frontal y el punto al costado trasero de la unidad XBT GH con tornillos.

Primero, alinear los agujeros de tornillo del protector de interruptor de emergencia con los agujeros de la unidad XBT GH.

Sujetar los dos puntos en la parte frontal y el punto al costado trasero de la unidad XBT GH con tornillos.

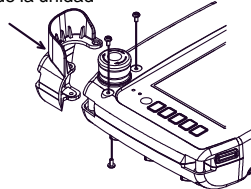

Nota:

- Si aplica un par de apriete excesivo a los tornillos, podría dañar el equipo. El par de apriete apropiado es de 0.5 N·m (0.37 lbs-pie)

La siguiente imagen muestra la configuración de montaje completa.

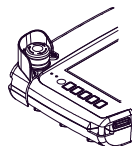

Istruzioni per la sicurezza

Leggere attentamente queste istruzioni e osservare l'attrezzatura per acquisire familiarità con i dispositivi prima di iniziare le operazioni di installazione, uso o manutenzione. I seguenti messaggi speciali possono apparire in diverse parti della documentazione oppure essere indicati sull'attrezzatura per segnalare potenziali rischi o richiamare l'attenzione su informazioni che chiariscono o semplificano una procedura.



L'aggiunta di un simbolo a un'etichetta di sicurezza Pericolo o Avviso indica che esiste un rischio di natura elettrica, che potrebbe avere come conseguenza infortuni se non si seguono le istruzioni.



Questo è il simbolo di allarme sicurezza. Viene usato per avvertire l'utente dei rischi potenziali di infortuni alla persona. Comportarsi in conformità con tutti i messaggi di sicurezza che seguono il simbolo

PERICOLO

PERICOLO indica una situazione pericolosa, che, se non evitata, **avrà come conseguenza** la morte o seri infortuni.

AVVISO

AVVISO indica una situazione potenzialmente pericolosa, che, se non evitata, **potrebbe avere come conseguenza** la morte, seri infortuni, o danni alle attrezzature.

ATTENZIONE

ATTENZIONE indica una situazione potenzialmente pericolosa, che, se non evitata, **potrebbe avere come conseguenza** infortuni o danni alle attrezzature.

Clausola di garanzia da eventuali responsabilità

Riparazioni e interventi di manutenzione su attrezzature elettriche dovrebbero essere eseguiti esclusivamente da personale qualificato. Schneider Electric non assume alcuna responsabilità per qualunque conseguenza derivante dall'uso di questo materiale. Questo documento non è inteso come manuale di istruzioni per principianti.

Standard

La serie XBT GH consiste in prodotti certificati cULus, conformi ai seguenti standard:

- UL 508
Attrezzature di controllo industriale.
- CSA-C22.2, N. 142-M1987
Attrezzature di controllo processo.

▲ PERICOLO

ESPLOSIONE

- Prima di collegare o staccare l'attrezzatura o sostituire o eseguire il cablaggio dei moduli, verificare che il luogo di installazione non sia soggetto ad alcun rischio di esplosione.
- Confermare che l'unità connessa esternamente e ciascuna interfaccia (CF card, USB Host, Ethernet, Seriale), la copertura della CF card (Compact Flash) e il connettore XBT GH sono stati bloccati.
- Controllare che l'alimentazione sia stata isolata prima di staccare, sostituire o cablare i moduli.
- Prima di accendere l'unità spolverare il pannello anteriore con un panno umido.

Se non si seguono queste istruzioni, si rischia la morte o seri infortuni.

▲ AVVISO

PERDITA DEL CONTROLLO

- I progettisti dei circuiti di controllo devono considerare le potenziali modalità di errore delle sequenze di controllo e, per determinate funzioni di controllo critiche, prevedere la possibilità di mettere il sistema in stato di sicurezza durante e dopo un errore della sequenza. Esempi di funzioni di controllo critiche sono, ad esempio, l'arresto di emergenza e l'arresto per superamento di limite.
- Per le funzioni di controllo critiche è necessario prevedere sequenze di controllo separate o ridondanti.
- Le sequenze di controllo del sistema possono includere collegamenti di comunicazione. Tenere in considerazione le possibili conseguenze di ritardi di trasmissione imprevisti o di eventuali errori di collegamento.
- Prima di essere messe in servizio, ogni implementazione di attrezzature Magelis XBT GH devono essere accuratamente e testate una per una per verificarne il corretto funzionamento.
- Nel progettare il sistema di controllo dell'attrezzatura occorre considerare l'eventualità di un guasto della retroilluminazione in grado di impedire all'operatore di comandare le varie funzioni o di indurlo a commettere errori.

Se non si seguono queste istruzioni, si rischiano seri infortuni, morte, oppure danni alle attrezzature.

Seguire queste linee quando si usa la serie XBT GH:

- Non utilizzare l'unità come unico sistema di controllo delle funzioni di sistema critiche, come l'avvio o l'arresto di motori o l'isolamento dell'alimentazione.
- Non utilizzare l'unità come unico dispositivo di notifica degli allarmi critici, come il surriscaldamento o il sovraccarico di corrente.
- Non usare l'unità XBT GH all'aperto.

In caso di guasti della retroilluminazione o di qualsiasi altro tipo a carico dell'unità sarà difficoltoso, se non impossibile, individuare le funzioni. Funzioni che possono presentare rischi se non eseguite immediatamente (come l'arresto di emergenza e la chiusura del serbatoio carburante) devono essere indipendenti dall'unità. Inoltre, nel progettare il sistema di controllo della macchina occorre considerare l'eventualità di un guasto della retroilluminazione in grado di impedire all'operatore di comandare le varie funzioni o di indurlo a commettere errori.

Marcatura CE

L'unità seguente è un prodotto con marcatura CE conforme alla direttiva EMC:

- Dispositivo palmare XBT GH2460 HMI 5"7 per dialogo con l'operatore

L'unità è conforme anche alle direttive EN55011 Classe A, EN61000-6-2.

Specifiche

Specifiche elettriche

Alimentatore	Tensione di input	24 VDC
	Tensione nominale	da 19,2 VDC a 28,8 VDC
	Caduta di tensione accettabile	10 ms (max.)
	Potenza assorbita	16,7 ms (max.)
	Picco di corrente	60 A (max.) Metà larghezza (Durata temporale con una corrente che supera i 30 A): 40 μ s max.
Resistenza tensione	500 VAC 20 mA per 1 minuto (tra la carica e i terminali FG)	
Resistenza d'isolamento	500 VDC 10 M Ω (min.) (tra la carica e i terminali FG)	

Specifiche ambientali

Fisico/a	Temperatura di funzionamento ambiente	da 0 a 40° C (da 32° F a 104° F)
	Temperatura di immagazzinamento	da -20 a +60° C (da -4° F a 140° F)
	Umidità ambientale	da 10 a 90% RH (Temperatura bulbo umido: 39° C (102,2° F) max. - senza condensazione.)
	Umidità d'immagazzinamento	da 10 a 90% RH (Temperatura bulbo umido: 39° C (102,2° F) max. - senza condensazione.)
	Polvere	0,1 mg/m ³ e inferiore (livelli non conduttivi)
	Grado di inquinamento	Da usare in un ambiente con grado 2 di inquinamento

Contenuto della confezione

I seguenti elementi sono inclusi nella confezione dell'unità XBT GH:

- Unità XBT GH (1)
- Guida di riferimento rapido
- Informazioni sugli avvisi (1)
- Maniglia (1), Codice prodotto XBTZGHSTP

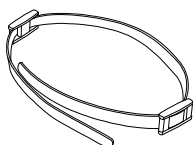

- Penna ottica (1, allegata all'unità XBT GH), Codice prodotto XBTZGPEN

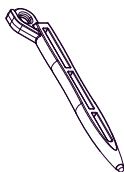

- Elemento di supporto (1, allegato all'unità XBT GH)
L'elemento di supporto si usa per appendere l'unità XBT GH al muro.
- Foglio di funzione tasto, Codice prodotto XBLYGH2
(5 set di sostituzione, 1 set allegato all'unità XBT GH)

- Protezione tasto Emergenza (1), Codice prodotto XBTZGESGD
Viti di fissaggio (3)¹

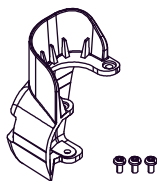

¹ Solo per unità XBT GH dotate di tasto Emergenza

- Copertura connettore
(1, allegato all'unità XBT GH)

Prima di usare l'unità XBT GH, verificare che tutti gli articoli elencati siano inclusi nella confezione dell'unità XBT GH. Se si trova qualcosa di danneggiato o mancante, contattare subito il distributore locale Schneider Electric.

Opzioni

- Una scatola di derivazione conversione converte il connettore cavo a un blocco terminale. Per dettagli, fare riferimento alla "Manuale per l'installazione della Scatola di derivazione".
- Elemento di supporto dell'adattatore per montare l'unità XBT GH su un muro o un braccio monitor.
- Cavi per tracolla

Codici articolo e funzioni

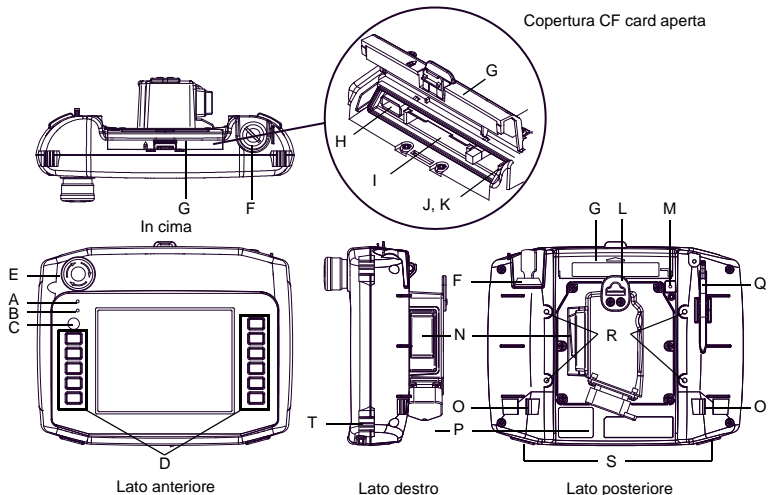

	Nome	Descrizione																	
A	Stato LED (ALIMENTAZIONE)	<p>Questo LED indica lo stato dell'unità XBT GH (es., input alimentazione, stato di ESECUZIONE firmware o condizione della retroilluminazione).</p> <table border="1"> <thead> <tr> <th>Colore</th> <th>Indicatore</th> <th>Modalità Funzionamento</th> </tr> </thead> <tbody> <tr> <td>Verde</td> <td>ON</td> <td>OFFLINE In funzione</td> </tr> <tr> <td>Rosso</td> <td>ON</td> <td>Unità su ON.</td> </tr> <tr> <td rowspan="2">Arancione</td> <td>ON</td> <td>Retroilluminazione esaurita</td> </tr> <tr> <td>Lampeggiante</td> <td>Avvio del software in corso.</td> </tr> <tr> <td>Su OFF</td> <td></td> <td>Unità su OFF.</td> </tr> </tbody> </table>	Colore	Indicatore	Modalità Funzionamento	Verde	ON	OFFLINE In funzione	Rosso	ON	Unità su ON.	Arancione	ON	Retroilluminazione esaurita	Lampeggiante	Avvio del software in corso.	Su OFF		Unità su OFF.
Colore	Indicatore	Modalità Funzionamento																	
Verde	ON	OFFLINE In funzione																	
Rosso	ON	Unità su ON.																	
Arancione	ON	Retroilluminazione esaurita																	
	Lampeggiante	Avvio del software in corso.																	
Su OFF		Unità su OFF.																	
B	Funzionamento LED (O.P.)	<table border="1"> <thead> <tr> <th>LED</th> <th>Stato dell'unità XBT GH</th> </tr> </thead> <tbody> <tr> <td>Verde</td> <td>Indica che il tasto Funzionamento si trova su ON.</td> </tr> <tr> <td>Su OFF</td> <td>Indica che il tasto Funzionamento si trova su OFF.</td> </tr> </tbody> </table>	LED	Stato dell'unità XBT GH	Verde	Indica che il tasto Funzionamento si trova su ON.	Su OFF	Indica che il tasto Funzionamento si trova su OFF.											
LED	Stato dell'unità XBT GH																		
Verde	Indica che il tasto Funzionamento si trova su ON.																		
Su OFF	Indica che il tasto Funzionamento si trova su OFF.																		
C	Tasto Funzionamento	Quando questo tasto viene premuto, l'unità XBT GH può accettare input dallo schermo tattile e dai tasti funzione.																	
D	Tasti funzione: (11 tasti)	Le funzioni sono configurate con il software di progettazione degli schermi. Per altri dettagli, vedere la guida in linea di Vijeo Designer.																	
E	Tasto Emergenza	--																	
F	Tasto Chiave	Girando la chiave si porta su ON/OFF l'alimentazione dell'unità XBT GH.																	
G	Copertura CF card	Gli I/F di CF card, USB, i microinterruttori DIP e i LED di stato della rete LAN si trovano nella copertura aperta della CF card.																	
H	Interfaccia host USB	Conforme con USB 1.1. Usa un connettore "TYPE-A". Tensione fornita: 5 VDC±5%, Corrente output: 500 mA (max). Collegare al cavo di trasferimento, al dispositivo di memoria (USB, lettore di CF card), ecc. Massima distanza di comunicazione: 5 m.																	
I	Interfaccia CF card	Inserire la CF card in questo slot.																	
J	Microinterruttori DIP	Dopo aver inserito la CF card, impostare il microinterruttore DIP 4 su ON, e chiudere la copertura della CF card prima di usare l'unità XBT GH. Per altre informazioni, vedere "Microinterruttori DIP della CF card" a pagina 63.																	

	Nome	Descrizione												
K	LED di stato della rete LAN:	<p>Il LED si porta su ON od OFF per indicare lo stato attuale dell'interfaccia di trasmissione Ethernet (10BASE-T/100BASE-TX).</p> <table border="1"> <thead> <tr> <th>LED</th> <th>Indica</th> </tr> </thead> <tbody> <tr> <td>Verde su ON</td> <td>Trasmissione dati disponibile</td> </tr> <tr> <td>Verde lampeggiante</td> <td>Trasmissione dati in corso.</td> </tr> <tr> <td>Verde su OFF</td> <td>Nessuna connessione o errore di trasmissione.</td> </tr> <tr> <td>Arancione su ON</td> <td>Connessione in corso con 100BASE-TX.</td> </tr> <tr> <td>Arancione su OFF</td> <td>Connessione in corso con 10BASE-T o Nessuna connessione</td> </tr> </tbody> </table>	LED	Indica	Verde su ON	Trasmissione dati disponibile	Verde lampeggiante	Trasmissione dati in corso.	Verde su OFF	Nessuna connessione o errore di trasmissione.	Arancione su ON	Connessione in corso con 100BASE-TX.	Arancione su OFF	Connessione in corso con 10BASE-T o Nessuna connessione
LED	Indica													
Verde su ON	Trasmissione dati disponibile													
Verde lampeggiante	Trasmissione dati in corso.													
Verde su OFF	Nessuna connessione o errore di trasmissione.													
Arancione su ON	Connessione in corso con 100BASE-TX.													
Arancione su OFF	Connessione in corso con 10BASE-T o Nessuna connessione													
L	Supporto	<p>Elemento di supporto per appendere al muro temporaneamente l'unità XBT GH.</p> <p>Nota: Raccomandiamo di usare gli elementi indicati di seguito in coppia per questa funzione:</p> <ul style="list-style-type: none"> • Supporti A $\Phi 7$ o inferiori, a forma di bastoncino o a forma di S • Filettatrice a testa orientabile M4, con un diametro di $\Phi 7$ o inferiore. • Spessore pannello: da 1 to 1,6mm [da 0,04 a 0,06 in.] Larghezza pannello: 14mm [0,55 in.] 												
M	LED di accesso alla CF card	<table border="1"> <thead> <tr> <th>LED di accesso</th> <th>Indica</th> </tr> </thead> <tbody> <tr> <td>Verde su ON</td> <td>Indica che esiste una CF card inserita e che il microinterruttore DIP 4 è impostato su ON, oppure che qualcuno sta accedendo alla CF card.</td> </tr> <tr> <td>Verde su OFF</td> <td>Indica che il microinterruttore DIP 4 è impostato su OFF, o che la CF card non è inserita.</td> </tr> </tbody> </table>	LED di accesso	Indica	Verde su ON	Indica che esiste una CF card inserita e che il microinterruttore DIP 4 è impostato su ON, oppure che qualcuno sta accedendo alla CF card.	Verde su OFF	Indica che il microinterruttore DIP 4 è impostato su OFF, o che la CF card non è inserita.						
LED di accesso	Indica													
Verde su ON	Indica che esiste una CF card inserita e che il microinterruttore DIP 4 è impostato su ON, oppure che qualcuno sta accedendo alla CF card.													
Verde su OFF	Indica che il microinterruttore DIP 4 è impostato su OFF, o che la CF card non è inserita.													
N	Tasto attivazione a 3 posizioni:	<p>il tasto fornisce tre posizioni:</p> <ul style="list-style-type: none"> • Il tasto non viene premuto (liberato). • Il tasto viene premuto in posizione intermedia. • Il tasto viene premuto nella posizione più interna (premuta totalmente). 												
O	Slot per l'allacciamento del cinturino per maniglia	—												
P	Connettore cavo XBT GH (con relativa copertura)	Connette il cavo dedicato all'unità XBT GH.												
Q	Penna ottica	—												
R	Slot per gli elementi di supporto dell'adattatore a muro:	Per montare l'unità XBT GH a un pannello o un braccio commercialmente disponibile, attaccare l'gli elementi di supporto per l'adattatore a muro (opzionale) a questo slot.												
S	Foro di inserimento (con copertura) per il foglio del tasto Funzionamento	—												
T	Slot per la tracolla	—												

Microinterruttori DIP della CF card

Nella serie XBT GH, i microinterruttori DIP della CF card si trovano nell'apertura della copertura della card stessa. L'illustrazione seguente mostra l'esatta posizione dei microinterruttori DIP nella CF card.



▲ ATTENZIONE

ATTREZZATURA NON FUNZIONANTE E PERDITA DI DATI DELLA CF CARD

- Durante il funzionamento dell'unità XBT GH, mantenere chiusa la copertura della CF card. Se l'unità XBT GH viene utilizzata con la copertura aperta, si verificherà un errore.
- Prima di rimuovere la CF card, portare prima su OFF il microinterruttore DIP 4 e verificare che il LED di accesso alla CF card si spenga su OFF. Se si rimuove la CF card durante l'accesso (indicato da un LED acceso), i dati potrebbero venire danneggiati.

Se non si seguono queste istruzioni, si rischiano infortuni oppure danni alle attrezzature.

Microinterruttori DIP	Funzione	ON	OFF	Nota
1	Impostazioni di avvio della CF card (avvio unità controllo dalla CF card).	L'avvio dalla CF card è attivato.	L'avvio dalla CF card è disattivato.	Si richiede la CF card con dati di avvio.
2 ¹	Modalità di Trasferimento forzato	Modalità di Trasferimento forzato: ON	Modalità di Trasferimento forzato: OFF	—
3	Riservato	—	—	Costantemente OFF
4	Impostazioni di accesso della CF card	Accesso della CF card attivato	Accesso alla CF card disattivato	—

1. Quando l'alimentazione è su ON, al momento in cui microinterruttore DIP 2 è su ON, inizierà con la Modalità Trasferimento. In genere, si usa quando l'alimentazione è su OFF.

Connessioni

▲ ATTENZIONE

DANNI AL CONNETTORE DEL CAVO ED ERRORE DI COMUNICAZIONE

- Per impedire danni, non far cadere o urtare contro superfici dure il connettore del cavo.
- Collegare prima l'attrezzatura periferica, quindi l'unità XBT GH. Altrimenti, il circuito RS232C/RS422/RS485 potrebbe non funzionare.
- Per evitare cortocircuiti da parte di altri segnali o parti metalliche, disporre in modo appropriato dei fili inutilizzati.
- Dopo la regolazione della lunghezza del cavo, collegare lo schermo sul cavo al terminale FG.

Se non si seguono queste istruzioni, si rischiano infortuni oppure danni alle attrezzature.

Interfaccia Ethernet

Ethernet (IEEE802.3u, 10BASE-T/100BASE-TX) con connettore jack modulare (RJ-45)

Installazione

Connessione dell'unità XBT GH

▲ AVVISO

CADUTA DI ATTREZZATURA COLLEGATA A FONTE DI ENERGIA

Quando l'unità XBT GH viene appesa al muro, evitare il funzionamento o il cablaggio dell'unità. L'unità XBT GH può cadere, e avere come conseguenza infortuni o danni alle attrezzature.

Se non si seguono queste istruzioni, si rischiano seri infortuni, morte, oppure danni alle attrezzature.

▲ ATTENZIONE

DANNI AL CONNETTORE DEL CAVO ED ERRORE DI COMUNICAZIONE

- Non permettere la caduta del connettore del cavo o l'urto contro qualcosa di solido, altrimenti il connettore potrebbe danneggiarsi.
- Collegare prima l'attrezzatura periferica, quindi l'unità XBT GH. Altrimenti, il circuito RS232C/RS422/RS485 potrebbe non funzionare.
- Per evitare cortocircuiti da parte di altri segnali o parti metalliche, disporre in modo appropriato dei fili inutilizzati.
- Dopo la regolazione della lunghezza del cavo, collegare lo schermo sul cavo al terminale FG.
- Assicurarsi di inserire il connettore del cavo come mostrato nell'immagine riportata di seguito. La superficie del connettore del cavo con il segno ▲ deve essere rivolta verso l'alto. In caso contrario, potrebbe danneggiarsi il connettore.
- Se questo adattatore deve essere utilizzato in un ambiente in cui potrebbe venire a contatto con l'acqua, coprire il coperchio del connettore ogni volta che viene rimosso il cavo.

Se non si seguono queste istruzioni, si rischiano infortuni oppure danni alle attrezzature.

Come attaccare il cavo connettore al connettore XBT GH

- 1 Prima del collegamento, rimuovere il tappo del connettore del cavo e il coperchio del connettore GP3000H. Per rimuovere il tappo del connettore del cavo, tirare il cavo tenendo il connettore del cavo come illustrato.

Tirare il cavo mantenendo fermo il connettore.

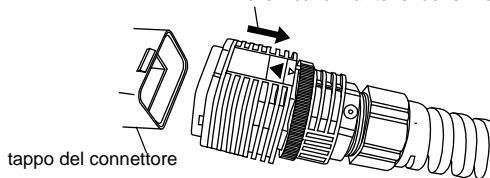

Nota:

- Per scollegare il cavo dal tappo del connettore, assicurarsi di tenere il connettore del cavo e di tirarlo. Se si tengono altre parti del cavo (anello di blocco, ecc.), non è possibile scollegare il cavo.
- 2 Inserire il connettore del cavo nel connettore del cavo GP3000H finché non scatta.

Far corrispondere i ▲ punti e inserire il connettore del cavo finché non scatta.

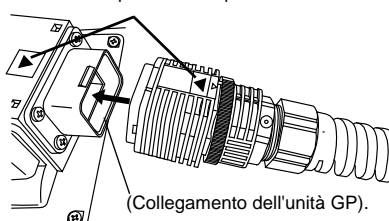

Nota:

- Collegare l'estremità marcata del cavo a questo adattatore e l'estremità non marcata al GP.
- Assicurarsi di inserire il connettore del cavo come illustrato. In caso contrario, possono insorgere danni al connettore.

- 3 Ruotare l'anello di blocco del connettore del cavo come illustrato per bloccare il connettore, in modo che il simbolino Δ (per LOCK) sull'anello di blocco sia allineato al simbolino ∇ sul connettore del cavo.

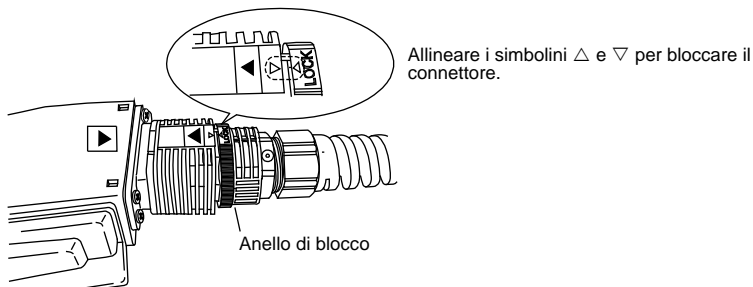

Rimozione

- 1 Sbloccare il connettore che è stato bloccato nella procedura di montaggio. (Ruotare l'anello di blocco come illustrato in modo che il simbolino Δ si discosti dal simbolino ∇).

(2) Tirare il cavo mantenendo fermo il connettore.

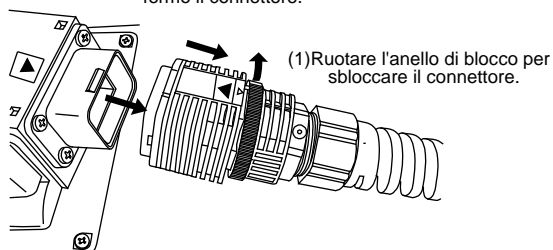

- 2 Quindi tirare il cavo mantenendo fermo il connettore del cavo.

Nota:

Per scollegare il cavo, assicurarsi di tenere il connettore del cavo e di tirarlo. Se si tengono altre parti del cavo (anello di blocco, ecc.), non è possibile scollegare il cavo.

Come allacciare la maniglia

- 1 Inserire la maniglia nelle apposite fessure di montaggio sul pannello posteriore dell'unità XBT GH, come mostrato di seguito.

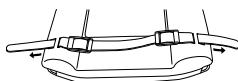

- 2 Inserire entrambe le estremità della maniglia nelle borchie come mostrato di seguito, e stringerle bene.

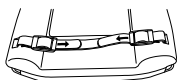

Inserimento della protezione sul tasto di emergenza

▲ AVVISO

PULSANTE DI ARRESTO EMERGENZA SENZA PROTEZIONE

Se la conformità alle norme di sicurezza applicabili è necessaria nell'applicazione dell'utente, non utilizzare la protezione del tasto di emergenza (inclusa nell'unità XBT GH). Se questo tipo di conformità non è applicabile per la propria applicazione, installare la protezione per impedire l'attivazione involontaria o i danni al tasto.

Se non si seguono queste istruzioni, si rischiano seri infortuni, morte, oppure danni alle attrezzature.

- 1 Preparare tre viti per montare la protezione del tasto di emergenza (incluso nel pacchetto dell'unità XBT GH con il tasto di emergenza incorporato).
- 2 Rimuovere le coperture dei fori della protezione del tasto di emergenza nei due punti al lato del tasto.

Coperture dei fori della protezione del tasto di emergenza

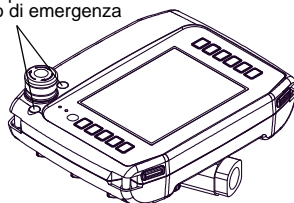

- 3 Allineare i tre fori per le viti della protezione del tasto di emergenza con i fori delle viti dell'unità XBT GH. Stringere le viti per fissare i due punti nella parte anteriore e il punto nella parte posteriore dell'unità XBT GH.

Per prima cosa, allineare i tre fori per le viti della protezione del tasto di emergenza con i fori delle viti dell'unità XBT GH.

Stringere le viti per fissare i due punti nella parte anteriore e il punto nella parte posteriore dell'unità XBT GH.

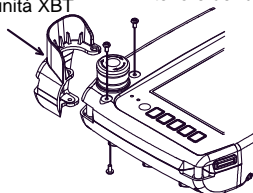

Nota:

- Se la torsione di avvitamento delle viti è eccessiva, l'attrezzatura può essere danneggiata. La torsione appropriata da applicare è 0,5 N·m (0,37 lb-ft).

La seguente è un'illustrazione della configurazione completa di montaggio:

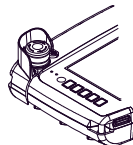

安全须知

在尝试安装、操作或维护设备之前，请仔细阅读下述说明并通过查看来熟悉设备。以下特殊信息会在本文档和设备中出现，用以警告潜在的危險或对声明或简化过程的信息引起注意。



加上这个危險或者安全警告表示存在电气危險，如不遵守该说明，则可能导致人身伤害。



这是一个安全警告符号。用来警告用户存在潜在的人身伤害危險。请遵守本符号后面给出的所有安全信息，以避免可能出现的伤亡事故。

▲ 危險

“DANGER”表示即将发生危險，如不设法避免，则**必然引起**死亡或重伤。

▲ 警告

“WARNING”表示存在潜在的危險，如不设法避免，则**可能导致**死亡，重伤或者设备损坏。

▲ 小心

“CAUTION”表示存在潜在的危險，如不设法避免，则**可能导致**人身伤害或者设备损坏。

免责声明

电气设备必须由具备资格的人员来进行操作。Schneider Electric 不负担任何由违反本材料操作而引起的责任。本文档仅限于受过培训的用户使用。

符合标准

XBT GH 系列产品经 cULus 认证，符合下列标准：

- UL 508
工业控制设备。
- CSA-C22.2, No. 142-M1987
过程控制设备。

⚠ 危险

爆炸

- 在连接或断开设备、更换模块或对模块接线之前，请确认操作地点无爆炸危险。
- 请确保外部连接设备与各接口（CF 插槽，USB 插槽，以太网口，串口），CF 卡盖，XBTGH 接口等的连接都稳定牢固。
- 请确保电源已经完全切断，否则请勿断开、更换或连接模块。
- 接通电源之前，请用湿布轻轻擦拭前面板。

如不遵守本说明，将可能会导致人员死亡或重伤。

⚠ 警告

控制失效

- 在设计控制功能时请务必考虑到控制回路中潜在的危险。对于某些重要的控制功能，请提供冗余功能，以便发生控制失效时可以紧急返回到安全状态。重要控制功能的实例有紧急停止与超程停止。
- 请务必为重要控制功能设置分离或冗余的控制回路。
- 系统控制回路中有可能包含通信连接。所以请不要忽略传输延时或连接失败等意外情况。
- 在实际使用前，请对 Magelis XBTGH 作一个全面的测试以确保其能正常工作且每次都能独立运行。
- 在机器控制系统设计中，应该考虑背光灯发生故障的可能性，以及操作员无法控制机器，或是控制机器过程中出错的情况。

如果未能遵守本说明，可能会导致人员死亡，重伤或设备损坏。

当使用 XBTGH 系列时请按照以下说明：

- 该产品不适用于控制重要的系统功能，比如说电动机的开 / 关功能或者切断电源功能。
- 该产品不宜用作报警的警示装置，比如说过热或过流警示。
- 请勿在户外使用 XBTGH 设备。

如果发生背光灯故障或者相似部件的故障，则可能导致功能识别困难或无法识别。该设备不适用于如不及时操作可能引发灾难的场合，例如紧急停止、燃料切断等，请使用其它设备来完成此类功能。另外，在机器控制系统的设计中，应该将以下可能性考虑在内：背光灯发生故障；操作人员无法控制机器或在使用过程中出错。

CE 认证

下列产品为 CE 认证产品且符合 EMC 标准。

- XBTGH 2460 5.7 寸手持式人机界面触摸屏

此设备同时也遵守 EN55011 Class A, EN61000-6-2 规定。

规格

电气规格

电气	输入电压	24 VDC
	额定电压	19.2 VDC 至 28.8 VDC
	容许掉电时间	10ms 以下
	功耗	16.7W 以下
	冲击电流	60A 以下。半幅（即电流超过 30 A 的时间间隔）：40 μ s 以下。
绝缘耐压	500 VAC 20 mA 一分钟（电源端与 FG 端之间）	
绝缘电阻	500 VDC 10 M Ω 以上（电源端与 FG 端之间）	

环境规格

物理	环境操作温度	0 至 40°C (32°F 至 104°F)
	存储温度	-20 至 +60°C (-4°F 至 140°F)
	工作环境湿度	10 至 90% RH (湿球温度计：最高 39°C (102.2°F) - 无凝露)
	存储湿度	10 至 90% RH (湿球温度计：最高 39°C (102.2°F) - 无凝露)
	粉尘	0.1 mg/m ³ 以下（非绝缘级）
	污染等级	2 级污染

装箱物品

XBT GH 的装箱单中包含下列项目。

- XBTGH 设备 (1 台)
- 快速参考指南
- 注意信息 (1 本)
- 皮带拉手 (1 根)，部品号为 XBTZGHSTP

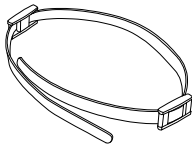

- 触笔 (1 支，附在 XBTGH 设备中)，部品号为 XBTZGPEN

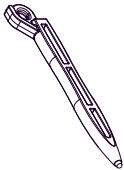

- 拉钩 (1 个，附在 XBTGH 设备中)
拉钩用于将 XBTGH 设备悬挂在墙壁上。
- 功能开关标签纸，部品号为 XBLYGH2
(XBTGH 设备中附有一组标签，另外包装盒中有 5 组可替换标签。)

- 急停开关保护盖 (1 个), 部品号为 XBTZGESGD
安装螺钉 (3 个)¹

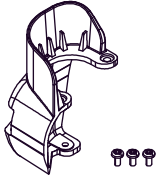

¹ 仅适用于 XBTGH 设备的急停开关

- 接口盖
(1 个, 附在 XBTGH 设备中)

在使用 XBT GH 设备之前, 请核实包装盒中包含所有上述项目。如果您发现有任何物品损坏或丢失, 请立即与 Schneider Electric 公司分销商联系。

选项

- 接线盒转换电缆接口转换成端子台。详细信息, 请参阅 接线盒安装手册。
- 壁架用于将 XBTGH 安装到墙壁上或控制臂上。
- 安全颈绳。

部件名称及功能

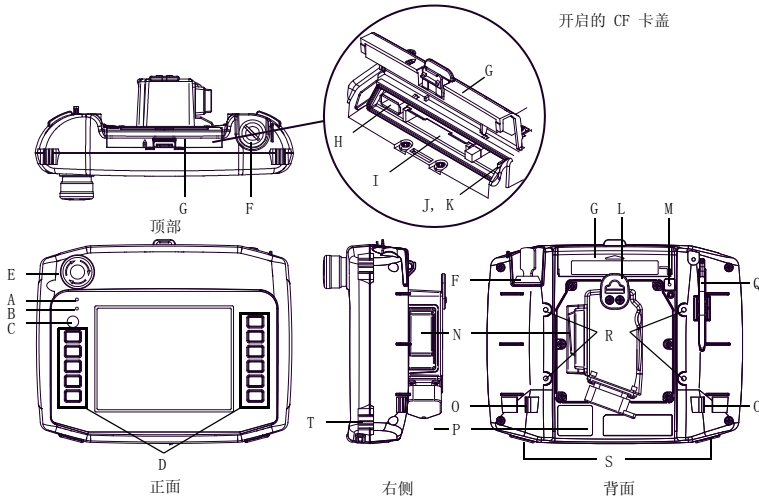

名称	描述																				
A 状态 LED (电源)	<p>LED 表示 XBTGH 设备的状态 (例如, 电源输入, 运行状态或者背光灯状态)。</p> <table border="1"> <thead> <tr> <th>颜色</th> <th>表示</th> <th>操作模式</th> </tr> </thead> <tbody> <tr> <td>绿色</td> <td>点亮</td> <td>离线</td> </tr> <tr> <td>红色</td> <td>点亮</td> <td>操作中</td> </tr> <tr> <td rowspan="2">橙色</td> <td>点亮</td> <td>当电源接通时。</td> </tr> <tr> <td>闪烁</td> <td>背光灯烧坏</td> </tr> <tr> <td>熄灭</td> <td></td> <td>软件启动过程中</td> </tr> <tr> <td></td> <td></td> <td>无电源输入。</td> </tr> </tbody> </table>	颜色	表示	操作模式	绿色	点亮	离线	红色	点亮	操作中	橙色	点亮	当电源接通时。	闪烁	背光灯烧坏	熄灭		软件启动过程中			无电源输入。
颜色	表示	操作模式																			
绿色	点亮	离线																			
红色	点亮	操作中																			
橙色	点亮	当电源接通时。																			
	闪烁	背光灯烧坏																			
熄灭		软件启动过程中																			
		无电源输入。																			
B 操作 LED	<table border="1"> <thead> <tr> <th>LED</th> <th>XBTGH 状态</th> </tr> </thead> <tbody> <tr> <td>绿色</td> <td>表示操作开关处于打开状态</td> </tr> <tr> <td>熄灭</td> <td>表示操作开关处于关闭状态</td> </tr> </tbody> </table>	LED	XBTGH 状态	绿色	表示操作开关处于打开状态	熄灭	表示操作开关处于关闭状态														
LED	XBTGH 状态																				
绿色	表示操作开关处于打开状态																				
熄灭	表示操作开关处于关闭状态																				
C 操作开关	当启用此开关并按下时, XBTGH 设备接收来自触摸屏和功能键的输入。																				
D 功能开关 (11 个开关)	功能开关的功能由画面编辑软件设置。详细信息, 请参阅 Vijeo-Designer 在线帮助。																				
E 急停开关	--																				
F 开关按键	通过切换开关按键的 ON/OFF 状态可以打开或关闭 XBTGH 设备的电源。																				
G CF 卡盖	CF 卡接口、USB 接口、DIP 开关以及 LAN 状态 LED 都在打开的 CF 卡盖内部。																				
H USB 主机接口	支持 USB 1.1。使用 "TYPE-A" 接口。电源电压: 5 VDC±5%, 输出电流: 500 mA 以下。用于连接传输电缆或存储介质 (USB 存储卡, CF 卡读卡器) 等。最大传输距离: 5 米。																				
I CF 卡接口	用于插入 CF 卡。																				
J DIP 开关	在 XBTGH 中插入 CF 卡后, 将 DIP 开关 4 置为 ON, 接着关上 CF 卡盖, 然后才可以操作 XBTGH 设备。 更多信息, 请参阅 "CF 卡 DIP 开关" "§ 74。																				

名称	描述												
K LAN 状态 LED	<p>此 LED 的 ON/OFF 状态用于表示以太网传输接口的当前状态。(10BASE-T/100BASE-TX)</p> <table border="1"> <thead> <tr> <th>LED</th> <th>表示</th> </tr> </thead> <tbody> <tr> <td>绿灯亮</td> <td>可以进行数据传输。</td> </tr> <tr> <td>绿灯闪烁</td> <td>正在进行数据传输。</td> </tr> <tr> <td>绿灯灭</td> <td>未连接或者后续传输中断。</td> </tr> <tr> <td>橙灯亮</td> <td>与 100BASE-TX 连接中</td> </tr> <tr> <td>橙灯灭</td> <td>与 10BASE-T 连接中或没有连接</td> </tr> </tbody> </table>	LED	表示	绿灯亮	可以进行数据传输。	绿灯闪烁	正在进行数据传输。	绿灯灭	未连接或者后续传输中断。	橙灯亮	与 100BASE-TX 连接中	橙灯灭	与 10BASE-T 连接中或没有连接
LED	表示												
绿灯亮	可以进行数据传输。												
绿灯闪烁	正在进行数据传输。												
绿灯灭	未连接或者后续传输中断。												
橙灯亮	与 100BASE-TX 连接中												
橙灯灭	与 10BASE-T 连接中或没有连接												
L 吊钩	<p>用于临时将 XBTGH 设备悬挂在墙壁上。</p> <p>注： 我们建议您使用以下类型的吊钩：</p> <ul style="list-style-type: none"> · A $\Phi 7$ 及以下的杆状或 S 型吊钩 · M4 平头型机器螺钉（头直径为 $\Phi 7$ 及以下） · 面板厚度：1 至 1.6mm [0.04 至 0.06 in.] · 面板宽度：14mm [0.55 in.] 												
M CF 卡访问 LED	<table border="1"> <thead> <tr> <th>访问 LED</th> <th>表示</th> </tr> </thead> <tbody> <tr> <td>绿灯亮</td> <td>表示已插入 CF 卡，且 DIP 开关 4 置为 ON，或者正在访问 CF 卡。</td> </tr> <tr> <td>绿灯灭</td> <td>表示 DIP 开关 4 置为 OFF，或者没有插入 CF 卡。</td> </tr> </tbody> </table>	访问 LED	表示	绿灯亮	表示已插入 CF 卡，且 DIP 开关 4 置为 ON，或者正在访问 CF 卡。	绿灯灭	表示 DIP 开关 4 置为 OFF，或者没有插入 CF 卡。						
访问 LED	表示												
绿灯亮	表示已插入 CF 卡，且 DIP 开关 4 置为 ON，或者正在访问 CF 卡。												
绿灯灭	表示 DIP 开关 4 置为 OFF，或者没有插入 CF 卡。												
N 3- 位使能开关	<p>此开关提供三个位置：</p> <ul style="list-style-type: none"> · 开关未被按下（释放状态）。 · 开关处于半按下状态。 · 开关处于完全按下状态。 												
O 皮带拉手插孔	—												
P XBTGH 电缆接口（带接口盖）	用于连接 XBTGH 配套电缆。												
Q 触笔	—												
R 壁架插槽	为了将 XBTGH 设备安装到墙壁上或者控制臂中，请把配套的壁架（可选）插入此插槽中。												
S 用于插入功能开关标签纸的插孔	—												
T 安全颈绳插槽	—												

CF 卡 DIP 开关

XBTGH 系列设备中，CF 卡 DIP 开关位于 CF 卡盖里面。下图显示 CF 卡 DIP 开关的位置。



▲ 小心

误操作与 CF 卡数据丢失

- 在对 XBTGH 设备操作过程中，请确保 CF 卡盖关闭。在卡盖打开的情况下操作 XBTGH，会导致错误的发生。
- 在取出 CF 卡前，请先将 DIP 开关 4 置为 OFF 状态，并确认 CF 卡访问 LED 是否已经熄灭。在 CF 卡被访问期间取出 CF 卡，有可能会破坏 CF 卡中的数据。

如果未能遵守本说明，可能会导致人身伤害或设备损坏。

DIP 开关	功能	点亮	熄灭	备注
1	CF 卡启动设置（用于使设备从 CF 卡启动）	启用 [从 CF 卡启动]。	禁用 [从 CF 卡启动]。	CF 卡中必须包含必需的启动数据。
2 ¹	强制传输模式	强制传输模式：启用	强制传输模式：禁用	—
3	保留	—	—	始终置为 OFF
4	CF 卡访问设置	启用 [访问 CF 卡]	禁用 [访问 CF 卡]	—

1. 当 DIP 开关 2 为 ON 时上电，设备将强制转换为传输模式。通常状态为 OFF。

连接

▲ 小心

电缆连接损坏与通信问题

- 为了防止损坏，请不要将电缆的接口掉落或撞击任何坚硬物体。
- 在把电缆连接到 XBTGH 设备之前，请先将电缆与外设连接好。否则，RS232C/RS422/RS485 电路可能会无法正常工作。
- 请正确收好未使用的电缆，以避免由金属部件或其它信号引起的短路。
- 在调整电缆长度之后，请将电缆的屏蔽信号脚连接到 FG 终端。

如果未能遵守本说明，可能会导致人身伤害或设备损坏。

以太网接口

具有标准插孔的以太网接口（IEEE802.3u, 10BASE-T/100BASE-TX）（RJ-45 型）

安装

连接 XBTGH 设备

▲ 警告

使用过程中设备掉落

当 XBTGH 设备悬挂在墙上时，请不要对 XBTGH 设备的电缆进行操作。因为一旦 XBTGH 设备掉落的话，将造成人身伤害或者设备损坏。

如果未能遵守本说明，可能会导致人员死亡，重伤或设备损坏。

▲ 小心

电缆连接损坏与通信问题

- 请勿使电缆接口掉落或撞击坚硬物体，否则可能损坏接口。
- 在把电缆连接到 XBTGH 设备之前，请先将电缆与外围设备连接好。否则，RS232C/RS422/RS485 电路可能无法正常工作。
- 请妥善保管好未使用的电缆，以避免由金属部件或其它信号引起的电路短路。
- 在调整电缆长度之后，请将电缆的屏蔽信号脚连接到 FG 终端。
- 请按照下图方式插入电缆接口。把电缆接口表面标志为 ▲ 面朝上。否则，可能会导致接口损坏。
- 如果要在可能接触水的环境中使用此适配器，当移除电缆后请始终盖上接口盖。

如果未能遵守本说明，可能会导致人身伤害或设备损坏。

将电缆接口连接到 XBTGH 设备的接口。

- 1 连接前请先取下电缆接口盖和 GP3000H 接口盖。要取下电缆的接口盖，请紧握电缆接口拔出电缆，如图所示。

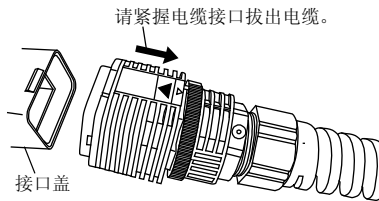

注：

- 要断开电缆与接口盖的连接，一定要紧握电缆接口并将其拔出。如果握住了电缆的其他部位（如锁圈等），则无法断开电缆的连接。
- 2 将电缆接口插入 GP3000H 电缆接口直至其咔嗒一声锁定到位。

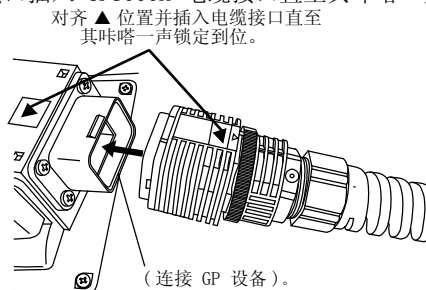

注:

- 将电缆有标记的一端连接到此适配器，没有标记的一端连接到 GP。
- 确保如图所示插入电缆接口。否则可能损坏接口。

3 如图所示，转动电缆接口锁圈，使锁圈上的小△标记（锁定位置）与电缆接口上的小▽标记对齐。

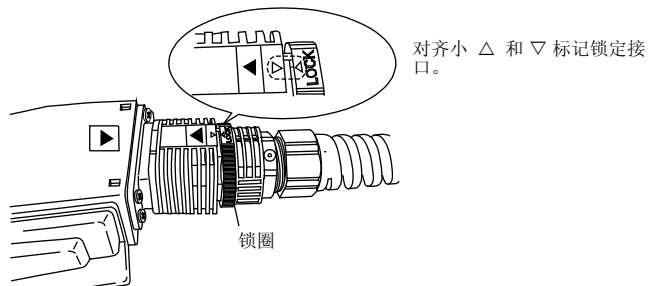
**拆卸**

1 解锁在安装过程中锁定的接口。（如图所示，转动锁圈，使小△标记与小▽标记分离）。

(2)请紧握电缆接口拔出电缆。

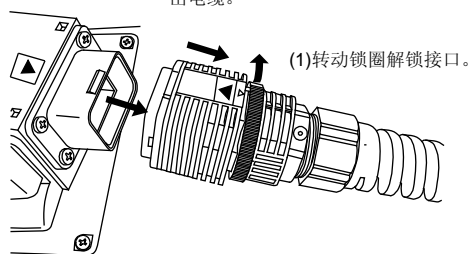

2 然后紧握电缆接口拔出电缆。

注:

要断开电缆的连接，一定要紧握电缆接口并将其拔出。如果握住了电缆的其他部位（如锁圈等），则无法断开电缆的连接。

安装皮带拉手

1 如下图，将皮带拉手插入 XBTGH 背面板的拉手插槽中。

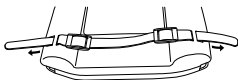

2 如下图，将皮带拉手的末端插入带扣中，并扣紧。

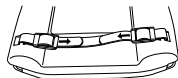

安装急停开关保护盖

⚠ 警告

急停开关不加保护盖

如果您的应用程序中已设置必要的安全措施，则无需使用急停开关保护盖（已包含在 XBTGH 设备中）。如果您的应用程序中未设置必要的安全措施，为防止无意中按下急停开关或开关的意外损坏，请安装保护盖。

如果未能遵守本说明，可能会导致人员死亡，重伤或设备损坏。

- 1 请准备好三个急停开关保护盖的配套螺钉（与急停开关一起包含在 XBTGH 设备的装箱单中）。
- 2 请把急停开关旁边的两处开孔盖取下。

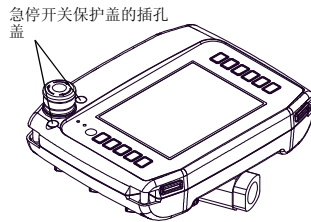

- 3 将急停开关保护盖的三个螺钉孔与 XBTGH 设备的开孔对齐。用螺钉扣紧 XBTGH 设备前面板的两处开孔与后面板的一处开孔。

第一步，将急停开关保护盖的三个螺钉孔与 XBTGH 设备的开孔对齐。

用螺钉扣紧 XBTGH 设备前面板的两处开孔与后面板的一处开孔。

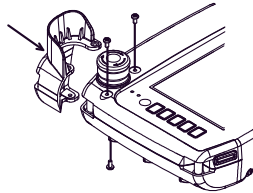

注：

- 请注意使用过大的力拧螺钉会给设备造成损害。适宜的力矩是 0.5 N·m (0.37 lb-ft)。

下图给出了完整的安装示例图。

