



Homeline® 150–200 A Circuit Breaker and Homeline 225 A Sub-feed Lug (Single-phase Applications Only)

Interruptor automático Homeline® de 150–200 A y zapata de subalimentación Homeline de 225 A (Sólo para aplicaciones de una fase)

Disjoncteur Homeline® de 150 à 200 A et cosse de sous-alimentation Homeline de 225 A (Applications monophasées uniquement)

Retain for future use. / Conservar para uso futuro. / À conserver pour usage ultérieur.

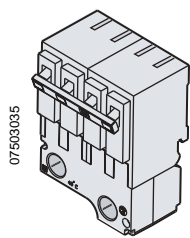

or/o/ou

150–200 A
Circuit Breaker /
Interruptor
automático /
Disjoncteur

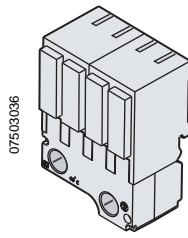

225 A
Sub-feed Lug /
Zapata de
subalimentación /
Cosse de sous-
alimentation

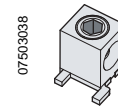

LK225AN
Neutral Lug Kit (Included) /
Accesorio de la zapata del neutro (incluido) /
Kit de cosse du neutre (inclus)



LK100AN
Ground Termination Lug Kit (Not Included) /
Accesorio de zapata de terminación a tierra
(no incluido) / Kit de cosse pour les
terminaisons de m.à.l.t. (non inclus)

APPLICATIONS

NOTE: Sub-feed lugs require overcurrent protection. See label on sub-feed lug for rating requirements.

Standard Applications

This circuit breaker or sub-feed lug is for use in the following equipment which is UL Listed for Type HOMA circuit breakers:

- Single-phase Homeline® load centers rated 150 A and above.
- Combination Service Entrance Devices (CSEDs) using Homeline interiors and rated 150 A and above.

Back-fed Main Applications

NOTE: If used as a back-fed main circuit breaker or back-fed main lug, a hold-down screw is required.

Order hold-down screw kit (cat. no. HOM5RK) and follow the installation instructions included with the kit.

APLICACIONES

NOTA: Las zapatas de subalimentación requieren protección contra sobrecorrientes. Consulte la información en la etiqueta para obtener los requisitos de valor nominal de las zapatas.

Aplicaciones estándar

Este interruptor automático o zapata de subalimentación se utiliza en el siguiente equipo registrado por UL como interruptores automáticos tipo HOMA:

- Centros de carga Homeline de una fase con valor nominal de 150 A y superior.
- Base integral de medición para acometida (CSED), con interiores Homeline y valor nominal de 150 A y superior.

Aplicaciones principales de alimentación inversa

NOTA: Si se va a utilizar como interruptor automático principal de alimentación inversa o zapata principal de alimentación inversa, necesitará un tornillo de sujeción.

Solicite un accesorio de tornillo de sujeción (no. de cat. HOM5RK) y siga las instrucciones de instalación incluidas.

APPLICATIONS

REMARQUE : La protection contre les surintensités est requise pour les cosses de sous-alimentation. Voir l'étiquette sur la cosse pour obtenir les exigences de valeurs nominales.

Applications standard

Ce disjoncteur ou cette cosse de sous-alimentation est à utiliser dans les appareils suivants, inscrits à UL pour les disjoncteurs de type HOMA :

- Centres de distribution Homeline, monophasés, à valeur nominale de 150 A et supérieure.
- Dispositifs combinés d'entrée de service (CSED) avec intérieurs Homeline, à valeur nominale de 150 A et supérieure.

Applications principales rétro-alimentés

REMARQUE : Un vis de maintien est nécessaire lorsqu'il est utilisé comme disjoncteur principal rétro-alimenté ou comme cosse principale rétro-alimentée.

Commander un kit de vis de maintien (n° de cat. HOM5RK) et suivre les directives d'installation comprises avec le kit.

INSTALLATION

INSTALACIÓN

INSTALLATION

⚠ DANGER / PELIGRO / DANGER

HAZARD OF ELECTRIC SHOCK, EXPLOSION, OR ARC FLASH

- Do not use in 3-phase equipment. Use only in single-phase equipment listed for this product.
- Apply appropriate personal protective equipment (PPE) and follow safe electrical work practices. See NFPA 70E.
- This equipment must be installed and serviced only by qualified electrical personnel.
- Turn off all power supplying this equipment before working on or inside equipment.
- Always use a properly rated voltage sensing device to confirm power is off.
- Replace all devices, doors and covers before turning on power to this equipment.

Failure to follow these instructions will result in death or serious injury.

PELIGRO DE DESCARGA ELÉCTRICA, EXPLOSIÓN O DESTELLO POR ARQUEO

- No utilice en equipo de tres fases. Utilice solamente en equipo de una fase registrado para uso con este producto.
- Utilice equipo de protección personal (EPP) apropiado y siga las prácticas de seguridad eléctrica establecidas por su Compañía (consulte la norma NFPA 70E).
- Solamente el personal eléctrico especializado deberá instalar y prestar servicio de mantenimiento a este equipo.
- Desenergice el equipo antes de realizar cualquier trabajo en él.
- Siempre utilice un dispositivo detector de tensión nominal adecuado para confirmar la desenergización del equipo.
- Vuelva a colocar todos los dispositivos, las puertas y las cubiertas antes de energizar el equipo.

El incumplimiento de estas instrucciones podrá causar la muerte o lesiones serias.

RISQUE D'ÉLECTROCUTION, D'EXPLOSION OU D'ÉCLAIR D'ARC

- N'utilisez pas dans des appareils triphasés. Utilisez uniquement dans des appareils monophasés appropriés à ce produit.
- Portez un équipement de protection personnel (ÉPP) approprié et observez les méthodes de travail électrique sécuritaire. Voir NFPA 70E.
- Seul un personnel qualifié doit effectuer l'installation et l'entretien de cet appareil.
- Coupez toute alimentation de cet appareil avant d'y travailler.
- Utilisez toujours un dispositif de détection de tension à valeur nominale appropriée pour s'assurer que l'alimentation est coupée.
- Remplacez tous les dispositifs, les portes et les couvercles avant de mettre l'appareil sous tension.

Si ces précautions ne sont pas respectées, cela entraînera la mort ou des blessures graves.

1. Turn OFF all power supplying this equipment before working on or inside equipment.
2. If installing circuit breaker, turn OFF circuit breaker before installation.
3. Remove panel trim.

NOTE: Installation of neutral lug kit (catalog no. LK225AN) is required for equipment rated 225 A or less. See installation instructions included with this kit.

4. If panel is not equipped with required neutral lug, install lug kit LK225AN (**Figure 1**).
5. If panel is not equipped with required ground termination lug, order lug kit LK100AN and install following the instructions shipped with the kit.

1. Desenergice el equipo antes de realizar cualquier trabajo en él.
2. Si va a instalar el interruptor automático, desenergícelo antes de su instalación.
3. Desmonte el marco del tablero.

NOTA: Es necesario instalar el accesorio de la zapata del neutro (no. de cat. LK225AN) para el equipo con valor nominal de 225 A o inferior. Consulte las instrucciones de instalación incluidas con este accesorio.

4. Si el tablero no viene equipado con la zapata del neutro necesaria, instale el accesorio de zapata LK225AN (**vea la figura 1**).
5. Si el tablero no viene equipado con la zapata de terminación a tierra necesaria, solicite el accesorio de zapata LK100AN y siga las instrucciones de instalación incluidas.

1. Couper l'alimentation de l'appareil avant d'y travailler.
2. En cas d'installation d'un disjoncteur, mettre le disjoncteur hors tension avant de procéder à l'installation.
3. Retirer la garniture du panneau.

REMARQUE : L'installation d'un kit de cosse de neutre (n° de cat. LK225AN) est nécessaire pour tout appareil de 225 A ou inférieur. Consulter les directives d'installation comprise avec ce kit.

4. Si le panneau n'est pas muni de la cosse de neutre requise, installer le kit de cosse LK225AN (**figure 1**).
5. Si le panneau n'est pas muni de la cosse de terminaison de m.à.l.t. requise, commander le kit de cosse LK100AN et installer en suivant les directives comprises avec ce kit.

Branch Device Placement Restrictions

NOTE: Do not install branch devices in positions next to the Homeline 150–200 A circuit breaker or Homeline 225 A sub feed lugs when the connection wires (Figure 2) reduce the branch device wire bending space to less than code requirements.

Restricciones de colocación del dispositivo en derivación

NOTA: No instale los dispositivos en derivación junto al interruptor automático Homeline de 150–200 A o junto a las zapatas de subalimentación Homeline de 225 A cuando los cables de conexión (figura 2) reduzcan el espacio de doblar de los cables de los dispositivos en derivación a un espacio inferior que el requerido por los códigos.

Restriction de positionnement des dispositifs d'artère

REMARQUE : Ne pas installer les dispositifs d'artère à côté du disjoncteur Homeline 150-200 A ou des cosse de sous-alimentation Homeline 225 A lorsque les câbles de raccordement (figure 2) réduisent l'espace pour la courbure des câbles des dispositifs d'artère en dessous des exigences du code.

Figure / Figura / Figure 1 : Placement Restrictions / Restricciones de colocación / Restriction de positionnement

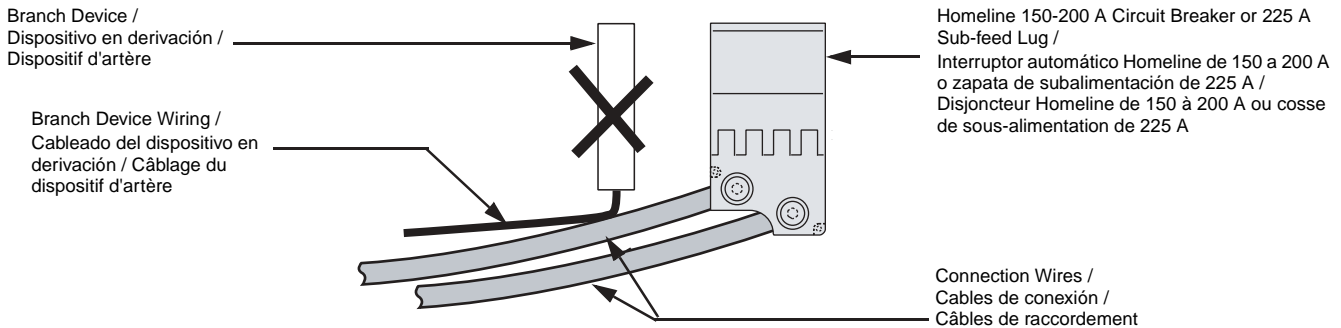

Wire Bending Space

NOTE: See Table 1 for minimum connection-wire bending space.

Espacio de doblar de los cables

NOTA: Consulte la tabla 1 para obtener el espacio mínimo de doblar de los cables de conexión.

Espace pour la courbure des câbles

REMARQUE : Voir le tableau 1 pour obtenir l'espace minimum pour la courbure des câbles de raccordement.

Table / Tabla / Tableau 1 : Minimum Wire Bending Space / Espacio mínimo de doblar de los cables / Espace minimal pour la courbure des câbles

Wire Size / Tamaño de conductor / Calibre du fil				Dimension A / Dimensión A / Dimension A (Min.)	
Compact Stranded AA.8000 Aluminum Alloy Conductors / Conductores de aleación de aluminio AA.8000, trenzado compacto / Conducteurs multibrins compacts en alliage d'aluminium AA.8000		All other Copper and Aluminum Conductors / Todos los demás conductores de Cu y Al / Tous autres conducteurs en cuivre et aluminium			
AWG	mm ²	AWG	mm ²	in / pulg / po	mm
2/0	70	1	50	4.5	115
3/0	95	1/0	50	5.5	140
4/0	95	2/0	70	6.0	153
250 kcmil	120	3/0	95	6.5	165
300 kcmil	150	4/0	95	7.0	178
–	–	250 kcmil	120	8.5	216
–	–	300 kcmil	150	10.0	254

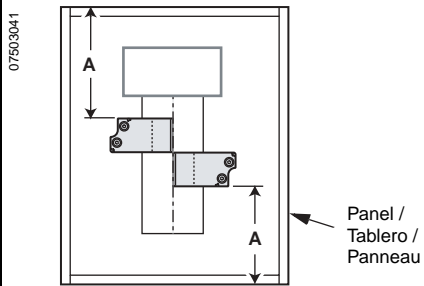

- | | | |
|--|---|---|
| <p>6. Install circuit breaker or sub-feed lug in load center.</p> <p>7. Insert circuit breaker or sub-feed lug wiring and torque wire binding screws to 250 lb-in (28.3 N•m).</p> <p>8. Insert neutral and ground wiring.
 — Torque neutral lug wire binding screw to 35 lb-in (4.0 N•m).
 — Torque ground lug wire binding screw to 250 lb-in (28.3 N•m)</p> <p>9. Remove appropriate trim twist-out panels and replace load center trim.</p> | <p>6. Instale el interruptor automático o zapata de subalimentación en el centro de carga.</p> <p>7. Instale los cables del interruptor automático o zapata de subalimentación y apriete los tornillos de sujeción del cable a 28,3 N•m (250 lbs-pulg).</p> <p>8. Instale los cables del neutro y tierra.
 — Apriete el tornillo de sujeción del cable de la zapata del neutro a 4,0 N•m (35 lbs-pulg).
 — Apriete el tornillo de sujeción del cable de la zapata de tierra a 28,3 N•m (250 lbs-pulg).</p> <p>9. Retire las placas removibles apropiadas del marco y vuelva a colocar el marco en el centro de carga.</p> | <p>6. Installer le disjoncteur ou la cosse de sous-alimentation dans le centre de distribution.</p> <p>7. Insérer les câbles du disjoncteur ou de la cosse de sous-alimentation et serrer les vis de fixation de fils à un couple de 28,3 N•m (250 lb-po).</p> <p>8. Insérer les câbles du neutre et de m.à.l.t.
 — Serrer la vis de fixation des fils de la cosse du neutre à un couple de 4,0 N•m (35 lb-po).
 — Serrer la vis de fixation des fils de la cosse de m.à.l.t. à un couple de 28,3 N•m (250 lb-po).</p> <p>9. Retirer les plaquettes à tordre appropriées de la garniture et remettre en place la garniture du centre de distribution.</p> |
|--|---|---|

Figure / Figura / Figure 2 : Installation / Instalación / Installation

Example Circuit Breaker Installation /
 Ejemplo de instalación del interruptor automático /
 Exemple d'une installation de disjoncteur

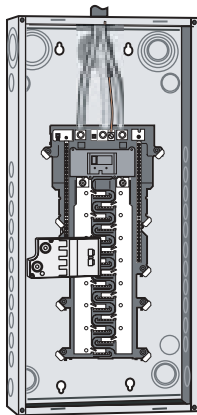

Wire Strip Length /
 Longitud de la sección sin aislamiento /
 Longueur de dénudage des fils
 11/16 in/pulg/po
 [17 mm]

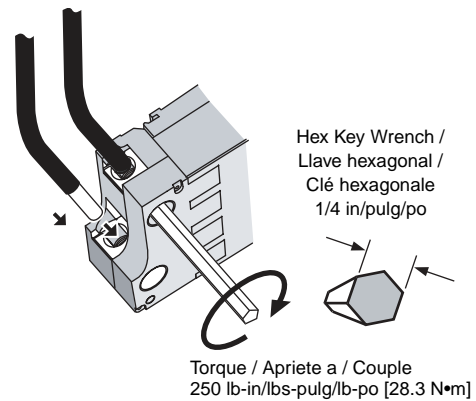

Electrical equipment should be installed, operated, serviced, and maintained only by qualified personnel. No responsibility is assumed by Schneider Electric for any consequences arising out of the use of this material.

Schneider Electric
 3700 Sixth Street SW
 Cedar Rapids, IA 52404 USA
 1-888-SquareD (1-888-778-2733)
 www.SquareD.com

Solamente el personal especializado deberá instalar, hacer funcionar y prestar servicios de mantenimiento al equipo eléctrico. Schneider Electric no asume responsabilidad alguna por las consecuencias emergentes de la utilización de este material.

Importado en México por:
 Schneider Electric México, S.A. de C.V.
 Calz. J. Rojo Gómez 1121-A
 Col. Gpe. del Moral 09300 México, D.F.
 Tel. 55-5804-5000
 www.schneider-electric.com.mx

Seul un personnel qualifié doit effectuer l'installation, l'utilisation, l'entretien et la maintenance du matériel électrique. Schneider Electric n'assume aucune responsabilité des conséquences éventuelles découlant de l'utilisation de cette documentation.

Schneider Canada Inc.
 19 Waterman Avenue, M4B 1 Y2
 Toronto, Ontario
 1-800-565-6699
 www.schneider-electric.ca