

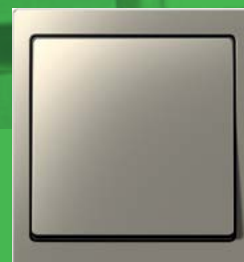

D-Life

Teret ad vágyainak!



schneider-electric.hu

Life Is On

Schneider
Electric



D-Life

Újraértelmezi a teret

Az új Merten System Design kapcsolóink eddig még soha nem látott alapgeometriával rendelkeznek. Maximális kapcsolási felület minimális kerettel. Sorolásnál diszkrét, középső hídelem nélküli megoldással.

A hagyományos szerelvények vezérlésétől az innovatív KNX-technológiáig a D-Life minden olyan funkcióval rendelkezik, ami egy igazán modern kapcsolócsaládtól elvárható.

Az új tervezési koncepciónak köszönhetően a lehető legnagyobb kezelőfelületet biztosítja a felhasználók számára. Az univerzális keretek 1-től 5-ös sorolásig érhetőek el, középső összekötő hídelem nélkül.

D-Life keretek

Az új Merten D-Life sorozatot minőségi anyagokból készítettük és ideális lehetőséget nyújtanak kreativitása kihasználására.

Harmonikus kialakítás, amely diszkrét eleganciájával hívja fel magára a figyelmet. A betétek a keretek síkjában helyezkednek el. A különleges kialakítású termékek minőségi alapanyagokból készülnek (műanyag, üveg, kő és fém).



D-Life műanyag

Stílusos kialakítás: az új D-Life műanyag keretek színei tökéletesen illenek a termékcsalád egyedi megjelenéséhez.



D-Life műanyag, lótzsfhér



D-Life műanyag, acél



D-Life műanyag, szahara



D-Life műanyag, antracit

Ragyogó lótzsfhér. Homokszínű szahara. Visszafogott antracit vagy elegáns acél.

D-Life – inspiráció már a legelső pillanattól.



D-Life üveg és kő

Természetes hangulat: az igazán eredeti anyagok, mint például az üveg és a kő felhasználásának köszönhetően a D-Life keretek tökéletes választást jelentenek a természetességet tükröző helyiségekbe.



D-Life üveg, kristályfehér



D-Life üveg, ónixfekete



D-Life kő, polírozott pala

A D-Life üveg és kő keretek életre keltik a belső tereket – összetéveszthetetlen dizájn és vitathatatlan egyediség.



D-Life fém

A fém alapanyag masszív és elegáns:
egyedi kialakítás, amely kombinálja az erőt és a szépséget.



D-Life fém, nikkell



D-Life fém, pezsgő



D-Life fém, mokka

Hűvös nikkell. Érzéki pezsgő. Földszerű mokka.
Klasszikus egyszínű változatban vagy kontrasztos
kombinációkban különböző stílusokhoz.

Új System Design

Az új System Design sorozat számos kombinációt kínál, nagyfokú rugalmasság mellett. Moduláris kialakítása (amely egy süllyesztett betétből, egy billentyűből vagy burkolatból és egy keretből áll) lehetővé teszi, hogy bármilyen funkció megvalósítható legyen bármelyik D-Life színnel.

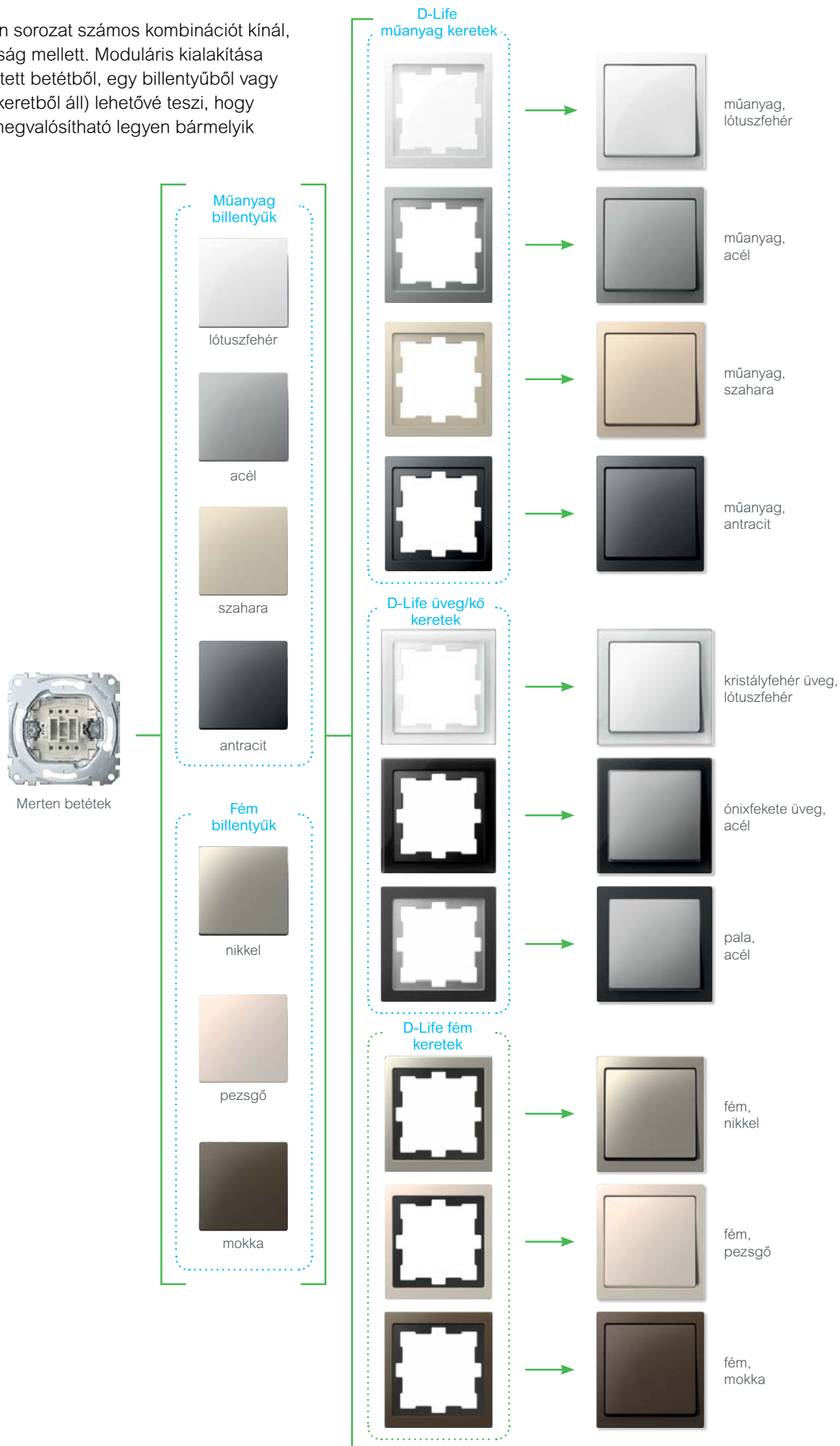

Funkciók széles választéka

Az elektromos szerelvényeknek nagyon eltérő követelményeknek kell megfelelniük. Nem számít, hogy egy szerelvénytől biztonságot, kényelmet vagy rugalmasságot vár el a felhasználó, a D-Life a megfelelő megoldást kínálja minden esetben.

A Merten System Design nagyfokú rugalmasságot biztosít. Az új és a hagyományos funkciók tökéletesen kombinálhatók – jó példa erre az új világítás- és redőnyvezérlő Wiser alkalmazás, illetve a KNX-nyomógombok és kijelzők, amelyek mind egyszerűbbé és könnyebbé teszik a felhasználók életét.

Megoldások, melyek fényt hoznak életébe ...



Kapcsoló



Jelző- vagy ellenőrzőfényes kapcsoló



Forgókapcsolós fényerőszabályzó



Nyomógombos világításszabályzó



Mozgásérzékelő



KNX nyomó-vezérlő

... kényelmet, védelmet és biztonságot ...



Redőnyvezérlő



Kulcsos redőnyvezérlő



Nyomógombos redőnyvezérlő



Időkapcsoló



Szobatermosztát



Érintőpaneles termosztát

... és megfelelő csatlakozásokat teremtenek.



Kettős informatikai csatlakozó



USB csatlakozó, feliratozható



RCA audió csatlakozó



HDMI csatlakozó, feliratozható



Központi HDMI/BNC csatlakozó, feliratozható



Kettős USB töltő

Nagyobb szabadság a System Design révén

Találja meg Ön is a legideálisabb rendszermegoldást, amely tökéletesen illeszthető minden egyes épülethez, projekthez, költségvetéshez és helyszínhez. A rugalmasság érdekében a Schneider Electric különféle technológiákon alapuló termékeket és megoldásokat kínál – legyen szó hagyományos rendszerekről, vagy pl. olyan buszrendszerről, mint a KNX.



Hagyományos rendszerek

A QuickFlex betéteknek köszönhetően a csatlakozóaljzatok és kapcsolók telepítése egyszerű, biztonságos és gyors. Emellett minden Merten System Design betét biztosítja a hagyományos rendszerek kényelmes használhatóságát, biztonságát és sokoldalú csatlakozásait.



Forgókapcsoló fényerőszabályzó betét, LED-hez

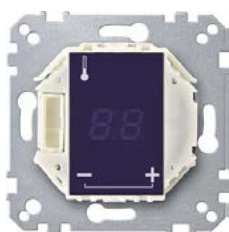

Érintőpanelos termosztát betét



Dupla USB-töltő betét



2xRJ45 csatlakozó



Elektronikus betétek PlusLink technológiával

A világításhoz és a redőnyökhöz alkalmazható betétek PlusLink Inside technológiával rendelkeznek, amelynek segítségével egy hagyományos rendszerből sokkal többet hozhatunk ki. A végrehajtó egységek és a vezérlőegységek moduláris felépítése több, mint 100 önálló funkciót tesz lehetővé.



Végrehajtó egység

+



Vezérlőegység

+



Keret + billentyű

=



Komplett szerelvény



Íranyítsa a teljes épületet a KNX segítségével

A KNX a különböző épületvezérlő funkciókat egyetlen intelligens rendszerben egyesíti. Ez nagyobb kényelmet, továbbá jobb csatlakoztathatóságot, biztonságot és hatékonyságot jelent. Az új Merten System Design minden funkciót lefed, és intelligens keretrendszert biztosít a felhasználó számára.

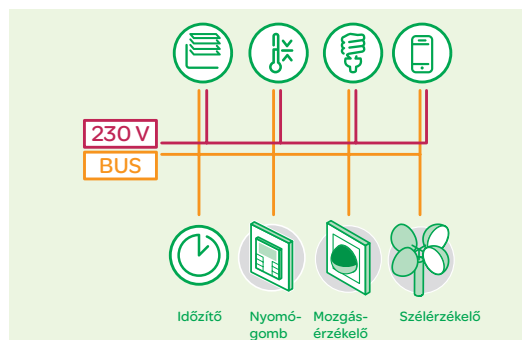

QuickFlex – süllyesztett betétek

A Schneider Electric QuickFlex® alarendszere tökéletes társ a sikerhez.



Öt tényező biztosítja a QuickFlex® betétek sikerét. Segítségükkel akár 25%-kal gyorsabban elvégezheti a telepítést, így hatékonyabban dolgozhat minden nap.

A szerelés három egyszerű lépésből áll – csatlakoztatás, igazítás, rögzítés –, ezután jöhet a tesztelés és ha szükséges, az intelligens kiegészítő funkciók használata. Ez a QuickFlex.

Kapcsoló

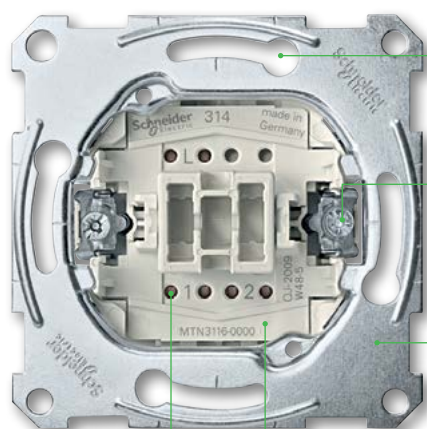

Csatlakozóaljzat

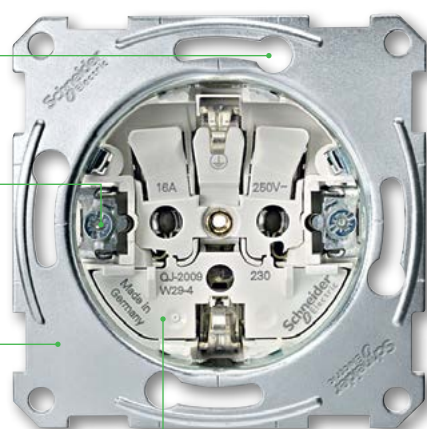

Csatlakozók
Egyszerű vezetékbeiktetés

Csavarok
Rögzítés pillanatok alatt

Rögzítőkeret
Gyors és biztonságos beállítás

Modulok
Az intelligens kiegészítő funkciók utólag is telepíthetők, nincs szükség szétszerelésre

Tesztérintkezők
Kényelmes és gyors tesztelés az előlapon



QuickFlex® LED
világításmodul
süllyesztett kapcsoló/
nyomógomb-betéthez



QuickFlex® LED
világításmodul
kettős
süllyesztett kapcsoló/
nyomógomb-betéthez



QuickFlex® túláram-
védő modul



QuickFlex® LED
jelzőfény-modul



QuickFlex® LED
világításmodul

Kényelmes életkörülmények intelligens eszközökkel

A Schneider Electric új D-Life termékcsaládja többet kínál egyszerű kapcsolóknál és csatlakozóaljzatoknál. Az intelligens termékek könnyen telepíthetők, és az általuk kínált megoldások egyaránt növelik otthona kényelmét, biztonságát és sokféle csatlakozást kínálnak.



Ellenőrzőfényes kapcsoló

① Kényelmes világításvezérlés

Az ellenőrzőfényrel ellátott kapcsoló nagyon hasznos az olyan helyiségekhez, ahol a kapcsolót az adott helyiségen kívülre telepítik, például fürdőszobákban, raktárhelyiségekben vagy mosókonyhákban.

Az ellenőrzőfény felhívja a figyelmét arra, hogy helyiség elhagyása előtt kapcsolja le a világítást.



Csatlakozóaljzat csapófedéllel

② Biztonságos és hasznos

Ez a csatlakozóaljzat továbbfejlesztett érintésvédelemmel rendelkezik. A kihajtható fedél porvédelmet biztosít, és egyben eltakarja a csatlakozóaljzatot.



Redőnynyomó

③ Kényelmes redőnyvezérlés

Húzza fel és engedje le redőnyeit egyszerű gombnyomással.



Szobatermosztát

④ Kellemes hőmérséklet

Egyszerű és kényelmes szoba-hőmérséklet-szabályozás.



Csatlakozóaljzat csapófedéllel, IP44 védettséggel

⑤ Vízálló

Tökéletes védelmet nyújt a víz és a por ellen, ha a csatlakozóaljzatot vizes helyiségbe vagy kültérre telepítik.

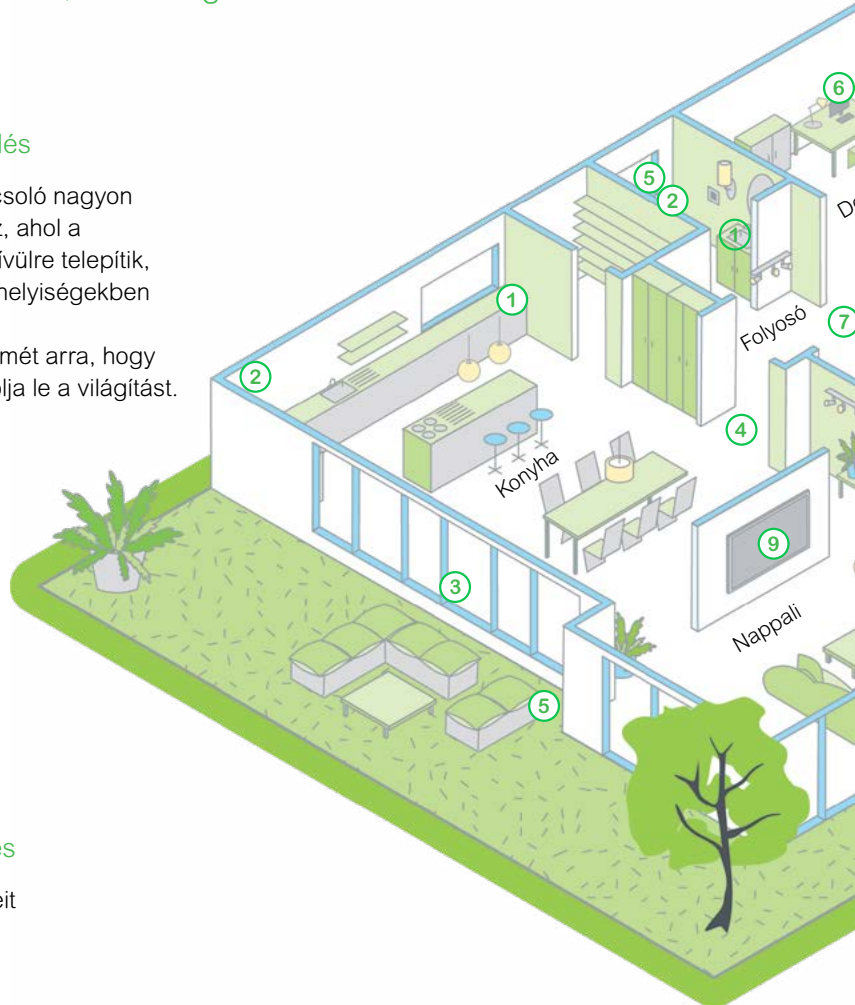

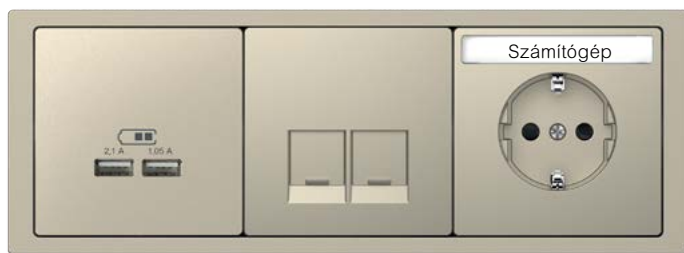

Dupla USB töltő, 2xRJ45 csatlakozó, feliratozható csatlakozóaljzat



6 Rendezettség

A több betéttel fogadó keretek minden funkciót lefednek, melyekre otthoni irodájában csak szüksége lehet. A dupla USB töltő egyidejűleg tölti okostelefonját és táblagépét, így nincs szükség külön töltőre. Az informatikai aljzatok biztosítják a folyamatos hálózati adatkapcsolatot.



Csatlakozóaljzat jelzőfényvel

7 Éjszakai világítás

A jelzőfényes csatlakozóaljzat kettős biztonságot nyújt: a gyermekvédelem mellett az irányjelző fény mutatja az utat a sötétben.

8 Innovatív és elegáns LED-világítás vezérlés

A modern LED-világítás megbízható és elegáns fényerő-szabályozást igényel. A szabályozógomb mögötti jelzőfény nem csupán jól mutat, hanem irányjelző fényként is működik.



Megvilágított forgatógombos fényerőszabályozó



HDMI csatlakozó

9 Okos csatlakozás

A TV közvetlenül fali HDMI-aljzatba csatlakoztatásával nem kell zavaró, összegubancolódott kábelkötegekkel foglalkoznia, és élvezheti a valódi házimozsi-élményt.

Kényelmes vezérlés a PlusLink segítségével

A PlusLink elektronikus betétek sokoldalú világítás- és redőnyvezérlési funkciókat kínálnak. A PlusLink technológia révén ezek egyszerű szobavezérlő rendszerhez is csatlakoztathatók.



A PlusLink Inside embléma egyértelműen jelöli az új Merten System Design elektronikus betétcsalád azon elemeit, amelyek intelligens helyiségvezérlési megoldásokhoz használhatók.

Több, mint 100 önálló funkció érhető el a világítás és a redőnyök különálló vezérlésére:

- Kapcsolja vagy szabályozza a világítást manuálisan, időzítővel, illetve automatikusan (mozgásérzékelő segítségével).
- Vezérelje a redőnyt manuálisan vagy időzítő alkalmazásával.
- Tároljon és hívjon elő előre programozott jelenetbeállításokat a kettős nyomógombokkal, a szcenárió funkció segítségével.

A betéteket a PlusLink bemenetekkel összekötve helyiségvezérlő rendszert alakíthat ki:

- Kapcsolja össze egy helyiség összes fényerő-szabályozóját egyetlen vezérlővel, így egy helyről vezérelheti a világítást.
- Az összekapcsolt redőnyök az esti időszakban egyetlen gomb megérintésével leereszthetők.



Világításvezérlés



Kettős világításvezérlő, szcenárió vezérléssel



Redőnyvezérlés



Nyomógombos redőnyvezérlő, szcenárió vezérléssel



Időalapú vezérlés



Időzítő



Mozgásalapú vezérlés



Mozgásérzékelő

Egyéni funkciók helyi vezérléshez

Szobavezérlő rendszer

Helyi redőnyvezérlő



Nyomógombos redőnyvezérlő

Helyi redőnyvezérlő



Nyomógombos redőnyvezérlő, szcenárió vezérléssel

Központi redőnyvezérlő minden összekapcsolt redőnyhöz



Időzítő

PlusLink-kapcsolat

PlusLink-kapcsolat



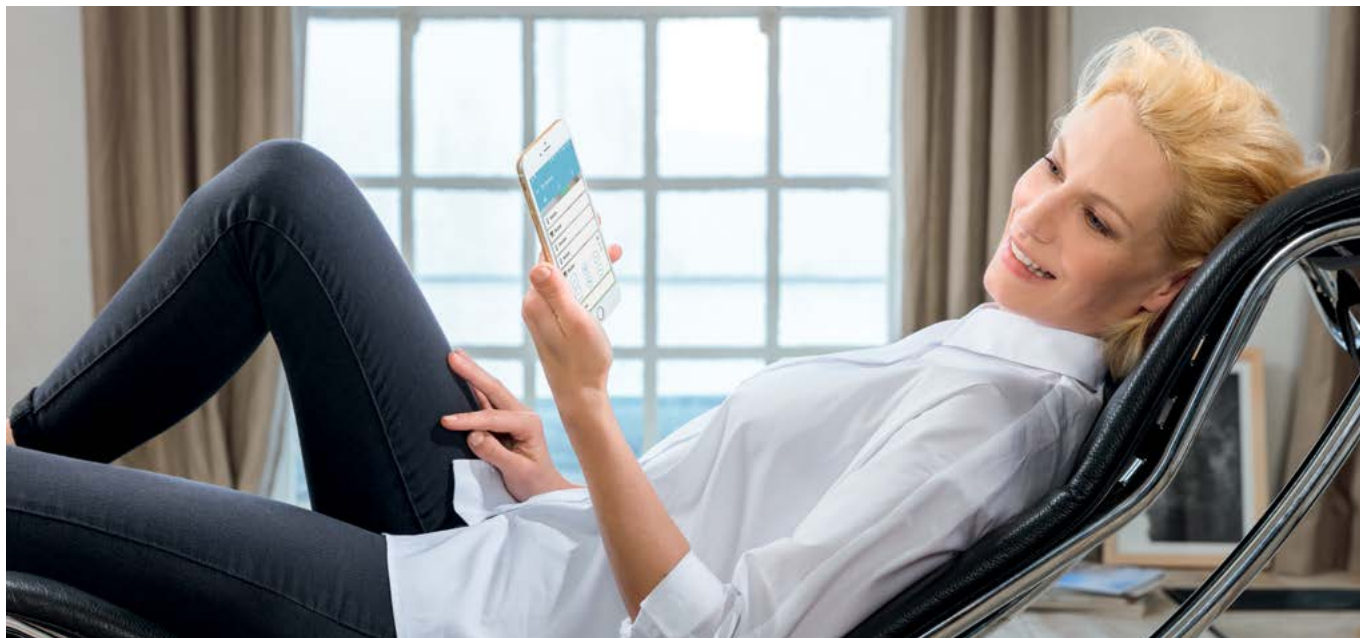

Kényelmes távirányítás

A D-Life praktikus világítás- és redőnyvezérlő megoldásokat kínálja az új Wiser vezérlőmodullal és a Wiser Room alkalmazással. Használja ki a PlusLink funkciók előnyeit a telepítés és a beállítás során!

Legfontosabb technikai előnyök:

- Funkciók beállítása az okostelefon vagy táblagép nagyméretű kijelzőjén
- Érje el és másolja ki a beállításokat, majd illessze be azokat a megegyező funkcióval bíró PlusLink betétekhez
- Módosítsa beállításait a PlusLink betét kiszerezése nélkül

Végfelhasználói előnyök:

- A világítás és a redőnyök könnyű vezérlése okostelefonról vagy táblagépről, a Wiser Room alkalmazás használatával
- Funkciók módosítása (pl. a redőnyvezérlés időzítésének aktiválása) az átlátható és egyszerű alkalmazásfelületről
- Véletlenszerű funkció (pl. jelenlét-szimuláció) egyszerű aktiválása a felhasználói felületről
- Óra idejének szinkronizálása
- Jelenetbeállítások használata nyomógombos modullal (szcenárió-funkció gomb nélkül is)



Wiser nyomógombos modul billenőkapszolóval, és kettős kapcsolóval (S1, S2 scenárió), önixfekete üvegkeretben

Az alkalmazás iOS és Android rendszerre érhető el

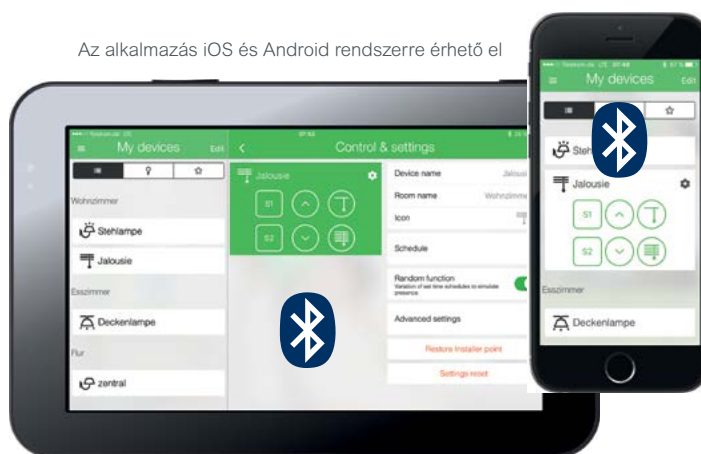

Egyéni vagy összekapcsolt funkció – PlusLink betétek a kényelmes otthonokért

A PlusLink Inside technológiával rendelkező betétek segítségével egymástól függetlenül vezérelheti a világítást és a redőnyöket, illetve rendszerbe is kapcsolhatja azokat. Legyen szó egyéni alkalmazásról vagy egy teljes helyiségvezérlő rendszerről, a PlusLink az optimális megoldás, kényelmet és biztonságot nyújt önnek.

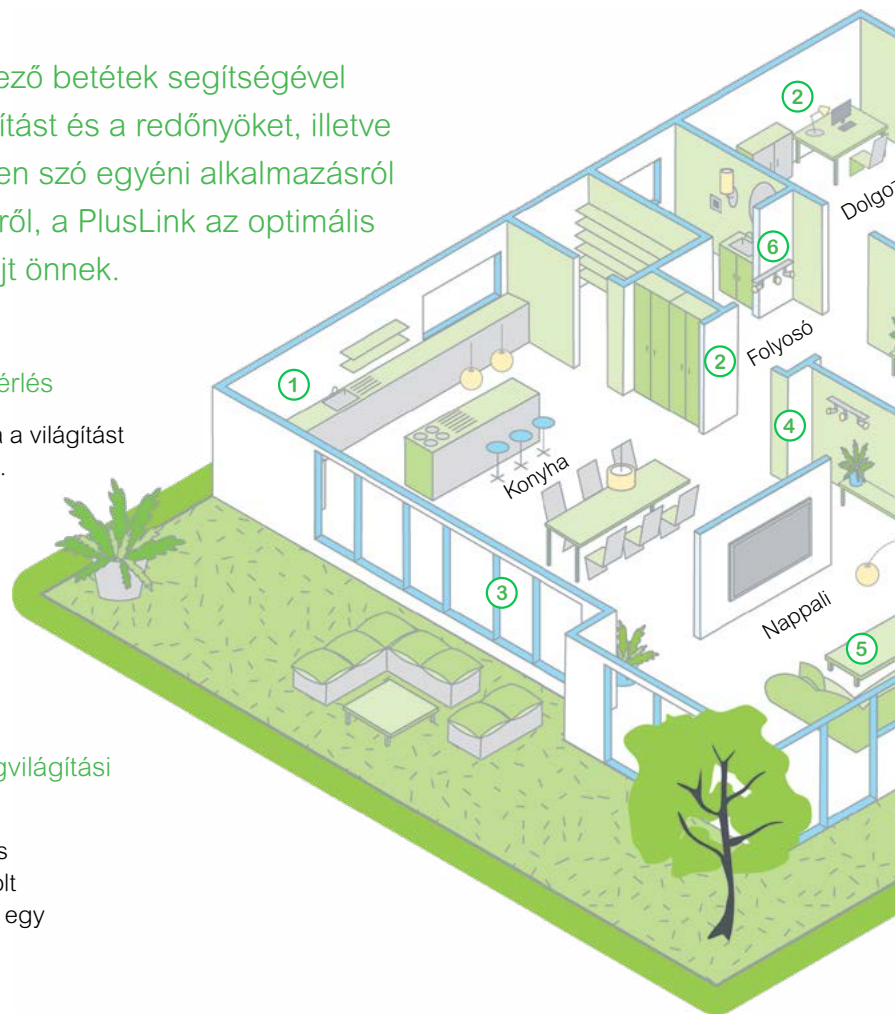

Nyomógomb
PlusLink
inside

① Egyszerű világításvezérlés

Kapcsolja vagy szabályozza a világítást helyben, egyetlen eszközzel.



Nyomógomb két scenárióhoz

PlusLink
inside

② Állítsa be a kívánt megvilágítási jelenetet

A scenárió funkció kivételes kényelmet biztosít. Két eltárolt világítási jelenetet hívhat elő egy gombnyomással.



Nyomógombos redőny-vezérlő két scenárióval

PlusLink
inside

③ Okos redőnyvezérlő

Redőnyvezérlés egyszerűen. Húzza fel vagy engedje le redőnyeit, illetve tároljon el két redőnypozíció-scenáriókat.

Jelenetek eltárolása

Válassza ki a beállítást, majd nyomja le az S1 vagy S2 gombot 3 másodpercre.

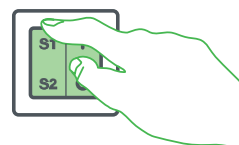

3 másodperc



Wiser modul



5 Távvezérlés okostelefonokon és táblagépeken

A Wiser modulok révén okostelefonjáról vagy táblagépéről könnyedén vezérelheti a világítást és a redőnyöket.



Wiser Room alkalmazás



Mozgásérzékelő



6 Automatikusan világításvezérlés

A mozgásérzékelő azonnal bekapcsolja a világítást, ha mozgást érzékel, aztán kikapcsolja, ha már senki nem tartózkodik a helyiségben.



Időzítő



4 Automatikusan redőny- és világításvezérlés

Az időzítő automatikusan leereszti vagy felhúzza a redőnyeit, a beprogramozott időpont szerint. Ez kényelmet, illetve biztonságot nyújt, ha ön nem tartózkodik otthon (jelenlét-szimuláció). A világítás ki- és bekapcsolását is beprogramozhatja előre, például a bejárati ajtóhoz vagy a kerthez.

Épületvezérlés a KNX rendszerrel

A KNX egy intelligens épületvezérlő rendszer magánszemélyek és közületek részére, amely a családi házaktól egészen az irodaházakon át a szállodákig alkalmazható.

Az új Merten System Design minden KNX funkciót magába foglal, amely a kényelmes, energiatakarékos és biztonságos épületvezérlő megoldásokhoz szükséges, egyszerű tervezés, telepítés és üzemeltetés mellett. A korábbról már ismert KNX rendszereszközök, működtetőelemek és érzékelők kínálatát mostantól az új KNX Multitouch Pro és KNX nyomó-vezérlő egészíti ki – két új felhasználói felület, amely a hagyományos multifunkciós nyomógombokhoz képest több funkciót és nagyobb rugalmasságot biztosít. Ezen felül telepítésük és üzembe helyezésük is egyszerű, így értékes időt takaríthat meg az üzembe helyezés során.

Egyszerű felhasználói felületek

A KNX Multitouch Pro és KNX nyomó-vezérlő típusok a KNX felhasználói felületek teljesen új generációját képviselik. Ez könnyű vezérlésüknek, rugalmas funkcióiknak és esztétikus kialakításuknak köszönhető.

KNX Multitouch Pro és KNX nyomó-vezérlő

Az új KNX Multitouch Pro és KNX nyomó-vezérlő felhasználói felületek a modern KNX telepítések tökéletes kiegészítői. Minőségi tervezésüknek köszönhetően tökéletesen illeszkednek a D-Life keretekbe, kezelőfelületük pedig egy okostelefon

vagy táblagép felületére hasonlít. A beépített innovatív technológiáknak köszönhetően ez a sorozat a lehető legjobbat nyújtja a kényelmes kezelés terén, valamint rugalmas vezérlést biztosít a kényelmi funkciókhoz.



KNX Multitouch Pro és KNX nyomó-vezérlő nikkelfém keretben



Telepítés és üzembe helyezés

Az új KNX felhasználói felületek teljesen újszerű megközelítést kínálnak a tervezéshez, üzembe helyezéshez és telepítéshez. Minden egyszerűbb, gyorsabb, rugalmasabb.

Funkciók, melyeket mindenki imádni fog

Korábban minden KNX funkciót előre meg kellett határozni a telepítés előtt. Az új KNX felhasználói felület mostantól a tervezést is egyszerűbbé teszi. Mindössze két referenciára van szükség a telepítéshez minden egyes helyiség esetén, a kívánt funkciók száma alapján. A kívánt funkciók hozzárendelése az üzembe helyezés idején is elvégezhető.

A gyors üzembe helyezés gyorsabb projekttervezést tesz lehetővé. A gyakran használt funkciók előre rendelkezésre állnak az ETS alkalmazásban. A kívánt funkciók hozzárendelése bármikor módosítható, a csoportcímek törlődésének kockázata nélkül. A KNX Multitouch Pro és KNX nyomó-vezérlő eszközök nem igényelnek külön tápellátást.

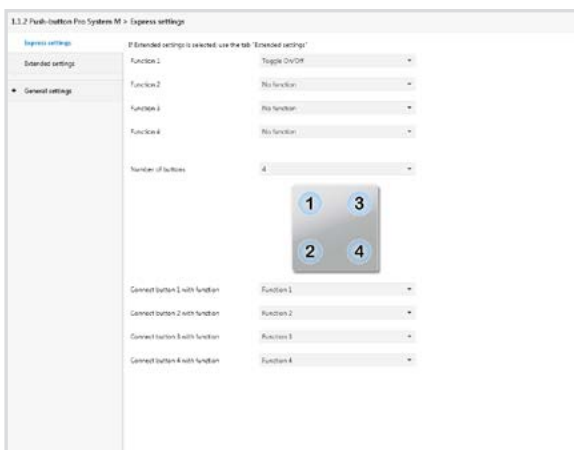

ETS gyorsbeállítások a KNX nyomó-vezérlő megoldásokhoz.

KNX megoldások szállodák részére

A szállodáknak változatos igényeknek kell megfelelniük. Egyszerű és gyors kezelhetőség a szállodai helyiségekben, automatikus világítás- és hőmérséklet-vezérlés a nyilvános területeken, továbbá az épületfunkciók karbantartása és szabályozása. A KNX és az új Merten System Design eszközök teljesítik ezen követelményeket, miközben magas minőségű, kifinomult kivittel rendelkeznek.



KNX Multitouch Pro

① Minden egyben

A KNX Multitouch Pro révén egyetlen eszköztől szabályozhatja a világítást, a redőnyöket és a hőmérsékletet.



KNX nyomó-vezérlő

② Egyszerű vezérlés

Könnyű világítás- és redőnyvezérlés, a háttérvilágított ikonokkal.



KNX mozgásérzékelő

③ Automatikus világítás- és hőmérséklet-szabályozás

Nagyobb kényelem és hatékonyság: a világítás és a hőmérséklet szabályozása automatikusan, személyek jelenlététől függően történik.



④ LED jelzéses nyomógomb, kulcskártya-olvasóval

„Ne zavarjanak”, „Takarítást kérik”: kényelmes állapotjelző a vendégek és a személyzet számára egyaránt.

Kulcskártya-olvasó,
KNX nyomó-vezérlő

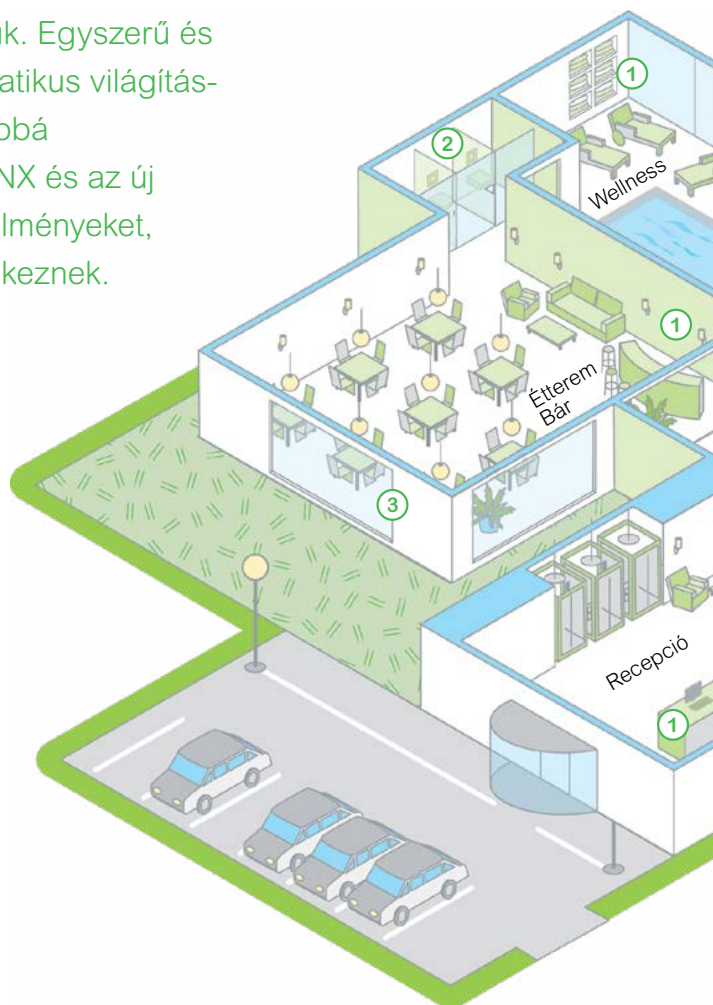



KNX nyomó-vezérlő, csatlakozóaljzat, dupla USB töltő

⑤ Széles körű csatlakozások

A többrészes keretek minden szükséges funkciót biztosítanak a vendégek részére. A KNX funkciók tökéletesen illeszkednek a hagyományos funkciók közé. A dupla USB töltő egyidejűleg használható okostelefonnal és táblagéppel, így nincs szükség külön töltőre.

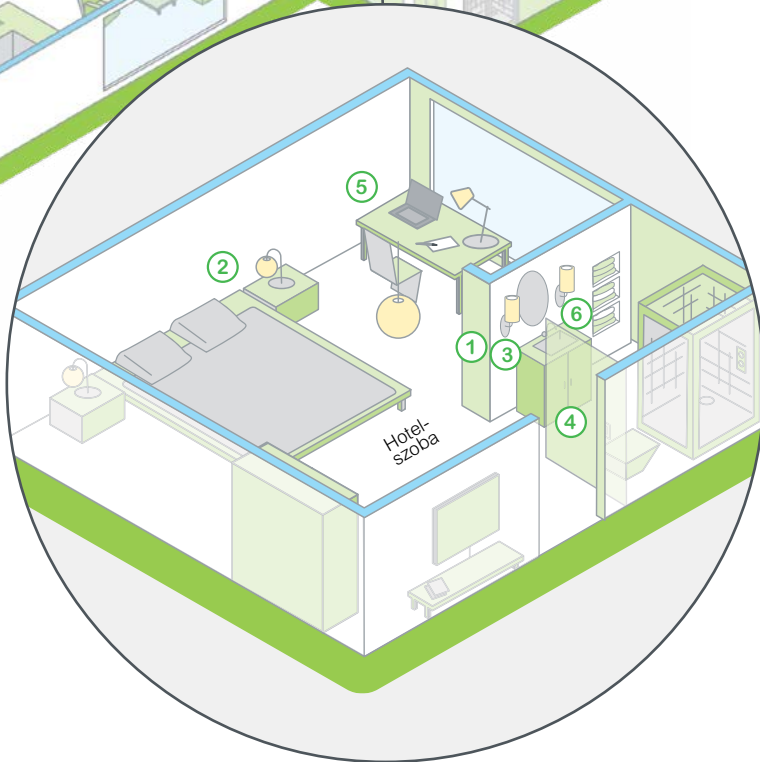
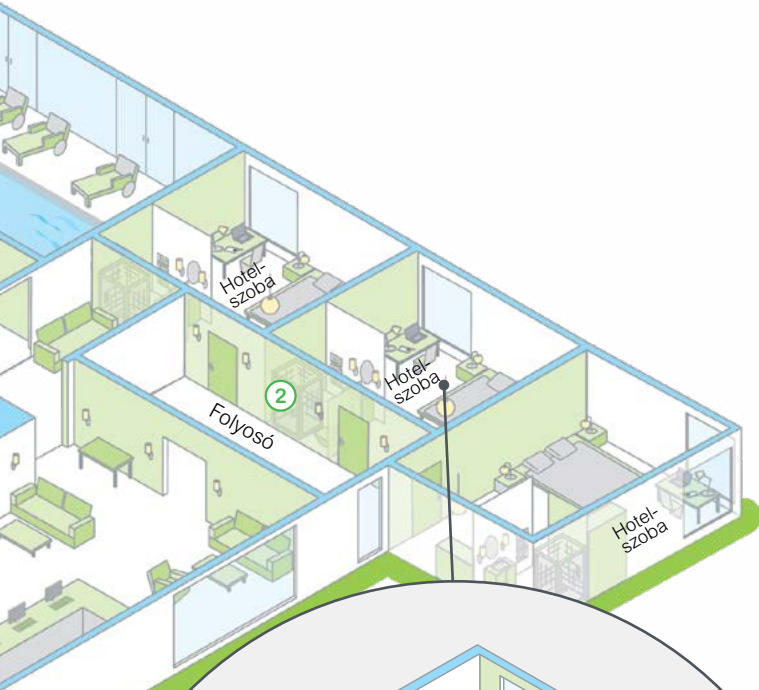

KNX Multitouch Pro

⑥ Világítás scénáriói

Egyszerű világításszabályozás a forgókapcsolós kialakításnak köszönhetően. A scénárió funkció további kényelmet biztosít pl. a fürdőszobában.



⑦ Távvezérlés mobileszközről

A spaceLYnk összekapcsolja az épületvezérlő funkciókat, így teljes körű épületfelügyeletet tesz lehetővé. A spaceLYnk interfész helyileg vagy távolról bármikor elérhető, ezáltal lehetővé téve az épületfunkciók figyelését és vezérlését.

D-Life kiválasztási táblázat

MECHANIZMUSOK	REFERENCIA SZÁM	BILLENTYŰK, BURKOLATOK
KAPCSOLÓK, NYOMÓK - 250 V~		
Egypólusú kapcsoló, rugós bekötés, 10 X (101)	MTN3111-0000	Billentyű
Egypólusú kapcsoló, nulla csatlakozóval, rugós bekötés, 10 AX	MTN3114-0000	Billentyű, szimbólumokhoz
Váltókapcsoló, rugós bekötés, 10 AX (106)	MTN3116-0000	Feliratozható billentyű
Váltókapcsoló, rugós bekötés, 16 AX	MTN3616-0000	Feliratozható billentyű, csengőjellel
Váltókapcsoló, csavaros bekötés, 16 AX	MTN3516-0000	IP44-es billentyű
Keresztkapcsoló, rugós bekötés, 10 AX (107)	MTN3117-0000	
Keresztkapcsoló, rugós bekötés, 16 AX	MTN3617-0000	
Keresztkapcsoló, csavaros bekötés, 16 AX	MTN3517-0000	
Egypólusú nyomó, záróérintkezős (NO), rugós bekötés, 10 A (101N)	MTN3150-0000	
Egypólusú nyomó, záróérintkezős (NO), csavaros bekötés, 10 A	MTN3050-0000	
Egypólusú nyomó, nulla csatlakozóval, rugós bekötés, 10 A	MTN3154-0000	
Egypólusú nyomó, nyitóérintkezős (NC), nulla csatlakozóval, 10 A	MTN3151-0000	
Váltóérintkezős nyomó, nulla csatlakozóval, rugós bekötés, 10 A	MTN3156-0000	
Váltóérintkezős nyomó, nulla csatlakozóval, csavaros bekötés, 10 A	MTN3056-0000	
Kétpólusú kapcsoló, rugós bekötés, 10 AX (102)	MTN3112-0000	
Kétpólusú kapcsoló, rugós bekötés, 16 AX	MTN3612-0000	Billentyű, I/O
Kétpólusú kapcsoló, csavaros bekötés, 20 A	MTN311201	
Hárompólusú kapcsoló, csavaros bekötés, 16 A (103)	MTN311300	
Csillárkapcsoló, rugós bekötés, 10 AX (105)	MTN3115-0000	Dupla billentyű
Csillárkapcsoló, csavaros bekötés, 10 AX	MTN3515-0000	Dupla billentyű, szállodai funkciókhoz
Csillárkapcsoló, rugós bekötés, 16 AX	MTN3615-0000	
Csillárkapcsoló, nulla csatlakozóval, rugós bekötés, 10 AX	MTN3125-0000	
Kettős váltókapcsoló, rugós bekötés, 10 AX (106+6)	MTN3126-0000	
Kettős váltókapcsoló, rugós bekötés, 16 AX	MTN3626-0000	
Kettős váltókapcsoló, csavaros bekötés, 16 AX	MTN3526-0000	
Csillárkapcsoló, egypólusú + kétpólusú kapcsolóval, csavaros bekötés, 10 AX	MTN312000	
Csillárkapcsoló, váltókapcsolóval és nyomóval, rugós bekötés 10 A	MTN3128-0000	
Kettős nyomó, záróérintkezős (NO), rugós bekötés, 10 A	MTN3155-0000	
Kettős nyomó, záróérintkezős (NO), csavaros bekötés, 10 A	MTN3055-0000	
Kettős váltóérintkezős nyomó, rugós bekötés, 10 A	MTN3159-0000	
Kettős váltóérintkezős nyomó, csavaros bekötés, 10 A	MTN3059-0000	
Kettős nyomó, egy záró- és egy nyitóérintkezővel, rugós bekötés, 10 A	MTN3153-0000	

D-LIFE MŰANYAG FEDELEK				D-LIFE FÉM FEDELEK			
Lótuszfehér	Antracit	Szahara	Acél	Nikkel	Pezsgő	Mokka	
(a felsorolt kapcsolók bármelyikére használhatóak)							
MTN3300-6035	MTN3300-6034	MTN3300-6033	MTN3300-6036	MTN3300-6050	MTN3300-6051	MTN3300-6052	
MTN3350-6035	MTN3350-6034	MTN3350-6033	MTN3350-6036	MTN3350-6050	MTN3350-6051	MTN3350-6052	
MTN3360-6035	MTN3360-6034	MTN3360-6033	MTN3360-6036	MTN3360-6050	MTN3360-6051	MTN3360-6052	
MTN3365-6035	MTN3365-6034	MTN3365-6033	MTN3365-6036	MTN3365-6050	MTN3365-6051	MTN3365-6052	
MTN3304-6035	MTN3304-6034	MTN3304-6033	MTN3304-6036	-	-	-	
MTN3301-6035	MTN3301-6034	MTN3301-6033	MTN3301-6036	MTN3301-6050	MTN3301-6051	MTN3301-6052	
MTN3400-6035	MTN3400-6034	MTN3400-6033	MTN3400-6036	MTN3400-6050	MTN3400-6051	MTN3400-6052	
MTN3429-6035	MTN3429-6034	MTN3429-6033	MTN3429-6036	MTN3429-6050	MTN3429-6051	MTN3429-6052	

MECHANIZMUSOK	REFERENCIA SZÁM	BILLENTYŰK, BURKOLATOK	
KAPCSOLÓK, FÉNYJELZÉSEL - 250 V~ (zöld jelzőfény - lekapcsolt állapotban világít; piros ellenőrzőfény - felkapcsolt állapotban világít)			
Egypólusú kapcsoló, ellenőrzőfényel, rugós bekötés, 10 AX	MTN3101-0000	Billentyű, fényjelzős funkciókhoz	
Egypólusú kapcsoló, ellenőrzőfényel, rugós bekötés, 16 AX	MTN3601-0000	Billentyű, csengőjellel, jelzőfényes funkciókhoz	
Egypólusú kapcsoló, ellenőrzőfényel, csavaros bekötés, 16 AX	MTN3501-0000		
Egypólusú kapcsoló, jelzőfényel, rugós bekötés, 10 AX	MTN3131-0000		
Kétpólusú kapcsoló, ellenőrzőfényel, rugós bekötés, 10 AX	MTN3102-0000		
Egypólusú kapcsoló, ellenőrzőfényel, csavaros bekötés, 16 AX	MTN3501-0000		
Egypólusú kapcsoló, jelzőfényel, rugós bekötés, 10 AX	MTN3131-0000		
Kétpólusú kapcsoló, ellenőrzőfényel, rugós bekötés, 10 AX	MTN3102-0000		
Kétpólusú kapcsoló, ellenőrzőfényel, rugós bekötés, 16 AX	MTN3602-0000		
Kétpólusú kapcsoló, ellenőrzőfényel, csavaros bekötés, 16 AX	MTN3502-0000		
Váltókapcsoló, ellenőrzőfényel, rugós bekötés, 10 AX	MTN3106-0000		
Váltókapcsoló, ellenőrzőfényel, rugós bekötés, 16 AX	MTN3606-0000		
Váltókapcsoló, ellenőrzőfényel, csavaros bekötés, 16 AX	MTN3506-0000		
Váltókapcsoló, jelzőfényel, rugós bekötés, 10 AX	MTN3136-0000		
Váltókapcsoló, jelzőfényel, rugós bekötés, 16 AX	MTN3636-0000		
Váltókapcsoló, jelzőfényel, csavaros bekötés, 16 AX	MTN3536-0000		
Keresztkapcsoló, jelzőfényel, rugós bekötés, 10 AX	MTN3137-0000		
Keresztkapcsoló, jelzőfényel, rugós bekötés, 16 AX	MTN3637-0000		
Egypólusú nyomó, jelzőfényel, rugós bekötés, 10 A	MTN3160-0000		
Egypólusú nyomó, jelzőfényel, csavaros bekötés, 16 A	MTN3560-0000		
Csillárkapcsoló, ellenőrzőfényel, rugós bekötés, 10 X	MTN3105-0000		Dupla billentyű, fényjelzős funkciókhoz
Csillárkapcsoló, ellenőrzőfényel, rugós bekötés, 16 X	MTN3605-0000		
Csillárkapcsoló, jelzőfényel, rugós bekötés, 10 AX	MTN3135-0000		
Csillárkapcsoló, jelzőfényel, rugós bekötés, 16 AX	MTN3635-0000		
Csillárkapcsoló, jelzőfényel, csavaros bekötés, 16 AX	MTN3535-0000		
Kettős nyomó, jelzőfényel, záróérintkezős (NO), rugós bekötés, 10 A	MTN3165-0000		
FORGATÓGOMBOS FÉNYERŐSZABÁLYZÓK - 250 V~			
Forgatógombos fényerőszabályzó, univerzális, 20-420 W	MTN5138-0000	Forgatógombos burkolat	
Forgatógombos fényerőszabályzó, univerzális, 20-600 W	MTN5139-0000		
Forgatógombos fényerőszabályzó, induktív terhelésekhez, 60-1000 VA	MTN5135-0000		
Forgatógombos fényerőszabályzó, kapacitív terhelésekhez, 20-315 W	MTN5136-0000		
Forgatógombos fényerőszabályzó, kapacitív terhelésekhez, 20-630 W	MTN5137-0000		
Forgatógombos fényerőszabályzó, energiatakarékos fogyasztókhoz, 9-100 W	MTN5140-0000		
Elektronikus potenciométer (1-10 V)	MTN5142-0000		
Forgatógombos fényerőszabályzó, ohmikus terhelésekhez, 40-400 W	MTN5131-0000		
Forgatógombos fényerőszabályzó, induktív terhelésekhez, 40-600 VA	MTN5133-0000		

D-LIFE MŰANYAG FEDELEK				D-LIFE FÉM FEDELEK			
Lótuszfehér	Antracit	Szahara	Acél	Nikkel	Pezsgő	Mokka	
(a felsorolt kapcsolók bármelyikére használhatóak)							
MTN3320-6035	MTN3320-6034	MTN3320-6033	MTN3320-6036	MTN3320-6050	MTN3320-6051	MTN3320-6052	
MTN3325-6035	MTN3325-6034	MTN3325-6033	MTN3325-6036	MTN3325-6050	MTN3325-6051	MTN3325-6052	

MTN3420-6035	MTN3420-6034	MTN3420-6033	MTN3420-6036	MTN3420-6050	MTN3420-6051	MTN3420-6052	
MTN5250-6035	MTN5250-6034	MTN5250-6033	MTN5250-6036	MTN5250-6050	MTN5250-6051	MTN5250-6052	

MECHANIZMUSOK	REFERENCIA SZÁM	BILLENTYŰK, BURKOLATOK
VENTILÁTOR SZABÁLYZÓK - 250 V~		
Ventilátorszabályzó, 20-400 VA	MTN5143-0000	Forgatógombos burkolat, ventilátorszabályzóhoz
NYOMÓGOMBOS FÉNYERŐSZABÁLYZÓK - 250 V~		
Univerzális LED fényerőszabályzó modul, 200 VA	CCT99100	
REDŐNYVEZÉRLŐK		
Redőnykapcsoló, rugós bekötés, 10 A	MTN3715-0000	Billentyű, redőnykapcsolókhöz és redőnynyomókhoz
Redőnykapcsoló, kiegészítő kontakttal, rugós bekötés, 10 A	MTN3714-0000	
Redőnynyomó, rugós bekötés, 10 A	MTN3755-0000	
Forgatógombos redőnynyomó, 250 V AC, 10 A	MTN317200	Fedlap, forgatógombos redőnynyomóhoz
HŐMÉRSÉKLETSZABÁLYZÓK		
Szobatermosztát, kapcsolóval, 250 V AC, 10 A	-	
Szobatermosztát, kapcsolóval, 24 V AC, 1 A	-	
Szobatermosztát, váltóérintkezővel, 250 V AC, 5 A	-	
Szobatermosztát, váltóérintkezővel, 24 V AC, 1 A	-	
Padlótermosztát, kapcsolóval, 250 V, 10 A	-	
Érintőképernyős univerzális termosztát	MTN5775-0000	Fedlap, érintőképernyős termosztáthoz
Programozható érintőképernyős univerzális termosztát	MTN5776-0000	
KÁRTYÁS KAPCSOLÓK - 250 V~		
Hotelkártya-kapcsoló, nulla csatlakozóval, rugós bekötés, 6 A	MTN3754-0000	Hotelkártya-kapcsoló fedlap
Jelzőfényes hotelkártya-kapcsoló, nulla csatlakozóval, rugós bekötés, 6 A	MTN3760-0000	
FÖLDELT CSATLAKOZÓALJZATOK - 250 V~		
2P+F csatlakozóaljzat, rugós bekötés, 16 A	-	
2P+F csatlakozóaljzat, gyermekvédelemmel, rugós bekötés, 16 A	-	
2P+F csatlakozóaljzat, gyermekvédelemmel, csavaros bekötés, 16 A	-	
2P+F csatlakozóaljzat gyermekvédelemmel, csapófedéllel, rugós bekötés, 16 A	-	
2P+F csatlakozóaljzat gyermekvédelemmel, csapófedéllel, feliratozható rugós bekötés, 16 A	-	Feliratozható
2P+F csatlakozóaljzat gyermekvédelemmel, csapófedéllel, rugós bekötés, 16 A - IP44	-	IP44-es védelemmel
2x2P+F csatlakozóaljzat gyermekvédelemmel, rugós bekötés, 16 A, kerettel együtt	-	Kerettel együtt szállítva!
Borotvaaljzat (+keret MTN4025-6535)	MTN213300	Fedlap borotvaaljzathoz
FÖLDELT CSATLAKOZÓALJZATOK, FEDLAP NÉLKÜL - 250 V~		
2P+F csatlakozóaljzat, rugós bekötés, 16 A	MTN2300-0000	Dugalj fedlap gyermekvédelemmel
2P+F csatlakozóaljzat, csavaros bekötés, 16 A	MTN2400-0000	
FÖLDELT CSATLAKOZÓALJZATOK, FÉNYJELZÉSSEL - 250 V~		
2P+F csatlakozóaljzat gyermekvédelemmel, LED világítással, rugós bekötés, 16 A	-	

* -al jelölt rendelési számok festett műanyagok

D-LIFE MŰANYAG FEDELEK				D-LIFE FÉM FEDELEK		
Lótuszfehér	Antracit	Szahara	Acél	Nikkel	Pezsgő	Mokka
MTN5251-6035	MTN5251-6034	MTN5251-6033	MTN5251-6036	MTN5251-6050	MTN5251-6051	MTN5251-6052
Normál nyomóval működtethető						
MTN3855-6035	MTN3855-6034	MTN3855-6033	MTN3855-6036	MTN3855-6050	MTN3855-6051	MTN3855-6052
MTN3875-6035	MTN3875-6034	MTN3875-6033	MTN3875-6036	MTN3875-6050	MTN3875-6051	MTN3875-6052
MTN5760-6035	MTN5760-6034	MTN5760-6033	MTN5760-6036	MTN5760-6050	MTN5760-6051	MTN5760-6052
MTN5761-6035	MTN5761-6034	MTN5761-6033	MTN5761-6036	MTN5761-6050	MTN5761-6051	MTN5761-6052
MTN5762-6035	MTN5762-6034	MTN5762-6033	MTN5762-6036	MTN5762-6050	MTN5762-6051	MTN5762-6052
MTN5763-6035	MTN5763-6034	MTN5763-6033	MTN5763-6036	MTN5763-6050	MTN5763-6051	MTN5763-6052
MTN5764-6035	MTN5764-6034	MTN5764-6033	MTN5764-6036	MTN5764-6050	MTN5764-6051	MTN5764-6052
MTN5775-6035	MTN5775-6034	MTN5775-6033	MTN5775-6036	MTN5775-6050	MTN5775-6051	MTN5775-6052
MTN3854-6035	MTN3854-6034	MTN3854-6033	MTN3854-6036	MTN3854-6050 *	MTN3854-6051 *	MTN3854-6052 *
MTN2301-6035	MTN2301-6034	MTN2301-6033	MTN2301-6036	MTN2301-6050	MTN2301-6051	MTN2301-6052
MTN2300-6035	MTN2300-6034	MTN2300-6033	MTN2300-6036	MTN2300-6050	MTN2300-6051	MTN2300-6052
MTN2400-6035	MTN2400-6034	MTN2400-6033	MTN2400-6036	MTN2400-6050	MTN2400-6051	MTN2400-6052
MTN2310-6035	MTN2310-6034	MTN2310-6033	MTN2310-6036	MTN2310-6050	MTN2310-6051	MTN2310-6052
MTN2302-6035	MTN2302-6034	MTN2302-6033	MTN2302-6036	MTN2302-6050	MTN2302-6051	MTN2302-6052
MTN2314-6035	MTN2314-6034	MTN2314-6033	MTN2314-6036	MTN2314-6050	MTN2314-6051	MTN2314-6052
MTN2420-6535	MTN2420-6534	MTN2420-6533	MTN2420-6536	-	-	-
MTN2109-3435	-	-	-	-	-	-
MTN2330-6035	MTN2330-6034	MTN2330-6033	MTN2330-6036	MTN2330-6050	MTN2330-6051	MTN2330-6052
MTN2304-6035	MTN2304-6034	MTN2304-6033	MTN2304-6036	MTN2304-6050 *	MTN2304-6051 *	MTN2304-6052 *

MECHANIZMUSOK	REFERENCIA SZÁM	BILLENTYŰK, BURKOLATOK
USB TÖLTŐK		
Kettős USB töltő (A+A típus), 2.1 A	MTN4366-0100	Fedlap USB töltőhöz
Kettős USB töltő (A+C típus), 2.4 A	MTN4366-0110	
2P+F csatlakozóaljzat gyermekvédelemmel, kettős USB csatlakozással, rugós bekötés, 16 A / 2.4 A	-	
TELEFON-CSATLAKOZÓALJZATOK		
RJ11 aljzat, 4 érintkezővel	MTN463501	Fedlapok RJ11/RJ12 aljzatokhoz
RJ12 aljzat, 6 érintkezővel	MTN463500	
INFORMATIKAI CSATLAKOZÓALJZATOK ÉS KIEGÉSZÍTŐK		
1xRJ45 Cat6A STP aljzat	MTN4530-0000	Fedlap, 1xRJ45 aljzathoz
2xRJ45 Cat6A STP aljzat	MTN465706	Fedlap, 2xRJ45 aljzathoz
2xRJ45 Cat5e UTP aljzat	MTN4575-0002	Fedlap, 2xRJ45 aljzathoz
2xRJ45 Cat5e FTP aljzat	MTN4575-0012	Fedlap, 2xRJ45 aljzathoz, feliratozható
2xRJ45 Cat6 UTP aljzat	MTN4576-0002	Fedlap, 2xRJ45 moduláris betétekhez
2xRJ45 Cat6 STP aljzat	MTN4576-0022	
Rögzítőkeret, 2xRJ45 moduláris aljzatokhoz, piros	MTN4566-0006	
Rögzítőkeret, 2xRJ45 moduláris aljzatokhoz, fekete	MTN4566-0003	Fedlap, 2xRJ45 moduláris betétekhez
Rögzítőkeret, 2xRJ45 moduláris aljzatokhoz, színtelen	MTN4566-0080	
Rögzítőkeret, 2xRJ45 moduláris aljzatokhoz, zöld	MTN4566-0004	
ANTENNA-CSATLAKOZÓALJZATOK		
TV/R-SAT aljzat, átmenő	MTN466098	Antennacsatlakozó-fedlap, 2+1 kimenettel
TV/R-SAT aljzat, végzáró	MTN466099	
TV-R-SAT aljzat, végzáró	MTN466097	
AUDIO CSATLAKOZÓK		
RCA (audio-video) csatlakozóaljzat	-	Többfunkciós fedlap, feliratozható
Hangszóró-csatlakozó, egyes, polár fehér	MTN466919	
Hangszóró-csatlakozó, egyes, antracit	MTN466914	
Hangszóró-csatlakozó, dupla, polár fehér	MTN467019	
Hangszóró-csatlakozó, dupla, antracit	MTN467014	
USB 2.0 csatlakozó	MTN4581-0000	
VGA csatlakozó	MTN4585-0000	
HDMI csatlakozó	MTN4583-0000	
USB 2.0 csatlakozó, Keystone adapterrel	MTN4581-0001 + MTN4580-0001	
USB 3.0 csatlakozó, Keystone adapterrel	MTN4582-0001 + MTN4580-0001	
HDMI csatlakozó, Keystone adapterrel	MTN4583-0001 + MTN4580-0001	
BNC-F csatlakozó, Keystone adapterrel	MTN4586-0001 + MTN4580-0001	

* -al jelölt rendelési számok festett műanyagok

D-LIFE MŰANYAG FEDELEK				D-LIFE FÉM FEDELEK			
Lótuszfehér	Antracit	Szahara	Acél	Nikkel	Pezsgő	Mokka	
MTN4367-6035	MTN4367-6034	MTN4367-6033	MTN4367-6036	MTN4367-6050 *	MTN4367-6051 *	MTN4367-6052 *	
MTN2366-6035	MTN2366-6034	MTN2366-6033	MTN2366-6036	MTN2366-6050 *	MTN2366-6051 *	MTN2366-6052 *	
MTN4215-6035	MTN4215-6034	MTN4215-6033	MTN4215-6036	MTN4215-6050 *	MTN4215-6051 *	MTN4215-6052 *	
MTN4521-6035	MTN4521-6034	MTN4521-6033	MTN4521-6036	MTN4521-6050	MTN4521-6051	MTN4521-6052	
MTN4522-6035	MTN4522-6034	MTN4522-6033	MTN4522-6036	MTN4522-6050	MTN4522-6051	MTN4522-6052	
MTN4572-6035	MTN4572-6034	MTN4572-6033	MTN4572-6036	MTN4572-6050 *	MTN4572-6051 *	MTN4572-6052 *	
MTN4574-6035	MTN4574-6034	MTN4574-6033	MTN4574-6036	MTN4574-6050 *	MTN4574-6051 *	MTN4574-6052 *	
MTN4564-6035	MTN4564-6034	MTN4564-6033	MTN4564-6036	MTN4564-6050 *	MTN4564-6051 *	MTN4564-6052 *	
MTN4123-6035	MTN4123-6034	MTN4123-6033	MTN4123-6036	MTN4123-6050	MTN4123-6051	MTN4123-6052	
MTN4350-6035	MTN4350-6034	MTN4350-6033	MTN4350-6036	MTN4350-6050 *	MTN4350-6051 *	MTN4350-6052 *	
MTN4250-6035	MTN4250-6034	MTN4250-6033	MTN4250-6036	MTN4250-6050	MTN4250-6051	MTN4250-6052	

MECHANIZMUSOK	REFERENCIA SZÁM	BILLENTYŰK, BURKOLATOK
EGYÉB FUNKCIÓK		
Vakfedél	-	
Kommunikációs vakfedél	MTN464380	Kommunikációs fedlap
Adapter, D-típusú (9 pólusú) csatlakozókhoz	MTN464391	
Adapter, D-típusú (15 pólusú) csatlakozókhoz	MTN464392	
Adapter, D-típusú (25 pólusú) csatlakozókhoz	MTN464393	
Adapter, IBM (ACS) Mini C típusú modulhoz	MTN464383	
Adapter, BNC/TNC csatlakozókhoz	MTN464395	
Univerzális adapter, RJ45 csatlakozókhoz	MTN464377	
Adapter, RJ45 jack csatlakozókhoz	MTN464398	
Adapter, XLR audió csatlakozókhoz	MTN464390	
Adapter, hangszóró-csatlakozókhoz	MTN464387	
Adapter, ST optikai csatlakozókhoz	MTN464386	
Adapter, Duplex SC optikai csatlakozókhoz	MTN464381	
Adapter, RDM RJ45 csatlakozókhoz	MTN464384	
KIEGÉSZÍTŐK		
D-Life - Unica átalakító	MTN359999	Átalakító fedlap
System-D - System-M átalakító adapter	-	
System-D - System-M átalakító adapter, csapófedeles	-	Csapófedéllel
Világító modul forgatógombos dimmerekhez	MTN5300-0002	
Érzékelő érintőképernyős termosztátokhoz	MTN5775-0003	
Szimbólumok dugaljakkhoz (8 féle)	MTN3927-6000	
Festék- és porvédő fedlap	MTN3900-0000	
BLUETOOTH VEZÉRLŐEGYSÉGEK		
Wiser egyes vezérlőegység	MTN5113-6000	Egyes billentyű Egyes billentyű redőny funkcióhoz
Wiser kettős vezérlőegység	MTN5123-6000	Dupla billentyű Dupla billentyű (S1-2, üres) Dupla billentyű (S1-2, fel-le)
PLUSLINK VEZÉRLŐEGYSÉGEK		
Egyes nyomómodul, Basic	MTN5110-6000	Egyes billentyű
Egyes nyomómodul, Comfort	MTN5111-6000	Egyes billentyű redőny funkcióhoz
Egyes vezérlő	MTN5119-6000	
Kettes nyomómodul, Basic	MTN5120-6000	Dupla billentyű
Kettes nyomómodul, Comfort	MTN5121-6000	Dupla billentyű (S1-2, üres)
Kettes vezérlő	MTN5129-6000	Dupla billentyű (S1-2, fel-le)
ARGUS mozgásérzékelő modul, 180°	-	
ARGUS mozgásérzékelő modul, kapcsolóval, 180°	-	
Időzítő, kijelzővel	-	

* -al jelölt rendelési számok festett műanyagok

D-LIFE MŰANYAG FEDELEK				D-LIFE FÉM FEDELEK			
Lótuszfehér	Antracit	Szahara	Acél	Nikkel	Pezsgő	Mokka	
MTN4075-6035	MTN4075-6034	MTN4075-6033	MTN4075-6036	MTN4075-6050	MTN4075-6051	MTN4075-6052	
MTN4540-6035	MTN4540-6034	MTN4540-6033	MTN4540-6036	MTN4540-6050 *	MTN4540-6051 *	MTN4540-6052 *	
MTN4089-6035	MTN4089-6034	MTN4089-6033	MTN4089-6036	-	-	-	
MTN4080-6035	MTN4080-6034	MTN4080-6033	MTN4080-6036	MTN4080-6050	MTN4080-6051	MTN4080-6052	
MTN4081-6035	MTN4081-6034	MTN4081-6033	MTN4081-6036	MTN4081-6050	MTN4081-6051	MTN4081-6052	
MTN5210-6035	MTN5210-6034	MTN5210-6033	MTN5210-6036	MTN5210-6050	MTN5210-6051	MTN5210-6052	
MTN5215-6035	MTN5215-6034	MTN5215-6033	MTN5215-6036	MTN5215-6050	MTN5215-6051	MTN5215-6052	
MTN5220-6035	MTN5220-6034	MTN5220-6033	MTN5220-6036	MTN5220-6050	MTN5220-6051	MTN5220-6052	
MTN5226-6035	MTN5226-6034	MTN5226-6033	MTN5226-6036	MTN5226-6050	MTN5226-6051	MTN5226-6052	
MTN5227-6035	MTN5227-6034	MTN5227-6033	MTN5227-6036	MTN5227-6050	MTN5227-6051	MTN5227-6052	
MTN5210-6035	MTN5210-6034	MTN5210-6033	MTN5210-6036	MTN5210-6050	MTN5210-6051	MTN5210-6052	
MTN5215-6035	MTN5215-6034	MTN5215-6033	MTN5215-6036	MTN5215-6050	MTN5215-6051	MTN5215-6052	
MTN5220-6035	MTN5220-6034	MTN5220-6033	MTN5220-6036	MTN5220-6050	MTN5220-6051	MTN5220-6052	
MTN5226-6035	MTN5226-6034	MTN5226-6033	MTN5226-6036	MTN5226-6050	MTN5226-6051	MTN5226-6052	
MTN5227-6035	MTN5227-6034	MTN5227-6033	MTN5227-6036	MTN5227-6050	MTN5227-6051	MTN5227-6052	
MTN5710-6035	MTN5710-6034	MTN5710-6033	MTN5710-6036	MTN5710-6050 *	MTN5710-6051 *	MTN5710-6052 *	
MTN5711-6035	MTN5711-6034	MTN5711-6033	MTN5711-6036	MTN5711-6050 *	MTN5711-6051 *	MTN5711-6052 *	
MTN5755-6035	MTN5755-6034	MTN5755-6033	MTN5755-6036	MTN5755-6050 *	MTN5755-6051 *	MTN5755-6052 *	

MECHANIZMUSOK	REFERENCIA SZÁM	BILLENTYŰK, BURKOLATOK
PLUSLINK VÉGREHAJTÓ EGYSÉGEK		
Univerzális fényerőszabályzó egység, egy kimenettel, 20-420 W	MTN5171-0000	
Univerzális fényerőszabályzó egység, két kimenettel, 50-200 W	MTN5172-0000	
Univerzális fényerőszabályzó egység, 1-10 V	MTN5180-0000	
Univerzális fényerőszabályzó egység, DALI	MTN5185-0000	
Relés végrehajtó egység, egy kimenettel	MTN5161-0000	
Relés végrehajtó egység, két kimenettel	MTN5162-0000	
Elektronikus kapcsoló egység, egy kimenettel, 50-420 W	MTN5151-0000	
Elektronikus kapcsoló egység, két kimenettel, 50-220 W	MTN5152-0000	
Redőnyvezérlőegység, 1000 VA	MTN5165-0000	
Központi vezérlőegység	MTN5190-0000	
PLUSLINK KIEGÉSZÍTŐK		
PlusLink jelelosztó, DIN-es	MTN5130-0001	
PlusLink bővítő, DIN-es	CCTDT5130	
DIN-es központi redőnykapcsoló relé	MTN576397	

D-Life keretek

Műanyag keretek	Egyes	Kettes vízszintes	Hármas vízszintes	Négyes vízszintes
Lótuszfehér	MTN4010-6535	MTN4020-6535	MTN4030-6535	MTN4040-6535
Antracit	MTN4010-6534	MTN4020-6534	MTN4030-6534	MTN4040-6534
Szahara	MTN4010-6533	MTN4020-6533	MTN4030-6533	MTN4040-6533
Acél	MTN4010-6536	MTN4020-6536	MTN4030-6536	MTN4040-6536
Fém keretek	Egyes	Kettes vízszintes	Hármas vízszintes	Négyes vízszintes
Nikkel	MTN4010-6550	MTN4020-6550	MTN4030-6550	MTN4040-6550
Pezsgő	MTN4010-6551	MTN4020-6551	MTN4030-6551	MTN4040-6551
Mokka	MTN4010-6552	MTN4020-6552	MTN4030-6552	MTN4040-6552
Üveg keretek	Egyes	Kettes vízszintes	Hármas vízszintes	Négyes vízszintes
Kristályfehér	MTN4010-6520	MTN4020-6520	MTN4030-6520	MTN4040-6520
Ónixfekete	MTN4010-6503	MTN4020-6503	MTN4030-6503	MTN4040-6503
Kő keretek	Egyes	Kettes vízszintes	Hármas vízszintes	Négyes vízszintes
Pala	MTN4010-6547	MTN4020-6547	MTN4030-6547	MTN4040-6547

D-LIFE MŰANYAG FEDELEK				D-LIFE FÉM FEDELEK		
Lótuszfehér	Antracit	Szahara	Acél	Nikkel	Pezsgő	Mokka

Bluetooth vagy PlusLink vezérlőegység és billentyű szükséges hozzá

Ötös vízszintes	Kettes függőleges	Hármas függőleges	Négyes függőleges	Ötös függőleges
MTN4050-6535	MTN4020-6535	MTN4030-6535	MTN4040-6535	MTN4050-6535
MTN4050-6534	MTN4020-6534	MTN4030-6534	MTN4040-6534	MTN4050-6534
MTN4050-6533	MTN4020-6533	MTN4030-6533	MTN4040-6533	MTN4050-6533
MTN4050-6536	MTN4020-6536	MTN4030-6536	MTN4040-6536	MTN4050-6536
Ötös vízszintes	Kettes függőleges	Hármas függőleges	Négyes függőleges	Ötös függőleges
MTN4050-6550	MTN4020-6550	MTN4030-6550	MTN4040-6550	MTN4050-6550
MTN4050-6551	MTN4020-6551	MTN4030-6551	MTN4040-6551	MTN4050-6551
MTN4050-6552	MTN4020-6552	MTN4030-6552	MTN4040-6552	MTN4050-6552
Ötös vízszintes	Kettes függőleges	Hármas függőleges	Négyes függőleges	Ötös függőleges
MTN4050-6520	MTN4020-6520	MTN4030-6520	MTN4040-6520	MTN4050-6520
MTN4050-6503	MTN4020-6503	MTN4030-6503	MTN4040-6503	MTN4050-6503
Ötös vízszintes	Kettes függőleges	Hármas függőleges	Négyes függőleges	Ötös függőleges
MTN4050-6547	MTN4020-6547	MTN4030-6547	MTN4040-6547	MTN4050-6547

