



Panorama tertiaire jusqu'à 250A

eDesign:

L'outil le plus rapide et le plus simple pour la conception de tableaux électriques.

Connectez-vous pour bénéficier des avantages suivants :
Sauvegarde automatique de vos projets et de vos dernières modifications.
Accès à tous vos produits favoris. Espace dédié pour vos documents annexes : photos etc... Confidentialité des données conforme au RGPD.

[Flipbook.se.com](https://flipbook.se.com)

Consultez dès maintenant
notre catalogue général
entièrement numérique

edesign.se.com

Schneider Electric nv/sa
Dieweg 3
B-1180 Bruxelles
FR : +32 (0)2 620 80 81
NL : +32 (0)2 620 80 85
customer-service.be@schneider-electric.com

BTW: BE 0451.362.180
RPM Bruxelles
ING: 310-1110264-88 IBAN:
BE 56 3101 1102 6488 SWIFT
BIC: BBRU BE BB

Schneider
Electric

> Acti9 Diff. <63A

Réf.	Description
Type A	
A9R01240	iID 2P 40A 30mA Instantané
A9R01263	iID 2P 63A 30mA Instantané
A9R01440	iID 4P 40A 30mA Instantané
A9R01463	iID 4P 63A 30mA Instantané
A9R01491	iID 2P 40A 300mA Instantané
A9R21480	iID 2P 63A 300mA Instantané
A9R04240	iID 4P 40A 300mA Instantané
A9R04263	iID 4P 63A 300mA Instantané
A9R04463	iID 4P 63A 300mA Instantané
A9R05440	iID 4P 40A 300mA Sélectif
A9R05463	iID 4P 63A 300mA Sélectif
A9R24480	iID 4P 40A 300mA Sélectif
A9R04440	iID 4P 63A 300mA Sélectif
Type A-SI Super-immunisé	
A9R31240	iID 2P 40A 30mA Instantané
A9R31263	iID 2P 63A 30mA Instantané
A9R31440	iID 4P 40A 30mA Instantané
A9R31463	iID 4P 63A 30mA Instantané
A9R31480	iID 4P 63A 300mA Instantané
A9R31491	iID 2P 40A 300mA Sélectif
A9R34463	iID 2P 63A 300mA Sélectif
A9R34491	iID 4P 40A 300mA Sélectif
A9R35240	iID 4P 63A 300mA Sélectif
A9R35263	iID 4P 40A 500mA Sélectif
A9R35440	iID 4P 63A 500mA Sélectif
A9R35463	iID 4P 63A 300mA Sélectif
A9R37440	iID 4P 40A 500mA Sélectif
A9R37463	iID 4P 63A 500mA Sélectif
Type B	
A9Z51240	iID 2P 40A 30mA Type B-EV Instantané
A9Z51440	iID 4P 40A 30mA Type B-EV Instantané
A9Z61240	iID 2P 40A 30mA Type B-SI Instantané
A9Z61440	iID 4P 40A 30mA Type B-SI Instantané
A9Z61463	iID 4P 63A 30mA Type B-SI Instantané
A9Z64240	iID 2P 40A 300mA Type B-SI Instantané
A9Z64263	iID 2P 63A 300mA Type B-SI Instantané
A9Z64440	iID 4P 40A 300mA Type B-SI Instantané
A9Z64463	iID 4P 63A 300mA Type B-SI Instantané
A9Z65440	iID 4P 40A 300mA Type B-SI Sélectif
A9Z65463	iID 4P 63A 300mA Type B-SI Sélectif

> Bloc différentiel Acti9 Vigii 125A

Réf.	Description
A9N18578	Vigii C120 4P 30mA Type A Instantané
A9N18579	Vigii C120 4P 300mA Type A Instantané
A9N18587	Vigii C120 4P 300mA Type A Sélectif
A9N18589	Vigii C120 4P 1000mA Type A Sélectif
A9N18554	Vigii C120 4P 30mA Type A-SI Instantané
A9N18560	Vigii C120 4P 30mA Type A-SI Sélectif
A9N18555	Vigii C120 4P 300mA Type A-SI Instantané
A9N18561	Vigii C120 4P 1000mA Type A-SI Sélectif

> Acti9 Diff. >63A

Réf.	Description
Type A	
A9R01491	iID 4P 100A 30mA Instantané
A9R21480	iID 4P 80A 30mA Instantané
A9R24480	iID 4P 80A 300mA Instantané
A9R04491	iID 4P 100A 300mA Instantané
A9R05491	iID 4P 100A 300mA Sélectif
A9R25480	iID 4P 80A 300mA Sélectif
A9R21492	iID 4P 125A 30mA Instantané
A9R24492	iID 4P 125A 300mA Instantané
A9R25492	iID 4P 125A 300mA Sélectif
Type A-SI Super-immunisé	
A9R31480	iID 4P 80A 30mA Instantané
A9R31491	iID 4P 100A 30mA Instantané
A9R34491	iID 4P 100A 300mA Instantané
A9R35480	iID 4P 80A 300mA Sélectif
A9R35491	iID 4P 100A 300mA Sélectif
A9R37480	iID 4P 80A 500mA Sélectif
A9R31492	iID 4P 125A 30mA Instantané
Type B	
A9Z61480	iID 4P 80A 30mA Type B-SI Instantané
A9Z64480	iID 4P 80A 300mA Type B-SI Instantané
A9Z65480	iID 4P 80A 300mA Type B-SI Sélectif
A9R44492	iID 4P 125A 300mA Type B Instantané
A9R45492	iID 4P 125A 300mA Type B Sélectif
Accessoires	
A9A26981	Cache-bornes pour iC60 iID, 20x
16939	Cache-bornes pour iC60 iID, 10x

> Bloc différentiel Acti9 Vigii 63A

Réf.	Description
A9V21263	Vigii iC60 2P 30mA Type A Instantané
A9V21463	Vigii iC60 4P 30mA Type A Instantané
A9V24263	Vigii iC60 2P 300mA Type A Instantané
A9V24463	Vigii iC60 4P 300mA Type A Instantané
A9V25263	Vigii iC60 2P 300mA Type A Sélectif
A9V25463	Vigii iC60 4P 300mA Type A Sélectif
A9V29463	Vigii iC60 4P 1000mA Type A Instantané
A9V31263	Vigii iC60 2P 30mA Type A-SI Instantané
A9V31463	Vigii iC60 4P 30mA Type A-SI Instantané
A9V35263	Vigii iC60 2P 300mA Type A-SI Sélectif
A9V35463	Vigii iC60 4P 300mA Type A-SI Sélectif

> Acti9 iC60 RCBO

Réf.	Description
A9D17216	RCBO 2P 16A 30mA Type A
A9D67432	RCBO 4P 32A 30mA Type A
A9D54216	RCBO 2P 16A 300mA Type A
A9D67416	RCBO 4P 16A 30mA Type A
A9D17220	RCBO 2P 20A 30mA Type A

> Disjoncteur Acti9 63A-125A

Réf.	Description
10 kA Icu à 380...415 VCA selon EN/IEC 60947-2	
A9N18365	C120N 3P 80A courbe C
A9N18367	C120N 3P 100A courbe C
A9N18369	C120N 3P 125A courbe C
A9N18371	C120N 4P 63A courbe C
A9N18372	C120N 4P 80A courbe C
A9N18374	C120N 4P 100A courbe C
A9N18376	C120N 4P 125A courbe C
A9N18391	C120N 4P 80A courbe D
A9N18392	C120N 4P 100A courbe D
15 kA Icu à 380...415 VCA selon EN/IEC 60947-2	
A9N18479	C120H 4P 80A courbe C
A9N18480	C120H 4P 100A courbe C
A9N18481	C120H 4P 125A courbe C



> Disjoncteur Acti9 ≤63A

Réf.	Description
4500 A à 400 VCA selon IEC60898-1	
6 kA Icu à 380...415 VCA selon IEC60947-2	
A9F64202	iC60a 2P 2A courbe C
A9F64204	iC60a 2P 4A courbe C
A9F64206	iC60a 2P 6A courbe C
A9F64210	iC60a 2P 10A courbe C
A9F64216	iC60a 2P 16A courbe C
A9F64220	iC60a 2P 20A courbe C
A9F64225	iC60a 2P 25A courbe C
A9F64232	iC60a 2P 32A courbe C
A9F64240	iC60a 2P 40A courbe C
A9F64250	iC60a 2P 50A courbe C
A9F64263	iC60a 2P 63A courbe C
A9F64316	iC60a 3P 16A courbe C
A9F64363	iC60a 3P 63A courbe C
A9F64406	iC60a 4P 6A courbe C
A9F64410	iC60a 4P 10A courbe C
A9F64416	iC60a 4P 16A courbe C
A9F64420	iC60a 4P 20A courbe C
A9F64425	iC60a 4P 25A courbe C
A9F64432	iC60a 4P 32A courbe C
A9F64440	iC60a 4P 40A courbe C
A9F64450	iC60a 4P 50A courbe C
A9F64463	iC60a 4P 63A courbe C



*Veuillez consulter les pages L270-L271 dans notre catalogue général pour les courbes de déclenchement

> Disjoncteur Acti9 ≤63A (suite)

Réf.	Description
6000 A Icn à 400 VCA selon IEC60898-1*	
10 kA Icu à 380...415 VCA selon IEC60947-2*	
A9F79206	iC60N 2P 6A courbe C
A9F79210	iC60N 2P 10A courbe C
A9F79216	iC60N 2P 16A courbe C
A9F79220	iC60N 2P 20A courbe C
A9F79225	iC60N 2P 25A courbe C
A9F79232	iC60N 2P 32A courbe C
A9F79240	iC60N 2P 40A courbe C
A9F79250	iC60N 2P 50A courbe C
A9F79263	iC60N 2P 63A courbe C
A9F79406	iC60N 4P 6A courbe C
A9F79410	iC60N 4P 10A courbe C
A9F79416	iC60N 4P 16A courbe C
A9F79420	iC60N 4P 20A courbe C
A9F79425	iC60N 4P 25A courbe C
A9F79432	iC60N 4P 32A courbe C
A9F79440	iC60N 4P 40A courbe C
A9F79450	iC60N 4P 50A courbe C
A9F79463	iC60N 4P 63A courbe C
10000 A Icn à 400 VCA selon IEC60898-1	
15 kA Icu à 380...415 VCA selon IEC60947-2	
A9F89206	iC60H 2P 6A courbe C
A9F89210	iC60H 2P 10A courbe C
A9F89216	iC60H 2P 16A courbe C
A9F89220	iC60H 2P 20A courbe C
A9F89225	iC60H 2P 25A courbe C
A9F89232	iC60H 2P 32A courbe C
A9F89240	iC60H 2P 40A courbe C
A9F89250	iC60H 2P 50A courbe C
A9F89263	iC60H 2P 63A courbe C
A9F89406	iC60H 4P 6A courbe C
A9F89410	iC60H 4P 10A courbe C
A9F89416	iC60H 4P 16A courbe C
A9F89420	iC60H 4P 20A courbe C
A9F89425	iC60H 4P 25A courbe C
A9F89432	iC60H 4P 32A courbe C
A9F89440	iC60H 4P 40A courbe C
A9F89450	iC60H 4P 50A courbe C
A9F89463	iC60H 4P 63A courbe C

> NSXm

Réf.	Description
C11E4TM063L	ComPacT NSXm E 4P4d TM63D EverLink
C11E4TM080L	ComPacT NSXm E 4P4d TM80D EverLink
C11E4TM100L	ComPacT NSXm E 4P4d TM100D EverLink
C12E4TM125L	ComPacT NSXm E 4P4d TM125D EverLink
C12E4TM160L	ComPacT NSXm E 4P4d TM160D EverLink
C11E44V100L	ComPacT NSXm MicroLogic 4.1 E 4P 100A EverLink
C12E44V160L	ComPacT NSXm MicroLogic 4.1 E 4P 160A EverLink

> PrismaSeT S en saillie

Coffrets métal / plastique Classe II* jusqu'à 160A

Réf.	Description
LVSST424	4x24M - sans porte
LVSST524	5x24M - sans porte
LVSST624	6x24M - sans porte
LVSST724	7x24M - sans porte
LVSST824	8x24M - sans porte
LVSSD624	6x24M - sans porte - avec gaine
LVSSD724	7x24M - sans porte - avec gaine
LVSSD824	8x24M - sans porte - avec gaine



Portes

LVSSDD6	Pour gaine - 6 rangées - blanche
LVSSDD7	Pour gaine - 7 rangées - blanche
LVSSDD8	Pour gaine - 8 rangées - blanche
LVSSDP424	4 rangées 24M - blanche
LVSSDP524	5 rangées 24M - blanche
LVSSDP624	6 rangées 24M - blanche
LVSSDP724	7 rangées 24M - blanche
LVSSDP824	8 rangées 24M - blanche
LVSSDT424	Transparente - 4 rangées 24M
LVSSDT524	Transparente - 5 rangées 24M
LVSSDT624	Transparente - 6 rangées 24M
LVSSDT724	Transparente - 7 rangées 24M
LVSSDT824	Transparente - 8 rangées 24M

Accessoires

LVSSY801	Kit de montage pour NSXm 160A dans le coffret
LVSSY802	Kit de montage pour NSXm 160A - dans la gaine
A9XPK707	VDIS 3P - 125A - 250/440V - 33 connexions
A9XPK714	VDIS 3P - 125A - 250/440V - 33 connexions
A9XPK715	VDIS 3PN - 160A - 250/440V - 66 connect. - avec câbles d'alimentation
A9XPKL10	Clips de verrouillage - montage dans PrismaSeT XS/S - set de 10
A9XPKV04	Accessoire de montage pour PrismaSet G - set de 4



*Coffret à double isolation qui protège contre les contacts indirects sans nécessiter de conducteur de protection (terre)

> Coffrets Mureva

Étanche, double isolation - IP65

Réf.	Description
13962M	12 modules - 1 rangée
13964M	12 modules - 2 rangées
13966M	12 modules - 3 rangées
13963M	18 modules - 1 rangée
13965M	18 modules - 2 rangées
13967M	18 modules - 3 rangées
13968M	18 modules - 4 rangées



> Armoires fonctionnelles jusqu'à 630A

Coffret largeur 600

Coffret largeur 600						
		Coffret L600			Gaine L300	
	Hauteur	Enveloppe	Porte pleine	Porte transparente	Gaine	Porte pleine
Montage mural (B600)						
6M	330 mm	LVS08102	LVS08122	LVS08132	LVS08172	LVS08182
9M	480 mm	LVS08103	LVS08123	LVS08133	LVS08173	LVS08183
12M	630 mm	LVS08104	LVS08124	LVS08134	LVS08174	LVS08184
15M	780 mm	LVS08105	LVS08125	LVS08135	LVS08175	LVS08185
18M	930 mm	LVS08106	LVS08126	LVS08136	LVS08176	LVS08186
21M	1080 mm	LVS08107	LVS08127	LVS08137	LVS08177	LVS08187
24M	1230 mm	LVS08108	LVS08128	LVS08138	LVS08178	LVS08188
27M	1380 mm	LVS08109	LVS08222	LVS08232	LVS08179	LVS08282

Armoires largeur 600

Armoires largeur 600						
		Armoire 600			Gaine L300	
	Hauteur	Enveloppe	Porte pleine	Porte transparente	Gaine	Porte pleine
Sur socle (B600)						
27M	1530 mm	LVS08202	LVS08222	LVS08232	LVS08272	LVS08282
30M	1680 mm	LVS08203	LVS08223	LVS08233	LVS08273	LVS08283
33M	1830 mm	LVS08204	LVS08224	LVS08234	LVS08274	LVS08284
36M	1980 mm	LVS08205	LVS08225	LVS08235	LVS08275	LVS08285

Accessoires pour PrismaSeT G

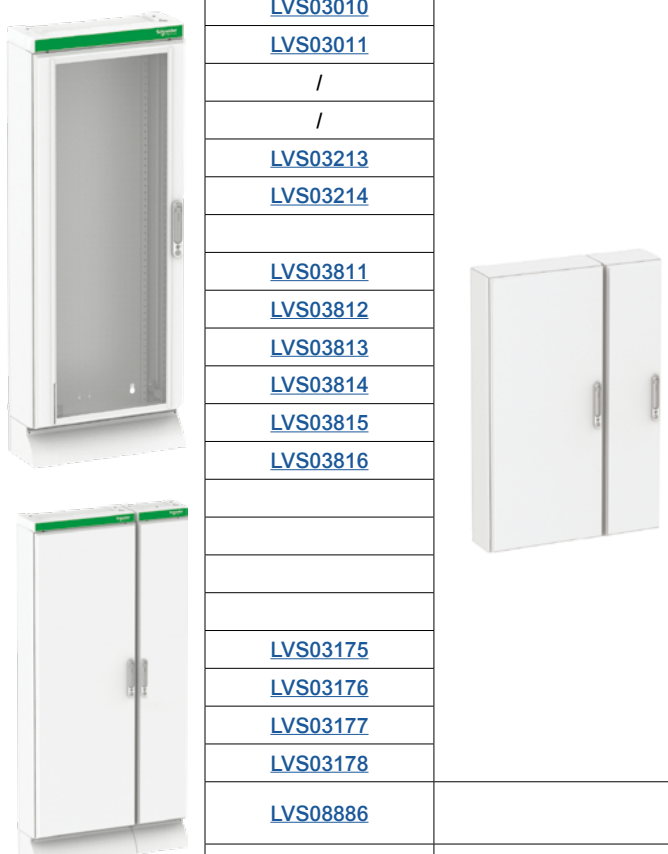
	L600		L300	
Rail DIN	Fixe	LVS03001	LVS03010	
	Réglable	LVS03002	LVS03011	
	Abaissé	LVS03003	/	
	Rail en fond	LVS03004	/	
Plastron modulaire	3M haut	LVS03203	LVS03213	
	4M haut	LVS03204	LVS03214	
	5M haut	LVS03205		
Plastron plein	1M haut	LVS03801	LVS03811	
	2M haut	LVS03802	LVS03812	
	3M haut	LVS03803	LVS03813	
	4M haut	LVS03804	LVS03814	
	5M haut	LVS03805	LVS03815	
	6M haut	LVS03806	LVS03816	
Fixations	HZ fix. (12 pc)	LVS04239		
	HZ capot	LVS04243		
	V fix. (12 pc)	LVS04264		
	V Capot	LVS04263		
Plaque perforée		LVS03170	LVS03175	
		LVS03171	LVS03176	
		LVS03172	LVS03177	
		LVS03173	LVS03178	
Bandeau vert		LVS08893	LVS08886	
Eclairage		LVS08964	/	
Général		LVS08867	Support bridage (1PCE=2)	
		LVS04200	Collecteur de Terre 40 cavaliers	
		LVS08963	Support document RAL 9003	
		LVS03220	Bande obturateur L1000	

> Armoires fonctionnelles jusqu'à 630A



Armoires de largeur 850

	Hauteur	Armoire L850			Gaine L300	
		Enveloppe	Porte pleine	Porte transparente	Gaine	Porte pleine
Sur socle (L850)						
27M	1530 mm	LVS08242	LVS08252	LVS08262	LVS08272	LVS08282
30M	1680 mm	LVS08243	LVS08253	LVS08263	LVS08273	LVS08283
33M	1830 mm	LVS08244	LVS08254	LVS08264	LVS08274	LVS08284
36M	1980 mm	LVS08245	LVS08255	LVS08265	LVS08275	LVS08285

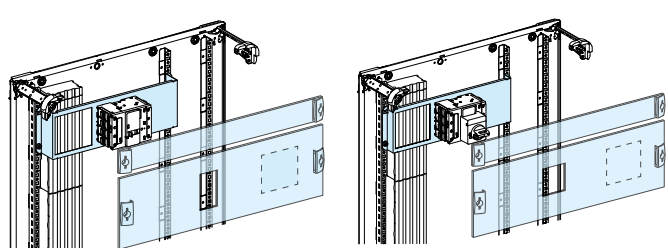
Accessoires pour PrismaSeT G (L850)

		Réf.	
Rail DIN	Fixe	LVS03006	
	Réglable	LVS03007	
Plastron modulaire	3M haut	LVS03216	
	4M haut	LVS03217	
	5M haut	LVS03218	
Plastron plein	1M haut	LVS03851	
	3M haut	LVS03853	
	4M haut	LVS03854	
	6M haut	LVS03856	

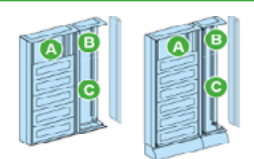
Montage armoire PrismaSeT

			
	Zone A - Coffret L600	Zone B - Gaine à câbles	
Modulaire <40A	LVS03001	Platine NS_INS250	LVS03050
	LVS03203	Plastron INS-INV250 (9M)	LVS03251
Modulaire <= 63A (1 rangée)	LVS03001	Platine NSX160/250A	LVS03050
	LVS03204	Plastron NSX160/250 (9M)	LVS03253
Plastron plein	LVS03805	Liaison NSX-Jeu de barres 630A	LVS04075
	LVS03002	Répartiteur étagé 160A 4P	LVS04052
INS40-160 / NG125 / C120 appareils modulaires	LVS03260	Répartiteur étagé 250A 4P	LVS04053
NSXm + appareils modulaires	LVS03261	Répartiteur étagé 400A 4P	LVS04054
ComPacT INS/ INV250 (hor)	LVS03264	Répartiteur étagé 630A 4P	LVS04055
ComPacT NSX 100/250 (hor)	LVS03030	POLYBLOC 250A 4P	LVS04034
	LVS03232	Bloc additionnel 35mm ² 4P	LVS04156
	LVS03802	Rail réglable L250	LVS03011

*Pour plus de détails et pour consulter les règles de montage, veuillez vous référer aux pages F26 à F88 du catalogue digital.

> Gestion de l'éclairage, du temps & de l'énergie

Nouvel interrupteur multifonctions Acti9 iC+!

Réf.	Description
A9C1B120	Bluetooth iC+ 20A contacteur 20A avec fonctions astro+interrupteur horaire



Interrupteurs horaire

Réf.	Description
15331	Acti9 IHH 7j 1 canal ARM*
15335	Acti9 IH 24h 1 canal SRM**
15336	Acti9 IH 24h 1 canal ARM*
CCT15365	Acti9 IH 24h 1 canal ARM*
CCT15367	Acti9 IH 7j 1 canal ARM*
CCT15441	Acti9 IHP 1 canal
CCT15551	Acti9 IHP+ 1 canal - smart
CCT15443	Acti9 IHP 2 canaux
CCT15553	Acti9 IHP+ 2 canaux - smart
CCT15854	Acti9 IHP 1 canal - 24h
CCT16364	Acti9 IH 24h 1 canal SRM**

* Avec réserve de marche

** Sans réserve de marche



Interrupteurs crépusculaires

Réf.	Description
CCT15482	IC100
CCT15483	IC2000p+ 1 canal
CCT15225	IC Astro - 1 canal - smart
CCT15245	IC Astro - 2 canaux - smart
CCT15369	IC2000 avec capteur de luminosité extérieure (18 mm)



Transformateurs de sonnerie



Réf.	Description
A9A15212	iTR 16VA 8-12V AC
R9C15408	iTR 4VA 8V AC
A9A15215	iTR 25VA 12-24V AC
A9A15216	iTR 8VA 8-12V AC

Transformateurs de sécurité modulaire







Réf.	Description
A9A15218	iTR 16VA 12-24V AC
A9A15219	iTR 25VA 12-24V AC
A9A15220	iTR 40VA 12-24V AC
A9A15222	iTR 63VA 12-24V AC

Relais de temporisation

Réf.	Description
A9E16065	Relais iRTA - 1C/O - Uc 24-240 V CA/24V CC
A9E16066	Relais iRTB - 1C/O-Uc 24-240VCA/24V CC
A9E16067	Relais iRTC - 1O/C-Uc 24-240V CA / 24V CC
A9E16068	Relais iRTH - 1C/O-Uc 24-240V CA / 24V CC
A9E16069	Relais clignotant iRTL - 1C/O - Uc 24 - 240 VAC/24VDC
A9E16070	Relais iRTMF - 4 types temporisation - Uc 12 - 240 VAC/VDC

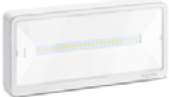

> Éclairage de secours Exiway

Réf.	Description	
Exiway Trend		
OVA47028	LED - Standard - IP42/110lm - 1/1,5/2/3 h - P/NP	
OVA47029	LED - Standard - IP65/110lm - 1/1,5/2/3 h - P/NP	
OVA47030	LED - Standard - IP42/250lm - 1/1,5/2/3 h - P/NP	
OVA47031	LED - Standard - IP65/250lm - 1/1,5/2/3 h - P/NP	
OVA47131	LED - Activa - IP65/250lm - 1/1,5/2/3 h - P/NP	
OVA47133	LED - Activa - IP65/500lm - 1/1,5/2/3 h - P/NP	
Exiway Smartduo		
OVA48020	LED - Activa - IP65/2400lm - 1h - NP/N	
Exiway Smartled		
OVA48524	LED - Activa - IP65/250lm - 1/1,5/2/3 h - P/NP	
OVA48525	LED - Activa - IP65/500lm - 1/1,5/2/3 h - P/NP	
OVA48526	LED - Activa - IP65/800lm - 1/1,5/2/3 h - P/NP - -25°C	
OVA48527	LED - Activa - IP65/800lm - 1/1,5/2/3 h - P/NP	
OVA48528	LED - Activa - IP65/1250lm - 1/1,5/2/3 h - P/NP	
OVA48529	LED - Activa - IP65/1400lm - 1/1,5/2/3 h - P/NP	
Exiway Light		
OVA44016	LED - Standard - IP42 -110lm - 1/1,5/2/3 h	
OVA44018	LED - Standard - IP42 -250lm - 1/1,5/2/3 h	
Exiway Smartbeam		
OVA48952	LED - Encastré - Voie d'évacuation - IP42 - 1,5h	
OVA48953	LED - Encastré - Antipanique - IP42 - 1,5h	
OVA48956	LED - Encastré - 5lux -220lm - IP42 - blanc - 3h	
OVA48985	LED - En saillie - Antipanique - IP65 - 3h	
OVA48984	LED - En saillie - Voie d'évacuation - IP65 - 3h	

Référez-vous au [Panorama Eclairage de secours](#) pour un meilleur aperçu des références commerciales.

> SpaceLogic KNX

Réf.	Description
MTN6513-1202	Alimentation KNX 640 mA
MTN6705-0008S	Actionneur Master 8 canaux 10AX/16AC1
MTN6805-0008	Actionneur Extension 8 canaux 10AX/16AC1
MTN6710-0102S	Variateur universel master 2 canaux
MTN6710-0102	Variateur universel extension 2 canaux
MTN644492	Entrée binaire REG-K 4x10V
MTN644592	Entrée binaire REG-K 8x10V
MTN6725-0101	Passerelle KNX/DALI Pro 1 canal DALI-2
MTN6500-0103	Router IP KNX SpaceLogic pour rail DIN 1M (18mm)
MTN6303-0019	Mini Détecteur de présence, IP20, blanc
MTN630919	Détecteur de présence, avec contrôle lum.+ IR
MTN6215-0410S	Écran tactile KNX 4 pouces, 24VDC, noir
MTN6194-6010S	Bouton-poussoir KNX à affichage dynamique
MTN6191-6034	1 touche pour bouton-poussoir à affichage dynamique, anthracite
MTN6191-6035	1 touche pour bouton-poussoir à affichage dynamique, blanc
MTN6192-6034	2 touches pour bouton-poussoir à affichage dynamique, anthracite.
MTN6192-6035	2 touches pour bouton-poussoir à affichage dynamique, blanc
MTN6193-6034	3 touches pour bouton-poussoir à affichage dynamique, anthracite.
MTN6193-6035	3 touches pour bouton-poussoir à affichage dynamique, blanc
MTN6194-6034	4 touches pour bouton-poussoir à affichage dynamique, anthracite.

> SpaceLogic KNX

Réf.	Description
MTN6194-6035	4 touches pour bouton-poussoir à affichage dynamique, blanc
MTN6185-6034	Bouton-poussoir KNX Pro T anthracite
MTN6185-6035	Bouton-poussoir KNX Pro T blanc
MEG4010-6534	Plaquette de finition anthracite (simple)
MEG4010-6535	Plaquette de finition blanche (simple)
MTN6002-0002S	Interface bouton-poussoir double
MTN6002-0004S	Interface bouton-poussoir quadruple
MTN6002-0008S	Interface bouton-poussoir 8 voies
MTN6002-0108S	Interface bouton-poussoir 8 voies Pro

> EcoStruxure pour petit tertiaire

Licences de logiciels

Réf.	Description
PAS400	ESX Panel Server Entry - concentrateur sans fil - 100..277 Vac/dc
PSWEOESSPLT12A	Abonnement Essential à EcoStruxure Energy Hub - licence 1 appareil - 1 an
PSWEOESSPLT36A	Abonnement Essential à EcoStruxure Energy Hub - licence 1 appareil - 3 ans
PSWEOECCALT12A	Abonnement Advanced EcoStruxure Energy Hub - licence -1 appareil - 1 an
PSWEOADVPLT36A	Abonnement Advanced EcoStruxure Energy Hub - licence-1 appareil - 3 ans

Compatible avec

Réf.	Description
A9MEM1521	Acti 9 - PowerTag - 1P+N - Haute - Capteur d'énergie - Max. 63A
A9MEM1522	Acti 9 - PowerTag - 1P+N - Basse - Capteur d'énergie - Max. 63A
A9MEM1541	Acti 9 - PowerTag - 3P+N - Haute - Capteur d'énergie - Max. 63A
A9MEM1542	Acti 9 - PowerTag - 3P+N - Basse - Capteur d'énergie - Max. 63A
A9MEM1543	PowerTag 3P (230V) 63A
A9MEM1560	Acti9 PowerTag FLEX 1P+N Haut/Bas
A9MEM1570	Acti9 PowerTag FLEX 3P+N Haut/Bas
A9MEM1580	PowerTag Energy F160 3P/3P+N
A9MEM1590	PowerTag Energy R200 3P/3P+N
A9MEM1591	PowerTag Energy R600 3P/3P+N
A9MEM1592	PowerTag Energy R1000 3P/3P+N
A9MEM1593	PowerTag Energy R2000 3P/3P+N
LV434020	PowerTag NSX 3P - 250A
LV434021	PowerTag NSX 3P+N 250 A
LV434022	PowerTag NSX 3P - 630A
LV434023	PowerTag NSX 3P+N - 630A
A9XMC1D3	PowerTag C Controle Module E/S
A9XST114	4 Powertag A (4 T° Capteurs)

Eclairages de secours communicants sans fil

Réf.	Description
OVA47211	Exiway Trend - Activa link - IP65/110lm - 1/1,5/2/3 h - P/NP - Connecté
OVA47213	Exiway Trend - Activa link - IP65/250lm - 1/1,5/2/3 h - P/NP - Connecté
OVA47215	Exiway Trend - Activa link - IP65/500lm - 1/1,5/2/3 h - P/NP - Connecté
OVA44211	Exiway Light - Activa Link - IP65/110lm - 1/1,5/2/3 h - P/NP - Connecté
OVA44213	Exiway Light - Activa Link - IP65/250lm - 1/1,5/2/3 h - P/NP - Connecté
OVA44215	Exiway Light - Activa Link - IP65/500lm - 1/1,5/2/3 h - P/NP - Connecté



> Compteurs d'énergie



Réf.	Description
A9MEM2455	iEM2155 1P 63A avec comm. Modbus MID
A9MEM3110	iEM3110 3P 63A, avec sortie d'impulsions, MID
A9MEM3155	iEM3155 3P 63A

> Parafoudres



Réf.	Description
A9L1F625	Acti9 iPRD1 25kA 3P+N T1+2 Autoprotégé
A9L1F325	Acti9 iPRD1 25kA 3P T1+2 Autoprotégé
A9L2F640	Acti9 iPRD 40kA 3P+N T2+3 Autoprotégé
A9L2F340	Acti9 iPRD 40kA 3P T2+3 Autoprotégé
A9L16294	Acti9 iQuick PRD 40kA 3P+N T2 Autoprotégé
A9L16297	Acti9 iQuick PRD 20kA 3P+N T2 Autoprotégé
A9L1C625	Acti9 iPRD1 25kA 3P+N T1+2 Format compact
A9L1C325	Acti9 iPRD1 25kA 3P T1+2 Format compact
A9L1H625	Acti9 iPRD1 25kA 3P+N T1+2
A9L1H325	Acti9 iPRD1 25kA 3P T1+2
A9L20601	Acti9 iPRD 20kA 3P+N T2
A9L16482	Acti9 iPRD1 12.5kA 3P+N T1+2

> Découvrez mySchneider



Découvrez **mySchneider**, le programme pour électriciens de Schneider Electric ! Accédez aux informations sur les produits, les logiciels et les formations. Restez au courant des dernières nouveautés et trouvez des solutions aux défis auxquels vous êtes confrontés dans la pratique. Enregistrez-vous en tant que partenaire Premier et profitez des avantages de notre programme de fidélité.



> Bornes de recharge

Réf.	Description
Schneider Charge Pro	
EVB4S22N40	Schneider Charge Pro 1P-3P, 1xT2S, 7.4-11-22kW 16-32A, sans câble
EVB4S22N40M	Schneider Charge Pro 1P-3P, 1xT2S, 7.4-11-22kW 16-32A, avec MID, sans câble
EVB4S22NC0M	Schneider Charge Pro 1P-3P, 7.4-11-22kW, 16-32A, avec MID, avec câble
EVB4S22N40MG	Schneider Charge Pro 1P-3P, 1xT2S, 7.4-11-22kW, 16-32A, avec MID et 4G modem, sans câble
EVB4S22NC0MG	Schneider Charge Pro 1P-3P, 7.4-11-22kW, 16-32A, avec MID et 4G modem, avec câble
EVA2PBS1	Socle pour 1 Schneider Charge Pro
EVA2PBS2	Socle pour 2 Schneider Charge Pro
EVA2HPC3	Schneider Charge Peak-Controller 3P
Schneider StarCharge Fast DC	
EVD2S120TBB	120kW 2x CCS2, câble 3.8m avec système gestion de câble
EVD2S150TBB	150kW 2x CCS2, câble 3.8m avec système gestion de câble
EVD2S180TBB	180kW 2x CCS2, câble 3.8m avec système gestion de câble
EVD2S180TBBC7	180kW 2x CCS2, câble 7.5m sans système gestion de câble
EVD2S180TBBC	180kW 2x CCS2, câble 3.8m avec système gestion de câble et lecteur de carte de crédit
EVD2S240TBB	240kW 2x CCS2, câble 3.8m avec système gestion de câble
EVD2S320TBB	320kW 2x CCS2, câble 3.8m avec système gestion de câble
EVD2S320TBBC7	320kW 2x CCS2, câble 7.5m sans système gestion de câble
EVD2S320TBBC	320kW 2x CCS2, câble 3.8m avec système gestion de câble et lecteur de carte de crédit
Load Management System	
HMIBX1A0NEVB-100SCP	EcoStruxure™ EV Charging Expert, 250 bornes de recharge, gestion dynamique de la charge



[Découvrez notre Panorama Canalis pour simplifier aussi l'installation de vos bornes.](#)