



Easy series Products Price List 2024



สแกนเพิ่มเพื่อน

se.com/th

Life Is On

Schneider
Electric

Content

Power Circuit Breakers	04 - 09	10 - 12	13 - 17	18	19 - 23	
	Air Circuit Breakers รุ่น EasyPact™ MVS	Molded Case Circuit Breakers รุ่น EasyPact™ CVS	GoPact™ MCCB	Transfer Switch สำหรับเบรกเกอร์ รุ่น EasyPact™ MVS	Transfer Switching Equipment รุ่น GoPact™ MTS	
TeSys Control > Protect > Power > Active	25	26	27 - 28	29	30 - 31	
	Motor Circuit Breaker รุ่น Easy TeSys	Magnetic Contactor รุ่น Easy TeSys	Thermal Overload Relay รุ่น Easy TeSys	Accessories for Easy TeSys	ตารางการเลือกสินค้า Easy TeSys	
Digital Meters and Power Factor Correction	32 - 33	34 - 35	37	38	39	40 - 41
	คุณสมบัติของมิเตอร์ รุ่น PM2100, PM2200	Current Transformer	คาร์ปาซิเตอร์ รุ่น EasyLogic™ PFC Capacitor	คาร์ปาซิเตอร์ รุ่น EasyLogic™ PFC+ Capacitor	ติจูน รีแอคเตอร์ Easy Logic™ PFC Detuned Reactor MAX Tuning	EasyLogic™ APF
Miniature Circuit Breakers & Controls	42	43				
	IK60 Miniature Circuit Breaker	Accessories Comb busbar				
Industrial control components (pushbuttons, lamps, power supply units)	44 - 45	46 - 47	48	49	50 - 51	52 - 53
	XA2 Pushbuttons	XA2 Selector Switches	XA2 Illuminated pushbuttons	Bulbs with BA 9s base fitting and associated accessories	XA2 Pilot lamps	RXM miniature plug-in relays
	54	55				
	XVG Tower Light	Switch Mode Power Supply Phaseo Easy ABL2				
Soft-Starters and Variable Speed Drive	56	57				
	Altivar 310 Easy	Altivar 610 Easy และอุปกรณ์เสริม				
Human Machine Interfaces	58 - 59	58 - 59				
	Pro-face ST6000 Series	Pro-face STM6000 Series Modular Display				

ผลิตภัณฑ์เซอร์กิตเบรกเกอร์แรงดันต่ำของ Schneider ตามมาตรฐาน IEC 60947-2

EasyPact™ MVS



EasyPact™ MVS

- ACB
- ขนาดกระแส 800 – 4000A
- Icu = 50, 55, 65 kA@ 380/440Vac
- Ics = 100%Icu
- 3P, 4P
- ติดตั้งแบบ Fixed/Drawout
- Electronic trip unit
- สำหรับไฟ AC
- มีฟังก์ชันการวัดและการสื่อสาร (Metering and Communication)

EasyPact™ CVS



EasyPact™ CVS

- MCCB
- ขนาดเฟรม 100 - 630A
- ขนาดกระแส 16 – 630A
- Icu = 25, 36, 50 kA@ 380/440Vac
- Ics = 100%Icu
- 3P, 4P
- Thermal-magnetic trip unit(adj.)
- กระแสพิกัดสูงสุด 630A

GoPact™ MCCB



GoPact™ MCCB

- MCCB
- ขนาดกระแส 16A - 800A
- Icu = 15kA
- Ics = 100%Icu
- 3P
- Thermal-magnetic trip unit(adj.)

กริยูนิตสำหรับเบรกเกอร์รุ่น EasyPact™ MVS, EasyPact™ CVS

รุ่นเบรกเกอร์	EasyPact™ MVS			EasyPact™ CVS
ประเภทกริยูนิต	ET	ETA	ETV	TMD (adj)
ประเภทการป้องกันกระแส				
Overload, short circuit	ET2I	ETA2I	ETV2I	TMD
Overload, short circuit, Instantaneous	ET5S*	ETA5S*	ETV5S*	-
Overload, short circuit, Instantaneous, ground fault	ET6G	ETA6G	ETV6G	-
Overload, short circuit, Instantaneous, earth leakage protection	-	-	-	-
ประเภทการวัด	No meter	กระแส	กระแส, แรงดัน	No meter

* กรุณาติดต่อบริษัทฯ

Air Circuit Breakers - EasyPact™ MVS

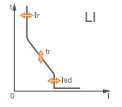

EasyPact™ MVS (3P) ติดตั้งพร้อมกริปยูนิตรุ่น ET2I



EasyPact™ MVS IUIU Fixed (800 - 4000A)



EasyPact™ MVS IUIU Drawout (800 - 4000A)

รายละเอียดสินค้า Frame (A)	รายละเอียด Trip unit	I _r long-time protection	I _{sd} short-time protection	I _l instantaneous protection	I _g earth fault protection	Fixed Circuit Breakers				Withdrawable/ Drawout Circuit Breakers			
						Type N		Type H		Type N		Type H	
						I _{cu} = I _{cs} = 50 kA (MVS800-3200) I _{cu} = I _{cs} = 55 kA (MVS4000)		I _{cu} = I _{cs} = 65 kA (MVS800-4000)		I _{cu} = I _{cs} = 50 kA (MVS800-3200) I _{cu} = I _{cs} = 55 kA (MVS4000)		I _{cu} = I _{cs} = 65 kA (MVS800-4000)	
รหัสสินค้า	ราคา (บาท)	รหัสสินค้า	ราคา (บาท)	รหัสสินค้า	ราคา (บาท)	รหัสสินค้า	ราคา (บาท)						
800 EasyPact MVS08	ET2I	320-800A	1.5-10*I _r	-	-	MVS08N3MF2L	99,800	MVS08H3MF2L	109,000	MVS08N3MW2L	125,500	MVS08H3MW2L	131,000
1000 EasyPact MVS10		400-1000A	1.5-10*I _r	-	-	MVS10N3MF2L	104,000	MVS10H3MF2L	108,000	MVS10N3MW2L	130,000	MVS10H3MW2L	135,000
1250 EasyPact MVS12		500-1250A	1.5-10*I _r	-	-	MVS12N3MF2L	108,000	MVS12H3MF2L	111,000	MVS12N3MW2L	139,000	MVS12H3MW2L	142,000
1600 EasyPact MVS16		640-1600A	1.5-10*I _r	-	-	MVS16N3MF2L	125,500	MVS16H3MF2L	131,000	MVS16N3MW2L	150,500	MVS16H3MW2L	156,500
2000 EasyPact MVS20		800-2000A	1.5-10*I _r	-	-	MVS20N3MF2L	138,000	MVS20H3MF2L	144,000	MVS20N3MW2L	173,000	MVS20H3MW2L	179,000
2500 EasyPact MVS25		1000-2500A	1.5-10*I _r	-	-	MVS25N3MF2L	179,000	MVS25H3MF2L	187,500	MVS25N3MW2L	224,500	MVS25H3MW2L	235,000
3200 EasyPact MVS32		1280-3200A	1.5-10*I _r	-	-	MVS32N3MF2L	222,500	MVS32H3MF2L	233,000	MVS32N3MW2L	275,000	MVS32H3MW2L	286,500
4000 EasyPact MVS40		1600-4000A	1.5-10*I _r	-	-	MVS40N3MF2L	330,500	MVS40H3MF2L	345,000	MVS40N3MW2L	402,500	MVS40H3MW2L	431,500

- ขนาดกระแส 800 - 4,000 A
- I_{cu} = 40, 55 kA@280/440V AC
- I_{cs} = 100% I_{cu}
- 3P, 4P
- ติดตั้งแบบ Fixed/Drawout แบบมีหรือไม่มีมือเทอรันในตัว
- Electronic Trip unit
- สำหรับไฟ AC

EasyPact™ MVS (3P) ติดตั้งพร้อมกริปยูนิตรุ่น ET6G

รายละเอียดสินค้า Frame (A)	รายละเอียด Trip unit	I _r long-time protection	I _{sd} short-time protection	I _l instantaneous protection	I _g earth fault protection	Fixed Circuit Breakers				Withdrawable/ Drawout Circuit Breakers				
						Type N		Type H		Type N		Type H		
						I _{cu} = I _{cs} = 50 kA (MVS800-3200) I _{cu} = I _{cs} = 55 kA (MVS4000)		I _{cu} = I _{cs} = 65 kA (MVS800-4000)		I _{cu} = I _{cs} = 50 kA (MVS800-3200) I _{cu} = I _{cs} = 55 kA (MVS4000)		I _{cu} = I _{cs} = 65 kA (MVS800-4000)		
รหัสสินค้า	ราคา (บาท)	รหัสสินค้า	ราคา (บาท)	รหัสสินค้า	ราคา (บาท)	รหัสสินค้า	ราคา (บาท)							
800 EasyPact MVS08	ET6G	320-800A	1.5-10*I _r	2-15*I _n or OFF	0.3-1*I _n (I _n ≤400A), 0.2-1*I _n (400A≤I _n <800A)	MVS08N3MF6L	130,000	MVS08H3MF6L	135,000	MVS08N3MW6L	157,500	MVS08H3MW6L	169,000	
1000 EasyPact MVS10		400-1000A	1.5-10*I _r	2-15*I _n or OFF	0.2-1*I _n	MVS10N3MF6L	143,000	MVS10H3MF6L	145,000	MVS10N3MW6L	167,000	MVS10H3MW6L	178,000	
1250 EasyPact MVS12		500-1250A	1.5-10*I _r	1.5-10*I _r	2-15*I _n or OFF	500-1200A	MVS12N3MF6L	156,500	MVS12H3MF6L	159,500	MVS12N3MW6L	190,500	MVS12H3MW6L	194,500
1600 EasyPact MVS16		640-1600A	1.5-10*I _r	1.5-10*I _r	2-15*I _n or OFF	500-1200A	MVS16N3MF6L	168,000	MVS16H3MF6L	171,000	MVS16N3MW6L	199,000	MVS16H3MW6L	213,000
2000 EasyPact MVS20		800-2000A	1.5-10*I _r	1.5-10*I _r	2-15*I _n or OFF	500-1200A	MVS20N3MF6L	180,500	MVS20H3MF6L	188,500	MVS20N3MW6L	220,500	MVS20H3MW6L	237,000
2500 EasyPact MVS25		1000-2500A	1.5-10*I _r	1.5-10*I _r	2-15*I _n or OFF	500-1200A	MVS25N3MF6L	223,500	MVS25H3MF6L	234,000	MVS25N3MW6L	271,000	MVS25H3MW6L	288,500
3200 EasyPact MVS32		1280-3200A	1.5-10*I _r	1.5-10*I _r	2-15*I _n or OFF	500-1200A	MVS32N3MF6L	264,500	MVS32H3MF6L	276,000	MVS32N3MW6L	330,500	MVS32H3MW6L	345,000
4000 EasyPact MVS40		1600-4000A	1.5-10*I _r	1.5-10*I _r	2-15*I _n or OFF	500-1200A	MVS40N3MF6L	375,000	MVS40H3MF6L	389,500	MVS40N3MW6L	454,000	MVS40H3MW6L	487,000

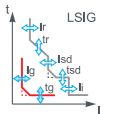

Air Circuit Breakers - EasyPact™ MVS



EasyPact™ MVS
800 - 4000A

- ขนาดกระแส 800 - 4,000 A
- Icu = 40, 55 kA@280/440V AC
- Ics = 100% Icu
- 3P, 4P
- ติดตั้งแบบ Fixed/Drawout แบบมีหรือไม่มีมิเตอร์ในตัว
- Electronic Trip unit
- สำหรับไฟ AC

EasyPact™ MVS (3P) ติดตั้งพร้อมกริปยูนิตรุ่น ETA และ ETV พร้อมฟังก์ชันการวัดและหน้าจอแสดงผล

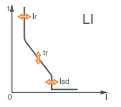









รายละเอียดสินค้า Frame (A)	รายละเอียด Trip unit	I _r long-time protection	I _{sd} short-time protection	I _i instantaneous protection	I _g earth fault protection	withdrawable/Drawout circuit breakers	
						Type N	
						I _{cu} = I _{cs} 50 kA (MVS 800-3200) I _{cu} = I _{cs} 55 kA (MVS 4000)	
						รหัสสินค้า	ราคา (บาท)
800	ETA2I	0.4-1*I _r	1.5-10*I _r	-	-	MVS08N3MW2A	145,000
1000		0.4-1*I _r	1.5-10*I _r	-	-	MVS10N3MW2A	148,500
1250		0.4-1*I _r	1.5-10*I _r	-	-	MVS12N3MW2A	154,500
1600		0.4-1*I _r	1.5-10*I _r	-	-	MVS16N3MW2A	183,000
2000		0.4-1*I _r	1.5-10*I _r	-	-	MVS20N3MW2A	201,000
2500		0.4-1*I _r	1.5-10*I _r	-	-	MVS25N3MW2A	261,500
3200		0.4-1*I _r	1.5-10*I _r	-	-	MVS32N3MW2A	306,000
4000		0.4-1*I _r	1.5-10*I _r	-	-	MVS40N3MW2A	449,000
800	ETA6G	0.4-1*I _r	1.5-10*I _r	2-15*I _n or OFF	0.3-1*I _n (I _n ≤400A), 0.2-1*I _n (400A≤I _n <800A)	MVS08N3MW6A	202,000
1000		0.4-1*I _r	1.5-10*I _r	2-15*I _n or OFF	0.2-1*I _n	MVS10N3MW6A	207,000
1250		0.4-1*I _r	1.5-10*I _r	2-15*I _n or OFF	500 - 1200A	MVS12N3MW6A	211,000
1600		0.4-1*I _r	1.5-10*I _r	2-15*I _n or OFF	500 - 1200A	MVS16N3MW6A	214,000
2000		0.4-1*I _r	1.5-10*I _r	2-15*I _n or OFF	500 - 1200A	MVS20N3MW6A	218,500
2500		0.4-1*I _r	1.5-10*I _r	2-15*I _n or OFF	500 - 1200A	MVS25N3MW6A	274,000
3200		0.4-1*I _r	1.5-10*I _r	2-15*I _n or OFF	500 - 1200A	MVS32N3MW6A	342,000
4000		0.4-1*I _r	1.5-10*I _r	2-15*I _n or OFF	500 - 1200A	MVS40N3MW6A	463,500
800	ETV2I	0.4-1*I _r	1.5-10*I _r	-	-	MVS08N3MW2V	150,500
1000		0.4-1*I _r	1.5-10*I _r	-	-	MVS10N3MW2V	152,500
1250		0.4-1*I _r	1.5-10*I _r	-	-	MVS12N3MW2V	159,500
1600		0.4-1*I _r	1.5-10*I _r	-	-	MVS16N3MW2V	179,000
2000		0.4-1*I _r	1.5-10*I _r	-	-	MVS20N3MW2V	207,000
2500		0.4-1*I _r	1.5-10*I _r	-	-	MVS25N3MW2V	269,000
3200		0.4-1*I _r	1.5-10*I _r	-	-	MVS32N3MW2V	316,000
4000		0.4-1*I _r	1.5-10*I _r	-	-	MVS40N3MW2V	462,500
800	ETV6G	0.4-1*I _r	1.5-10*I _r	2-15*I _n or OFF	0.3-1*I _n (I _n ≤400A), 0.2-1*I _n (400A≤I _n <800A)	MVS08N3MW6V	203,000
1000		0.4-1*I _r	1.5-10*I _r	2-15*I _n or OFF	0.2-1*I _n	MVS10N3MW6V	210,000
1250		0.4-1*I _r	1.5-10*I _r	2-15*I _n or OFF	500 - 1200A	MVS12N3MW6V	215,500
1600		0.4-1*I _r	1.5-10*I _r	2-15*I _n or OFF	500 - 1200A	MVS16N3MW6V	221,500
2000		0.4-1*I _r	1.5-10*I _r	2-15*I _n or OFF	500 - 1200A	MVS20N3MW6V	229,500
2500		0.4-1*I _r	1.5-10*I _r	2-15*I _n or OFF	500 - 1200A	MVS25N3MW6V	280,000
3200		0.4-1*I _r	1.5-10*I _r	2-15*I _n or OFF	500 - 1200A	MVS32N3MW6V	348,000
4000		0.4-1*I _r	1.5-10*I _r	2-15*I _n or OFF	500 - 1200A	MVS40N3MW6V	467,500

* กรุณาติดต่อตัวแทนจำหน่ายเพื่อตรวจสอบราคา

Air Circuit Breakers - EasyPact™ MVS

อุปกรณ์เสริมสำหรับเบรกเกอร์รุ่น EasyPact MVS

Electrical Auxiliaries สำหรับเบรกเกอร์รุ่น EasyPact™ MVS

รายละเอียดสินค้า	สำหรับเบรกเกอร์รุ่น Fixed Type		สำหรับเบรกเกอร์รุ่น Withdrawable / Drawout Type	
	รหัสสินค้า	ราคา (บาท)	รหัสสินค้า	ราคา (บาท)
Remote operation auxiliaries				
 Closing release XF 200/250 V AC/DC	MVS15512 + 47074	11,515	MVS15512 + 47849	11,495
 Opening release MX 200/250 V AC/DC	33662 + 47074	7,405	33662 + 47849	7,385
 Ready to close contact PF 1 changeover contact (5A - 240V)	47080+47074	4,585	47080+47849	4,565
 Motor mechanism MCH 220-240 Vac 50/60 Hz	47894+47074	41,365	47894+47849	41,345
 Undervoltage release response time 50ms MN 200/250 V AC/DC	33671 + 47074	7,435	33671+47849	7,415
 Undervoltage time delay unit (แบบปรับตั้งค่าได้) MN delay unit (Rr) 200/250 Vac/dc	33682	10,500	33682	10,500
Locking accessories				
 Pushbutton locking device (ไม่รวมกุญแจ)	48536	2,120	48536	2,120
 OFF position locking by keylock (1 lock+1 key)	64931	4,985	64931	4,985
 3-key interlock for 2 mains-1 tie system	VSRA3W	14,300	VSRA3W	14,300

Molded Case Circuit Breakers - EasyPact™ CVS

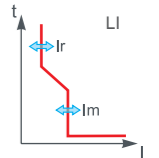

EasyPact™ CVS (3P) ติดตั้งพร้อม Thermal-Magnetic (TM-D) Trip unit

รายละเอียดสินค้า frame (A)	รายละเอียด trip unit	Ir long-time protection	Im Magnetic protection	Type B		Type F		Type N	
				Icu = Ics = 25kA		Icu = Ics = 36kA		Icu = Ics = 50kA	
				รหัสสินค้า	ราคา (บาท)	รหัสสินค้า	ราคา (บาท)	รหัสสินค้า	ราคา (บาท)
100	TM16D	11.2-16A	190A	LV510300	3,965	LV510330	4,565	-	-
	TM25D	17.5-25A	300A	LV510301	3,965	LV510331	4,565	-	-
	TM32D	22.4-32A	400A	LV510302	3,965	LV510332	4,565	-	-
	TM40D	28-40A	500A	LV510303	3,965	LV510333	4,565	-	-
	TM50D	35-50A	500A	LV510304	3,965	LV510334	4,565	-	-
	TM63D	44.1-63A	500A	LV510305	3,965	LV510335	4,565	-	-
	TM80D	56-80A	640A	LV510306	3,965	LV510336	4,565	-	-
	TM100D	70-100A	800A	LV510307	3,965	LV510337	4,565	-	-
160	TM100D	70-100A	800A	LV516301	4,860	LV516331	5,925	-	-
	TM125D	87.5-125A	1250A	LV516302	4,860	LV516332	5,925	-	-
	TM160D	112-160A	1250A	LV516303	4,860	LV516333	5,925	-	-
250	TM160D	112-160A	1250A	LV525301	6,550	LV525331	9,145	-	-
	TM200D	140-200A	2000A	LV525302	6,550	LV525332	9,145	-	-
	TM250D	175-250A	2500A	LV525303	6,550	LV525333	9,145	-	-
400	TM320D	224-320A	1600-3200A	-	-	LV540305	18,350	LV540315	20,000
	TM400D	280-400A	2000-4000A	-	-	LV540306	18,350	LV540316	20,000
630	TM500D	350-500A	2500-5000A	-	-	LV563305	19,450	LV563315	21,850
	TM600D	420-600A	2500-5000A	-	-	LV563306	19,450	LV563316	21,850
	TM630D	441-630A	2600-6000A	LV563307	19,450	LV563317	21,850	LV563327	24,200



EasyPact™ CVS
ขนาด Frame 100 - 250A







EasyPact™ CVS
ขนาด Frame 400 - 630A

- ขนาดกระแส 16 - 600A
- Icu : 25, 36, 50 kA@380/415V AC
- Ics : 100% Icu
- 3P, 4P
- ทรูปยูนิตแบบ Thermal - Magnetic (adj.) แบบปรับตั้งค่าได้

Molded Case Circuit Breakers - EasyPact™ CVS

อุปกรณ์เสริมสำหรับเบรกเกอร์รุ่น EasyPact™ CVS

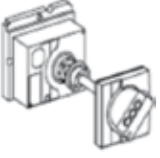
Electrical auxiliaries สำหรับเบรกเกอร์รุ่น EasyPact™ CVS

ชนิด	รายละเอียดสินค้า	รหัสสินค้า	ราคา (บาท)	
	Shunt trip release coil (220Vac/50Hz) - MX	LV429387	2,090	
	Undervoltage trip release coil (220Vac/50Hz) - MN	LV429407	3,585	
	Aux. switch c/o contact OF/SDE/SDV	29450	1,380	
	Direct rotary handle	สำหรับ CVS100,160, 250	LV429337	1,780
		สำหรับ CVS400,630	LV432597	2,625
	Extended rotary handle	สำหรับ CVS100,160, 250	LV429338	2,625
		สำหรับ CVS400,630	LV432598	3,850
	Toggle locking (removable)	29370	610	
	Mechanical Interlocking	สำหรับ CVS100,160, 250	LV429369	5,840
		สำหรับ CVS400,630	LV432621	6,280

GoPact™ MCCB



GoPact™ Molded Case Circuit Breaker

คือ เบรกเกอร์คุณภาพดี จากทาง Schneider

ที่ได้รับการออกแบบมาสำหรับงาน Easy Applications ในงานประกอบตู้ประเภท Main Distribution Board เราจึงขอแนะนำกลุ่มผลิตภัณฑ์ MCCB รุ่น GoPact ที่มาพร้อมทริปยูนิตแบบปรับตั้งค่าได้ ตั้งแต่ค่ากระแสเริ่มต้นที่ 16A ถึง 800A ครอบคลุมทุกค่ากระแสใช้งาน ดีไซน์ถูกออกแบบใหม่มีความทนทาน แข็งแรง เหมาะสำหรับการติดตั้งภายในอาคารทั่วไป หรือ โรงงานขนาดกลาง

คุณสมบัติ

- ครอบคลุมช่วงกระแสตั้งแต่ 16 ถึง 800 A มีให้เลือก 3 โพล
- เบรกเกอร์ GoPact ทุกรุ่นมีทริปยูนิต TMD แบบปรับตั้งค่าได้ และทริปยูนิตอิเล็กทรอนิกส์ ETU 2.4 (สำหรับ GoPact MCCB 800 เท่านั้น)
- รองรับการต่อสายไฟทุกประเภท
- อายุการใช้งานทางไฟฟ้าและทางกลสูง
- มีอุปกรณ์เสริมสำหรับเบรกเกอร์ GoPact ที่ครอบคลุมทุกฟังก์ชันการใช้งาน
- ขนาดกะทัดรัด พร้อมฉนวนสองชั้น

GoPact™ MCCB Molded-Case Circuit Breaker from 16 to 800 A



GoPact™ เฟรม 125A



GoPact™ เฟรม 125A

GoPact™ MCCB ชนิด 3 โพล ขนาดเฟรม 125A 15kA

Go Frame เฟรมไซส์	Breaking Capacity กิโลแอมป์	Trip Unit ประเภททริปยูนิต	Dimension WxDxH (mm.) ขนาด (มม.)	Rating (A) ค่ากระแส (A)	Reference Number รหัสสินค้า	Unit Price (THB) ราคา (บาท)
GoPact 125	15kA	ADJ	75 x 60 x 130	16	G12E3A16	2,350
				20	G12E3A20	2,350
				25	G12E3A25	2,350
				32	G12E3A32	2,350
				40	G12E3A40	2,350
				50	G12E3A50	2,350
				63	G12E3A63	2,350
				80	G12E3A80	2,760
				100	G12E3A100	2,760
				125	G12E3A125	2,760

GoPact™ MCCB ชนิด 3 โพล ขนาดเฟรม 125A 30kA

Go Frame เฟรมไซส์	Breaking Capacity กิโลแอมป์	Trip Unit ประเภททริปยูนิต	Dimension WxDxH (mm.) ขนาด (มม.)	Rating (A) ค่ากระแส (A)	Reference Number รหัสสินค้า	Unit Price (THB) ราคา (บาท)
GoPact 125	30kA	ADJ	75 x 60 x 130	16	G12F3A16	3,500
				20	G12F3A20	3,500
				25	G12F3A25	3,500
				32	G12F3A32	3,500
				40	G12F3A40	3,500
				50	G12F3A50	3,500
				63	G12F3A63	3,500
				80	G12F3A80	3,500
				100	G12F3A100	3,500
				125	G12F3A125	3,500

Panel Cutout: Frame 125, 200

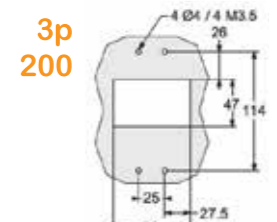
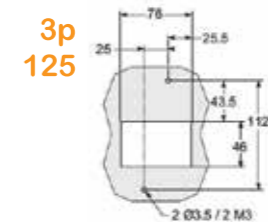



GoPact™ เฟรม 200A

GoPact™ MCCBชนิด 3 โพล ขนาดเฟรม 200A 25kA

Go Frame เฟรมไซส์	Breaking Capacity กิโลแอมป์	Trip Unit ประเภททรายนูนิต	Dimension WxDxH (mm.) ขนาด (มม.)	Rating (A) ค่ากระแส (A)	Reference Number รหัสสินค้า	Unit Price (THB) ราคา (บาท)
GoPact 200	25kA	ADJ	75 x 60 x 130	40	G20B3A40	3,500
				50	G20B3A50	3,500
				63	G20B3A63	3,500
				80	G20B3A80	3,500
				100	G20B3A100	3,500
				125	G20B3A125	3,500
				160	G20B3A160	3,800
				200	G20B3A200	3,800



GoPact™ เฟรม 200A

GoPact™ MCCBชนิด 3 โพล ขนาดเฟรม 200A 36kA

Go Frame เฟรมไซส์	Breaking Capacity กิโลแอมป์	Trip Unit ประเภททรายนูนิต	Dimension WxDxH (mm.) ขนาด (มม.)	Rating (A) ค่ากระแส (A)	Reference Number รหัสสินค้า	Unit Price (THB) ราคา (บาท)
GoPact 200	36kA	ADJ	75 x 60 x 130	40	G20F3A40	3,800
				50	G20F3A50	3,800
				63	G20F3A63	3,800
				80	G20F3A80	3,800
				100	G20F3A100	3,800
				125	G20F3A125	4,800
				160	G20F3A160	4,800
				200	G20F3A200	4,800



GoPact™ เฟรม 250A

GoPact™ MCCBชนิด 3 โพล ขนาดเฟรม 250A 25kA

Go Frame เฟรมไซส์	Breaking Capacity กิโลแอมป์	Trip Unit ประเภททรายนูนิต	Dimension WxDxH (mm.) ขนาด (มม.)	Rating (A) ค่ากระแส (A)	Reference Number รหัสสินค้า	Unit Price (THB) ราคา (บาท)
GoPact 250	25kA	ADJ	105 x 90 x 165	160	G25B3A160	5,990
				200	G25B3A200	5,990
				250	G25B3A250	5,990



GoPact™ เฟรม 250A

GoPact™ MCCBชนิด 3 โพล ขนาดเฟรม 250A 36kA

Go Frame เฟรมไซส์	Breaking Capacity กิโลแอมป์	Trip Unit ประเภททรายนูนิต	Dimension WxDxH (mm.) ขนาด (มม.)	Rating (A) ค่ากระแส (A)	Reference Number รหัสสินค้า	Unit Price (THB) ราคา (บาท)
GoPact 250	36kA	ADJ	105 x 90 x 165	160	G25F3A160	7,990
				200	G25F3A200	7,990
				250	G25F3A250	7,990



GoPact™ เฟรม 400A

GoPact™ MCCBชนิด 3 โพล ขนาดเฟรม 400A 36kA

Go Frame เฟรมไซส์	Breaking Capacity กิโลแอมป์	Trip Unit ประเภททรายนูนิต	Dimension WxDxH (mm.) ขนาด (มม.)	Rating (A) ค่ากระแส (A)	Reference Number รหัสสินค้า	Unit Price (THB) ราคา (บาท)
GoPact 400	36kA	ADJ	120 x 105 x 205	250	G40F3A250	15,000
				320	G40F3A320	15,000
				400	G40F3A400	15,000

Panel Cutout: Frame 250, 400, 800

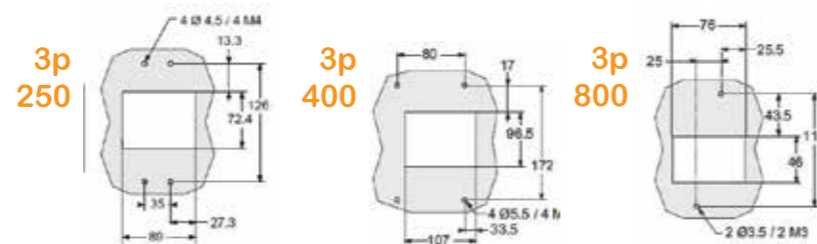

GoPact™ เฟรม 400A

GoPact™ MCCBชนิด 3 โพล ขนาดเฟรม 400A 50kA

Go Frame เฟรมไซส์	Breaking Capacity กิโลแอมป์	Trip Unit ประเภททรายนูนิต	Dimension WxDxH (mm.) ขนาด (มม.)	Rating (A) ค่ากระแส (A)	Reference Number รหัสสินค้า	Unit Price (THB) ราคา (บาท)
GoPact 400	50kA	ADJ	120 x 105 x 205	250	G40N3A250	16,000
				320	G40N3A320	16,000
				400	G40N3A400	16,000



GoPact™ เฟรม 800A

GoPact™ MCCBชนิด 3 โพล ขนาดเฟรม 800A 50kA TMD

Go Frame เฟรมไซส์	Breaking Capacity กิโลแอมป์	Trip Unit ประเภททรายนูนิต	Dimension WxDxH (mm.) ขนาด (มม.)	Rating (A) ค่ากระแส (A)	Reference Number รหัสสินค้า	Unit Price (THB) ราคา (บาท)
GoPact 800	50kA	ADJ	180 x 105 x 250	500	G80N3TM500	39,500
				630	G80N3TM630	39,500
				800	G80N3TM800	39,500



GoPact™ เฟรม 800A

GoPact™ MCCBชนิด 3 โพล ขนาดเฟรม 800A 70kA TMD

Go Frame เฟรมไซส์	Breaking Capacity กิโลแอมป์	Trip Unit ประเภททรายนูนิต	Dimension WxDxH (mm.) ขนาด (มม.)	Rating (A) ค่ากระแส (A)	Reference Number รหัสสินค้า	Unit Price (THB) ราคา (บาท)
GoPact 800	70kA	ADJ	180 x 105 x 250	500	G80H3TM500	40,800
				630	G80H3TM630	40,800
				800	G80H3TM800	40,800



GoPact™ เฟรม 800A

GoPact™ MCCBชนิด 3 โพล ขนาดเฟรม 800A 50kA ETU

Go Frame เฟรมไซส์	Breaking Capacity กิโลแอมป์	Trip Unit ประเภททรายนูนิต	Dimension WxDxH (mm.) ขนาด (มม.)	Rating (A) ค่ากระแส (A)	Reference Number รหัสสินค้า	Unit Price (THB) ราคา (บาท)
GoPact 800	50kA	ETU	180 x 105 x 250	500	G80N3E500	43,000
				630	G80N3E630	43,000
				800	G80N3E800	43,000



GoPact™ เฟรม 800A

GoPact™ MCCBชนิด 3 โพล ขนาดเฟรม 800A 70kA ETU

Go Frame เฟรมไซส์	Breaking Capacity กิโลแอมป์	Trip Unit ประเภททรายนูนิต	Dimension WxDxH (mm.) ขนาด (มม.)	Rating (A) ค่ากระแส (A)	Reference Number รหัสสินค้า	Unit Price (THB) ราคา (บาท)
GoPact 800	70kA	ETU	180 x 105 x 250	500	G80H3E500	46,900
				630	G80H3E630	46,900
				800	G80H3E800	46,900

- หมายเหตุ 1) TMD : Thermal magnetic trip unit
 2) ETU : Electronic trip unit (GoPact MCCB 800 only)
 3) ADJ : Adjustable

Offer Specifics

อุปกรณ์เสริมที่มาพร้อมกับกล่องสินค้า :

- คู่มืออุปกรณ์ (Instruction Sheet)
- Interphase Barriers
- Spreaders สำหรับขนาดกระแส 125A และ 200A ในรุ่น Go125 & Go200
- Mounting Hardware (Screw, Nut, Washer)

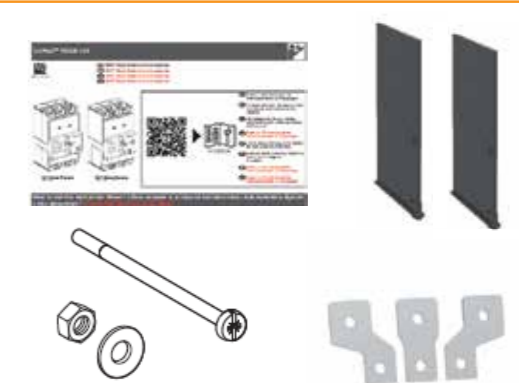

อุปกรณ์เสริมติดตั้งภายในและภายนอก GoPact™ MCCB

Voltage Release (MN)



Go Frame เฟรมไซส์	Voltage (V) แรงดัน (V)	Reference Number รหัสสินค้า	Unit Price (THB) ราคา (บาท)
GoPact 125	110V	G12UVR110AC	1,500
GoPact 125	240V	G12UVR230AC	1,500
GoPact 125	415V	G12UVR415AC	1,500
GoPact 200-250	110V	G20-25UVR110AC	1,700
GoPact 200-250	240V	G20-25UVR240AC	1,700
GoPact 200-250	415V	G20-25UVR415AC	1,700
GoPact 400-800	110V	G40-80UVR110AC	1,910
GoPact 400-800	240V	G40-80UVR240AC	1,910
GoPact 400-800	415V	G40-80UVR415AC	1,910

Shunt Trip Release (MX)



Go Frame เฟรมไซส์	Voltage (V) แรงดัน (V)	Reference Number รหัสสินค้า	Unit Price (THB) ราคา (บาท)
GoPact 125	415V	G12SHT415AC	1,070
GoPact 200-250	24V	G20-25SHT24DC	1,220
GoPact 200-250	48V	G20-25SHT48DC	1,220
GoPact 200-250	110V	G20-25SHT110AC	1,220
GoPact 200-250	240V	G20-25SHT240AC	1,220
GoPact 200-250	415V	G20-25SHT415AC	1,220
GoPact 400-800	24V	G40-80SHT24DC	1,360
GoPact 400-800	48V	G40-80SHT48DC	1,360
GoPact 400-800	110V	G40-80SHT110AC	1,360
GoPact 400-800	240V	G40-80SHT240AC	1,360
GoPact 400-800	415V	G40-80SHT415AC	1,360

Auxiliary contact (OF/SD)



Reference number (รหัสสินค้า)	รายละเอียดสินค้า	Unit Price (THB) ราคา (บาท)
G12-25AUX240	Auxiliary contact (OF/SD) GoPact MCCB 125-250, 240 V	570
G40-80AUX240	Auxiliary contact (OF/SD) GoPact MCCB 400-800 , 240 V	635

Direct Rotary Handle



Go Frame เฟรมไซส์	Rating (A) ค่ากระแส (A)	Reference Number รหัสสินค้า	Unit Price (THB) ราคา (บาท)
GoPact 125	DIRECT ROTARY HANDLE GO MCCB 125	G12ROTD5	925
GoPact 200	DIRECT ROTARY HANDLE GO MCCB 200	G20ROTD5	1,170
GoPact 250	DIRECT ROTARY HANDLE GO MCCB 250	G25ROTD5	1,230
GoPact 400	DIRECT ROTARY HANDLE GO MCCB 400	G40ROTD5	1,900
GoPact 800	DIRECT ROTARY HANDLE GO MCCB 800	G80ROTD5	2,000

Extension Rotary Handle



Go Frame เฟรมไซส์	Rating (A) ค่ากระแส (A)	Reference Number รหัสสินค้า	Unit Price (THB) ราคา (บาท)
GoPact 125	EXTENSION ROTARY HANDLE GO MCCB 125	G12ROTE	1,600
GoPact 200	EXTENSION ROTARY HANDLE GO MCCB 200	G20ROTE	1,990
GoPact 250	EXTENSION ROTARY HANDLE GO MCCB 250	G25ROTE	2,090
GoPact 400	EXTENSION ROTARY HANDLE GO MCCB 400	G40ROTE	2,880
GoPact 800	EXTENSION ROTARY HANDLE GO MCCB 800	G80ROTE	3,030

Interphase Barriers set of 2



Reference number (รหัสสินค้า)	รายละเอียดสินค้า	Unit Price (THB) ราคา (บาท)
GoPact MCCB 125	G12FASB2	93
GoPact MCCB 200	G20FASB2	93
GoPact MCCB 250	G25FASB2	139
GoPact MCCB 400-800	G40-80FASB2	242
GoPact MCCB 200 Plug-in base insulator	G20PLUGFASB2	93



Short Terminal Shield



Long Terminal Shield

Terminal Shield

Reference number (รหัสสินค้า)	รายละเอียดสินค้า	Unit Price (THB) ราคา (บาท)
G12STSHD3P	SHORT TERM SHIELD 3P GOMCCB 125	474
G20STSHD3P	SHORT TERM SHIELD 3P GOMCCB 200	505
G25STSHD3P	SHORT TERM SHIELD 3P GOMCCB 250	525
G40STSHD3P	SHORT TERM SHIELD 3P GOMCCB 400	575
G80STSHD3P	SHORT TERM SHIELD 3P GOMCCB 800	640
G12LTSHD3P	LONG TERM SHIELD 3P GOMCCB 125	505
G20LTSHD3P	LONG TERM SHIELD 3P GOMCCB 200	535
G25LTSHD3P	LONG TERM SHIELD 3P GOMCCB 250	1,000
G40LTSHD3P	LONG TERM SHIELD 3P GOMCCB 400	1,200
G80LTSHD3P	LONG TERM SHIELD 3P GOMCCB 800	1,500

Plug in Base



Reference number (รหัสสินค้า)	รายละเอียดสินค้า	Unit Price (THB) ราคา (บาท)
G20PBASE3P	GoPact MCCB 200 Plug in base	2,150
G25PBASE3P	GoPact MCCB 250 Plug in base	3,460
G40PBASE3P	GoPact MCCB 400 Plug in base	5,850
G80PBASE3P	GoPact MCCB 800 Plug in base	34,900

Conversion Kit for Plug in base



Reference number (รหัสสินค้า)	รายละเอียดสินค้า	Unit Price (THB) ราคา (บาท)
G20PLUGKIT3P	GoPact MCCB 200 Conversion Kit for Plug in base	1,460
G25PLUGKIT3P	GoPact MCCB 250 Conversion Kit for Plug in base	1,870
G40PLUGKIT3P	GoPact MCCB 400 Conversion Kit for Plug in base	1,940
G80PLUGKIT3P	GoPact MCCB 800 Conversion Kit for Plug in base	14,000

Terminal Extension Spreaders



Go Frame เฟรมไซส์	Pole (P) ชนิดโพล (P)	Reference Number รหัสสินค้า	Unit Price (THB) ราคา (บาท)
GoPact 125	3P	G12SPDR3P	765
GoPact 200		G20SPDR3P	810
GoPact 250		G25SPDR3P	885
GoPact 400		G40SPDR3P	2,390
GoPact 800		G80SPDR3P630	5,950
GoPact 800		G80SPDR3P800	6,180

Rear Connectors



Reference number (รหัสสินค้า)	รายละเอียดสินค้า	Unit Price (THB) ราคา (บาท)
G20RC3P	REAR CONNECTORS 3P GO MCCB 200	1,870
G25RC3P	REAR CONNECTORS 3P GO MCCB 250	2,210
G40RC3P	REAR CONNECTORS 3P GO MCCB 400	3,860
G80RC3P	REAR CONNECTORS 3P GO MCCB 800	5,000

Steel bare cable connectors



Reference number (รหัสสินค้า)	รายละเอียดสินค้า	Unit Price (THB) ราคา (บาท)
G20SBC3P	CONNECTORS 3P GO MCCB 200*	650
G25SBC3P	CONNECTORS 3P GO MCCB 250	975
G40SBC3P	CONNECTORS 3P GO MCCB 400	1,870

* Do not use steel bare cable connectors for 200 A

Transfer Switch สำหรับเบรกเกอร์รุ่น EasyPact™ MVS

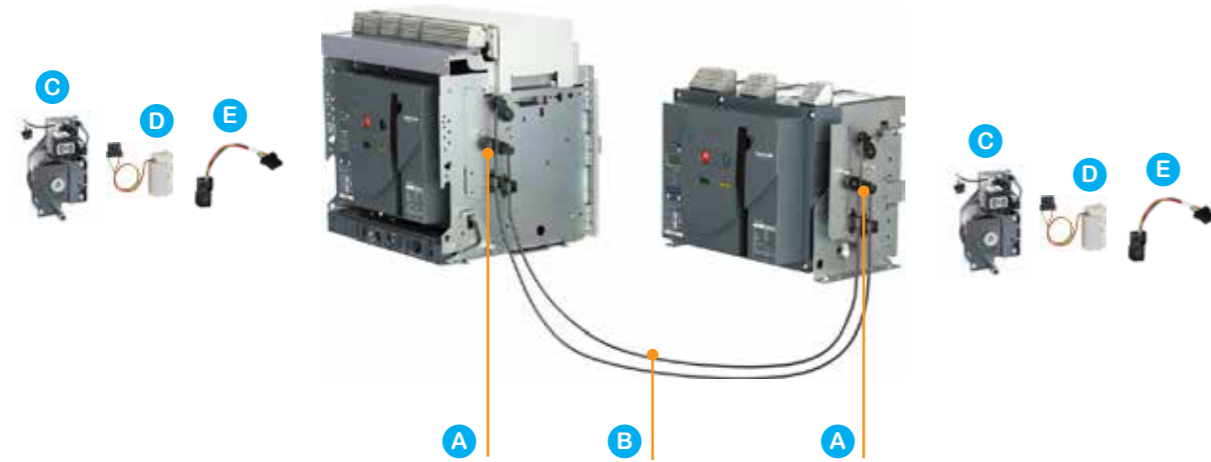

ขั้นตอนการเลือกชุด Transfer Switch รุ่น EasyPact™ MVS

- ขั้นตอนที่ 1 เลือกเบรกเกอร์ EasyPact™ MVS 2 ตัว ตามที่ต้องการ โดยสามารถเลือกเบรกเกอร์ 2 ตัวที่มีค่ากระแสค่า kA และประเภททรูปยูนิต์แตกต่างกันได้ (กรุณาไปทีหน้า A22 ถึง A26)
- ขั้นตอนที่ 2 สั่งชุดอุปกรณ์ Transfer Switch แบบ Cable interlock ตามรายการด้านล่าง ทั้งนี้ให้สั่งซื้อตามประเภทการติดตั้งของเบรกเกอร์ Fixed หรือ Withdrawable/Drawout

อุปกรณ์เสริมสำหรับประกอบเป็น Transfer Switch รุ่น EasyPact™ MVS แบบ Cable interlocking

ชุด	ชนิด	รายละเอียดสินค้า	สำหรับเบรกเกอร์รุ่น Fixed Type 800-4000A		สำหรับเบรกเกอร์รุ่น Withdrawable / Drawout Type 800-4000A	
			รหัสสินค้า	จำนวน (ชิ้น)	รหัสสินค้า	จำนวน (ชิ้น)
A	Cable interlocking	Interlock plate	47926	2	47926	2
B		ชุด Cable interlock 1 set of 2 cables	33209	1	33209	1
C	Motor mechanism	MCH 220-250 Vac 50/60 Hz	47894 + 47074	2	47894 + 47849	2
D	Opening, Closing release	MX220-250 Vac 50/60Hz	MVS15512 + 47074	2	MVS15512 + 47849	2
		XF220-250Vac 50/60Hz	33662 + 47074	2	33662 + 47849	2
E	Ready to close	PF 1 changeover contact (5A-240V)	47080 + 47074	2	47080 + 47849	2
ราคารวมอุปกรณ์เสริมสำหรับประกอบเป็น Transfer Switch (บาท) (ราคานี้ไม่รวม EasyPact MVS 2 ตัว)			163,430		163,270	

*หากต้องการ Interlock แบบ Rod กรุณาติดต่อบริษัทฯ

Transfer Switching Equipment

GoPact MTS (Manual Transfer Switch)

ง่ายต่อการติดตั้งและปรับใช้สำหรับ Application ได้หลากหลาย
อุปกรณ์เสริมติดตั้งมาพร้อมกับตัวอุปกรณ์



- ขนาดกระแสตั้งแต่ 63-2000A
- 2P,3P,4P
- Handle แบบ Direct สำหรับ Frame 100
- Handle แบบ Extended สำหรับ 63A-2000A
- Position I-O-II
- Acc. เพื่อความปลอดภัยติดตั้งมาพร้อมอุปกรณ์





Need to buy separately

Transfer Switching Equipment

GoPact MTS (Manual Transfer Switch)

GoPact Manual Transfer Switch 100

	Rating	รหัสสินค้า	ราคา (บาท)	รหัสสินค้า	ราคา (บาท)
 	Direct handle		Extended handle		
	63 A	GM10D4N0634BDE	7,280	GM10D4N0634BEE	7,750
	100 A	GM10D4N1004BDE	7,930	GM10D4N1004BEE	8,450

GoPact Manual Transfer Switch 200

	Rating	รหัสสินค้า	ราคา (บาท)
	Extended handle		
	125 A	GM20D4N1254BEE	14,100
	160 A	GM20D4N1604BEE	15,500
	200 A	GM20D4N2004BEE	16,800

GoPact Manual Transfer Switch 315

	Rating	รหัสสินค้า	ราคา (บาท)
	Extended handle		
	250 A	GM32D4N2504BEE	21,400
	315 A	GM32D4N3154BEE	24,800

GoPact Manual Transfer Switch 630

	Rating	รหัสสินค้า	ราคา (บาท)
	Extended handle		
	400 A	GM63D4N4004BEE	31,000
	630 A	GM63D4N6304BEE	38,500

Transfer Switching Equipment

GoPact MTS (Manual Transfer Switch)

GoPact Manual Transfer Switch 1000

	Rating	รหัสสินค้า	ราคา (บาท)
	Extended handle		
	630 A	GM1AD4N6304BEE	57,700
	800 A	GM1AD4N8004BEE	70,600
	1000 A	GM1AD4N10H4BEE	85,100

GoPact Manual Transfer Switch 2000

	Rating	รหัสสินค้า	ราคา (บาท)
	Extended handle		
	1250 A	GM2AD4N12H4BEE	130,000
	1600 A	GM2AD4N16H4BEE	163,000
	2000 A	GM2AD4N20H4BEE	209,000

Transfer Switching Equipment

GoPact MTS (Manual Transfer Switch)

Key lock

	Frame	Rating	รหัสสินค้า	ราคา (บาท)
	100	63/100 A	GMSOTHCTL01A	*
	200/315/ 630/1000	125/1000 A	GMSOTHCTL25A	*
	2000	1250/2000 A	GMSOTHCTL06A	*

Spare Parts

Handle kit

	Frame	Rating	รหัสสินค้า	ราคา (บาท)
	100	63/100 A	GMSOTHCHK01	*
	200	125/200 A	GMSOTHCHK02	*
	315	250/315 A	GMSOTHCHK03	*
	630	400/630 A	GMSOTHCHK04	*
	1000	630/1000 A	GMSOTHCHK05	*
	2000	1250/2000 A	GMSOTHCHK06	*

Auxiliary contact kit

	Frame	Rating	รหัสสินค้า	ราคา (บาท)
	100	63/100 A	GMSAUXCK01	*
	200	125/200 A	GMSAUXCK02	*
	315	250/315 A	GMSAUXCK03	*
	630	400/630 A	GMSAUXCK04	*
	1000	630/1000 A	GMSAUXCK05	*
	2000	1250/2000 A	GMSAUXCK06	*

Open execution shaft

	Frame	Rating	รหัสสินค้า	ราคา (บาท)
	100	63/100 A	GMSOHOES01	*
	200	125/200 A	GMSOHOES02	*
	315	250/315 A	GMSOHOES03	*
	630	400/630 A	GMSOHOES04	*
	1000	630/1000 A	GMSOHOES05	*
	2000	1250/2000 A	GMSOHOES06	*

Terminal shroud

	Frame	Rating	รหัสสินค้า	ราคา (บาท)
	100	63/100 A	GMSISOTS01	*
	200	125/200 A	GMSISOTS02	*
	315	250/315 A	GMSISOTS03	*
	630	400/630 A	GMSISOTS04	*
	1000	630/1000 A	GMSISOTS05	*
	2000	1250/1600 A	GMSISOTS06	*
	2000	2000 A	GMSISOTS0620H	*

*หากต้องการทราบราคา กรุณาติดต่อตัวแทนจำหน่าย

Transfer Switching Equipment

GoPact MTS (Manual Transfer Switch)

Output shorting link

	Frame	Rating	รหัสสินค้า	ราคา (บาท)
	100	63/100 A	GMSCONOSL01T	*
	100	63/100 A	GMSCONOSL01B	*
	200	125/200 A	GMSCONOSL02200	*
	315	250/315 A	GMSCONOSL03315	*
	630	400/630 A	GMSCONOSL04630	*
	1000	630/1000 A	GMSCONOSL0510H	*
	2000	1250 A	GMSCONOSL0612H	*
	2000	1600 A	GMSCONOSL0616H	*
	2000	2000 A	GMSCONOSL0620H	*

Inter-phase barrier

	Frame	Rating	รหัสสินค้า	ราคา (บาท)
	200	125/200 A	GMSISOPB02	*
	315	250/315 A	GMSISOPB03	*
	630	400/630 A	GMSISOPB04	*
	1000	630/1000 A	GMSISOPB05	*
	2000	1250/1600 A	GMSISOPB06	*
	2000	2000 A	GMSISOPB0620H	*

Source separator

	Frame	Rating	รหัสสินค้า	ราคา (บาท)
	200	125/200 A	GMSISOSS02	*
	315	250/315 A	GMSISOSS03	*
	630	400/630 A	GMSISOSS04	*
	1000	630/1000 A	GMSISOSS05	*
	2000	1250/1600 A	GMSISOSS06	*
	2000	2000 A	GMSISOSS060H	*

*หากต้องการทราบราคา กรุณาติดต่อตัวแทนจำหน่าย

Easy TeSys

โซลูชันสำหรับการสตาร์ทมอเตอร์ ออกแบบมาสำหรับใช้งานในการควบคุมและป้องกันระบบขั้นพื้นฐานทั่วไป มอบความสมดุลที่เหมาะสมระหว่างประสิทธิภาพ และต้นทุนโดยไม่ส่งผลต่อคุณภาพ เป็นทางเลือกราคาประหยัดเพื่อความเรียบง่ายและความยืดหยุ่น

ง่าย... ต่อการเลือกใช้

- Easy TeSys Power: มอเตอร์ เซอร์คิต เบรกเกอร์ รองรับกระแสตั้งแต่ 0.1A ถึง 32A
- Easy TeSys Control: คอนแทคเตอร์ 3 โพล รองรับกระแสตั้งแต่ 6A ถึง 630A
- Easy TeSys Protect: เทอร์มอล โอเวอร์โวลต์ รีเลย์ รองรับกระแสตั้งแต่ 0.1A ถึง 630A

ง่าย... ต่อการใช้งาน

Easy TeSys ให้การป้องกันและควบคุมที่จำเป็นสำหรับการใช้งานทั่วไป ตอบสนองความต้องการของ ผู้ออกแบบ ผู้ประกอบตู้ไฟฟ้า และ ผู้ผลิตเครื่องจักร เหมาะสำหรับการใช้งานต่างๆ เช่น:

- งานอาคารทั่วไป
- เครื่องกำเนิดไฟฟ้า
- ปั๊ม
- เครื่องจักรทั่วไป
- ระบบทำความร้อน
- ระบบระบายอากาศ
- ระบบปรับอากาศ ฯลฯ

ความแตกต่างระหว่างมอเตอร์เบรกเกอร์และโมลคอส เซอร์คิต เบรกเกอร์ในการใช้งานสตาร์ทมอเตอร์
MPCB VS MCCB in Motor Starter

มอเตอร์เบรกเกอร์	โมลคอส เซอร์คิต เบรกเกอร์
ออกแบบมาไว้สำหรับป้องกันมอเตอร์โดยเฉพาะ	ใช้สำหรับการใช้งานป้องกันวงจรทั่วไป
ป้องกันมอเตอร์จากเฟสไม่สมดุลและการสูญเสียเฟส	ไม่สามารถป้องกันมอเตอร์จากเฟสไม่สมดุลและการสูญเสียเฟส (ต้องทำการติดตั้งอุปกรณ์เสริม)
มีโอเวอร์โวลต์ รีเลย์ติดตั้งมาในตัว	ต้องติดตั้งโอเวอร์โวลต์ รีเลย์เพิ่มเติม



MPCB



MCCB

2 วิธีการในการสร้างโซลูชันสตาร์ทมอเตอร์ของคุณ

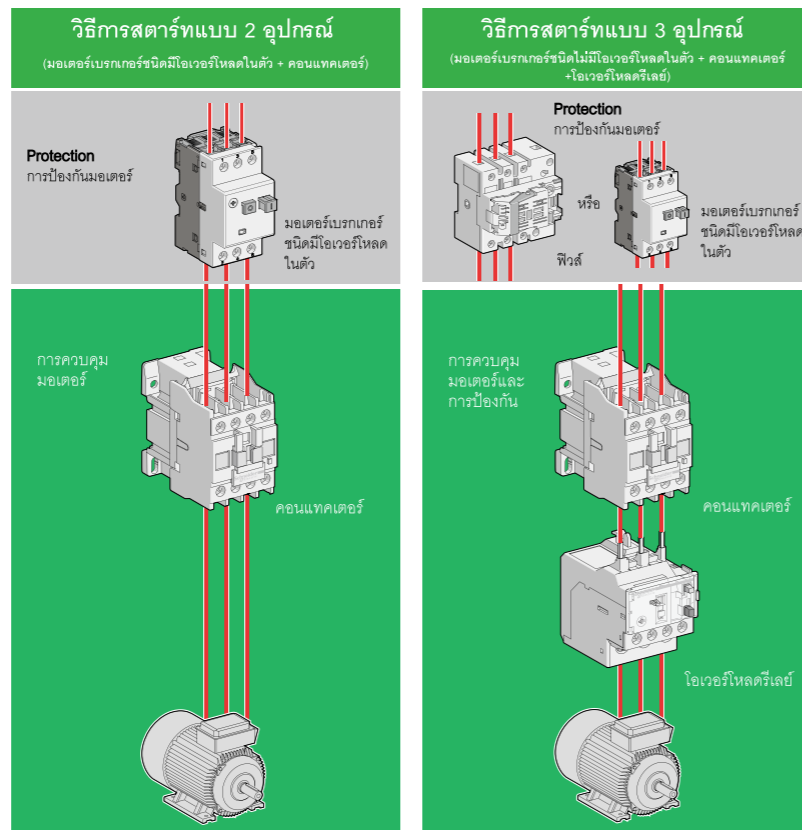

สามารถสร้างโซลูชันสตาร์ทมอเตอร์พื้นฐานอย่างง่ายดาย

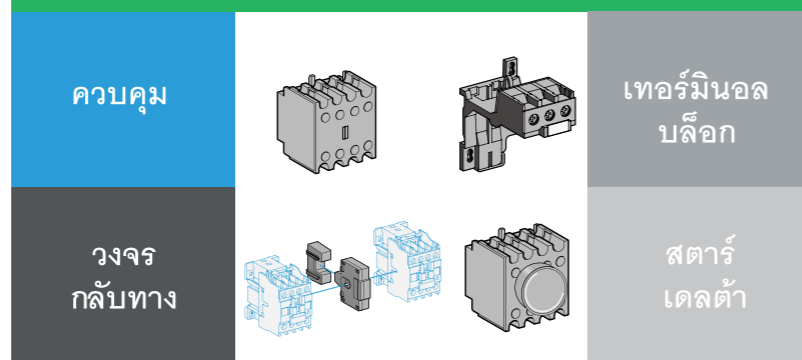

ชุดผลิตภัณฑ์โซลูชันสตาร์ทมอเตอร์

Easy TeSys Power – มอเตอร์ เซอร์คิต เบรกเกอร์ รุ่น Easy TeSys

ข้อมูลผลิตภัณฑ์

- มีทั้งชนิดมีโอเวอร์โวลต์และไม่มีโอเวอร์โวลต์ในตัว
- ควบคุมแบบปุ่มกด (Push button)
- มีขนาดเดียวพิกัดสูงสุดถึง 32A
- รองรับการใช้งานกับมอเตอร์ตั้งแต่ 0.37-15 กิโลวัตต์ที่ 440V
- Breaking Capacity สูงสุดถึง 100kA



Easy TeSys Power – มอเตอร์เบรกเกอร์ชนิดมีโอเวอร์โวลต์ในตัว

มอเตอร์ 3 เฟส			มอเตอร์เบรกเกอร์ชนิดมีโอเวอร์โวลต์ในตัว			
แรงม้า (HP)	กำลังไฟฟ้า (kW)	พิกัดกระแสที่ 400Vac (A)	ช่วงกระแสตั้งค่าเทอร์มอลทริป (Thermal Trip)	กระแส Magnetic Trip Id +/- 20%	รหัสสินค้า	ราคา
-	-	-	0.1...0.16	1.9	GZ1E01	1,760
-	-	-	0.16...0.25	3.1	GZ1E02	1,760
-	-	-	0.25...0.40	5.8	GZ1E03	1,760
-	-	-	0.40...0.63	9.3	GZ1E04	1,760
-	-	-	0.63...1	15.1	GZ1E05	1,760
0.5	0.37	1.1	1...1.6	26.2	GZ1E06	1,760
1	0.75	1.9	1.6...2.5	39	GZ1E07	1,760
2	1.5	3.6	2.5...4	74	GZ1E08	1,760
3	2.2	4.9	4...6.3	91	GZ1E10	1,800
5.5	4	8.5	6...10	149	GZ1E14	1,800
7.5	5.5	11.5	9...14	253.4	GZ1E16	1,800
10	7.5	15.5	13...18	341	GZ1E20	1,800
12	9	18.1	17...23	341	GZ1E21	1,800
15	11	22	20...25	388.3	GZ1E22	1,800
20	15	29	24...32	538	GZ1E32	1,800

Easy TeSys Power – มอเตอร์เบรกเกอร์ชนิดไม่มีโอเวอร์โวลต์ในตัว

มอเตอร์ 3 เฟส			มอเตอร์เบรกเกอร์ชนิดไม่มีโอเวอร์โวลต์ในตัว				
แรงม้า (HP)	กำลังไฟฟ้า (kW)	พิกัดกระแสที่ 400Vac (A)	ช่วงกระแสตั้งค่าเทอร์มอลทริป (Thermal Trip)	กระแส Mag-netic Trip Id +/- 20%	ใช้กับเทอร์มอลโอเวอร์โวลต์ รีเลย์รุ่น	รหัสสินค้า	ราคา
-	-	-	1	15.1	LRE05	GZ1LE05	1,590
0.5	0.37	1.1	1.6	26.2	LRE06	GZ1LE06	1,590
1	0.75	1.9	2.5	39	LRE07	GZ1LE07	1,590
2	1.5	3.6	4	74	LRE08	GZ1LE08	1,590
3	2.2	4.9	6.3	91	LRE10	GZ1LE10	1,590
5.5	4	8.5	10	149	LRE14	GZ1LE14	1,590
7.5	5.5	11.5	14	253.4	LRE16	GZ1LE16	1,590
10	7.5	15.5	18	341	LRE21	GZ1LE20	1,590
15	11	22	25	388.3	LRE22	GZ1LE22	1,590
20	15	29	32	538	LRE32	GZ1LE32	2,330

Easy TeSys Control – แมกเนติก คอนแทคเตอร์ รุ่น Easy TeSys

ข้อมูลผลิตภัณฑ์

- มี 9 ขนาด ครอบคลุมพิกัดตั้งแต่ 6-630A
- รองรับการใช้งานโหลดมอเตอร์ AC-1, AC-3, AC-3e
- รองรับกำลัง 2.2 กิโลวัตต์ ถึง 335 กิโลวัตต์ ที่ 400V ในการใช้งานมอเตอร์ AC-3



แรงม้า (HP)	กิโลวัตต์ (kW)	พิกัดกระแสที่ 400Vac (A)	คอนแทคเสริม	รหัสสินค้า	ราคา (บาท)
3	2.2	5.1	1NO	LC1E0610M5	570
3	2.2	5.1	1NC	LC1E0601M5	570
5.5	4	8.5	1NO	LC1E0910M5	620
5.5	4	8.5	1NC	LC1E0901M5	620
7.5	5.5	11.4	1NO	LC1E1210M5	850
7.5	5.5	11.4	1NC	LC1E1201M5	850
10	7.5	15.4	1NO	LC1E1810M5	1,240
10	7.5	15.4	1NC	LC1E1801M5	1,240
15	11	22	1NO	LC1E2510M5	1,460
15	11	22	1NC	LC1E2501M5	1,460
20	15	30	1NO	LC1E3210M5	1,790
20	15	30	1NC	LC1E3201M5	1,790
25	18.5	36	1NO	LC1E3810M5	2,290
25	18.5	36	1NC	LC1E3801M5	2,290
25	18.5	36	1NO+1NC	LC1E40M5	2,420
30	22	43	1NO+1NC	LC1E50M5	2,900
40	30	56	1NO+1NC	LC1E65M5	4,500
50	37	69	1NO+1NC	LC1E80M5	6,000
60	45	84	1NO+1NC	LC1E95M5	6,500
75	55	99	1NO+1NC	LC1E120M5	8,100
100	75	134	-	LC1E160M5	11,600
120	90	164	-	LC1E200M5	13,400
180	132	247	-	LC1E250M5	27,000
220	160	288	-	LC1E300M5	32,500
270	200	360	-	LC1E400M7	34,800
335	250	435	-	LC1E500M7	51,000
370	335	440	-	LC1E630M7	77,200

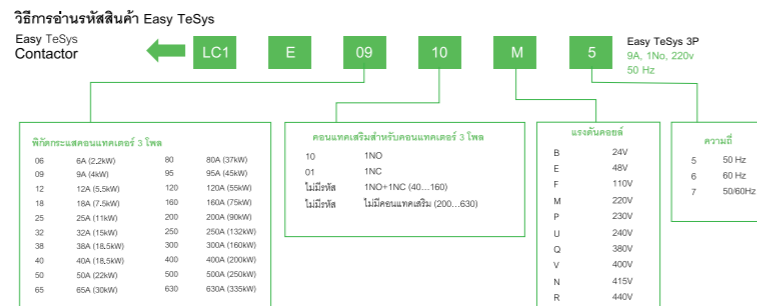

Easy TeSys Protect – เทอร์มอล โอเวอร์โหลด รีเลย์ รุ่น Easy TeSys

ข้อมูลผลิตภัณฑ์

- ป้องกันวงจรมอเตอร์จากโอเวอร์โหลด, เฟสเสียหาย, แรงดันขาด
- 0.1A-630A
- ทรีพอล 10A
- ติดตั้งข้างใต้ Easy TeSys Contactor (LC1E) ได้โดยตรง



- อุปกรณ์สามารถต่อกับคอนแทคเตอร์ได้โดยตรง
- อุปกรณ์ไม่สามารถต่อกับคอนแทคเตอร์ได้โดยตรง

ช่วงปรับกระแสโอเวอร์โหลด (A)	รหัสสินค้า	ใช้ร่วมกับคอนแทคเตอร์ LC1							ราคา (บาท)
		E06	E09	E12	E18	E25	E32	E38	
0.10...0.16	LRE01	●	●	●	●	●	●	●	650
0.16...0.25	LRE02	●	●	●	●	●	●	●	650
0.25...0.40	LRE03	●	●	●	●	●	●	●	650
0.40...0.63	LRE04	●	●	●	●	●	●	●	650
0.63...1	LRE05	●	●	●	●	●	●	●	650
1...1.6	LRE06	●	●	●	●	●	●	●	650
1.6...2.5	LRE07	●	●	●	●	●	●	●	650
2.5...4	LRE08	●	●	●	●	●	●	●	650
4...6	LRE10	●	●			●	●	●	650
5.5...8	LRE12		●	●	●	●	●	●	670
7...10	LRE14		●	●	●	●	●	●	670
9...13	LRE16			●	●	●	●	●	670
12...18	LRE21				●	●	●	●	670
16...24	LRE22					●	●	●	670
23...32	LRE32					●	●	●	950
30...38	LRE35							●	950

Easy TeSys Protect – เทอร์มอล โอเวอร์โหลด รีเลย์ รุ่น Easy TeSys

ช่วงปรับกระแสโอเวอร์โหลด (A)	รหัสสินค้า	ใช้ร่วมกับคอนแทคเตอร์ LC1					ราคา (บาท)
		E40	E50	E65	E80	E90	
17...27	LRE322	●	●	●	●	●	2,200
23...32	LRE353	●	●	●	●	●	2,200
30...40	LRE355	●	●	●	●	●	2,200
37...50	LRE357		●	●	●	●	2,200
48...65	LRE359			●	●	●	2,200
55...70	LRE361				●	●	2,500
63...80	LRE363				●	●	2,500
80...104	LRE365					●	3,500

ช่วงปรับกระแสโอเวอร์โหลด (A)	รหัสสินค้า	ใช้ร่วมกับคอนแทคเตอร์ LC1								ราคา (บาท)
		E120	E160	E200	E250	E300	E400	E500	E630	
51...81	LRE480	●	●	●	●	●	●	●	●	7,000
62...99	LRE481	●	●	●	●	●	●	●	●	7,000
84...135	LRE482	●	●	●	●	●	●	●	●	7,000
124...198	LRE483		●	●	●	●	●	●	●	7,000
146...234	LRE484			●	●	●	●	●	●	7,000
174...279	LRE485			●	●	●	●	●	●	7,000
208...333	LRE486				●	●	●	●	●	7,000
259...414	LRE487					●	●	●	●	7,000
321...513	LRE488						●	●	●	10,000
394...630	LRE489							●	●	12,000

Accessories – อุปกรณ์เสริมสำหรับ Easy TeSys

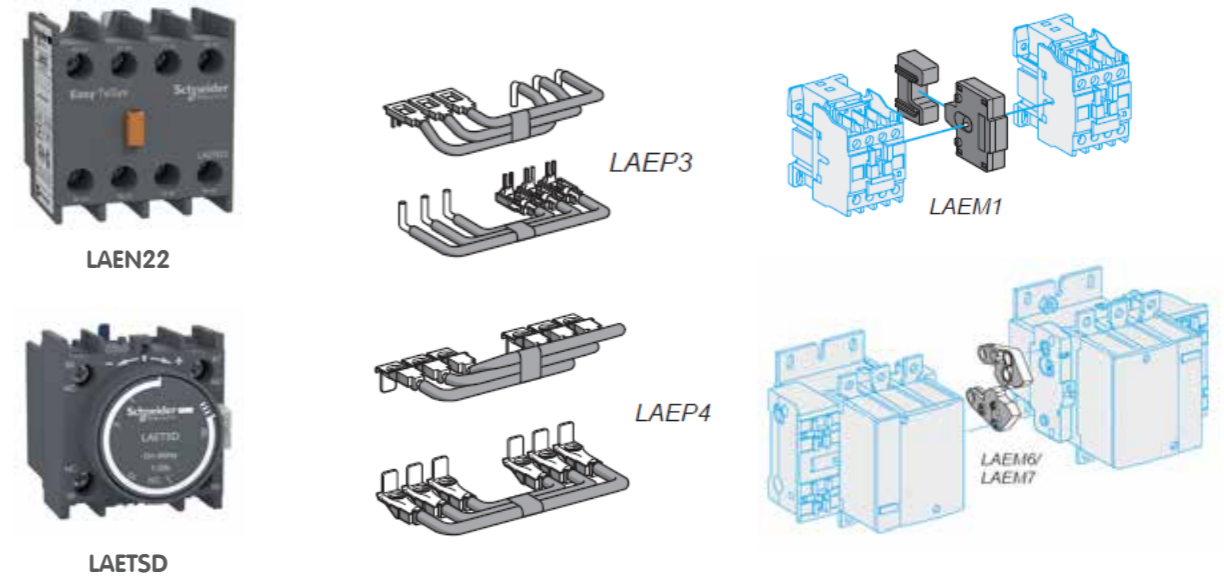

คอนแทคเสริมสำหรับติดตั้งด้านหน้าของคอนแทคเตอร์		
รายละเอียด	รหัสสินค้า	ราคา (บาท)
คอนแทคเสริม 1NO + 1NC	LAEN11	180
คอนแทคเสริม 2NO	LAEN20	180
คอนแทคเสริม 2NC	LAEN02	180
คอนแทคเสริม 2NO + 2NC	LAEN22	330

รีเลย์ตั้งเวลาแบบ On-Delay สำหรับติดตั้งด้านหน้า 8A - 690V			
รายละเอียด	ระยะตั้งเวลา	รหัสสินค้า	ราคา (บาท)
1NO + 1NC	1...30 วินาที	LAETSD	2,200

เทอร์มินอลบล็อก		
สำหรับใช้กับโอเวอร์โหลดรีเลย์รุ่น	รหัสสินค้า	ราคา (บาท)
LRE01-35	LAEB1	850
LRE322-365	LAEB3	1,950

อุปกรณ์เสริมสำหรับกลับทางหมุนมอเตอร์ สำหรับแหล่งจ่ายไฟ AC				
สำหรับใช้กับคอนแทคเตอร์รุ่น	ชุดสายต่อ		ชุดกลไกสับเปลี่ยน (Mechanical interlock)	
	รหัสสินค้า	ราคา (บาท)	รหัสสินค้า	ราคา (บาท)
LC1E06...E12	LAEP1	330	LAEM1	610
LC1E18/E25	LAEP12	330	LAEM1	610
LC1E32/E38	LAEP2	380	LAEM1	610
LC1E40...E65	LAEP3	2,100	LAEM1	610
LC1E80/E95	LAEP4	4,500	LAEM4	1,300
LC1E120/E160	-	-	LAEM5	1,900
LC1E200/E250	-	-	LAEM6	2,500
LC1E300	-	-	LAEM7	2,500
LC1E400	-	-	LAEM7	2,500
LC1E500	-	-	LAEM7	2,500

ตารางการเลือกสินค้าสำหรับ Easy TeSys

Direct-on-Line Starter - ชุดสตาร์ทที่ไดเร็คออนไลน์

ชุด DOL สำหรับมอเตอร์ 3 เฟส 380Vac แบบ 2 อุปกรณ์								
มอเตอร์ 3 เฟส		พิกัดกระแส ลัดวงจรสูงสุด	มอเตอร์เบรกเกอร์		คอนแทคเตอร์	Overload		ราคา (บาท)
แรงม้า	พิกัดกำลัง ไฟฟ้า (kW)		ชนิดเบรก เกอร์	กระแสปรับ ตั้งค่า		ชนิด โอเวอร์ โหลด	กระแสปรับ ตั้งค่า	
-	0.06	>100kA	GZ1E02	0.16...0.25	LC1E0910M5			2,380 (1,760+620)
-	0.09	>100kA	GZ1E03	0.25...0.40	LC1E0910M5			2,380 (1,760+620)
0.16	0.12	>100kA	GZ1E04	0.40...0.63	LC1E0910M5			2,380 (1,760+620)
0.25	0.18	>100kA	GZ1E04	0.40...0.63	LC1E0910M5			2,380 (1,760+620)
0.5	0.37	>100kA	GZ1E06	1...1.6	LC1E0910M5			2,380 (1,760+620)
0.75	0.55	>100kA	GZ1E07	1.6...2.5	LC1E0910M5			2,380 (1,760+620)
1	0.75	>100kA	GZ1E07	1.6...2.5	LC1E0910M5			2,380 (1,760+620)
1.5	1.1	>100kA	GZ1E08	2.5...4	LC1E0910M5	มีติดตั้งภายในมอเตอร์เบรก เกอร์ GZ1E**		2,380 (1,760+620)
2	1.5	>100kA	GZ1E08	2.5...4	LC1E0910M5			2,380 (1,760+620)
3	2.2	>100kA	GZ1E10	4...6.3	LC1E0910M5			2,420 (1,800+620)
4	3	>100kA	GZ1E14	6...10	LC1E0910M5			2,420 (1,800+620)
5.5	4	>100kA	GZ1E14	6...10	LC1E0910M5			2,420 (1,800+620)
7.5	5.5	10kA	GZ1E16	9...14	LC1E1210M5			2,650 (1,800+850)
10	7.5	10kA	GZ1E20	13...18	LC1E1810M5			3,040 (1,800+1,240)
15	11	10kA	GZ1E22	20...25	LC1E2510M5			3,260 (1,800+1,460)
20	15	10kA	GZ1E32	24...32	LC1E3210M5			3,590 (1,800+1,790)

ชุด DOL สำหรับมอเตอร์ 3 เฟส 380Vac แบบ 3 อุปกรณ์								
มอเตอร์ 3 เฟส		พิกัดกระแส ลัดวงจรสูงสุด	มอเตอร์เบรกเกอร์		คอนแทคเตอร์	Overload		ราคา (บาท)
แรงม้า	พิกัดกำลัง ไฟฟ้า (kW)		ชนิดเบรก เกอร์	ค่ากระแส แมกเนติก ทริป		ชนิด โอเวอร์ โหลด	กระแสปรับ ตั้งค่า	
0.5	0.37	>100kA	GZ1E06	22.5	LC1E0610M5	LRE06	1...1.6	2,810 (1,590+570+650)
0.75	0.55	>100kA	GZ1E06	22.5	LC1E0610M5	LRE06	1...1.6	2,810 (1,590+570+650)
1	0.75	>100kA	GZ1E07	33.5	LC1E0610M5	LRE07	1.6...2.5	2,810 (1,590+570+650)
1.5	1.1	>100kA	GZ1E08	51	LC1E0610M5	LRE08	2.5...4	2,810 (1,590+570+650)
2	1.5	>100kA	GZ1E08	51	LC1E0610M5	LRE08	2.5...4	2,810 (1,590+570+650)
3	2.2	>100kA	GZ1E10	78	LC1E0610M5	LRE10	4...6	2,810 (1,590+570+650)
4	3	>100kA	GZ1E14	138	LC1E0910M5	LRE12	5.5...8	2,880 (1,590+620+670)
5.5	4	>100kA	GZ1E14	138	LC1E0910M5	LRE14	7...10	2,880 (1,590+620+670)
7.5	5.5	10kA	GZ1E16	170	LC1E1210M5	LRE16	9...13	3,110 (1,590+850+670)
10	7.5	10kA	GZ1E20	223	LC1E1810M5	LRE21	12...18	3,500 (1,590+1,240+670)
15	11	10kA	GZ1E22	327	LC1E2510M5	LRE22	16...24	3,720 (1,590+1,460+670)
20	15	10kA	GZ1E32	416	LC1E3210M5	LRE32	23...32	5,070 (2,330+1,790+950)

ตารางการเลือกสินค้าสำหรับ Easy TeSys

Star-Delta Starter – ชุดสตาร์ทสตาร์ เดลต้า

ชุด Y-D สำหรับมอเตอร์ 3 เฟส 380Vac แบบ 3 อุปกรณ์ ชนิด Inside Delta										
มอเตอร์ 3 เฟส		พิกัด กระแส ลัดวงจร สูงสุด	มอเตอร์เบรกเกอร์		คอนแทคเตอร์			Overload		ราคารวม (บาท)
แรงม้า	พิกัด กำลังไฟฟ้า (kW)		ชนิดเบรก เกอร์	ค่ากระแส แมกเนติก ทริป	ชุด Main line	ชุดวงจร เดลต้า	ชุดวงจรสตาร์	ชนิด โอเวอร์ โหลด	กระแส ปรับ ตั้งค่า	
2	1.5	>100kA	GZ1LE08	51	LC1E0910M5	LC1E0910M5	LC1E0910M5	LRE07	1.6...2.5	4,100
3	2.2	>100kA	GZ1LE10	78	LC1E0910M5	LC1E0910M5	LC1E0910M5	LRE08	2.5...4	4,100
4	3	>100kA	GZ1LE14	138	LC1E0910M5	LC1E0910M5	LC1E0910M5	LRE08	2.5...4	4,100
5.5	4	>100kA	GZ1LE14	138	LC1E0910M5	LC1E0910M5	LC1E0910M5	LRE10	4...6	4,100
7.5	5.5	10kA	GZ1LE16	170	LC1E1210M5	LC1E1210M5	LC1E0910M5	LRE12	5.5...8	4,580
10	7.5	10kA	GZ1LE20	223	LC1E1810M5	LC1E1810M5	LC1E0910M5	LRE14	7...10	5,360
12.5	9	10kA	GZ1LE20	223	LC1E2510M5	LC1E2510M5	LC1E1210M5	LRE14	7...10	6,030
15	11	10kA	GZ1LE22	327	LC1E2510M5	LC1E2510M5	LC1E1210M5	LRE16	9...13	6,030
20	15	10kA	GZ1LE32	416	LC1E3210M5	LC1E3210M5	LC1E1810M5	LRE21	12...18	7,820

คุณสมบัติของมิเตอร์รุ่น PM2100/PM2200



PM2100 series



PM2200 series

ฟังก์ชัน	ค่าพารามิเตอร์สำหรับการวัด	ประสิทธิภาพพลังงาน และคำนวณต้นทุนการใช้พลังงาน (Energy efficiency and Cost)		วัดค่า Individual Harmonic	ความแม่นยำสำหรับการวัดค่าทางไฟฟ้า (Measurement accuracy)	ลักษณะการติดตั้ง (Installation)	การวัดค่าแรงดันไฟฟ้า (Voltage measurement)	การวัดค่ากระแสไฟฟ้า (Current measurement)	จุดต่อเชื่อมต่อสื่อสาร (Communication ports)	อินพุต / เอาต์พุต (Input / Output)	หน่วยความจำ (Memory capacity)	การบันทึกวัน / เวลา (Real time clock)
		การเรียกเก็บเงิน (Sub billing) และการจัดการต้นทุนการใช้พลังงาน	การจัดการด้านความต้องการพลังงาน และการทำงานของโหลด (Demand and load management)									
วัดค่าทางไฟฟ้า (Metering) Class 0.5S IEC 62053-22 Class 1 IEC 62053-21 Class 2 IEC 62053-23 Class 1 IEC 62053-24	I, U, F, P, Q, S, DPF, True PF, E, THD, Individual Harmonic (15 th -31 st), % Unbalance วัดความต้องการใช้พลังงาน (Power demand) วัดความต้องการใช้กระแสไฟฟ้า (Current demand)	●	●	●	Class 1 Class 0.5S (PM2130, PM2230)	ติดตั้งหน้าตู้ (Flush Panel) 96 มม. x 96 มม.	20 - 277 V AC (L-N) CAT III 35 - 480 V AC (L-L) CAT III 20 - 347 V AC (L-N) CAT II 35 - 600 V AC (L-L) CAT II	ต่อผ่าน CTs ภายนอก	1 (MODBUS)	2DI/2AI (Option) 2DO/2AO (Option)	256kB (PM2130/PM2230) เลือกบันทึกค่าได้ 2 parameters, 15 นาที 60 วัน	3 ปี

I, V, F, P, Q, S, PF, E	THD	Harmonic (Individual)			Alarm	Accuracy			CT Installation					Muti-tariff	Data Logging	Input / Output / Output Relay	Communication			MID Standard	Display		Installation		รหัสสินค้า	ราคา (บาท)	
		15th	31st	63rd		Class 1.0	Class 0.5s	Class 0.2s	External CT	Direct 40A	Direct 45A	Direct 63 A	Direct 160 A				Rope CT 200/600/1000/2000 A	Pulse output	Serial Port (Modbus RTU : RS-485)		Ethernet port (Modbus TCP)	LED	LCD	Flush mounted			Din rail
●	●					●			●								●			●					METSEPM2110	10,150	
●	●	●				●			●									●			●					METSEPM2120	10,400
●	●		●				●		●						Option			●			●					METSEPM2130	10,800
●	●					●			●								●					●				METSEPM2210	10,500
●	●	●				●			●									●				●				METSEPM2220	10,800
●	●		●						●						Option			●				●				METSEPM2230	11,100

Current Transformer



CC

Type C - current transformer (cable profile)							
เคเบิล (มม.)	บาร์ (มม.)	พิกัดกระแส Ip/5A	กำลังสูงสุด (VA)			รหัสสินค้า	ราคา (บาท)
			CI 0.5	CI 1	CI 3		
Ø21		40	-	-	1	METSECT5CC004	1,350
		50	-	1.25	1.5	METSECT5CC005	1,350
		60	-	1.25	2	METSECT5CC006	1,350
		75	-	1.5	2.5	METSECT5CC008	1,905
		100	2	2.5	3.5	METSECT5CC010	1,905
		125	2.5	3.5	4	METSECT5CC013	1,905
		150	3	4	5	METSECT5CC015	1,905
		200	4	5.5	6	METSECT5CC020	2,040

Type M - current transformers (mixed: cable/bar profile)							
เคเบิล (มม.)	บาร์ (มม.)	พิกัดกระแส Ip/5A	กำลังสูงสุด (VA)			รหัสสินค้า	ราคา (บาท)
			CI 0.5	CI 1	CI 3		
Ø27		150	3	4	-	METSECT5MA015	1,905
		200	4	7	-	METSECT5MA020	1,905
		250	6	8	-	METSECT5MA025	1,905
		300	8	10	-	METSECT5MA030	1,905
Ø26		250	3	4	-	METSECT5MB025	2,040
		300	4	6	-	METSECT5MB030	2,040
		400	6	8	-	METSECT5MB040	2,040
Ø32	10 x 40	250	3	5	-	METSECT5MC025	2,185
	20 x 32	300	5	8	-	METSECT5MC030	2,185
	25 x 25	400	8	10	-	METSECT5MC040	2,185
		500	10	12	-	METSECT5MC050	2,185
		600	12	15	-	METSECT5MC060	2,305
		800	10	12	-	METSECT5MC080	2,305
Ø40	12 x 50	500	4	6	-	METSECT5MD050	2,585
	20 x 40	600	6	8	-	METSECT5MD060	2,585
		800	8	12	-	METSECT5MD080	2,585

Accessories Cylinder		
รายละเอียด	รหัสสินค้า	ราคา (บาท)
สำหรับรุ่น Type CC	METSECT5CYL1	565
สำหรับรุ่น Type MA	METSECT5CYL2	715
สำหรับรุ่น Type MA,MB,MC,MD	METSECT5COVER	605



Current Transformer



DA



DB



DC



DD

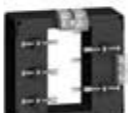

DE



DH



W

Type D - current transformers (vertical or horizontal bar - dual secondary terminals)								
เคเบิล (มม.)	บาร์ (มม.)	พิกัดกระแส Ip/5A	กำลังสูงสุด (VA)			รหัสสินค้า	ราคา (บาท)	
			CI 0.5	CI 1	CI 3			
		800	12	15	-	METSECT5DA080	2,985	
		1000	15	20	-	METSECT5DA100	2,985	
		1250	15	20	-	METSECT5DA125	3,255	
		1500	20	25	-	METSECT5DA150	3,255	
	38 x 127	1000	6	10	-	METSECT5DB100	5,170	
		1250	8	12	-	METSECT5DB125	5,025	
		1500	10	15	-	METSECT5DB150	5,170	
		2000	15	20	-	METSECT5DB200	5,090	
		2500	20	25	-	METSECT5DB250	5,975	
		3000	25	30	-	METSECT5DB300	5,995	
	52 x 127	2000	25	30	-	METSECT5DC200	6,765	
		2500	30	50	-	METSECT5DC250	7,745	
		3000	30	50	-	METSECT5DC300	9,115	
	34 x 84	1000	10	15	-	METSECT5DD100	4,365	
		1250	12	15	-	METSECT5DD125	4,365	
		1500	15	20	-	METSECT5DD150	4,365	
	38 x 102	1000	12	15	-	METSECT5DE100	4,895	
		1250	15	20	-	METSECT5DE125	4,895	
		1500	20	25	-	METSECT5DE150	4,895	
		2000	20	25	-	METSECT5DE200	5,025	
		1250	12	15	-	METSECT5DH125	5,605	
		1500	12	20	-	METSECT5DH150	5,605	
		2000	20	25	-	METSECT5DH200	5,800	

Type V - current transformers (vertical bar profile)							
เคเบิล (มม.)	บาร์ (มม.)	พิกัดกระแส Ip/5A	กำลังสูงสุด (VA)			รหัสสินค้า	ราคา (บาท)
			CI 0.5	CI 1	CI 3		
	55 x 165	5000	60	-	-	METSECT5VV500	36,750
		6000	70	-	-	METSECT5VV600	36,750

การเลือกรหัสสินค้า สำหรับ คาร์ปาซิเตอร์และ ดีจูน รีแอกเตอร์ Capacitors Bank and Detuned Reactors

Capacitors														
B	L	R	C	P	2	5	0	A	3	0	0	B	4	8
Construction			Range	Power @ 50 Hz	Power @ 60 Hz		Voltage							
C = CAN B = BOX			S = EasyLogic PFC P = EasyLogic PFC+ H = PowerLogic PFC	25.0 kVAR @ 50 Hz A = 50 Hz	30.0 kVAR @ 60 Hz B = 60 Hz		24 = 240V 40 = 400V 44 = 440V 48 = 480V 52 = 525V 57 = 575V 60 = 600V 69 = 690V 83 = 830V							

Example :
BLRCP250A300B48 = EasyLogic, 480 V, 25.0 kVAR at 50 Hz and 30.0 kVAR at 60 Hz

Detuned Reactors											
L	V	R	0	5	1	2	5	A	6	9	T
Detuned Reactors			Relative impedance	Power	Frequency	Voltage		Coating and Wiring			
			05 = 5.7% 07 = 7% 14 = 14%	050 = 5.0 kVAR 100 = 10.0 kVAR 125 = 12.5 kVAR 150 = 15.0 kVAR 200 = 20.0 kVAR 250 = 25.0 kVAR 500 = 50.0 kVAR X00 = 100.0 kVAR	A = 50 Hz B = 60 Hz	40 = 400V 44 = 440V 48 = 480V 60 = 600V 69 = 690V		T = With Black Vanish / Aluminium Winding LO = Without Black Vanish / Aluminium Winding			

Example :
LVR05125A69T = Detuned Reactor, 690 V, 5.7 %, 12.5 kVAR, 50 Hz , With Black Vanish / Aluminium Winding

คาร์ปาซิเตอร์ รุ่น EasyLogic™ PFC Capacitor



EasyLogic™ PFC Capacitor

- EasyLogic™ PFC อีกหนึ่งทางเลือกของ Capacitor ที่ติดตั้งง่าย และราคาประหยัด รูปทรงกระบอก ทำให้ประหยัดพื้นที่ ภายในตู้ถึง 20% ที่มีประสิทธิภาพ
- เหมาะสมกับระบบที่มี โหลด Non-Linear ไม่เกิน 10%
 - สามารถทนกระแสได้ถึง 1.5 เท่า ของกระแสพิกัด (คิดรวมค่า Harmonic)
 - น้ำหนักเบา ติดตั้งง่าย
 - การใช้งานที่อุณหภูมิสูงสุดที่ 55°C
 - รองรับการใช้งานมากถึง 5,000 ครั้งต่อปี (ภายใต้เงื่อนไขที่ อุณหภูมิ 35°C)
 - เทคโนโลยี ความปลอดภัยด้วย ฟังก์ชันการงาน Self-healing + Pressure-sensitive Disconnecter + Discharge device

พิกัดแรงดันที่ 240 V AC (3 phase)					
kVAR		กระแส (A)		รหัสสินค้า	ราคา (บาท)
230 V	240 V	260 V	In @ 260 V		
10.0	10.9	12.8	28.4	BLRCS109A130B24	4,245

พิกัดแรงดันที่ 400 V AC (3 phase)					
kVAR		กระแส (A)		รหัสสินค้า	ราคา (บาท)
380 V	400 V	415 V	In @ 400 V		
0.9	1.0	1.1	1.4	BLRCS010A012B40	760
4.5	5.0	5.4	7.2	BLRCS050A060B40	1,715
6.8	7.5	8.1	10.8	BLRCS075A090B40	2,455
9.4	10.4	11.2	15	BLRCS104A125B40	3,010
13.5	15.0	16.1	21.7	BLRCS150A180B40	3,325
18.1	20.0	21.5	28.9	BLRCS200A240B40	4,510
22.6	25.0	26.9	36.1	BLRCS250A300B40	5,525

พิกัดแรงดันที่ 440 V AC (3 phase)					
kVAR		กระแส (A)		รหัสสินค้า	ราคา (บาท)
400 V	415 V	440 V	In @ 400 V		
4.1	4.4	5.0	6.6	BLRCS050A060B44	1,695
6.2	6.7	7.5	9.8	BLRCS075A090B44	2,445
8.3	8.9	10.1	13.1	BLRCS100A120B44	2,835
12.4	13.3	15.0	19.7	BLRCS150A180B44	3,395
16.5	17.8	20.0	26.2	BLRCS200A240B44	4,450
20.7	22.2	25.0	32.8	BLRCS250A300B44	5,420

คาร์ปาซิเตอร์ รุ่น EasyLogic™ PFC+ Capacitor



EasyLogic™ PFC+ Capacitor

EasyLogic™ PFC+ ทางเลือกใหม่ ของ Capacitor ที่ติดตั้งง่าย และ ราคาประหยัด รูปทรงกระบอก ทำให้ ประหยัดพื้นที่ภายในตู้ถึง 20% ที่มี ประสิทธิภาพสูง

- เหมาะสมกับระบบที่มี โหลด Non-Linear ไม่เกิน 15%
- สามารถทนกระแสได้ถึง 1.6 เท่า ของกระแสพิกัด (คิดรวมค่า Harmonic)
- น้ำหนักเบา ติดตั้งง่าย
- การใช้งานที่อุณหภูมิสูงสุดที่ 55°C
- รองรับการใช้งานมากถึง 6,000 ครั้งต่อปี (ภายใต้เงื่อนไขที่ อุณหภูมิ 35°C)
- เทคโนโลยี ความปลอดภัยด้วย ฟังก์ชันการงาน Self-healing + Pressure-sensitive Disconnecter + Discharge device

พิกัดแรงดันที่ 480 VAC, 50Hz					
kVAR		กระแส (A)		รหัสสินค้า	ราคา (บาท)
400V	415V	480 V	In @ 480V		
5.2	5.6	7.5	9.0	BLRCP075A090B48	2,885
6.1	6.6	8.8	10.6	BLRCP088A106B48	3,090
8.7	9.3	12.5	15.0	BLRCP125A150B48	3,605
9.4	10.2	13.6	16.4	BLRCP136A163B48	3,810
10.8	11.6	15.5	18.6	BLRCP155A186B48	4,225
11.8	12.7	17.0	20.4	BLRCP170A204B48	4,530
14.4	15.5	20.8	25.0	BLRCP208A250B48	5,460
17.4	18.7	25.0	30.1	BLRCP250A300B48	5,945
20	21.5	28.8	34.6	BLRCP288A346B48	7,085
21.9	23.5	31.5	37.9	BLRCP315A378B48	7,620
23.1	24.9	33.3	40.1	BLRCP333A400B48	8,755

พิกัดแรงดันที่ 525 VAC, 50Hz					
kVAR		กระแส (A)		รหัสสินค้า	ราคา (บาท)
400V	415V	480 V	In @ 525V		
5.2	6.9	8.3	9.1	BLRCP083A100B52	3,500
6.6	8.9	10.6	11.7	BLRCP106A127B52	3,810
7.8	10.4	12.5	13.7	BLRCP125A150B52	4,015
10.4	14.0	16.7	18.4	BLRCP167A200B52	4,740
10.7	14.4	17.2	18.9	BLRCP172A206B52	4,840
13.0	17.4	20.8	22.9	BLRCP208A250B52	5,770
15.6	20.9	25.0	27.5	BLRCP250A300B52	6,800
19.3	25.8	30.9	34.0	BLRCP309A371B52	8,240
21.5	28.8	34.4	37.8	BLRCP344A413B52	9,165
23.6	31.5	37.7	41.5	BLRCP377A452B52	10,200

ดีจูน รีแอกเตอร์ EasyLogic™ PFC Detuned Reactor MAX Tuning



Detuned Reactor

Detuned Reactor (DR) ถูกออกแบบ มาสำหรับการป้องกันขยายกระแส ฮาร์มอนิกในระบบที่มีผลต่อคาร์ปาซิเตอร์

การใช้งาน

- การใช้งานภายในอาคาร
- อุณหภูมิการใช้งาน: ไม่เกิน 55 °C
- ต้องการระบบระบายความร้อน ภายในตู้
- ติดตั้งแนวตั้ง

พิกัดแรงดันที่ 400 VAC, Fn=50Hz, Frequency(Fr)=210 Hz					
Relative Impedance (%)	kVAR	I _{MP}	Inductance (mH)	รหัสสินค้า	ราคา (บาท)
5.7%	5	9.4	6.125	LVR05050A40LO	12,450
	10	18.9	3.063	LVR05100A40LO	13,100
	12.5	23.6	2.450	LVR05125A40LO	14,750
	15	28.3	2.042	LVR05150A40LO	15,450
	20	37.7	1.531	LVR05200A40LO	16,150
	25	47.2	1.225	LVR05250A40LO	18,050
	50	94.3	0.613	LVR05500A40LO	27,100
	100	188.7	0.306	LVR05X00A40LO	43,900

พิกัดแรงดันที่ 400 VAC, Fn=50Hz, Frequency(Fr)=189 Hz					
Relative Impedance (%)	kVAR	I _{MP}	Inductance (mH)	รหัสสินค้า	ราคา (บาท)
7.0%	5	8.5	7.665	LVR07050A40LO	12,450
	10	17.0	3.833	LVR07100A40LO	12,750
	12.5	21.2	3.066	LVR07125A40LO	14,750
	15	25.4	2.555	LVR07150A40LO	15,250
	20	33.9	1.916	LVR07200A40LO	16,150
	25	42.4	1.533	LVR07250A40LO	20,400
	50	84.8	0.767	LVR07500A40LO	26,150
	75	127.1	0.511	LVR07750A40LO	39,150
	100	169.5	0.383	LVR07X00A40LO	44,400

พิกัดแรงดันที่ 400 VAC, Fn=50Hz, Frequency(Fr)=134 Hz					
Relative Impedance (%)	kVAR	I _{MP}	Inductance (mH)	รหัสสินค้า	ราคา (บาท)
14.0%	10	16.0	8.290	LVR14100A40LO	16,800
	12.5	20.0	6.633	LVR14125A40LO	17,500
	15	24.0	5.527	LVR14150A40LO	18,250
	20	32.0	4.145	LVR14200A40LO	22,850
	25	40.0	3.316	LVR14250A40LO	26,150
	50	80.0	1.658	LVR14500A40LO	41,000
	100	159.9	0.829	LVR14X00A40LO	54,500

EasyLogic™ APF



EasyLogic™ APF

ปัญหาคุณภาพไฟฟ้าเป็นหนึ่งในสาเหตุหลักของการหยุดทำงานที่ไม่ได้วางแผนไว้ อุปกรณ์ทำงานผิดปกติ และเกิดความเสียหาย ความน่าเชื่อถือและความสม่ำเสมอของการจ่ายไฟฟ้าจึงมีความสำคัญต่อธุรกิจ ตั้งแต่โรงงานอุตสาหกรรม สถานพยาบาล ศูนย์ข้อมูล ไปจนถึงอาคารสำนักงาน เมื่อไฟฟ้ามีคุณภาพไม่สมบูรณ์เนื่องจากการรบกวนต่างๆ เช่น การหยุดชะงัก แรงดันไฟฟ้าตก หรือมลพิษทางฮาร์โมนิก ทำให้ธุรกิจของคุณประสบปัญหา ซึ่งเป็นปัญหาที่ผู้ใช้งานมีความกังวลเพิ่มมากขึ้น เนื่องจากสามารถพบเหตุการณ์ได้อย่างบ่อยครั้ง และมีผลกระทบต่อทางการเงิน โดย 30% - 40% ของการหยุดทำงานที่ไม่ได้วางแผนไว้ทั้งหมดในวันนี้เป็นสาเหตุที่เกี่ยวข้องกับปัญหาคุณภาพไฟฟ้า

- เหมาะสำหรับงานอาคารและอุตสาหกรรมขนาดเล็กและกลาง
- ทำหน้าที่กำจัดกระแส Harmonic order ตั้งแต่ 2nd-31st แต่ไม่สามารถกำจัด Harmonic ในสายนิวตรอนได้ และสามารถชดเชย ค่า Power Factor และกระแส Unbalance
- รองรับการสื่อสาร Modbus Protocol แบบ Modbus RTU เท่านั้น
- ขนาด 50, 100 และ 150 A ทั้งแบบ Wall mount และ Rack mount
- แรงดันพิกัด 240-460 V AC

เหมาะสำหรับ



งานอาคาร

อาคารที่มีขนาดเล็กและกลาง (non-critical application)

- ✓ ร้านกาแฟ
- ✓ ร้านอาหาร
- ✓ คลินิกขนาดเล็กและกลาง

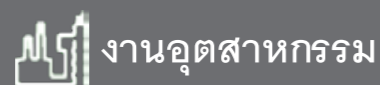

งานอุตสาหกรรม

อุตสาหกรรมที่มีขนาดเล็กและกลาง (non-critical application)

- ✓ จัดการน้ำดีและน้ำเสีย
- ✓ อาหารและเครื่องดื่ม
- ✓ โลหะ แร่ และเหมืองแร่



งานพลังงาน

Low-end (non-critical application)

- ✓ สาธารณูปโภค
- ✓ การผลิตไฟฟ้า

การเลือกรหัสสินค้า สำหรับ แอคทีฟ พาวเวอร์ ฟิลเตอร์ EasyLogic™ APF

Medium range of Active Power Filter



EasyLogic™ APF						
EZ	APF	150	4	4	W	31
EasyLogic Range	Active Power Filter	Rated current	Network voltage	Network Config.	Mounting type	Ingress Protection
		50 A 100 A 150 A 200 A 300 A 450 A	4: 400 V	4: 3ph 4 wire	W: Wall mount R: Rack mount F: Floor standing	20: IP20 31: IP31

Example :

EZAPF15044W31 = EasyLogic 400 V, 150 A, 3ph 4-wire, IP31, Wall mount

ตารางเปรียบเทียบ รุ่น แอคทีฟ พาวเวอร์ ฟิลเตอร์

EasyLogic™ APF 400 V 50/60Hz							
กระแสพิกัด (A)	รหัสสินค้า	IP	รูปแบบการติดตั้ง	ทิศการเข้าสาย	ขนาด สูง x กว้าง x ลึก (mm)	น้ำหนัก (kg)	ราคา (บาท)
50	EZAPF05044W20				619 x 506.5 x 184	28	313,000
100	EZAPF10044W20	IP20	wall mount	Top	749 x 506.5 x 204	41	525,500
150	EZAPF15044W20				804 x 506.5 x 273	55	789,000
50	EZAPF05044W31				834 x 600 x 210	32	320,500
100	EZAPF10044W31	IP30	wall mount	Side	959 x 600 x 230	45	536,500
150	EZAPF15044W31				1014 x 600 x 300	60	804,500
50	EZAPF05044R20				180 x 530 x 602.5	28	313,000
100	EZAPF10044R20	IP20	rack mount	Rear	200 x 530 x 732.5	41	525,500
150	EZAPF15044R20				269 x 530 x 787.5	55	789,000
300	EZAPF30044F20	IP20	floor standing	Top	2000 x 1000 x 600	342	2,950,000
450	EZAPF45044F20				2000 x 1000 x 600	405	3,950,000

EasyLogic™ APF Accessories					
รหัสสินค้า	รายละเอียดสินค้า	รูปแบบการติดตั้ง	ขนาด สูง x กว้าง x ลึก (mm)	น้ำหนัก (kg)	ราคา (บาท)
EZAPF070HMI	EasyLogic APF 7-inch HMI	for rack-mounted modules or wall-mounted modules connected in parallel	135 x 192 x 71	1.5	66,150

*iK60 - Miniature Circuit Breaker (MCB)

iK60N Range



C-curve



Rating (A)	1 Pole		2 Pole		3 Pole	
	รหัสสินค้า	ราคา (บาท)	รหัสสินค้า	ราคา (บาท)	รหัสสินค้า	ราคา (บาท)
6	A9K27106	170	A9K27206	460	A9K24306	960
10	A9K27110	170	A9K27210	460	A9K24310	960
16	A9K27116	170	A9K27216	460	A9K24316	960
20	A9K27120	170	A9K27220	460	A9K24320	960
25	A9K27125	170	A9K27225	460	A9K24325	960
32	A9K27132	170	A9K27232	460	A9K24332	960
40	A9K24140	170	A9K24240	460	A9K24340	960

ค่า breaking capacity (Icn) 6kA ตามมาตรฐาน IEC 60898-1

หมายเหตุ : *รุ่น iK60N ผลิตตามมาตรฐาน IEC 60898-1 ไม่สามารถใส่อุปกรณ์เสริม (Auxiliaries) ได้ และไม่มีหน้าตัด Visi-Trip และ Visi-Safe

Accessories

Comb busbar

- รองรับกระแสใช้งานที่ 100A ที่แรงดัน 415 V AC
- มีขนาดให้เลือกแบบ 1P, 2P, 3P
- ระยะระหว่างบาร์ 18 มม.
- อ้างอิงตามมาตรฐาน 61439-2



อุปกรณ์เสริม (Accessories) สำหรับ MCB รุ่น iK60

จำนวนช่อง	รายละเอียด	รหัสสินค้า	ราคา (บาท)
1P	1 ท่อน-แต่ละท่อนใส่เบรกเกอร์ 1P ได้ 6 ตัว	A9XPH106	250
1P	1 ท่อน-แต่ละท่อนใส่เบรกเกอร์ 1P ได้ 12 ตัว	A9XPH112	460
1P	1 ท่อน-แต่ละท่อนใส่เบรกเกอร์ 1P ได้ 24 ตัว	A9XPH124	820
2P	1 ท่อน-แต่ละท่อนใส่เบรกเกอร์ 2P ได้ 6 ตัว	A9XPH212	630
2P	1 ท่อน-แต่ละท่อนใส่เบรกเกอร์ 2P ได้ 12 ตัว	A9XPH224	1,200
3P	1 ท่อน-แต่ละท่อนใส่เบรกเกอร์ 3P ได้ 4 ตัว	A9XPH312	760
3P	1 ท่อน-แต่ละท่อนใส่เบรกเกอร์ 3P ได้ 8 ตัว	A9XPH324	1,650
4P	1 ท่อน-แต่ละท่อนใส่เบรกเกอร์ 4P ได้ 3 ตัว	A9XPH412	1,120
4P	1 ท่อน-แต่ละท่อนใส่เบรกเกอร์ 4P ได้ 6 ตัว	A9XPH424	2,120

ขั้วต่อสายไฟสำหรับ Comb busbar

รายละเอียด	รหัสสินค้า	ราคา (บาท)
ขั้วต่อสายไฟสำหรับ Comb busbar ใช้กับสายไฟขนาดไม่เกิน 35 มม. ² (จำนวน 4 ชั้น)	A9XPCM04	690

XA2 Pushbuttons

XA2 สวิตช์ปุ่มกด Ø 22 มม. แบบพลาสติก

- แยกชิ้นส่วนหัวและตัวได้ จึงสามารถประกอบได้ตามต้องการ
- ติดตั้งสะดวก, รวดเร็วและทนต่อสภาพกัดกร่อนและสารเคมีต่างๆได้ดี
- ส่วนฐานและส่วนหัว ทำจากพลาสติกและได้มาตรฐาน EN/IEC 60947-5-1, EN/IEC 60947-5-4
- กันน้ำ, กันน้ำมัน, กันฝุ่นที่ IP65



รายละเอียด	คอนแทคบล็อก	สี	รหัสสินค้า	ราคา (บาท)
สวิตช์ปุ่มกดหัวเรียบ-กดค้างกลับ	1NO	ขาว	XA2EA11	140
		ดำ	XA2EA21	140
		เขียว	XA2EA31	140
		เหลือง	XA2EA51	140
		น้ำเงิน	XA2EA61	140
สวิตช์ปุ่มกดหัวเรียบ-กดค้างกลับ	1NC	แดง	XA2EA42	140
		เขียว	XA2EA3311	155
		ขาว	XA2EA3341	155
		ดำ	XA2EA3351	155
		แดง	XA2EA4322	155
สวิตช์ปุ่มกดหัวเรียบ-กดค้าง	1NO	แดง	XA2EA4342	155
		เขียว	XA2EH031	215
		เหลือง	XA2EH051	215



XA2 Pushbuttons

XA2 สวิตช์ปุ่มกด Ø 22 มม. แบบพลาสติก

- XA2 สวิตช์ปุ่มกด Ø 22 มม. แบบพลาสติก
- แยกชิ้นส่วนหัวและตัวได้ จึงสามารถประกอบได้ตามต้องการ
- ติดตั้งสะดวก, รวดเร็วและทนต่อสภาพกัดกร่อนและสารเคมีต่างๆได้ดี
- ส่วนฐานและส่วนหัว ทำจากพลาสติกและได้มาตรฐาน EN/IEC 60947-5-1, EN/IEC 60947-5-4
- กันน้ำ, กันน้ำมัน, กันฝุ่นที่ IP65



รายละเอียด	ขนาด (มม.)	คอนแทคบล็อก	สี	รหัสสินค้า	ราคา (บาท)		
สวิตช์ปุ่มกดหัวเรียบ-กดค้างกลับ	Ø 40	1NO	ดำ	XA2EC21	190		
			เขียว	XA2EC31	190		
			แดง	XA2EC42	190		
สวิตช์ปุ่มกดหัวเรียบ-กดค้างกลับ	Ø 40	1NC	แดง	XA2ET42	390		
			Ø 30	1NO	แดง	XA2ES442	230
					Ø 40	1NC	แดง
สวิตช์ปุ่มกดหัวเรียบ-กดค้างกลับ	Ø 60	1NC	แดง	XA2ES642	255		

สวิตช์ปุ่มกดหัวเรียบ-กดค้างกลับ

สวิตช์ปุ่มกดหัวเรียบ-กดค้างกลับ

XA2 Selector Switches

XA2 สวิตช์ซีเลคเตอร์ Ø 22 มม. แบบพลาสติก

- แยกชิ้นส่วนหัวและตัวได้ จึงสามารถประกอบได้ตามต้องการ
- ติดตั้งสะดวก, รวดเร็วและทนต่อสภาพกัดกร่อนและสารเคมีต่างๆได้ดี
- ส่วนฐานและส่วนหัว ทำจากพลาสติกและได้มาตรฐาน EN/IEC 60947-5-1, EN/IEC 60947-5-4
- กันน้ำ, กันน้ำมัน, กันฝุ่นที่ IP65



รายละเอียด	ตำแหน่งที่เอากุญแจ หมุนออกได้	คอนแทคบล็อก	รหัสสินค้า	ราคา (บาท)
สวิตช์ซีเลคเตอร์ ที่จับแบบมาตรฐาน	✓ 2 ตำแหน่งค้ำ	1NO	XA2ED21	170
		1NO + 1 NC	XA2ED25	230
	∩ 2 ตำแหน่ง - เด้งกลับจาก ขวามาซ้าย	1NO	XA2ED41	170
		2NO	XA2ED33	230
		2NO	XA2ED53	230
สวิตช์ซีเลคเตอร์ ที่จับแบบยาว	✓ 2 ตำแหน่งค้ำ	1NO	XA2EJ21	215
		1NO + 1 NC	XA2EJ25	250
	∩ 3 ตำแหน่ง - ค้ำ	1NO	XA2EJ33	250
		∩ 3 ตำแหน่ง - เด้งกลับจาก ซ้ายและขวามากกลาง	2NO	XA2EJ53

XA2 Selector Switches

XA2 สวิตช์ซีเลคเตอร์ Ø 22 มม. แบบพลาสติก

- แยกชิ้นส่วนหัวและตัวได้ จึงสามารถประกอบได้ตามต้องการ
- ติดตั้งสะดวก, รวดเร็วและทนต่อสภาพกัดกร่อนและสารเคมีต่างๆได้ดี
- ส่วนฐานและส่วนหัว ทำจากพลาสติกและได้มาตรฐาน EN/IEC 60947-5-1, EN/IEC 60947-5-4
- กันน้ำ, กันน้ำมัน, กันฝุ่นที่ IP54



รายละเอียด	ตำแหน่งที่เอากุญแจ หมุนออกได้	คอนแทคบล็อก	รหัสสินค้า	ราคา (บาท)	
สวิตช์ซีเลคเตอร์ 2 ตำแหน่ง	✓ ปิดค้ำ ตำแหน่งซ้าย	1NO	XA2EG21	425	
		2NO	XA2EG43	515	
	∩ ปิดค้ำ ตำแหน่งซ้ายและขวา	2NO	XA2EG63	515	
		∩ ปิดค้ำกลับ ตำแหน่งซ้าย	2NO	XA2EG73	515
		∩ ปิดค้ำกลับ ตำแหน่งตรงกลาง	2NO	XA2EG73	515
สวิตช์ซีเลคเตอร์ 3 ตำแหน่ง	∩ ปิดค้ำ ตำแหน่งตรงกลาง	2NO	XA2EG33	515	
		∩ ปิดค้ำ ตำแหน่งตรงกลาง ซ้ายและขวา	2NO	XA2EG03	515



XA2 Illuminated Pushbuttons

XA2 สวิตช์ปุ่มกดมีไฟแอลอีดี แบบ LED Ø 22 มม. แบบพลาสติก

- แยกชิ้นส่วนหัวและตัวได้ จึงสามารถประกอบได้ตามต้องการ
- ติดตั้งสะดวก, รวดเร็วและทนต่อสภาพกัดกร่อนและสารเคมีต่างๆได้ดี
- ส่วนฐานและส่วนหัว ทำจากพลาสติกและได้มาตรฐาน EN/IEC 60947-5-1, EN/IEC 60947-5-4
- กันน้ำ, กันน้ำมัน, กันฝุ่นที่ IP65

รายละเอียด	ใช้ไฟ	คอนแทคบล็อก	สี	รหัสสินค้า	ราคา (บาท)
หัวเรียบ - กดตั้งกลับ	=24V (50/60Hz)	1NO	ขาว	XA2EW31B1	490
			เขียว	XA2EW33B1	490
			แดง	XA2EW34B1	490
			เหลือง	XA2EW35B1	490
			น้ำเงิน	XA2EW36B1	490
			แดง	XA2EW34B2	490
	~220V (50/60Hz)	1NO	ขาว	XA2EW31M1	490
			เขียว	XA2EW33M1	490
			แดง	XA2EW34M1	490
			เหลือง	XA2EW35M1	490
			น้ำเงิน	XA2EW36M1	490
			แดง	XA2EW34M2	490
~380V (50/60Hz)	1NC	แดง	XA2EW34Q2	490	



Bulbs with BA 9s base fitting and associated accessories

หลอด LED ชนิด BA 9s และอุปกรณ์เสริมของ XA2

รายละเอียด	คอนแทคบล็อก	รหัสสินค้า	ราคา (บาท)
คอนแทคบล็อก	1NO	ZA2EE101	90
	1NC	ZA2EE102	90

รายละเอียด	ใช้ไฟ	สี	รหัสสินค้า	ราคา (บาท)
หลอด LED	~/=24V	ขาว	DL1LED241	110

รายละเอียด	Application	รหัสสินค้า	ราคา (บาท)
ZB5AZ905	Bezel Tool Tightening head fixing nut	ZB5AZ905	550
ZB5AZ902	Anti-rotation plate Preventing head from rotation	ZB5AZ902	64



XA2 Pilot Lamps

XA2 ไฟลืออกแอมป์ Ø 22 มม.

- ผลิตภัณฑ์แบบขึ้นเดียว ไม่แยกประกอบ เลือกใช้ง่าย
- ติดตั้งสะดวก, รวดเร็วและทนต่อสภาพกัดกร่อนและสารเคมีต่างๆ ได้ดี
- ผลิตภัณฑ์ทำจากพลาสติกและได้มาตรฐาน EN/IEC 60947-5-1, EN/IEC 60947-5-4
- กันน้ำ, กันน้ำมัน, กันฝุ่นที่ IP65



รายละเอียด	ใช้ไฟ	สี	รหัสสินค้า	ราคา (บาท)
XA2EV.5LC	~1= 24V	ขาว	XA2EVB1LC	125
		เขียว	XA2EVB3LC	125
		แดง	XA2EVB4LC	125
		ส้ม	XA2EVB5LC	125
		น้ำเงิน	XA2EVB6LC	125
		เหลือง	XA2EVB8LC	125
XA2EV.4LC	~110	ขาว	XA2EVF1LC	120
		เขียว	XA2EVF3LC	120
		แดง	XA2EVF4LC	120
		ส้ม	XA2EVF5LC	120
		น้ำเงิน	XA2EVF6LC	120
		เหลือง	XA2EVF8LC	120

หมายเหตุ : *หากต้องการทราบราคา กรุณาติดต่อตัวแทนจำหน่าย

XA2 Pilot Lamps

XA2 ไฟลืออกแอมป์ Ø 22 มม.

- ผลิตภัณฑ์แบบขึ้นเดียว ไม่แยกประกอบ เลือกใช้ง่าย
- ติดตั้งสะดวก, รวดเร็วและทนต่อสภาพกัดกร่อนและสารเคมีต่างๆ ได้ดี
- ผลิตภัณฑ์ทำจากพลาสติกและได้มาตรฐาน EN/IEC 60947-5-1, EN/IEC 60947-5-4
- กันน้ำ, กันน้ำมัน, กันฝุ่นที่ IP40



รายละเอียด	ใช้ไฟ	สี	รหัสสินค้า	ราคา (บาท)
XA2EV.1LC	~220-230	ขาว	XA2EVM1LC	125
		เขียว	XA2EVM3LC	125
		แดง	XA2EVM4LC	125
		ส้ม	XA2EVM5LC	125
		น้ำเงิน	XA2EVM6LC	125
		เหลือง	XA2EVM8LC	125
XA2EV.5LC	~380-400	ขาว	XA2EVQ1LC	125
		เขียว	XA2EVQ3LC	125
		แดง	XA2EVQ4LC	125
		ส้ม	XA2EVQ5LC	125
		น้ำเงิน	XA2EVQ6LC	125
		เหลือง	XA2EVQ8LC	125

หมายเหตุ : *หากต้องการทราบราคา กรุณาติดต่อตัวแทนจำหน่าย

RXM miniature plug-in relays

RXM ปลั๊กอินรีเลย์ รุ่นประหยัด

- มีให้เลือกทั้งแบบ 2 คอนแทค และ 4 คอนแทค
- ทนกระแสได้สูงถึง 5 แอมป์
- มีแถบบอกสถานะการทำงานทางกล
- มีไฟ LED แสดงสถานะการทำงาน (ขึ้นอยู่กับรุ่นที่เลือกใช้)
- ใช้งานร่วมกับขาเสียบ 8 pins และ 14 pins ทั่วไปได้



RXM•LB2

จำนวนคอนแทค	LED แสดงสถานะ	กระแส (แอมป์)	รหัสสินค้า (ระบุรหัสแรงดันคอยล์..ด้านล่าง)	ราคา (บาท)
2 C/O	/	5	RXM2LB1 **	185
		5	RXM2LB2 **	210
4 C/O	/	3	RXM4LB1 **	225
		3	RXM4LB2 **	250

*หมายเหตุ : หากต้องการทราบราคา กรุณาติดต่อตัวแทนจำหน่าย



ขาเสียบมาตรฐาน

ใช้เสียบลงบนขาคัดได้ทุกยี่ห้อ*



มั่นใจได้

ด้วยแถบบอกสถานะ สีสัมผัสได้ และ LED** บอกลสถานะการทำงาน

* เฉพาะรุ่นที่มีโครงสร้างเดียวกัน
** เฉพาะรุ่นที่มี LED

อุปกรณ์เสริม (ใช้ได้กับรีเลย์ รุ่นประหยัด RXM•LB)

รายละเอียด	รหัสสินค้า	ราคา (บาท)
ขาเสียบ (Socket) สำหรับรุ่น 2 คอนแทค	RXZE1M2C	115
ขาเสียบ (Socket) สำหรับรุ่น 4 คอนแทค	RXZE1M4C	135
คลิปล๊อครีเลย์แบบโลหะ สำหรับรุ่น 2 คอนแทค	RXZ420	40

หมายเหตุ : *หากต้องการทราบราคา กรุณาติดต่อตัวแทนจำหน่าย

RXM•LB2

คอยล์	กระแสสลับ (50/60 Hz) V AC				กระแสตรง V DC			
	24 V	120 V	230 V	12 V	24 V	36 V	48 V	110 V
แรงดันไฟ (โวลต์)	24 V	120 V	230 V	12 V	24 V	36 V	48 V	110 V
รหัส (••)	B7	F7	P7	JD	BD	CD	ED	FD

Example : **RXM 4 LB 2 BD**

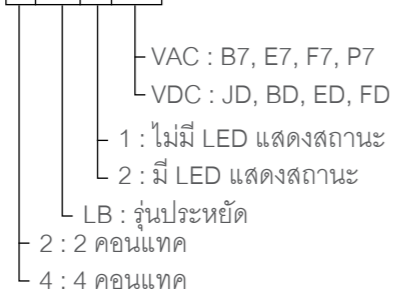

หมายเหตุ :

- รุ่น 2 คอนแทค ทนกระแสได้ 5 แอมป์ รุ่น 4 คอนแทค ทนกระแสได้ 3 แอมป์ ทุกรุ่นมีแถบแสดงสถานะแบบทางกล
- สำหรับรุ่นคอยล์กระแสตรง 36 V DC และ 110 V DC มีเฉพาะในรุ่น 2 และ 4 คอนแทคที่มี LED

RXM miniature plug-in relays

RXM ปลั๊กอินรีเลย์ประสิทธิภาพสูง

- มีให้เลือกทั้งแบบ 2 คอนแทค และ 4 คอนแทค
- ทนกระแสได้สูงถึง 12 แอมป์
- มีปุ่มทดสอบและตั้งสถานะการทำงานทางกล
- มีไฟ LED แสดงสถานะการทำงาน (ขึ้นอยู่กับรุ่นที่เลือกใช้)
- รุ่นพิเศษสำหรับสัญญาณระดับต่ำ (low level signal)
- ใช้งานร่วมกับขาเสียบ 8 pins และ 14 pins ทั่วไปได้



RXM•AB2

จำนวนคอนแทค	LED แสดงสถานะ	กระแส (แอมป์)	รหัสสินค้า (ระบุรหัสแรงดันคอยล์..ด้านล่าง)	ราคา (บาท)
2 C/O	/	12	RXM2AB1P7	265
		12	RXM2AB2P7	310
4 C/O	/	6	RXM4AB1P7	290
		6	RXM4AB2P7	370
		3	RXM4GB1P7	370
		3	RXM4GB2P7	370

*รุ่น low level signal สำหรับสัญญาณระดับต่ำ



อุปกรณ์เสริม (ใช้ได้กับรีเลย์ RXM•AB)

รายละเอียด	รหัสสินค้า	ราคา (บาท)
ขาเสียบ (Socket)	RXZE2M114	160
อุปกรณ์ป้องกัน - ไดโอด	RXM040W	140
- Varistor (6...24 V AC/DC)	RXM021RB	140
- Varistor (24...60 V AC/DC)	RXM021BN	140
- Varistor (110...240 V AC/DC)	RXM021FP	140
- RC Circuit (24...60 V AC)	RXM041BN7	150
- RC Circuit (110...240 V AC)	RXM041FU7	150
คลิปล๊อครีเลย์แบบโลหะ	RXZ400	40
คลิปล๊อครีเลย์แบบพลาสติก	RXZR335	40

คอยล์	กระแสสลับ (50/60 Hz) V AC				กระแสตรง V DC			
	24 V	48 V	120 V	230 V	12 V	24 V	48 V	110 V
แรงดันไฟ (โวลต์)	24 V	48 V	120 V	230 V	12 V	24 V	48 V	110 V
รหัส (••)	B7	E7	F7	P7	JD	BD	ED	FD

XVG Tower Light



XVG Tower Light แบบแสงต่อเนื่องขนาด Ø 60 มม.

- ขนาด 60 มม. มีให้เลือก 2, 3 หรือ 4 ชั้นตามต้องการ
- รองรับแหล่งจ่ายไฟแบบ 24 VAC/DC
- ด้วยเทคโนโลยี Clear Lens (เลนส์ใส) ทำให้มองเห็นชัดเจน 360 องศา และช่วยให้มองแยกแยะ ระหว่างไฟติดหรือไฟดับได้เป็นอย่างดี
- หลอด LED คุณภาพดี ใช้งานทนทาน ไฟสว่างชัดเจน
- มีรุ่นขาพับได้ เพื่อความสะดวก รวดเร็ว เคลื่อนย้ายเครื่องจักร



รายละเอียด	สีของ LED	รหัสสินค้า	ราคา (บาท)		
รุ่นขาอลูมิเนียม พร้อมแป้นตัว L สำหรับยึด ติดผนังหรือข้างตู้	ไม่มีไซเรน	Red, Green	XVGB2	2,400	
	มีไซเรน	Red, Green	XVGB2S	2,900	
		Red, Amber, Green	XVGB3S	3,200	
		Red, Amber, Green, Blue	XVGB4S	3,800	
รุ่นฐานรอง สำหรับติด บนหลังตู้	ไม่มีไซเรน	Red, Green	XVGB2W	2,200	
		Red, Amber, Green	XVGB3W	2,500	
	มีไซเรน	Red, Amber, Green, Blue	XVGB4W	2,900	
		Red, Green	XVGB2SW	2,900	
	ไม่มีไซเรน	Red, Amber, Green	XVGB3M	2,900	
		Red, Amber, Green, Blue	XVGB4M	3,500	
	รุ่นขาอลูมิเนียมแบบพับได้ ติดบนหลังตู้	มีไซเรน	Red, Amber, Green	XVGB3SM	3,500
			Red, Amber, Green, Blue	XVGB4SM	4,000
		ไม่มีไซเรน	Red, Green	XVGB2SM	3,200
			Red, Amber, Green	XVGB3SM	3,500

หมายเหตุ รุ่น 2 คอนแทก ทนกระแสได้ 5 แอมป์ รุ่น 4 คอนแทก ทนกระแสได้ 3 แอมป์ ทุกรุ่นมีแถบแสดงสถานะทางกล สำหรับกระแสตรง 36 V DC และ 110 V DC จะมีเฉพาะในรุ่น 2 และ 4 คอนแทก ที่มี LED เท่านั้น สำหรับรุ่นนี้ไม่สามารถถอดเปลี่ยนหลอด LED หรือสลักสีได้ โดยแต่ละรหัสสินค้าจะมีสีตามที่ระบุ Red = สีแดง, Green = สีเขียว, Amber = สีเหลืองส้ม, Blue = สีน้ำเงิน

Switch Mode Power Supply Phaseo Easy ABL2



- โครงสร้างนวัตกรรมระบายความร้อน
- 100..240 VAC อินพุท, 1 เฟส
- 24 VDC เอาท์พุท
- 7 Power range (35W-350W)
- สามารถปรับแรงดันเอาท์พุทได้ (+/-) 15%
- มีระบบไฟ LED บอกลักษณะที่ฝั่งเอาท์พุท
- มีระบบโครงสร้าง Mistake-proof mounting holes
- มีระบบ Hiccup self-restart
- มีฟังก์ชันป้องกันกระแสโอเวอร์โหลด ไฟฟ้าลัดวงจร, แรงดันเกิน และอุณหภูมิเกิน (สำหรับฟังก์ชันป้องกันอุณหภูมิเกิน จะมีตั้งแต่รุ่น 200W จนถึง 350W เท่านั้น)
- รองรับมาตรฐาน (CE/KC/EAC/EN55022 EMC pass, Class B/ EMS immunity pass, heavy industry level, criteria A) เป็นต้น

แรงดันอินพุท	แรงดันเอาท์พุท	กำลัง (วัตต์)	กระแสเอาท์พุท (แอมป์)	ระบบป้องกันและรีเซ็ตอัตโนมัติ	ระบบป้องกันแรงดันไฟฟ้าขาเข้า	รหัสสินค้า	ราคา (บาท)
100-240 VAC (1)	24 VDC	35	1.5	Automatic	Automatic	ABL2REM24015K	870
		50	2.2	Automatic	Automatic	ABL2REM24020K	970
100-240 VAC หรือ 200-240 VAC (2)	24 VDC	100	4.5	Automatic	Automatic	ABL2REM24045K	1,280
		150	6.5	Automatic	Manual	ABL2REM24065K	1,530
		200	8.3	Automatic	Manual	ABL2REM24085K	2,180
		250	10.5	Automatic	Manual	ABL2REM24100K	2,460
		350	14.6	Automatic	Manual	ABL2REM24150K	3,120

รหัสสินค้า	ประเภทอุปกรณ์เสริม	คำอธิบาย	สำหรับรุ่น Power Supply	ราคา (บาท)
ABL2K01	4-Conner Bracket	สำหรับการติดตั้งแบบ Direct mounting บน Back panel : Mounting screws not provided. ค่าแนะนำขนาดของ Mounting screws สำหรับการติดตั้ง : M4 (6 มม./0.24 นิ้ว) หรือ M4 (8 มม./0.31 นิ้ว)	ABL2REM24085K ABL2REM24100K ABL2REM24150K	61
ABL2K02	Clip-on mounting plate	สำหรับติดตั้งบน Din Rail ขนาด 35 มม. (1.37 นิ้ว)	ทุกรุ่น	67
ABL2K03A	L-type accessories	ขนาด Small L	ABL2REM24015K ABL2REM24020K ABL2REM24045K ABL2REM24065K	294
ABL2K03B			ขนาด Big L	ABL2REM24085K ABL2REM24100K ABL2REM24150K

กำลัง (วัตต์)	35 และ 50	100	150	200	250 และ 350
ขนาด ยาว x กว้าง x สูง (มม.)	99 x 82 x 30	129 x 97 x 30	159 x 97 x 30	215 x 115 x 30	215x 115 x 30

Easy Altivar 310



Easy Altivar 310

General purpose drive for Industrial Machine

- ออกแบบกระทัดรัด ติดตั้งง่าย ใช้งานง่าย
- มีให้เลือกตั้งแต่ขนาด 0.37kW จนถึง 11kW
- มีหน้าจอ Digital Display แถบบอกสถานะและค่าพารามิเตอร์ต่างๆ
- มีอุปกรณ์สื่อสารมาตรฐาน Modbus Communication
- เคลือบผงวงจรในระดับสูง 3C3 และ 3S2 ตามมาตรฐาน IEC 60721-3-3

ไฟเข้า 3 เฟส แรงดันไฟ 380 – 460 V AC ใช้กับมอเตอร์ 3 เฟส

พิกัดมอเตอร์		Heavy duty กระแสไหลต่อเนื่อง A@55 องศา	รหัสสินค้า	ราคา (บาท)
กิโลวัตต์	แอมป์			
0.37	0.5	1.5	ATV310H037N4E	15,600
0.75	1	2.3	ATV310H075N4E	16,100
1.5	2	4.1	ATV310HU15N4E	17,800
2.2	3	5.5	ATV310HU22N4E	19,800
3	4	7.1	ATV310HU30N4E	24,900
4	5	9.5	ATV310HU40N4E	27,200
5.5	7.5	12.6	ATV310HU55N4E	33,000
7.5	10	17	ATV310HU75N4E	38,300
11	15	24	ATV310HD11N4E	50,000

Easy Altivar 610 The General Purpose Drives



ATV610D22N4



ATV610D90N4

Easy Altivar 610

- เหมาะกับการใช้งานในอุตสาหกรรม เช่น ระบบระบายอากาศ, ระบบปรับอากาศ, ระบบปั๊ม, ระบบสายพานลำเลียง, เครื่องฉีดพลาสติก เป็นต้น
- มีให้เลือกตั้งแต่ 0.75kW จนถึง 160kW
- แรงดัน 380 – 460 Vac, 3 เฟส, 50/60 Hz
- มีหน้าจอ Digital Display บอกสถานะและค่าพารามิเตอร์ต่างๆ
- มีพอร์ตสื่อสารมาตรฐานชนิด Modbus Serial
- เคลือบผงวงจรในระดับสูง 3C3 และ 3S3 ตามมาตรฐาน IEC 60721-3-3

สามารถเลือกใช้งานได้สองโหมด

- Normal duty (ND) สำหรับการใช้งานร่วมกับปั๊ม หรือพัดลม เป็นต้น
- Heavy duty (HD) สำหรับการใช้งานร่วมกับคอมเพรสเซอร์ หรือ เครื่องผสม เป็นต้น

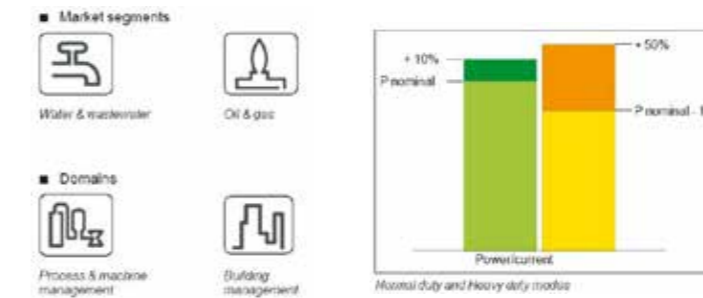

ไฟเข้า 3 เฟส แรงดันไฟ 380 - 460 V AC ใช้กับมอเตอร์ 3 เฟส

พิกัดมอเตอร์ กิโลวัตต์	Normal duty กระแสไหลต่อเนื่อง A @ 45 องศา	รหัสสินค้า	ราคา (บาท)
0.75	2.2	ATV610U07N4	33,500
1.5	4	ATV610U15N4	34,800
2.2	5.6	ATV610U22N4	40,400
3	7.2	ATV610U30N4	41,700
4	9.3	ATV610U40N4	47,300
5.5	12.7	ATV610U55N4	53,500
7.5	15.8	ATV610U75N4	58,500
11	23.5	ATV610D11N4	70,600
15	31.7	ATV610D15N4	81,700
18.5	39.2	ATV610D18N4	107,000
22	46.3	ATV610D22N4	124,000
30	61.5	ATV610D30N4	146,000
37	74.5	ATV610D37N4	168,000
45	88	ATV610D45N4	190,000
55	120	ATV610D55N4	268,000
75	145	ATV610D75N4	318,000
90	173	ATV610D90N4	359,000
110	211	ATV610C11N4	446,000
132	250	ATV610C13N4	484,000
160	302	ATV610C16N4	510,000

อุปกรณ์เสริม

รายละเอียด	ระดับการป้องกัน	รหัสสินค้า	ราคา (บาท)
Plain text display terminal	IP21	VW3A1113	6,140
Basic keypad door mounting kit	IP43	VW3A1114	1,440



Pro-face ST6000 Series



การแสดงผลที่ดีขึ้นสำหรับ Basic HMI รุ่นใหม่

ST6000 Series มีการแสดงผลภาพอย่างเหนือชั้นกว่าที่ Basic HMI ในท้องตลาดปัจจุบันไม่เคยมีมาก่อน

- จอแสดงผลมีสีมากถึง 16 ล้านสี
- กราฟฟิกหน้าจอและตัวอักษรชัดเจนมากขึ้น
- ใช้งาน, ติดตั้งและเปลี่ยนได้ง่ายมากขึ้น
- เชื่อมต่อง่ายและปลอดภัย

หน้าจอสัมผัส Pro-face ST6000	ความคมชัด (pixels)	ความละเอียดสี	Serial Port	การเชื่อมต่อ			ขนาดหน้าตัดแผง	ชั่วโมงการทำงาน	ซอฟต์แวร์ที่ใช้ร่วมกัน	รหัสสินค้า	ราคา (บาท)
				USB	Ethernet						
หน้าจอ 4 นิ้ว DC Analog	480 x 272	16 ล้านสี	RS-232C / 422 / 485 x 1	USB (Type A) x 1 USB (micro-B) x 1	Ethernet x 1	W118.5 x H92.5 มม. [W4.67 x H3.64 นิ้ว]	50,000 ชั่วโมง	BLUE	PFXST6200WAD	30,900	
หน้าจอ 4 นิ้ว DC Analog	480 x 272	16 ล้านสี	RS-232C / 422 / 485 x 1	USB (Type A) x 1 USB (micro-B) x 1	Ethernet x 1	W118.5 x H92.5 มม. [W4.67 x H3.64 นิ้ว]	50,000 ชั่วโมง	GP-Pro EX	PFXST6200WADE	32,100	
หน้าจอ 5 นิ้ว DC Analog	640 x 480	262,144 สี	RS-232C x 1, RS-422 / 485 x 1	USB (Type A) x 1 USB (micro-B) x 1	Ethernet x 1	W156 x H123.5 มม. [W6.14 x H4.86 นิ้ว]	50,000 ชั่วโมง	GP-Pro EX	PFXST6300TADE	54,100	
หน้าจอ 7 นิ้ว DC Analog	800 x 480	16 ล้านสี	RS-232C x 1, RS-422 / 485 x 1	USB (Type A) x 1 USB (micro-B) x 1	Ethernet x 2	W190 x H135 มม. [W7.48 x H5.31 นิ้ว]	50,000 ชั่วโมง	BLUE	PFXST6400WAD	60,600	
หน้าจอ 7 นิ้ว DC Analog	800 x 480	16 ล้านสี	RS-232C x 1, RS-422 / 485 x 1	USB (Type A) x 1 USB (micro-B) x 1	Ethernet x 2	W190 x H135 มม. [W7.48 x H5.31 นิ้ว]	50,000 ชั่วโมง	GP-Pro EX	PFXST6400WADE	63,100	
หน้าจอ 10 นิ้ว DC Analog	1,024 x 600	16 ล้านสี	RS-232C x 1, RS-422 / 485 x 1	USB (Type A) x 1 USB (micro-B) x 1	Ethernet x 2	W255 x H185 มม. [W10.03 x H7.28 นิ้ว]	50,000 ชั่วโมง	BLUE	PFXST6500WAD	92,800	
หน้าจอ 10 นิ้ว DC Analog	1,024 x 600	16 ล้านสี	RS-232C x 1, RS-422 / 485 x 1	USB (Type A) x 1 USB (micro-B) x 1	Ethernet x 2	W255 x H185 มม. [W10.03 x H7.28 นิ้ว]	50,000 ชั่วโมง	GP-Pro EX	PFXST6500TADE	94,500	
หน้าจอ 10 นิ้ว DC Analog	1,024 x 600	16 ล้านสี	RS-232C x 1, RS-422 / 485 x 1	USB (Type A) x 1 USB (micro-B) x 1	Ethernet x 2	W255 x H185 มม. [W10.03 x H7.28 นิ้ว]	50,000 ชั่วโมง	GP-Pro EX	PFXST6500WADE	96,700	
หน้าจอ 12 นิ้ว DC Analog	1,280 x 800	16 ล้านสี	RS-232C x 1, RS-422 / 485 x 1	USB (Type A) x 1 USB (micro-B) x 1	Ethernet x 2	W255 x H185 มม. [W10.03 x H7.28 นิ้ว]	50,000 ชั่วโมง	BLUE	PFXST6600WAD	119,000	
หน้าจอ 12 นิ้ว DC Analog	1,280 x 800	16 ล้านสี	RS-232C x 1, RS-422 / 485 x 1	USB (Type A) x 1 USB (micro-B) x 1	Ethernet x 2	W255 x H185 มม. [W10.03 x H7.28 นิ้ว]	50,000 ชั่วโมง	GP-Pro EX	PFXST6600WADE	125,000	
หน้าจอ 15 นิ้ว DC Analog	1,366 x 768	16 ล้านสี	RS-232C x 1, RS-422 / 485 x 1	USB (Type A) x 1 USB (micro-B) x 1	Ethernet x 2	W394 x H250 มม. [W15.51 x H9.84 นิ้ว]	50,000 ชั่วโมง	BLUE	PFXST6700WAD	161,000	
หน้าจอ 15 นิ้ว DC Analog	1,366 x 768	16 ล้านสี	RS-232C x 1, RS-422 / 485 x 1	USB (Type A) x 1 USB (micro-B) x 1	Ethernet x 2	W394 x H250 มม. [W15.51 x H9.84 นิ้ว]	50,000 ชั่วโมง	GP-Pro EX	PFXST6700WADE	167,000	

Pro-face STM6000 Series Modular Display



ติดตั้งได้ยืดหยุ่นกว่าด้วย Basic Modular HMI รุ่นใหม่

STM6000 Series เป็น Basic HMI ระบบ modular เพื่อเพิ่มความยืดหยุ่นในการใช้งาน สามารถติดตั้งได้ง่าย โดยไม่ต้องใช้เครื่องมือเสริม

- ติดตั้งได้ง่ายและรวดเร็วผ่าน mounting วงกลมที่ออกแบบมาเฉพาะ ขนาด 22.5 มม.
- สำหรับงานเฉพาะทาง มีจอเพิ่มขึ้นเพิ่มเติม เพื่อต่อสายจากหน้าจอไปที่กล่องควบคุมได้

หน้าจอสัมผัส Pro-face STM6000	ความคมชัด (pixels)	ความละเอียดสี	Serial Port	การเชื่อมต่อ			ขนาดหน้าตัดแผง	ชั่วโมงการทำงาน	ซอฟต์แวร์ที่ใช้ร่วมกัน	รหัสสินค้า	ราคา (บาท)
				USB	Ethernet						
หน้าจอโมดูลาร์ 4 นิ้ว DC Analog	480 x 272	16 ล้านสี	RS-232C / 485 / 422 x 1	USB (Type A) x 1 USB (micro-B) x 1	Ethernet x 2	เส้นผ่านศูนย์กลาง 22.5 มม. (0.88 นิ้ว)	50,000 ชั่วโมง	BLUE	PFXSTM6200WAD	45,300	
หน้าจอโมดูลาร์ 7 นิ้ว DC Analog	800 x 480	16 ล้านสี	RS-232C / 485 / 422 x 1	USB (Type A) x 1 USB (micro-B) x 1	Ethernet x 2	เส้นผ่านศูนย์กลาง 22.5 มม. (0.88 นิ้ว)	50,000 ชั่วโมง	BLUE	PFXSTM6400WAD	65,200	

Life Is On

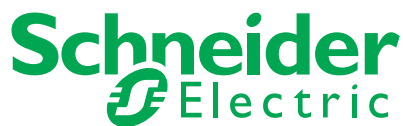

se.com/th

mySchneider app



ติดต่อ Schneider อีเล็คทริค
ผ่าน mySchneider ได้แล้ววันนี้

ติดต่อตัวแทนจำหน่าย

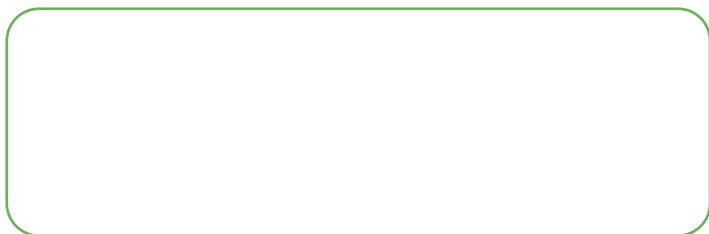

Schneider Electric Thailand

Head Office: Rungrojthanakul Building, 1st, 10th and 11th floor,
46, Ratchadapisek Rd., Huay Kwang Sub- District, Huay Kwang District, Bangkok, 10310 THAILAND
Tel. : +66 2 617 5500
Fax : +66 2 617 5501

Customer Care Center: +66 2 617 5555
Email: customer care.th@schneider-electric.com