



ดาวน์โหลดเวอร์ชัน  
e-Pricelist ได้ที่นี่

# 2024 Retailer Price List

อุปกรณ์สำหรับที่พักอาศัย และอาคารทั่วไป



## มาใช้แอปฯ ร้านไฟ ชไนเดอร์

mySchneider Retailer

กันเถอะ

สะสมคะแนน  
แลกของรางวัล  
และ ดูยอดซื้อสะสม  
ของร้านคุณทันที!



ดาวน์โหลด  
แอปฯ ร้านไฟ ชไนเดอร์



แอปฯ ร้านไฟ ชไนเดอร์ ใจดี  
แจกของสมนาคุณทุกไตรมาส



**กติกา** เพียงส่งใบ Invoice  
ร่วมใบปรรายเดือนสำหรับสินค้า  
กลุ่ม FD หรือ WD **ครบแต่ละ**  
**ไตรมาส** ในแบบเนอร์กิจกรรม  
ของแอปฯ ร้านไฟ ชไนเดอร์





# สิทธิประโยชน์ ในแอปฯ ร้านไฟ ชไนเดอร์



ใช้คะแนน  
แลกรับรางวัล

ขูดคะแนน  
รับสูงสุด **30** คะแนนต่อวัน

โปรโมชั่น  
รายเดือน

ดูข้อมูล  
ผลิตภัณฑ์

ส่ง Invoice  
รับ **50** คะแนนต่อครั้ง

ดูยอดซื้อ  
รายเดือน

รับชมวิดีโอ  
รับ **30** คะแนนต่อคลิป

กรอกประวัติบุคคล  
ให้ครบถ้วนครั้งแรก  
เพื่อรับ **300** คะแนน

\* บริษัทฯ ขอสงวนสิทธิ์ในการเปลี่ยนแปลงเงื่อนไข ยกเลิกได้ โดยไม่ต้องแจ้งให้ทราบล่วงหน้า

# CONTENT

## Section A

## Switches and Sockets



A02 AvatarOn A



A05 Concept



A11 S-Flexi



A14 Zencelo

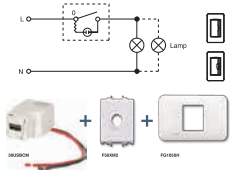

A18 Installation Guide

## Section B

## Power Plugs and Industrial Sockets



B03 Wander Sockets IP44 (FAST)



B03 Wander Sockets IP44 (SCREW)



B04 Surface Sockets IP 44 (SCREW)



B04 Straight Sockets IP44 (SCREW)



B04 Sloping Sockets IP 44 (SCREW)



B05 Wander Sockets IP67 FAST



B05 Wall Mount Plug IP67 (SCREW)



B05 Surface Sockets Wall Mounted with Box IP67 (SCREW)



B06 Wander Sockets IP67 (SCREW)



B06 Surface Sockets IP67 (SCREW)



B07 Straight Sockets IP67 (SCREW)



B07 Sloping Sockets IP67 (SCREW)



B08 Interlocked-Switch Socket Wall Mounted IP65 (SCREW)



B08 Combination Sockets Wall Mounted with DIN IP65 (SCREW)



B09 Rotary Isolator Switches IP66



B09 Mounting Enclosures



Section  
**C**

**Consumer Unit, Load Center, Circuit Breaker and Safety Switch**



**C03** Square D Classic Plus



**C04** Square D EL



**C05** Square D Miniature Circuit Breaker



**C08** Square D Classic Load Center



**C10** Extension Box



**C13** EasyPact EZC™



**C18** GoPact™ MCCB



**C24** Square D Safety Switch

Section  
**D**

**EV Charger**



**D02** EVlink™ Home



**D03** Acti9 RCCB iID EV

Section  
**E**

**Installation Guide**

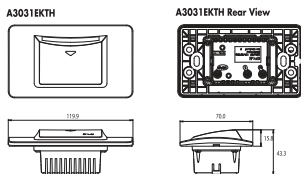

**E02** Installation Guide

Section  
**F**

**Index**

Catalog Number รหัสสินค้า	Price List ราคา (บาท)	Page หน้า
13431	4,180.-	D03
13432	5,330.-	D03
13441	4,160.-	D03
13443	5,550.-	D03

**F01** Index

# Overview

## ผลิตภัณฑ์ ชไนเดอร์ อิเล็กทริก ปลอดภัยสูงสุด ด้วยการผลิตตามมาตรฐานสากล



### Switches

- สวิตช์ของชไนเดอร์ผลิตตามมาตรฐาน IEC 60669-1: 2007 ผ่านการทดสอบและได้รับมาตรฐานผลิตภัณฑ์อุตสาหกรรม มอก. 824-2551 สวิตช์ไฟฟ้าใช้ในที่อยู่อาศัยและสิ่งติดตั้งทางไฟฟ้ายึดกับที่ ที่คล้ายกัน
- ผ่านการทดสอบการนำไฟฟ้า การทดสอบวัสดุทนความร้อนและการลามไฟ การทดสอบความแข็งแรง และการทดสอบอื่นๆ ทำให้ผู้ใช้มั่นใจในความปลอดภัยได้
- ผลิตจากพลาสติกชนิดโพลีคาร์บอเนตคุณภาพสูง

### Sockets

- ตัวรับของชไนเดอร์ ผลิตตามมาตรฐาน IEC 60906-1, IEC 60364, IEC 60884-1 (ขึ้นอยู่กับแต่ละรุ่น)
- ผ่านการทดสอบและได้มาตรฐานผลิตภัณฑ์อุตสาหกรรม มอก.166-2549, มอก.824-2551, มอก.1955-2551
- USB ผ่านการทดสอบมาตรฐาน IEC 60950-1 และมีระบบป้องกันอุปกรณ์เสียหาย
- ผ่านการตรวจสอบการเชื่อมต่อทางไฟฟ้า การทดสอบความทนทาน การทนความร้อนและอื่นๆ
- ผู้ใช้งานสามารถมั่นใจในความปลอดภัยเพราะมีการป้องกันตัวรับขณะไม่มีการเสียบปลั๊ก
- ผลิตจากพลาสติกชนิดโพลีคาร์บอเนตคุณภาพสูง



### Weather Proof Enclosures

- ผ่านการทดสอบตามมาตรฐาน BS 5773: 2010
- ได้รับมาตรฐาน IP55 มั่นใจในความปลอดภัยในการป้องกันน้ำและฝุ่นเป็นอย่างดี ได้ทุกทิศทาง เนื่องจากสามารถทนน้ำที่มีแรงดันต่ำ

### Dimmer Switches

- ผลิตตามมาตรฐาน IEC 60669-2
- ผ่านการทดสอบและได้มาตรฐานผลิตภัณฑ์อุตสาหกรรม มอก.1955-2551
- ผ่านการทดสอบความเข้ากันได้ทางแม่เหล็กไฟฟ้า (EMC) การทดสอบการทำงานผิดปกติของวงจรควบคุม และการทดสอบการลุกไหม้
- สามารถใช้งานได้กับทั้งหลอดไส้และหลอดฮาโลเจน (ขึ้นอยู่กับรุ่นที่ใช้ใช้งาน)
- ผลิตจากพลาสติกชนิดโพลีคาร์บอเนตคุณภาพสูง





## Square D Consumer Unit

- ตู้คอนซูมเมอร์ยูนิต สแควร์ ดี ขนาดวงจร 4 - 18 ช่อง ได้รับมาตรฐาน IP4X รองรับทุกการใช้งานแบบปลั๊กออน (Plug-On)
- ได้รับมาตรฐาน IEC 61439 และ มอก. 1436-2564 ตามมาตรฐานการติดตั้งทางไฟฟ้าสำหรับประเทศไทย
- ปลอดภัยมากยิ่งขึ้นด้วยฟังก์ชันพิเศษ Finger Proof Busbar IP2X ป้องกันการถูกไฟดูดเมื่อมีการสัมผัสโดยตรงกับบัสบาร์

## Square D Load Center

- ตู้โหลดเซ็นเตอร์ มีวงจรย่อยตั้งแต่ 12 - 48 ช่อง ได้รับมาตรฐาน IP4X และใส่เมนเบรกเกอร์ได้ถึงขนาด 100 และ 250 แอมป์ รองรับทุกการใช้งานแบบปลั๊กออน (Plug-On)
- ได้รับมาตรฐาน IEC 61439 และ มอก. 1436-2564 ตามมาตรฐานการติดตั้งทางไฟฟ้าสำหรับประเทศไทย
- ปลอดภัยมากยิ่งขึ้นด้วยฟังก์ชันพิเศษ Finger Proof Busbar IP2X ป้องกันการช็อต เมื่อมีการสัมผัสโดยตรงกับ Busbar
- ตู้โหลดเซ็นเตอร์ดีไซน์คลาสสิก ให้ความกลมกลืนเหมาะกับบ้านและอาคารสมัยใหม่ ใช้ร่วมกับเมนเบรกเกอร์ EasyPact EZC

## Miniature Circuit Breaker (MCB)

- เซอร์กิตเบรกเกอร์ QOVs แบบปลั๊กออน (Plug-On) สำหรับป้องกันการใช้ไฟฟ้าเกินพิกัดและไฟฟ้าลัดวงจร
- ได้รับมาตรฐานการติดตั้งทางไฟฟ้าสำหรับพื้นที่พักอาศัย (IEC 60898) ใช้เป็นวงจรย่อยของตู้คอนซูมเมอร์ยูนิต และตู้โหลดเซ็นเตอร์
- QOVs มีแบบ 1, 2 และ 3 Pole ขนาด 10 - 63 แอมป์ (IEC 60898) และ QOH-X & QO-MBX 70 - 100 แอมป์ (IEC 60947-2)
- ระบบปลั๊กออน (Plug-On) ติดตั้งง่าย ประหยัด เวลา ให้ความปลอดภัยสูงกว่า
- พร้อมแถบแสดงสถานะวงจร VISI-SAFE สีแดงเด่นชัด มองเห็นได้จากระยะไกลเมื่อเกิดความผิดปกติเกิดขึ้น



## Residual Current Device (RCD)

- อุปกรณ์กันไฟฟ้าดูดหรือไฟฟ้ารั่วแบบปลั๊กออนแบบเป็นเมนเบรกเกอร์ในตัว (QOVs- RCBO 2 Pole) และป้องกันเฉพาะจุดตัดวงจร ภายใน 0.04 วินาทีรวดเร็ว ปลอดภัยสูงสุด
- ผ่านการทดสอบมาตรฐาน IEC 61009 และ มอก. 909-2548 สำหรับผู้พักอาศัยตาม บ้านเรือนทั่วไป ไม่ต้องปรับบายนพาส ถูกต้อง ตามมาตรฐานการติดตั้งสำหรับประเทศไทย ใช้กับระบบไฟเฟลตเดียว
- แบบ 1 Pole 10 - 50 แอมป์ และแบบ 2 Pole 16 - 63 แอมป์ ใช้สำหรับเป็นเมนเบรกเกอร์
- ป้องกันไฟฟ้าลัดวงจร (ไฟช็อต) ไฟฟ้าเกิน ไฟฟ้าดูด หรือไฟฟ้ารั่ว
- มีปุ่มทดสอบการทำงานในตัว (Test Trip)

## Surge Protection Device (SPD)

- อุปกรณ์ป้องกันแรงดันไฟฟ้า และไฟกระชาก ชั่วขณะแบบปลั๊กออน (Plug-On)
- สำหรับติดตั้งในบ้านพักอาศัยโดยเฉพาะ
- ผลิตจากอเมริกา เหมาะสำหรับสภาพภูมิอากาศในประเทศไทยโดยเฉพาะ
- ปลอดภัย เชื่อถือได้ด้วยมาตรฐาน IEC 61643-1 กทนทานยาวนาน
- มีไฟสัญญาณ LED เตือนในตัว เมื่อถึงกำหนดหมดอายุการใช้งาน
- สามารถติดตั้งได้ทั้งในตู้โหลดเซ็นเตอร์ และตู้คอนซูมเมอร์ ยูนิต

## EasyPact EZC Molded Case Circuit Breaker & EasyBox

- แบบ Thermal Magnetic ตามมาตรฐาน IEC 60947-2 และ NEMA AB1
- ขนาด 15 - 100 แอมป์ แบบ 1, 2 และ 3 Pole มีขนาด Breaking Capacity ให้เลือกใช้ตั้งแต่ 7.5, 10, 15, 25 และ 30 kA ที่ 415 VAC - 240 VAC
- **ใหม่!** ขนาด 250 และ 400 แอมป์ แบบ 2 และ 3 Pole ที่ 415 VAC มีขนาด Breaking Capacity ให้เลือกใช้ตั้งแต่ 18, 25, 36 และ 50 kA
- EasyBox หรือกล่องใส่ เซอร์กิตเบรกเกอร์ EasyPact EZC เหมาะสำหรับติดตั้งใช้งานในอาคาร สามารถใช้งานร่วมกับ EasyPact EZC เซอร์กิตเบรกเกอร์ขนาด 100 แอมป์ ได้ทั้งแบบ 1, 2 และ 3 Pole

**GO PACT!**  
**เบริกเกอร์พันธุ์GO!**  
**พันธุ์แกร่ง!**

ค้นหาข้อมูลเพิ่มเติมเกี่ยวกับ  
 เบริกเกอร์ GoPact MCCB พร้อมแล้ววันนี้!



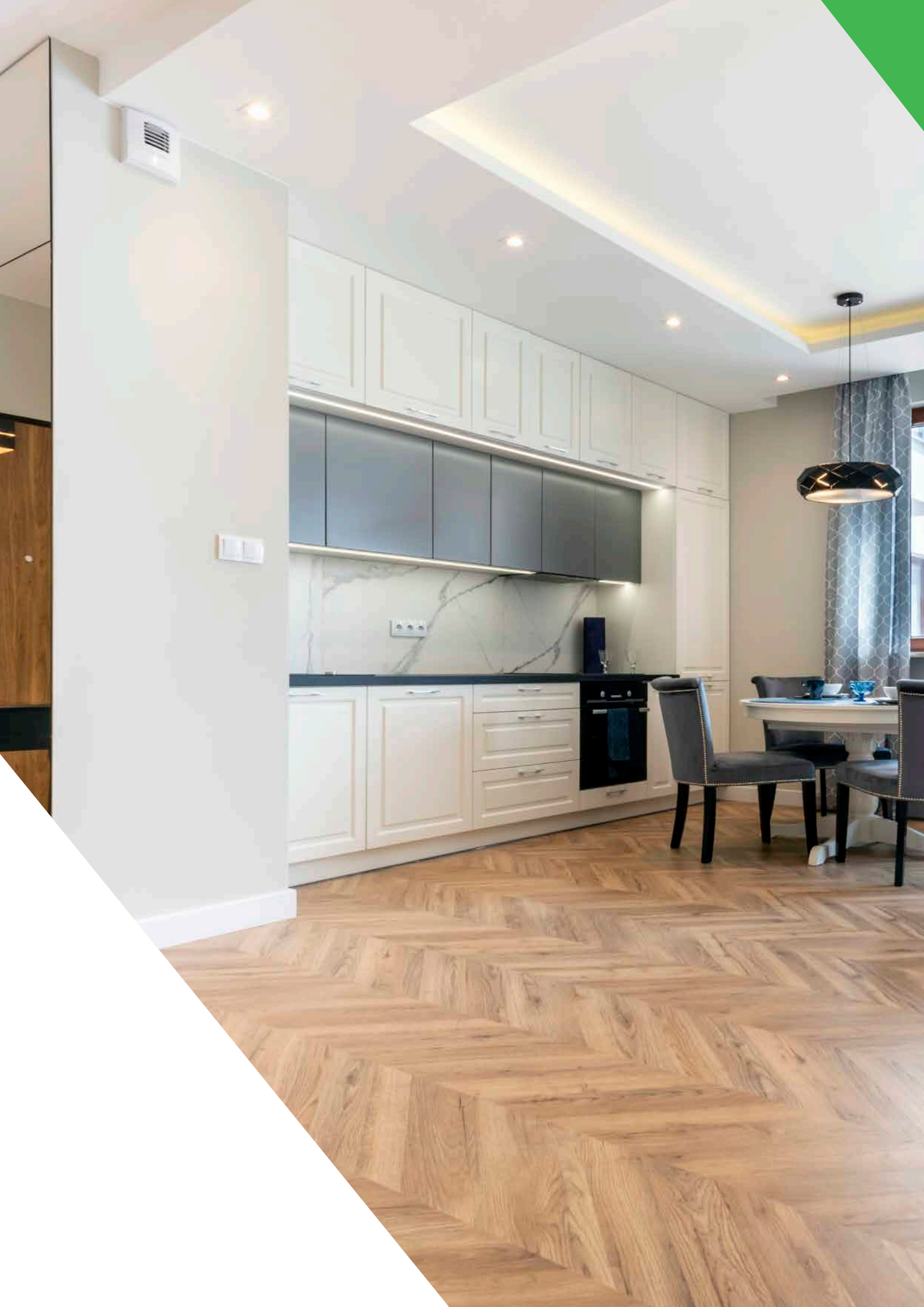



## Section A

# Switches and Sockets

# AvatarOn A

## Switches



Description รายละเอียดสินค้า	มอก.	Catalog Number รหัสสินค้า	Unit Price (THB) ราคา/หน่วย (บาท)	Catalog Number รหัสสินค้า	Unit Price (THB) ราคา/หน่วย (บาท)	Catalog Number รหัสสินค้า	Unit Price (THB) ราคา/หน่วย (บาท)	Lot Size (ขนาด)	
								เล็ก	ใหญ่

สีขาว       สีเทา       สีดำ

สวิตช์ทางเดียวพร้อมพรายน้ำ									
ขนาด 1 ช่อง	●	M3T31_1F_WE	34.-	M3T31_1F_GY	42.-	M3T31_1F_BK	42.-	20	240
ขนาด 1.5 ช่อง	●	M3T31_M1F_WE	51.-	M3T31_M1F_GY	62.-	M3T31_M1F_BK	62.-	14	168
ขนาด 3 ช่อง	●	M3T31_E1F_WE	58.-	M3T31_E1F_GY	72.-	M3T31_E1F_BK	72.-	20	120
สวิตช์สองทางพร้อมพรายน้ำ									
ขนาด 1 ช่อง	●	M3T31_2_WE	54.-	M3T31_2_GY	65.-	M3T31_2_BK	65.-	20	240
ขนาด 1.5 ช่อง	●	M3T31_M2_WE	82.-	M3T31_M2_GY	95.-	M3T31_M2_BK	95.-	14	168
ขนาด 3 ช่อง	●	M3T31_E2_WE	89.-	M3T31_E2_GY	105.-	M3T31_E2_BK	105.-	20	120
สวิตช์กลางทางพร้อมพรายน้ำ (สวิตช์สามทาง)									
ขนาด 1 ช่อง	●	M3T31_IM_WE	318.-	M3T31_IM_GY	375.-	M3T31_IM_BK	375.-	20	240
ขนาด 1.5 ช่อง									
ขนาด 3 ช่อง									
สวิตช์สองโพล 20A									
ขนาด 1 ช่อง	●	M3T31_D20N_WE	212.-	M3T31_D20N_GY*	278.-	M3T31_D20N_BK	278.-	20	240
สวิตช์กระดิ่ง									
ขนาด 3 ช่อง	●	M3T31_BP_WE	125.-	M3T31_BP_GY	148.-	M3T31_BP_BK	148.-	20	120
สวิตช์ฉุกเฉินพร้อมกุญแจ									
-	●	M3TKPB_WE*	318.-	M3TKPB_GY*	449.-	M3TKPB_BK*	449.-	12	72

## Sockets and USB Chargers

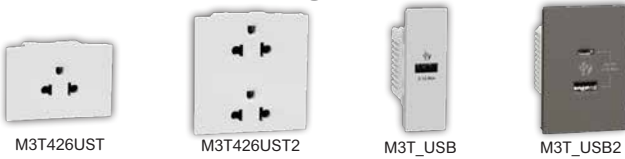

Description รายละเอียดสินค้า	มอก.	Catalog Number รหัสสินค้า	Unit Price (THB) ราคา/หน่วย (บาท)	Catalog Number รหัสสินค้า	Unit Price (THB) ราคา/หน่วย (บาท)	Catalog Number รหัสสินค้า	Unit Price (THB) ราคา/หน่วย (บาท)	Lot Size (ขนาด)	
								เล็ก	ใหญ่

สีขาว       สีเทา       สีดำ

เต้ารับเดี่ยว 3 ขา พร้อมม่านนิรภัย									
ขนาด 2 ช่อง	●	M3T426UST_WE	89.-	M3T426UST_GY	107.-	M3T426UST_BK	107.-	10	120
เต้ารับคู่ 3 ขา พร้อมม่านนิรภัย									
ขนาด 3 ช่อง	●	M3T426UST2_WE	135.-	M3T426UST2_GY	170.-	M3T426UST2_BK	170.-	15	120
เต้ารับ USB Type A									
ขนาด 1 ช่อง		M3T_USB_WE	360.-	M3T_USB_GY	425.-	M3T_USB_BK	425.-	20	240
เต้ารับ USB Type C+A									
ขนาด 2 ช่อง		M3T_USB2_WE	880.-	M3T_USB2_GY	1,060.-	M3T_USB2_BK	1,060.-	10	120

หมายเหตุ: ● = มอก. 824-2551      ● = มอก. 166-2549      \* กรุณาเช็คสินค้าที่ตัวแทนจำหน่าย สินค้าจะมีจำหน่ายจนกว่าสินค้าจะหมด



## Communication Outlets



M3T1TV75M



M3T1TVFM



M3T1RJ5M



M3T1RJ6M



M3T1RJ4M



M3T1V400DM



M3T1V400FM

Description รายละเอียดสินค้า	มอก.	Catalog Number รหัสสินค้า	Unit Price (THB) ราคา/ หน่วย (บาท)	Catalog Number รหัสสินค้า	Unit Price (THB) ราคา/ หน่วย (บาท)	Catalog Number รหัสสินค้า	Unit Price (THB) ราคา/หน่วย (บาท)	Lot Size (ขนาด)	
								เล็ก	ใหญ่
<input type="checkbox"/> สีขาว <input checked="" type="checkbox"/> สีเทา <input checked="" type="checkbox"/> สีดำ									
<b>เต้ารับโทรศัพท์ 75 โอห์ม</b>									
ขนาด 1 ช่อง		M3T1TV75M_WE	138.-	M3T1TV75M_GY	191.-	M3T1TV75M_BK	191.-	20	240
<b>เต้ารับโทรศัพท์ F-Type</b>									
ขนาด 1 ช่อง		M3T1TVFM_WE*	218.-	M3T1TVFM_GY*	320.-	M3T1TVFM_BK*	320.-	20	240
<b>เต้ารับคอมพิวเตอร์ CAT 5E พร้อมม่านนิรภัย</b>									
ขนาด 1 ช่อง		M3T1RJ5M_WE	218.-	M3T1RJ5M_GY*	300.-	M3T1RJ5M_BK*	300.-	20	240
<b>เต้ารับคอมพิวเตอร์ CAT 6 พร้อมม่านนิรภัย</b>									
ขนาด 1 ช่อง		M3T1RJ6M_WE	244.-	M3T1RJ6M_GY	348.-	M3T1RJ6M_BK	348.-	20	240
<b>เต้ารับโทรศัพท์ 6 ขา 4 สาย</b>									
ขนาด 1 ช่อง		M3T1RJ4M_WE	160.-	M3T1RJ4M_GY	191.-	M3T1RJ4M_BK	191.-	20	240
<b>สวิตช์ไฟหรี 400 วัตต์</b>									
ขนาด 1 ช่อง		M3T1V400DM_WE	905.-	M3T1V400DM_GY	1,100.-	M3T1V400DM_BK	1,100.-	15	180
<b>สวิตช์ควบคุมพัดลม 400 วัตต์</b>									
ขนาด 1 ช่อง		M3T1V400FM_WE	905.-	M3T1V400FM_GY*	1,100.-	M3T1V400FM_BK	1,100.-	15	180

## Cover Frames and Accessories



M3T01



M3T02



M3T03



M3T01BC



M3T01BP



M3T01WP



M3T01SMB

Description รายละเอียดสินค้า	มอก.	Catalog Number รหัสสินค้า	Unit Price (THB) ราคา/หน่วย (บาท)	Catalog Number รหัสสินค้า	Unit Price (THB) ราคา/หน่วย (บาท)	Catalog Number รหัสสินค้า	Unit Price (THB) ราคา/หน่วย (บาท)	Lot Size (ขนาด)	
								เล็ก	ใหญ่
<input type="checkbox"/> สีขาว <input checked="" type="checkbox"/> สีเทา <input checked="" type="checkbox"/> สีดำ									
<b>ฝาครอบ พร้อมตะแกรง</b>									
ขนาด 1 ช่อง		M3T01_WE	25.-	M3T01_GY	33.-	M3T01_BK	33.-	10	80
ขนาด 2 ช่อง		M3T02_WE	25.-	M3T02_GY	33.-	M3T02_BK	33.-	10	80
ขนาด 3 ช่อง		M3T03_WE	25.-	M3T03_GY	33.-	M3T03_BK	33.-	12	96
<b>ฝาปิดช่องว่าง</b>									
ขนาด 1 ช่อง		M3T01BC_WE	16.-	M3T01BC_GY	22.-	M3T01BC_BK	22.-	20	240
<b>ฝาปิดช่องว่าง พร้อมตะแกรง</b>									
		M3T01BP_WE	59.-	M3T01BP_GY	79.-	M3T01BP_BK	79.-	12	96
<b>ฝาครอบกันน้ำ</b>									
		M3T01WP_WE	305.-					6	24
<b>กล่องพลาสติก ชนิดกล่องลอย</b>									
		M3T01SMB_WE	21.-			M3T01SMB_BK	21.-	10	100

หมายเหตุ: = มอก. 1955-2551 \* กรุณาเช็คสินค้าที่ตัวแทนจำหน่าย สินค้าจะมีจำหน่ายจนกว่าสินค้าจะหมด

# AvatarOn A

## Assembled Sets



A7033F



A7032F



A7031F



A70426USB\_UST



A70426UST



M3T\_SIS

Description รายละเอียด สินค้า	มอก.	Catalog Number รหัสสินค้า	Unit Price (THB) ราคา/หน่วย (บาท)	Catalog Number รหัสสินค้า	Unit Price (THB) ราคา/หน่วย (บาท)	Catalog Number รหัสสินค้า	Unit Price (THB) ราคา/หน่วย (บาท)	Lot Size (ขนาด)	
								เล็ก	ใหญ่

สีขาว

สีเทา

สีดำ

### สวิตช์ทางเดียว ประกอบสำเร็จรูป

ขนาด 1 ช่อง	●	A7031F_WE	83.-	A7031F_GY	105.-	A7031F_BK	105.-	10	60
ขนาด 2 ช่อง	●	A7032F_WE	127.-	A7032F_GY	157.-	A7032F_BK	157.-	10	60
ขนาด 3 ช่อง	●	A7033F_WE	127.-	A7033F_GY	159.-	A7033F_BK	159.-	10	60

### สวิตช์สองทาง ประกอบสำเร็จรูป

ขนาด 1 ช่อง	●	A7031_2_WE	114.-					10	60
ขนาด 2 ช่อง	●	A7032_2_WE	189.-					10	60
ขนาด 3 ช่อง	●	A7033_2_WE	187.-					10	60

### เต้ารับเดี่ยว 3 ขา + USB 1 ช่อง ประกอบสำเร็จรูป

	●	A70426USB_UST_WE	474.-	A70426USB_UST_GY	565.-	A70426USB_UST_BK	565.-	8	48
--	---	------------------	-------	------------------	-------	------------------	-------	---	----

### เต้ารับคู่ 3 ขา ประกอบสำเร็จรูป

	●	A70426UST_WE	160.-	A70426UST_GY	203.-	A70426UST_BK	203.-	10	60
--	---	--------------	-------	--------------	-------	--------------	-------	----	----

### เต้ารับคู่ 3 ขา พร้อมสวิตช์ ประกอบสำเร็จรูป

	●	M3T_SIS_WE	275.-	M3T_SIS_GY	330.-	M3T_SIS_BK	330.-	12	72
--	---	------------	-------	------------	-------	------------	-------	----	----

หมายเหตุ: ● = มอก. 824-2551

● = มอก. 166-2549

## ตัวอย่างการติดตั้งสวิตช์ไฟฟรี

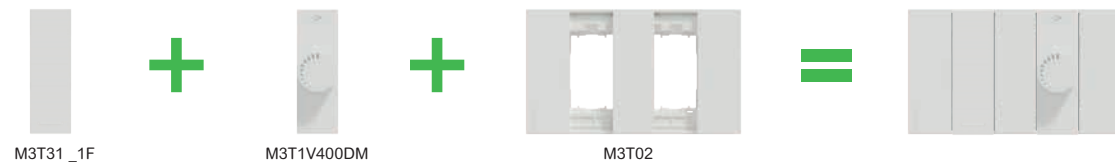

## ตัวอย่างการติดตั้งฟลักซ์น้ำ



\*ฟลักซ์น้ำสามารถใช้งานร่วมกับรุ่น AvatarOn A, S-Flexi, Zencelo และ Concept

# Concept

## Switches



Description รายละเอียดสินค้า	มอก.	Catalog Number รหัสสินค้า	Color สี	Unit Price (THB) ราคา/หน่วย (บาท)	Lot Size (ขนาด)	
					เล็ก	ใหญ่
<b>สวิตช์ทางเดียว 16 แอมป์ 250 โวลต์ พร้อมพรายน้ำ</b>						
ขนาด 1 ช่อง	●	3031P_1_2M_F	<input type="checkbox"/> สีขาว	60.-	12	60
ขนาด 1.5 ช่อง	●	3031M1P_2M_F	<input type="checkbox"/> สีขาว	80.-	8	40
ขนาด 3 ช่อง	●	3031E1P_2M_F	<input type="checkbox"/> สีขาว	100.-	4	20
<b>สวิตช์สองทาง 16 แอมป์ 250 โวลต์ พร้อมพรายน้ำ</b>						
ขนาด 1 ช่อง	●	3031P_2_3M_F	<input type="checkbox"/> สีขาว	84.-	12	60
ขนาด 1.5 ช่อง	●	3031M2P_3M_F*	<input type="checkbox"/> สีขาว	130.-	8	40
ขนาด 3 ช่อง	●	3031E2P_3M_F*	<input type="checkbox"/> สีขาว	140.-	4	20
<b>สวิตช์ทางเดียว 16 แอมป์ 250 โวลต์ พร้อมไฟสัญญาณ</b>						
ขนาด 1 ช่อง	●	3031P_1_2NM	<input type="checkbox"/> สีขาว	270.-	12	60
ขนาด 1.5 ช่อง	●	3031M1P_2NM*	<input type="checkbox"/> สีขาว	321.-	8	40
ขนาด 3 ช่อง	●	3031E1P_2NM*	<input type="checkbox"/> สีขาว	361.-	4	20
<b>สวิตช์กรัดัง 4 แอมป์</b>						
ขนาด 1 ช่อง	●	3031P_1_2M_BPH*	<input type="checkbox"/> สีขาว	166.-	12	60
ขนาด 3 ช่อง	●	3031EMBPH2P_3*	<input type="checkbox"/> สีขาว	213.-	4	20

## Sockets



Description รายละเอียดสินค้า	มอก.	Catalog Number รหัสสินค้า	Color สี	Unit Price (THB) ราคา/หน่วย (บาท)	Lot Size (ขนาด)	
					เล็ก	ใหญ่
<b>เต้ารับเดี่ยว 2 และ 3 ขา 16 แอมป์ 250 โวลต์** พร้อมมันนิกรัย</b>						
ขนาด 1 ช่อง		3426USMP	<input type="checkbox"/> สีขาว	71.-	12	60
ขนาด 2 ช่อง	●	3426UESTMP	<input type="checkbox"/> สีขาว	140.-	6	30
<b>เต้ารับคู่ 3 ขา 16 แอมป์ 250 โวลต์ พร้อมมันนิกรัย</b>						
ขนาด 3 ช่อง**	●	3426UEST2MP	<input type="checkbox"/> สีขาว	188.-	4	20
ขนาด 3 ช่อง**	●	3426UEST2MP_RD	<input checked="" type="checkbox"/> สีแดง	360.-	4	20
ขนาด 3 ช่อง**	●	3426UEST2MP_YL	<input checked="" type="checkbox"/> สีเหลือง	570.-	4	20

หมายเหตุ: ● = มอก. 824-2551      ● = มอก. 166-2549

- สีแดงสำหรับระบบไฟฉุกเฉิน
- สีเหลืองสำหรับระบบสำรองไฟ

\* กรุณาเช็คสินค้าที่ตัวแทนจำหน่าย สินค้าจะมีจำหน่ายจนกว่าสินค้าจะหมด

\*\* กรณีติดตั้งเต้ารับแบบฝังผนัง : ให้ติดตั้งกับกล่องเหล็กแบบลึก (ความลึกกล่อง 1 7/8") เท่านั้น หากติดตั้งกับกล่องเหล็ก แบบตื้น (ความลึกกล่อง 1 1/2") ต้องฉาบผนังหนาอย่างน้อย 8 มม. (ดูรายละเอียดหน้า A|18)

\*\* กรณีติดตั้งเต้ารับแบบกล่องลอย : ให้ติดตั้งกับกล่องพลาสติกที่มีความลึก 46 มม. ขึ้นไป (ดูรายละเอียดหน้า A|18)



# Concept

## USB Sockets



Description รายละเอียดสินค้า	มอก.	Catalog Number รหัสสินค้า	Color สี	Unit Price (THB) ราคา/หน่วย (บาท)	Lot Size (ขนาด)	
					เล็ก	ใหญ่
<b>ตัวรับ USB 2.1A</b>						
ขนาด 1 ช่อง		3031USB_WE	<input type="checkbox"/> สีขาว	530.-	48	480
ขนาด 2 ช่อง		3032USB_WE	<input type="checkbox"/> สีขาว	780.-	24	240

## Dimmer



3031H360M  
3031H500M/K

Description รายละเอียดสินค้า	มอก.	Catalog Number รหัสสินค้า	Color สี	Unit Price (THB) ราคา/หน่วย (บาท)	Lot Size (ขนาด)	
					เล็ก	ใหญ่
<b>สวิตช์ไฟที่มีสวิตช์ เปิด-ปิด ในตัว ใช้ได้เฉพาะหลอดไส้</b>						
ขนาด 360 วัตต์	●	3031H360M	<input type="checkbox"/> สีขาว	1,210.-	12	120
<b>สวิตช์ไฟที่มีสวิตช์ เปิด-ปิด ในตัว ใช้ได้เฉพาะหลอดไส้ และหลอดฮาโลเจน</b>						
ขนาด 500 วัตต์	●	3031H500M/K	<input type="checkbox"/> สีขาว	1,210.-	12	48

## Data Sockets / TV/Voice Socket



3031RJ88SMA5\_T 3031RJU\_WE 3031RJS\_WE 3031RJ64M-T 3031TV75MS 3031PFM\_WE

Description รายละเอียดสินค้า	มอก.	Catalog Number รหัสสินค้า	Color สี	Unit Price (THB) ราคา/หน่วย (บาท)	Lot Size (ขนาด)	
					เล็ก	ใหญ่
<b>ตัวรับคอมพิวเตอร์ CAT 5E พร้อมม่านนิรภัย</b>						
		3031RJ88SMA5_T	<input type="checkbox"/> สีขาว	470.-	12	480
<b>อะแดปเตอร์สำหรับตัวรับคอมพิวเตอร์ ไม่มีม่านนิรภัย</b>						
		3031RJU_WE	<input type="checkbox"/> สีขาว	74.-	30	300
<b>อะแดปเตอร์สำหรับตัวรับคอมพิวเตอร์ พร้อมม่านนิรภัย</b>						
		3031RJS_WE	<input type="checkbox"/> สีขาว	210.-	30	300
<b>ตัวรับโทรศัพท์ 6 ขา 4 สาย พร้อมม่านนิรภัย</b>						
		3031RJ64M-T	<input type="checkbox"/> สีขาว	260.-	12	60
<b>ตัวรับโทรทัศน์ 75 โอห์ม</b>						
		3031TV75MS*	<input type="checkbox"/> สีขาว	260.-	12	60
<b>ตัวรับโทรทัศน์แบบเกลียว (F-Type)</b>						
		3031PFM_WE*	<input type="checkbox"/> สีขาว	520.-	10	50

หมายเหตุ: ● = มอก. 824-2551

\* กรุณาเช็คสินค้าที่ตัวแทนจำหน่าย สินค้าจะมีจำหน่ายจนกว่าสินค้าจะหมด

## Hotel Series



A3031EKTH



A3031EKT



3031NDMH RD

Description รายละเอียดสินค้า	มอก.	Catalog Number รหัสสินค้า	Color สี	Unit Price (THB) ราคา/หน่วย (บาท)	Lot Size (ขนาด)	
					เล็ก	ใหญ่
<b>สวิตช์ควบคุมอิเล็กทรอนิกส์ด้วยแผ่นกุญแจ พร้อมไฟสัญญาณ</b>						
สำหรับแผ่นกุญแจที่มีความหนา 0.85 - 1 มม. (แนวนอน)		A3031EKTH*	<input type="checkbox"/> สีขาว	1,420.-	8	80
สำหรับแผ่นกุญแจที่มีความหนา 0.85 - 1 มม. (แนวตั้ง)		A3031EKT*	<input type="checkbox"/> สีขาว	1,770.-	8	80
<b>ไฟสัญญาณสีแดง</b>						
สัญลักษณ์ "ห้ามรบกวน"		3031NDMH RD*	<input type="checkbox"/> สีขาว	675.-	600	28,800

## Flush Plate with Plastic Grid



A3001



A3002



A3000



A3000T2



A3030VX



A3030T2VX



3030P

Description รายละเอียดสินค้า	มอก.	Catalog Number รหัสสินค้า	Color สี	Unit Price (THB) ราคา/หน่วย (บาท)	Lot Size (ขนาด)	
					เล็ก	ใหญ่
<b>ฝาครอบ พร้อมตะแกรงพลาสติก</b>						
ขนาด 1 ช่อง		A3001	<input type="checkbox"/> สีขาว	27.-	10	200
ขนาด 2 ช่อง		A3002	<input type="checkbox"/> สีขาว	27.-	10	200
ขนาด 3 ช่อง		A3000	<input type="checkbox"/> สีขาว	27.-	10	200
ขนาด 6 ช่อง		A3000T2	<input type="checkbox"/> สีขาว	120.-	10	100
<b>ฝาปิดช่องว่าง พร้อมตะแกรงพลาสติก</b>						
ขนาด 3 ช่อง		A3030VX	<input type="checkbox"/> สีขาว	63.-	10	200
ขนาด 6 ช่อง		A3030T2VX*	<input type="checkbox"/> สีขาว	185.-	10	100
<b>ฝาอุดช่องว่าง</b>						
ขนาด 1 ช่อง		3030P	<input type="checkbox"/> สีขาว	30.-	24	120

หมายเหตุ: ● = (M) มอก. 824-2551

\* กรุณาใช้สินค้าที่ตัวแทนจำหน่าย สินค้าจะมีจำหน่ายจนกว่าสินค้าจะหมด

# Concept

## Flush Plate Stainless



A3001M NHE



A3002M NHE



A3000M NHE

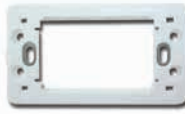

A3000G

Description รายละเอียดสินค้า	มอก.	Catalog Number รหัสสินค้า	Color สี	Unit Price (THB) ราคา/หน่วย (บาท)	Lot Size (ขนาด)	
					เล็ก	ใหญ่
<b>ฝาครอบ ไม่รวมตะแกรงพลาสติก</b>						
ขนาด 1 ช่อง		A3001M NHE	■ สีสแตนเลส	120.-	10	120
ขนาด 2 ช่อง		A3002M NHE*	■ สีสแตนเลส	118.-	10	120
ขนาด 3 ช่อง		A3000M NHE	■ สีสแตนเลส	120.-	10	120
<b>ตะแกรงพลาสติกสำหรับฝาครอบสแตนเลส</b>						
		A3000G*	■ สีสแตนเลส	21.-	20	200

## Surface Mounted Box



B3000F

Description รายละเอียดสินค้า	มอก.	Catalog Number รหัสสินค้า	Color สี	Unit Price (THB) ราคา/หน่วย (บาท)	Lot Size (ขนาด)	
					เล็ก	ใหญ่
<b>กล่องพลาสติกชนิดกล่องลอย</b>						
		B3000F	□ สีขาว	31.-	10	100

## Floor Sockets



CON224\_ABE

Description รายละเอียดสินค้า	มอก.	Catalog Number รหัสสินค้า	Color สี	Unit Price (THB) ราคา/หน่วย (บาท)	Lot Size (ขนาด)	
					เล็ก	ใหญ่
<b>เต้ารับฝังพื้น อะลูมิเนียม พร้อมกล่องฝัง ไม่รวมอุปกรณ์ภายใน</b>						
		CON224_ABE	■ สีอะลูมิเนียม	1,700.-	1	12

\* กรุณาใช้สินค้าที่ตัวแทนจำหน่าย สินค้าจะมีจำหน่ายจนกว่าสินค้าจะหมด

## Weatherproof



A3223HSMR



A3223HSMR(GY)



A3223HR



A3223HR(GY)



A3223HSMEWH

Description รายละเอียดสินค้า	มอก.	Catalog Number รหัสสินค้า	Color สี	Unit Price (THB) ราคา/หน่วย (บาท)	Lot Size (ขนาด)	
					เล็ก	ใหญ่
<b>ฝาครอบกันน้ำ IP55</b>						
ขนาด 3 ช่อง		A3223HR	<input type="checkbox"/> สีขาว	515.-	18	90
ขนาด 3 ช่อง		A3223HR(GY)	<input checked="" type="checkbox"/> สีเทา	515.-	18	90
ขนาด 3 ช่อง พร้อมกล่อง		A3223HSMR	<input type="checkbox"/> สีขาว	730.-	8	40
ขนาด 3 ช่อง พร้อมกล่อง		A3223HSMR(GY)	<input checked="" type="checkbox"/> สีเทา	730.-	8	40
<b>กล่องลอยชนิดกันน้ำ</b>						
สำหรับฝาครอบกันน้ำ		A3223HSMEWH*	<input type="checkbox"/> สีขาว	201.-	12	60

## Door Bells



A3031WBP\_WE



A3031WBP\_GY



CCT99AC220

Description รายละเอียดสินค้า	มอก.	Catalog Number รหัสสินค้า	Color สี	Unit Price (THB) ราคา/หน่วย (บาท)	Lot Size (ขนาด)	
					เล็ก	ใหญ่
<b>สวิตช์กดกระดิ่ง IP44</b>						
ชนิดกันน้ำพร้อมไฟสัญญาณสีฟ้า		A3031WBP_WE	<input type="checkbox"/> สีขาว	286.-	17	170
ชนิดกันน้ำพร้อมไฟสัญญาณสีฟ้า		A3031WBP_GY	<input checked="" type="checkbox"/> สีเทา	286.-	17	170
<b>กล่องเสียงกระดิ่ง</b>						
แบบลอย 1 ทาง		CCT99AC220		500.-	1	20

## Waterproof Isolator Switches (IP66)



WHS20\_GY

Description รายละเอียดสินค้า	มอก.	Catalog Number รหัสสินค้า	Color สี	Unit Price (THB) ราคา/หน่วย (บาท)	Lot Size (ขนาด)	
					เล็ก	ใหญ่
<b>สวิตช์สำหรับแยกวงจร IP66</b>						
ชนิดกันน้ำ 1 สาย 20 แอมป์		WHS20_GY	<input checked="" type="checkbox"/> สีเทา	800.-	30	540
ชนิดกันน้ำ 2 สาย 20 แอมป์		WHD20_GY	<input checked="" type="checkbox"/> สีเทา	800.-	30	540
ชนิดกันน้ำ 2 สาย 35 แอมป์		WHD35_GY	<input checked="" type="checkbox"/> สีเทา	930.-	30	540
ชนิดกันน้ำ 2 สาย 63 แอมป์		WHD63_GY	<input checked="" type="checkbox"/> สีเทา	1,210.-	30	540
ชนิดกันน้ำ 3 สาย 20 แอมป์		WHT20_GY	<input checked="" type="checkbox"/> สีเทา	930.-	30	540
ชนิดกันน้ำ 3 สาย 35 แอมป์		WHT35_GY	<input checked="" type="checkbox"/> สีเทา	1,040.-	30	540
ชนิดกันน้ำ 3 สาย 55 แอมป์		WHT55_GY	<input checked="" type="checkbox"/> สีเทา	1,180.-	30	540
ชนิดกันน้ำ 3 สาย 63 แอมป์		WHT63_GY	<input checked="" type="checkbox"/> สีเทา	1,410.-	30	540
ชนิดกันน้ำ 3 สาย 80 แอมป์		WHT80_GY	<input checked="" type="checkbox"/> สีเทา	1,950.-	30	540

\* กรุณาเช็คสินค้าที่ตัวแทนจำหน่าย สินค้าจะมีจำหน่ายจนกว่าสินค้าจะหมด



# Concept

## CAT 5E & CAT 6 Keystone Modular Jacks



VDIB17365UWE



VDIB17366UWE



VDIB17346UWE



VDIEB17266UWE\*\*

Description รายละเอียดสินค้า	มอก.	Catalog Number รหัสสินค้า	Unit Price (THB) ราคา/หน่วย (บาท)	Lot Size (ขนาด)	
				เล็ก	ใหญ่
<b>ตัวรับคอมพิวเตอร์</b>					
ชนิด CAT 5E*		VDIB17365UWE	279.-	192	4,608
ชนิด CAT 6*		VDIB17366UWE	285.-	24	192
ชนิด CAT 6* พร้อมม่านนิรภัย		VDIB17346UWE	314.-	24	192
ชนิด CAT 6*		VDIEB17266UWE	216.-	24	192

\* ใช้ร่วมกับ Data Socket 3031RJU\_WE (หน้า A|06)

## CAT 5E & CAT 6 Copper Cables



ACT4P5EUCM3RBBU

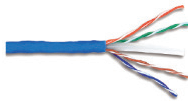

1 กล่อง ยาว 2 เมตร

Description รายละเอียดสินค้า	มอก.	Catalog Number รหัสสินค้า	Unit Price (THB) ราคา/หน่วย (บาท)	Lot Size (ขนาด)	
				เล็ก	ใหญ่
<b>สายสัญญาณคอมพิวเตอร์</b>					
ชนิด CAT 6 (4-Pair UTP) ขนาด 305 เมตร		ACT4P6UCM3RBBU	8,850.-	24	192

## CAT 5E & CAT 6 Patch Panel



ACTRJ1UCMPM

Catalog Number รหัสสินค้า	มอก.	Unit Price (THB) ราคา/หน่วย (บาท)	Lot Size (ขนาด)	
			เล็ก	ใหญ่
<b>แผงจัดสาย (ใช้สำหรับสาย UTP และสายไฟเบอร์ออปติก)</b>				
ACTRJ1UCMPM*		805.-	10	

## Accessories



VDIB2736

Catalog Number รหัสสินค้า	มอก.	Unit Price (THB) ราคา/หน่วย (บาท)	Lot Size (ขนาด)	
			เล็ก	ใหญ่
<b>คีมเข้าหัวสายแลน RJ45</b>				
VDIB2736*		8,430.-	14	336

\* กรุณาเช็คสินค้าที่ตัวแทนจำหน่าย สินค้าจะมีจำหน่ายจนกว่าสินค้าจะหมด

## S-Flexi

## Switches



Description รายละเอียดสินค้า	มอก.	Catalog Number รหัสสินค้า	Color สี	Unit Price (THB) ราคา/หน่วย (บาท)	Lot Size (ขนาด)	
					เล็ก	ใหญ่
<b>สวิตช์ทางเดียว 16 แอมป์ 250 โวลต์</b>						
ขนาด 1 ช่อง	●	F50M1_5_WE	<input type="checkbox"/> สีขาว	26.-	36	360
ขนาด 1.5 ช่อง	●	F50M2_WE	<input type="checkbox"/> สีขาว	43.-	20	200
ขนาด 3 ช่อง	●	F50M4_WE*	<input type="checkbox"/> สีขาว	66.-	12	120
<b>สวิตช์สองทาง 16 แอมป์ 250 โวลต์</b>						
ขนาด 1 ช่อง	●	F50_2M1_5_WE	<input type="checkbox"/> สีขาว	47.-	36	360
ขนาด 1.5 ช่อง	●	F50_2M2_WE*	<input type="checkbox"/> สีขาว	65.-	20	200
ขนาด 3 ช่อง 16	●	F50_2M4_WE*	<input type="checkbox"/> สีขาว	89.-	12	120

## Bell Push Switches



Description รายละเอียดสินค้า	มอก.	Catalog Number รหัสสินค้า	Color สี	Unit Price (THB) ราคา/หน่วย (บาท)	Lot Size (ขนาด)	
					เล็ก	ใหญ่
<b>สวิตช์กระดิ่ง 10 แอมป์ 250 โวลต์</b>						
ขนาด 1 ช่อง	●	F50BPM1_5H_WE*	<input type="checkbox"/> สีขาว	95.-	36	360
ขนาด 1.5 ช่อง 10	●	F50BPM2	<input type="checkbox"/> สีขาว	100.-	36	360
ขนาด 3 ช่อง 10	●	F50BPM4_WE*	<input type="checkbox"/> สีขาว	105.-	12	120

## Sockets



Description รายละเอียดสินค้า	มอก.	Catalog Number รหัสสินค้า	Color สี	Unit Price (THB) ราคา/หน่วย (บาท)	Lot Size (ขนาด)	
					เล็ก	ใหญ่
<b>เต้ารับเดี่ยว พร้อมม่านนิรภัย</b>						
ชนิด 2 ขา ขนาด 1 ช่อง 13 แอมป์ 250 โวลต์		F30426USM_WE*	<input type="checkbox"/> สีขาว	51.-	30	300
ชนิด 2 ขา ขนาด 1.5 ช่อง 10 แอมป์ 250 โวลต์		F1426USM_WE*	<input type="checkbox"/> สีขาว	59.-	32	120
ชนิด 3 ขา ขนาด 1.5 ช่อง 16 แอมป์ 250 โวลต์	●	F1426UESM_WE	<input type="checkbox"/> สีขาว	90.-	32	320
<b>เต้ารับคู่ พร้อมม่านนิรภัย</b>						
ชนิด 3 ขา ขนาด 3 ช่อง 16 แอมป์ 250 โวลต์	●	F1426UEST2M_WE	<input type="checkbox"/> สีขาว	115.-	32	320

หมายเหตุ: ● = มอก. 824-2551

● = มอก. 166-2549

\* กรุณาเช็คสินค้าที่ตัวแทนจำหน่าย สินค้าจะมีจำหน่ายจนกว่าสินค้าจะหมด

# S-Flexi

TV / Voice / Data Sockets / Signalling Lamp



Description รายละเอียดสินค้า	มอก.	Catalog Number รหัสสินค้า	Color สี	Unit Price (THB) ราคา/หน่วย (บาท)	Lot Size (ขนาด)	
					เล็ก	ใหญ่
<b>เต้ารับโทรทัศน์</b>						
ขนาด 1 ช่อง		F30TVSM_WE	<input type="checkbox"/> สีขาว	146.-	30	300
ขนาด 1.5 ช่อง		F50TVM_WE	<input type="checkbox"/> สีขาว	146.-	40	400
<b>เต้ารับโทรศัพท์ 4 ขา 4 สาย</b>						
ขนาด 1 ช่อง		F30R4M_WE*	<input type="checkbox"/> สีขาว	147.-	30	300
ขนาด 1.5 ช่อง		F50RJ4M	<input type="checkbox"/> สีขาว	147.-	32	320
<b>เต้ารับคอมพิวเตอร์</b>						
ชนิด CAT 5E ขนาด 1 ช่อง		F30RJ5EM_WE*	<input type="checkbox"/> สีขาว	338.-	30	300
ชนิด CAT 5E ขนาด 1.5 ช่อง		F50RJ8M_WE	<input type="checkbox"/> สีขาว	338.-	24	240
ชนิด CAT 6 ขนาด 1.5 ช่อง		F50RJ8M6_WE	<input type="checkbox"/> สีขาว	380.-	24	240
<b>ไฟแสดงสถานะสีแดง</b>						
ขนาด 1 ช่อง 10 แอมป์ 250 โวลต์		F30NM2-RD	<input type="checkbox"/> สีขาว	295.-	30	300

## Flush Plate with Plastic Grid / Blank Plate



Description รายละเอียดสินค้า	มอก.	Catalog Number รหัสสินค้า	Color สี	Unit Price (THB) ราคา/หน่วย (บาท)	Lot Size (ขนาด)	
					เล็ก	ใหญ่
<b>ฝาครอบ พร้อมตะแกรงพลาสติก</b>						
ขนาด 1 ช่อง		FG1051H_WE	<input type="checkbox"/> สีขาว	21.-	10	100
ขนาด 1.5 ช่อง		FG1050H	<input type="checkbox"/> สีขาว	21.-	10	100
ขนาด 2 ช่อง		FG1052H_WE	<input type="checkbox"/> สีขาว	21.-	10	100
ขนาด 3 ช่อง		FG1053H_WE	<input type="checkbox"/> สีขาว	21.-	10	100
<b>ฝาอุดช่องว่าง</b>						
ขนาดเล็กพิเศษ**		F50XM1_WE	<input type="checkbox"/> สีขาว	13.-	55	150
ขนาด 1.5 ช่อง พร้อมรู		F50XM2_WE*	<input type="checkbox"/> สีขาว	30.-	20	200

\* กรุณาเช็คสินค้าที่ตัวแทนจำหน่าย สินค้าจะมีจำหน่ายจนกว่าสินค้าจะหมด  
 \*\*ฝาอุดช่อง ขนาดเล็กพิเศษจำนวน 2 ชิ้น จะมีขนาดเท่ากับฝาอุดช่องว่างขนาด 1.5 ช่อง

## Floor Sockets



E227F\_ABE



E227F\_BAS

Description รายละเอียดสินค้า	มอก.	Catalog Number รหัสสินค้า	Color สี	Unit Price (THB) ราคา/หน่วย (บาท)	Lot Size (ขนาด)	
					เล็ก	ใหญ่
<b>เต้ารับฝังพื้น</b>						
กรอบอะลูมิเนียม พร้อมกล่องฝัง ไม่รวมอุปกรณ์ภายใน		E227F_ABE	<input type="checkbox"/> สีอะลูมิเนียม	1,620.-	12	192
กรอบทองเหลือง พร้อมกล่องฝัง ไม่รวมอุปกรณ์ภายใน		E227F_BAS	<input type="checkbox"/> สีทองเหลือง	3,210.-	12	192

## Weatherproof



F3223HR



F3223HR (GY)



F3223HSMR\_WE



A3223HSMEWH

Description รายละเอียดสินค้า	มอก.	Catalog Number รหัสสินค้า	Color สี	Unit Price (THB) ราคา/หน่วย (บาท)	Lot Size (ขนาด)	
					เล็ก	ใหญ่
<b>ฝาครอบกันน้ำ IP55</b>						
ขนาด 3 ช่อง		F3223HR	<input type="checkbox"/> สีขาว	460.-	18	90
ขนาด 3 ช่อง		F3223HR (GY)	<input type="checkbox"/> สีเทา	460.-	18	90
ขนาด 3 ช่อง พร้อมกล่อง		F3223HSMR_WE	<input type="checkbox"/> สีขาว	650.-	8	40
<b>กล่องลอยชนิดกันน้ำ</b>						
สำหรับฝาครอบกันน้ำ		A3223HSMEWH	<input type="checkbox"/> สีขาว	201.-	12	60

## Surface Mounted Box



B3000F

Description รายละเอียดสินค้า	มอก.	Catalog Number รหัสสินค้า	Color สี	Unit Price (THB) ราคา/หน่วย (บาท)	Lot Size (ขนาด)	
					เล็ก	ใหญ่
<b>กล่องพลาสติก</b>						
กล่องพลาสติกสำหรับสวิตช์และเต้ารับแบบลอย		B3000F	<input type="checkbox"/> สีขาว	31.-	10	100

## USB Charger



30USBCM

Description รายละเอียดสินค้า	มอก.	Catalog Number รหัสสินค้า	Color สี	Unit Price (THB) ราคา/หน่วย (บาท)	Lot Size (ขนาด)	
					เล็ก	ใหญ่
<b>อุปกรณ์ USB</b>						
อุปกรณ์ USB ชาร์จไฟพร้อมหน้ากากสีขาว**		30USBCM	<input type="checkbox"/> สีขาว	1,640.-		

\*\*ติดตั้งร่วมกับ F50XM2\_WE และ FG1050H



# Zencelo

## Switches



8431S\_1  
8431S\_2



8431M\_1  
8431M\_2



8431L\_1  
8431L\_2

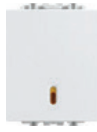

8431M\_3

Description รายละเอียดสินค้า	มอก.	Catalog Number รหัสสินค้า	Color สี	Unit Price (THB) ราคา/หน่วย (บาท)	Catalog Number รหัสสินค้า	Color สี	Unit Price (THB) ราคา/หน่วย (บาท)	Lot Size (ขนาด)	
								เล็ก	ใหญ่
<b>สวิตช์ทางเดียว 16 แอมป์ 250 โวลต์ พร้อมไฟ LED</b>									
ขนาด 1 ช่อง	●	8431S_1_WE*	<input type="checkbox"/> สีขาว	103.-	8431S_1_BZ	<input checked="" type="checkbox"/> สีซิลเวอร์ บรอนซ์	110.-	24	240
ขนาด 1.5 ช่อง	●	8431M_1_WE*	<input type="checkbox"/> สีขาว	106.-	8431M_1_BZ	<input checked="" type="checkbox"/> สีซิลเวอร์ บรอนซ์	112.-	16	160
ขนาด 3 ช่อง	●	8431L_1_WE*	<input type="checkbox"/> สีขาว	109.-	8431L_1_BZ*	<input checked="" type="checkbox"/> สีซิลเวอร์ บรอนซ์	114.-	8	80
<b>สวิตช์สองทาง 16 แอมป์ 250 โวลต์ พร้อมไฟ LED</b>									
ขนาด 1 ช่อง	●	8431S_2_WE*	<input type="checkbox"/> สีขาว	170.-	8431S_2_BZ	<input checked="" type="checkbox"/> สีซิลเวอร์ บรอนซ์	183.-	24	240
ขนาด 1.5 ช่อง	●	8431M_2_WE*	<input type="checkbox"/> สีขาว	180.-	8431M_2_BZ*	<input checked="" type="checkbox"/> สีซิลเวอร์ บรอนซ์	185.-	16	160
ขนาด 3 ช่อง	●	8431L_2_WE*	<input type="checkbox"/> สีขาว	180.-	8431L_2_BZ*	<input checked="" type="checkbox"/> สีซิลเวอร์ บรอนซ์	187.-	8	80
<b>สวิตช์กลางทาง 16 แอมป์ 250 โวลต์ พร้อมไฟ LED</b>									
ขนาด 1.5 ช่อง	●	8431M_3_WE*	<input type="checkbox"/> สีขาว	340.-	8431M_3_BZ*	<input checked="" type="checkbox"/> สีซิลเวอร์ บรอนซ์	360.-	16	160

## Bell Press Switch Modules



8431SBPH



8431LBPH

Description รายละเอียดสินค้า	มอก.	Catalog Number รหัสสินค้า	Color สี	Unit Price (THB) ราคา/หน่วย (บาท)	Catalog Number รหัสสินค้า	Color สี	Unit Price (THB) ราคา/หน่วย (บาท)	Lot Size (ขนาด)	
								เล็ก	ใหญ่
<b>สวิตช์กระดิ่ง 4 แอมป์</b>									
ขนาด 1 ช่อง	●	8431SBPH_WE*	<input type="checkbox"/> สีขาว	270.-	8431SBPH_BZ*	<input checked="" type="checkbox"/> สีซิลเวอร์ บรอนซ์	330.-	24	240
ขนาด 3 ช่อง	●	8431LBPH_WE*	<input type="checkbox"/> สีขาว	267.-	8431LBPH_BZ*	<input checked="" type="checkbox"/> สีซิลเวอร์ บรอนซ์	330.-	8	80

## Socket Modules



84426SUS\*



84426MUES



84426LUES2

Description รายละเอียดสินค้า	มอก.	Catalog Number รหัสสินค้า	Color สี	Unit Price (THB) ราคา/หน่วย (บาท)	Catalog Number รหัสสินค้า	Color สี	Unit Price (THB) ราคา/หน่วย (บาท)	Lot Size (ขนาด)	
								เล็ก	ใหญ่
<b>เต้ารับเดี่ยว 2 ขา พร้อมม่านนิรภัย 10 แอมป์ 250โวลต์</b>									
ขนาด 1 ช่อง		84426SUS_WE*	<input type="checkbox"/> สีขาว	76.-	84426SUS_BZ*	<input checked="" type="checkbox"/> สีซิลเวอร์ บรอนซ์	81.-	24	240
<b>เต้ารับเดี่ยว 3 ขา พร้อมม่านนิรภัย 16 แอมป์ 250 โวลต์</b>									
ขนาด 2 ช่อง	●	84426MUES_WE*	<input type="checkbox"/> สีขาว	137.-	84426MUES_BZ	<input checked="" type="checkbox"/> สีซิลเวอร์ บรอนซ์	152.-	12	120
<b>เต้ารับคู่ 3 ขา พร้อมม่านนิรภัย 16 แอมป์ 250 โวลต์</b>									
ขนาด 3 ช่อง	●	84426LUES2_WE	<input type="checkbox"/> สีขาว	190.-	84426LUES2_BZ	<input checked="" type="checkbox"/> สีซิลเวอร์ บรอนซ์	202.-	8	80

หมายเหตุ: ● = มอก. 824-2551

● = มอก. 166-2549

\* กรุณาเช็คสินค้าที่ตัวแทนจำหน่าย สินค้าจะมีจำหน่ายจนกว่าสินค้าจะหมด

## USB



8431USB



8432USB

Description รายละเอียด สินค้า	มอก.	Catalog Number รหัสสินค้า	Color สี	Unit Price (THB) ราคา/หน่วย (บาท)	Catalog Number รหัสสินค้า	Color สี	Unit Price (THB) ราคา/หน่วย (บาท)	Lot Size (ขนาด)	
								เล็ก	ใหญ่
<b>ตัวรับ USB 2.1A</b>									
ขนาด 1 ช่อง		8431USB_WE	<input type="checkbox"/> สีขาว	1,000.-	8431USB_BZ	<input checked="" type="checkbox"/> สีซิลเวอร์ บรอนซ์	1,050.-	12	120
ขนาด 2 ช่อง		8432USB_WE*	<input type="checkbox"/> สีขาว	1,500.-	8432USB_BZ	<input checked="" type="checkbox"/> สีซิลเวอร์ บรอนซ์	1,540.-	6	60

## Telecommunication Accessory Modules



8431SRJ6H



8431SRJ4H



8431STV



8431STVF

Description รายละเอียด สินค้า	มอก.	Catalog Number รหัสสินค้า	Color สี	Unit Price (THB) ราคา/หน่วย (บาท)	Catalog Number รหัสสินค้า	Color สี	Unit Price (THB) ราคา/หน่วย (บาท)	Lot Size (ขนาด)	
								เล็ก	ใหญ่
<b>ตัวรับคอมพิวเตอร์ Cat 6</b>									
ขนาด 1 ช่อง		8431SRJ6H_WE*	<input type="checkbox"/> สีขาว	650.-	8431SRJ6H_BZ	<input checked="" type="checkbox"/> สีซิลเวอร์ บรอนซ์	700.-	18	180
<b>ตัวรับโทรศัพท์ 4 สาย</b>									
ขนาด 1 ช่อง		8431SRJ4H_WE*	<input type="checkbox"/> สีขาว	240.-	8431SRJ4H_BZ*	<input checked="" type="checkbox"/> สีซิลเวอร์ บรอนซ์	262.-	24	240
<b>ตัวรับโทรศัพท์ 75 โอห์ม</b>									
		8431STV_WE*	<input type="checkbox"/> สีขาว	240.-	8431STV_BZ*	<input checked="" type="checkbox"/> สีซิลเวอร์ บรอนซ์	262.-	24	240
<b>ตัวรับโทรศัพท์แบบเกลียว (F-Type)</b>									
		8431STVF_WE*	<input type="checkbox"/> สีขาว	295.-	8431STVF_BZ*	<input checked="" type="checkbox"/> สีซิลเวอร์ บรอนซ์	353.-	36	360

## Hotel Unit



A8431EKTH\_WE



A84727H

Description รายละเอียด สินค้า	มอก.	Catalog Number รหัสสินค้า	Color สี	Unit Price (THB) ราคา/หน่วย (บาท)	Catalog Number รหัสสินค้า	Color สี	Unit Price (THB) ราคา/หน่วย (บาท)	Lot Size (ขนาด)	
								เล็ก	ใหญ่
<b>สวิตช์ควบคุมอิเล็กทรอนิกส์ด้วยแผ่นกุญแจ (สำหรับแผ่นกุญแจที่มีความหนา 0.85-1 มม.)</b>									
		A8431EKTH_WE*	<input type="checkbox"/> สีขาว	2,740.-				30	240
<b>ตัวรับเครื่องโกนหนวด</b>									
		A84727H_WE*	<input type="checkbox"/> สีขาว	3,008.-	A84727H_SZ*	<input checked="" type="checkbox"/> สีซิลเวอร์ บรอนซ์	3,190.-	1	18

\* กรุณาเช็คสินค้าที่ตัวแทนจำหน่าย สินค้าจะมีจำหน่ายจนกว่าสินค้าจะหมด

# Zencelo

## Hotel Accessory Modules



8431SPCUH



8430SPCUH



8430SDNDH



8431SDNDH

Description รายละเอียด สินค้า	มอก.	Catalog Number รหัสสินค้า	Color สี	Unit Price (THB) ราคา/หน่วย (บาท)	Catalog Number รหัสสินค้า	Color สี	Unit Price (THB) ราคา/หน่วย (บาท)	Lot Size (ขนาด)	
								เล็ก	ใหญ่
<b>สวิตช์สองทาง สัญลักษณ์ "ห้ามรบกวน"</b>									
ขนาด 1 ช่อง	●	8431SDNDH_WE*	<input type="checkbox"/> สีขาว	1,103.-	8431SDNDH_BZ*	■ สีซิลเวอร์ บรอนซ์	1,154.-	24	240
<b>สวิตช์สองทาง สัญลักษณ์ "ทำความสะอาด"</b>									
ขนาด 1 ช่อง	●	8431SPCUH_WE*	<input type="checkbox"/> สีขาว	1,103.-	8431SPCUH_BZ*	■ สีซิลเวอร์ บรอนซ์	1,154.-	24	240
<b>ไฟสัญญาณสีแดง สัญลักษณ์ "ห้ามรบกวน"</b>									
ขนาด 1 ช่อง		8430SDNDH_WE*	<input type="checkbox"/> สีขาว	670.-	8430SDNDH_BZ*	■ สีซิลเวอร์ บรอนซ์	783.-	24	240
<b>ไฟสัญญาณสีเขียว สัญลักษณ์ "ทำความสะอาด"</b>									
ขนาด 1 ช่อง		8430SPCUH_WE	<input type="checkbox"/> สีขาว	670.-	8430SPCUH_BZ*	■ สีซิลเวอร์ บรอนซ์	790.-	24	240

## Blank Cover Modules



8430SP



8430LP

Description รายละเอียด สินค้า	มอก.	Catalog Number รหัสสินค้า	Color สี	Unit Price (THB) ราคา/หน่วย (บาท)	Catalog Number รหัสสินค้า	Color สี	Unit Price (THB) ราคา/หน่วย (บาท)	Lot Size (ขนาด)	
								เล็ก	ใหญ่
<b>ฝาอุดช่องว่าง</b>									
ขนาด 1 ช่อง		8430SP_WE	<input type="checkbox"/> สีขาว	29.-	8430SP_BZ	■ สีซิลเวอร์ บรอนซ์	32.-	45	450
ขนาด 3 ช่อง		8430LP_WE*	<input type="checkbox"/> สีขาว	50.-	8430LP_BZ*	■ สีซิลเวอร์ บรอนซ์	49.-	15	150

## Cover Plates



A8401SH



A8401MH



A8401LH



A84T02L

Description รายละเอียด สินค้า	มอก.	Catalog Number รหัสสินค้า	Color สี	Unit Price (THB) ราคา/หน่วย (บาท)	Catalog Number รหัสสินค้า	Color สี	Unit Price (THB) ราคา/หน่วย (บาท)	Lot Size (ขนาด)	
								เล็ก	ใหญ่
<b>ฝาครอบพร้อมตะแกรงเหล็ก</b>									
ขนาด 1 ช่อง		A8401SH_WE*	<input type="checkbox"/> สีขาว	60.-	A8401SH_SZ	■ สีซิลเวอร์ บรอนซ์	101.-	15	150
ขนาด 1.5 ช่อง		A8401MH_WE*	<input type="checkbox"/> สีขาว	60.-	A8401MH_SZ*	■ สีซิลเวอร์ บรอนซ์	101.-	15	150
ขนาด 3 ช่อง		A8401LH_WE	<input type="checkbox"/> สีขาว	60.-	A8401LH_SZ	■ สีซิลเวอร์ บรอนซ์	101.-	15	150
ขนาด 6 ช่อง		A84T02L_WE*	<input type="checkbox"/> สีขาว	204.-	A84T02L_SZ*	■ สีซิลเวอร์ บรอนซ์	252.-	5	50

หมายเหตุ: ● = Ⓢ มอก. 824-2551

\* กรุณาใช้รหัสสินค้าที่ตัวแทนจำหน่าย สินค้าจะมีจำหน่ายจนกว่าสินค้าจะหมด

## Standard Movement Sensors



CCT570003



CCT551023

Description รายละเอียดสินค้า	มอก.	Catalog Number รหัสสินค้า	Unit Price (THB) ราคา/หน่วย (บาท)	Lot Size (ขนาด)	
				เล็ก	ใหญ่
<b>อุปกรณ์ตรวจจับความเคลื่อนไหว 2 แชนแนล</b>					
ชนิด PIR + LUX Sensor ระยะรัศมี 3.5 เมตร		CCT570003	4,200.-	48	576
ชนิด High Frequency ระยะรัศมี 7 เมตร		CCT551023	11,700.-	6	27

## Wide Range PIR Sensor



CCT551011

Description รายละเอียดสินค้า	มอก.	Catalog Number รหัสสินค้า	Unit Price (THB) ราคา/หน่วย (บาท)	Lot Size (ขนาด)	
				เล็ก	ใหญ่
<b>อุปกรณ์ตรวจจับความเคลื่อนไหว</b>					
ชนิดอินฟราเรด		CCT551011	13,100.-	8	160

## 360° Occupancy Sensors



SAE\_UE\_MS\_CSAWE



SAE\_UE\_MS\_CDAWE



SAE\_UE\_MS\_CDBWE



SAE\_UE\_MS\_IR\_WE

Description รายละเอียดสินค้า	มอก.	Catalog Number รหัสสินค้า	Unit Price (THB) ราคา/หน่วย (บาท)	Lot Size (ขนาด)	
				เล็ก	ใหญ่
<b>อุปกรณ์ตรวจจับการใช้งาน</b>					
แบบติดเพดาน 1 แชนแนล		SAE_UE_MS_CSAWE	5,100.-	44	440
แบบติดเพดาน 2 แชนแนล		SAE_UE_MS_CDAWE	7,600.-	48	576
แบบติดผนัง 1 แชนแนล		SAE_UE_MS_CDBWE	5,300.-	48	576
<b>รีโมตคอนโทรล</b>					
สำหรับอุปกรณ์ตรวจจับความเคลื่อนไหว		SAE_UE_MS_IR_WE	4,471.-	26	2,496



# Installation Guide

## การติดตั้งเต้ารับ รุ่น Concept Easy Clip

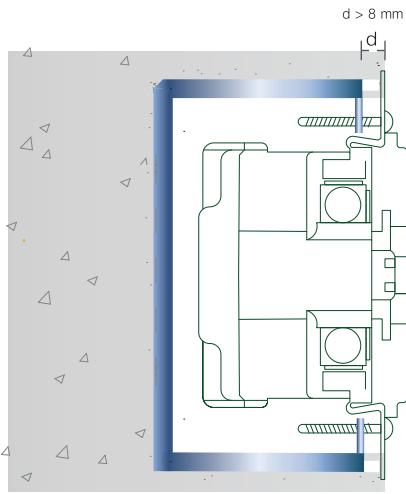

เฉพาะเมื่อติดตั้งกับกล่องเหล็กชนิดตัน (ความลึกกล่อง 1 1/2") ต้องฉาบผนังปูน ให้นหนา อย่างน้อย  $d > 8$  มม.

เมื่อติดตั้งกับกล่องเหล็กชนิดเล็ก (ความลึกกล่อง 1 7/8") สามารถติดตั้งได้โดยไม่กำหนดความหนาของการฉาบปูน

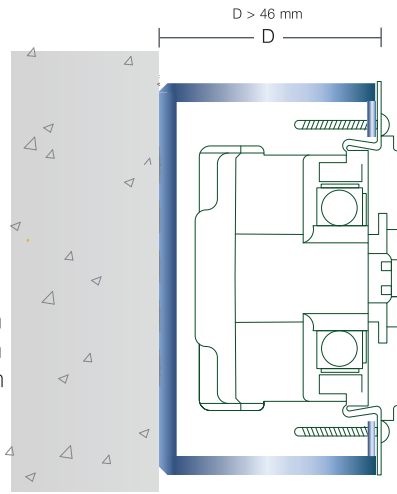

เมื่อติดตั้งแบบกล่องลอย แนะนำให้ใช้กล่องที่มีความหนาอย่างน้อย  $D > 46$  มม.

### การต่อวงจรสวิตช์

สวิตช์ทางเดียว

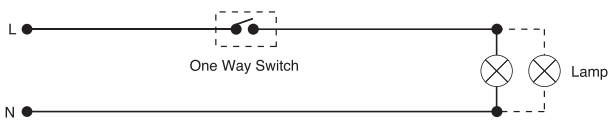

สวิตช์ทางเดียวพร้อมไฟสัญญาณ

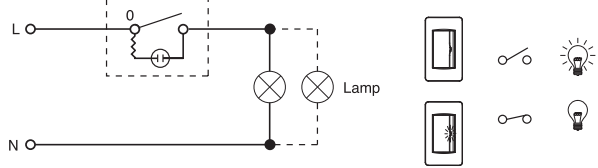

สวิตช์สองทาง

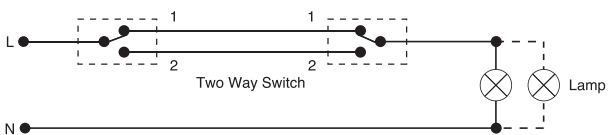

สวิตช์กลางทาง (สวิตช์สามทาง)

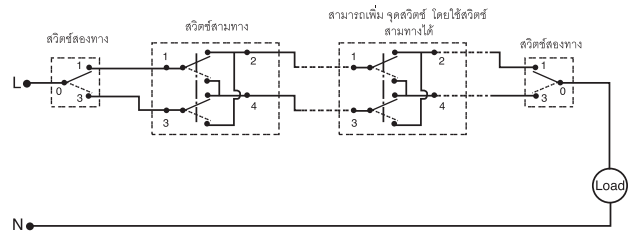

สวิตช์หรี่ไฟ

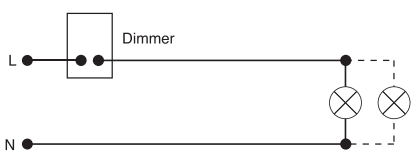

ใช้กับหลอดไฟตามที่กำหนดและกำลังไฟรวมไม่เกินที่ระบุไว้  
ข้อควรระวัง : การต่อผิดขั้วจะทำให้สวิตช์หรี่ไฟเสียหายได้

### การต่อวงจรสวิตช์กดกระดิ่ง ชนิดกันน้ำ

ปุ่มกดพร้อมไฟสัญญาณ

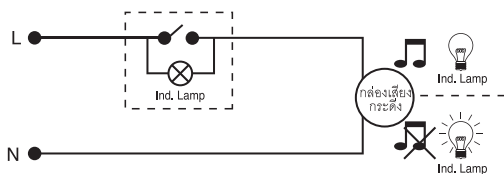

# Installation Guide

## โต๊ะแถมการเดินสายไฟ

### สวิตช์

สวิตช์ดับเบิลโพล ทางเดียว 1 ช่อง

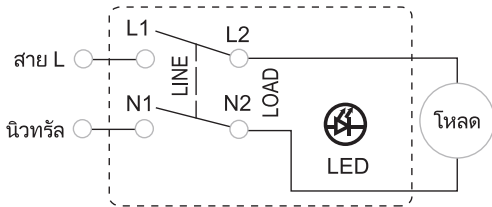

### เต้ารับ

เต้ารับ 3 ขา

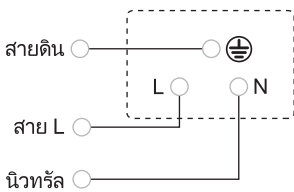

### USB

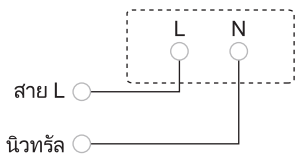

## ปุ่มกดสำหรับจุกเงิน

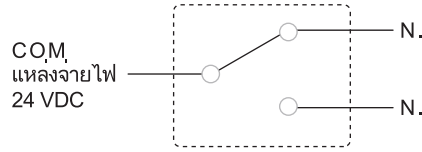

### สวิตช์ควบคุมพัลลวมและสวิตช์ไฟหรี่

การใช้งานแบบสวิตช์ทางเดียว

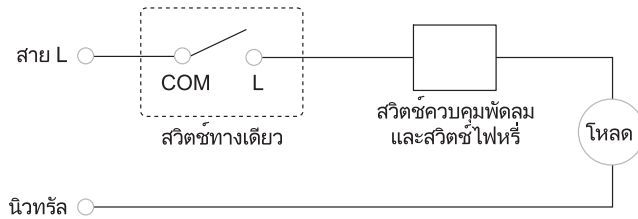

การใช้งานแบบสวิตช์ 2 ทาง

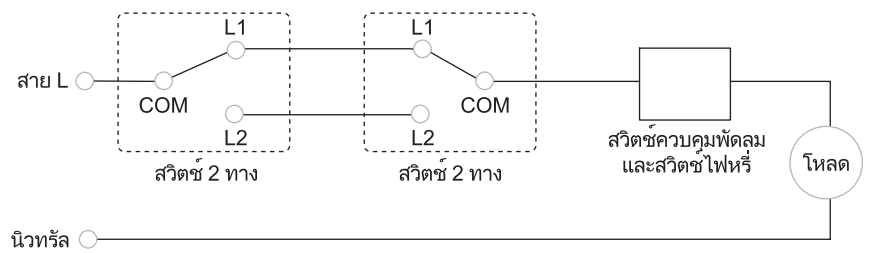

**การติดตั้งเต้ารับคอมพิวเตอร์ รุ่น Concept**



หรือ



**การติดตั้งเต้ารับผนัง สำหรับรุ่น S-Flexi**  
สามารถใส่อุปกรณ์ของ S-Flexi ตามขนาดที่แนะนำดังนี้

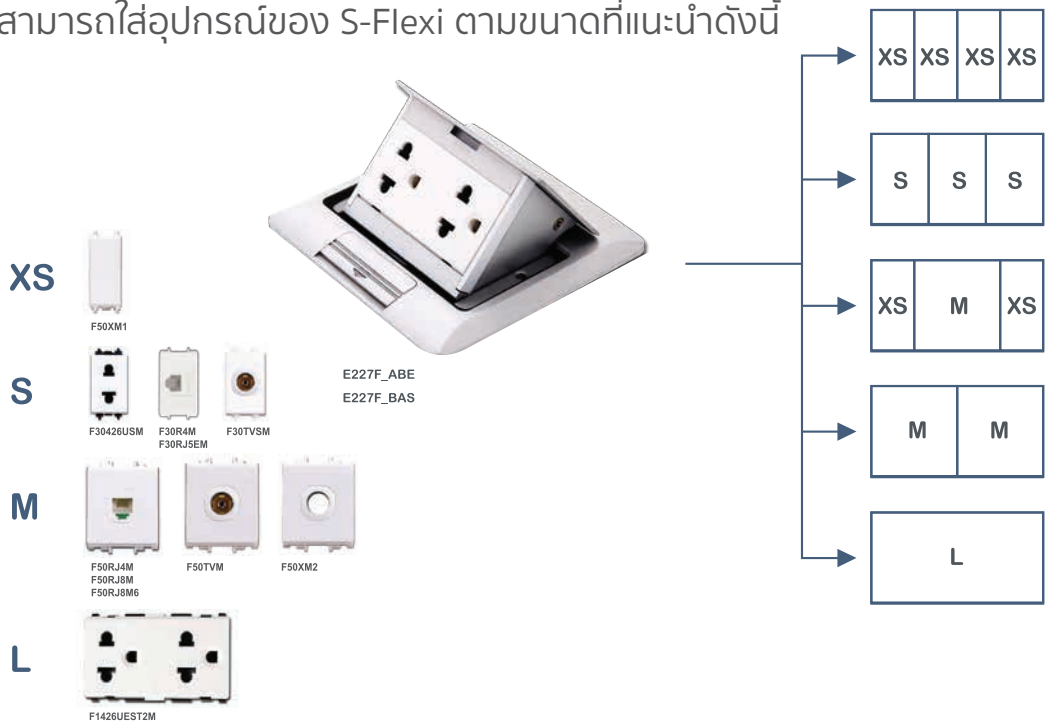

**การต่ออุปกรณ์ USB ชาร์จไฟ สำหรับรุ่น S-Flexi**

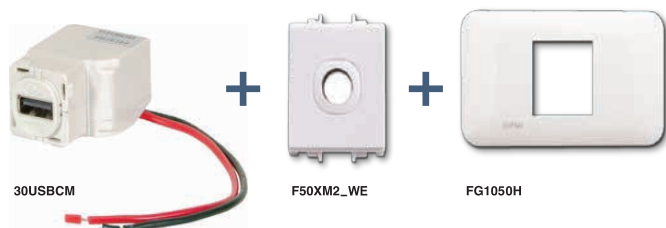

## การต่อวงจรสวิตช์สำหรับแยกวงจร

### WIRING DIAGRAM

#### Single Pole

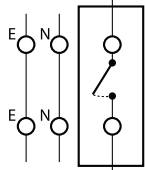

#### Double Pole

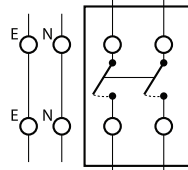

#### Triple Pole

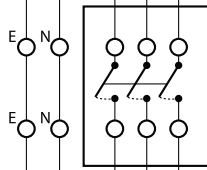

### Conduit Entry Alternatives

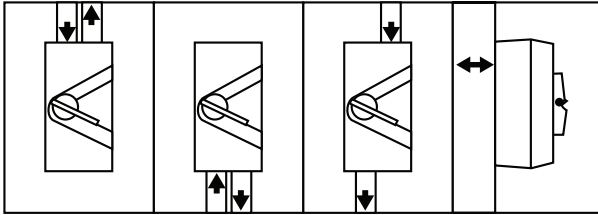

Dual 22 mm screwed conduit entries top and bottom of casing allow four ways to surface wire the switch.

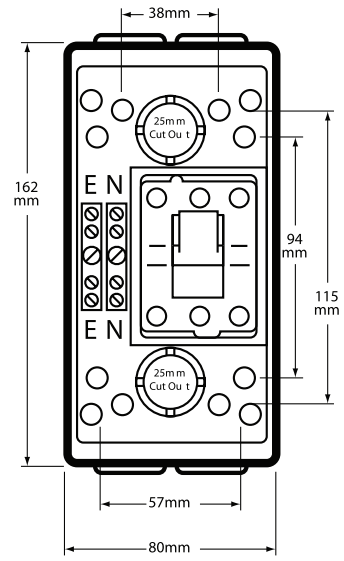





مركز دبي للتقنية  
Dubai Technology Center  
Level 3

مركز دبي للتقنية  
Dubai Technology Center  
D1



## Section B

# Power Plugs And Industrial Sockets



# Pratika : พาวเวอร์ปลั๊กและเต้ารับอุตสาหกรรม รุ่น แฟล็กติก้า

## ตารางอ่านรหัสสินค้า

<b>PKX</b>	<b>16</b>	<b>M</b>	<b>4</b>	<b>2</b>	<b>3</b>
<b>Versions</b> PKX = FAST Plug ปลั๊ก (ตัวผู้) PKY = FAST Socket เต้ารับ (ตัวเมีย) PKE = Screws Plug ปลั๊ก (ตัวผู้) PKF = Screws Socket เต้ารับ (ตัวเมีย)			<b>Poles ขั้วต่อ</b> 3 = 2P+E 4 = 3P+E 5 = 3P+N+E		
<b>Current (A)</b> 16 แอมป์ 32 แอมป์			<b>Voltage แรงดัน</b> 2 = 230V 3 = 400V		
<b>Execution</b> M = Wander แบบกลางทาง F = Flush angled (Panel Mounted) แบบฝังเอียง G = Flush straight (Panel Mounted) แบบฝังตรง W = Surface, Wall Mounted แบบติดลอย			<b>Protection (IP)</b> 4 = IP44 7 = IP67		

Pratika FAST โซลูชัน ได้รับสิทธิบัตร **The FAST** ซึ่งเป็นสิทธิบัตร การเชื่อมต่อโดยไม่ต้องใช้ไขควงสำหรับการขันสกรู รับประกันแรงดันตรงจุดเชื่อมต่อที่คงที่และทนทาน ช่วยลดการเกิด ความร้อนและการเดินสาย เมื่อต้องบำรุงรักษาโซลูชันนี้นำไปใช้ได้ กับสายไฟ ได้ที่กระแสไฟฟ้า 16A และ 32A

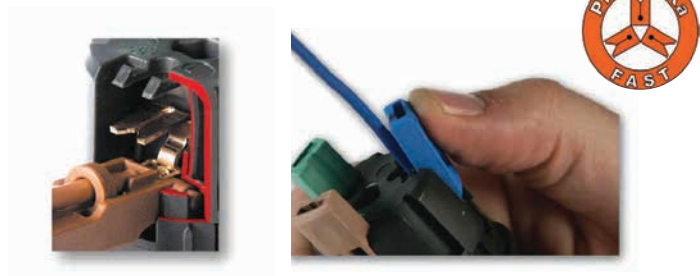

## การใช้งานพาวเวอร์ปลั๊กสำหรับงานอุตสาหกรรม

มาตรฐานการใช้งาน ปลั๊กและเต้ารับ ถูกแบ่งออกเป็น 2 ชนิดคือ Extra-low Voltage : แรงดันไฟฟ้าแรงต่ำ ไม่เกิน 50 V และ Low Voltage : แรงดันไฟฟ้าแรงต่ำ 50 - 690 V

- ชนิด 2P และ 3P ที่กระแสใช้งาน 16A และ 32A สำหรับ Extra-low Voltage และ Low Voltage
- ชนิด 2P+E 3P+E และ 3P+E+N ที่กระแสใช้งาน 16A 32A 63A และ 125A สำหรับ Low Voltage

### ลักษณะการนำไปใช้งาน

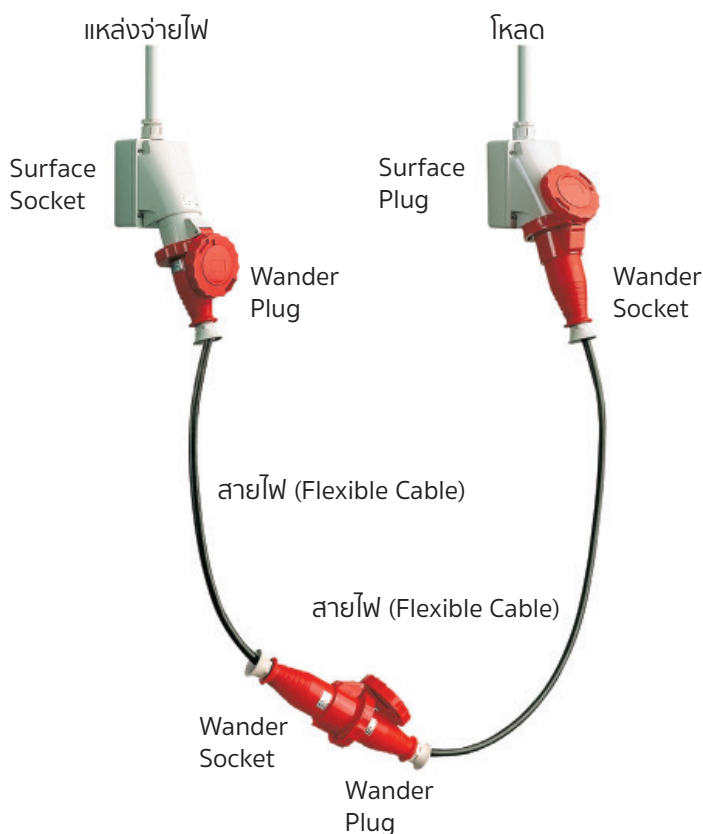

### รหัสสี (Coded Colours)

เพื่อให้ง่ายต่อการใช้งาน พาวเวอร์ปลั๊กจึงถูกแบ่งตามแรงดันไฟฟ้าที่ใช้ งาน ดังตารางต่อไปนี้

Voltage แรงดันไฟฟ้า	Color สี
10-25 V	สีม่วง
40-50 V	สีขาว
100-130 V	สีเหลือง
200-250 V	สีน้ำเงิน
380-480 V	สีแดง
500-690 V	สีดำ

## Wander Plugs / Wander Sockets IP44 รุ่น FAST



PKX16M423



PKY16M423

Description รายละเอียดสินค้า	มอก.	Color สี	Catalog Number รหัสสินค้า	Unit Price (THB) ราคา/หน่วย (บาท)	Lot Size (ขนาด)	
					เล็ก	ใหญ่
<b>ปลั๊กตัวผู้แบบกลางทาง</b>						
ชนิด 2P+E 230V16A		■ สีฟ้า	PKX16M423	145.-	10	40
ชนิด 3P+E 400V 16A		■ สีแดง	PKX16M434	177.-	10	30
ชนิด 3P+E+N 400V 16A		■ สีแดง	PKX16M435	236.-	10	30
ชนิด 2P+E 230V 32A		■ สีฟ้า	PKX32M423	279.-	10	30
ชนิด 3P+E 400V 32A		■ สีแดง	PKX32M434	312.-	10	20
ชนิด 3P+E+N 400V 32A		■ สีแดง	PKX32M435	354.-	10	20
<b>ปลั๊กตัวเมียแบบกลางทาง</b>						
ชนิด 2P+E 230V16A		■ สีฟ้า	PKY16M423	237.-	10	30
ชนิด 3P+E 400V 16A		■ สีแดง	PKY16M434	288.-	10	30
ชนิด 3P+E+N 400V 16A		■ สีแดง	PKY16M435	353.-	10	20
ชนิด 2P+E 230V 32A		■ สีฟ้า	PKY32M423	392.-	10	20
ชนิด 3P+E 400V 32A		■ สีแดง	PKY32M434	487.-	10	20
ชนิด 3P+E+N 400V 32A		■ สีแดง	PKY32M435	530.-	8	16

## Wander Plugs / Wander Sockets IP44 รุ่นสกรู (SCREW)



PKE16M423



PKF16M423

Description รายละเอียดสินค้า	มอก.	Color สี	Catalog Number รหัสสินค้า	Unit Price (THB) ราคา/หน่วย (บาท)	Lot Size (ขนาด)	
					เล็ก	ใหญ่
<b>ปลั๊กตัวผู้แบบกลางทาง</b>						
ชนิด 2P+E 230V16A		■ สีฟ้า	PKE16M423	144.-	10	40
ชนิด 3P+E 400V 16A		■ สีแดง	PKE16M434	176.-	10	30
ชนิด 3P+E+N 400V 16A		■ สีแดง	PKE16M435	236.-	10	30
ชนิด 2P+E 230V 32A		■ สีฟ้า	PKE32M423	278.-	10	30
ชนิด 3P+E 400V 32A		■ สีแดง	PKE32M434	310.-	10	30
ชนิด 3P+E+N 400V 32A		■ สีแดง	PKE32M435	353.-	10	20
<b>ปลั๊กตัวเมียแบบกลางทาง</b>						
ชนิด 2P+E 230V16A		■ สีฟ้า	PKF16M423	236.-	10	30
ชนิด 3P+E 400V 16A		■ สีแดง	PKF16M434	288.-	10	30
ชนิด 3P+E+N 400V 16A		■ สีแดง	PKF16M435	353.-	10	20
ชนิด 2P+E 230V 32A		■ สีฟ้า	PKF32M423	390.-	10	20
ชนิด 3P+E 400V 32A		■ สีแดง	PKF32M434	487.-	10	20
ชนิด 3P+E+N 400V 32A		■ สีแดง	PKF32M435	530.-	8	16

# Pratika : พาวเวอร์ปลั๊กและเต้ารับอุตสาหกรรม รุ่น แพล็กติก้า

Surface Plugs/  
Surface Sockets IP44  
รุ่นสกรู (SCREW)



PKE16W423

PKF16W423

Description รายละเอียดสินค้า	มอก.	Color สี	Catalog Number รหัสสินค้า	Unit Price (THB) ราคา/หน่วย (บาท)	Lot Size (ขนาด)	
					เล็ก	ใหญ่
<b>ปลั๊กตัวผู้แบบติดลอย</b>						
ชนิด 2P+E 230V16A		■ สีฟ้า	PKE16W423	390.-	8	16
ชนิด 3P+E 400V 16A		■ สีแดง	PKE16W434*	422.-	6	12
ชนิด 3P+E+N 400V 16A		■ สีแดง	PKE16W435	476.-	6	12
ชนิด 2P+E 230V 32A		■ สีฟ้า	PKE32W423	497.-	6	12
ชนิด 3P+E 400V 32A		■ สีแดง	PKE32W434*	540.-	6	12
ชนิด 3P+E+N 400V 32A		■ สีแดง	PKE32W435	590.-	6	12
<b>ปลั๊กตัวเมียแบบติดลอย</b>						
ชนิด 2P+E 230V16A		■ สีฟ้า	PKF16W423	343.-	8	16
ชนิด 3P+E 400V 16A		■ สีแดง	PKF16W434	364.-	8	16
ชนิด 3P+E+N 400V 16A		■ สีแดง	PKF16W435	401.-	6	12
ชนิด 2P+E 230V 32A		■ สีฟ้า	PKF32W423	447.-	6	12
ชนิด 3P+E 400V 32A		■ สีแดง	PKF32W434	479.-	6	12
ชนิด 3P+E+N 400V 32A		■ สีแดง	PKF32W435	530.-	6	12

Straight Sockets IP44  
รุ่นสกรู (SCREW)



PKF16G423

Description รายละเอียดสินค้า	มอก.	Color สี	Catalog Number รหัสสินค้า	Unit Price (THB) ราคา/หน่วย (บาท)	Lot Size (ขนาด)	
					เล็ก	ใหญ่
<b>ปลั๊กตัวเมียแบบฝังตรง</b>						
ชนิด 2P+E 230V16A		■ สีฟ้า	PKF16G423	247.-	10	30
ชนิด 3P+E 400V 16A		■ สีแดง	PKF16G434	269.-	10	30
ชนิด 3P+E+N 400V 16A		■ สีแดง	PKF16G435	344.-	10	20
ชนิด 2P+E 230V 32A		■ สีฟ้า	PKF32G423	435.-	10	20
ชนิด 3P+E 400V 32A		■ สีแดง	PKF32G434	510.-	10	20
ชนิด 3P+E+N 400V 32A		■ สีแดง	PKF32G435	550.-	6	18

Sloping Sockets IP44  
รุ่นสกรู (SCREW)



PKF16F423

Description รายละเอียดสินค้า	มอก.	Color สี	Catalog Number รหัสสินค้า	Unit Price (THB) ราคา/หน่วย (บาท)	Lot Size (ขนาด)	
					เล็ก	ใหญ่
<b>เต้ารับตัวเมียแบบฝังเฉียง</b>						
ชนิด 2P+E 230V16A		■ สีฟ้า	PKF16F423	246.-	10	30
ชนิด 3P+E 400V 16A		■ สีแดง	PKF16F434	278.-	10	30
ชนิด 3P+E+N 400V 16A		■ สีแดง	PKF16F435*	353.-	10	20
ชนิด 2P+E 230V 32A		■ สีฟ้า	PKF32F423	433.-	8	16
ชนิด 3P+E 400V 32A		■ สีแดง	PKF32F434	510.-	8	16
ชนิด 3P+E+N 400V 32A		■ สีแดง	PKF32F435	550.-	7	14

\*กรุณาเช็คสินค้าที่ตัวแทน สินค้าจะมีจำหน่ายจนกว่าสินค้าจะหมด



## Wander Plugs / Wander Sockets IP67 รุ่น FAST



PKX16M723



PKY16M723

Description รายละเอียดสินค้า	มอก.	Color สี	Catalog Number รหัสสินค้า	Unit Price (THB) ราคา/หน่วย (บาท)	Lot Size (ขนาด)	
					เล็ก	ใหญ่
<b>ปลั๊กตัวผู้แบบกลางทาง</b>						
รุ่นกันน้ำพิเศษ 2P+E	230V	16A	สีฟ้า PKX16M723	390.-	10	30
รุ่นกันน้ำพิเศษ 3P+E	400V	16A	สีแดง PKX16M734	444.-	10	30
รุ่นกันน้ำพิเศษ 3P+E+N	400V	16A	สีแดง PKX16M735	476.-	10	20
รุ่นกันน้ำพิเศษ 2P+E	230V	32A	สีฟ้า PKX32M723	510.-	10	20
รุ่นกันน้ำพิเศษ 3P+E	400V	32A	สีแดง PKX32M734	550.-	10	20
รุ่นกันน้ำพิเศษ 3P+E+N	400V	32A	สีแดง PKX32M735	590.-	10	20
<b>ปลั๊กตัวเมียแบบกลางทาง</b>						
รุ่นกันน้ำพิเศษ 2P+E	230V	16A	สีฟ้า PKY16M723	500.-	10	30
รุ่นกันน้ำพิเศษ 3P+E	400V	16A	สีแดง PKY16M734	550.-	10	30
รุ่นกันน้ำพิเศษ 3P+E+N	400V	16A	สีแดง PKY16M735	640.-	10	30
รุ่นกันน้ำพิเศษ 2P+E	230V	32A	สีฟ้า PKY32M723	700.-	6	12
รุ่นกันน้ำพิเศษ 3P+E	400V	32A	สีแดง PKY32M734	720.-	6	12
รุ่นกันน้ำพิเศษ 3P+E+N	400V	32A	สีแดง PKY32M735	785.-	6	12

## Wall Mount Plug IP67 รุ่นสกรู (SCREW)



81583

Description รายละเอียดสินค้า	มอก.	Color สี	Catalog Number รหัสสินค้า	Unit Price (THB) ราคา/หน่วย (บาท)	Lot Size (ขนาด)	
					เล็ก	ใหญ่
<b>ปลั๊กตัวผู้แบบติดลอย</b>						
รุ่นกันน้ำพิเศษ 3P+E	400V	125A	สีแดง 81594	3,180.-	4	
รุ่นกันน้ำพิเศษ 3P+E+N	400V	63A	สีแดง 81583	3,850.-	4	

## Surface Sockets Wall Mounted with Box IP67 รุ่นสกรู (SCREW)



81178

Description รายละเอียดสินค้า	มอก.	Color สี	Catalog Number รหัสสินค้า	Unit Price (THB) ราคา/หน่วย (บาท)	Lot Size (ขนาด)	
					เล็ก	ใหญ่
<b>เต้ารับตัวเมียแบบติดลอย พร้อมกล่อง</b>						
รุ่นกันน้ำพิเศษ 2P+E	230V	63A	สีฟ้า 81178	1,610.-	5	
รุ่นกันน้ำพิเศษ 3P+E	400V	63A	สีแดง 81182	1,660.-	5	
รุ่นกันน้ำพิเศษ 3P+E+N	400V	63A	สีแดง 81183	1,790.-	5	
รุ่นกันน้ำพิเศษ 3P+E	400V	125A	สีแดง 81194	5,270.-	2	
รุ่นกันน้ำพิเศษ 3P+E+N	400V	125A	สีแดง 81195	5,450.-	2	

# Pratika : พาวเวอร์ปลั๊กและเต้ารับอุตสาหกรรม รุ่น แพล็กติกา

## Wander Plugs / Wander Sockets IP67 รุ่นสกรู (SCREW)



PKE16M723



PKE16M734

Description รายละเอียดสินค้า	มอก.	Color สี	Catalog Number รหัสสินค้า	Unit Price (THB) ราคา/หน่วย (บาท)	Lot Size (ขนาด)	
					เล็ก	ใหญ่
<b>ปลั๊กตัวผู้แบบกลางทาง</b>						
ชนิด 2P+E 230V16A	230V 16A	■ สีฟ้า	PKE16M723	390.-	10	30
ชนิด 3P+E 400V 16A	400V 16A	■ สีแดง	PKE16M734	444.-	10	20
ชนิด 3P+E+N 400V 16A	400V 16A	■ สีแดง	PKE16M735	476.-	10	20
ชนิด 2P+E 230V 32A	230V 32A	■ สีฟ้า	PKE32M723	510.-	6	12
ชนิด 3P+E 400V 32A	400V 32A	■ สีแดง	PKE32M734	550.-	6	12
ชนิด 3P+E+N 400V 32A	400V 32A	■ สีแดง	PKE32M735	590.-	6	12
ชนิด 2P+E 230V16A	230V 63A	■ สีฟ้า	81378	1,110.-	10	
ชนิด 3P+E 400V 16A	400V 63A	■ สีแดง	81382	1,170.-	10	80
ชนิด 3P+E+N 400V 16A	400V 63A	■ สีแดง	81383	1,240.-	10	80
ชนิด 3P+E 400V 32A	400V 125A	■ สีแดง	81394	3,660.-	5	
ชนิด 3P+E+N 400V 32A	400V 125A	■ สีแดง	81395	3,810.-	5	
<b>ปลั๊กตัวเมียแบบกลางทาง</b>						
ชนิด 2P+E 230V16A	230V 16A	■ สีฟ้า	PKF16M723	497.-	10	30
ชนิด 3P+E 400V 16A	400V 16A	■ สีแดง	PKF16M734	550.-	10	20
ชนิด 3P+E+N 400V 16A	400V 16A	■ สีแดง	PKF16M735	640.-	8	16
ชนิด 2P+E 230V 32A	230V 32A	■ สีฟ้า	PKF32M723	700.-	6	12
ชนิด 3P+E 400V 32A	400V 32A	■ สีแดง	PKF32M734	720.-	6	12
ชนิด 3P+E+N 400V 32A	400V 32A	■ สีแดง	PKF32M735	785.-	6	12
ชนิด 2P+E 230V16A	230V 63A	■ สีฟ้า	81478	1,560.-	10	
ชนิด 3P+E 400V 16A	400V 63A	■ สีแดง	81482	1,610.-	10	
ชนิด 3P+E+N 400V 16A	400V 63A	■ สีแดง	81483	1,710.-	10	
ชนิด 3P+E 400V 32A	400V 125A	■ สีแดง	81494	5,850.-	5	
ชนิด 3P+E+N 400V 32A	400V 125A	■ สีแดง	81495	6,580.-	5	

## Surface Sockets IP67 รุ่นสกรู (SCREW)



PKF16W723

Description รายละเอียดสินค้า	มอก.	Color สี	Catalog Number รหัสสินค้า	Unit Price (THB) ราคา/หน่วย (บาท)	Lot Size (ขนาด)	
					เล็ก	ใหญ่
<b>เต้ารับตัวเมียแบบติดลอย</b>						
รุ่นกันน้ำพิเศษ 2P+E	230V 16A	■ สีฟ้า	PKF16W723	640.-	10	20
รุ่นกันน้ำพิเศษ 3P+E	400V 16A	■ สีแดง	PKF16W734	690.-	10	20
รุ่นกันน้ำพิเศษ 3P+E+N	400V 16A	■ สีแดง	PKF16W735	745.-	6	12
รุ่นกันน้ำพิเศษ 2P+E	230V 32A	■ สีฟ้า	PKF32W723	835.-	6	12
รุ่นกันน้ำพิเศษ 3P+E	400V 32A	■ สีแดง	PKF32W734	855.-	5	10
รุ่นกันน้ำพิเศษ 3P+E+N	400V 32A	■ สีแดง	PKF32W735	915.-	5	10

## Straight Sockets IP67 รุ่นสกูว์ (SCREW)



PKF16G723

Description รายละเอียดสินค้า	มอก.	Color สี	Catalog Number รหัสสินค้า	Unit Price (THB) ราคา/หน่วย (บาท)	Lot Size (ขนาด)	
					เล็ก	ใหญ่
<b>ได้รับตัวเมียแบบฝังตรง</b>						
รุ่นกันน้ำพิเศษ 2P+E	230V	16A	สีฟ้า PKF16G723	457.-	10	30
รุ่นกันน้ำพิเศษ 3P+E	400V	16A	สีแดง PKF16G734	500.-	10	30
รุ่นกันน้ำพิเศษ 3P+E+N	400V	16A	สีแดง PKF16G735	560.-	10	20
รุ่นกันน้ำพิเศษ 2P+E	230V	32A	สีฟ้า PKF32G723	560.-	6	18
รุ่นกันน้ำพิเศษ 3P+E	400V	32A	สีแดง PKF32G734	590.-	6	18
รุ่นกันน้ำพิเศษ 3P+E+N	400V	32A	สีแดง PKF32G735	680.-	6	18
รุ่นกันน้ำพิเศษ 2P+E	230V	63A	สีฟ้า 81678	1,170.-	1	18
รุ่นกันน้ำพิเศษ 3P+E	400V	63A	สีแดง 81682	1,240.-	1	18
รุ่นกันน้ำพิเศษ 3P+E+N	400V	63A	สีแดง 81683	1,410.-	1	18
รุ่นกันน้ำพิเศษ 3P+E	400V	125A	สีแดง 81694	3,810.-	1	18
รุ่นกันน้ำพิเศษ 3P+E+N	400V	125A	สีแดง 81695	3,990.-	1	18

## Sloping Sockets IP67 รุ่นสกูว์ (SCREW)



PKF16F723

Description รายละเอียดสินค้า	มอก.	Color สี	Catalog Number รหัสสินค้า	Unit Price (THB) ราคา/หน่วย (บาท)	Lot Size (ขนาด)	
					เล็ก	ใหญ่
<b>ได้รับตัวเมียแบบฝังเฉียง</b>						
รุ่นกันน้ำพิเศษ 2P+E	230V	16A	สีฟ้า PKF16F723	433.-	10	30
รุ่นกันน้ำพิเศษ 3P+E	400V	16A	สีแดง PKF16F734	476.-	10	30
รุ่นกันน้ำพิเศษ 3P+E+N	400V	16A	สีแดง PKF16F735	590.-	10	20
รุ่นกันน้ำพิเศษ 2P+E	230V	32A	สีฟ้า PKF32F723	645.-	8	16
รุ่นกันน้ำพิเศษ 3P+E	400V	32A	สีแดง PKF32F734	660.-	8	16
รุ่นกันน้ำพิเศษ 3P+E+N	400V	32A	สีแดง PKF32F735	680.-	7	14
รุ่นกันน้ำพิเศษ 2P+E	230V	63A	สีฟ้า 81278	1,170.-	15	
รุ่นกันน้ำพิเศษ 3P+E	400V	63A	สีแดง 81282	1,240.-	15	
รุ่นกันน้ำพิเศษ 3P+E+N	400V	63A	สีแดง 81283	1,410.-	15	
รุ่นกันน้ำพิเศษ 3P+E	400V	125A	สีแดง 81294	3,810.-	15	
รุ่นกันน้ำพิเศษ 3P+E+N	400V	125A	สีแดง 81295	3,990.-	10	

# Pratika : พาวเวอร์ปลั๊กและเต้ารับอุตสาหกรรม รุ่น แพล็กติก้า

## Interlocked-Switch Sockets Wall Mounted IP65 รุ่นสกรู (SCREW)



83081

Description รายละเอียดสินค้า	มอก.	Color สี	Catalog Number รหัสสินค้า	Unit Price (THB) ราคา/หน่วย (บาท)	Lot Size (ขนาด)	
					เล็ก	ใหญ่
เต้ารับตัวเมียแบบติดลอย พร้อมสวิตช์ล็อก						
รุ่นกันน้ำพิเศษ 2P+E	230V	16A	สีฟ้า 83081	2,440.-	5	
รุ่นกันน้ำพิเศษ 3P+E	400V	16A	สีแดง 83085	2,480.-	5	
รุ่นกันน้ำพิเศษ 3P+E+N	400V	16A	สีแดง 83086	2,800.-	5	
รุ่นกันน้ำพิเศษ 2P+E	230V	32A	สีฟ้า 83092	2,940.-	5	
รุ่นกันน้ำพิเศษ 3P+E	400V	32A	สีแดง 83096	3,160.-	5	
รุ่นกันน้ำพิเศษ 3P+E+N	400V	32A	สีแดง 83097	3,360.-	5	

## Combination Sockets Wall Mounted with DIN IP65 รุ่นสกรู (SCREW)



82754

Description รายละเอียดสินค้า	มอก.	Color สี	Catalog Number รหัสสินค้า	Unit Price (THB) ราคา/หน่วย (บาท)	Lot Size (ขนาด)	
					เล็ก	ใหญ่
เต้ารับตัวเมียแบบติดลอย พร้อมสวิตช์ล็อก และราง DIN						
รุ่นกันน้ำพิเศษ 2P+E	230V	16A	สีฟ้า 82754	6,340.-	4	
รุ่นกันน้ำพิเศษ 3P+E+N	400V	32A	สีแดง 82771	9,920.-	1	
รุ่นกันน้ำพิเศษ 3P+E	400V	63A	สีแดง 82782	9,630.-	1	
รุ่นกันน้ำพิเศษ 3P+E+N	400V	63A	สีแดง 82783	10,200.-	1	

## Rotary Isolator Switches IP66



S56SW110LE GY\*

Description รายละเอียดสินค้า		มอก.	Color สี	Catalog Number รหัสสินค้า	Unit Price (THB) ราคา/หน่วย (บาท)	Lot Size (ขนาด)	
						เล็ก	ใหญ่
<b>สวิตช์กันน้ำแบบหมุน</b>							
ชนิด 1P 250V	10A	IP66	■ สีเทา	S56SW110LEGY***	815.-	45	540
ชนิด 2P 500V	20A	IP66	■ สีเทา	S56SW220LEGY*	980.-	45	540
ชนิด 3P 500V	20A	IP66	■ สีเทา	S56SW320LEGY***	1,090.-	45	540
ชนิด 3P 500V	32A	IP66	■ สีเทา	S56SW332LEGY*	2,180.-	45	540
ชนิด 3P 500V	50A	IP66	■ สีเทา	S56SW350LEGY***	2,730.-	45	540

\* กรุณาเช็คสินค้าที่ตัวแทน สินค้าจะมีจำหน่ายจนกว่าสินค้าจะหมด

\*\* ราคานี้เฉพาะสวิตช์เท่านั้น ไม่รวมกล่องกันน้ำ

## Mounting Enclosures



56E6 GY



S56E1GY

Description รายละเอียดสินค้า		มอก.	Color สี	Catalog Number รหัสสินค้า	Unit Price (THB) ราคา/หน่วย (บาท)	Lot Size (ขนาด)	
						เล็ก	ใหญ่
<b>กล่องกันน้ำ</b>							
ชนิด 1 ช่อง ขนาด 63 x 102 x 63 มม.		IP66	■ สีเทา	S56E1GY_G15*	309.-	40	1,600
ชนิด 6 ช่อง ขนาด 63 x 294 x 63 มม.		IP66	■ สีเทา	56E6GY*	2,060.-	7	280

\* กรุณาเช็คสินค้าที่ตัวแทนจำหน่าย สินค้าจะมีจำหน่ายจนกว่าสินค้าจะหมด



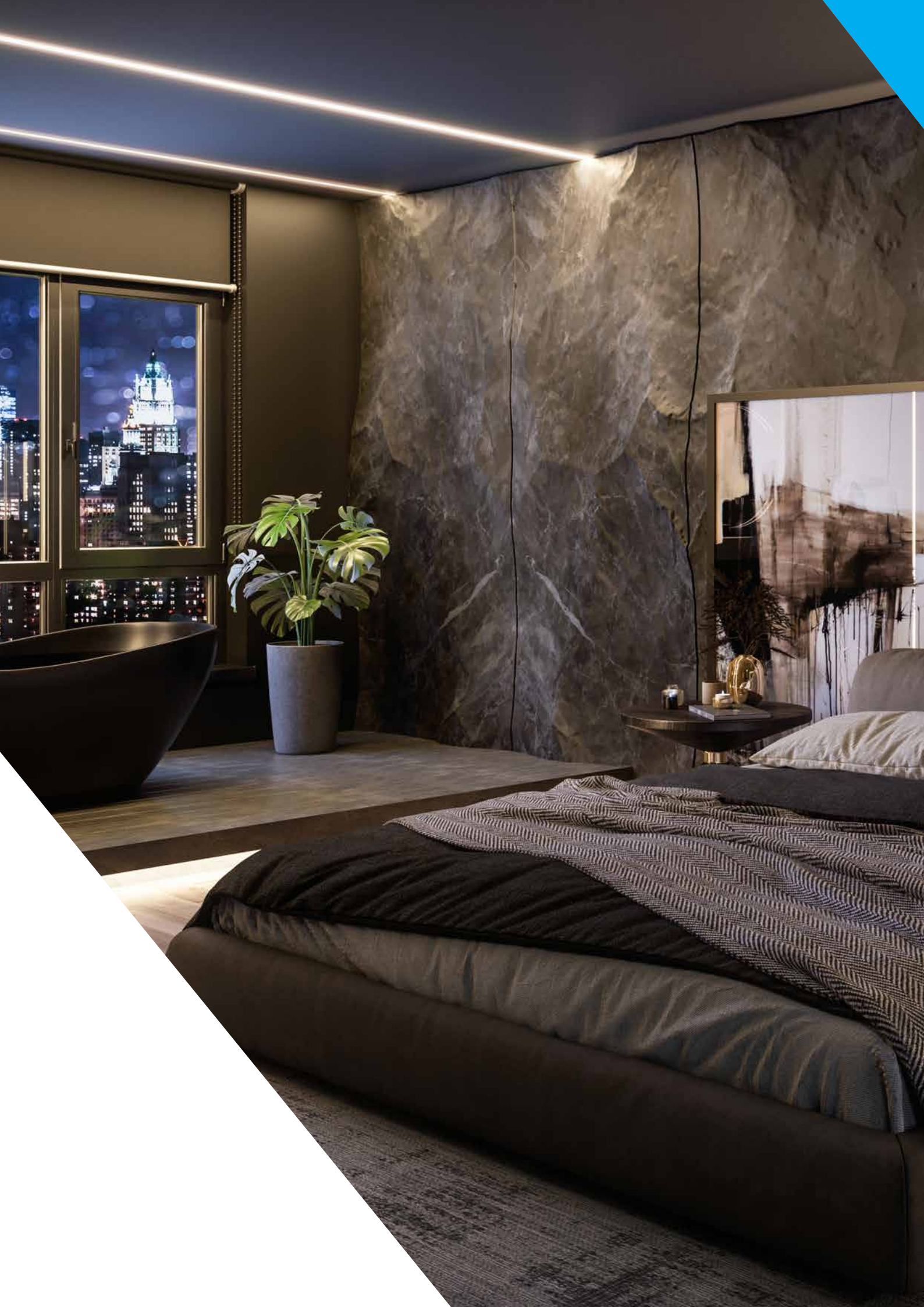



## Section C

Consumer Unit  
Load Center  
Circuit Breaker  
Safety Switch



# Square D Classic Plus

## Square D

### ตู้ไฟฟ้า ที่ตอบโจทย์ในทุกๆ เรื่อง



\*RCBO คือ เครื่องตัดไฟรั่วที่ตัดกระแสลัดวงจรและไฟลัดเกินได้

\*RCCB คือ เครื่องตัดไฟรั่วที่ไม่สามารถตัดกระแสลัดวงจรและไฟลัดเกินได้ จึงต้องใช้ร่วมกับเบรกเกอร์ทุกครั้ง

### จุดเด่นของตู้คอนซูมเมอร์ยูนิต

#### 1. ระบบปลั๊กออน (Plug-On)

- เทคโนโลยีปลั๊กออนจากอเมริกา ปลอดภัยสูงสุด กรณีเกิดการลัดวงจร หรือ Short Circuit จะเกิดสนามแม่เหล็กเหนี่ยวนำดูดคลิปขาหนีบของตัวเบรกเกอร์ ให้จับยึดแท่งบัสบาร์ให้สนิทมากยิ่งขึ้น ช่วยลดโอกาสการเกิดอาร์ค (Arc)
- สะดวก ติดตั้งง่าย และรองรับผลิตภัณฑ์ในกลุ่ม สแควร์ดี ได้ทุกชนิด
- ประหยัดเวลาและค่าใช้จ่าย ใช้เวลาเพียงสั้นๆ
- ช่วยลดความผิดพลาด ในการประกอบ และติดตั้งลูกย่อย เซอร์กิตเบรกเกอร์

#### 2. ระบบ VisiSafe

การวิเคราะห์ความผิดพลาดด้วย "VisiSafe" VisiSafe ช่วยให้การวิเคราะห์ความผิดพลาดง่ายขึ้น ความผิดพลาดจากการติดตั้ง หรือไฟดูด ไฟรั่ว ไฟลัดเกินกระแสลัดวงจร

#### แถบสีดำ

MCB สามารถรีเซ็ตเบรกเกอร์ได้ โดยไม่มีความเสี่ยงใด ๆ เกิดขึ้น

#### แถบสีแดง

กรณีเกิดจากความผิดพลาดทางไฟฟ้า จำเป็นต้องปรับปรุงแก้ไข ก่อนที่จะรีเซ็ตเบรกเกอร์

1 ตู้คอนซูมเมอร์แบบแยกกลุ่มกันดูด (Split Bus) คุ่มค่ามาพร้อม กับเมนเบรกเกอร์กันดูด ปกป้อง วงจรที่มีความเสี่ยงจากไฟดูด ไฟไม่ดับทั้งบ้าน



2 เมนเซอร์กิตเบรกเกอร์กันดูด (RCBO 2P) เพียงติดตั้ง แถบเมนเบรกเกอร์ธรรมดา สามารถป้องกันไฟดูดทั้งบ้านในตัวเดียว



3 อุปกรณ์ป้องกันฟ้าผ่า สำหรับป้องกันแรงดันไฟฟ้าเกินและไฟกระชาก เพื่อลดความเสียหาย อุปกรณ์อิเล็กทรอนิกส์ต่างๆ ภายในบ้าน เช่น คอมพิวเตอร์ ทีวี

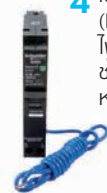

4 เซอร์กิตเบรกเกอร์ลูกย่อยกันดูด (RCBO) ป้องกันอันตรายจากไฟดูด ตัดเฉพาะวงจรที่เกิดไฟรั่ว ช่วยแก้ไขปัญหาได้ตรงจุดหมดปัญหาไฟดับทั้งบ้าน

## 3 ทางเลือก เพื่อความปลอดภัย

1 ตู้คอนซูมเมอร์แบบแยกกลุ่มกันดูด (Split Bus Consumer Unit)



ประหยัด ปลอดภัย ไฟไม่ดับทั้งบ้าน คุ่มสุดฯ !!! มาพร้อมกับอุปกรณ์กันดูด ไม่ต้องซื้อแยก แยกป้องกันเฉพาะกลุ่มวงจรเสี่ยงตัดทันที ที่เกิดไฟดูด ไฟรั่ว

2 เมนเซอร์กิตเบรกเกอร์กันดูด RCBO



สุดคุ้ม เพียงตัวเดียวป้องกันได้ทั้งบ้าน แค่ติดตั้งแถบเมนเบรกเกอร์ก็ปลอดภัย จากไฟดูดทุกวงจร ในราคาแสนประหยัด

3 เซอร์กิตเบรกเกอร์กันดูด RCBO



สุดยอดการควบคุม... ตัดเฉพาะวงจรไฟไม่ดับทั้งบ้าน ไฟไม่ดับทั้งบ้านเพราะป้องกันไฟดูดแยกแต่ละวงจร

ไฟไม่ดับทั้งบ้าน สิ้นใจภายใน 0.04 วินาที

## ตู้สำหรับอุปกรณ์ควบคุมไฟฟ้า 1 เฟส 2 สาย 240 โวลต์ พร้อมกราวด์บาร์ (GND)

ตู้สวิตช์ วัสดุคลาสสิก พลาสติก ไซเบอร์ยืดหยุ่น ทนทาน แข็งแรง ปลอดภัยด้วยการออกแบบ และทดสอบตามมาตรฐาน IEC 61439-1, IEC 61439-3 และ มอก. 1436-2564 เหมาะสำหรับติดตั้งสำหรับบ้านพักอาศัย ห้องชุด หรืออาคารพาณิชย์ ทุกรูปแบบ ทนกระแสลัดวงจรได้ถึง 10 kA รองรับทุกการใช้งานแบบปลั๊กออน (Plug-on)

### Square D Classic+ Single Bus

- ผ่านการรับรองมาตรฐาน IEC 61439 มอก. 1436-2564
- ระบบเชื่อมต่อแบบ "Plug-On"
- 240 VAC - 50/60 Hz
- การทนกระแสลัดวงจร 10 KA
- ระดับการป้องกัน IP 4X



Description รายละเอียดสินค้า	มอก.	Catalog Number รหัสสินค้า	Unit Price (THB) ราคา/หน่วย (บาท)	Lot Size (ขนาด)	
				เล็ก	ใหญ่
<b>ตู้คอนซูมเมอร์ ยูนิต บัสบาร์เดี่ยว</b>					
แบบ 4 ช่อง วงจรย่อย	●	S9HCL14	3,200.-	1	1
แบบ 6 ช่อง วงจรย่อย	●	S9HCL16	3,500.-	1	1
แบบ 10 ช่อง วงจรย่อย	●	S9HCL110	4,000.-	1	1
แบบ 14 ช่อง วงจรย่อย	●	S9HCL114	4,600.-	1	1
แบบ 18 ช่อง วงจรย่อย	●	S9HCL118	5,100.-	1	1

### Square D Classic+ Split Bus

ราคาตู้เปล่าเท่านั้น

- ผ่านการรับรองมาตรฐาน IEC 61439 มอก. 1436-2564
- ระบบเชื่อมต่อแบบ "Plug-On"
- 240 VAC - 50/60 Hz
- การทนกระแสลัดวงจร 10 KA
- ระดับการป้องกัน IP 4X



Description รายละเอียดสินค้า	มอก.	Catalog Number รหัสสินค้า	Unit Price (THB) ราคา/หน่วย (บาท)	Lot Size (ขนาด)	
				เล็ก	ใหญ่
<b>ตู้คอนซูมเมอร์ ยูนิต บัสบาร์แยกแบบปลั๊กออน พร้อมอุปกรณ์กันไฟลัด RCCB 40A 30mA</b>					
แบบ 4+4 ช่อง วงจรย่อย	●	S9HCL14X4R40	7,300.-	1	1
แบบ 8+4 ช่อง วงจรย่อย	●	S9HCL18X4R40	7,900.-	1	1
แบบ 8+8 ช่อง วงจรย่อย	●	S9HCL18X8R40	8,500.-	1	1
<b>ตู้คอนซูมเมอร์ ยูนิต บัสบาร์แยกแบบปลั๊กออน พร้อมอุปกรณ์กันไฟลัด RCCB 63A 30mA</b>					
แบบ 4+4 ช่อง วงจรย่อย	●	S9HCL14X4R63	7,300.-	1	1
แบบ 8+4 ช่อง วงจรย่อย	●	S9HCL18X4R63	7,900.-	1	1
แบบ 8+8 ช่อง วงจรย่อย	●	S9HCL18X8R63	8,500.-	1	1

### อุปกรณ์เสริม สำหรับตู้คอนซูมเมอร์ยูนิต

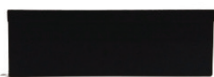

75022-900-01-TSELL



SDALUG50

Description รายละเอียดสินค้า	มอก.	Catalog Number รหัสสินค้า	Unit Price (THB) ราคา/หน่วย (บาท)	Lot Size (ขนาด)	
				เล็ก	ใหญ่
<b>Filler Plate</b>					
สำหรับอุดช่องว่าง จำนวน 1 ช่อง		75022-900-01-TSELL	42.-		
<b>Terminal Lug ขนาดใหญ่</b>					
สำหรับขนาดสายไฟ 30 - 50 ตร.มม.		SDALUG50	400.-		

หมายเหตุ: ● = มอก. 1436-2564

# Square D EL

## ตู้คอนซูมเมอร์ ยูนิต 24 ช่อง ติดตั้งง่าย ต่อขยายเพิ่มอุปกรณ์รวดเร็ว

สามารถเลือกได้ ตู้แบบบัสบาร์เดี่ยว (Single Busbar) หรือแบบบัสบาร์แยก (Split Busbar) เมินกันดูดสำหรับตู้บัสบาร์แยก เป็นชนิด RCBO ตู้รุ่นใหม่ได้รับมาตรฐาน IEC 61439-3 และ มอก.1436-2540u



- รองรับช่องใส่ลูกถ้วยสูงสุด 24 ช่อง
- ติดตั้งอุปกรณ์ต่างๆ ด้วยระบบ Plug on
- ตู้แยกบัสบาร์ใช้เมินกันดูด RCBO ขนาด 63A 30mA
- สามารถเพิ่มเบรกเกอร์หรืออุปกรณ์ด้วยตู้ Extension
- สามารถใช้งานร่วมกับอุปกรณ์อื่นๆ ภายในตู้ชนิด Plug on ได้ เช่น เบรกเกอร์, เบรกเกอร์กันดูด, เซิร์ช
- ค่าลัดวงจรสูงสุด 10kA รองรับแรงดันไฟฟ้า 240 VAC 50/60 Hz
- รองรับกระแส 100A
- ระดับการป้องกันฝุ่นและน้ำ IP3X
- ระดับการทนแรงกระแทก IK08
- ทำจากเหล็ก (SPCC) หนา 1.4 มม. เคลือบ Epoxy-Polyester
- ติดตั้งอุปกรณ์ต่างๆ ด้วยระบบ Plug on
- เหมาะสำหรับบ้านพักอาศัย, ทาวน์โฮม, อาคารขนาดเล็ก

### ตู้ชนิดบัสบาร์แยก รองรับกระแสไฟฟ้าสูงสุด 100A



SDEL112X12RCBO63T

เมินกันดูด ชนิด RCBO 63A

### ตู้ชนิดบัสบาร์เดี่ยว



SDEL124T

รองรับอุปกรณ์ Plug-On

- เบรกเกอร์ลูกถ้วย
- เบรกเกอร์กันดูด
- เซิร์ชป้องกันฟ้าผ่า



Description รายละเอียดสินค้า	มอก.	Catalog Number รหัสสินค้า	Unit Price (THB) ราคา/หน่วย (บาท)	Lot Size (ขนาด)	
				เล็ก	ใหญ่
<b>ตู้คอนซูมเมอร์ ยูนิต บัสบาร์แยกแบบปลั๊กออน</b>					
จำนวนวงจรย่อย 12+12		SDEL112X12RCBO63T	13,900.-	1	1
<b>ตู้คอนซูมเมอร์ ยูนิต บัสบาร์เดี่ยว</b>					
จำนวนวงจรย่อย 24		SDEL124T	9,070.-	1	1

ราคาพร้อมเมินเบรกเกอร์กันดูด



# Square D Miniature Circuit Breaker



## เซอร์กิตเบรกเกอร์ลูกย่อย QOvs ชนิด 1 และ 3 Pole ขนาด 10-63A



เซอร์กิตเบรกเกอร์ลูกย่อย ตรงตามมาตรฐาน IEC 60898 ชนิด 1 และ 3 Pole พิภักดิ์ทนกระแสลัดวงจร (IC) 6kA และ 10kA แรงดัน 240/415 VAC สามารถใช้ติดตั้งกับตู้คอนซูมเมอร์ยูนิต และตู้โหลดเซ็นเตอร์ เพื่อป้องกันกระแสไฟฟ้าลัดวงจรและไฟฟ้าเกิน

Description รายละเอียด สินค้า	มอก.	Catalog Number รหัสสินค้า	Unit Price (THB) ราคา/หน่วย (บาท)	Lot Size (ขนาด)		Description รายละเอียด สินค้า	มอก.	Catalog Number รหัสสินค้า	Unit Price (THB) ราคา/หน่วย (บาท)	Lot Size (ขนาด)	
				เล็ก	ใหญ่					เล็ก	ใหญ่
<b>QOvs ชนิด 1 Pole 6 kA</b>						<b>QOvs ชนิด 3 Pole 6 kA</b>					
ขนาด 10 Amp.		QO110VSC6T	259.-	12	120	ขนาด 10 Amp.		QO310VSC6T	3,210.-	4	40
ขนาด 16 Amp.		QO116VSC6T	259.-	12	120	ขนาด 16 Amp.		QO316VSC6T	3,210.-	4	40
ขนาด 20 Amp.		QO120VSC6T	259.-	12	120	ขนาด 20 Amp.		QO320VSC6T	3,210.-	4	40
ขนาด 25 Amp.		QO125VSC6T	259.-	12	120	ขนาด 25 Amp.		QO325VSC6T	3,210.-	4	40
ขนาด 32 Amp.		QO132VSC6T	259.-	12	120	ขนาด 32 Amp.		QO332VSC6T	3,210.-	4	40
ขนาด 40 Amp.		QO140VSC6T	670.-	12	120	ขนาด 40 Amp.		QO340VSC6T	3,930.-	4	40
ขนาด 50 Amp.		QO150VSC6T	670.-	12	120	ขนาด 50 Amp.		QO350VSC6T	3,930.-	4	40
ขนาด 63 Amp.		QO163VSC6T	670.-	12	120	ขนาด 63 Amp.		QO363VSC6T	3,930.-	4	40
<b>QOvs ชนิด 1 Pole 10 kA</b>						<b>QOvs ชนิด 3 Pole 10 kA</b>					
ขนาด 10 Amp.		QO110VSC10T	730.-	12	120	ขนาด 10 Amp.		QO310VSC10T	3,730.-	4	40
ขนาด 16 Amp.		QO116VSC10T	730.-	12	120	ขนาด 16 Amp.		QO316VSC10T	3,730.-	4	40
ขนาด 20 Amp.		QO120VSC10T	730.-	12	120	ขนาด 20 Amp.		QO320VSC10T	3,730.-	4	40
ขนาด 25 Amp.		QO125VSC10T	730.-	12	120	ขนาด 25 Amp.		QO325VSC10T	3,730.-	4	40
ขนาด 32 Amp.		QO132VSC10T	730.-	12	120	ขนาด 32 Amp.		QO332VSC10T	3,730.-	4	40
ขนาด 40 Amp.		QO140VSC10T	1,080.-	12	120	ขนาด 40 Amp.		QO340VSC10T	4,580.-	4	40
ขนาด 50 Amp.		QO150VSC10T	1,080.-	12	120	ขนาด 50 Amp.		QO350VSC10T	4,580.-	4	40
ขนาด 63 Amp.		QO163VSC10T	1,080.-	12	120	ขนาด 63 Amp.		QO363VSC10T	4,580.-	4	40



## เซอร์กิตเบรกเกอร์ลูกย่อย QOH-X ชนิด 1 และ 3 Pole ขนาด 70-100A

เซอร์กิตเบรกเกอร์ลูกย่อยชนิด QOH-X ตรงตามมาตรฐาน IEC 60947 ชนิด 1 และ 3 Pole พิภักดิ์ทนกระแสลัดวงจร (IC) 6kA แรงดัน 240/415 VAC สามารถใช้ติดตั้งกับ ตู้คอนซูมเมอร์ยูนิต และตู้โหลดเซ็นเตอร์

Description รายละเอียดสินค้า	มอก.	Catalog Number รหัสสินค้า	Unit Price (THB) ราคา/หน่วย (บาท)	Lot Size (ขนาด)	
				เล็ก	ใหญ่
<b>เซอร์กิตเบรกเกอร์ลูกย่อย QOH-X 6 kA ชนิด 3 โพล</b>					
ขนาด 70 Amp.		QOH370XT	5,000.-	4	40
ขนาด 80 Amp.		QOH380XT	5,000.-	4	40
ขนาด 100 Amp.		QOH3100XT	5,000.-	4	40

**ข้อควรระวัง :** เพื่อความปลอดภัยตามมาตรฐาน IEC และ มอก. บริษัทฯ แนะนำให้ใช้ตู้คอนซูมเมอร์ยูนิตร่วมกับเบรกเกอร์ป้องกันไฟดูด RCBO หรือ RCCB ของบริษัท ซีแอลทีคาร์ท เท่านั้น

# Square D Miniature Circuit Breaker



## เซอร์กิตเบรกเกอร์ลู่ย่อย ป้องกัน ไฟรั่ว/ไฟดูด

เซอร์กิตเบรกเกอร์ลู่ย่อยชนิด RCBO QOvs RCBO ชนิด 1 Pole ตรงตามมาตรฐาน IEC 61009 และ มอก.909-2548 ชนิด 1 Pole พิทักษ์คนกระแสน้ำลัดวงจร (IC) 6kA และ 10kA แรงดัน 240/415 VAC สามารถใช้ติดตั้งกับตู้คอนซูมเมอร์ยูนิต และตู้โหลดเซ็นเตอร์

Description รายละเอียดสินค้า	มอก.	Catalog Number รหัสสินค้า	Unit Price (THB) ราคา/หน่วย (บาท)	Lot Size (ขนาด)		Description รายละเอียดสินค้า	มอก.	Catalog Number รหัสสินค้า	Unit Price (THB) ราคา/หน่วย (บาท)	Lot Size (ขนาด)	
				เล็ก	ใหญ่					เล็ก	ใหญ่
เซอร์กิตเบรกเกอร์ลู่ย่อย RCBO 6 kA 10mA ชนิด 1 โพล						เซอร์กิตเบรกเกอร์ลู่ย่อย RCBO 6 kA 30mA ชนิด 1 โพล					
ขนาด 16 Amp.	●	QO116C06RCBO10	2,940.-	34	1,088	ขนาด 10 Amp.	●	QO110C06RCBO30	2,940.-	34	1,088
ขนาด 20 Amp.	●	QO120C06RCBO10	2,940.-	34	1,088	ขนาด 16 Amp.	●	QO116C06RCBO30	2,940.-	34	1,088
ขนาด 32 Amp.	●	QO132C06RCBO10	2,940.-	34	1,088	ขนาด 20 Amp.	●	QO120C06RCBO30	2,940.-	34	1,088
ขนาด 40 Amp.	●	QO140C06RCBO10	2,940.-	34	1,088	ขนาด 32 Amp.	●	QO132C06RCBO30	2,940.-	34	1,088
ขนาด 50 Amp.	●	QO150C06RCBO10	2,940.-	34	1,088	ขนาด 40 Amp.	●	QO140C06RCBO30	2,940.-	34	1,088
เซอร์กิตเบรกเกอร์ลู่ย่อย RCBO 10 kA 10mA ชนิด 1 โพล						เซอร์กิตเบรกเกอร์ลู่ย่อย RCBO 10 kA 30mA ชนิด 1 โพล					
ขนาด 16 Amp.	●	QO116C10RCBO10	4,850.-	34	1,088	ขนาด 10 Amp.	●	QO110C10RCBO30	4,850.-	34	1,088
ขนาด 20 Amp.	●	QO120C10RCBO10	4,850.-	34	1,088	ขนาด 16 Amp.	●	QO116C10RCBO30	4,850.-	34	1,088
ขนาด 32 Amp.	●	QO132C10RCBO10	4,850.-	34	1,088	ขนาด 40 Amp.	●	QO140C10RCBO30	4,850.-	34	1,088

หมายเหตุ: ● = ⊕ มอก. 909-2548



## เมนเซอร์กิตเบรกเกอร์ Qovs ชนิด 2 Pole ขนาด 16-63A

ตรงตามมาตรฐาน IEC 60898 ชนิด 2 Pole พิทักษ์คนกระแสน้ำลัดวงจร (IC) 10kA แรงดัน 240 VAC สามารถใช้ติดตั้งกับตู้คอนซูมเมอร์ยูนิต สวิตซ์ตัดตอนอัตโนมัติ

Description รายละเอียดสินค้า	มอก.	Catalog Number รหัสสินค้า	Unit Price (THB) ราคา/หน่วย (บาท)	Lot Size (ขนาด)	
				เล็ก	ใหญ่
เมนเซอร์กิตเบรกเกอร์ Qovs 10 kA ชนิด 2 Pole					
ขนาด 16 Amp.		QO216VSC10T	1,440.-	6	60
ขนาด 20 Amp.		QO220VSC10T	1,540.-	6	60
ขนาด 32 Amp.		QO232VSC10T	1,540.-	6	60
ขนาด 40 Amp.		QO240VSC10T	1,940.-	6	60
ขนาด 50 Amp.		QO250VSC10T	1,940.-	6	60
ขนาด 63 Amp.		QO263VSC10T	1,940.-	6	60

ข้อควรระวัง: เพื่อความปลอดภัยตามมาตรฐาน IEC และ มอก. บริษัทฯ แนะนำให้ใช้ตู้คอนซูมเมอร์ยูนิตร่วมกับเบรกเกอร์ป้องกันไฟดูด RCBO หรือ RCCB ของบริษัทฯ ซี่ไมเตอร์ อิเล็กทริก เท่านั้น



## เมนเซอร์กิตเบรกเกอร์ QO-MBX ชนิด 2 Pole ขนาด 70-100A

ตรงตามมาตรฐาน IEC 60947-2 ชนิด 2 Pole พิกัดทนกระแสลัดวงจร (IC) 10kA แรงดัน 240 VAC สามารถใช้ติดตั้งกับตู้คอนซูมเมอร์ยูนิต

Description รายละเอียดสินค้า	มอก.	Catalog Number รหัสสินค้า	Unit Price (THB) ราคา/หน่วย (บาท)	Lot Size (ขนาด)	
				เล็ก	ใหญ่
<b>เมนเซอร์กิตเบรกเกอร์ QO-MBX 10 kA ชนิด 2 Pole</b>					
ขนาด 70 Amp.		QO270MBXT	3,100.-	6	60
ขนาด 80 Amp.		QO280MBXT	3,100.-	6	60
ขนาด 100 Amp.		QO2100MBXT	3,100.-	6	60



## เมนเซอร์กิตเบรกเกอร์ป้องกันไฟรั่ว/ดูด QOvs RCBO ชนิด 2 Pole

ตรงตามมาตรฐาน IEC 61009 และ มอก. 909-2548 ชนิด 2 Pole พิกัดทนกระแสไฟฟ้าลัดวงจร (IC) 10kA แรงดัน 240 VAC สามารถใช้ติดตั้งคู่กับตู้คอนซูมเมอร์ยูนิตและสามารถป้องกันได้ทั้งบ้าน

Description รายละเอียดสินค้า	มอก.	Catalog Number รหัสสินค้า	Unit Price (THB) ราคา/หน่วย (บาท)	Lot Size (ขนาด)	
				เล็ก	ใหญ่
<b>เมนเซอร์กิตเบรกเกอร์ Qovs RCBO 10 kA ชนิด 2 Pole</b>					
ขนาด 16 Amp.	●	QO216C10RCBO30	5,610.-	27	864
ขนาด 20 Amp.	●	QO220C10RCBO30	5,610.-	27	864
ขนาด 32 Amp.	●	QO232C10RCBO30	5,610.-	27	864
ขนาด 40 Amp.	●	QO240C10RCBO30	5,610.-	27	864
ขนาด 50 Amp.	●	QO250C10RCBO30	5,610.-	27	864
ขนาด 63 Amp.	●	QO263C10RCBO30	5,610.-	27	864

หมายเหตุ: ● = ⊕ มอก. 909-2548

(ห้ามใช้กับเครื่องเชื่อมไฟฟ้า Welding machine โดยเด็ดขาด)



## เสิร์จ (Surge Protection Device)

อุปกรณ์ป้องกันไฟกระชากชั่วคราวจากแรงดันไฟฟ้า สำหรับคอนซูมเมอร์ยูนิตและตู้โหลดเซ็นเตอร์ ตามมาตรฐาน IEC 61643-11

Description รายละเอียดสินค้า	มอก.	Catalog Number รหัสสินค้า	Unit Price (THB) ราคา/หน่วย (บาท)	Lot Size (ขนาด)	
				เล็ก	ใหญ่
<b>Surge Protection 20 kA</b>					
อุปกรณ์ป้องกันฟ้าผ่า ชนิด T2 I <sub>max</sub> 20kA		QOspd20	5,100.-	1	1

# Square D Classic Load Center



## อุปกรณ์ควบคุมไฟฟ้า 3 เฟส 4 สาย แรงดัน 240/415 VAC พร้อมกราวด์บาร์ (GND) แบบใช้กับเมนเบรกเกอร์

ตู้โหลดเซ็นเตอร์ รุ่นใหม่ล่าสุด ทนทาน แข็งแกร่ง ปลอดภัย ด้วยการออกแบบ และทดสอบมาตรฐาน IEC 61439-3 และ มอก. 1436-2564 รองรับ เมนเบรกเกอร์ ขนาด 100A และ 250A เหมาะสำหรับการติดตั้งบ้านขนาดใหญ่ อาคารพาณิชย์ และโรงงานอุตสาหกรรม

Description รายละเอียดสินค้า	มอก.	Catalog Number รหัสสินค้า	Unit Price (THB) ราคา/หน่วย (บาท)	Lot Size (ขนาด)	
				เล็ก	ใหญ่
<b>เมนเบรกเกอร์ รุ่น EZC ขนาด 100A (นกระแสลัดวงจร 25 kA)</b>					
จำนวน 12 วงจรย่อย	●	QO3-100EZ12G/SN	11,400.-	1	
จำนวน 18 วงจรย่อย	●	QO3-100EZ18G/SN	13,500.-	1	
จำนวน 24 วงจรย่อย	●	QO3-100EZ24G/SN	14,500.-	1	
จำนวน 30 วงจรย่อย	●	QO3-100EZ30G/SN	15,600.-	1	
จำนวน 36 วงจรย่อย	●	QO3-100EZ36G/SN	17,700.-	1	
จำนวน 42 วงจรย่อย	●	QO3-100EZ42G/SN	19,200.-	1	
<b>เมนเบรกเกอร์ รุ่น EZC ขนาด 250A (นกระแสลัดวงจร 25 kA)</b>					
จำนวน 12 วงจรย่อย		QO3-250EZ12G/SN	19,500.-	1	
จำนวน 18 วงจรย่อย		QO3-250EZ18G/SN	20,500.-	1	
จำนวน 24 วงจรย่อย		QO3-250EZ24G/SN	23,000.-	1	
จำนวน 30 วงจรย่อย		QO3-250EZ30G/SN	23,800.-	1	
จำนวน 36 วงจรย่อย		QO3-250EZ36G/SN	25,800.-	1	
จำนวน 42 วงจรย่อย		QO3-250EZ42G/SN	26,600.-	1	
จำนวน 48 วงจรย่อย		QO3-250EZ48G/SN	27,400.-	1	

หมายเหตุ: ● = มอก. 1436-2564

**ข้อเสนอแนะ :** บริษัท ซีเอดอร์ (ไทยแลนด์) ขอแนะนำ ลูกค้าให้ใช้ตู้โหลดเซ็นเตอร์ สแควร์ดี รุ่นเมนเบรกเกอร์คู่กับเมนเซอร์กิตเบรกเกอร์คู่กับเมนเซอร์กิตเบรกเกอร์  
 - รุ่น EasyPact EZC100H สำหรับขนาด 100A  
 - รุ่น EasyPact EZC250N หรือ EZC250H สำหรับขนาด 250A  
 เนื่องจากผ่านการทดสอบมาตรฐาน IEC 60439-1

\*ราคาตู้เปล่าเท่านั้น

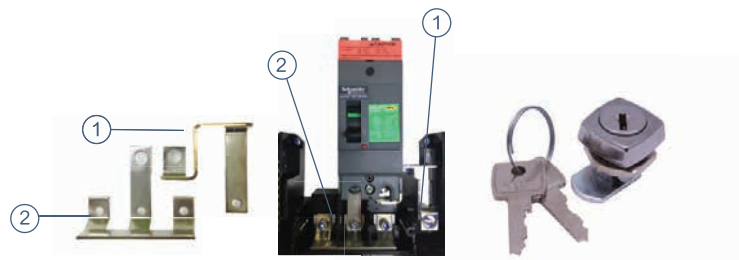

Description รายละเอียดสินค้า	มอก.	Catalog Number รหัสสินค้า	Unit Price (THB) ราคา/หน่วย (บาท)	Lot Size (ขนาด)	
				เล็ก	ใหญ่
<b>อุปกรณ์สำหรับแปลงตู้โหลดเซ็นเตอร์ 3 เฟส ให้เป็นตู้ 1 เฟส ใช้ร่วมกับเบรกเกอร์เมน EasyPact 100AF 2 โพล *เฉพาะตู้ขนาด 100 แอมป์ เท่านั้น</b>					
		QO3-CON1PH	800.-		
<b>Key Lock for Load Center ใช้ร่วมกับตู้โหลดเซ็นเตอร์ 3 เฟส ลูกกุญแจเป็นแบบ Key-alike</b>					
		1330.05.2A	690.-		



## อุปกรณ์ควบคุมไฟฟ้า 3 เฟส 4 สาย แรงดัน 240/415 VAC พร้อมกราวด์บาร์ (GND) แบบ เมนลัก (MAIN LUG)

ตู้โพลิตเซอร์ ทนทานแข็งแรง ปลอดภัย ด้วยการออกแบบและทดสอบตามมาตรฐาน IEC 61439-3 และ มอก.1436-2564 รองรับการใช้ โฟขนาด 100A และ 250A เหมาะสำหรับการติดตั้ง ในบ้านขนาดใหญ่ อาคารพาณิชย์ และโรงงานอุตสาหกรรม

Description รายละเอียดสินค้า	มอก.	Catalog Number รหัสสินค้า	Unit Price (THB) ราคา/หน่วย (บาท)	Lot Size (ขนาด)	
				เล็ก	ใหญ่
<b>เมนลัก ขนาด 100A (นกระแสลัดวงจร 10 kA)</b>					
จำนวน 12 วงจรย่อย	●	QO3-100L12G/SN	8,600.-	1	
จำนวน 18 วงจรย่อย	●	QO3-100L18G/SN	9,500.-	1	
จำนวน 24 วงจรย่อย	●	QO3-100L24G/SN	11,900.-	1	
จำนวน 30 วงจรย่อย	●	QO3-100L30G/SN	12,300.-	1	
จำนวน 36 วงจรย่อย	●	QO3-100L36G/SN	13,400.-	1	
จำนวน 42 วงจรย่อย	●	QO3-100L42G/SN	15,800.-	1	
<b>เมนลัก ขนาด 250A (นกระแสลัดวงจร 10 kA)</b>					
จำนวน 12 วงจรย่อย		QO3-250L12G/SN	11,000.-	1	
จำนวน 18 วงจรย่อย		QO3-250L18G/SN	12,800.-	1	
จำนวน 24 วงจรย่อย		QO3-250L24G/SN	13,800.-	1	
จำนวน 30 วงจรย่อย		QO3-250L30G/SN	15,100.-	1	
จำนวน 36 วงจรย่อย		QO3-250L36G/SN	17,200.-	1	
จำนวน 42 วงจรย่อย		QO3-250L42G/SN	18,700.-	1	
จำนวน 48 วงจรย่อย		QO3-250L48G/SN	20,200.-	1	

หมายเหตุ: ● = มอก. 1436-2564

\*ราคาตู้เปล่าเท่านั้น



สามารถสลับฝาหน้าได้ เพื่อความสะดวกในการติดตั้ง ทั้งการเข้ามุมซ้ายและขวา



แผ่นป้ายโลโก้ สามารถถอดเปลี่ยนสลับได้



สามารถสลับตัวล็อกทั้งซ้ายและขวาเพื่อทำการล็อกในกรณีที่ต้องการสลับฝาเปิดซ้ายหรือขวา



เข้าสายได้อย่างง่ายด้วยแผ่นเหล็ก ถอดได้ทั้งด้านบนและด้านล่าง



สะดวก และง่ายต่อการเข้าสายไฟขนาดใหญ่ด้วย LUG Terminal ขนาดใหญ่ขึ้น



กราวด์บาร์ (GND) ที่มาพร้อมตู้และ LUG Connector ขนาดใหญ่ ช่วยทำการเข้าสายง่ายและสะดวกขึ้น

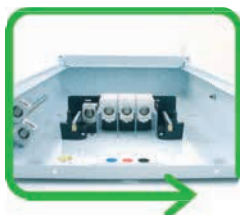

พื้นที่ภายในตู้กว้างขวาง ช่วยให้การเดินสายภายในตู้ง่ายขึ้น



แถบ fingerproof บัสบาร์แบบใสช่วยป้องกันการสัมผัสโดยตรงกับแผงบัสบาร์ และมองเห็น การใช้งานจริงได้ง่ายกว่า



## Extension Box

อุปกรณ์สำหรับต่อเสริมตู้โหลดเซ็นเตอร์ เพื่อใช้ต่อขยายอุปกรณ์เพิ่มเติม เช่น เบรกเกอร์ เบรกเกอร์กันดูด และอื่นๆ



### คุณสมบัติ

- แรงดันไฟฟ้า 240/415 VAC 50Hz
- รองรับกระแสสูงสุด 80A
- การติดตั้งร่วมกับตู้โหลดเซ็นเตอร์
- ด้านบนของตู้โหลดเซ็นเตอร์
- ด้านล่างของตู้โหลดเซ็นเตอร์

### วิธีติดตั้ง นิวทรัลบาร์

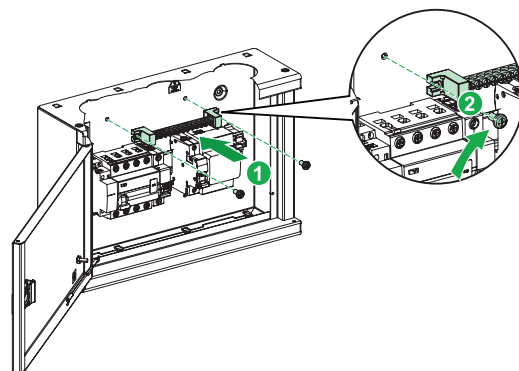

Description รายละเอียดสินค้า	มอก.	Catalog Number รหัสสินค้า	Unit Price (THB) ราคา/หน่วย (บาท)	Lot Size (ขนาด)	
				เล็ก	ใหญ่
ตู้อุปกรณ์เสริมสำหรับตู้โหลดเซ็นเตอร์					
ตู้ส่วนขยาย Extension box		QO3EB	5,300.-		1
นิวทรัลบาร์		SDANB13	380.-		

## ตัวอย่างการนำไปใช้งาน

การนำไปใช้	ภาพอุปกรณ์	ชนิดอุปกรณ์
เครื่องทำน้ำร้อน 3 เฟส		อุปกรณ์ป้องกันไฟดูดชนิด RCCB Type AC
วงจรกันดูดสำหรับเครื่องชาร์จรถไฟฟ้า		อุปกรณ์ป้องกันไฟดูดชนิด RCCB Type B EV
ติดตั้งอุปกรณ์รับสัญญาณมิเตอร์ไร้สาย		อุปกรณ์สำหรับวัดพลังงานแบบไร้สาย Powertag Gateway a Powertag
ติดตั้งเสิร์จไฟฟ้า 3 เฟส		อุปกรณ์ป้องกันแรงดันไฟฟ้า ชนิด 3 เฟส สำหรับ Type 1 และ Type 2
ติดตั้งเบรกเกอร์ส่วนเพิ่มเติม		เบรกเกอร์สำหรับเกาะรางดิน รุ่น Acti9

## เซอร์กิตเบรกเกอร์



iK60N

Rating (A)	มอก.	Catalog Number รหัสสินค้า	Unit Price (THB) ราคา/หน่วย (บาท)	Lot Size (ขนาด)		Rating (A)	มอก.	Catalog Number รหัสสินค้า	Unit Price (THB) ราคา/หน่วย (บาท)	Lot Size (ขนาด)	
				เล็ก	ใหญ่					เล็ก	ใหญ่
<b>iK60N ชนิด 1 Pole 6kA (IEC 60898)</b>											
6		A9K27106	170.-	12	132	25		A9K27125	170.-	12	132
10		A9K27110	170.-	12	132	32		A9K27132	170.-	12	132
16		A9K27116	170.-	12	132	40		A9K24140	170.-	12	132
20		A9K27120	170.-	12	132						
<b>iK60N ชนิด 2 Pole 6kA (IEC 60898)</b>											
6		A9K27206	460.-	6	66	25		A9K27225	460.-	6	66
10		A9K27210	460.-	6	66	32		A9K27232	460.-	6	66
16		A9K27216	460.-	6	66	40		A9K24240	460.-	6	66
20		A9K27220	460.-	6	66						
<b>iK60N ชนิด 3 Pole 6kA (IEC 60898)</b>											
6		A9K24306	960.-	4	44	25		A9K24325	960.-	4	44
10		A9K24310	960.-	4	44	32		A9K24332	960.-	4	44
16		A9K24316	960.-	4	44	40		A9K24340	960.-	4	44
20		A9K24320	960.-	4	44						

## อุปกรณ์ป้องกันฟ้าผ่า



iPRD40r 1P+N

iPRD65r 3P+N

Class II Type 2	ชนิด	Iimp	I <sub>max</sub>	U <sub>p</sub>	U <sub>c</sub>	จำนวนโพล	มอก.	Catalog Number รหัสสินค้า	Unit Price (THB) ราคา/หน่วย (บาท)	Lot Size (ขนาด)	
										เล็ก	ใหญ่
<b>อุปกรณ์ป้องกันฟ้าผ่า</b>											
iPRD65r	MOV+GDT	65 kA	1.5 kV	260V N/PE 350V L/PE	1P+N			A9L65501	16,400.-	6	54
iPRD65r	MOV+GDT	65 kA	1.5 kV	260V N/PE 350V L/PE	3P+N			A9L65601	25,500.-	3	27
iPRD40r	MOV+GDT	40 kA	1.4 kV	260V N/PE	1P+N			A9L40501	9,100.-	3	54
iPRD40r	MOV+GDT	40 kA	1.4 kV	260V N/PE 350V L/PE	3P+N			A9L40601	18,200.-	3	27
iPRD20r	MOV+GDT	20 kA	1.4 kV	260V N/PE 350V L/PE	1P+N			A9L20501	5,900.-	6	54
iPRD20r	MOV+GDT	20 kA	1.4 kV	260V N/PE	3P+N			A9L20601	15,100.-	3	27

# Extension Box



RCCB 2 Pole



RCCB 4 Pole

Rating (A)	ขนาดกระแสป้องกันไฟรั่ว (mA)	มอก.	Catalog Number รหัสสินค้า	Unit Price (THB) ราคา/หน่วย (บาท)	Lot Size (ขนาด)		Rating (A)	ขนาดกระแสป้องกันไฟรั่ว (mA)	มอก.	Catalog Number รหัสสินค้า	Unit Price (THB) ราคา/หน่วย (บาท)	Lot Size (ขนาด)	
					เล็ก	ใหญ่						เล็ก	ใหญ่
iID RCCB ใช้ป้องกันเฉพาะไฟดูด ไฟรั่ว (AC type) ชนิด 2 Pole							iID RCCB ใช้ป้องกันเฉพาะไฟดูด ไฟรั่ว (AC type) ชนิด 4 Pole						
25	30	●	A9R71225	2,300.-	6	54	25	30	●	A9R71425	3,200.-	3	27
25	300	●	A9R74225	2,900.-	6	54	25	300	●	A9R74425	2,900.-	3	27
40	30	●	A9R71240	2,300.-	6	54	40	30	●	A9R71440	3,200.-	3	27
40	100	●	A9R12240	2,900.-	6	54	40	100	●	A9R12440	3,900.-	3	27
40	300	●	A9R74240	2,900.-	6	54	40	300	●	A9R74440	3,900.-	3	27
63	30	●	A9R71263	4,000.-	6	54	63	30	●	A9R71463	5,200.-	3	27
63	100	●	A9R12263	5,000.-	6	54	63	100	●	A9R12463	6,000.-	3	27
63	300	●	A9R74263	4,700.-	6	6	63	300	●	A9R74463	6,000.-	3	27
80	30	●	A9R11280	6,000.-	6	54	80	30	●	A9R11480	8,000.-	3	27
80	100	●	A9R12280	7,000.-	6	54	80	100	●	A9R12480	8,000.-	3	27
80	300						80	300	●	A9R14480	8,500.-	3	27
10	30	●	A9R11291	7,000.-	6	54	10	30	●	A9R11491	8,000.-	3	27
100	100	●	A9R12291	7,500.-	6	54	100	100	●	A9R12491	8,500.-	3	27
100	300	●	A9R14291	8,000.-	6	54	100	300	●	A9R14491	9,000.-	3	27

หมายเหตุ: ● = มอก. 2425-2560

หมายเหตุ RCCB ต้องใช้งานร่วมกับเบรกเกอร์เสมอ เพื่อป้องกันไฟฟ้าลัดวงจร (Short circuit) และโอเวอร์โหลด (Overload circuit)



Acti9 RCCB iID type B EV

### คุณสมบัติ

- ช่วยปกป้องตัวคุณ และคนที่คุณรัก จากอันตรายจากไฟฟ้ารั่ว ที่อาจเกิดจากเครื่องชาร์จรถยนต์ไฟฟ้าขณะชาร์จ
- ใช้งานง่าย ด้วยระบบ VisiSafe และ VisiTrip
- ใช้งานร่วมกับ RCD ตัวอื่น ๆ ในระบบ

รายละเอียดสินค้า	กระแส	จำนวนโพล	ค่ากระแสรั่ว	มอก.	รหัสสินค้า	ราคา (บาท)
อุปกรณ์ป้องกันไฟรั่ว ไฟดูด สำหรับเครื่องชาร์จรถยนต์ไฟฟ้า						
RCCB Type B สำหรับ EV Charger	16A	2P	30mA		A9Z51216	12,900.-
	25A	2P		A9Z51225	12,900.-	
	40A	2P		A9Z51240	13,600.-	
	40A	4P		A9Z51440	19,000.-	
	63A	4P		A9Z51463	30,700.-	



### Acti9 RCCB iID type B-SI

ใช้สำหรับป้องกันไฟรั่วในระบบ Solar Cell

รายละเอียดสินค้า	กระแส	จำนวนโพล	ค่ากระแสรั่ว	มอก.	รหัสสินค้า	ราคา (บาท)
อุปกรณ์ป้องกันไฟรั่ว ไฟดูด สำหรับป้องกันไฟรั่วในระบบ Solar Cell						
RCCB Type B-SI สำหรับระบบ Solar Cell	25A	2P	30mA		A9Z61225	20,800.-
	40A	2P		A9Z61240	20,800.-	
	63A	2P		A9Z61263	33,600.-	
	25A	4P	500mA		A9Z61425	27,600.-
	40A	4P		A9Z61440	29,820.-	
	63A	4P		A9Z61463	47,100.-	
	80A	4P		A9Z61480	58,000.-	
	40A	4P		A9Z66440	44,900.-	
	63A	4P		A9Z66463	72,600.-	
	80A	4P		A9Z66480	92,400.-	

## EasyPact EZC™

เซอร์กิตเบรกเกอร์ สวิตช์ ตัดตอนอัตโนมัติ (MCCB)



**EasyPactEZC™**

EZC100H : 25 kA 240 VAC



**EasyPactEZC™**

EZC100B : 7.5 kA 415 VAC  
EZC100F : 10 kA 415 VAC  
EZC100N : 15 kA 415 VAC  
EZC100H : 30 kA 415 VAC

kA กิโลแอมป์	Amp. แอมป์	มอก.	Catalog Number รหัสสินค้า	Unit Price (THB) ราคา/หน่วย (บาท)	Lot Size (ขนาด)	
					เล็ก	ใหญ่
<b>EZC ชนิด 1 โฟล ขนาดเฟรม 100 A (25 kA)</b>						
25 kA	15		EZC100H1015	3,040.-	32	512
	20		EZC100H1020	3,040.-	32	512
	25		EZC100H1025	3,040.-	32	512
	30		EZC100H1030	3,200.-	32	512
	40		EZC100H1040	3,200.-	32	512
	50		EZC100H1050	3,200.-	32	512
	60		EZC100H1060	3,200.-	32	512
	75		EZC100H1075	3,200.-	32	512
	80		EZC100H1080	3,200.-	32	512
100		EZC100H1100	4,110.-	32	512	

kA กิโลแอมป์	Amp. แอมป์	มอก.	Catalog Number รหัสสินค้า	Unit Price (THB) ราคา/หน่วย (บาท)	Lot Size (ขนาด)	
					เล็ก	ใหญ่
<b>EZC ชนิด 3 โฟล ขนาดเฟรม 100 A 7.5 kA</b>						
7.5 kA	15		EZC100B3015	3,380.-	12	384
	20		EZC100B3020	3,380.-	12	384
	25		EZC100B3025	3,380.-	12	384
	30		EZC100B3030	3,510.-	12	384
	40		EZC100B3040	3,510.-	12	384
	50		EZC100B3050	3,510.-	12	384
	60		EZC100B3060	3,640.-	12	384

kA กิโลแอมป์	Amp. แอมป์	มอก.	Catalog Number รหัสสินค้า	Unit Price (THB) ราคา/หน่วย (บาท)	Lot Size (ขนาด)	
					เล็ก	ใหญ่
<b>EZC ชนิด 3 โฟล ขนาดเฟรม 100 A 10 kA</b>						
10 kA	15		EZC100F3015	3,900.-	12	384
	20		EZC100F3020	3,900.-	12	384
	25		EZC100F3025	3,900.-	12	384
	30		EZC100F3030	4,030.-	12	384
	40		EZC100F3040	4,030.-	12	384
	50		EZC100F3050	4,030.-	12	384
	60		EZC100F3060	5,320.-	12	384
	75		EZC100F3075	5,320.-	12	384
	80		EZC100F3080	5,320.-	12	384
100		EZC100F3100	5,590.-	12	384	



**EasyPactEZC™**

EZC100H : 30 kA 415 VAC

kA กิโลแอมป์	Amp. แอมป์	มอก.	Catalog Number รหัสสินค้า	Unit Price (THB) ราคา/หน่วย (บาท)	Lot Size (ขนาด)	
					เล็ก	ใหญ่
<b>EZC ชนิด 3 โฟล ขนาดเฟรม 100 A 15 kA</b>						
15 kA	15		EZC100N3015	6,360.-	24	384
	20		EZC100N3020	6,360.-	24	384
	25		EZC100N3025	6,360.-	24	384
	30		EZC100N3030	6,480.-	24	384
	40		EZC100N3040	6,480.-	24	384
	50		EZC100N3050	6,480.-	24	384
	60		EZC100N3060	6,620.-	24	384
	75		EZC100N3075	6,620.-	24	384
	80		EZC100N3080	6,620.-	24	384
100		EZC100N3100	6,890.-	24	384	

kA กิโลแอมป์	Amp. แอมป์	มอก.	Catalog Number รหัสสินค้า	Unit Price (THB) ราคา/หน่วย (บาท)	Lot Size (ขนาด)	
					เล็ก	ใหญ่
<b>EZC ชนิด 2 โฟล ขนาดเฟรม 100 A (30 kA)</b>						
30 kA	15		EZC100H2015	3,070.-	36	576
	20		EZC100H2020	3,070.-	36	576
	25		EZC100H2025	3,070.-	36	576
	30		EZC100H2030	3,230.-	36	576
	40		EZC100H2040	3,230.-	36	576
	50		EZC100H2050	3,230.-	36	576
	60		EZC100H2060	3,230.-	36	576
	75		EZC100H2075	3,230.-	36	576
	80		EZC100H2080	3,230.-	36	576
100		EZC100H2100	4,160.-	36	576	

kA กิโลแอมป์	Amp. แอมป์	มอก.	Catalog Number รหัสสินค้า	Unit Price (THB) ราคา/หน่วย (บาท)	Lot Size (ขนาด)	
					เล็ก	ใหญ่
<b>EZC ชนิด 3 โฟล ขนาดเฟรม 100 A 30 kA</b>						
30 kA	15		EZC100H3015	7,530.-	24	384
	20		EZC100H3020	7,530.-	24	384
	25		EZC100H3025	7,530.-	24	384
	30		EZC100H3030	7,650.-	24	384
	40		EZC100H3040	7,650.-	24	384
	50		EZC100H3050	7,650.-	24	384
	60		EZC100H3060	7,920.-	24	384
	75		EZC100H3075	7,920.-	24	384
	80		EZC100H3080	7,920.-	24	384
100		EZC100H3100	8,060.-	24	384	

# EasyPact EZC™

เซอร์กิตเบรกเกอร์ สวิตช์ ตัดตอนอัตโนมัติ (MCCB)



**EasyPactEZC™**

EZC250H : 36 kA 415 VAC

kA กิโลแอมป์	Amp. แอมป์	มอก.	Catalog Number รหัสสินค้า	Unit Price (THB) ราคา/หน่วย (บาท)	Lot Size (ขนาด)	
					เล็ก	ใหญ่
<b>EZC ชนิด 2 โฟล ขนาดเฟรม 250 A 36 kA</b>						
36 kA	100		EZC250H2100	12,800.-	9	108
	125		EZC250H2125	12,980.-	9	108
	150		EZC250H2150	12,980.-	9	108
	160		EZC250H2160	12,980.-	9	108
	175		EZC250H2175	17,930.-	9	108
	200		EZC250H2200	17,930.-	9	108
	225		EZC250H2225	17,930.-	9	108
	250		EZC250H2250	20,830.-	9	108



**EasyPactEZC™**

EZC250F : 18 kA 415 VAC  
EZC250N : 25 kA 415 VAC  
EZC250H : 36 kA 415 VAC

kA กิโลแอมป์	Amp. แอมป์	มอก.	Catalog Number รหัสสินค้า	Unit Price (THB) ราคา/หน่วย (บาท)	Lot Size (ขนาด)		kA กิโลแอมป์	Amp. แอมป์	มอก.	Catalog Number รหัสสินค้า	Unit Price (THB) ราคา/หน่วย (บาท)	Lot Size (ขนาด)	
					เล็ก	ใหญ่						เล็ก	ใหญ่
<b>EZC ชนิด 3 โฟล ขนาดเฟรม 250 A 18 kA</b>						<b>EZC ชนิด 3 โฟล ขนาดเฟรม 250 A 25 kA</b>							
18 kA	100		EZC250F3100	9,990.-	9	108	25 kA	100		EZC250N3100	14,420.-	9	108
	125		EZC250F3125	9,990.-	9	108		125		EZC250N3125	14,420.-	9	108
	150		EZC250F3150	9,990.-	9	108		150		EZC250N3150	14,730.-	9	108
	160		EZC250F3160	9,990.-	9	108		160		EZC250N3160	14,730.-	9	108
	175		EZC250F3175	11,750.-	9	108		175		EZC250N3175	14,840.-	9	108
	200		EZC250F3200	11,750.-	9	108		200		EZC250N3200	14,840.-	9	108
	225		EZC250F3225	11,750.-	9	108		225		EZC250N3225	14,840.-	9	108
	250		EZC250F3250	13,190.-	9	108		250		EZC250N3250	14,840.-	9	108

kA กิโลแอมป์	Amp. แอมป์	มอก.	Catalog Number รหัสสินค้า	Unit Price (THB) ราคา/หน่วย (บาท)	Lot Size (ขนาด)	
					เล็ก	ใหญ่
<b>EZC ชนิด 3 โฟล ขนาดเฟรม 250 A 36 kA</b>						
36 kA	100		EZC250H3100	15,450.-	9	108
	125		EZC250H3125	15,660.-	9	108
	150		EZC250H3150	15,660.-	9	108
	160		EZC250H3160	15,660.-	9	108
	175		EZC250H3175	20,810.-	9	108
	200		EZC250H3200	20,810.-	9	108
	225		EZC250H3225	20,810.-	9	108
	250		EZC250H3250	21,630.-	9	108





**EasyPactEZC™**

EZC400N : 36 kA 415 VAC

kA กิโลแอมป์	Amp. แอมป์	มอก.	Catalog Number รหัสสินค้า	Unit Price (THB) ราคา/หน่วย (บาท)	Lot Size (ขนาด)	
					เล็ก	ใหญ่
<b>EZC ชนิด 3 โฟล ขนาดพรม 400 A 36 kA</b>						
36 kA	320		EZC400N3320N	32,450.-	3	36
	350		EZC400N3350N	32,450.-	3	36
	400		EZC400N3400N	32,450.-	3	36
<b>EZC ชนิด 3 โฟล ขนาดพรม 400 A 50 kA</b>						
50 kA	320		EZC400H3320N	32,960.-	3	36
	350		EZC400H3350N	32,960.-	3	36
	400		EZC400H3400N	32,960.-	3	36

# EasyPact EZC™

## อุปกรณ์เสริมสำหรับเซอร์กิตเบรกเกอร์ สวิตช์ตัดตอนอัตโนมัติ (MCCB)



### EasyBox

กล่องใส่ EasyPact เซอร์กิตเบรกเกอร์ เหมาะสำหรับติดตั้งใช้งาน ในอาคาร สามารถใช้งานร่วมกับ EasyPact เซอร์กิตเบรกเกอร์ ขนาด 100 แอมป์เฟรม ขนาด 1 Pole, 2 pole และ 3 Pole, 240/415 VAC

Description รายละเอียดสินค้า	มอก.	Catalog Number รหัสสินค้า	Unit Price (THB) ราคา/หน่วย (บาท)	Lot Size (ขนาด)	
				เล็ก	ใหญ่
กล่องใส่ EasyPact เซอร์กิตเบรกเกอร์ รุ่น Easy Box					
-	-	EZBOX100	1,900.-	12	

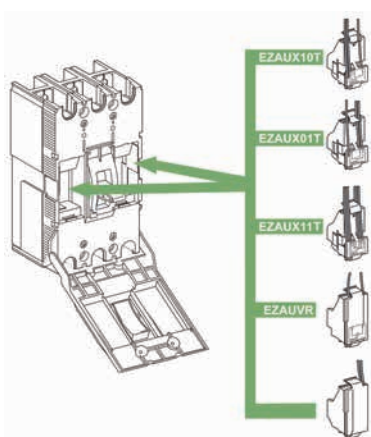

## อุปกรณ์ประกอบสำหรับเบรกเกอร์ รุ่น EZC100

Description รายละเอียดสินค้า	มอก.	Catalog Number รหัสสินค้า	Unit Price (THB) ราคา/หน่วย (บาท)	Lot Size (ขนาด)	
				เล็ก	ใหญ่
<b>Auxiliary Switch แสดงสถานะของเบรกเกอร์</b>					
Auxiliary switch (AX)	-	EZAUX10	2,550.-	5	120
Alarm switch (AL)	-	EZAUX01	2,550.-	5	120
Auxiliary switch/Alarm switch (AX/AL)	-	EZAUX11	4,780.-	5	120
<b>Shunt Trip (SHT) ชั้นทรีป</b>					
AC 50/60 Hz. 200-277 VAC	-	EZASHT200AC	3,650.-	5	120
<b>Under Voltage Release (UVR) อุปกรณ์สั่งปลดวงจร เมื่อแรงดันของระบบต่ำกว่าค่าที่กำหนดไว้</b>					
AC 50/60 Hz. 200-240 VAC	-	EZAUVR200AC	5,240.-	5	120

## อุปกรณ์เสริมประกอบสำหรับเบรกเกอร์ รุ่น EZC100

Description รายละเอียดสินค้า	มอก.	Catalog Number รหัสสินค้า	Unit Price (THB) ราคา/หน่วย (บาท)	Lot Size (ขนาด)	
				เล็ก	ใหญ่
<b>Option</b>					
Din Rail Adaptor	-	EZADINR	515.-	50	
Terminal Shield	-	EZATSHD3P	525.-	36	576
<b>3-pole only (1 ชุด มี 2 ชั้น)</b>					
<b>Cable Lug</b>					
50A (set of 2) (1 ชุด มี 2 ชั้น)	-	EZALUG0502	655.-	12	216
50A (set of 3) (1 ชุด มี 3 ชั้น)	-	EZALUG0503	925.-	12	288
100A (set of 2) (1 ชุด มี 2 ชั้น)	-	EZALUG1002	635.-	12	216
100A (set of 3) (1 ชุด มี 3 ชั้น)	-	EZALUG1003	795.-	12	288
Padlock Device	-	EZALOCK	268.-	5	100
Phase Barrier (set of 2) (1 ชุด มี 2 ชั้น)	-	EZAFASB2	268.-	100	500

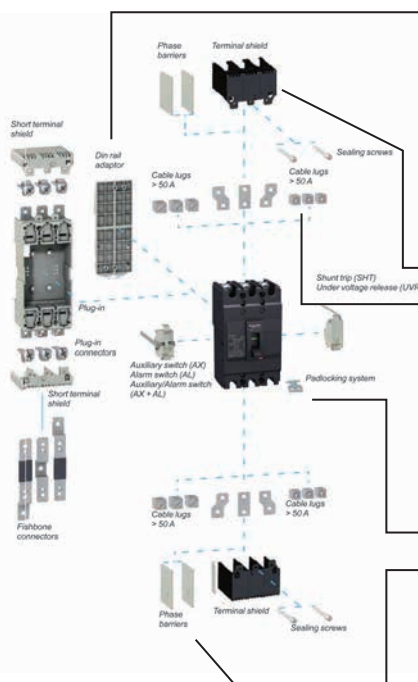

## อุปกรณ์ประกอบสำหรับเบรกเกอร์ รุ่น EZC250

Description รายละเอียดสินค้า	มอก.	Catalog Number รหัสสินค้า	Unit Price (THB) ราคา/หน่วย (บาท)	Lot Size (ขนาด)	
				เล็ก	ใหญ่
<b>Auxiliary Switch แสดงสถานะของเบรกเกอร์</b>					
Auxiliary switch (AX)		EZEAX	2,740.-	105	
Alarm switch (AL)		EZEAL	2,870.-	35	
Auxiliary switch/Alarm switch (AX/AL)		EZEAXAL	2,990.-	35	
<b>Shunt Trip (SHT) ชั๊นทริป</b>					
AC 50/60 Hz. 200-277 VAC		EZESHT200AC	4,400.-	35	
<b>Under Voltage Release (UVR) อุปกรณ์สั่งปลดวงจร เมื่อแรงดันของระบบต่ำกว่าค่าที่กำหนดไว้</b>					
AC 50/60 Hz. 200-240 VAC		EZEUVR200AC	17,720.-	40	50

## อุปกรณ์เสริมประกอบสำหรับเบรกเกอร์ รุ่น EZC250

Description รายละเอียดสินค้า	มอก.	Catalog Number รหัสสินค้า	Unit Price (THB) ราคา/หน่วย (บาท)	Lot Size (ขนาด)	
				เล็ก	ใหญ่
<b>Option</b>					
Terminal Shield (250A 3 pcs)		EZETSHD3P	570.-	30	
Cable Lug		EZELUG2503	1,560.-	105	2,520
Spreaders		EZESPDR3P	1,150.-	20	20
Straight Extensions		EZETEX	995.-	10	10
Padlock Device		EZELOCK	275.-	35	
Phase Barrier (set of 2)		EZEFASB2	275.-	10	30

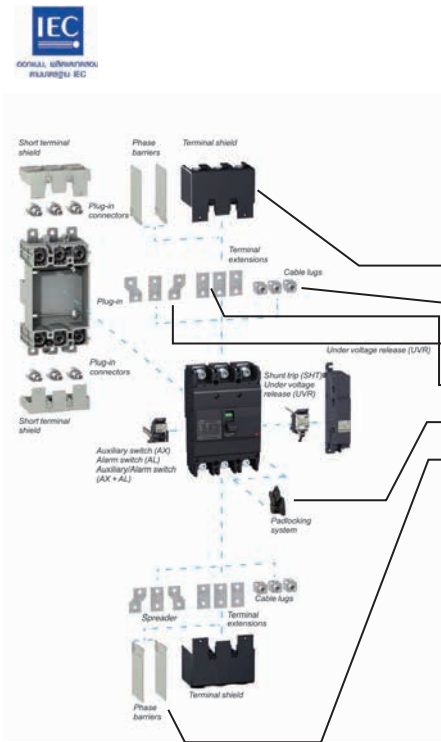
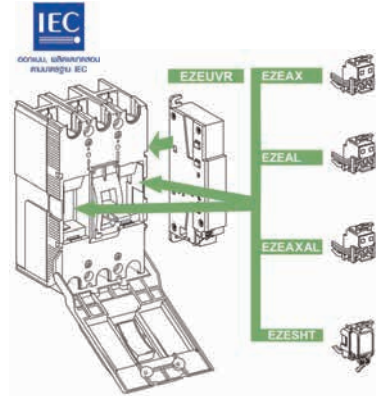



## GoPact™ MCCB

### GoPact™ Molded Case Circuit Breaker

คือ เบรกเกอร์คุณภาพดี จากทางไซเบอร์

ที่ได้รับการออกแบบมาสำหรับงาน Easy Applications ในงานประกอบตู้ประเภท Main Distribution Board เราจึงขอแนะนำกลุ่มผลิตภัณฑ์ MCCB รุ่น GoPact ที่มาพร้อมทริปยูนิทแบบปรับตั้งค่าได้ ตั้งแต่ค่ากระแสเริ่มต้นที่ 16A ถึง 800A ครอบคลุมทุกค่ากระแสใช้งาน ดีไซน์ถูกออกแบบให้มีความทนทาน แข็งแรง เหมาะสำหรับการติดตั้งภายในอาคารทั่วไป หรือ โรงงานขนาดกลาง

- คุณสมบัติ**
- ครอบคลุมช่วงกระแสตั้งแต่ 16 ถึง 800 A มีให้เลือก 3 โฟล
  - เบรกเกอร์ GoPact ทุกรุ่นมีทริปยูนิท TMD แบบปรับตั้งค่าได้ และทริปยูนิทอิเล็กทรอนิกส์ ETU 2.4 (สำหรับ GoPact MCCB 800 เท่านั้น)
  - รองรับกับการต่อสายไฟทุกประเภท
  - อายุการใช้งานทางไฟฟ้าและทางกลสูง
  - มีอุปกรณ์เสริมสำหรับเบรกเกอร์ GoPact ที่ครอบคลุมทุกฟังก์ชันการใช้งาน
  - ขนาดกะทัดรัด พร้อมฉนวนสองชั้น

## GoPact™ MCCB Molded-Case Circuit Breaker from 16 to 800 A

### GoPact™ Molded ชนิด 3 โฟล ขนาดเฟรม 125A 15kA



Go Frame เฟรมไซส์	Breaking Capacity กิโลแอมป์	Trip Unit ประเภททริปยูนิท	Dimension WxDxH (mm.) ขนาด (มม.)	Rating (A) ค่ากระแส (A)	Reference Number รหัสสินค้า	Unit Price (THB) ราคา (บาท)
GoPact 125	15kA	ADJ	75 x 60 x 130	16	G12E3A16	2,350.-
				20	G12E3A20	2,350.-
				25	G12E3A25	2,350.-
				32	G12E3A32	2,350.-
				40	G12E3A40	2,350.-
				50	G12E3A50	2,350.-
				63	G12E3A63	2,350.-
				80	G12E3A80	2,760.-
				100	G12E3A100	2,760.-
125	G12E3A125	2,760.-				

### GoPact™ Molded ชนิด 3 โฟล ขนาดเฟรม 125A 30kA



Go Frame เฟรมไซส์	Breaking Capacity กิโลแอมป์	Trip Unit ประเภททริปยูนิท	Dimension WxDxH (mm.) ขนาด (มม.)	Rating (A) ค่ากระแส (A)	Reference Number รหัสสินค้า	Unit Price (THB) ราคา (บาท)
GoPact 125	30kA	ADJ	75 x 60 x 130	16	G12F3A16	3,500.-
				20	G12F3A20	3,500.-
				25	G12F3A25	3,500.-
				32	G12F3A32	3,500.-
				40	G12F3A40	3,500.-
				50	G12F3A50	3,500.-
				63	G12F3A63	3,500.-
				80	G12F3A80	3,500.-
				100	G12F3A100	3,500.-
125	G12F3A125	3,500.-				

Panel Cutout:  
Frame 125, 200

3P  
125

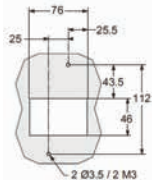

3P  
200

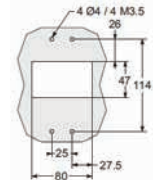

## GoPact™ Molded ชนิด 3 โฟล ขนาคอเฟรม 200A 25kA



Go Frame เฟรมใช้	Breaking Capacity กิโลแอมป์	Trip Unit ประเภทที่ปรับได้	Dimension WxDxH (mm.) ขนาด (มม.)	Rating (A) ค่ากระแส (A)	Reference Number รหัสสินค้า	Unit Price (THB) ราคา (บาท)
GoPact 200	25kA	ADJ	75 x 60 x 130	40	G20B3A40	3,500.-
				50	G20B3A50	3,500.-
				63	G20B3A63	3,500.-
				80	G20B3A80	3,500.-
				100	G20B3A100	3,500.-
				125	G20B3A125	3,500.-
				160	G20B3A160	3,800.-
				200	G20B3A200	3,800.-



## GoPact™ Molded ชนิด 3 โฟล ขนาคอเฟรม 200A 36kA

Go Frame เฟรมใช้	Breaking Capacity กิโลแอมป์	Trip Unit ประเภทที่ปรับได้	Dimension WxDxH (mm.) ขนาด (มม.)	Rating (A) ค่ากระแส (A)	Reference Number รหัสสินค้า	Unit Price (THB) ราคา (บาท)
GoPact 200	36kA	ADJ	75 x 60 x 130	40	G20F3A40	3,800.-
				50	G20F3A50	3,800.-
				63	G20F3A63	3,800.-
				80	G20F3A80	3,800.-
				100	G20F3A100	3,800.-
				125	G20F3A125	4,800.-
				160	G20F3A160	4,800.-
				200	G20F3A200	4,800.-



## GoPact™ Molded ชนิด 3 โฟล ขนาคอเฟรม 250A 25kA

Go Frame เฟรมใช้	Breaking Capacity กิโลแอมป์	Trip Unit ประเภทที่ปรับได้	Dimension WxDxH (mm.) ขนาด (มม.)	Rating (A) ค่ากระแส (A)	Reference Number รหัสสินค้า	Unit Price (THB) ราคา (บาท)
GoPact 250	25kA	ADJ	105 x 90 x 165	160	G25B3A160	5,990.-
				200	G25B3A200	5,990.-
				250	G25B3A250	5,990.-



## GoPact™ Molded ชนิด 3 โฟล ขนาคอเฟรม 250A 36kA

Go Frame เฟรมใช้	Breaking Capacity กิโลแอมป์	Trip Unit ประเภทที่ปรับได้	Dimension WxDxH (mm.) ขนาด (มม.)	Rating (A) ค่ากระแส (A)	Reference Number รหัสสินค้า	Unit Price (THB) ราคา (บาท)
GoPact 250	36kA	ADJ	105 x 90 x 165	160	G25F3A160	7,990.-
				200	G25F3A200	7,990.-
				250	G25F3A250	7,990.-



## GoPact™ Molded ชนิด 3 โฟล ขนาคอเฟรม 400A 36kA

Go Frame เฟรมใช้	Breaking Capacity กิโลแอมป์	Trip Unit ประเภทที่ปรับได้	Dimension WxDxH (mm.) ขนาด (มม.)	Rating (A) ค่ากระแส (A)	Reference Number รหัสสินค้า	Unit Price (THB) ราคา (บาท)
GoPact 400	36kA	ADJ	120 x 105 x 205	250	G40F3A250	15,000.-
				320	G40F3A320	15,000.-
				400	G40F3A400	15,000.-

**Panel Cutout:  
Frame 250, 400, 800**

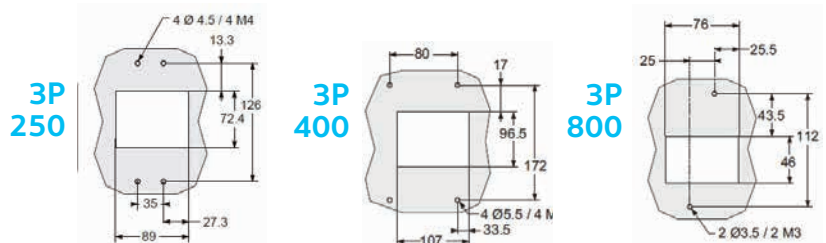





### GoPact™ Molded 3 Phase 400A 50kA

Go Frame เฟรมไซส์	Breaking Capacity กิโลแอมป์	Trip Unit ประเภททรिพยูนิต	Dimension WxDxH (mm.) ขนาด (มม.)	Rating (A) ค่ากระแส (A)	Reference Number รหัสสินค้า	Unit Price (THB) ราคา (บาท)
GoPact 400	50kA	ADJ	120 x 105 x 205	250	G40N3A250	16,000.-
				320	G40N3A320	16,000.-
				400	G40N3A400	16,000.-



### GoPact™ Molded 3 Phase 800A 50kA TMD

Go Frame เฟรมไซส์	Breaking Capacity กิโลแอมป์	Trip Unit ประเภททริพยูนิต	Dimension WxDxH (mm.) ขนาด (มม.)	Rating (A) ค่ากระแส (A)	Reference Number รหัสสินค้า	Unit Price (THB) ราคา (บาท)
GoPact 800	50kA	ADJ	180 x 105 x 250	500	G80N3TM500	39,500.-
				630	G80N3TM630	39,500.-
				800	G80N3TM800	39,500.-



### GoPact™ Molded 3 Phase 800A 70kA TMD

Go Frame เฟรมไซส์	Breaking Capacity กิโลแอมป์	Trip Unit ประเภททริพยูนิต	Dimension WxDxH (mm.) ขนาด (มม.)	Rating (A) ค่ากระแส (A)	Reference Number รหัสสินค้า	Unit Price (THB) ราคา (บาท)
GoPact 800	70kA	ADJ	180 x 105 x 250	500	G80H3TM500	40,800.-
				630	G80H3TM630	40,800.-
				800	G80H3TM800	40,800.-



### GoPact™ Molded 3 Phase 800A 50kA ETU

Go Frame เฟรมไซส์	Breaking Capacity กิโลแอมป์	Trip Unit ประเภททริพยูนิต	Dimension WxDxH (mm.) ขนาด (มม.)	Rating (A) ค่ากระแส (A)	Reference Number รหัสสินค้า	Unit Price (THB) ราคา (บาท)
GoPact 800	50kA	ETU	180 x 105 x 250	500	G80N3E500	43,000.-
				630	G80N3E630	43,000.-
				800	G80N3E800	43,000.-



### GoPact™ Molded 3 Phase 800A 70kA ETU

Go Frame เฟรมไซส์	Breaking Capacity กิโลแอมป์	Trip Unit ประเภททริพยูนิต	Dimension WxDxH (mm.) ขนาด (มม.)	Rating (A) ค่ากระแส (A)	Reference Number รหัสสินค้า	Unit Price (THB) ราคา (บาท)
GoPact 800	70kA	ETU	180 x 105 x 250	500	G80H3E500	46,900.-
				630	G80H3E630	46,900.-
				800	G80H3E800	46,900.-

- หมายเหตุ
- 1) TMD : Thermal magnetic trip unit
  - 2) ETU : Electronic trip unit (GoPact MCCB 800 only)
  - 3) ADJ : Adjustable

## Offer Specifics

อุปกรณ์เสริมที่มาพร้อมกับกล่องสินค้า :

- คู่มืออุปกรณ์ (Instruction Sheet)
- Interphase carriers
- Spreaders สำหรับขนาดกระแส 125A และ 200A ในรุ่น Go 125 & Go200
- Mounting Hardware (Screw, Nut, Washer)

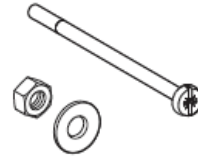
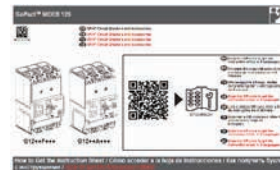

## อุปกรณ์เสริมติดตั้งภายในและภายนอก GoPact™ MCCB

### Voltage Release (MN)



Go Frame เฟรมโมดูล	Voltage (V) แรงดัน (V)	Reference Number รหัสสินค้า	Unit Price (THB) ราคา (บาท)
GoPact 125	110V	G12UVR110AC	1,500.-
GoPact 125	240V	G12UVR230AC	1,500.-
GoPact 125	415V	G12UVR415AC	1,500.-
GoPact 200-250	110V	G20-25UVR110AC	1,700.-
GoPact 200-250	240V	G20-25UVR240AC	1,700.-
GoPact 200-250	415V	G20-25UVR415AC	1,700.-
GoPact 400-800	110V	G40-80UVR110AC	1,910.-
GoPact 400-800	240V	G40-80UVR240AC	1,910.-
GoPact 400-800	415V	G40-80UVR415AC	1,910.-

### Shunt Trip Release (MX)



Go Frame เฟรมโมดูล	Voltage (V) แรงดัน (V)	Reference Number รหัสสินค้า	Unit Price (THB) ราคา (บาท)
GoPact 125	415V	G12SHT415AC	1,070.-
GoPact 200-250	24V	G20-25SHT24DC	1,220.-
GoPact 200-250	48V	G20-25SHT48DC	1,220.-
GoPact 200-250	110V	G20-25SHT110AC	1,220.-
GoPact 200-250	240V	G20-25SHT240AC	1,220.-
GoPact 200-250	415V	G20-25SHT415AC	1,220.-
GoPact 400-800	24V	G40-80SHT24DC	1,360.-
GoPact 400-800	48V	G40-80SHT48DC	1,360.-
GoPact 400-800	110V	G40-80SHT110AC	1,360.-
GoPact 400-800	240V	G40-80SHT240AC	1,360.-
GoPact 400-800	415V	G40-80SHT415AC	1,360.-

## Auxiliary contact (OF/SD)



Reference Number รหัสสินค้า	รายละเอียดสินค้า	Unit Price (THB) ราคา (บาท)
G12-25AUX240	Auxiliary contact (OF/SD) GoPact MCCB 125-250, 240 V	570.-
G40-80AUX240	Auxiliary contact (OF/SD) GoPact MCCB 400-800, 240 V	635.-

## Direct Rotary Handle



Go Frame เฟรมโพลี	Rating (A) ค่ากระแส (A)	Reference Number รหัสสินค้า	Unit Price (THB) ราคา (บาท)
GoPact 125	DIRECT ROTARY HANDLE GO MCCB 125	G12ROTDS	925.-
GoPact 200	DIRECT ROTARY HANDLE GO MCCB 200	G20ROTDS	1,170.-
GoPact 250	DIRECT ROTARY HANDLE GO MCCB 250	G25ROTDS	1,230.-
GoPact 400	DIRECT ROTARY HANDLE GO MCCB 400	G40ROTDS	1,900.-
GoPact 800	DIRECT ROTARY HANDLE GO MCCB 800	G80ROTDS	2,000.-

## Extension Rotary Handle



Go Frame เฟรมโพลี	Rating (A) ค่ากระแส (A)	Reference Number รหัสสินค้า	Unit Price (THB) ราคา (บาท)
GoPact 125	EXTENSION ROTARY HANDLE GO MCCB 125	G12ROTE	1,600.-
GoPact 200	EXTENSION ROTARY HANDLE GO MCCB 200	G20ROTE	1,990.-
GoPact 250	EXTENSION ROTARY HANDLE GO MCCB 250	G25ROTE	2,090.-
GoPact 400	EXTENSION ROTARY HANDLE GO MCCB 400	G40ROTE	2,880.-
GoPact 800	EXTENSION ROTARY HANDLE GO MCCB 800	G80ROTE	3,030.-

## Interphase Barriers set of 2



Reference Number รหัสสินค้า	รายละเอียดสินค้า	Unit Price (THB) ราคา (บาท)
GoPact MCCB 125	G12FASB2	95.-
GoPact MCCB 200	G20FASB2	95.-
GoPact MCCB 250	G25FASB2	140.-
GoPact MCCB 400-800	G40-80FASB2	240.-
GoPact MCCB 200 Plug-in base insulator	G20PLUGFASB2	95.-

## Terminal Shield



Reference Number รหัสสินค้า	รายละเอียดสินค้า	Unit Price (THB) ราคา (บาท)
G12STSHD3P	SHORT TERM SHIELD 3P GOMCCB 125	475.-
G12STSHD3P	SHORT TERM SHIELD 3P GOMCCB 200	505.-
G12STSHD3P	SHORT TERM SHIELD 3P GOMCCB 250	525.-
G12STSHD3P	SHORT TERM SHIELD 3P GOMCCB 400	575.-
G12STSHD3P	SHORT TERM SHIELD 3P GOMCCB 800	640.-
G12STSHD3P	LONG TERM SHIELD 3P GOMCCB 125	505.-
G12STSHD3P	LONG TERM SHIELD 3P GOMCCB 200	535.-
G12STSHD3P	LONG TERM SHIELD 3P GOMCCB 250	1,000.-
G12STSHD3P	LONG TERM SHIELD 3P GOMCCB 400	1,200.-
G12STSHD3P	LONG TERM SHIELD 3P GOMCCB 800	1,500.-

### Plug in Base



Reference Number รหัสสินค้า	รายละเอียดสินค้า	Unit Price (THB) ราคา (บาท)
G20PBASE3P	GoPact MCCB 200 Plug in base	2,150.-
G25PBASE3P	GoPact MCCB 250 Plug in base	3,460.-
G40PBASE3P	GoPact MCCB 400 Plug in base	5,850.-
G80PBASE3P	GoPact MCCB 800 Plug in base	34,900.-

### Conversion Kit for Plug in base



Reference Number รหัสสินค้า	รายละเอียดสินค้า	Unit Price (THB) ราคา (บาท)
G20PLUGKIT3P	GoPact MCCB 200 Conversion Kit for Plug in base	1,460.-
G25PLUGKIT3P	GoPact MCCB 250 Conversion Kit for Plug in base	1,870.-
G40PLUGKIT3P	GoPact MCCB 400 Conversion Kit for Plug in base	1,940.-
G80PLUGKIT3P	GoPact MCCB 800 Conversion Kit for Plug in base	14,000.-

### Terminal Extension Spreaders



Go Frame เฟรมโซล	Pole (P) ชนิดขั้ว (P)	Reference Number รหัสสินค้า	Unit Price (THB) ราคา (บาท)
GoPact 125	3P	G12SPDR3P	765.-
GoPact 200		G20SPDR3P	810.-
GoPact 250		G25SPDR3P	885.-
GoPact 400		G40SPDR3P	2,390.-
GoPact 800		G80SPDR3P630	5,950.-
GoPact 800		G80SPDR3P800	6,180.-

### Rear Connectors



Reference Number รหัสสินค้า	รายละเอียดสินค้า	Unit Price (THB) ราคา (บาท)
G20RC3P	REAR CONNECTORS 3P GO MCCB 200	1,870.-
G25RC3P	REAR CONNECTORS 3P GO MCCB 250	2,210.-
G40RC3P	REAR CONNECTORS 3P GO MCCB 400	3,860.-
G80RC3P	REAR CONNECTORS 3P GO MCCB 800	5,000.-

### Steel bare cable connectors



Reference Number รหัสสินค้า	รายละเอียดสินค้า	Unit Price (THB) ราคา (บาท)
G20SBC3P	CONNECTORS 3P GO MCCB 200*	650.-
G20SBC3P	CONNECTORS 3P GO MCCB 250	975.-
G20SBC3P	CONNECTORS 3P GO MCCB 400	1,870.-



\* Do not use steel bare cable connectors for 200 A

# Square D Safety Switch

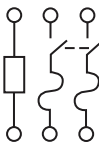

### เซฟตี้ สวิตช์ สแควร์ ดี

ปลอดภัยด้วยระบบคั่นโยก Quick-Break ออกแบบพิเศษให้จับสะดวก และสับง่าย ในกรณีเกิดเหตุฉุกเฉินไม่สามารถเปิดฟลายขณะใช้งาน และไม่สามารถสับสวิตช์ขณะเปิดฟลายอยู่

System ระบบ	Amp. แอมป์	มอก.	Catalog Number รหัสสินค้า	Unit Price (THB) ราคา/หน่วย (บาท)	Lot Size (ขนาด)		Amp. แอมป์	มอก.	Catalog Number รหัสสินค้า	Unit Price (THB) ราคา/หน่วย (บาท)	Lot Size (ขนาด)	
					เล็ก	ใหญ่					เล็ก	ใหญ่
สำหรับไฟ 1 เฟส 240 V General Duty 240 VAC 	Indoor NEMA Type 1 สำหรับใช้ภายในอาคาร			Outdoor NEMA Type 3R สำหรับใช้ภายนอกอาคาร								
	30	D221N	4,500.-	1	30	D221NRB	6,270.-	1				
	60	D222N	9,000.-	1	60	D222NRB	12,000.-	1				
	100	D223N	14,000.-	1	100	D223NRB	18,000.-	1				
	200	D224N	38,000.-	1	200	D224NRB	42,000.-	1				
	400	D225N	80,000.-	1	400	D225NR	89,000.-	1				
สำหรับไฟ 3 เฟส 600 V Heavy Duty 600 VAC 	Indoor NEMA Type 1 สำหรับใช้ภายในอาคาร			Outdoor NEMA Type 3R สำหรับใช้ภายนอกอาคาร								
	30	VH361	15,500.-	1	30	VH361RB	21,000.-	1				
	60	VH362	20,000.-	1	60	VH362RB	27,500.-	1				
	100	VH363	31,500.-	1	100	VH363RB	42,500.-	1				
	200	VH364	55,000.-	1	200	VH364RB	56,000.-	1				
	400	H365	141,000.-	1	400	H365R	165,000.-	1				
	600	H366	195,000.-	1	600	H366R	220,000.-	1				
	800	H367	320,000.-	1	800	H367R	410,000.-	1				
	1200	H368	400,000.-	1	1200	H368R	455,000.-	1				

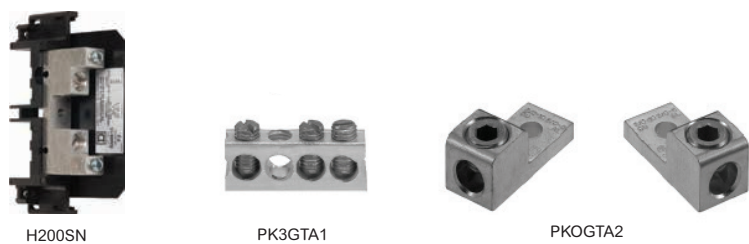

\* โปรงกระวังฟิวส์ปลอม  
\*\* ราคาไม่รวมฟิวส์

Amp. แอมป์	มอก.	Catalog Number รหัสสินค้า	Unit Price (THB) ราคา/หน่วย (บาท)	Lot Size (ขนาด)	
				เล็ก	ใหญ่
<b>Solid Neutral Kit (Al / Cu)</b>					
30 & 60		H60SN	2,100.-	1	
200		H200SN	12,000.-	1	
400 & 600		H600SN	14,000.-	1	
800		H800SNE4	21,000.-	1	
<b>Equipment Ground Kit (Al / Cu)</b>					
30 & 60		PK3GTA1	1,690.-	10	1,200
200		PKOGTA2	2,100.-	10	2,160
400 & 600		2 x PKOGTA2	2x2,100.-		
800		PKOGTA7	8,500.-	10	2,160



ราคาผลิตภัณฑ์ ไม่ได้รวมฟิวส์ จึงต้องสั่งซื้อฟิวส์แยก (ทางบริษัทฯ ไม่มีฟิวส์จัดจำหน่าย)

\*Fuse are available on : 10, 15, 20, 30, 40, 50, 60, 70, 80, 90, 100, 125, 150, 175, 200, 250, 300, 350, 400, 450, 500, 600, 700, 800, 900, 1000, and 1200 Amp.



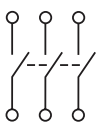

## เซฟตี้สวิตช์แบบไม่มีฟิวส์ใช้เป็นสะพานไฟ

System ระบบ	Amp. แอมป์	มอก.	Catalog Number รหัสสินค้า	Unit Price (THB) ราคา/หน่วย (บาท)	Lot Size (ขนาด)		Amp. แอมป์	มอก.	Catalog Number รหัสสินค้า	Unit Price (THB) ราคา/หน่วย (บาท)	Lot Size (ขนาด)	
					เล็ก	ใหญ่					เล็ก	ใหญ่
สำหรับไฟ 1 เฟส 240 V General Duty 240 VAC 	Indoor NEMA Type 1 สำหรับใช้ภายในอาคาร			Outdoor NEMA Type 3R สำหรับใช้ภายนอกอาคาร								
	30						30	DU221RB	5,750.-	1		
60							60	DU222RB	10,000.-	1		
สำหรับไฟ 3 เฟส 240 V General Duty 240 VAC 	Indoor NEMA Type 1 สำหรับใช้ภายในอาคาร			Outdoor NEMA Type 3R สำหรับใช้ภายนอกอาคาร								
	30	DU321	5,870.-	1	30	DU321RB	8,790.-	1				
	60	DU322	8,550.-	1	60	DU322RB	13,500.-	1				
	100	DU323	16,800.-	1	100	DU323RB	24,150.-	1				
200	DU324	35,000.-	1	200	DU324RB	41,370.-	1					
สำหรับไฟ 3 เฟส 600 V Heavy Duty 600 VAC 	Indoor NEMA Type 1 สำหรับใช้ภายในอาคาร			Outdoor NEMA Type 3R สำหรับใช้ภายนอกอาคาร								
	30	VHU361	8,950.-	1	30	VHU361RB	13,000.-	1				
	60	VHU362	13,750.-	1	60	VHU362RB	23,500.-	1				
	100	VHU363	21,000.-	1	100	VHU363RB	31,900.-	1				
	200	VHU364	43,150.-	1	200	VHU364RB	50,900.-	1				
	400	HU365	140,000.-	1	400	HU365R	154,000.-	1				
600	HU366	175,350.-	1	600	HU366R	206,850.-	1					

\*ขนาดอื่นของรุ่น 2 สาย 240 Volt ให้ใช้ราคาแบบมี Fuse แต่ต้องตรง

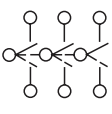

## เซฟตี้สวิตช์แบบไม่มีฟิวส์ใช้เป็นสะพานไฟ

System ระบบ	Amp. แอมป์	มอก.	Catalog Number รหัสสินค้า	Unit Price (THB) ราคา/หน่วย (บาท)	Lot Size (ขนาด)		Amp. แอมป์	มอก.	Catalog Number รหัสสินค้า	Unit Price (THB) ราคา/หน่วย (บาท)	Lot Size (ขนาด)	
					เล็ก	ใหญ่					เล็ก	ใหญ่
สำหรับไฟ 3 เฟส 240 V General Duty 240 VAC 	Indoor NEMA Type 1 สำหรับใช้ภายในอาคาร			Outdoor NEMA Type 3R สำหรับใช้ภายนอกอาคาร								
	60	DTU362	62,000.-	1	60	DTU362RB	75,000.-	1				
	100	DTU363	69,000.-	1	100	DTU363RB	85,750.-	1				
200	82344*	95,000.-	1	200	82344RB*	129,150.-	1					

\*ใช้ได้กับแรงดันสูงสุดที่ 480 VAC เท่านั้น

Schneider Charge

Schneider  
Electric

A close-up photograph of the front left side of a white car, showing the headlight, grille, and bumper. A large teal diagonal shape covers the right side of the image, serving as a background for the text.

# Section D

EV Charger

# เครื่องชาร์จรถยนต์ไฟฟ้า Schneider Charge



## กลุ่มสินค้าอุปกรณ์ชาร์จรถไฟฟ้า

กำลังไฟการชาร์จ:  
ไฟ 1 เฟส สำหรับรุ่น 7.4kW และ ไฟ 3 เฟส สำหรับรุ่น 11kW - 22kW  
มาพร้อมกับสายเคเบิล 5 เมตร หรือ 7 เมตร และ ประเภทตัวรับสาย Type2

- กระแสไฟชาร์จสูงสุดสามารถปรับได้ตั้งแต่ 6 A ถึง 32 A
- รองรับ Type2 มาพร้อมฝาปิดกันน้ำ
- เลือกได้ทั้งแบบชนิดตัวรับ Type 2 (แยกสาย) และชนิดพร้อมสาย Type 2 (5 ม. หรือ 7ม.)

## ข้อมูลทางไฟฟ้า

- 230 V +/- 10% ไฟฟ้า 1 เฟส - 50-60 Hz อุปกรณ์ชาร์จ 7.4 กิโลวัตต์
- 400 V +/- 10% ไฟฟ้าสามเฟส - 50-60 Hz สำหรับอุปกรณ์ 11 กิโลวัตต์/22 กิโลวัตต์
- พร้อมการป้องกันภายใน: ตัวกรอง DC 6 mA
- ระบบสายดินที่เหมาะสม: TT, TN-S, TN-C-S, IT/TT ที่ไม่มีค่าเป็นกลาง (230 V AC เท่านั้น)

## ลักษณะทั่วไป

- มาตรฐานระดับการป้องกันและน้ำ: IP55
- ความสามารถการรองรับการกระแทก: IK10

## ขนาด

- รุ่นพร้อมสายชาร์จ: 352x244x107 มม.
- รุ่นตัวรับ T2S : 352x244x117 มม.

## การเชื่อมต่อ

- ติดตั้งผ่านแอปพลิเคชัน e Setup
- เชื่อมต่อกับแอปโทรศัพท์ สำหรับใช้งานในบ้าน
- เชื่อมต่อ OCPP 1.6 สำหรับสถานี

## มาตรฐานที่ได้รับการรับรอง

- EN 61851-1 Ed3.0 (2019)
- EN61000-6-1
- EN61000-6-3
- IEC61851-21-2

## เครื่องชาร์จรถยนต์ไฟฟ้า Schneider Charge

รายละเอียดสินค้า	ความยาวสาย	กำลังไฟ	เฟส	รหัสสินค้า	ชื่อสินค้า	ราคา (บาท)
Schneider Charge รุ่น 7.4 kW พร้อมสาย 5 เมตร	5 เมตร	7.4 kW	1เฟส - 32A	EVH5A07N2C5	Schneider Charge 7,4KW 1P+N 5M Cable	49,000.-
Schneider Charge รุ่น 11 kW พร้อมสาย 5 เมตร	5 เมตร	11 kW	3 เฟส - 16A	EVH5A11N2C5	Schneider Charge 11KW 3P+N 5M Cable	51,000.-
Schneider Charge รุ่น 22 kW ชนิดแยกสาย	-	22 kW	3 เฟส - 32A	EVH5A22N2S	Schneider Charge 22KW 1P/3PN T2S	51,000.-
Schneider Charge รุ่น 7.4 kW พร้อมสาย 7 เมตร	7 เมตร	7.4 kW	1เฟส - 32A	EVH5A07N2C7	Schneider Charge 7,4KW 1P+N 7M Cable	กรุณาติดต่อตัวแทนจำหน่าย
Schneider Charge รุ่น 11 kW พร้อมสาย 7 เมตร	7 เมตร	11 kW	3 เฟส - 16A	EVH5A11N2C7	Schneider Charge 11KW 3P+N 7M Cable	กรุณาติดต่อตัวแทนจำหน่าย

## ตัวเลือกสำหรับสายชาร์จ



รายละเอียดสินค้า	รหัสสินค้า	ชื่อสินค้า	ราคา (บาท)
สายชาร์จ สำหรับ Schneider Charge 22 kW ความยาว 5 เมตร	EVP1CNS32322	CHARGING CABLE 32A 3-PHASE T2-T2 5M	40,600.-





**NEW**

## ระบบป้องกันไฟฟ้าดับภายในบ้าน สำหรับ Schneider Charge

ระบบป้องกันไฟฟ้าดับภายในบ้าน เป็นหนึ่งในระบบการจัดการพลังงาน สำหรับบ้าน ด้วยการปรับลดกำลังไฟของเครื่องชาร์จตามกำลังไฟ ที่สามารถใช้ได้ในระบบไฟฟ้าของตัวบ้าน ทำให้ไม่ต้องกังวลเรื่องไฟฟ้าดับ เมื่อใช้ไฟเกินมิเตอร์

### อุปกรณ์ป้องกันไฟฟ้าดับภายในบ้าน

กำลังไฟ (kW)	เฟส	รหัสสินค้า	ชื่อสินค้า	ราคา (บาท)
สำหรับใช้ร่วมกับเครื่องชาร์จ 3.7 หรือ 7.4 kW	1 เฟส	EVA4HPC1	Schneider Charge Anti-tripping 1P	9,700.-
สำหรับใช้ร่วมกับเครื่องชาร์จ 11 หรือ 22 kW	3 เฟส	EVA2HPC3	Schneider Charge Anti-tripping 3P	15,000.-

### กันดูด RCD



#### คุณสมบัติ Acti9 RCCB iID type A

- ช่วยป้องกันไฟฟ้าดูดและไฟรั่ว
  - ใช้งานง่าย ด้วยระบบ VisiSafe และ VisiTrip
  - ใช้งานร่วมกับเครื่องชาร์จรถไฟฟ้า RDC - DD ติดตั้งร่วมกัน
- \* เครื่องชาร์จรถไฟฟ้าของซีโนเดอริสลิคทริก มี RDC-DD สามารถติดตั้งโดยใช้กันดูดTYPE-A ได้ทุกรุ่น

รายละเอียดสินค้า	กระแส	จำนวน โพล	ค่า กระแสรั่ว	มอก.	รหัสสินค้า	ราคา (บาท)
RCCB Type A สำหรับเครื่องชาร์จรถไฟฟ้าที่มี RDC-DD ติดตั้งร่วมกับเครื่องชาร์จเท่านั้น						
หมายเหตุ:  มอก. 2425-2560						
RCCB Type A สำหรับ EV Charger ที่มี RDC - DD	25A	2P	30mA		A9R51225	3,000.-
	40A	2P	30mA		A9R51240	4,300.-
	63A	2P	30mA		A9R51263	7,400.-
	25A	4P	30mA		A9R51425	5,100.-
	40A	4P	30mA		A9R51440	4,500.-
	63A	4P	30mA		A9R51463	9,400.-

### อุปกรณ์ป้องกันทางไฟฟ้าสำหรับเครื่องชาร์จรถยนต์ไฟฟ้า



### เบรกเกอร์ (MCB) และกันดูด



กำลังไฟ (kW)	เฟส	เบรกเกอร์ (MCB)	ราคา (บาท)
7.4	1	A9F84240 40 A 2P	4,380.-
11	3	A9F84420 20 A 4P	5,770.-
22	3	A9F84440 40 A 4P	6,500.-

### อุปกรณ์กันฟ้าผ่า (SPD)



กำลังไฟ (kW)	เฟส	อุปกรณ์กันฟ้าผ่า (SPD)	ราคา (บาท)
7.4	1	A9L15692 SPD 1P 20kA	4,200.-
11 & 22	3	A9L15693 SPD 3P 20kA	9,350.-

### Mini Keadra ตู้กันน้ำ



รุ่น	จำนวน ช่อง	รายละเอียดสินค้า	รหัสสินค้า	ราคา (บาท)
Mini Keadra	4 ช่อง	ตู้กันน้ำ MINI KAEDRA รุ่น 4 ช่อง IP65	13441	1,200.-
	8 ช่อง	ตู้กันน้ำ MINI KAEDRA รุ่น 8 ช่อง IP65	13443	2,500.-
Keadra	12 ช่อง	ตู้กันน้ำ KAEDRA รุ่น 12 ช่อง IP65	13431	2,500.-
	18 ช่อง	ตู้กันน้ำ KAEDRA รุ่น 18 ช่อง IP65	13432	2,700.-

### สวิตช์สำหรับแยกวงจร



กำลังไฟ (kW)	เฟส	Isolator Switch	ราคา (บาท)
7.4	1	WHD63_GY 63A 2P	1,210.-
11	3	WHT35_GY 35A 3P	1,040.-
22	3	WHT55_GY 55A 3P	1,180.-

### ข้อแนะนำการเลือกอุปกรณ์ป้องกันที่ใช้ร่วมกับเครื่องชาร์จรถยนต์ไฟฟ้า

Protection Devices Guideline				
เช็คให้ชัวร์ Ev charger รุ่นใด ใช้ protection แบบใด รุ่นไหนบ้าง เพื่อความปลอดภัยสูงสุด				
อุปกรณ์	3.7 kW	7.4 kW	11 kW	22 kW
เบรกเกอร์(MCB)*	A9F84220	A9F84240	A9F84420	A9F84440
เบรกเกอร์กันดูด Type A (30 mA)*	A9R51225	A9R51240	A9R51425	A9R51440
อุปกรณ์ป้องกันฟ้าผ่า (SPD)	A9L15692	A9L15692	A9L15693	A9L15693
สวิตช์สำหรับแยกวงจร	WHD35_GY	WHD63_GY	WHT35_GY	WHT55_GY

\*กำหนดให้ติดตั้งร่วมกับเครื่องชาร์จรถยนต์ไฟฟ้าตามมาตรฐานการไฟฟ้า





A modern living room interior featuring a grey sofa, a brown armchair, a black side table with a yellow lamp, and a kitchen area with a wooden cabinet and a built-in oven. The room is lit with warm pendant lights and under-cabinet lighting. A large purple diagonal graphic is overlaid on the right side of the image.

## Section E

# Installation Guide

# Installation Guide

## การเดินสายร่วมกับอุปกรณ์ต่าง ๆ

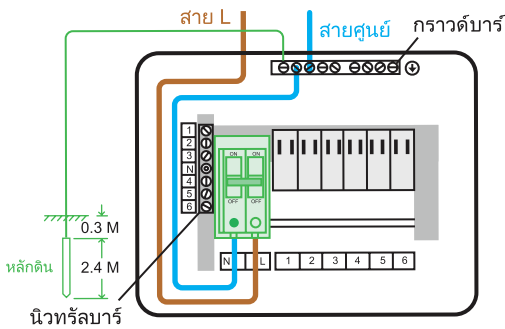

**1. การติดตั้งเมนเบรกเกอร์หรือเมนเบรกเกอร์กันดูด สำหรับตู้สับบาร์เดี่ยว**  
 การติดตั้งสายไฟจากมิเตอร์ไฟฟ้าเข้าเมนเบรกเกอร์ หรือเมนเบรกเกอร์กันดูด

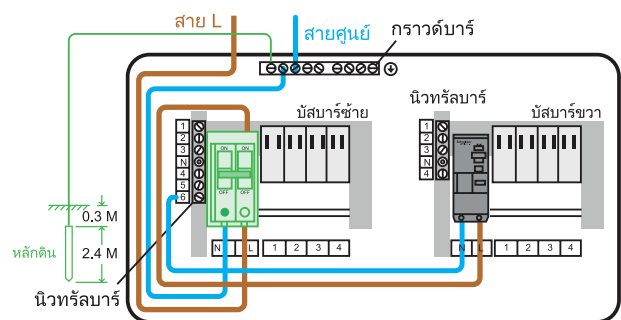

**2. การติดตั้งเมนเบรกเกอร์หรือเมนเบรกเกอร์กันดูด (MCB, RCBO 2 Pole) สำหรับตู้สับบาร์แยก**  
 เดินสายเมนเข้าเมนเบรกเกอร์ธรรมดาที่บัสบาร์ทางซ้ายตามรูป (เส้นสีเขียว) ส่วนการเดินสายเข้าเมนเบรกเกอร์กันดูดของบัสบาร์ทางด้านขวา ติดตั้งมาจากผู้ผลิตไม่ต้องเดินสายเพิ่มเติม (เส้นสีเทา)

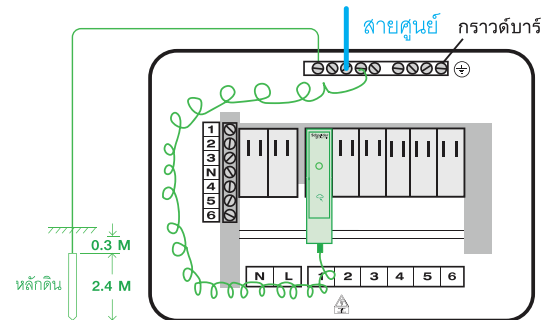

**3. การติดตั้งอุปกรณ์ป้องกันฟ้าผ่า (SPD)**  
 การติดตั้ง OOSPD20 ให้ติดตั้งที่ช่องวงจรย่อยหมายเลข 1 ถัดจากเมนเบรกเกอร์และ ต่อสายเส้นสีเขียวจากอุปกรณ์บนกราวด์บาร์

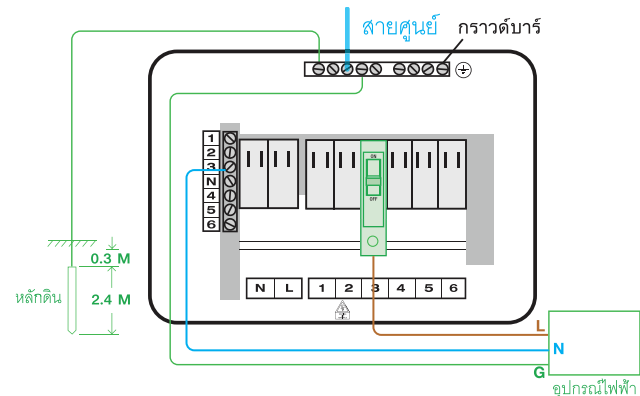

**4. การติดตั้งเบรกเกอร์ลู่ย่อย (MCB)**  
 การติดตั้งเบรกเกอร์ลู่ย่อย ติดตั้งที่วงจรย่อยหมายเลขใดควรเดินสายนิวทรัล (N) เข้าที่บาร์นิวทรัลหมายเลขนั้น

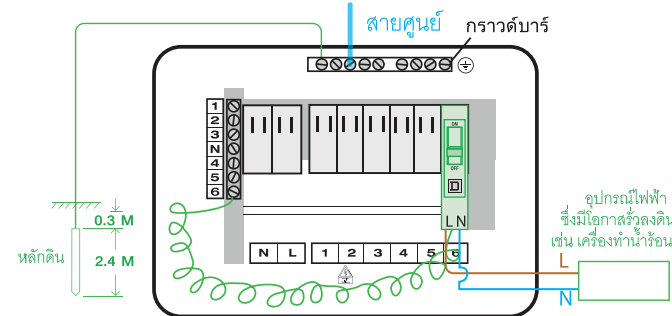

**5. การติดตั้งเบรกเกอร์กันดูดลู่ย่อย RCBO**  
 การติดตั้งเบรกเกอร์ลู่ย่อยกันดูด OOVs RCBO ติดตั้งที่วงจรย่อยหมายเลขใด ควรเดินสายหางหนูสีน้ำเงินเข้าที่บาร์นิวทรัลหมายเลขนั้น เช่น ติดตั้งเบรกเกอร์ลู่ย่อยกันดูดที่วงจรย่อยหมายเลข 6 เดินสายหางหนูสีน้ำเงินเข้าที่บาร์นิวทรัลหมายเลข 6 ส่วนสาย N ที่มาจากอุปกรณ์ให้ต่อเข้ากับเบรกเกอร์ลู่ย่อยกันดูดนั้น

## ข้อแนะนำ การติดตั้งตู้ไฟ และอุปกรณ์

### พิกัดสูงสุด ของเครื่องป้องกันกระแสเกิน และโหลดสูงสุด ตามขนาดเครื่องวัดหน่วยไฟฟ้า

ขนาดเครื่องวัดหน่วยไฟฟ้า (แอมป์)	พิกัดสูงสุดของเครื่องป้องกันกระแสเกิน (แอมป์)	โหลดสูงสุด (แอมป์)		ขนาดตัวนำประธานเล็กที่สุดเดินลอยในอากาศ (สายทองแดง/ตร. มม.)(กฟภ.)
		กฟน.	กฟภ.	
5(15)	16	10	12	4
15(45)	50	30	36	10
30(100)	100	75	80	35

หมายเหตุ

- พิกัดของเครื่องป้องกันกระแสเกิน (ประเภทที่ปรับค่าพิกัดได้ ให้ใช้ค่าสูงสุดเป็นเกณฑ์) มีค่าต่ำกว่าที่กำหนดในตารางได้ แต่ทั้งนี้ต้องไม่น้อยกว่า 1.25 เท่า ของโหลดที่คำนวณได้ สำหรับวิธีการเดินสายแบบอื่น ให้พิจารณาด้วยขนาดประธานได้
- ขนาดเครื่องวัดหน่วยไฟฟ้า 5(15) 15(45) และ 30(100)
- มีทั้งแบบ 1 เฟส และ 3 เฟส

#### ขั้นตอนการเลือกใช้อุปกรณ์สำหรับตู้ควบคุมไฟฟ้า

- ทราบข้อมูลขนาดโหลดไฟฟ้าที่ใช้งาน ว่ามีขนาดกี่แอมป์ เป็น 1 เฟส หรือ 3 เฟส
- เลือกขนาดสายไฟให้รับกระแสสูงกว่าโหลดวงจรไฟฟ้า
- เลือกขนาดเบรกเกอร์ ให้รองรับกระแส น้อยกว่าหรือเท่ากับสายไฟ แต่มีขนาดมากกว่าโหลดวงจรไฟฟ้า

#### ขนาดสายไฟ > ขนาดเบรกเกอร์ > โหลดวงจรไฟฟ้า

4) พิจารณาวงจรไฟฟ้ามีความเสี่ยงต่อการเกิดไฟดูดหรือไฟรั่ว หรือไม่

เมื่อ**ไม่มีความเสี่ยงต่อการเกิดไฟดูด-ไฟรั่ว** เลือกลูกย่อยเบรกเกอร์ QOVs เช่น วงจรหลอดไฟ-แสงสว่าง วงจรแอร์ เมื่อ**มีความเสี่ยงต่อการเกิดไฟดูด-ไฟรั่ว** เลือกลูกย่อยเบรกเกอร์กันดูด RCBO เพื่อความปลอดภัยและตัดวงจรเฉพาะจุด ไม่ให้ไฟดับทั้งบ้าน เช่น วงจรเตารีดและปลั๊กไฟ วงจรเครื่อง ทำน้ำอุ่นและน้ำร้อน วงจรปั๊มน้ำ กระดิ่งและไฟนอกบ้าน

5) เลือกตู้ไฟฟ้ามีจำนวนวงจรย่อยเบรกเกอร์ให้เพียงพอต่อจำนวนของโหลดไฟฟ้าที่ต้องการป้องกัน ทั้งนี้การเลือกขนาดเมนเบรกเกอร์ต้องสัมพันธ์กับ ขนาดสายไฟฟ้า และ โหลดไฟฟ้าทั้งหมดในบ้าน

ขนาดอุปกรณ์ป้องกันกระแสไฟเกิน / เมนเบรกเกอร์		กฟน.	กฟภ.
ขนาดมีเตอร์	ขนาดเบรกเกอร์สูงสุด (แอมป์)	โหลดสูงสุด	
5(15)	16A	10	12
15(45)	50A	30	36
30(100)	100A	75	80

#### ขนาดอุปกรณ์ป้องกันกระแสไฟเกิน / ลูกย่อยเบรกเกอร์

โหลดไฟฟ้า	ขนาดเบรกเกอร์ (แอมป์)	ขนาดสายไฟ (Sq. mm)
วงจรแสงสว่าง-หลอดไฟ	10-20A	1.5 - 2.5
วงจรเตารีดและปลั๊กไฟ	16-20A	2.5 - 4
วงจรเครื่องทำน้ำอุ่นและน้ำร้อน (Watt)		
1,800	10A	1.5
2,500	16A	2.5
3,500	20A	4
4,500	25A	6
6,000	32A	10
9,000	50A	16

#### ขนาดอุปกรณ์ป้องกันกระแสไฟเกิน / ลูกย่อยเบรกเกอร์

โหลดไฟฟ้า	ขนาดเบรกเกอร์ (แอมป์)	ขนาดสายไฟ (Sq. mm)
วงจรเครื่องปรับอากาศ (BTU)		
9,000	10A	1.5
12,000	16A	2.5
18,000	20A	4
24,000	25A	6
30,000	32A	10
36,000	40A	10
50,000	50A	16
60,000	63A	25



# Installation Guide

## ข้อแนะนำ การติดตั้งตู้ไฟ และอุปกรณ์

### อุปกรณ์ป้องกัน โฟลกระชากชั่วคราว

Surge Protection Device (SPD) : QOSPD20

### สาเหตุของการเกิด Surge มีได้หลายสาเหตุ เช่น

- ปรากฏการณ์ธรรมชาติ เช่น ฝนตกฟ้าคะนอง พายุ ฟ้าผ่า และแผ่นดินไหว ฯลฯ
- ปัญหาที่เกิดจากระบบจ่ายพลังงานไฟฟ้า
- สัญญาณรบกวนทางไฟฟ้า
- อุปกรณ์ไฟฟ้าที่มีการเหนี่ยวนำไฟฟ้า

### การติดตั้ง

QOSPD สามารถใช้งานได้สำหรับตู้โพลีเอสเตอร์ หรือตู้คอนซูมเมอร์ยูนิต เพื่อป้องกันไฟกระชากที่แรงดัน 230 VAC 1 เฟส 3 เฟส ที่ความถี่ 50 Hz

และมีการติดตั้งระบบดินที่ถูกต้องเท่านั้น

- ตัดการจ่ายไฟให้กับตู้ไฟฟ้าก่อนทำงาน
- ถอดฝาตู้
- ติดตั้ง SPD ดังรูป

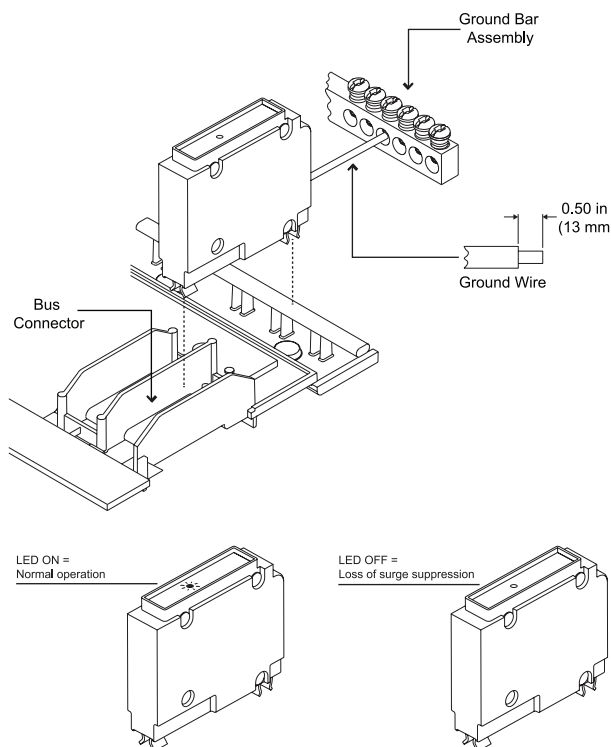
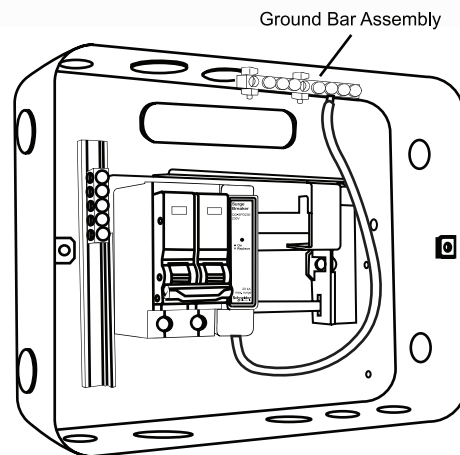

### General Specifications / คุณสมบัติทั่วไป

Manufacturer / ผู้ผลิต	Schneider Electric
Product Catalog No. / รหัสสินค้า	QOSPD20
Product Standards / มาตรฐานสินค้า	IEC 61643-11
IP Code / ระดับป้องกัน	IP20 (Built in)
LV System Type / ระบบไฟฟ้า	TN-System L-N and N-PE TT-System L-N Only
Operating Frequency / ความถี่ใช้งาน	50Hz AC
Short Circuit Current Rating (I <sub>SCCR</sub> )	25,000 rms Symmetrical Amperes
U <sub>o</sub>	230 V~
U <sub>c</sub>	270 V~
U <sub>REF</sub>	255 V~
Test Class	Test Class II
I <sub>n</sub>	5kA
U <sub>p</sub>	<1100 V
Diagnostics	Green Status LED / ไฟ LED สีเขียว
Thermal Fusing	Yes / มี
Operating Temperature / อุณหภูมิใช้งาน	-40° C to 80° C
Product Weight / น้ำหนัก	0.28 lbs / 0.13 kg (0.28 lb)
Maximum Surge (I <sub>max</sub> )	20 KA
Temporary Overvoltage Withstand Mode (UT)	335V/5s
Ground Residual Current (IPE)	<2.8mA
Temporary Overvoltage Safe Failure Mode (UT)	438V/120min
Location	Indoor
Number of Ports	1

### ข้อสังเกตการทำงาน

- หลอด LED “สว่าง” = การทำงานปกติ
- หลอด LED “ดับ” = SPD ไม่ทำงาน



## ตารางลักษณะของปลั๊กและเต้ารับสำหรับระบบต่าง ๆ ตามมาตรฐาน IEC 60309-2 และ IEC 60309-4

### LOW VOLTAGE - Above 50 V Up To 690 V

2P+t				3P+t				3P+N+t				
FREQ. (Hz)	RATED VOLTAGE Un (V)	SOCKET'S FRONT VIEW OF EARTH CONTACT POSITION <sup>(1)</sup>		FREQ. (Hz)	RATED VOLTAGE Un (V)	SOCKET'S FRONT VIEW OF EARTH CONTACT POSITION <sup>(1)</sup>		FREQ. (Hz)	RATED VOLTAGE Un (V)	SOCKET'S FRONT VIEW OF EARTH CONTACT POSITION <sup>(1)</sup>		
		16 and 32 A	63 and 125 A			16 and 32 A	63 and 125 A			16 and 32 A	63 and 125 A	
50 and 60	100-130	4 h	4 h	50 and 60	100-130	4 h	4 h	50 and 60	57/100-75/130	4 h	4 h	
	200-250	6 h	6 h		200-250	9 h	9 h		120/208-144/250	9 h	9 h	
60	277	5 h	5 h	50 and 60	380-415	6 h	6 h	50 and 60	200/346-240/415	6 h	6 h	
50 and 60	380-415	9 h	9 h		480-500	7 h	7 h		277/480-288/500	7 h	7 h	
	480-500	7 h	7 h		600-690	5 h	5 h		347/600-400/690	5 h	5 h	
	Supply by isolating transformer	12 h	12 h		Supply by isolating transformer	12 h	12 h					
100-300 included	More than 50	-	-	60	440-460 <sup>(2)</sup>	11 h	11 h	60	250/440-265/460	11 h	11 h	
301-500 included	More than 50	2 h	-	50 60	380-440 <sup>(4)</sup>	3 h	-	50 60	220/380-250/440 <sup>(4)</sup>	3 h	-	
DC	50-250 included	3 h	3 h	100-300 included	More than 50	10 h	-	100-300 included	More than 50	-	-	
	More than 250	8 h	8 h	301-500 included	More than 50	2 h	-	301-500 included	More than 50	2 h	-	
										For all other rated voltage and/or frequencies that are not included in the above configuration	1 h	1 h

### EXTRA-LOW VOLTAGE - UP TO 50 V

FREQ. (Hz)	RATED OPERATING VOLTAGE (V)	POSITION OF SECONDARY KEYWAY <sup>(5)</sup>		
		16 and 32 A	2P	3P
50 and 60	20-25	Without keyway	DB113203	DB113210
50 and 60	40-50	12 h	DB113204	DB113211
100 to 200 included	20-25 and 40-50	4 h	DB113205	DB113212
300		2 h	DB113206	DB113213
400		3 h	DB113207	DB113207
401 to 500 included		11 h	DB113208	DB113214
Direct current	20-25 and 40-50	10 h	DB113209	

### NOTES

- (1) The ground contact position is in relation to the keyway. The table indicates only the values for series I (16 - 32 - 63 - 125 A); however the devices can also be used in accordance with the values of series II (20 - 30 - 60 - 100 A).
- (2) Mainly for installation on ships. The positions indicated by a dash (-) are not standardised.
- (3) Colour according to voltage.
- (4) For refrigerated containers only (standardised ISO).
- (5) The position of the secondary keyway is in relation to the main keyway.

# Installation Guide



## The Clock Position (h)

ตำแหน่งกราดบนเต้ารับ จะถูกจัดวางเป็นไปตามเลขบนเข็มนาฬิกาซึ่งสามารถมองเห็นได้บนด้านหน้าของเต้ารับ ซึ่งถูกอ้างอิง จากมาตรฐาน IEC 60309-2 และ 60309-4 มีรายละเอียดดังตารางต่อไปนี้

การนำไปใช้งาน	แรงดันไฟฟ้า	ตำแหน่งกราดตามเลขนาฬิกา
ใช้งานทั่วไป		h 6
ใช้งานกับห้องเย็น (Refrigerated Containers)		h 3
ใช้งานในเรือ หรือ ท่าเรือ (Marine and Wharf)		h 11
แหล่งจ่ายพลังงานจากหม้อแปลง (Power Supply Through Isol. Transformer (TST))		h 12
ไฟกระแสตรง (Direct Current)	50-250 V	h 3
	> 250 V	h 8
ความถี่สูง (High Frequency)	100-300 Hz	h 10
	> 300-500 Hz	h 2
แรงดันพิเศษ (Special Voltage)	100-130 V	h 4
	480-500 V	h 7
	600-690 V	h 5

## ข้อจำกัดเกี่ยวกับสารเคมี

การเลือกใช้งานพาวเวอร์ปลั๊กและเต้ารับควรคำนึงถึงสภาวะแวดล้อมในบริเวณนั้น ว่ามีความเป็น กรด (Acids) ด่าง (Bases) หรือความเป็นน้ำมัน (Oil) เพื่อลดปัญหาที่จะเกิดขึ้นเกี่ยวกับสารเคมี จึงมีข้อแนะนำเกี่ยวกับ การใช้งานตามสารเคมีดังตารางต่อไปนี้

Product series	H <sub>2</sub> O	Saline Solution	ACIDS		BASES		SOLVENTS			OIL				FUEL				Ammonia		
			Conc.	Diluted	Conc.	Diluted	Hexane	Benzene	Acetone	Absol. Ethyl Alcohol	Silicone	Mineral	Veget. Oil	Animal Fat	Synthetic Grease	Animal Organic Solution	Unleaded Premium		Premium	Diesel
 PratiKa Low and Extra-Low Voltage Plugs and Sockets	R	R	RL	R	RL	R	R	RL	RL	R	R	R	R	R	R	R	RL	RL	R	R
 PratiKa Unika Sockets with Interlock Switch	R	R	NR	R	RL	R	NR	NR	NR	NR	R	RL	RL	NR	RL	RL	NR	NR	NR	RL
 PratiKa Isoblock Sockets with Interlock Switch	R	R	RL	R	RL	R	R	RL	RL	R	R	R	R	R	R	R	RL	RL	R	R

# Dimension

## Classic+ Consumer Unit

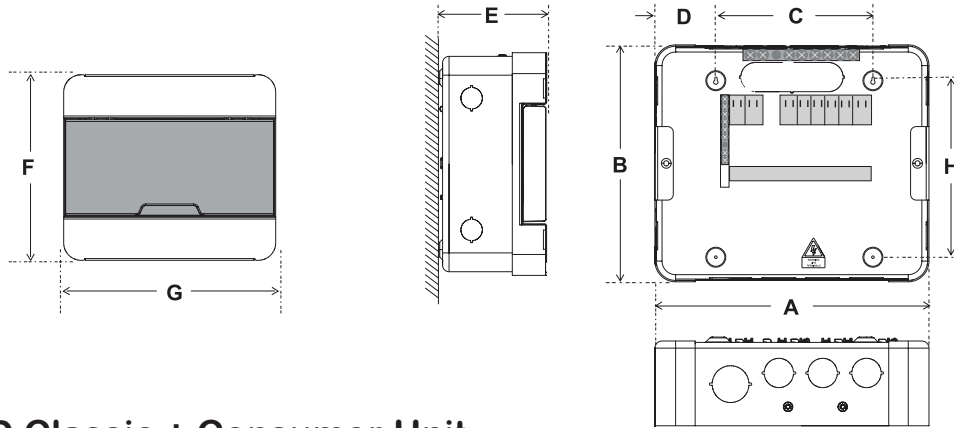

## Square D Classic + Consumer Unit

No. of way	Cat. No.	Dimension (mm)							
จำนวนวงจรย่อย	รหัสสินค้า	A	B	C	D	E	F	G	H
4	S9HCL14	238	206	128	55	102	213	243	164
6	S9HCL16	238	206	128	55	102	213	243	164
10	S9HCL110	315	206	205	55	102	213	320	164
14	S9HCL114	319	206	281	55	102	213	396	164
18	S9HCL118	540	206	430	55	102	213	546	164
4+4	S9HCL14X4R...*	319	206	281	55	102	213	396	164
8+4	S9HCL18X4R...*	540	206	430	55	102	213	546	164
8+8	S9HCL18X8R...*	540	206	430	55	102	213	546	164

## 56 Series Dimensional Drawings

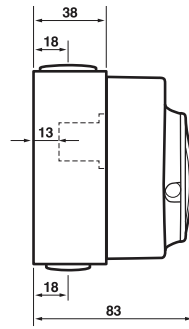
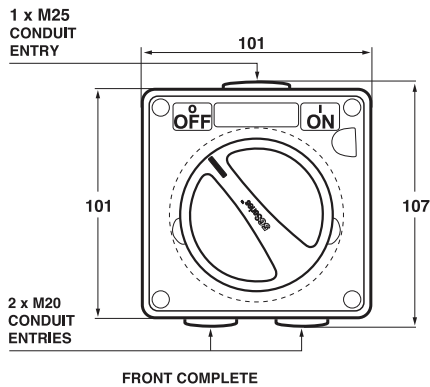

56SW110  
56SW115  
56SW110/2

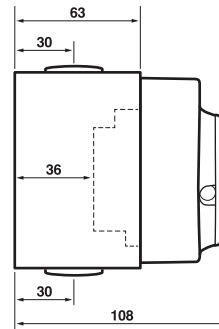

56SW220

## Dimension

### Classic Load Center

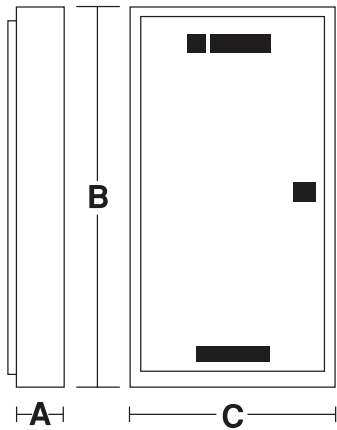

### Square D Load Center : Classic

No. of way	Main LUG	Dimension (mm)		
จำนวนวงจรย่อย	รหัสสินค้า	A	B	C
12	QO3-100L12G/SN	130	455	381
18	QO3-100L18G/SN	130	455	381
24	QO3-100L24G/SN	130	605	381
30	QO3-100L30G/SN	130	605	381
36	QO3-100L36G/SN	130	605	381
42	QO3-100L42G/SN	130	755	381

### Square D Load Center : Classic

No. of way	Main LUG	Dimension (mm)		
จำนวนวงจรย่อย	รหัสสินค้า	A	B	C
12	QO3-250L12G/SN	130	455	381
18	QO3-250L18G/SN	130	605	381
24	QO3-250L24G/SN	130	605	381
30	QO3-250L30G/SN	130	605	381
36	QO3-250L36G/SN	130	755	381
42	QO3-250L42G/SN	130	755	381
48	QO3-250L48G/SN	130	905	381

### Square D Load Center : Classic

No. of way	Main LUG	Dimension (mm)		
จำนวนวงจรย่อย	รหัสสินค้า	A	B	C
12	QO3-100EZ12G/SN	130	455	381
18	QO3-100EZ18G/SN	130	605	381
24	QO3-100EZ24G/SN	130	605	381
30	QO3-100EZ30G/SN	130	605	381
36	QO3-100EZ36G/SN	130	755	381
42	QO3-100EZ42G/SN	130	755	381

### Square D Load Center : Classic

No. of way	Main LUG	Dimension (mm)		
จำนวนวงจรย่อย	รหัสสินค้า	A	B	C
12	QO3-250EZ12G/SN	130	605	381
18	QO3-250EZ18G/SN	130	605	381
24	QO3-250EZ24G/SN	130	755	381
30	QO3-250EZ30G/SN	130	755	381
36	QO3-250EZ36G/SN	130	905	381
42	QO3-250EZ42G/SN	130	905	381
48	QO3-250EZ48G/SN	130	905	381

## Approximate Dimension

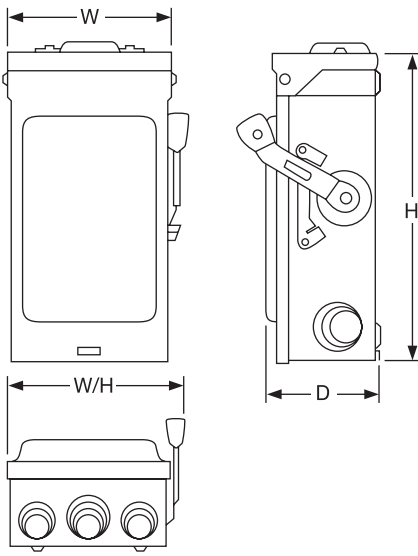

Cat. No.	Series	H		W		D		W/H	
		in	mm	in	mm	in	mm	in	mm
รหัสสินค้า									
D221N	E3	9.25	235	6.75	171	7.25	184	3.63	92
D221NRB	E3	9.63	245	7.25	184	7.75	197	3.75	95
D222N	F1	14.63	372	6.50	165	7.45	189	4.88	124
D222NRB	F1	14.88	378	6.63	168	7.45	189	4.88	124
D223N	F3	17.50	445	8.50	216	10.50	267	6.50	165
D223NRB	F3	17.50	445	8.50	216	10.50	267	6.50	165
D224N	F1	29.00	737	17.25	438	19.00	483	8.25	210
D224NRB	F1	29.25	743	17.25	438	19.00	483	8.25	210
D225N	E3	45.12	1,146	24.00	610	24.88	632	8.88	226
D225NR	E1	30.63	778	21.38	543	22.25	565	10.13	257

Cat. No.	Series	H		W		D		W/H	
		in	mm	in	mm	in	mm	in	mm
รหัสสินค้า									
DU221RB	E2	9.63	245	7.25	184	7.75	197	3.75	95
DU222RB	E1	9.63	245	7.25	184	7.75	197	3.75	95
DU321	E2	9.25	235	6.75	171	7.25	184	3.63	92
DU321RB	E2	9.63	245	7.25	184	7.75	197	3.75	95
DU322	E1	9.25	235	6.75	171	7.25	184	3.63	92
DU322RB	E1	9.63	245	7.25	186	7.75	197	3.75	95
DU323	E3	17.50	445	8.50	216	10.50	267	6.50	165
DU323RB	E3	17.50	445	8.50	216	10.50	267	6.50	165
DU324	F1	29.00	737	17.25	438	19.00	483	8.25	210
DU324RB	F1	29.25	748	17.25	438	19.00	483	8.25	210

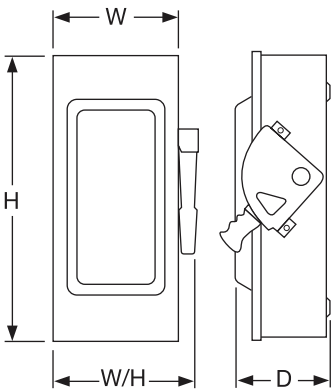

Typical NEMA 1

Cat. No.	Series	H		W		D		W/H	
		in	mm	in	mm	in	mm	in	mm
รหัสสินค้า									
H361, N	F5	14.60	371	6.50	165	4.88	124	7.55	192
H361NRB, RB	F5	14.88	378	6.63	168	4.88	124	7.55	192
H362, N	F5	17.50	445	9.00	229	6.38	162	10.50	267
H362NRB, RB	F5	17.50	445	9.00	229	6.38	162	10.50	267
H363, N	F5	21.25	540	8.50	216	6.38	162	10.50	267
H363NRB, RB	F5	21.25	540	8.50	216	6.38	162	10.50	267
H364, N	F5	29.00	737	17.13	435	8.25	210	18.50	470
H364RB, NRB	F5	29.25	743	17.25	438	8.50	216	18.63	473
H365, N	E4	50.25	1,276	27.63	702	10.13	257	27.63	702
H365R, NR	E4	50.31	1,278	27.88	708	10.13	257	27.88	708
H366, N	E4	50.25	1,276	27.63	702	10.13	257	27.63	702
H366NR, R	E4	50.31	1,278	27.88	708	10.13	257	27.88	708
H367, N	E4	69.13	1,756	36.62	930	17.75	451	36.62	930
H367NR, R	E4	69.13	1,756	36.63	930	17.75	451	36.62	930

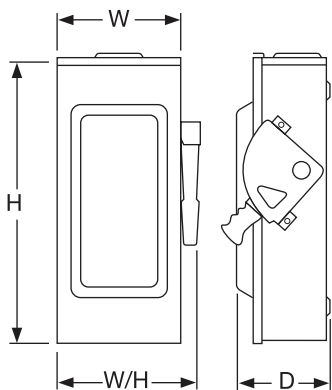

Typical NEMA 3R

Cat. No.	Series	H		W		D		W/H	
		in	mm	in	mm	in	mm	in	mm
รหัสสินค้า									
H368, N	E4	69.13	1,756	36.62	930	17.75	451	36.62	930
H368NR, R	E4	69.13	1,756	36.62	930	17.75	451	36.62	930
HU361	F5	14.60	371	6.50	165	4.88	124	7.55	192
HU361RB	F5	14.88	378	6.63	168	4.88	124	7.55	192
HU362	F5	17.50	445	9.00	229	6.38	162	10.50	267
HU362RB	F5	17.50	445	9.00	229	6.38	162	10.50	267
HU363	F5	21.25	540	8.50	216	6.38	162	10.50	267
HU363RB	F5	21.25	540	8.50	216	6.38	162	10.50	267
HU364	F5	29.00	737	17.13	435	8.25	210	18.50	470
HU364RB	F5	29.25	743	17.25	438	8.50	216	18.63	473
HU365	E4	50.25	1,276	27.63	702	10.13	257	27.63	702
HU365R	E4	50.31	1,278	27.88	708	10.13	257	27.88	708
HU366	E4	50.25	1,276	27.63	702	10.13	257	27.63	702
HU366R	E4	50.31	1,278	27.88	708	10.13	257	27.88	708



## Dimension

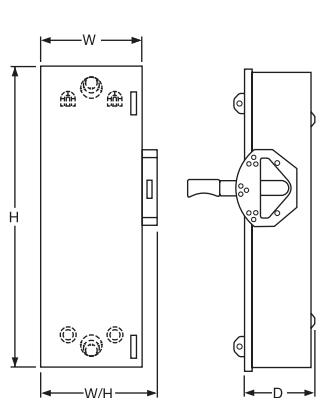

NEMA 1

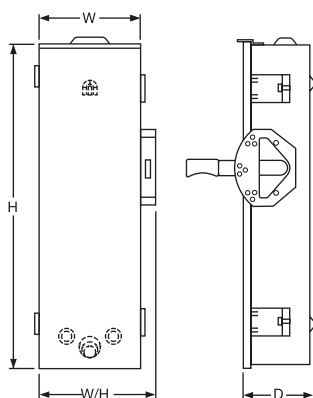

NEMA 3R

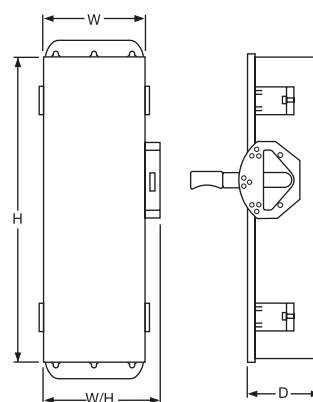

NEMA 4, 4X, 5 and 12

Cat. No.	Series	H		W		D		W/H	
รหัสสินค้า		in	mm	in	mm	in	mm	in	mm
DTU362	F5	29.94	760	10.25	260	11.96	304	6.93	176
DTU362AWK	F6	29.94	760	10.25	260	11.96	304	6.93	176
DTU362DS	F6	30.26	769	10.25	260	11.96	292	7.12	181
DTU362RB	F5	30.50	775	10.25	260	11.96	304	6.93	176
DTU363	F5	29.94	760	10.25	260	11.96	304	6.93	176
DTU363AWK	F6	29.94	760	10.25	260	11.96	304	6.93	176
DTU363DS	F6	30.26	769	10.25	260	11.50	292	7.12	181
DTU363RB	F5	30.50	775	10.25	260	11.96	304	6.93	176

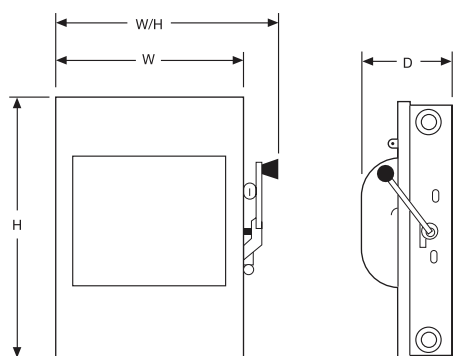

NEMA 1

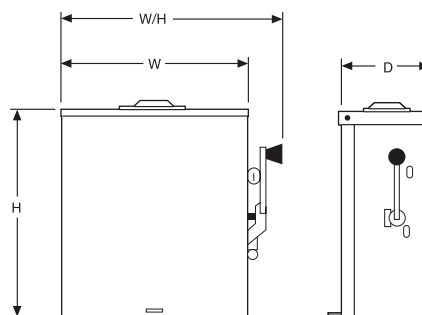

DTU- 200A  
NEMA 3R

Cat. No.	Series	H		W		D		W/H	
รหัสสินค้า		in	mm	in	mm	in	mm	in	mm
82344	E2	30.88	784	20.00	508	23.88	607	11.75	298
82344RB	E1	32.50	826	20.63	524	24.00	610	10.63	270

Avatar On A

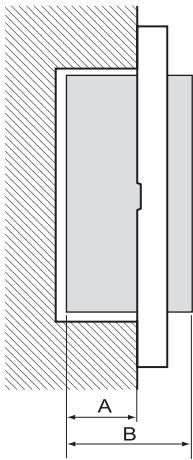

A: Embedding depth  
B: Depth

Ref.	Dimension (mm)		Ref.	Dimension (mm)		Ref.	Dimension (mm)	
	A	B		A	B		A	B
A7031_2_WE	22	33	M3T03_xx	7	18	M3T426UST_xx	25.4	36.4
A7031F_xx	22	33	M3T31_1F_xx	22	33	M3TKPB_xx	23	34
A7032_2_WE	21.7	32.7	M3T31_2_xx	22	33	M3T_SIS_xx	19.3	32.3
A7032F_xx	21.7	32.7	M3T31_BP_xx	22	33	M3T_USB2_xx	25.2	35.5
A7033_2_WE	22	33	M3T31_D20N_xx	24	35	M3T_USB_xx	25	35.5
A7033F_xx	22	33	M3T31_E1F_xx	22	33	M3T1RJ4M_xx	21.9	33.2
A70426USB_IS_xx	25	35.5	M3T31_E2_xx	22	33	M3T1RJ5M_xx	21.9	33.2
A70426US_xx	25.4	36.4	M3T31_IM_xx	24	35	M3T1RJ6M_xx	28.1	39.4
A70426USB_UST_xx	25	36.4	M3T31_M1F_xx	21.7	32.7	M3T1V400DM_xx	29.7	55.3
A70426UST_xx	19.5	30.5	M3T31_M2_xx	21.7	32.7	M3T1V400FM_xx	29.7	55.3
M3T01BC_xx	14.7	25.7	M3T426_IS_xx	23.1	34.1	M3T1TVFM_xx	14.7	33.5
M3T01BP_xx	7	18	M3T426MPH_xx	23.5	34.5			
M3T01_WE	7	18	M3T426US_xx	25.4	36.4			
M3T02_xx	7	18	M3T426UST2_xx	19.5	30.5			

ขนาดของสวิตช์และเต้ารับ (mm.)

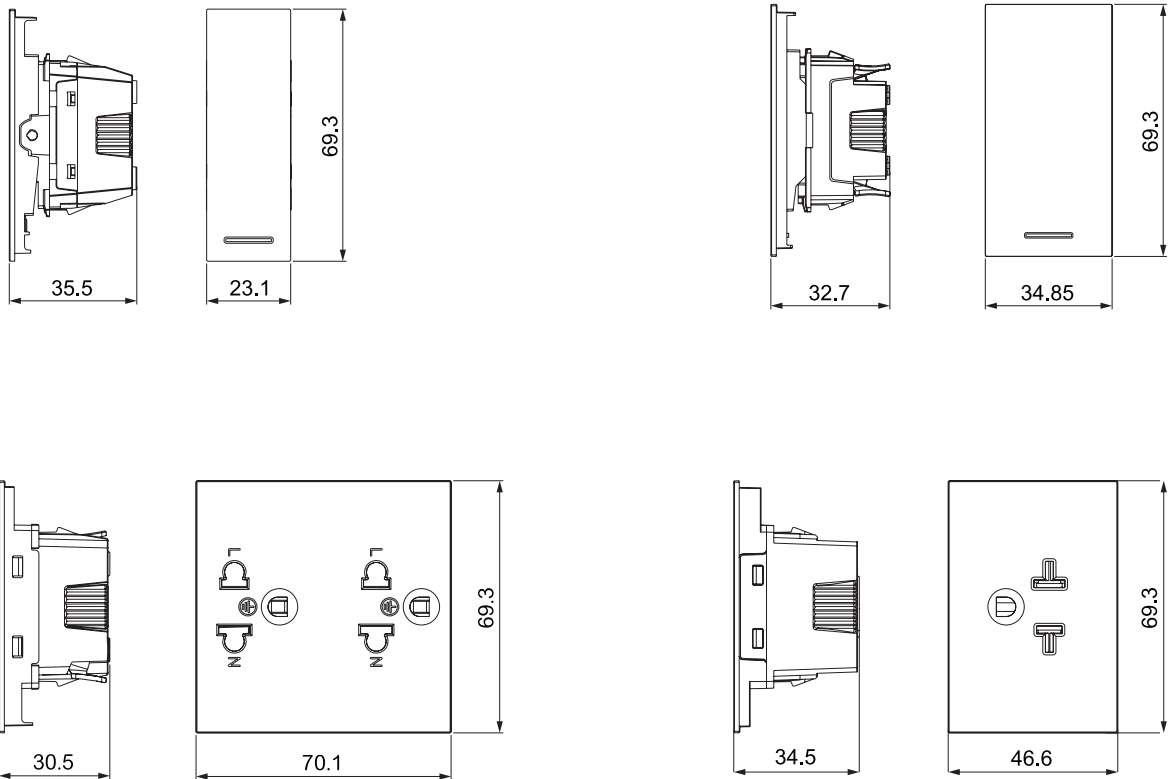

# Dimension

ขนาดของฝาครอบ (mm.)

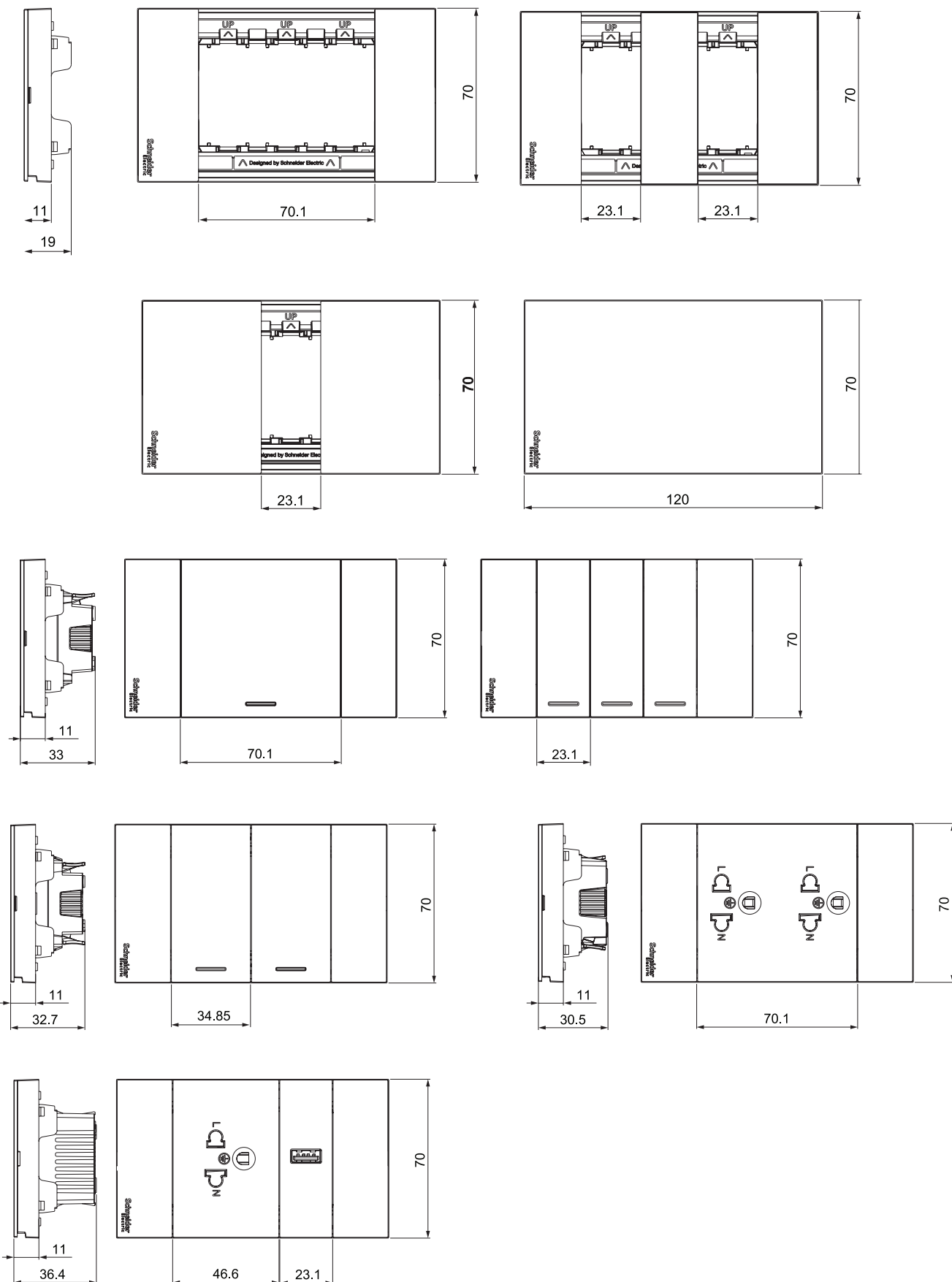

## Plate

**A3000  
A3000/BG**

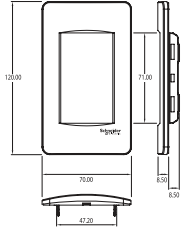

**A3000  
Rear View**

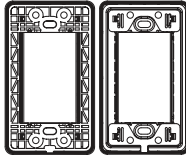

**A3000/BG  
Rear View**

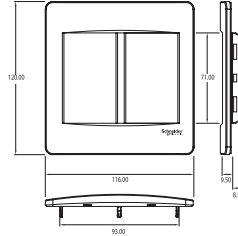

**A3000T2**

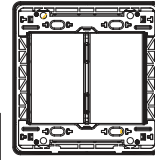

**A3030VX  
A3030VX/BG**

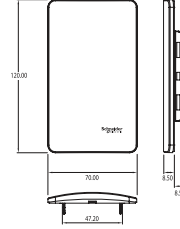

**A3030VX  
A3030VX/BG**

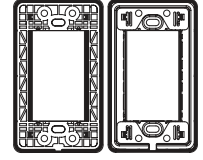

**A3030VX/BG  
Rear View**

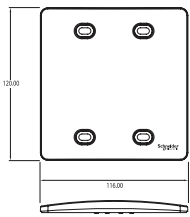

**A3030T2VX**

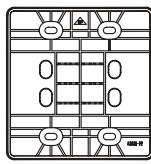

**A3001**

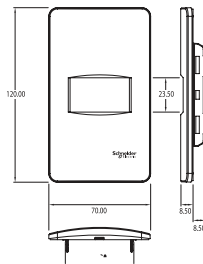

**A3001  
Rear View**

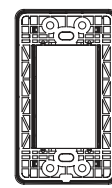

**A3002**

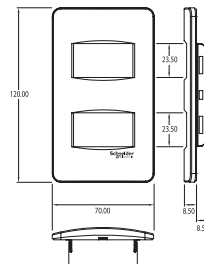

**A3002  
Rear View**

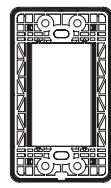

## Switch/Door Bell

**3031/1/2M-F**

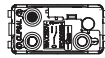
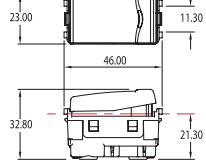

**3031M1/2M-F**

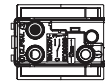
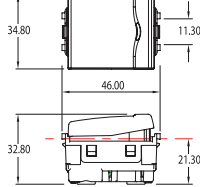

**3031E1/2M-F\***

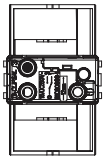
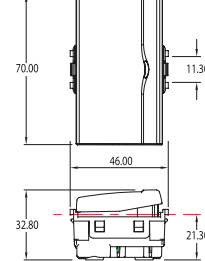

## Socket

**3426USM**

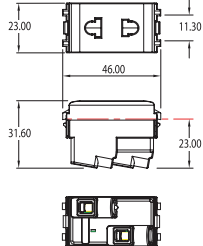

**3426UESTM**

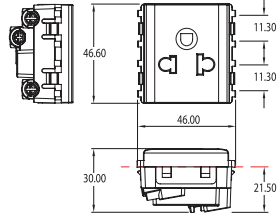

**3426UEST2M, 3426UEST2M RD, 3426UEST2M YL**

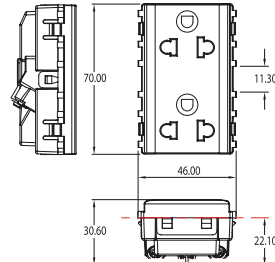

## Dimension

### TV Socket

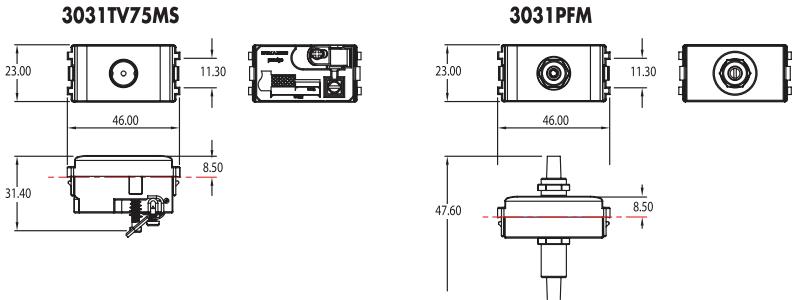

### Voice / Data / Dimmer / Fan Control

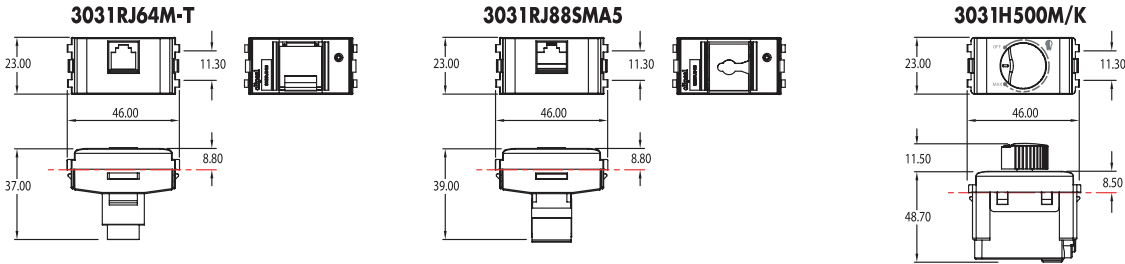

### Indicator & Accessories

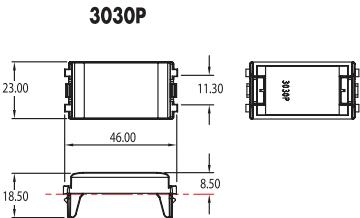

### Hotel Series

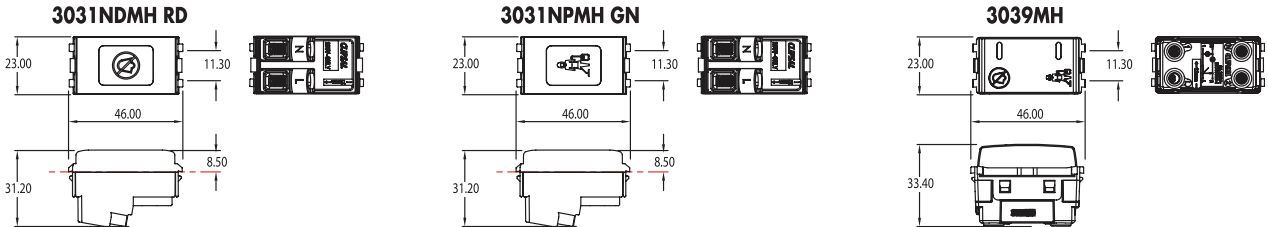



## Weatherproof

**A3223H/1**

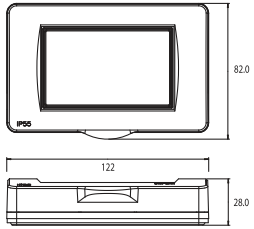

**A3223H/1 Rear View**

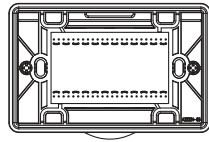

**A3031WBP**

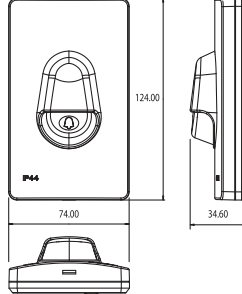

**A3031WBP Rear View**

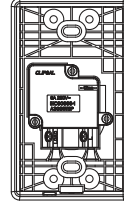

**A3223HSM**

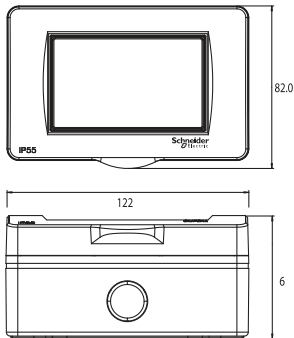

**A3223HSM Rear View**

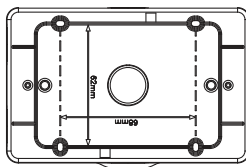

**A3223HSME**

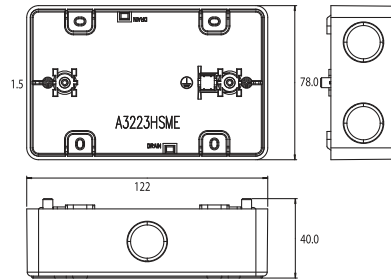

**A3223HSME Rear View**

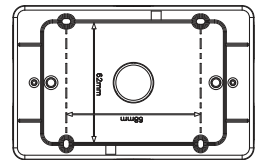

## Hotel Series - Accessories

**A3031EKTH**

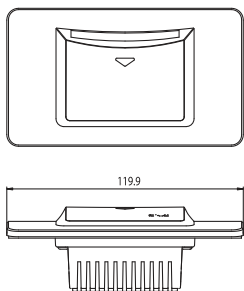

**A3031EKTH Rear View**

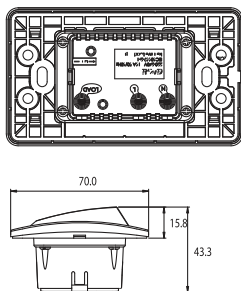

**A3727H**

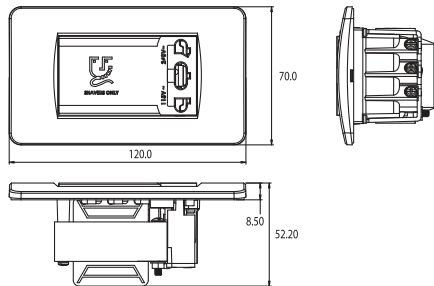

## ดัชนี

Catalog Number รหัสสินค้า	Price List ราคา (บาท)	Page หน้า	Catalog Number รหัสสินค้า	Price List ราคา (บาท)	Page หน้า	Catalog Number รหัสสินค้า	Price List ราคา (บาท)	Page หน้า
13431	2,500.-	D03	3031M1P_2NM	321.-	A05	8431SDNDH_BZ	1,154.-	A16
13432	2,700.-	D03	3031M2P_3M_F	130.-	A05	8431SDNDH_WE	1,103.-	A16
13441	1,200.-	D03	3031NDMH RD	675.-	A07	8431SPCUH_BZ	1,154.-	A16
13443	2,500.-	D03	3031P_1_2M_BPH	166.-	A05	8431SPCUH_WE	1,103.-	A16
81178	1,610.-	B05	3031P_1_2M_F	60.-	A05	8431SRJ4H_BZ	262.-	A15
81182	1,660.-	B05	3031P_1_2NM	270.-	A05	8431SRJ4H_WE	240.-	A15
81183	1,790.-	B05	3031P_2_3M_F	84.-	A05	8431SRJ6H_BZ	700.-	A15
81194	5,270.-	B05	3031PFM_WE	520.-	A06	8431SRJ6H_WE	650.-	A15
81195	5,450.-	B05	3031RJ64M-T	260.-	A06	8431STV_BZ	262.-	A15
81278	1,170.-	B07	3031RJ88SMA5_T	470.-	A06	8431STV_WE	240.-	A15
81282	1,240.-	B07	3031RJS_WE	210.-	A06	8431STVF_BZ	353.-	A15
81283	1,410.-	B07	3031RJU_WE	74.-	A06	8431STVF_WE	295.-	A15
81294	3,810.-	B07	3031TV75MS	260.-	A06	8431USB_BZ	1,050.-	A14
81295	3,990.-	B07	3031USB_WE	530.-	A06	8431USB_WE	1,000.-	A14
81378	1,110.-	B06	3032USB_WE	780.-	A06	8432USB_BZ	1,540.-	A14
81382	1,170.-	B06	30USBM	1,640.-	A13	8432USB_WE	1,500.-	A14
81383	1,240.-	B06	3426UEST2MP	188.-	A05	84426LUES2_BZ	202.-	A14
81394	3,660.-	B06	3426UEST2MP_RD	360.-	A05	84426LUES2_WE	190.-	A14
81395	3,810.-	B06	3426UEST2MP_YL	570.-	A05	84426MUES_BZ	152.-	A14
81478	1,560.-	B06	3426UESTMP	140.-	A05	84426MUES_WE	137.-	A14
81482	1,610.-	B06	3426USMP	71.-	A05	84426SUS_BZ*	81.-	A14
81483	1,710.-	B06	56E6 GY	2,060.-	B09	84426SUS_WE*	76.-	A14
81494	5,850.-	B06	75022-900-01-TSELL	42.-	C03	A3000	27.-	A07
81495	6,580.-	B06	82344*	95,000.-	C25	A3000G	21.-	A08
81583	3,850.-	B05	82344RB*	129,150.-	C25	A3000M NHE	120.-	A08
81594	3,180.-	B05	8430LP_BZ	49.-	A16	A3000T2	120.-	A07
81678	1,170.-	B07	8430LP_WE	50.-	A16	A3001	27.-	A07
81682	1,240.-	B07	8430SDNDH_BZ	783.-	A16	A3001M NHE	120.-	A08
81683	1,410.-	B07	8430SDNDH_WE	670.-	A16	A3002	27.-	A07
81694	3,810.-	B07	8430SP_BZ	32.-	A16	A3002M NHE	118.-	A08
81695	3,990.-	B07	8430SP_WE	29.-	A16	A3030T2VX	185.-	A07
82754	6,340.-	B08	8430SPCUH_BZ	790.-	A16	A3030VX	63.-	A07
82771	9,920.-	B08	8430SPCUH_WE	670.-	A16	A3031EKT	1,710.-	A07
82782	9,630.-	B08	8431L_1_BZ	114.-	A14	A3031EKTH	1,420.-	A07
82783	10,200.-	B08	8431L_1_WE	109.-	A14	A3031WBP_GY	286.-	A09
83081	2,440.-	B08	8431L_2_BZ	187.-	A14	A3031WBP_we	286.-	A09
83085	2,480.-	B08	8431L_2_WE	180.-	A14	A3223HR	515.-	A09
83086	2,800.-	B08	8431LBPH_BZ	330.-	A14	A3223HR(GY)	515.-	A09
83092	2,940.-	B08	8431LBPH_WE	267.-	A14	A3223HSMEWH	201.-	A09
83096	3,160.-	B08	8431M_1_BZ	112.-	A14	A3223HSMEWH	201.-	A13
83097	3,360.-	B08	8431M_1_WE	106.-	A14	A3223HSMR	730.-	A09
1330.05.2A	690.-	C08	8431M_2_BZ	185.-	A14	A3223HSMR(GY)	730.-	A09
2 x PKOGTA2	2x2,100.-	C24	8431M_2_WE	180.-	A14	A7031_2_WE	114.-	A04
3030P	30.-	A07	8431M_3_BZ	360.-	A14	A7031F_BK	105.-	A04
3031E1P_2M_F	100.-	A05	8431M_3_WE	340.-	A14	A7031F_GY	105.-	A04
3031E1P_2NM	361.-	A05	8431S_1_BZ	110.-	A14	A7031F_WE	83.-	A04
3031E2P_3M_F	140.-	A05	8431S_1_WE	103.-	A14	A7032_2_WE	189.-	A04
3031EMBPH2P_3	213.-	A05	8431S_2_BZ	183.-	A14	A7032F_BK	157.-	A04
3031H360M	1,210.-	A06	8431S_2_WE	170.-	A14	A7032F_GY	157.-	A04
3031H500M/K	1,210.-	A06	8431SBPH_BZ	330.-	A14	A7032F_WE	127.-	A04
3031M1P_2M_F	80.-	A05	8431SBPH_WE	270.-	A14	A7033_2_WE	187.-	A04

Catalog Number รหัสสินค้า	Price List ราคา (บาท)	Page หน้า	Catalog Number รหัสสินค้า	Price List ราคา (บาท)	Page หน้า	Catalog Number รหัสสินค้า	Price List ราคา (บาท)	Page หน้า
A7033F_BK	159.-	A04	A9L65601	25,500.-	C11	B3000F	31.-	A08
A7033F_GY	159.-	A04	A9R11280	6,000.-	C12	B3000F	31.-	A13
A7033F_WE	127.-	A04	A9R11291	7,000.-	C12	CCT551011	13,100.-	A17
A70426USB_UST_BK	565.-	A04	A9R11480	8,000.-	C12	CCT551023	11,700.-	A17
A70426USB_UST_GY	565.-	A04	A9R11491	8,000.-	C12	CCT570003	4,200.-	A17
A70426USB_UST_WE	474.-	A04	A9R12240	2,900.-	C12	CCT99AC220	500.-	A09
A70426UST_BK	203.-	A04	A9R12263	5,000.-	C12	CON224_ABE	1,700.-	A08
A70426UST_GY	203.-	A04	A9R12280	7,000.-	C12	D221N	4,500.-	C24
A70426UST_WE	160.-	A04	A9R12291	7,500.-	C12	D221NRB	4,500.-	C24
A8401LH_SZ	101.-	A16	A9R12440	3,900.-	C12	D222N	9,000.-	C24
A8401LH_WE	60.-	A16	A9R12463	6,000.-	C12	D222NRB	9,000.-	C24
A8401MH_SZ	101.-	A16	A9R12480	8,000.-	C12	D223N	14,000.-	C24
A8401MH_WE	60.-	A16	A9R12491	8,500.-	C12	D223NRB	14,000.-	C24
A8401SH_SZ	101.-	A16	A9R14291	8,000.-	C12	D224N	38,000.-	C24
A8401SH_WE	60.-	A16	A9R14480	8,500.-	C12	D224NRB	38,000.-	C24
A8431EKTH_WE	2,740.-	A15	A9R14491	9,000.-	C12	D225N	80,000.-	C24
A84727H_SZ	3,190.-	A15	A9R51225	3,000.-	D03	D225NR	80,000.-	C24
A84727H_WE	3,008.-	A15	A9R51240	4,300.-	D03	DTU362	62,000.-	C25
A84T02L_SZ	252.-	A16	A9R51263	7,400.-	D03	DTU362RB	75,000.-	C25
A84T02L_WE	204.-	A16	A9R51425	5,100.-	D03	DTU363	69,000.-	C25
A9F84240	4,380.-	D03	A9R51440	4,500.-	D03	DTU363RB	85,750.-	C25
A9F84420	5,770.-	D03	A9R51463	9,400.-	D03	DU221RB	5,750.-	C25
A9F84440	6,500.-	D03	A9R71225	2,300.-	C12	DU222RB	10,000.-	C25
A9K24140	170.-	C11	A9R71240	2,300.-	C12	DU321	5,870.-	C25
A9K24240	460.-	C11	A9R71263	4,000.-	C12	DU321RB	8,790.-	C25
A9K24306	960.-	C11	A9R71425	3,200.-	C12	DU322	8,550.-	C25
A9K24310	960.-	C11	A9R71440	3,200.-	C12	DU322RB	13,500.-	C25
A9K24316	960.-	C11	A9R71463	5,200.-	C12	DU323	16,800.-	C25
A9K24320	960.-	C11	A9R74225	2,900.-	C12	DU323RB	24,150.-	C25
A9K24325	960.-	C11	A9R74240	2,900.-	C12	DU324	35,000.-	C25
A9K24332	960.-	C11	A9R74263	4,700.-	C12	DU324RB	41,370.-	C25
A9K24340	960.-	C11	A9R74425	2,900.-	C12	E227F_ABE	1,620.-	A13
A9K27106	170.-	C11	A9R74440	3,900.-	C12	E227F_BAS	3,210.-	A13
A9K27110	170.-	C11	A9R74463	6,000.-	C12	EVA2HPC3	15,000.-	D03
A9K27116	170.-	C11	A9Z51216	12,900.-	C12	EVA4HPC1	9,700.-	D03
A9K27120	170.-	C11	A9Z51225	12,900.-	C12	EVH5A07N2C5	49,000.-	D02
A9K27125	170.-	C11	A9Z51240	13,600.-	C12	EVH5A07N2C7	กรุณาติดต่อ ตัวแทนจำหน่าย	D02
A9K27132	170.-	C11	A9Z51440	19,000.-	C12	EVH5A11N2C5	51,000.-	D02
A9K27206	460.-	C11	A9Z51463	30,700.-	C12	EVH5A11N2C7	กรุณาติดต่อ ตัวแทนจำหน่าย	D02
A9K27210	460.-	C11	A9Z61225	20,800.-	C12	EVH5A22N2S	51,000.-	D02
A9K27216	460.-	C11	A9Z61240	20,800.-	C12	EVP1CNS32322	40,600.-	D02
A9K27220	460.-	C11	A9Z61263	33,600.-	C12	EZADINRT	515.-	C16
A9K27225	460.-	C11	A9Z61425	27,600.-	C12	EZAFASB2T	268.-	C16
A9K27232	460.-	C11	A9Z61440	29,820.-	C12	EZALOCKT	268.-	C16
A9L15692	4,200.-	D03	A9Z61463	47,100.-	C12	EZALUG0502T	655.-	C16
A9L15693	9,350.-	D03	A9Z61480	58,000.-	C12	EZALUG0503T	925.-	C16
A9L20501	5,900.-	C11	A9Z66440	44,900.-	C12	EZALUG1002T	635.-	C16
A9L20601	15,100.-	C11	A9Z66463	72,600.-	C12	EZALUG1003T	795.-	C16
A9L40501	9,100.-	C11	A9Z66480	92,400.-	C12	EZASHT200AC	3,650.-	C16
A9L40601	18,200.-	C11	ACT4P6UCM3RBBU	8,850.-	A10	EZATSHD3PT	525.-	C16
A9L65501	16,400.-	C11	ACTRJ1UCMPM	805.-	A10	EZAUVR200AC	5,240.-	C16

ดัชนี

Catalog Number รหัสสินค้า	Price List ราคา (บาท)	Page หน้า	Catalog Number รหัสสินค้า	Price List ราคา (บาท)	Page หน้า	Catalog Number รหัสสินค้า	Price List ราคา (บาท)	Page หน้า
EZAUX01T	2,550.-	C16	EZC250F3100	9,990.-	C14	F1426USM_WE*	59.-	A11
EZAUX10T	2,550.-	C16	EZC250F3125	9,990.-	C14	F30426USM_WE*	51.-	A11
EZAUX11T	4,780.-	C16	EZC250F3150	9,990.-	C14	F30NM2-RD	295.-	A12
EZBOX100	1,900.-	C16	EZC250F3160	9,990.-	C14	F30R4M_WE	147.-	A12
EZC100B3015	3,380.-	C13	EZC250F3175	11,750.-	C14	F30RJ5EM_WE	338.-	A12
EZC100B3020	3,380.-	C13	EZC250F3200	11,750.-	C14	F30TVSM_WE	146.-	A12
EZC100B3025	3,380.-	C13	EZC250F3225	11,750.-	C14	F3223HR	460.-	A13
EZC100B3030	3,510.-	C13	EZC250F3250	13,190.-	C14	F3223HR(GY)	460.-	A13
EZC100B3040	3,510.-	C13	EZC250H2100	12,800.-	C14	F3223HSMR_WE	650.-	A13
EZC100B3050	3,510.-	C13	EZC250H2125	12,980.-	C14	F50_2M1_5_WE	47.-	A11
EZC100B3060	3,640.-	C13	EZC250H2150	12,980.-	C14	F50_2M2_WE	65.-	A11
EZC100F3015	3,900.-	C13	EZC250H2160	12,980.-	C14	F50_2M4_WE	89.-	A11
EZC100F3020	3,900.-	C13	EZC250H2175	17,930.-	C14	F50BPM1_5H_WE	95.-	A11
EZC100F3025	3,900.-	C13	EZC250H2200	17,930.-	C14	F50BPM2	100.-	A11
EZC100F3030	4,030.-	C13	EZC250H2225	17,930.-	C14	F50BPM4_WE	105.-	A11
EZC100F3040	4,030.-	C13	EZC250H2250	20,830.-	C14	F50M1_5_WE	26.-	A11
EZC100F3050	4,030.-	C13	EZC250H3100	15,450.-	C14	F50M2_WE	43.-	A11
EZC100F3060	5,320.-	C13	EZC250H3125	15,660.-	C14	F50M4_WE	66.-	A11
EZC100F3075	5,320.-	C13	EZC250H3150	15,660.-	C14	F50RJ4M	147.-	A12
EZC100F3080	5,320.-	C13	EZC250H3160	15,660.-	C14	F50RJ8M_WE	338.-	A12
EZC100F3100	5,590.-	C13	EZC250H3175	20,810.-	C14	F50RJ8M6_WE	380.-	A12
EZC100H1015	3,040.-	C13	EZC250H3200	20,810.-	C14	F50TVM_WE	146.-	A12
EZC100H1020	3,040.-	C13	EZC250H3225	20,810.-	C14	F50XM1_WE	13.-	A12
EZC100H1025	3,040.-	C13	EZC250H3250	21,630.-	C14	F50XM2_WE	30.-	A12
EZC100H1030	3,200.-	C13	EZC250N3100	14,420.-	C14	FG1050H	21.-	A12
EZC100H1040	3,200.-	C13	EZC250N3125	14,420.-	C14	FG1051H_WE	21.-	A12
EZC100H1050	3,200.-	C13	EZC250N3150	14,730.-	C14	FG1052H_WE	21.-	A12
EZC100H1060	3,200.-	C13	EZC250N3160	14,730.-	C14	FG1053H_WE	21.-	A12
EZC100H1075	3,200.-	C13	EZC250N3175	14,840.-	C14	G12-25AUX240	570.-	C22
EZC100H1080	3,200.-	C13	EZC250N3200	14,840.-	C14	G12E3A100	2,760.-	C18
EZC100H1100	4,110.-	C13	EZC250N3225	14,840.-	C14	G12E3A125	2,760.-	C18
EZC100H2015	3,070.-	C13	EZC250N3250	14,840.-	C14	G12E3A16	2,350.-	C18
EZC100H2020	3,070.-	C13	EZC400H3320N	32,960.-	C15	G12E3A20	2,350.-	C18
EZC100H2025	3,070.-	C13	EZC400H3350N	32,960.-	C15	G12E3A25	2,350.-	C18
EZC100H2030	3,230.-	C13	EZC400H3400N	32,960.-	C15	G12E3A32	2,350.-	C18
EZC100H2040	3,230.-	C13	EZC400N3320N	32,450.-	C15	G12E3A40	2,350.-	C18
EZC100H2050	3,230.-	C13	EZC400N3350N	32,450.-	C15	G12E3A50	2,350.-	C18
EZC100H2060	3,230.-	C13	EZC400N3400N	32,450.-	C15	G12E3A63	2,350.-	C18
EZC100H2075	3,230.-	C13	EZEAL	2,870.-	C17	G12E3A80	2,760.-	C18
EZC100H2080	3,230.-	C13	EZEAX	2,740.-	C17	G12F3A100	3,500.-	C18
EZC100H2100	4,160.-	C13	EZEAXAL	2,990.-	C17	G12F3A125	3,500.-	C18
EZC100N3015	6,360.-	C13	EZEASB2	275.-	C17	G12F3A16	3,500.-	C18
EZC100N3020	6,360.-	C13	EZELOCK	275.-	C17	G12F3A20	3,500.-	C18
EZC100N3025	6,360.-	C13	EZELUG2503	1,560.-	C17	G12F3A25	3,500.-	C18
EZC100N3030	6,480.-	C13	EZESHT200AC	4,400.-	C17	G12F3A32	3,500.-	C18
EZC100N3040	6,480.-	C13	EZESPDR3P	1150.-	C17	G12F3A40	3,500.-	C18
EZC100N3050	6,480.-	C13	EZETEX	995.-	C17	G12F3A50	3,500.-	C18
EZC100N3060	6,620.-	C13	EZETSHD3P	570.-	C17	G12F3A63	3,500.-	C18
EZC100N3075	6,620.-	C13	EZEUVR200AC	17,720.-	C17	G12F3A80	3,500.-	C18
EZC100N3080	6,620.-	C13	F1426UESM_WE	90.-	A11	G12FASB2	95.-	C22
EZC100N3100	6,890.-	C13	F1426UEST2M_WE	115.-	A11	G12LTSHD3P	505.-	C22

Catalog Number รหัสสินค้า	Price List ราคา (บาท)	Page หน้า	Catalog Number รหัสสินค้า	Price List ราคา (บาท)	Page หน้า	Catalog Number รหัสสินค้า	Price List ราคา (บาท)	Page หน้า
G12ROTDS	925.-	C22	G25PBASE3P	3,460.-	C23	G80STSHD3P	640.-	C22
G12ROTE	1600.-	C22	G25PLUGKIT3P	1,870.-	C23	GPL40UGKIT3P	1,940.-	C23
G12SHT415AC	1070.-	C21	G25RC3P	2,210.-	C23	GPL80UGKIT3P	14,000.-	C23
G12SPDR3P	765.-	C23	G25ROTDS	1,230.-	C22	H200SN	12,000.-	C24
G12STSHD3P	475.-	C22	G25ROTE	2,090.-	C22	H365	141,000.-	C24
G12UVR110AC	1,500.-	C21	G25SBC3P	975.-	C23	H365R	141,000.-	C24
G12UVR230AC	1,500.-	C21	G25SPDR3P	885.-	C23	H366	195,000.-	C24
G12UVR415AC	1,500.-	C21	G25STSHD3P	525.-	C22	H366R	195,000.-	C24
G20-25SHT110AC	1220.-	C21	G40-80AUX240	635.-	C22	H367	320,000.-	C24
G20-25SHT240AC	1220.-	C21	G40-80FASB2	240.-	C22	H367R	320,000.-	C24
G20-25SHT24DC	1220.-	C21	G40-80SHT110AC	1,360.-	C21	H368	400,000.-	C24
G20-25SHT415AC	1220.-	C21	G40-80SHT240AC	1,360.-	C21	H368R	400,000.-	C24
G20-25SHT48DC	1220.-	C21	G40-80SHT24DC	1,360.-	C21	H600SN	14,000.-	C24
G20-25UVR110AC	1,700.-	C21	G40-80SHT415AC	1,360.-	C21	H60SN	2,100.-	C24
G20-25UVR240AC	1,700.-	C21	G40-80SHT48DC	1,360.-	C21	H800SNE4	21,000.-	C24
G20-25UVR415AC	1,700.-	C21	G40-80UVR110AC	1,910.-	C21	HU365	140,000.-	C25
G20B3A100	3,500.-	C19	G40-80UVR240AC	1,910.-	C21	HU365R	154,000.-	C25
G20B3A125	3,500.-	C19	G40-80UVR415AC	1,910.-	C21	HU366	175,350.-	C25
G20B3A160	3,800.-	C19	G40F3A250	15,000.-	C19	HU366R	206,850.-	C25
G20B3A200	3,800.-	C19	G40F3A320	15,000.-	C19	M3T_SIS_BK	330.-	A04
G20B3A40	3,500.-	C19	G40F3A400	15,000.-	C19	M3T_SIS_GY	330.-	A04
G20B3A50	3,500.-	C19	G40LTSHD3P	1,200.-	C22	M3T_SIS_WE	275.-	A04
G20B3A63	3,500.-	C19	G40N3A250	16,000.-	C20	M3T_USB_BK	425.-	A02
G20B3A80	3,500.-	C19	G40N3A320	16,000.-	C20	M3T_USB_GY	425.-	A02
G20F3A100	3,800.-	C19	G40N3A400	16,000.-	C20	M3T_USB_WE	360.-	A02
G20F3A125	4,800.-	C19	G40PBASE3P	5,850.-	C23	M3T_USB2_BK	1,060.-	A02
G20F3A160	4,800.-	C19	G40RC3P	3,860.-	C23	M3T_USB2_GY	1,060.-	A02
G20F3A200	4,800.-	C19	G40ROTDS	1,900.-	C22	M3T_USB2_WE	880.-	A02
G20F3A40	3,800.-	C19	G40ROTE	2,880.-	C22	M3T01_BK	33.-	A03
G20F3A50	3,800.-	C19	G40SBC3P	1,870.-	C23	M3T01_GY	33.-	A03
G20F3A63	3,800.-	C19	G40SPDR3P	2,390.-	C23	M3T01_WE	25.-	A03
G20F3A80	3,800.-	C19	G40STSHD3P	575.-	C22	M3T01BC_BK	22.-	A03
G20FASB2	95.-	C22	G80H3E500	46,900.-	C20	M3T01BC_GY	22.-	A03
G20LTSHD3P	535.-	C22	G80H3E630	46,900.-	C20	M3T01BC_WE	16.-	A03
G20PBASE3P	2,150.-	C23	G80H3E800	46,900.-	C20	M3T01BP_BK	79.-	A03
G20PLUGFASB2	95.-	C22	G80H3TM500	40,800.-	C20	M3T01BP_GY	79.-	A03
G20PLUGKIT3P	1460.-	C23	G80H3TM630	40,800.-	C20	M3T01BP_WE	59.-	A03
G20RC3P	1,870.-	C23	G80H3TM800	40,800.-	C20	M3T01SMB_BK	21.-	A03
G20ROTDS	1,170.-	C22	G80LTSHD3P	1,500.-	C22	M3T01SMB_WE	21.-	A03
G20ROTE	1,990.-	C22	G80N3E500	43,000.-	C20	M3T01WP_WE*	305.-	A03
G20SBC3P	650.-	C23	G80N3E630	43,000.-	C20	M3T02_BK	33.-	A03
G20SPDR3P	810.-	C23	G80N3E800	43,000.-	C20	M3T02_GY	33.-	A03
G20STSHD3P	505.-	C22	G80N3TM500	39,500.-	C20	M3T02_WE	25.-	A03
G25B3A160	5,990.-	C19	G80N3TM630	39,500.-	C20	M3T03_BK	33.-	A03
G25B3A200	5,990.-	C19	G80N3TM800	39,500.-	C20	M3T03_GY	33.-	A03
G25B3A250	5,990.-	C19	G80PBASE3P	34,900.-	C23	M3T03_WE	25.-	A03
G25F3A160	7,990.-	C19	G80RC3P	5,000.-	C23	M3T1RJ4M_BK	191.-	A03
G25F3A200	7,990.-	C19	G80ROTDS	2,000.-	C22	M3T1RJ4M_GY	191.-	A03
G25F3A250	7,990.-	C19	G80ROTE	3,030.-	C22	M3T1RJ4M_WE	160.-	A03
G25FASB2	140.-	C22	G80SPDR3P630	5,950.-	C23	M3T1RJ5M_BK	300.-	A03
G25LTSHD3P	1,000.-	C22	G80SPDR3P800	6,180.-	C23	M3T1RJ5M_GY	300.-	A03



## ดัชนี

Catalog Number รหัสสินค้า	Price List ราคา (บาท)	Page หน้า	Catalog Number รหัสสินค้า	Price List ราคา (บาท)	Page หน้า	Catalog Number รหัสสินค้า	Price List ราคา (บาท)	Page หน้า
M3T1RJ5M_WE	218.-	A03	M3TKPB_WE	318.-	A02	PKF32G434	510.-	B04
M3T1RJ6M_BK	348.-	A03	PK3GTA1	1,690.-	C24	PKF32G435	550.-	B04
M3T1RJ6M_GY	348.-	A03	PKE16M423	144.-	B03	PKF32G723	560.-	B07
M3T1RJ6M_WE	244.-	A03	PKE16M434	176.-	B03	PKF32G734	590.-	B07
M3T1TV75M_BK	191.-	A03	PKE16M435	236.-	B03	PKF32G735	680.-	B07
M3T1TV75M_GY	191.-	A03	PKE16M723	390.-	B06	PKF32M423	390.-	B03
M3T1TV75M_WE	138.-	A03	PKE16M734	444.-	B06	PKF32M434	487.-	B03
M3T1TVFM_BK	320.-	A03	PKE16M735	476.-	B06	PKF32M435	530.-	B03
M3T1TVFM_GY	320.-	A03	PKE16W423	390.-	B04	PKF32M723	700.-	B06
M3T1TVFM_WE	218.-	A03	PKE16W434	422.-	B04	PKF32M734	720.-	B06
M3T1V400DM_BK	1,100.-	A03	PKE16W435	476.-	B04	PKF32M735	785.-	B06
M3T1V400DM_GY	1,100.-	A03	PKE32M423	278.-	B03	PKF32W423	447.-	B04
M3T1V400DM_WE	905.-	A03	PKE32M434	310.-	B03	PKF32W434	479.-	B04
M3T1V400FM_BK	1,100.-	A03	PKE32M435	353.-	B03	PKF32W435	530.-	B04
M3T1V400FM_GY	1,100.-	A03	PKE32M723	510.-	B06	PKF32W723	835.-	B06
M3T1V400FM_WE	905.-	A03	PKE32M734	550.-	B06	PKF32W734	855.-	B06
M3T31_1F_BK	42.-	A02	PKE32M735	590.-	B06	PKF32W735	915.-	B06
M3T31_1F_GY	42.-	A02	PKE32W423	497.-	B04	PKOGTA2	2,100.-	C24
M3T31_1F_WE	34.-	A02	PKE32W434	540.-	B04	PKOGTA7	8,500.-	C24
M3T31_2_BK	65.-	A02	PKE32W435	590.-	B04	PKX16M423	145.-	B03
M3T31_2_GY	65.-	A02	PKF16F423	246.-	B04	PKX16M434	177.-	B03
M3T31_2_WE	54.-	A02	PKF16F434	278.-	B04	PKX16M435	236.-	B03
M3T31_BP_BK	148.-	A02	PKF16F435	353.-	B04	PKX16M723	390.-	B05
M3T31_BP_GY	148.-	A02	PKF16F723	433.-	B07	PKX16M734	444.-	B05
M3T31_BP_WE	125.-	A02	PKF16F734	476.-	B07	PKX16M735	476.-	B05
M3T31_D20N_BK	278.-	A02	PKF16F735	590.-	B07	PKX32M423	279.-	B03
M3T31_D20N_GY	278.-	A02	PKF16G423	247.-	B04	PKX32M434	312.-	B03
M3T31_D20N_WE	212.-	A02	PKF16G434	269.-	B04	PKX32M435	354.-	B03
M3T31_E1F_BK	72.-	A02	PKF16G435	344.-	B04	PKX32M723	510.-	B05
M3T31_E1F_GY	72.-	A02	PKF16G723	457.-	B07	PKX32M734	550.-	B05
M3T31_E1F_WE	58.-	A02	PKF16G734	500.-	B07	PKX32M735	590.-	B05
M3T31_E2_BK	105.-	A02	PKF16G735	560.-	B07	PKY16M423	237.-	B03
M3T31_E2_GY	105.-	A02	PKF16M423	236.-	B03	PKY16M434	288.-	B03
M3T31_E2_WE	89.-	A02	PKF16M434	288.-	B03	PKY16M435	353.-	B03
M3T31_IM_BK	375.-	A02	PKF16M435	353.-	B03	PKY16M723	500.-	B05
M3T31_IM_GY	375.-	A02	PKF16M723	497.-	B06	PKY16M734	550.-	B05
M3T31_IM_WE	318.-	A02	PKF16M734	550.-	B06	PKY16M735	640.-	B05
M3T31_M1F_BK	62.-	A02	PKF16M735	640.-	B06	PKY32M423	392.-	B03
M3T31_M1F_GY	62.-	A02	PKF16W423	343.-	B04	PKY32M434	487.-	B03
M3T31_M1F_WE	51.-	A02	PKF16W434	364.-	B04	PKY32M435	530.-	B03
M3T31_M2_BK	95.-	A02	PKF16W435	401.-	B04	PKY32M723	700.-	B05
M3T31_M2_GY	95.-	A02	PKF16W723	640.-	B06	PKY32M734	720.-	B05
M3T31_M2_WE	82.-	A02	PKF16W734	690.-	B06	PKY32M735	785.-	B05
M3T426UST_BK	107.-	A02	PKF16W735	745.-	B06	QO110C06RCBO30	2,940.-	C06
M3T426UST_GY	107.-	A02	PKF32F423	433.-	B04	QO110C10RCBO30	4,850.-	C06
M3T426UST_WE	89.-	A02	PKF32F434	510.-	B04	QO110VSC10T	730.-	C05
M3T426UST2_BK	170.-	A02	PKF32F435	550.-	B04	QO110VSC6T	259.-	C05
M3T426UST2_GY	170.-	A02	PKF32F723	645.-	B07	QO116C06RCBO10	2,940.-	C06
M3T426UST2_WE	135.-	A02	PKF32F734	660.-	B07	QO116C06RCBO30	2,940.-	C06
M3TKPB_BK	449.-	A02	PKF32F735	680.-	B07	QO116C10RCBO10	4,850.-	C06
M3TKPB_GY	449.-	A02	PKF32G423	435.-	B04	QO116C10RCBO30	4,850.-	C06

Catalog Number รหัสสินค้า	Price List ราคา (บาท)	Page หน้า	Catalog Number รหัสสินค้า	Price List ราคา (บาท)	Page หน้า	Catalog Number รหัสสินค้า	Price List ราคา (บาท)	Page หน้า
QO116VSC10T	730.-	C05	QO3-100L36G/SN	13,400.-	C09	S9HCL18X4R40	7,900.-	C03
QO116VSC6T	259.-	C05	QO3-100L42G/SN	15,800.-	C09	S9HCL18X4R63	7,900.-	C03
QO120C06RCBO10	2,940.-	C06	QO310VSC10T	3,730.-	C05	S9HCL18X8R40	8,500.-	C03
QO120C06RCBO30	2,940.-	C06	QO310VSC6T	3,210.-	C05	S9HCL18X8R63	8,500.-	C03
QO120C10RCBO10	4,850.-	C06	QO316VSC10T	3,730.-	C05	SAE_UE_MS_CDAWE	7,600.-	A17
QO120C10RCBO30	4,850.-	C06	QO316VSC6T	3,210.-	C05	SAE_UE_MS_CDBWE	5,300.-	A17
QO120VSC10T	730.-	C05	QO320VSC10T	3,730.-	C05	SAE_UE_MS_CSAWE	5,100.-	A17
QO120VSC6T	259.-	C05	QO320VSC6T	3,210.-	C05	SAE_UE_MS_IR_WE	4,471.-	A17
QO125VSC10T	730.-	C05	QO3-250EZ12G/SN	19,500.-	C08	SDALUG50	400.-	C03
QO125VSC6T	259.-	C05	QO3-250EZ18G/SN	20,500.-	C08	SDANB13	380.-	C10
QO132C06RCBO10	2,940.-	C06	QO3-250EZ24G/SN	23,000.-	C08	SDEL112X12RCBO63T	13,900.-	C04
QO132C06RCBO30	2,940.-	C06	QO3-250EZ30G/SN	23,800.-	C08	SDEL124T	9,070.-	C04
QO132C10RCBO10	4,850.-	C06	QO3-250EZ36G/SN	25,800.-	C08	VDIB17346UWE	314.-	A10
QO132VSC10T	730.-	C05	QO3-250EZ42G/SN	26,600.-	C08	VDIB17365UWE	279.-	A10
QO132VSC6T	259.-	C05	QO3-250EZ48G/SN	27,400.-	C08	VDIB17366UWE	285.-	A10
QO140C06RCBO10	2,940.-	C06	QO3-250L12G/SN	11,000.-	C09	VDIB2736	8,430.-	A10
QO140C06RCBO30	2,940.-	C06	QO3-250L18G/SN	12,800.-	C09	VDIEB17266UWE**	216.-	A10
QO140C10RCBO30	4,850.-	C06	QO3-250L24G/SN	13,800.-	C09	VH361	15,500.-	C24
QO140VSC10T	1,080.-	C05	QO3-250L30G/SN	15,100.-	C09	VH361RB	15,500.-	C24
QO140VSC6T	670.-	C05	QO3-250L36G/SN	17,200.-	C09	VH362	20,000.-	C24
QO150C06RCBO10	2,940.-	C06	QO3-250L42G/SN	18,700.-	C09	VH362RB	20,000.-	C24
QO150C06RCBO30	2,940.-	C06	QO3-250L48G/SN	20,200.-	C09	VH363	31,500.-	C24
QO150VSC10T	1,080.-	C05	QO325VSC10T	3,730.-	C05	VH363RB	31,500.-	C24
QO150VSC6T	670.-	C05	QO325VSC6T	3,210.-	C05	VH364	55,000.-	C24
QO163VSC10T	1,080.-	C05	QO332VSC10T	3,730.-	C05	VH364RB	55,000.-	C24
QO163VSC6T	670.-	C05	QO332VSC6T	3,210.-	C05	VHU361	8,950.-	C25
QO2100MBXT	3,100.-	C07	QO340VSC10T	4,580.-	C05	VHU361RB	13,000.-	C25
QO216C10RCBO30	5,610.-	C07	QO340VSC6T	3,930.-	C05	VHU362	13,750.-	C25
QO216VSC10T	1,440.-	C06	QO350VSC10T	4,580.-	C05	VHU362RB	23,500.-	C25
QO220C10RCBO30	5,610.-	C07	QO350VSC6T	3,930.-	C05	VHU363	21,000.-	C25
QO220VSC10T	1,540.-	C06	QO363VSC10T	4,580.-	C05	VHU363RB	31,900.-	C25
QO232C10RCBO30	5,610.-	C07	QO363VSC6T	3,930.-	C05	VHU364	43,150.-	C25
QO232VSC10T	1,540.-	C06	QO3-CON1PH	800.-	C08	VHU364RB	50,900.-	C25
QO240C10RCBO30	5,610.-	C07	QO3EB	5,300.-	C10	WHD20_GY	800.-	A09
QO240VSC10T	1,940.-	C06	QOH3100XT	5,000.-	C05	WHD35_GY	930.-	A09
QO250C10RCBO30	5,610.-	C07	QOH370XT	5,000.-	C05	WHD63_GY	1,210.-	A09,D03
QO250VSC10T	1,940.-	C06	QOH380XT	5,000.-	C05	WHS20_GY	800.-	A09
QO263C10RCBO30	5,610.-	C07	QOSPD20	5,100.-	C07	WHT20_GY	930.-	A09
QO263VSC10T	1,940.-	C06	S56E1GY_G15	309.-	B09	WHT35_GY	1,040.-	A09,D03
QO270MBXT	3,100.-	C07	S56SW110LEGY	815.-	B09	WHT55_GY	1,180.-	A09,D03
QO280MBXT	3,100.-	C07	S56SW220LEGY	980.-	B09	WHT63_GY	1,410.-	A09
QO3-100EZ12G/SN	11,400.-	C08	S56SW320LEGY	1,090.-	B09	WHT80_GY	1,950.-	A09
QO3-100EZ18G/SN	13,500.-	C08	S56SW332LEGY	2,180.-	B09			
QO3-100EZ24G/SN	14,500.-	C08	S56SW350LEGY	2,730.-	B09			
QO3-100EZ30G/SN	15,600.-	C08	S9HCL110	4,000.-	C03			
QO3-100EZ36G/SN	17,700.-	C08	S9HCL114	4,600.-	C03			
QO3-100EZ42G/SN	19,200.-	C08	S9HCL118	5,100.-	C03			
QO3-100L12G/SN	8,600.-	C09	S9HCL114	3,200.-	C03			
QO3-100L18G/SN	9,500.-	C09	S9HCL14X4R40	7,300.-	C03			
QO3-100L24G/SN	11,900.-	C09	S9HCL14X4R63	7,300.-	C03			
QO3-100L30G/SN	12,300.-	C09	S9HCL16	3,500.-	C03			

Life Is On



Learn more about our products  
at [www.se.com/th](http://www.se.com/th)

mySchneider App



สามารถดาวน์โหลดได้ที่นี้

## ชไนเดอร์ อิเล็กทริก ประเทศไทย

46 อาคารรุ่งโรจน์รณกุล ชั้นที่ 1, 10 และ 11

ถนนรัชดาภิเษก เขตห้วยขวาง กรุงเทพฯ

ศูนย์บริการลูกค้าสัมพันธ์ : 02-617-5555 (วันจันทร์ - ศุกร์ เวลา 8.30 น. - 17.30 น.)

อีเมลล์ : [customercare.th@se.com](mailto:customercare.th@se.com)