

## Coffrets et armoires

### Accessoires de plastrons

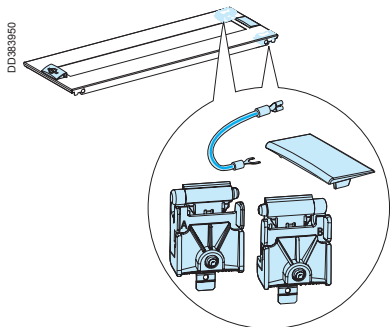

#### Système G/P

Désignation	Référence
Kit pivotement plastron (lot de 2 charnières)	08585

### Obturbateurs

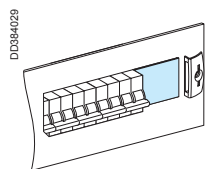

#### Pour appareil modulaire

Désignation	Référence
Obturbateur en bande H = 46 mm, L = 1000 mm	03220
4 obturbateurs fractionnables H = 46 mm, L = 90 mm couleur : blanc RAL 9001	03221

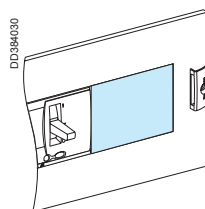

#### Pour disjoncteur Compact NSX100/250

Désignation	Référence
1 obturbateur fractionnable H = 85 mm, L = 147 mm couleur : blanc RAL 9001	03249
Obturbateur fractionnable Compact NSX100/250 + déclencheur électronique	03222

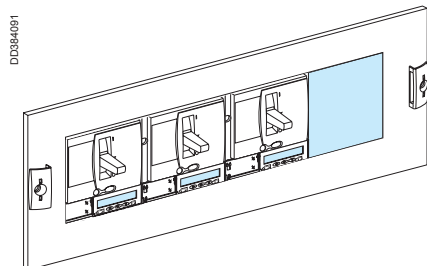

### Synoptique adhésif

Système G/P	Noir
10 barrettes 900 mm(L = 7 mm)	01005
10 flèches de départ	01006
10 flèches d'arrivée	01007
10 transformateurs	01008
10 terres	01009

## Coffrets et armoires

### Plaque d'identification du tableau

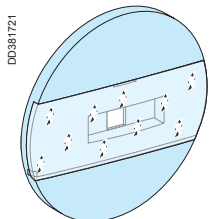

Désignation	Référence
Plaque d'identification du tableau	08900

### Étiquettes de repérage

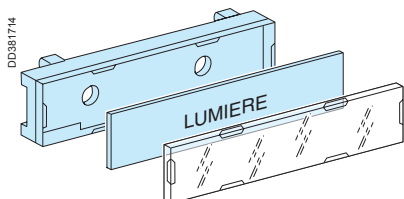

Étiquette clipsable.

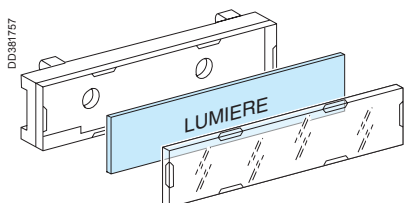

Plaque à graver.

### Étiquettes clipsables

#### Étiquettes clipsables

Support clipsable équipé d'une étiquette papier et d'un cache transparent.

Se clipse sur le plastron en position horizontale ou verticale, se visse sur n'importe quel support (porte pleine, plastron plein...).

#### Plaques à graver

Vendues séparément, elles s'installent en lieu et place de l'étiquette papier.

#### Choix des références

Désignation	Référence	
12 étiquettes clipsables	18 x 35 18 x 72 25 x 85	08913 08915 08917
12 plaques à graver	18 x 35 18 x 72 25 x 85	08914 08916 08918

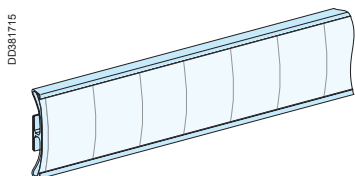
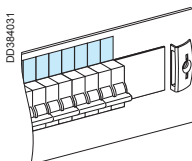

### Étiquettes adhésives

Supports autocollants équipés d'un cache transparent et d'une étiquette papier.

Désignation	Référence	
12 porte étiquettes L = 180 mm	H = 24 mm H = 36 mm	08905 08906
12 porte étiquettes L = 432 mm	H = 24 mm H = 36 mm	08903 08904

### Plaquettes de symboles

Repères autoadhésifs qui se collent sur les bandes de repérage d'origine, pour identifier facilement la nature des circuits.

Symboles courants :

- récepteur : prises de courant, éclairage, convecteur...
- lieux : chambre, salle de bains...

Symboles particuliers :

- récepteur : parafoudre, portail, piscine...
- lieux : local technique, salle informatique...

#### Choix des références

Désignation	Référence	
Lot de 10 plaquettes de symboles autocollants	courants particuliers	13735 13736

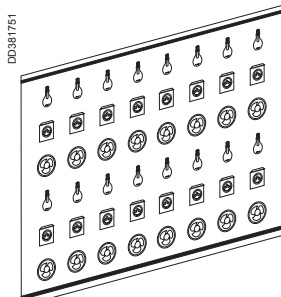

Symboles courants.

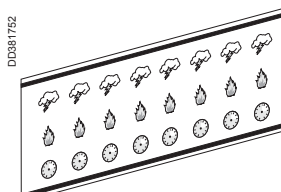

Symboles particuliers.

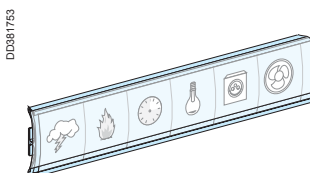

Symboles installés sur une bande de repérage.